



Центр стратегических оценок и прогнозов
www.csef.ru



Центр стратегической конъюнктуры
www.conjuncture.ru

Олег Валецкий

Балканские мины

Записки деминера

из Боснии и Герцеговины





Центр стратегической конъюнктуры
www.conjuncture.ru



Искусство разминирования, хотя и требует знаний о теории взрыва и о инженерных боеприпасах, но основывается прежде всего на опыте и на чутье самого сапера. Опыт же основывается не только на личных примерах, но и на примерах из работы других саперов. Как знакомит с опытом саперов или «деминеров» участвовавших в проектах по «гуманитарному» разминированию Боснии и Герцеговины посвящена эта книга.

ISBN 978-5-9907792-7-3



9 785938 832398



Автономная некоммерческая организация
«Центр стратегических оценок и прогнозов»
ЦЕНТР СТРАТЕГИЧЕСКОЙ КОНЬЮНКТУРЫ

ВАЛЕЦКИЙ О.В.

Балканские мины Записки деминера из Боснии и Герцеговины



Москва
Центр стратегической конъюнктуры
2016

УДК 623.4
ББК 68.8
В15



Литературный редактор Надежда Лучич

ВАЛЕЦКИЙ О.В.

В15 Балканские мины. Записки деминера из Боснии и Герцеговины. — М.: Центр стратегической конъюнктуры, АНО ЦСОиП, 2016. — 116 с.

ISBN 978–5–9907792–7–3 978–5–906661–15–9

Искусство разминирования, хотя и требует знаний о теории взрыва и о инженерных боеприпасах, но основывается прежде всего на опыте и на чутье самого сапера. Опыт же основывается не только на личных примерах, но и на примерах из работы других саперов. Как знакомит с опытом саперов или «деминеров» участвовавших в проектах по «гуманитарному» разминированию Боснии и Герцеговины посвящена эта книга.

© Валецкий О.В., 2016

ISBN 978–5–9907792–7–3 © АНО «Центр стратегических оценок и прогнозов», 2016
ISBN 978–5–906661–15–9 © Воробьев А.В. & Центр СК, оформление, 2016

Научное издание

Подписано в печать 20.06.2016. Формат 60x88/16. Бумага офсетная. Гарнитура «Таймс»
Усл.-печ. л. 7,25. Уч.-изд. л. 4,39. Тираж 500 экз.

Центр стратегических оценок и прогнозов
<http://csef.ru/> 129515, г. Москва, ул. Академика Королева, д. 13, стр. 1

Центр стратегической конъюнктуры. **centerconjunction@gmail.com**
141202, МО, г. Пушкино, ул. Набережная, д. 35, корп. 6. **+7(906) 075–00–22**

Типография ООО «Телер». 125299, г. Москва, ул. Космонавта Волкова, д. 12.
Лицензия на типографскую деятельность ПД № 0059

Этот текст представляет собою дневниковые записи, которые делал автор данного текста в ходе своей работы сапером, а точнее деминером, согласно местной терминологии на работе в области так называемого гуманитарного разминирования» на территории бывшей Югославии с 1996 по 2008 год.

Гуманитарное разминирование в бывшей Югославии началось с того, что летом 1996 года в Боснии и Герцеговине на территориях, находившихся как под контролем сербов (Республика Сербская), так и под контролем мусульман и хорватов (Федерация Босния и Герцеговина), были созданы филиалы американской компании РОНКО.

РОНКО имело свои отделения у сербов в селах Брус (недалеко от Пале) и Залужани (у Баня-Луки), у мусульман в Сараево и в Тузле, а у хорватов в Мостаре. Местные работники занимались разминированием только на собственных территориях, разделенных по «национальным» группам. Летом 1996 года фирма имела не больше 100 работников, из которых 10–15 человек были американцы и англичане, занимающиеся административными обязанностями.

Все остальные работники были местными жителями. Персонал фирмы РОНКО делился на несколько категорий: санитары, кинологи, переводчики, командиры тимов и деминеры [Тим (от англ. team — «команда, группа, отряд») — подразделение деминеров. Соответственно тимлидер — руководитель такого подразделения. — *Примеч. ред.*]. Тимы были двух видов: разведывательные и деминерские. В обязанности разведывательных входила разведка минных полей и снятие мин, если их количество не превышало десятка, для чего в них имелось два-три деминера, один кинолог, один медработник, один командир группы. В обязанности деминерских тимов входила основная часть работы — разминирование. Численность деминеров в тиме была около шести-семи, а кинологов до двух. Впоследствии все это постоянно менялось, и грань между тимами стиралась. Командир тима имел зарплату 950 долларов, рядовой деминер, переводчик и кинолог — 750 долларов, медицинский работник — 650 долларов.

Фото 1. Карта Боснии и Герцеговины с договоренным в Дейтоне (США) в 1995 году делением на Республику Сербскую и Федерацию Босния и Герцеговина



Первоначальной задачей «Ронко» было обучение американским стандартам местного персонала. Далеко не все из них были профессиональными саперами, но так как зарплата, по местным стандартам, была большой, то многие сюда внедрялись благодаря личным и родственным связям. Это отчасти компенсировалось тем,

что характер работ был коллективный, и несколько бывших фронтовых саперов были в состоянии первое время выполнять работу за всю группу, пока остальные набирались опыта.

К тому же до октября 1996 года «Ронко» занималась чисто разведывательной деятельностью, и ее работники ни одной мины снять не успели, зато смогли разбить несколько своих джипов «Чероки» и «Тойота Крузер». Несколько джипов было также украдено «неизвестными лицами», хорошо, впрочем, известными местной полиции. Однако в сентябре 1996 года в работе «Ронко» наступил определенный перелом.

Президент Клинтон одобрил отправку в Боснию и Герцеговину группы в 15 человек американских командос, известных как «зеленые береты», из состава 10-й группы специальных операций. Эта группа состояла из опытных сержантов и офицеров с большим сроком службы. Они получили задание провести обучение местного персонала. Первоначальное обучение началось в октябре в Баня-Луке. Для этого было принято 50 человек на должности командиров тимов, деминеров, медработников из 600–700 кандидатов.

ФОТО 2. Командир группы американских спецназовцев в Баня Луке. Фото Кевина Езела



Экзаменуемыми были ранее принятые сербские работники. Большая часть вновь принятых являлись бывшими военнослужащими инженерных или разведывательно-диверсионных формирований Войска Республики Сербской (Армии Республики Сербской), хотя и здесь нередко принимали по протекции и связям.

ФОТО 3. Инструктор сил специального назначения США сержант Хири в ходе подготовки сербских саперов в Баня Луке в 1995 году. Фото Кевина Езела



К тому же надо учесть, что инженерные полки Войска Республики Сербской, из которых часто приходили новые кандидаты, нередко использовались как обычные пехотные формирования, и далеко не все из их состава были действительно саперами. Тем не менее в общем состав был достаточно хорошего качества.

Обучение началось в базе РОНКО, находящейся в селе Залужани под Баня-Лукой. Здесь раньше находилось государственное учреждение, которое было передано сербским правительством в аренду американцам. Это был огромный гараж, разделенный деревянными перегородками на отдельные кабинеты, тут же были гараж для автомобилей фирмы и столовая. Находилась здесь одна

частная сербская фирма, чей хозяин, Славнич, видимо, имел хорошие связи в правительстве. За гаражом был небольшой лес с несколькими полянами, на которых проходили практические занятия. Предыдущая группа персонала, принятая за пару месяцев до этого в Пале, была размещена по частным квартирам, оплату за которые осуществляла фирма РОНКО. Новая группа, в которой был и я, проживала, в основном, в Баня-Луке или близлежащих районах, и потому на работу ездили из дома.

Руководителем РОНКО на территории Республики Сербской был ветеран Вьетнама по имени Джим, возраста где-то 45 лет, довольно полный, склонный к чудноватым американским шуткам, общительный, любивший хорошее застолье, благодаря чему у него установились хорошие отношения со Славничем, который тем самым постоянно обеспечивал фронт работ для своей фирмы. Помощником Джима был Ричард, также американец, которого звали Ричи. Фирма приобрела собак для минно-розыскной работы, а из США был прислан специалист по этому вопросу по имени Терри. До этого Терри успел поработать в Анголе и других странах мира, и из Африки он привез белую девушку по имени Шерри.

Первые четыре недели вновь прибывшая группа из Баня-Луки находилась в полном распоряжении американских военных инструкторов, а группа из Пале, принятая ранее, была в распоряжении Джима и Ричи, занимаясь разведкой новых полей. Первый день занятий был посвящен знакомству с новыми инструкторами. Американский капитан, командир группы, светловолосый человек крепкого сложения, первый взял слово, представил себя и своих подчиненных и в краткой речи сказал, что они прибыли в Боснию Герцеговину по указанию Б. Клинтона для помощи в разминировании. Заранее извинялся за то, что ненароком кто-то из них может оскорбить религиозные и национальные чувства учащихся. После него выступил Джим, который поздравил с началом занятий, а далее стандартно сказал о духе коллективизма и профессионализма. Занятие началось с ознакомления с минами. Преподавание вели двое сержантов: один был высокий, лысоватый сапер, явно с большим стажем работы, а второй — сержант Хирш, по происхождению болгарин. В кратком выступлении они сказали,

что хорошо понимают, что большинство слушателей с изучаемыми минами были знакомы уже несколько лет, но они хотели бы, чтобы учащиеся отнеслись к занятиям так, будто ранее ничего о минах не знали, потому что каждая мелочь в данной работе важна. Американцы были хорошо обеспечены литературой всевозможного характера, учебниками по инженерному делу, изданными в Форт-Бреге с их справочниками по минам «восточного производства». Справочники достаточно хорошие, но нередко не имели полной информации о минах, особенно советского и югославского производства, а иногда данная информация была просто неточной. Так, допустим, информация о противопехотной ПМА-3 содержала в себе неточные сведения о том, что эта мина не может разорваться, хотя ее достаточно было осторожно взять двумя пальцами по бокам и, вытащив ее из земли и вывернув из нижней части заглушку, вытряхнуть взрыватель в руку.

Недостаточная информация была и о противопехотной выпрыгивающей мине ПРОМ-1 и о противотанковой мине ТМРП-6 с щупом. Остальные мины американцам были хорошо знакомы.

Преподавание шло легко и особых трудностей у них не вызывало. Также среди учащихся было достаточно саперов, которые устанавливали минные поля или же они этому научились в бывшей Югославской народной армии (ЮНА). Среди учащихся было не менее десятка офицеров инженерных войск, было и несколько подрывников.

В группе, однако, были и люди, которые большого опыта по работе с минами не имели. Для тех, кто находился во время войны в разведывательных и штурмовых подразделениях, обучение особого труда не представляло, но для тех, кто войну особо-то и не ощутил, лекции американцев были довольно скучны. Учебные курсы служили семинаром для самих сербов, на котором они получили возможность по обмену боевым опытом и знакомству с учебной литературой по минам. Это же можно отнести и к американским инструкторам. По их признанию, уже в первые дни занятий они узнали несравненно больше вещей как о самих минах и взрывателях, так и о тактике их употребления, чем могли бы узнать только из книг.

ФОТО 4. Занятия по теории мино-подрывного дела в центр РОНКО в селе Залужаны под Баня Лукой. Фото Кевина Езела



Следующий урок вел американский сержант по имени Кевин, ответственный за средства связи. Он довольно хорошо говорил по-русски и лекцию начал вести на русском языке, несмотря на наличие рядом с ним сербского переводчика, что несколько смутило сербов, но позднее он воспользовался услугами сербского переводчика. Его задачей было познакомить обучаемых с переносными радиостанциями «Моторола», находящимися в каждом из джипов. После нескольких занятий его миссия была закончена, и в остальное время он каждое утро занимался установлением связи с американской базой в Тузле. В последующие дни все продолжалось в обычном ритме.

Кроме уроков по минному делу, бывших основной частью программы, прибавились занятия по оказанию первой медицинской помощи, которые вел плотный широкий американец, по происхождению румын. На его занятиях учащиеся обучались оказанию первой медицинской помощи в случае остановки дыхания, электрошока, кровотечения, контузии. Набор упражнений был стандартным для любой армии: остановка жгутом кровотечения, перевязка раны с тем, чтобы узел был на противоположной стороне

раны, искусственное дыхание, массаж сердца и грудной клетки, транспортировка раненого.

После нескольких дней, проведенных в учебной аудитории, инструкторы и учащиеся большую часть своего учебного времени стали проводить на большой поляне, находящейся в 200–300 метрах в стороне от учебного корпуса.

*ФОТО 5. Сербские саперы в центре подготовки саперов компании РОНКО в Залужанах под Баня Лукой в 1995 году.
Фото Кевина Езела*



Фирма РОНКО приобрела в Баня-Луке и в Пале учебные мины разных типов. В первый день группу разделили на две половины — первая отправилась в лес за поляной, где местность была разделена белым шпагатом на 5-6 секторов. Разделившись, первая группа установила учебные мины, как противотанковые, так и противопехотные, теми же способами, которые использовались во время войны. На сами мины были поставлены сигнальные патроны для того, чтобы если кто-нибудь из второй подгруппы наступит на мину, то пошел бы густой красный дым. После этого в лес пошла

вторая подгруппа, разделившись между секторами, с ними были американские инструкторы, которые внимательно осматривали методы установки и поиска мин. Большая часть мин, в первую очередь растяжки ПМР-2, были найдены с помощью ножей и саперных щупов (по-сербски «пипалицами»). Особой сложности это не составляло, т.к. мины можно было найти по утопанной траве и остаткам свежей земли. Тем не менее, один из учащихся умудрился зацепить растяжку и повалил густой красный дым. Однако занятие прошло, в общем, успешно. Следующий урок был по топографии, ничего сложного для учащихся не представляющий, т.к. слушатели были достаточно проинформированы о методах чтения карт и ориентировке на местности. Притом все это было в рамках программы югославской средней школы и для многих, по крайней мере, для тех, кто в этих школах учился, все это казалось простым и доступным. На следующей неделе внимание учащихся было сконцентрировано на занятиях по разминированию. Все были разделены по «тимам» — группам, в количестве шести человек, руководством фирмы были выбраны командиры «тимов», по мнению одних — из числа самых подготовленных, по мнению других — обладающих хорошими связями в местной власти. Командиры «тимов» имели дополнительную программу обучения, где ими преподавались методы обозначения очищенных минных полей и нанесение их на карту, методы руководства людьми. Отдельную программу имели и медики, на их практических занятиях отрабатывались также методы выноса раненых и погибших.

По методу фирмы РОНКО, деминер должен был очистить перед собой пространство шириной 120 см (один метр составляла собственно рабочая полоса, а по 10 сантиметров добавлялось с каждой стороны для страховки) щупом и миноискателем. Затем очищенное пространство он обязан промаркировать с правой и левой сторон белыми полиэтиленовыми лентами с надписями «мины». На расстоянии 25 метров за ним следовал его напарник, номер второй, маркируя очищенную деминером номер один полосу тридцатисантиметровыми деревянными колышками с красным верхом. Белая лента обвязывалась вокруг колышка, деминер №3 находился вместе с командиром и медиком на командном пункте.

В случае, если деминер №1 будет ранен или убит, деминер №2 отправлялся за медиком и проводил его по очищенному пространству к пострадавшему. Затем деминер №2, если это было необходимо, проверял пространство вокруг пострадавшего и при помощи деминера №3 укладывал его на носилки, после чего пострадавший выносился на командный пункт или перевозился джипом до ближайшей больницы, или командир тима вызывал через основную базу вертолет СФОРа, по крайней мере, так обещало руководство фирмы.

ФОТО 6. Противопехотная осколочная выпрыгивающая мина ПРОМ-1 производства СФРЮ

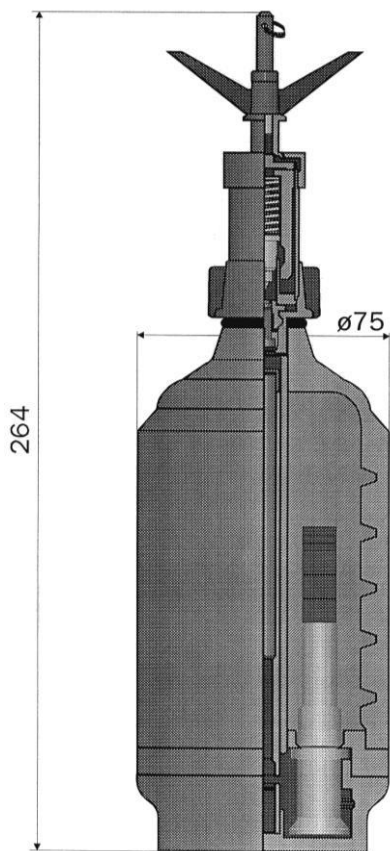

В процессе практических занятий сразу же у деминеров возникли вопросы о том, что делать с пострадавшими, в случае если он будет не один, а два, а также, если пострадавший упадет на неочищенное пространство. Пока №2 будет его проверять, пострадавший истекает кровью. В сущности, выяснилось, что никакого особого метода в этом не было. Принцип был один — вытаскивай, как хочешь, и вези в госпиталь или больницу. На дальнейших занятиях по минному делу американские военные инструкторы сделали несколько тестов по знанию мин и так как многие деминеры с этими минами были хорошо знакомы, то, естественно, что каждый профессиональный сапер считал нужным сделать замечание на формулировку вопроса. На практических занятиях произошло знакомство с защитным кевларовым обмун-

дированием, представляющим собою пару длинных рукавов, за-

крывавших руки, бронежилет с высоким воротником и фартуком, закрывавшим пах, длинными штанами, закрывавшими полностью ноги. В комплекте находился и шлем со стеклом, защищавшим от осколков. В комплекте не было защитных ботинок, хотя именно это тогда больше всего волновало учащихся. Те, кто имел действительный опыт работы с минами, прекрасно понимали, что если человек зацепит растяжку осколочной выпрыгивающей противопехотной мины ПРОМ-1, то на расстоянии 10 метров 80-90 шансов того, что осколки от ПРОМа не пробьют панцирь, как на сербском назывался бронежилет не было.

Куда лучшей защитой от растяжек были внимание, осторожность и аккуратность в движениях, чему тридцатикилограммовое снаряжение просто мешало. Ботинки многим тогда казались необходимостью, хотя на практике их никто потом так и практически не использовал.

Учащиеся также получили миноискатели фирмы «Шибел» («Schiebel AN-19/2») а также различные инструменты: большие ножницы для резки травы и кустарника, небольшие лопатки, пилы.

ФОТО 7. Панель управления миноискателя Schiebel AN-19/2.
Фото Дениса Трушина



В ручной мастерской сербской фирмы, которой принадлежал объект, были сделаны щупы — с тяжелыми ручками, весом в 500 г и легко ломающимися наконечниками.

Эти щупы были прямой противоположностью щупам «пипалицам» бывшей Югославской народной армии, которые были легкими, разборными, значительно превосходящими это кустарное произведение. В ходе учебы многие учащиеся приносили из дома используемые ими во время войны для работы с минами свои ножи от АКМ и «пипалицы». С

данным снаряжением обучение шло на поляне. Как правило, поло-

вина тимов устанавливала мины, а другая их отыскивала. При работе с миноискателем сразу же возникли сложности. На поляне в земле находилось немало металлических предметов: гвоздей, болтов, кусков проволоки и тому подобного, поэтому он часто подавал сигналы, в некоторых местах работалось легче с «пипалицами». Также миноискатель иногда не мог найти мину ПМА-3, где количество металла на взрывателе измерялось несколькими граммами, если земля давала сильный фон.

ФОТО 8. Противопехотная нажимная мина фугасного действия ПМА-3 производства СФРЮ. Фото автора



При работе с щупом-«пипалицей» возникли другие проблемы, так как если необходимо было искать противопехотные мины нажимного действия небольшого диаметра, как ПМА-3 и ПМА-2, то землю приходилось проверять щупом с частотой 2–3 см под углом 30 градусов, на глубину 10 см, то нажим мог быть чрезмерно сильным, однако при уменьшении угла увеличивалась глубина, на которую надо было погрузить щуп и, соответственно, и сила нажима в начале была значительной. В силу этого рациональнее оказалось работать с ножом от АКМ, которым можно было просто сбрасывать пластами верхний слой грунта. К тому же если учесть, что проверять было необходимо и участки вне ленты по 10–15 см с обеих сторон, то для очистки 1 кв. м человеку с щупом требовалось до получаса, особенно если земля была полна металла.

ФОТО 9. Практика работы с щупом в гуманитарном разминировании. На снимке боснийский деминер французской компании Хендикеп работает с щупом. Фото Марко Каурина



Так как эта работа требовала максимальной осторожности, то деминер № 1, после получасового нахождения в защитной одежде

был мокрый с головы до ног, особенно при жаркой погоде. Поляна была разделена шпагатом в несколько линий, в соответствии с которыми учащиеся должны были находить одну мину за другой. В первые дни многие учащиеся стали искать мину самостоятельно, не соблюдая последовательности, но позднее все вошло в нормальное русло. Особо тяжелыми занятия не были, американские инструкторы заканчивали занятия в 1–2 часа, отпуская людей раньше домой. Единственной помехой был Джим, неодобрительно воспринимающий нарушение дисциплины, однако американцы стремились установить более дружеские отношения с учащимися, что им удалось в полной мере. Американцы явно удивлялись относительно высокому образовательному уровню учащихся, хотя, разумеется, это относилось далеко не ко всем. Сербской средой они были удовлетворены. По их словам, в Турции, где они находились, местные власти и народ были к ним не так гостеприимны, не давая возможности порой просто прогуляться по городу. К мусульманам иные из них относились с предубеждением, даже не из-за арабских террористов, сколько из-за своих негров, принявших ислам. Однако куда в большей степени их, как и большинство американцев, интересовала возможность хорошо провести время, познакомиться с женщинами и послушать музыку. Многие из них рассказывали о своей предыдущей службе, оказалось, что только некоторые были из них участниками операции «Буря в пустыне», а Кевин — связист — рассказывал, что участвовал в операции освобождения американских заложников в Иране в 1979 году. Впрочем, особого энтузиазма эти воспоминания у него не вызывали.

Что касается Джима, то однажды он решил показать метод работы «Ронко». Во время планового обучения одного из тимов из Пале, учащимся был продемонстрирован наглядный пример сего метода. Сначала был пущен пес, затем, когда он сел перед найденной миной, к нему отправился деминер № 1, молодой парень Воислав Пандурович, который маркировал найденное место, тогда как кинолог Сержан вывел пса из минного поля с помощью небольшого красного мячика, служащего наградой для пса. После этого Воислав приступил к извлечению мины. Неожиданно к нему из-за спины подошел Джим, видимо решивший внести свежую

струю в рутинную работу, и с криком «Бум!» толкнул Воислава, стоящего на коленях, на землю. Воислав упал с таким искусством, каким не обладали и герои югославских фильмов о войне. Сразу же с серьезным выражением лица к нему по очищенной дорожке отправился медик его тима Драгаш и вместе с деминером № 2 и деминером № 3 перенес его в автомобиль. На этом демонстрация американского метода закончилась. В остальном Джим, надо отдать ему должное, перед окончанием занятий посоветовался с учащимися о наиболее оптимальных методах работы. Все единогласно отказались идти за псом, но в дальнейшем за псом все-таки шли, но, как правило, только тогда, когда знали, что на данном минном поле нет противопехотных мин нажимного действия. Защитные ботинки, по словам Джима, по их технологии просто не нужны, так как деминер, когда работает с щупом, находится в положении «на коленях», но все это звучало как-то неубедительно.

Что касается взрывного дела, то ему придавалось на курсе мало значения и потому позднее, в ходе работы, полагались на знания, полученные саперами в ходе службы или работы в бывшей СФРЮ. В остальном, особых сложностей во взрывном деле не было, и люди просто должны были такую работу выполнять предельно осторожно, и необходимо было соблюдать меры предосторожности при работе.

В конце обучения был организован выпускной вечер 23 октября 1996 года. Сначала американские инструкторы выдали дипломы об окончании курсов всем деминерам и медикам. Были выданы декоративные памятные доски с символами спецназа «Зеленые береты» Джиму, Славничу, работникам кухни и переводчикам. Каждый деминер получил по два диплома: один — от командования вооруженных сил США в Европе, второй — от командования 10-й группы специального назначения США. После этого учащимся был дан перерыв на два часа, во время которого желающие могли посмотреть голливудский фильм о полицейском взрывнике, борющимся с ирландским террористом, а затем начался праздничный вечер, на котором было много пива, коньяка, мяса и других яств, приготовленных в ресторане Славнича, который его успел открыть за время учебных курсов. После того как домой увезли последних пьяных, курс обучения закончился.

ФОТО 10. Занятия по подрывному делу на полигоне Армии Республики Сербской на горном массиве Маняча под Баня-Лукой. Фото Кевина Езела



После окончания курса учащиеся получили половину обещанной зарплаты и им было объявлено, что с 1 ноября они отправляются в сербскую часть Сараево. Так называемое Сербское Сараево представляло собой пригород Сараево Луковицу с прилегающими селами и двумя олимпийскими микрорайонами — Добриня-1 и Добриня-4. В результате Дейтонского договора о мире, сербы потеряли 13 общин в западной части республики и почти все сербское Сараево, в котором проживало свыше 120 тысяч населения из сербов. Так как линии фронта в этих районах не менялись до сентября-октября 1995 года, то, следовательно, вместе с этими территориями Федерация Боснии и Герцеговины, в которой власть принадлежала мусульманам и хорватам, получила значительную часть минных полей. Если к этому прибавить число минных полей, установленных обеими сторонами в войне между мусульманами и хорватами Боснии и Герцеговины в 1993–1994 годах, то выходило, что большая часть минных полей осталась в Федерации Босния и Герцеговина.

ФОТО 11. Карта минных полей в Боснии и Герцеговине.
 Сайт Противоминного центра Боснии и Герцеговины

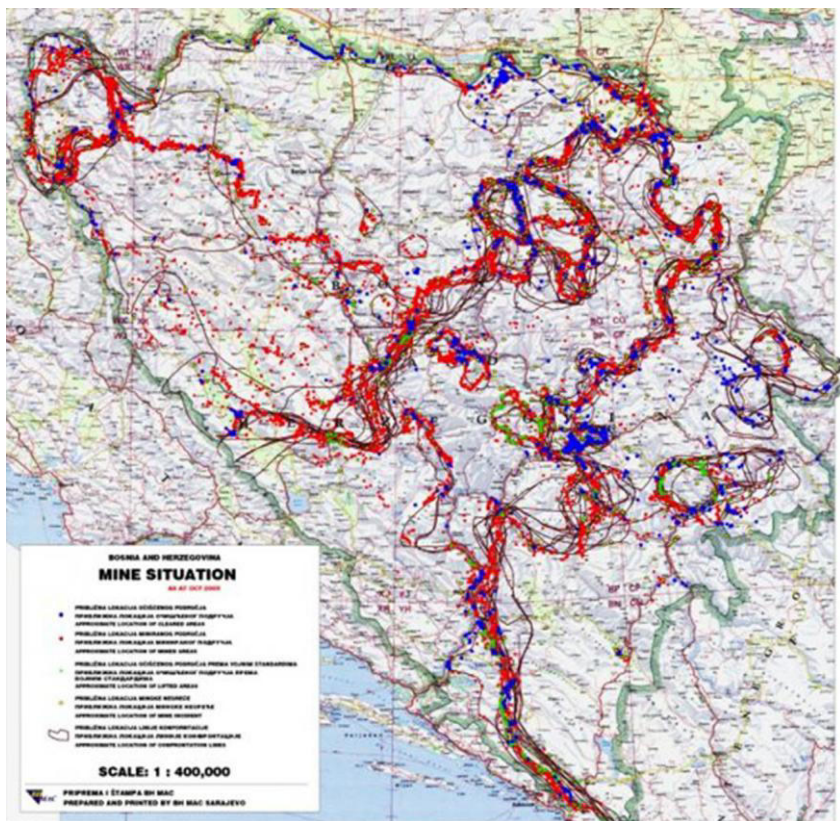

Однако все же и у сербов остались значительные минные поля, прежде всего, свои около Добоя, Брчко, Биелины, Сербского Сараева, Требине и ряда других городов, а также минные поля, оставленные противником на позициях в Горажде, Сребренице, Жепе, на горном массиве Маняча и около Баня-Луки. Так что работы было тогда предостаточно. В Сербское Сараево группа отправилась на джипах. Часть двинулась по короткому пути через Федерацию Боснию и Герцеговину. Часть, не захотевшая следовать по некогда вражеской территории, к чему прислушивалось руководство фирмы, отправилась через сербские города Брчко, Биелину, Соко-

лац. База находилась на полпути между Луковицей и Пале, около села Брус, которая представляла бывшую базу отдыха «промышленного банка».

Приехав на базу, мы были размещены по 7–8 человек, а то и по 10, так как места всем не хватало, и было очень тесно. Тем, кто жил недалеко, разрешено было жить дома, для некоторых был выделен транспорт для доставки на работу. Из-за неудачного планирования работ, рабочее время проводили около базы, занимаясь плановой тренировкой. Так как у руководства фирмы времени проверить нас не было, а у сербских командиров отсутствовало желание «капать на мозги» своим же коллегам, то картина была такой. Каждый тим выходил в близлежащий лесок, прихватив снаряжение и несколько учебных мин, выделяя одного дежурного, чья задача была находиться в защитном снаряжении около часа, потом его меняли, остальная группа искала удобный овраг, где могла без помехи поговорить и отдохнуть. К минам, закопанным в земле, были протянуты веревки с завязанным на их конце крюком. Как только мимо учащихся проезжал джип с кем-то из начальства, дежурный начинал тянуть шпагат, тренируясь, таким образом в вытаскивании мины. Остальная часть группы, скрывшись, грелась у костра. После 10–15 дней подобного безделья наконец была получена работа в сараевском микрорайоне Добриня-4, возведенном как олимпийский поселок к зимней Олимпиаде 1984 года, прошедшей в Сараеве. Тогда было построено в рамках одного проекта пять микрорайонов: Добриня-1, Добриня-2, Добриня-3, Добриня-4, Добриня-5. Микрорайоны Добриня-1 и Добриня-4 были заняты сербскими войсками, а микрорайоны Добриня-2, Добриня-3 и Добриня-5 мусульманскими силами. Линия фронта стала пролегать по улицам между данными микрорайонами. Соответственно, противники минировали газоны на улицах, а также большой участок оставшегося незастроенным поля между микрорайонами Добриня-1, Добриня-4 и Добриня-3.

Сербский микрорайон Добриня-4 был отделен от мусульманского микрорайона Добриня-3 одной улицей, по которой и проходила во время войны линия фронта.

ФОТО 12. Автор на границе микрорайона Добриня — 4
с микрорайоном Добриня — 3. Фото автора



Весь олимпийский микрорайон был застроен пятиэтажными домами новой планировки, достаточно хорошо сохранившимися, несмотря на войну. Хотя местные жители уверяли, что в Добрине огромное количество мин, ситуация оказалась не столь страшной, видимо, многие мины уже сняли местные саперы, да и поставлено их было не так много, как говорилось. Мы должны были снимать мины на газонах около зданий, перед подземным гаражом и на большой поляне шириной в полкилометра, разделявшей микрорайоны Добриня-4 и Добриня-1. Схем минных полей не было, единственной ориентировкой для нас были здания на мусульманской стороне справа и православная церковь на сербской территории слева от нас. Ровная и открытая местность была идеальным полем для работы инженерных машин, тем более что 99 % всех мин составляли противопехотные нажимного действия. Ни 200 г тротила в mine ПМА-1, ни 100 г тротила в ПМА-2, ни 35 г тротила в ПМА-3 никакой угрозы для бронированной машины не представляли. Но мы были частной фирмой, и таких машин у нас не было.

Единственным нашим оружием были щуп и нож. А так как у американцев на наш контроль времени не было, то необходимо заметить, что все руководство по разминированию было возложено на сербских командиров, ибо Джим назначил себе и Ричу по сербскому заместителю. Заместителем Джима стал Жельо (бывший полицейский из Сербской Краины); заместитель Рича стал Радэ (офицер бывшей ЮНА и Войска Республики Сербской из Баня-Луки). Позднее к ним еще прибавился уже новый заместитель Жельо — Томо-Цвийо, бывший офицер Войска Республики Сербской из Козарской Дубицы. Именно на них и лежала большая часть административной и хозяйственной работы, а главное — составление бесконечных докладов на бумаге в центральный офис «Ронко» в Сараеве, а также связь с местными чиновниками.

Каждый из них, как Джим и Рич, имели позывные «Браво — 1, 2, 3, 4, 5». Каждый тим, которых было шесть, имели позывные «Танго-Браво — 1, 2, 3, 4, 5, 6». Кроме того, в канцелярии фирмы находились три переводчицы: Боба и две Снежаны, плюс начальник медслужбы Драгаш. Проблемой было и то, что командир тима не был обязан работать деминером. Конечно, кто-то из командиров, как, например, мой командир Драган, мог поработать как деминер, особенно когда рядом не было начальства. Но подобная организация позднее породила в компаниях по разминированию то, что нередко командирами тимов стали ставить людей, мало знакомых с минерской специальностью, в первую очередь в организациях, в которых не было нормы выработки. Привилегированное положение, относительная безопасность плюс большая (на 200 долларов больше, чем у деминера) зарплата делали место командира тима предметом вожделения многих.

Босния и Герцеговина отличается от всей Югославии силами родовых связей и, как следствие, «хорошие» места командиров тимов и в канцелярии часто получались благодаря связям, а не по уровню знаний, тем более что на этих просторах настоящая работа ценилась куда меньше, чем следовало, зато амбиций было хоть отбавляй. Не только в данной работе, но и в других областях хорошие работники здесь годами были на второстепенных ролях. Вся эта традиция отчасти была перенесена и в «Ронко». Однако в каждом тиме

находилось несколько человек, умеющих работать и ради спортивного интереса, а не только ради денег. Они добровольно выходили в минные поля без всякой защитной одежды, ограничивающей движения, и с помощью своего опыта и чутья определяли приблизительное, а порой и точное расположение мин. Для остальных оставалось лишь посечь траву, кустарники и ветви деревьев на своем пути и маркировать пройденное пространство. Однако и это для некоторых из последних было «тяжелым», и каждое утро подобные идиоты портили настроение всем остальным. А ведь хорошие нервы — залог отличной саперской работы.

ФОТО 13. Винтовочные гранаты М 60 осколочного действия производства СФРЮ. Фото Желько Цветковича



Касаясь самого разминирования, то оно в Добрине выглядело не слишком впечатляющим, моя группа за десяток дней так и не нашла ни одной мины. Работа не была сложной. Работая по полчаса, каждый из восьми деминеров смог перекопать половину земли перед подземным гаражом, где, по словам местных, должно находиться три мины ПМА-3. Единственными проблемами были дождь со снегом, да и они не были бы помехой, если бы Ричи не настаивал на работе при плохой погоде. Все это было терпимо, так

как рядом находилось несколько сербских кафе, где всегда можно было выпить горячего кофе, опасаясь только внезапного приезда начальства. Два других тима, работавших с нами в Добрине, также ничего не нашли, кроме нескольких тромблов (винтовочных гранат югославского производства), застрявших в земле.

Через несколько дней все наши тимы» перебросили из Добрини на Крупац (гора в горном массиве Игман). Здесь минные поля находились между разрушенными домами в одном из сел, где мы нашли всего несколько мин ПМА-3. Тогда для нас была непонятна причина нашего внезапного отъезда из Добрини, где мы так и не закончили работу. Лишь позднее мы увидели, что во всех этих хитросплетениях между «Ронко» и сербским правительством очистка мин занимает одно из последних мест. После Крупаца нас возвратили на базу, где мы провели несколько дней, шатаясь по окрестным лесам, ничем конкретно не занимаясь. Единственными работниками были кинологи. Как мы узнали от них, пес должен тренироваться хотя бы раз в несколько дней, иначе у него пропадет нюх на мины. Тренировка заключалась в том, что он должен был находить закопанные по указанию инструктора Терри мины без взрывателей, отрабатывать поведение на минном поле, что предусматривало неторопливое движение пса по нему, в той полосе, которую ему указал кинолог и, разумеется, полное послушание своему кинологу. Сам кинолог, по указанию Терри, должен был держать пса, идущего вровень с ним, как при передвижениях прямо, так и при поворотах. Мы с интересом наблюдали картину, как вновь принятые кинологи под предводительством старшего строем по поляне недалеко от базы вышагивали, периодически выкрикивая команды на голландском языке (псы были из Голландии), не имея рядом с собой собак, — такая у них была строевая подготовка.

Из контактов с кинологами мы узнали, что пес находит далеко не каждую мину, все зависит от его настроения, силы ветра, наличия чужих запахов в земле, например, бензина, высоты травы. Никого это особо не обрадовало.

К концу ноября около Сараева пошел снег, а так как наши минные поля находились в горах, то все они оказались под десятисантиметровым слоем снега, и для работы не было никаких условий.

Вследствие этого руководство решило нас перебросить в Герцеговину, где снега почти никогда не бывало, а точнее в общину Требине. Все мы с облегчением услышали эту весть. Нахождение в отеле, вокруг которого были в основном горы и леса, нам порядком надоело, да и обслуживание было на низком уровне, питание оставляло желать лучшего, отопление включали не всегда. Людей в комнатах было набито, как селедок в бочке. Если прибавить к этому периодически вспыхивавшие ссоры между людьми, то все это просто надоело. Но с другой стороны ожидать многого не приходилось, ибо местные функционеры считали, что 750 долларов для нас были достаточной наградой, что и не скрывали в переговорах с представителями «Ронко», первое время хотевшими нам предложить значительно большую зарплату.

ФОТО 14. Кинологи РОНКО. Фото автора



В Требине мы опять отправились на джипах, к тому времени фирма получила из США три грузовика для перевозки снаряжения. Колонна из двух десятков джипов и трех грузовиков двинулась в Требине дорогой через мусульmano-хорватскую федерацию.

Проехав аэродром, мы проехали бывшие (до договора о мире) сербские районы Илиджи и Хаджичи и двинулись на Конице, бывшим мусульманским с самого начала войны. Многие сербы с опасением поглядывали вокруг. Были нередки случаи, когда мусульманская полиция арестовывала сербов, работающих в международных организациях, если они оказывались на их территории, под предлогом совершения ими военных преступлений. Из Кониц мы последовали за Мостар, в окрестности хорватской части которого, в селе Буна, находилась еще одна база «Ронко». Здесь мы ненадолго остановились, пока руководство переговаривалось со своими представителями в хорватской базе, и затем продолжили наш путь. К тому времени в руководстве прошла смена. Джим отправился в Техас, а новым шефом стал Стив, англичанин, бывший офицер специальных сил Великобритании. Стив имел чисто английское поведение, видимо, поэтому производил на сербов такой вид, словно деминеры для него не существуют. В сущности же, работу он вел хорошо и к деминерам на практике относился лучше, чем их последующие руководители в других компаниях из числа местных кадров. Данное обстоятельство тогда мне было неизвестно, и я и не мог предположить, что как раз «свои», в данном случае сербы, руководители к сербам будут относиться хуже, чем иностранные кадры. Впрочем, учитывая тот характер кадровой политики, которая велась в этой войне, ничего другого ожидать и не приходилось.

В Требине нас разместили в отеле, который находился в 15 км от города, его директором был чиновник местной власти. Это вполне «оправдывало» то, что половина наших людей была поселена в одной большой комнате, бывшем ресторанном зале, а вторая половина, куда вошли женщины-переводчицы и медсестры, кинологи, командиры тимов, а также деминеры старше 1969 года рождения, была размещена в двухместные номера по пять человек в каждом. Горячей воды, как и на Брусе, систематически не было, хотя в подвале отеля находился паровой котел. Однако по сравнению с Брусом, если учесть хорошее питание в ресторане, плюс небольшое озеро поблизости, то это было значительным улучшением. К этому времени в фирме произошла реорганизация, и мы имели уже 7 тимов, из которых 3 было разведывательных и 4 де-

минерских. Причем каждый тим получал 1–2 кинолога с собакой. К сожалению, один из командиров тима был уволен по инициативе Джима. А произошло это так. Когда командиры тимов во главе с Джимом отправились на разведку минных полей на Крупац, упомянутый командир тима находился в туалете, и группа уехала без него. Джим, когда обнаружил его отсутствие, сразу же подписал приказ об его увольнении, объяснив, что если бы парень самостоятельно добрался на Крупац, то этого бы не произошло. Таким образом он подстегнул самоинициативу перед своим отъездом.

После того как мы разместились на базе и получили спальные мешки американского производства, подушки, простыни, мы на следующий день отправились на новое место работы. Фирма взяла себе несколько районов минных полей для работы, один из которых находился рядом с хорватской границей. Со следующей хорватской горы был виден Дубровник. Другой район находился в Поповом поле, большой многокилометровой долине в горах на линии разделения сербов с хорватами Боснии и Герцеговины.

ФОТО 15. Тим деминеров РОНКО под Дубровником.

Фото Драгана Милетича



Первое минное поле, как и три других, находилось в селе, недалеко от хорватской границы. Во время войны, после того, как ЮНА ушла из Боснии и Герцеговины, в селе находился передовой командный пункт сербской армии, с трех сторон огороженный минными полями. Узкая дорога, ведущая в село, была идеальным местом для установления противотанковой мины ТМРР-6.

ФОТО 16. *Способ установки противотанковой противобортовой мины ТМРР-6 югославского производства*

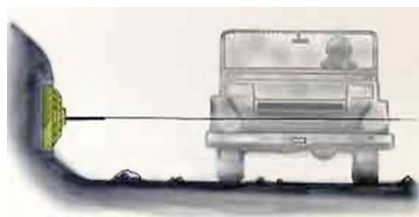

Наше минное поле находилось слева от въезда в село. Мы сразу увидели преимущества работы в горах. Земля была усыпана большими камнями и глыбами, переходя с одной глыбы на другую и очищая путь от колючего кустарника, мы дошли до места, где по карте минного поля должно находиться около двух десятков ПМА-2 («паштетов»).

Сам путь представлял собой своего рода овечий загон, загороженный с обеих сторон каменными стенами из булыжника. После первого дня работы по проверке миноискателем сомнительных нам мест, мы подошли к небольшой лужайке, поросшей плотной травой, где и должны были находиться мины. По данным, полученным нами от местного сапера, нанятого фирмой «Ронко» за 40 немецких марок в день, на этом месте наступил на мину один сербский доброволец из Воеводины, который, возвращаясь на позиции, заблудился в лесу. Это было неудивительно: колючий кустарник, низкие деревья с густыми ветвями образовывали что-то вроде джунглей, где продвигаться свободно можно было лишь по открытым каменным пластам и небольшим лужайкам. Несмотря на протесты некоторых членов нашего тима, двое — Зоран-Клошо и Желько-Шойка (саперы из бывшей сербской бригады, действо-

вавшей под Бихачем) — прошли по каменным стенам и вошли в середину минного поля, очищая перед собой землю ножами. Я и Миле (бывший командир инженерной роты из Котор-Вароша), вооруженные миноискателями и шупами, пошли к ним навстречу. Наш санитар Энджи остался на командном пункте на случай внезапного прихода кого-то из начальства. Он должен был подать нам сигнал, по которому все, кроме одного, обязаны были тотчас же выйти с минного поля, так как никто из нас не имел на себе защитной одежды, то есть бронежилета. Четверо остальных ребят — Синиша из Бая-Луки, Шурлина из Западной Славонии, Свето из Бая-Луки и Мирослав-Пикси из Челинца — должны были нас сменить по необходимости. Драган Милетич, командир нашего тима, был с нами. Работа так увлекла, что смены никто и не просил, тем более что дороги до командного пункта было не менее 300–400 метров, и вряд ли тот же Ричи, или Рич, как мы стали его звать, ответственный за контроль за нами, решился бы такое расстояние идти пешком по камням. Радэ и Жельо «опасности» не представляли.

ФОТО 17. Противопехотная нажимная мина фугасного действия ПМА-2 производства СФРЮ

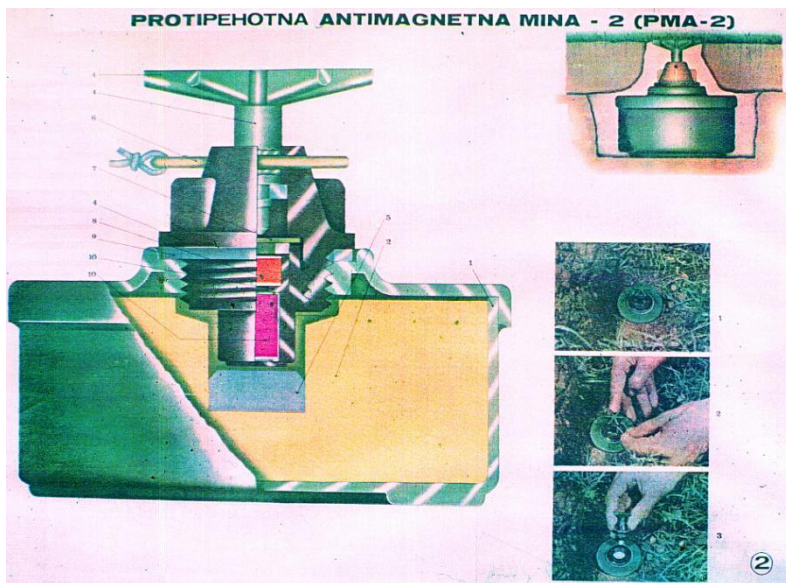

За несколько часов работы Зоран и Шойка нашли и извлекли больше десятка мин ПМА-2.

ФОТО 18. Противопехотная нажимная мина фугасного действия ПМА-2 производства СФРЮ

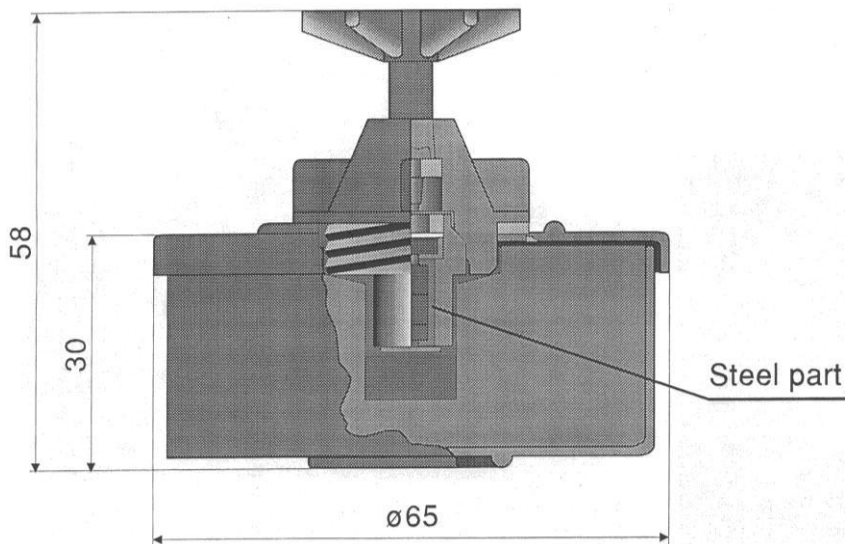

Я и Миле, когда дошли до мин, поставленных в три линии, также извлекли несколько штук. Позднее к нам присоединились Свето и Пикси, которые извлекли еще несколько мин. Мины были поставлены на расстоянии 1 метра и по мягкой земле было работать одно удовольствие. Звездочку наверху мины легче было обнаружить рукой, так как сверху она была покрыта слоем опавших листьев. Уже к часу, а работу мы начинали в 7.30, мы нашли 19 мин из 20 имевшихся согласно полученной нами информации. Сомнительной миной оказалась последняя, хотя мы и видели яму в земле глубиной 15 см и диаметром около метра. После обеда, для своей перестраховки, Драган вызвал кинолога с собакой. Пес походил по минному полю, перед этим чуть не укусив Зорана, и, в конце концов, сел в трех метрах от найденных нами мин. Зоран перевернул весь верхний слой земли и ничего там не нашел. Кинолог Шилэ объяснил, что у Берты (так звали собаку) такое случалось не раз,

не найдя мину, а желая получить награду, она, порой, садилась там, где мин не было, впрочем, это относилось и ко всем остальным собакам. Передав в канцелярию по радио количество вытасканных мин и количество очищенных квадратных метров, мы вернулись на КПП. Работа в этот день для нас была закончена. Между тем, по требованию «Ронко», очищенное место мы должны были обозначить в форме четырехугольника для удобства нанесения на карту. Углы четырехугольника мы были обязаны маркировать высокими метровыми кольями, воткнув рядом с ними в землю большие железные гвозди. Углы справа налево замерены GPS, американским военным спутниковым навигатором.

ФОТО 19. Противопехотная вы-
прыгивающая осколочная мина
ПРОМ-1 производства СФРЮ.
Фото Колина Кинга



На следующий день я и еще двое человек на работу не пошли, оставшись на базе, так как смысла не было. Местность с левой и правой стороны, попадавшая в наш четырехугольник, была заведомо чиста и разминировать ее не было необходимости, и только для формальности туда был пущен кинолог с псом. Но и пес из-за большого нагромождения валунов и большого кустарника не везде мог пройти.

На следующий день мы получили новое минное поле в нескольких километрах от предыдущего. Данное поле представляло собой начало цепи из небольших минных полей по 10–15 мин, поставленных по лужайкам и лесным дорожкам вокруг всего села. Общее количество мин было невелико, максимум 10 ПМА-2 и одна-две

ПРОМ-1. Пройдя сквозь кусты до точки, где должно было начаться минное поле, мы сразу увидели на ней кости от коровы и от дикого кабана. Было ясно, что все десять мин мы не найдем. Первую мину нашел Шойка, встав на камень и подняв череп коровы, под которым и была мина ПМА-2, после этого мы здесь же нашли еще 2 мины, на рогах коровы обнаружили натяжную проволоку от ПРОМ-1.

Зоран, Миле и Шойка отправились вперед в поисках доньшка от ПРОМ-1, а мы, посменно меняясь, начали перекапывать лужайку. До обеда ничего найдено не было. За один день мин было обнаружено достаточно, и мы решили передохнуть. Торопиться не было необходимости, ибо, чем больше ты работал, тем больше на тебя нагружали, никак не поощряя. Наш тим не имел даже джипа и на рабочее место мы отправлялись в машинах других тимов. В то же время другие тимы, порой находившие по 2–3 мины, имели по два джипа. Конечно, мелочи, но некоторым было обидно.

На следующий день мы продолжили копать, впрочем, работал тот, кому это нравилось. После обеда, когда все легли отдохнуть, я ушел в минное поле, став на камень стал ощупывать траву на краю лужайки. Работа увенчалась успехом, я вытащил сначала одну, потом и вторую мину. Драган с несколькими ребятами встали, и общими усилиями мы нашли еще несколько мин. В следующие дни все продолжалось по-старому. Я и Синиша продолжали перекапывать лужайку, попеременно меняясь с остальными. Зоран, потеряв терпение, так как мы мин не находили, на свой страх и риск перешел на другую поляну, где нашел две мины ПМА-2, перевернутые на другую сторону. Осмотрев их, мы обнаружили следы кабаньих следов, видимо, дикие животные, рыв землю, находили мину и грызли ее пластиковый корпус, звездочку и корпус вплоть до заряда. Наверное, один кабан, ткнув носом в нажимную «звездочку», таким образом и подорвался, легши неподалеку костью. После нескольких дней работы было ясно, что мин мы больше здесь не найдем, так как все было пройдено несколько раз вдоль и поперек. Закончив работу в этом поле, мы получили другое. Оно находилось сразу же перед въездом в село, точной информации о нахождении мин мы еще не имели, и люди неуверенно переминались у кромки дороги, единственного надежного места. Наконец,

пришел Драган, и мы двинулись вперед со всем своим снаряжением. Пройдя бывшее командное место местного подразделения, мы вышли на небольшую лужайку, за которой находилась большая поляна. Защитную одежду одевать не стали, и Зоран начал проверять землю, потом он, не выдержав, пошел вперед со словами, что «мин здесь все равно нет, что он это чувствует, как сапер». Один из ребят заметил, что так можно остаться без ноги, а Шойка добавил, что таковы, мол, правила игры. Наконец мы прошли поляну и проследовали по каменистому, поросшему густым кустарником месту. Выйдя на группу больших валунов, мы разместили здесь командный пункт. На следующий день кто-то из командиров тимов привел местного минера, который показал, что минное поле находится прямо перед нами, на большой поляне и на лесной дорожке.

Я и еще несколько человек начали «чистить» поляну с самого начала. Драган с другими минерами пошел по краю поляны, заканчивающейся обрывом высотой около 1,5 м и продвигался еще по одной лесной дорожке, ведущей к той поляне, где на расстоянии полукилометра работал пятый тим. По данным Драгана, там находилось пару мин. Ребята быстро сняли эти мины и возвратились назад. В это время пришел Радэ и привел кинолога Ташо с его псом. На средней поляне должны были находиться три мины ПРОМ-1, поставленные на растяжку. Ташо пустил своего пса, который долго ходил взад и вперед, пока мордой не запутался в кусках проволоки, оставшихся от взорвавшейся мины и только тогда он остановился. Все три мины взорвались ранее от каких-то животных, видимо, все тех же кабанов, и от этого взрыва остались небольшие ямы.

В следующие несколько дней мы занимались проверкой поляны. Несколько мин должны были находиться на краю поляны перед началом лесной тропы. Никто не верил, что они сохранились, потому что земля была так изрыта дикими кабанями, что многие посчитали, что мины спрятаны на самой лесной тропе, тем более что карта была очень неточной. Все же мы решили проделать к лесной тропе полностью безопасную дорожку, чтобы войти в середину минного поля. Попеременно меняясь, мы вскапывали ногами землю, Зоран и Шойко к этому времени, прокопав пару мест

для двух шагов, проскочили уже в лес и там, сидя на камнях, под слоем старых листьев нашли еще несколько мин. Когда это увидел заменивший меня Миле, он встал и, сказав, что мы «занимаемся ерундой, копая землю», прошел к этим двум парням. В следующие два дня мы отправились вперед по лесной тропе, однако мин мы больше не находили, хотя план указывал на наличие 18 мин. Все пройденные нами поляны были «очищены» с помощью псов за пару часов, маркированы и занесены в бумагу как очищенные минные поля. Между тем у многих стало закрадываться сомнение: а не пропустили ли мы мины на поляне? Взяв нож, я начал проверять землю на правой стороне поляны. Пришедший в это время Цвийо сказал, что «на поляне все равно мин нет и не стоит заниматься бесполезной работой».

Через час мы решили поискать с левой стороны. В самом конце поляны, в углу рядом с началом лесной тропы, как раз там, где работал пес, да где и Зоран, и Шойко прошли несколько раз, неожиданно Пикси ножом наткнулся на мину, и то на самой границе дорожки, которую мы обозначили как 100 % «чистую» и которую Миле так неосторожно прошел. Сразу же после этого Синиша и Зоран нашли еще по одной мине, на одной из них была сломана звездочка, это мог быть кабан или кто-то из нас. Поднимать шум, конечно, никто не стал, так как наказали бы и кинолога, и командира. Это были последние мины на этом поле. Пройдя на следующую поляну, с которой Зоран прошлый раз стащил две мины, мы, ничего не найдя, маркировали ее как «очищенную». Единственное, что мы нашли, так это неразорвавшийся снаряд от танковой пушки, который из леса притащил Зоран. Ричи с Радэ тут же прибежали, и весь день мы должны были провести в защитной одежде, так что приход Рича нас нисколько не обрадовал. Рич решил уничтожить этот снаряд вместе с «Золей» (югославский вариант РПГ-18 «Муха»), найденной пятым тимом. Под обрывом была вырыта полуметровая яма, куда были сложены снаряд и «Золя», сверху на них было положено полкилограмма пластида (пластиковой взрывчатки), который должен был взрывом прижать их к земле и вызвать их детонацию. Так как поднялась такая суматоха вокруг этого, Зоран сказал, что в следующий раз, если он даже

оперативно-тактическую ракету «Луну» найдет, то он не обратит на нее внимание. Ричи не только заставил нас выйти на дорогу, находящуюся в 300 м от места взрыва, но и приказал еще удалить джипы на пару километров.

После привычной маркировки мы ожидали получить новое минное поле, но его мы не получили, так как наступали рождественские праздники, которые у американцев начинались 25 декабря, и они их отправились праздновать в Италию. Сербы свое православное Рождество отмечали 7 января, и, чтобы состыковать каким-то образом эти праздники, командиры тимов предложили рабочее время продлить на один час (время в пути в рабочее время не входило, это было наше «свободное время»). Кроме того, работали мы и по воскресеньям, далеко не все были довольны нововведениями, так как при Джиме рабочее время было от 8 до 16 часов, в которое входило и время перевозки. Но все же, благодаря этому, мы получили 15 дней отдыха от 25 декабря до 8 января.

ФОТО 20. Противопехотная осколочная заградительная мина ПМР-2 производства СФРЮ



Январь 1997 года начался в привычном ритме: одно минное поле, состоящее из 20 растяжек ПМР-2, было очень легким, растяжки были поставлены в две линии на расстоянии 10–15 м между собой.

Минное поле находилось на вершине горы, покрытой валунами и густым кустарником. В первый же день мины были нами найдены и Свето с Синешей повыкручивали из них взрыватели, после этого мы решили, не торопясь, ежедневно проходить по 200–300 кв. м, единственной работой оставалось сечь кустарник. Никто из «тима» спешить не хотел, тем более что

другие тимы сняли куда меньше мин, чем мы, и многие из их состава неодобрительно смотрели на нашу чересчур успешную работу.

Фото 21. Взрыватель-ловушка УДОД производства СФРЮ, приходящий в действие при откручивании крышки емкости, к которой данный взрыватель прикрепляется с помощью пробки



В феврале мы начали работать в долине Попово поле. Местные сербские части держали свои позиции там, куда в 1992 году отступила ЮНА. Здесь же и прошла пограничная линия между Республикой Сербской и Мусульmano-Хорватской федерацией. Линия фронта здесь практически не менялась. Для тех ребят, кто войну провел в Босанской Краине, было удивительно, что на всей двухкилометровой линии фронта, пересекавшей поперек минное поле, не было ни одного серьезного укрепления, кроме 2–3 укрытий для танков и двух для минометов. Линий траншей не существовало. Траншеи и укрытия были лишь в селе Марево Лют (или Мухарево Лют), находившемся на горе слева от нас, где в ходе войны оборону держали добровольцы из Сербии. С хорватской стороны в

1992 году было предпринято одно нападение, правда, неудачное, в котором главную роль сыграли бывшие французские легионеры, также добровольцы, но на хорватской стороне.

Справа от нас, на дороге в город Столац, из которого хорваты по-выгоняли большинство мусульман, находилось всего несколько огневых позиций из камня — бункеров, достаточно низкого качества.

По сравнению с фронтами около Бихача, Добоя, Озрена, Сараево, где на каждых 20–30 м приходилось по одному земляному блиндажу-бункеру с траншеей, все это выглядело не слишком впечатляющим. Как мы потом узнали, боевые позиции в Герцеговине создавались по верхам гор. Сплошных линий обороны нигде не было. Посмотрев карту нашего минного поля, мы убедились в этом еще больше. Слева, по обоим берегам реки Требишницы, перед мостом находилось по пять противотанковых мин, которые, по словам местного военного командира, были сняты сразу же после окончания войны, но за это он все-таки поручиться не мог. Отверстия от пяти мин мы нашли. Относительно густо мины были поставлены перед селом Марево Лют, разделенным Дейтонским мирным договором между сербами и хорватами. Однако в связи с тем, что в селе жила только одна сербская семья, то нашими задачами ни село, ни мост не были. Задачи же всегда указывала местная общинная (община — территориальная единица в бывшей СФРЮ) власть.

Нашей задачей было очистить долину Попово поле, засаженную виноградом, впрочем, давно уже усохшего. В первый же день, едва выйдя из джипа, Зоран обнаружил одну ПМР-2, стоящую справа от дороги, ведущей в виноградник (по карте мы должны снять 10 противотанковых ТМА-3 и 120 растяжек ПМР-2). Нам было сообщено, что сербское войско уже успело скинуть все противотанковые и 60–70 растяжек. На mine не было проволоки, но по траве было видно, что здесь кто-то поджигал траву. Миле, отойдя вправо, обнаружил еще одну мину ПМР-2. Мы обозначили знаками найденные мины у начала минного поля. В последующие несколько дней мы разделились на две подгруппы. Одна должна была повернуть направо, очищая грунтовую дорогу и обочину слева от нее, засаженную рядом тополей. Под тополями должны были находиться растяжки ПМР-2, почти до перекрестка с автодорогой Требине — Столац. Вторая подгруппа направилась в сторону Требишницы, куда шла линия из ПМР-2. На 20 м вперед по линии на карте параллельно проходила вторая линия ПМР-2, пересекавшая к тому же группы мин ТМА-3, находившихся прямо перед нами. Я был во второй подгруппе, и мы отправились налево.

На левой стороне мин мы не нашли, за исключением колышков от мин. Просчитав дистанции и сверив с картой, мы убедились, что слева мин нет. Справа вторая группа обнаружила две-три мины и груды из 20–30 колышков. В один из дней мы увидели, что какой-то человек жжет траву, некоторые из нас предположили провокацию со стороны хорватов. Драган и я пошли к нему и по дороге на краю виноградника Драган обнаружил на земле пять вытащенных мин ПМР-2. Человек, сжигающий траву, оказался сербом, который жил в селе Марево Лют и являлся родственником Воислава Шешеля — руководителя известной в Сербии радикальной партии.

Я и Шойко решили проверить виноградник. Проходя между виноградными рядами, я неожиданно увидел мину, будто выскочившую из земли. Пройдя этим рядом, через 100 м я обнаружил еще две мины ПМР-2/АС (с сигнальным патроном).

ФОТО 22. Противотанковая противогусеничная мина ТМА-3 производства СФРЮ. Рисунок из сборника «Jane Guide Mines»

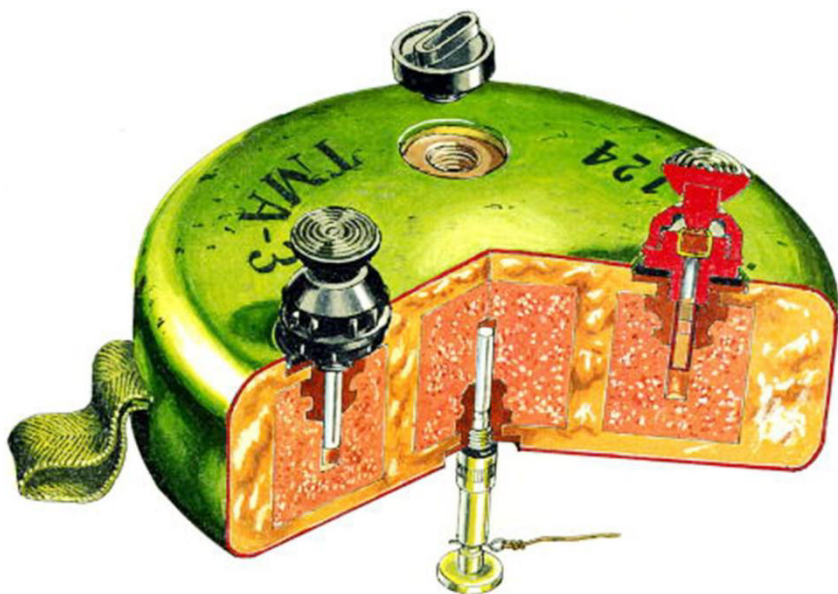

Это было хорошим началом. Подошедший к нам Драган с Зораном вместе с нами решили, что ряд идет через виноград, а дальше он сворачивает вправо до реки Требишницы, текущей по середине Попова поля. Интересно, что, когда Шойко решил еще раз пройти пройденные наши виноградные ряды шириной в полтора метра, между двумя найденными мной минами он нашел еще две мины, закрытые травой, хотя мы уже проходили здесь в полуметре от них. Ничего страшного здесь не было, так как мы, глядя под ноги, искали проволоку, хотя порою случалось, что ее могли и не заметить. На следующий день я и Зоран, дойдя до конца нашего ряда, решили пройти до конца минного поля. Он находился в хорватской части Попова поля, и Зорану было очень неудобно, так что он решил возвратиться, а я пошел дальше. Через 200 м я нашел одну мину, а затем вторую, после этого мы с Зораном и Драганом нашли еще 10 мин. Но лишь на некоторых из них была проволока. Проволока не выдержала многолетнего испытания и под воздействием коррозии ломалась. В лесу она тоже долго не выдерживала и под тяжестью веток и травы ложилась на землю.

Мы подумали, что наша работа закончилась, предполагая, что здесь еще есть мины, но с ними торопиться мы не хотели. Развернув белую ленту, мы стали каждый день подавать в базу данные на 200–300 кв. м и то без всякого труда очищенных. Лишь иногда, чтобы оправдать большое количество квадратных метров, вводили в работу минорозыскных собак. Они нас раз сильно выручили.

Разворачивая ленты от перекрестка до начала виноградного ряда, мы протянули их по короткому пути через то место, где раньше находились противотанковые мины, от них виднелось 10 отверстий, хотя в происхождении одного мы сомневались. Для перестраховки мы решили еще раз проверить данное место, а пес сразу нашел противотанковую мину. Перекопав все вокруг, мы за два дня нашли еще две мины ТМА-3, а через несколько шагов я обнаружил взрыватель от ТМА-3. Трагедией это не было, потому что мины взрывались от веса 120 кг, а таких тяжеловесов у нас не было, но дело было в том, что пару раз наш джип, разворачиваясь, заезжал как раз на этот участок. Тут могли быть проблемы у командира тима, если бы об этом узнало руководство. Это еще раз

нас убеждало, что надеяться на кого-то в нашем деле нельзя. В дальнейшем мы загорали и шатались по Попову полю. Иногда к нам в гости заходил местный житель села Мухарево Лют по фамилии Шешель.

Также рядом местные сербы и хорваты нередко пасли овец. Одна старая женщина лет 65 подошла к нам, у нее на шее висел бинокль, и она двусмысленно спросила: «Не могли ли мы легче зарабатывать деньги?» Зоран поинтересовался у нее, есть ли мины здесь, на что она утвердительно ответила. Мы ей показали место, где нашли противотанковые мины и сказали, что здесь было 12 мин. Помолчав немного, она ответила: «Нет, сынки, я там только четыре мины сняла». Удивившись, мы поинтересовались, не приходилось ли ей еще снимать мины. На что она ответила, что сняла с десятков мин на колышках, прибавив, что ее сын показал ей, как выкручивается взрыватель. Мы были поражены. Эта женщина сняла больше мин, чем многие наши коллеги, которые за все время нашей работы не скинули вообще ни одной мины.

В один из дней неожиданно вдалеке раздался взрыв, хотя по плану в тот день уничтожения мин не предусматривалось (мины уничтожались Цвийо и Радэ), и все встревожились. Мы услышали переговоры по радио о том, что в одном из разведывательных тимов двое пострадавших. А к концу рабочего времени мы узнали, что Ратко (серб из Какня, оказавшийся с началом войны в Сербском Сараеве) и Желько (из Сербского Сараева) находятся в Требине в больнице. Вскоре там собрались все группы. Нам стало известно, что Ратко потерял ногу до колена, а у Желько осколками камней пробил мышцу ноги. Посещая их в больнице, я узнал, как все происходило. Их разведывательный тим получил самый сложный участок, на котором находились противопехотные нажимные мины фугасного действия ПМА-2. Саперов из армии в их тиме не было. Сами же они торопились побыстрее закончить с этим минным полем, и, кто был конкретно виноват, определить было сложно. На минном поле работают несколько деминеров, меняя друг друга, и из-за ошибки одного мог пострадать другой, тем более что без ошибок в этой работе не обойтись. Все же Ратко повезло, его быстро вытащили из минного поля коллеги, санитарка тима,

Лиля, сработала хорошо, за что позднее получила благодарность от фирмы. Ратко отделался сравнительно легко, тем более что сам характер ранения от нажимной мины такой, что взрывом сосуды и на раненой ноге просто сжимаются и большого кровотечения в таких случаях почти никогда не бывает. Как нам потом рассказал Цвийо, проверявший это поле при помощи вновь сформированного контрольного тима, работавшие пропустили за собой пять мин ПМА-2, а сама мина, вероятно, была под камнем.

ФОТО 23. Противопехотная мина ПМА-2 производства СФРЮ.
Фото Колина Кинга



Сам Стив по отношению к ребятам повел себя весьма порядочно, поделив между ними тысячу марок, оставшихся от питания, плюс каждый из нас скинулся по 20 марок. Ратко через месяц или два получил страховку в размере 100 тысяч долларов, Желько же ее не получил, так как не являлся инвалидом, по мнению высших шефов.

Особых событий больше не было, если не считать того, что ограбили нашу канцелярию. Отель «Ластва», где мы находились, расположен был у дороги из Требине в Черногорию, и канцелярия

выходила окнами на эту дорогу. В одну ночь кто-то вошел в коридор, из которого одна дверь вела в комнату, где спали наши 20–30 человек, а вторая вела в канцелярию и, открыв ключом дверь, вошел туда, разрезал петли на железном шкафу и вытащил оттуда ручной несгораемый сейф со 110 тысяч марок. На наше счастье, наша зарплата еще не пришла, а в сейфе находились деньги на текущие расходы, а также 20 тысяч долларов сбережений Стива и его секретаря Маши. Из-за этого несколько дней мы провели без работы. Местная полиция так ничего и не узнала, а может, и не хотела узнавать, тем более что это был не первый случай. До этого у нас в Требине два раза исчезло по джипу, и сторож ничего не слышал и не видел. После этого Стив пытался на 5–6 дней задержать зарплату, стремясь узнать, кто способствовал преступлению, но это привело лишь к массовому возмущению, едва не переросшему в погром. На упреки Стива многие парировали, что в Англии не только сейфы, но и поезда грабят, и это не является поводом для задержки зарплат, после чего деньги были все же выплачены, и все возвратились на рабочие места.

Заканчивался март, и мы все начали готовиться к возвращению в Баня-Луку. Один тим, правда, перебросили на Добрыню, ибо там, откуда нас сорвали, один местный житель подорвался на противопехотной нажимной мине как раз на газонах, где мы начинали работать и откуда нас сорвали. Расстояние от жилых домов до минного поля было несколько десятков метров. Старшими туда отправились Жельо и Ричи. Через несколько дней до нас дошло, что Жельо с работы уволен приказом главного управления «Ронко» в Баня-Луке, но причины остались нам неизвестны.

Сама должность командира тима была довольно рискованна. Еще когда мы были на Брусе, один командир тима из Пале, Нешо, был уволен потому, что, находясь в Пале, на джипе отправился в один из ресторанов. Другой командир тима, Сава, получил отказ в Требине потому, что Ричи, делая свой контрольный обход, увидел, как он курит, сидя в джипе и слушает музыку. Эти случаи далеко не всем в коллективе понравились, однако изменить никто ничего не мог. Да и далеко не все здесь зависело от иностранцев, многое исходило от самих же сербов, подсиживавших друг друга, хотя

между иностранцами отношения тоже оставляли желать лучшего. Все это иногда порождало не слишком доверительные отношения в фирме. Так, когда на Добрине людей заставили работать по тонкому слою снега, идя при этом за псом, то кинолог Дарко чудом не наступил на нажимную мину, став рядом с ней на расстоянии 10 см.

Все же многим понравилось в Требине: красивый старый город, множество уютных кафе и ресторанов не давали людям скучать. Правда, скученность в отеле и сопутствующие этому дразги стали поводом для двух групповых драк между нашими работниками. В первой подрались по региональному признаку несколько ребят из Пале с несколькими из Баня-Луки, и некоторые достали даже пистолеты. В другой драке принимали уже участие командиры тимов.

Многие из-за этого такси или автобусами уезжали в Требине и проводили время там, хотя нередко этим и злоупотребляли, возвращались на базу в 2–3 часа ночи довольно навеселе. Лишь благодаря нашей организации работ, где редко кого-то заставляли работать, это сходило с рук. Нормы для тимов и для каждого в тиме не было. Если существовал план минного поля, то поступали следующим образом: вперед, на заведомо неочищенную территорию, выходили несколько добровольцев и находили мины. Обнаружив мины, эти люди делали главную часть работы. Все остальное заключалось лишь в растягивании двух белых лент на ширину в полтора метра и глубину на 20–30 м, максимально на 50, а иногда на 100 м с лишь формальной чисткой внутри этих лент. Времени для этого требовалось немного, особенно если были мины ПМР-2. Да и сложных полей «Ронко» много не брала, тем более что местная власть давала запросы на очистку самых необходимых участков, а бывшие линии фронта, проходившие по горам и ставшие границей, таковыми не являлись.

Поэтому-то некоторые, особенно подгулявшие ребята, могли отоспаться где-нибудь в траве. Меня поражал мой сосед по комнате, серб из мусульманского Какня — Антенна. Почти каждое утро он возвращался в 5 часов утра и, поспав один час, тут же вставал на завтрак. Потом он шел на работу, где его тимлидер по кличке Бомба, бывший спецназовец МВД Республики Сербской, хвалил, хотя Антенна ни к МВД, ни к армии никакого отношения не имел.

Антенна, будучи глубоко «гражданской» личностью, имел какой-то врожденный нюх на мины, находя их там, где иные наши ветераны войн и разминирования эти мины пропускали.

По приезду в Баня-Луку мы получили несколько выходных, после которых было назначено новое место работы — Босанска Градишка. В нее мы должны были ездить каждый день из Баня-Луки на джипах. Хорошая автодорога требовала лишь час езды. Нашей задачей было очистить от мин берег реки Савы, отделяющей Республику Сербскую и Боснию Герцеговину от Хорватии. До 1995 года территория Хорватии на этом участке находилась под контролем сербов из Республики Сербской Краины. Когда в мае 1995 года хорватская армия и полиция захватила Западную Славонию (так называлась соседняя часть сербской территории в Хорватии), откуда бежали все местные сербы, то Войско Республики Сербской было вынуждено поставить минные поля по всему протяжению реки Савы против возможного десанта амфибий. После привычной неразберихи в первый день работ мой тим получил работу сначала на перекрестке главной дороги с дорогой, шедшей вдоль Савы, а затем Радэ сказал, что мы должны работать двумя-тремя километрами левее. Мы поставили свой КП около дома одного серба, жившего за дорогой в ста метрах от реки. Обязаны мы были разминировать небольшую лодочную пристань, находящуюся перед домом. По данным, здесь было 20 противотанковых ТМА-3, а хозяин дома нам сообщил, что в прошлом году на поляне через дорогу перед лодочной пристанью он нашел противопехотную ПМА-3, лежащую на траве. Однако надо было учесть, что Сава в половодье широко разливалась и могла вынести что угодно, в том числе и легкие противопехотные мины ПМА-3.

Первые несколько дней особых результатов не принесли. Спустившись с дороги в очищаемую нами линию, пересекавшую поляну, мы ничего не нашли. Работали мы по две подгруппы. В первой — я, Зоран, Шойко, во второй — на расстоянии 30 м — работали Свето, Миле, Синиша. Пикси и Шурлина в ходе реорганизации были переведены в другой тим, а Драган с увольнением Жельо перешел в «менеджмент». Новым командиром тима к нам был поставлен Вучко, бывший деминер тима № 7. Он во время войны

жил и воевал в Западной Славонии, и ему сейчас была предоставлена возможность наблюдать в бинокль, как хорваты выносят какое-то имущество из бывших сербских домов на противоположном берегу реки, где находилась Нова Градишка.

На этом участке работ я столкнулся с характерным сербским поведением, когда ради личного «эго» не хотели принимать чью-то помощь или чей-то совет. Я был вынужден отправиться к хозяину дома и расспросить о нахождении мин. Конечно, точного ответа он дать не мог, но сказал, что мины находятся приблизительно перед железным мостиком. Впрочем, это нам мало помогло, так как впоследствии оказалось, что за два года на берег рекой Савой было нанесено столько земли, что изменилась конфигурация берега. Мы ничего не могли найти несколько дней, и люди начинали нервничать, тем более что некоторые, противясь Вучкиному руководству, начали из принципа вытаскивать из земли всякий железный хлам. Ни щупы, ни миноискатели нам не могли помочь. Миноискатели на самом берегу давали сигнал на каждом шагу. Мы решили использовать собак, но первый день работы ничего не дал, кроме перевороченной земли. На второй день мы опять продырявили всю землю щупами, так как отверстия в земле облегчали работу псу, делая для него более доступным запах взрывчатки. Наконец один пес нашел мину и пришлось копать до 30 см в глубину, а по схеме мины были поставлены в два ряда на расстоянии двух метров друг от друга. Я попробовал копать щупом, забивая его по рукоятку в землю. В соседнем месте под кустом раздался характерный стук (можно было отличить скрежет о камень от стука об мину, правда, далеко не всегда это было легко). Раскопав землю на полметра в глубину, я нашел еще одну мину ТМА-3. После меня в другом ряду обнаружил мину Зоран, а следующую нашел опять я. К тому времени мы фактически ходили по этим противотанковым минам, но те никакой опасности на полуметровой глубине не представляли. После этого Вучко нашел еще три мины, хотя сам же противился самостоятельной работе, не желая, чтобы руководство видело, что мы работаем не по правилам. У нас, впрочем, сложилось впечатление, что руководство интересуется не методы, а результат, и некоторые ограничения исходили, скорее, от сербских заместителей.

Вучко и нам троим пришлось повозиться, зря выкопав несколько глубоких ям. Ряды мин шли в этом месте под углом в 45 градусов, после этого работа была простой, соседняя подгруппа с помощью псов вышла на один уровень с нами. Мы все вместе выкосили и вырубали всю растущую между двумя линиями растительность, придав месту очищенный вид, пройдя для страховки еще с псами, а в некоторых местах и с миноискателем. После первых 10 минут мы на следующий день двинулись влево с миноискателем, хотя с ним работать было невозможно из-за находящейся под землей железной трубы. Миле и Шойко нашли здесь одну мину ТМА-3 шупами.

ФОТО 24. Тим деминеров РОНКО в составе которого находился и автор, на берегу реки Сава у города Босанска Градишка с найденными противотанковыми минами ТМА-3 в мае 1996 года. Фото автора



Через пару дней, когда вроде работы не было и сидеть было скучно, да и надоели комары, я попытался пройти с миноискателем. Установив его на предельную чувствительность, я смог найти еще 5–6 мин. После чего работа была простой формальностью.

Каждый день мы давали данные на 2–3 мины и пару десятков квадратных метров. Сами же мы проводили время, загорая или купаясь в Саве. Некоторые рыбачили, а Свето даже додумался кинуть в реку ручную гранату.

В начале мая некоторые наши тимы получили работу по очистке одной телевизионной вышки от мин направленного действия МРУД, но мин они не нашли, так как все они были унесены по домам местными военными.

ФОТО 25. Противопехотная осколочная мина направленного действия МРУД производства СФРЮ

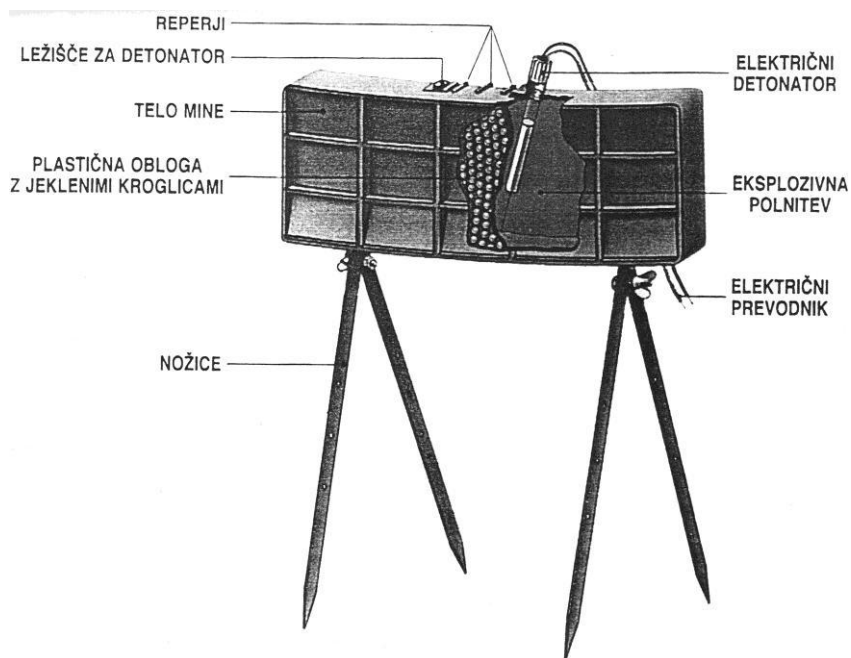

Перед «Ронко» к тому времени возникли проблемы, так как сербское правительство не желало подписывать с ней новый договор, для чего поводом использовало произошедший несчастный случай. По решению американского правительства, вся наша техника и снаряжение передавались сербскому правительству в рамках кредита Мирового банка. Не сложно было предположить, что

сербское правительство передало все это в пользование «своей» фирме «Унипак», о которой через несколько лет американские и британские газеты будут писать, как о компании, участвовавшей в финансировании Радована Караджича и сети его помощников, хотя все контракты компании «Унипак» от начала до конца финансировались из денег международных фондов, в которых главную роль играли как раз чиновники правительств США и Великобритании. К этому времени финансирование осуществлял мировой банк, а подписание договора о разминировании было делом формальным и осуществлялось правительствами Федерации Боснии и Герцеговины и Республики Сербской, которых тогда объединяли лишь усилия международного сообщества.

На конкурсе новый договор был подписан с фирмой «Майнтек» («Minetech») из Зимбабве, чьим подрядчиком стала компания «Унипак».

*ФОТО 26. Автор вместе с деминерами компании «Майнтек»
под Чайниче в 1997 году*



Владельцем компании «Майнтек» был бывший командир спецназа Южной Родезии полковник фон Дайк, плавно поменявший свою должность на должность командира «президентской гвардии» Муга-

бе в Зимбабве. Затем он открыл компанию «Майнтек» для работы в рудниках в Зимбабве (бывшая Южная Родезия). Получив поддержку в Великобритании, он получил и контракты на ниве разминирования в Мозамбике, а позднее зарегистрировал свою компанию в Англии. Однако тут началась кампания по разминированию в Боснии, и британское правительство привлекло именно компанию Дайка к гуманитарному разминированию в Боснии и Герцеговине.

Проще говоря, британцы «потеснили» своих американских союзников в деле разминирования. На данном тендере и «Ронко» из игры на сербской территории вышла, оставшись на территории мусульмано-хорватской федерации. После того, как шеф «Унипак» Коич отвез все снаряжение из Баня-Луки в Пале, Стив приказал предварительно даже горючее извлечь из резервуаров, до того он был зол. Было ясно, что наша работа в «Ронко» закончилась, хотя впоследствии многие деминеры жалели об этом. Лучших условий работы уже никогда не было, так как иные местные дельцы сделали все, чтобы работа деминера стала максимально тяжелой, а ее качество минимально приемлемым.

Тем не менее большинство наших людей в июне 1997 года без работы не осталось, так как все были приняты на работу в «Майнтек», да и желающих работать деминерами тогда было не так уж много. Кроме того, некоторые мои бывшие коллеги решились продолжить работу с «Ронко», перейдя на работу сначала в сербский Добой (ездили на приграничную с ними территорию мусульмано-хорватской федерации), а потом и в хорватский город Ливно, работая только с хорватами.

Стоит заметить, что без местных компаний работа большинства иностранных компаний значительно бы осложнилась. Поначалу и сам МАК занялся было разминированием силами нескольких им набранных групп разминирования и даже потерял сначала одного человека раненым (ему оторвало ногу) в районе Требине по направлению на Дубровник, а затем еще одного убитым и одного раненым (как раз моего бывшего тимлидера Драгана Милетича) в ходе разведки минного поля в районе Шамца. Драган тогда остался без пальцев на ноге и получил тяжелое повреждение глаза от взрыва мины ПРОМ, а его напарник погиб. Однако затем МАК за-

нялся контролем работы других фирм и разведкой минных полей. Разведчиками были те же деминеры, которые из разговоров с местными жителями, и на основе полученных от местных и международных войск карт (согласно Дейтонскому договору, все стороны были обязаны сдать командованию IFOR карты минных полей) получали более или менее точную информацию о минных полях. По возможности, найдя хотя бы одну мину, они приблизительно ограждали предполагаемое минное поле и замеряли его координаты приборами GPS. Полученные данные собирались канцеляриями МАК (сначала единого, потом разделившегося на два МАК (Республики Сербской и Федерации, а затем ставшего опять единым) в компьютерные базы данных и служили основой для создания множества карт, украшавших многие канцелярии.

Инспектора МАК были привилегированной категорией. Главная их задача состояла в открытии работ на участках, которые были одобрены через МАК местными властями либо различными международными организациями и на что, самое главное, были найдены средства. На такие участки МАК составлял так называемые цервени-фолдер (на смешанном сербско-хорватско-английском сленге — стандартный перечень документов), а попросту папку красного цвета, в которую включали копии всех необходимых документов: от опросов разведчиков до военных схем и топографических карт. С началом работ на данном участке инспекторы контролировали ход работ, теоретически беспристрастно, но нередко иным из них приходилось учитывать фактор личных интересов и интересов своих политических шефов. В таком случае, если одни группы саперов наказывались даже за отсутствие пластиковых шлемов на голове, то на действия других, работавших с косами и бензопилами, смотрели сквозь пальцы.

Впрочем, последнее было отнюдь не местной спецификой. Как рассказывали деминеры «Майнтек», некоторые фирмы в Мозамбике практиковали наем местного населения за незначительное вознаграждение для «деминирования в интересах ООН» с одними мачете в руках.

В наших условиях до таких крайностей дело не доходило, ибо страна была маленькая, деминеров было еще меньше и все они, в

том числе инспектора МАКа, меняя фирмы и курсы, так или иначе были знакомы между собой. Личный состав МАКа закончил в начале 1998 года одномесечные международные курсы в тех же Залужанах под Баня-Лукой под руководством голландских военных инструкторов. Хотя я о приеме на эти курсы узнал слишком поздно, так как такие вещи старались скрывать, в том числе от «брата-руса», но и эти курсы не обошлись без русского — одного моего боевого товарища Николая Петрикова из Кишинева.

Правда, лишь часть из тех, кто закончил курс, оказались в МАК, а другая часть (среди которых был и Николай) перешла в норвежскую компанию «НПА» (NPA), которая финансировалась непосредственно норвежским правительством во всех проектах по всему миру.

Так как НПА не зависела от коммерческих тендеров, проводящихся МАК ежегодно, а то и несколько раз в году, то за «квадратами» (квадратными метрами очищенного пространства) она не гналась, и поэтому ее разминирование было более «гуманитарным», хотя велось теми же ручными методами, как и коммерческие, и было редким исключением, когда использовались машины. Правда, в «НПА» сербских деминеров было меньшинство, около тридцати, зато мусульман и хорватов было раз в шесть больше, а был и один итальянец по имени Джованни, воевавший в годы войны на хорватской стороне. Столкновений на национальной почве практически не было, так как менеджеры «НПА» все это дело пресекали на корню, зато внутренних интриг было предостаточно. Все же стоит заметить, что за несколько лет работы в этой компании было всего пару погибших и раненых.

В 1997 году, когда мы начали работать в компании «Майнтек», оперативными офицерами там были белые южноафриканцы и родезийцы (замещал Дайка во время его отсутствия родезиец Хью Моррис), деминерами — до пары десятков негров из Зимбабве, а тимлидерами (командирами групп) были непальцы-ветераны британских частей гуркхов. Было, правда, еще несколько белых южноафриканцев — кинологов, работавших с нами на минных полях. С одним из них Францем Кампфером я несколько подружился, но потом их заменили местные кинологи.

«Майнтек» была, безусловно, успешной фирмой и, пожалуй, больше всех очистила квадратных метров в Боснии и Герцеговине, в которой за два или три контракта в 1997–1998 годах ее деминеры сняли больше всего минно-взрывных устройств — около 5–6 тысяч. На все тендеры «Майнтек» выходила совместно с компанией «Унипак». Впоследствии эта схема стала традиционной, как в Республике Сербской, где «Унипак» и несколько позднее созданная компания «Медеком» («МЕДЕКОМ») были тесно связаны с тогдашними правительственными кругами, руководившими в течение военных и первых послевоенных лет политической жизнью местного сербского общества через свою партийную сеть СДС. Впрочем, и в Мусульmano-Хорватской федерации, представлявшей вторую половину Боснии и Герцеговины, такой же поддержкой «своих» чиновников также пользовалось несколько подобных компаний, как хорватских, так и мусульманских.

Жесткая конкуренция требовала от «Майнтек» большого количества очищенных «квадратов». В первом тендере они были обязаны где-то за полгода очистить полмиллиона квадратных метров и осмотреть еще миллион квадратных метров «сомнительных площадей», согласно терминологии МАКа, и тут без знания планов минных полей, и тем более без техники, ничего добиться было нельзя.

Когда мы перешли в «Майнтек» после окончания работ в «Ронко», то наша группа в восемь человек в день выдавала 800–900 кв. м с тем, что надо было еще выкосить все растения, кроме крупных деревьев. Тут уже начинала болеть рука от мачете, которыми мы секли растительность, и не будь миноискателей, мы бы не давали бы столько квадратов. Большую роль в столь большой результативности играло то, что тем или иным образом находились люди, устанавливавшие минные поля либо знавшие порядок их установки.

В принципе, если бы власти отнеслись к разминированию всерьез, то с окончанием войны в каждой общине (административной единице) была бы группа саперов. Так как военная организация в годы войны была территориальная, то не представляло большого труда в первые пару лет очистить подавляющее число минных полей, используя, конечно, и ручной, механизированный, и дистанционный способы разминирования.

Вместо этого была создана бюрократическая структура, постоянно реформируемая, в которой места часто занимали люди, не имеющие не только инженерно-саперного, но и военного образования и боевого опыта.

Они были прямо заинтересованы в выдумывании какого-то особого гуманитарного разминирования, которому ни военная техника, ни военные методы, ни, разумеется, военные специалисты нужны не были, тем более что политика ООН требовала отсечения от денег международных организаций местных армий, чересчур «запятнавших» себя участием в боевых действиях.

Таким образом вышло, что ручной способ разминирования стал считаться самым надежным. Сотни тысяч метров подлежащих разминированию территорий проходились, пробегались, а нередко проскакивались с бензопилами и косами. В силу коммерческого характера работ нужна была результативность.

То, что разминирование контролировалось МАКом, не играло большой роли, ибо его инспекторы вряд ли бы могли за день контролировать то, что «чистилось» месяцами. К тому же и разведка минных полей велась МАКом методом опроса местных жителей и, вероятно, армия, полиция и Гражданская оборона, тоже занявшаяся разминированием на деньги Евросообщества, быстрее, качественнее и дешевле проделали бы ту же самую работу. Все же один координационный центр на правительственном уровне мог бы, при наличии широких прав и денег, направлять в нужное русло деятельность по разминированию, хотя, по идее, это прямая обязанность армейской инженерной службы, войсковых саперов, для которых это такая же нормальная боевая деятельность, как, скажем, для пограничников охрана границы.

При существовавшем же порядке, иные местные «специалисты» по минным полям часто давали не совсем точные, а часто полностью неточные сведения (местный народ приврать любил), и два первых несчастных случая, произошедшие в августе под Добоем, были следствием большой и весьма типичной для местных просторов самонадеянности, когда была пропущена сначала одна мина ПМА-2, а затем целое минное поле, в итоге чего подор-

вались двое местных сербов и один непалец. Причем непалец Сэм пострадал при эвакуации одного из этих сербов.

Поначалу это всех несколько тревожило, но потом с этим делом люди свыклись. Я помню пример смерти одного деминера, Радана Бакмаза, работавшего в нашей группе в начале деятельности «Майнтек», но затем перешедшего в другую группу.

Так как нас тогда неожиданно сняли с участка под Тесlichem в связи с начавшимися беспорядками против сил IFOR в сербском городке Брчко и перебросили под Чайниче, то спешка была приличная.

Наша группа, работая на одном участке, была вынуждена, поочередно меняясь с группой Бакмаза, помогать еще одной группе, работавшей у дороги. Там стояли мины ПРОМ, уже успевшие зарости травой и кустами. Времени, чтобы проверять землю щупом, не было, поэтому работали миноискателями и ножницами.

По большому счету все это следовало бы просто сжечь. Можно было прямо на месте добавлять в бочку с бензином или керосином порошок, дабы получить напалм, который сжег бы всю растительность до земли, а для предотвращения распространения огня на лес достаточно было проделать несколько проходов по краям очищаемого участка, и потом порубить на нем все деревья и установить, в крайнем случае, пару брандспойтов.

Сжигание растительности — весьма практичная вещь и иногда применялась местными деминерами, особенно если не было рядом инспекторов созданного в 1998 году МАКа. В конце концов, и инспектора МАКа согласились внести сжигание растительности в СОП (SOP — Standard Operative Procedure), то есть в перечень стандартных действий, но с условием, что пять дней после пожара нельзя начинать работы на минном поле.

Последнее вызывало раздражение у многих оперативных офицеров, особенно гуманитарных фирм, и они этот весьма эффективный метод не поощряли, а то и прямо запрещали, хотя даже многие «селяки» (местные крестьяне) практиковали его, чаще всего не дождавшись деминеров.

В том минном поле это помогло бы очень сильно, но тогда никто ответственности на себя брать не хотел, разве что наш непальский тимлидер Лили Мэн увеличил по моей просьбе дистанцию

между нами (работали все, растянувшись в цепь) до двух-трех десятков метров. Ждать пришлось недолго и вскоре мы, работая на своем участке, услышали довольно сильный взрыв, и, прибыв на место, увидели только заплаканную переводчицу и пару человек на командном пункте — ЦиПи (СР — Control Point). Оказалось, что Бакмаз, работая на месте, где я открыл рабочую полосу, пройдя вперед, зацепил ПРОМ, и все говорило о том, что зацепил он ее какой-то веткой или стеблем травы, плотно прикрывавшей землю. Нашего второго деминера — Нешо, оказавшегося прямо за ним и только легко раненого, спасло тело Бакмаза, а в иных случаях ПРОМ мог убить несколько человек.

ФОТО 27. Радан Бакмаз погибший в минном поле под Чайниче в августе 1997 года (слева) с другим сербским деминером Желько Вучем- «Шойкой», так же впоследствии погибшим в ходе разминирования в Боснии в 1999 году. Фото автора



В «Майнтек», впрочем, были хорошие миноискатели ЕВЕХ, лучшие из тех, что здесь кто-либо имел, немецкой фирмы «Эбинджер» («Ebinger»), но и они, способные найти даже ПМА-3 с ее несколькими

ми граммами металла в детонаторе (сам взрыватель был химический с пиротехнической смесью и металла в себе не имел), при работе на грунте, полном железной руды или осколков, были бессильны.

ФОТО 28. *Миноискатели EBEX, немецкой фирмы Эбинджер (Ebinger)*

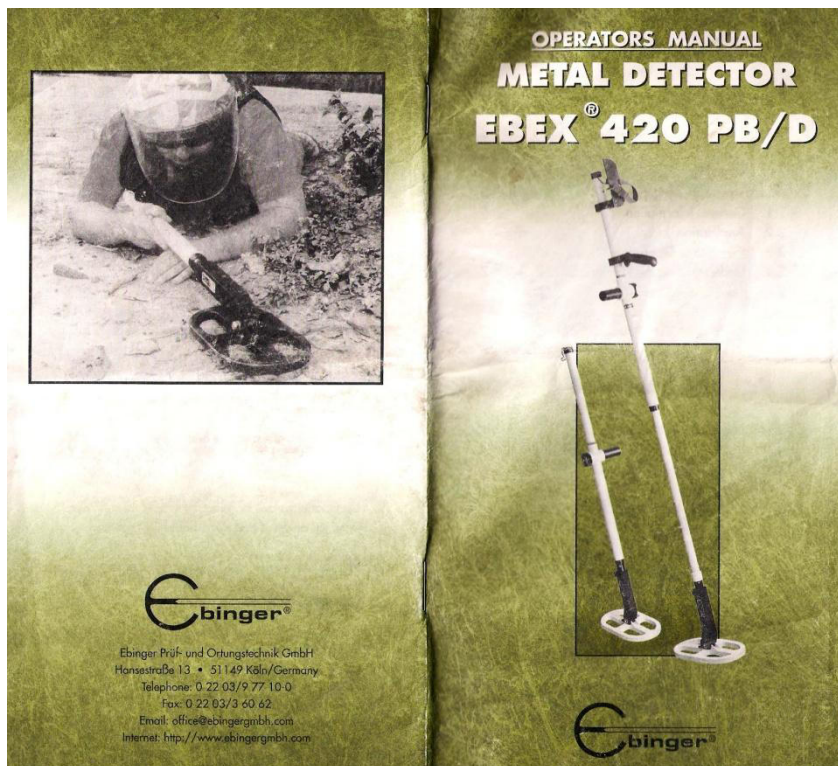

Опять-таки, в «Майнтек» меня и научили простой, но надежной работе с изогнутым мачете: разгрести землю под углом и параллельно предполагаемым растяжкам (если были). В общем-то, нажимные мины обнаруживались хорошо (мачете ударяло в бок мины), когда снимался весь слой земли, либо точно так же, снимая слой земли, приходилось работать ножом.

Однако все это надо было прятать от инспекторов МАКа, запрещающих использовать мачете, так как, по их мнению, это было

рубящее оружие, а о ноже в их СОПе ничего не писалось. Поводом для запрета мачете была смерть двух деминеров, один из которых зацепил натяжную проволоку мачете, но с еще большей вероятностью он мог это сделать двуручными садовыми ножницами, ставшими здесь деминерским снаряжением. Вообще-то, те местные деминеры, которые не избегали мин, а таких было немало, получили хорошую практику. И работавшие с нами деминеры «Майнтек», люди с многолетним опытом, как и гурки, бывшие элитой британской армии, находились с нами на одном уровне в отношении быстроты и качества работы.

Но и гурки были не лыком шиты, и раз на военной базе сербской армии под Брчко, где мы снимали местным же гарнизоном установленные мины (ПМА-3, ПМР-2А и ПМР-2АС), наш командир группы из «Майнтек» Лили Мэн, дабы ускорить процесс снятия двух рядов ПМА-3, сам включился в работу. Мы с удивлением смотрели, как из-под его рук вылетает земля и мины, и тогда же один из наших чуть не задел ногой одну из мин.

Впрочем, Лили Мэн человек был своеобразный. Самая его любимая история заключалась в том, что его один друг индус где-то в Кувейте решил постоять на противотанковой мине и все было бы нормально, если бы он, не имея сто двадцать килограмм веса, не начал бы на ней прыгать, так что после этого Лили Мэн остался без своего друга-индуса. В этом плане один наш деминер, мой старый товарищ Драган, по прозвищу Антенна, был подходящим человеком для подобных шуток, так как весил он килограмм 50 и не каждую противопехотную мину с таким весом можно привести в действие, ибо тут играла роль и толщина слоя грунта над ней, уплотнившегося со временем. Так что иные мины, особенно вблизи рек, вручную найти было вообще невозможно, и я потому не разделял оптимизма многих беженцев, возвращавшихся в свои родные места, относительно надежности проведенного разминирования. Один человек под Добоем, где мин было с избытком, понадеялся на бумагу, которую ему вручили в МАКе, и в которой свидетельствовалось, что его нива очищена деминерами. Хозяин земли решил вспахать поле на тракторе и погиб от взрыва мины ПРОМ. Так как МАК подписал акт о принятии участка от компа-

нии по разминированию, то ответственность легла на сам МАК, а он ее элегантно переложил на государство.

Интересно, что вышеупомянутый Нешо был единственным, кого я знал, имевшим два ранения на разминировании, ибо в следующем году он был ранен еще раз где-то в Герцеговине, когда один пес задел проволоку от ПРОМа и погиб кинолог Драгиша Маркович из Сараево. Так что и собаки были не настолько надежны, но все же кинологи оставались привилегированной категорией в сравнении с деминерами, и первый сербский деминер, ушедший работать за границу, Зоран Грачанин, был кинологом и, уехав с «Майнтек», он потом работал в Азербайджане, Африке, Шри-Ланке и некоторых других местах.

ФОТО 29. Сербские кинологи из Боснии в Афганистане.

Фото Желько Матича



Потом за границу отправилось еще несколько кинологов через «Унипак» на пару месяцев в Намибию, а кинологи, работавшие в «Ронко», Дарко и Зоран отправились в Афганистан (в 2002 году).

Наши же деминеры за те семь лет съездили в соседние Сербию и Македонию через «Унипак» и «Стопмайн» («StopMine»), а в 2003 году через греческую компанию «ИМИ» сербские (а также мусульманские) саперы отправились на работу в Ливан и в Ирак.

ФОТО 30. Деминеры из Боснии и Герцеговины греческой компании ИМИ в Ираке. Фото Марко Каурина



Впрочем, долго они там не поработали, так как данная компания, бывшая фактически негосударственной общественной организацией, с падением социалистического правительства в Греции, потеряла и государственную поддержку. Деминеры, к сожалению, сами были виноваты, не попытавшись объединиться в какое-то профессиональное объединение, в отличие от тех же деминеров в Хорватии, создавших собственный профсоюз. Между тем фон Дайк был поначалу заинтересован, чтобы пару местных групп выехали в Африку, но на деле выехали туда всего пара человек. «Майнтек» перебрался в Косово и Метохию после войны 1999 года, где оказалось еще несколько ком-

паний, но сербским деминерам путь туда был закрыт, так как албанцы тогда местных косовских сербов убивали и похищали десятками. Правда, Гражданская оборона Республики Сербской послала несколько своих групп под защитой международных войск КФОРа, но пробыли они там недолго, и албанцы даже не успели догадаться, что речь идет о сербах, ибо представлялись они мусульманами из Сараево. Как только они об этом стали догадываться, сербские деминеры, написав письмо директору, быстро оттуда уехали.

В Косово и Метохии повторилась схема Боснии и Герцеговины, и иностранные фирмы там использовали местных деминеров, разве что российский «Эмерком демайнинг», созданный МЧС России, использовал там своих деминеров и тимлидеров. Но фронт работ «Эмерком» имел небольшой, ибо основную долю взяли себе западные компании, в том числе и из Швейцарии, где может минных полей и не было, зато банков было предостаточно. При этом «Эмерком» до года проработал в Боснии и Герцеговине с «Унипак» после отбытия «Майнтек» по уже опробованной схеме, и русских было человек десять: кинологи, менеджеры и старшие групп.

ФОТО 31. Деминер «Эмерком» в учебном центре в Пале в Республике Сербской (Босния и Герцеговина)



Местные армии также тогда стали заниматься разминированием, но так как международное сообщество выделяло им всего лишь «дневные коэффициенты», это около 30 марок, а зарплату их родная власть задерживала по полгода, то работали они без особого энтузиазма в духе гуманитарного разминирования, делая десяток другой квадратных метров в день.

Еще одной компанией, работавшей по похожему «гуманитарному» принципу, была германская компания «Хелп» («HELP»), ставшая главным представителем Евросообщества во всей Боснии и Герцеговине. Она занималась и иными программами — от восстановления разрушенных домов до выдачи гуманитарной помощи. «Хелп» начала сотрудничество с местными органами гражданской обороны, выведенных по требованию Евросообщества из состава местных министерств обороны.

ФОТО 32. Деминер Борис Пичугин в ходе работы в сараевской группе Гражданской обороны Республики Сербской перед найденной противопехотной миной ПМА-3. Фото автора



Были опять организованы курсы в феврале 1999 года, которые я уже не пропустил, и мне опять пришлось жить в отеле Язина, знакомого мне по «Ронко». В «Хелп» я опять встретил южноафриканцев, как инструкторов и менеджеров в Боснии и Герцеговине. Руководителем представительства «Хелп» в Боснии и Герцеговине был Питер Сатсклифф, ветеран войны в Южной Родезии, а главным инструктором на курсах «Хелпа» был южноафриканец Ян де Бум. Встретил я тут и еще одного русского — Бориса Пичугина, который после того как сербское командование уволило его из Войска Республики Сербской, решил стать деминером. После окончания

курса он стал работать в сараевской (или, точнее, палянской) группе с центром в Пале, тогда как я попал в добойскую группу с центром в Добое.

Помимо четырех деминерских групп типа «Б» (восемь деминеров, водитель, медсестра и старший группы), в Республике Сербской «Хелп» создала (а точнее, получила их от британской компании «Бактек» («Bactec»), закончившей к этому времени свою работу) и четыре группы типа «А», ответственные за поиск и уничтожение невзорвавшихся боеприпасов (командир-оператор (сапер), оператор (сапер), водитель и медсестра).

В Федерации такие группы были созданы в каждом из восьми кантонов, так что в «Хелпе» и в двух ей подконтрольных организациях Гражданской обороны Республики Сербской и Федерации было 12 групп типа «Б» и 12 групп типа «А» — всего 180 человек и около десяти человек в управлении.

*ФОТО 33. Командное место деминеров сараевской группы
Гражданской обороны Республики Сербской. Фото автора*



Впоследствии управленческие структуры организаций гражданской обороны росли, а количество деминеров падало, и должности водителей в группах типа «Б» были сокращены. Вначале во всем управлении Гражданской обороны Республики Сербской (Гражданской защите) было пятеро управленцев: директор, снабженец, бухгалтер, переводчик и компьютерщик. Через полгода их там оказалось около тридцати: директор с несколькими заместителями, водителем и секретаршей, несколько оперативных офицеров, несколько снабженцев, несколько бухгалтеров и так далее. Впрочем, в других «гуманитарных» организациях дело обстояло схожим образом.

Значительную часть контрактов «Хелп» получала от УНХЦРа на проекты по возвращению беженцев. Работу-то деминеры Гражданской обороны делали хорошо, только беженцы, возвращаясь в свои очищенные даже от несуществующих мин села, в восстановленные на международные дотации дома, не понимали, что в силу площадного разминирования фирмы очищали только заранее обозначенные, и, естественно, оплаченные дворы и дороги, а поля и леса никто чистить и не собирался.

ФОТО 34. Работа автора в составе добойской группы Гражданской обороны Республики Сербской под Босанским Бродом по очистке села для возвращения беженцев. Фото автора



С началом весенних полевых работ начинался сезон подрывов. Дабы обеспечить место полиции и вытащить мертвых (раненых, как правило, местные жители вытаскивали своими силами), вызывались группы разминирования Гражданской обороны, так как другие фирмы с этим связываться не хотели из-за большой возни и отсутствия выгоды. Так как я в 1999 году перешел в Гражданскую оборону, то мне пришлось с десяток раз выезжать на такие случаи, в которых, помимо беженцев-возвращенцев, погибали охотники, рыбаки и чабаны. Последние свои отары вообще пасли часто на минных полях.

В районе Сараева под селом Хреша я и другой «рус» Борис, также, как и я, работавший в Гражданской обороне, узнавали о минах в разговорах с местными чабанами и различными ветеранами этих бывших боевых позиций больше, чем от инспекторов МАКа и многочисленных проверяющих из нашей фирмы. В результате мы, обойдя все местные позиции вдоль на пару километров, а в глубину несколько сот метров, смогли собрать около сотни мин и найти несколько сотен неразорвавшихся боеприпасов. А на участке, заданном нам для работы, ничего, кроме одного тромблона, наша группа не нашла, порубив совершенно напрасно елки.

Фото 35. Сербский деминер Весо сараевской группы Гражданской обороны Республики Сербской у подготовленной к уничтожению винтовочной гранаты. Фото автора



В принципе, сам наш участок площадью в 10–12 тысяч кв. м, мы могли бы очистить за неделю. Треть участка, на котором находилась линия электропередач, была в тылу сербских траншей, и мин там быть не могло, а на другой трети постоянно паслись овцы, и если там были бы мины, то давно бы взорвались от овец. Вообще, большую часть снятых мной мин я находил все больше вне пределов участков, которые чистила наша группа, хотя обнаруженные мной мины шли, в общем-то, в дело повышения

показателей нашей группы. Больше всего мин в одном месте я нашел у ограды сербской военной базы в Пале (в селении Яхоринский Поток). Эта база находилась в глубоком тылу, и никто во время войны на нее нападать не собирался. Наше задание к тому времени было уже закончено, и опять мы ничего, кроме десятка детонаторов и взрывателей из разбомбленного авиацией НАТО склада, не нашли, но деревьев порубили немало. Однако местный офицер, впоследствии сотрудник МАКа, установил здесь сотни противопехотных нажимных мин ПМА-2 (в три ряда, с расстоянием между ними в шуп) ограждать их не стал, а предупреждающие таблички повесил на ограду расположения части. Так как сами мины были установлены перед оградой, то, чтобы разобрать надпись на такой красной табличке, требовалось сначала прогуляться по «паштетам» (нажимным минам).

*ФОТО 36. Автор у найденной противопехотной мины ПМА-2.
Фото автора*



табличке, обнаружить, что стоим мы в минном поле, хотя шли по протоптанной тропинке. Это мы с Борисом установили, занявшись откапыванием этих мин.

Это и сделал наш тогдашний старший группы (из Гражданской обороны) Марко, взяв с собой Бориса, который, однако, не стал проявлять излишнего любопытства к надписям. Правда, подрыва не произошло, так как химический взрыватель ПМА-2, а часто и сам заряд, приходили в негодность от сырости и времени. Борис сначала не понял ничего, и, возвратившись с Марко, позвал меня посмотреть на табличку. Было несколько неприятно в первый момент и мне, и Борису, который привел меня сюда, к

На этой тропинке, протоптанной местными лесорубами, мы нашли потом немало «паштетов» со сломанными нажимными звездочками и проткнутыми капсулями-воспламенителями. Так мы копались три дня, причем в последний день к нам присоединился еще один наш коллега — Янез. Впрочем, во всем есть хорошие стороны, и нам удалось сплавить около сотни выкопанных нами мин менеджеру российской группы «Альфа-Б» по три марки за штуку (для обучения собак поиску мин).

Основным средством гуманитарного разминирования были миноискатели, ибо, зная о месте расположения мины, нетрудно ее обезвредить или уничтожить. В общем-то, наиболее безопасным методом работы является уничтожение мин на месте обнаружения, но, где бы я в Боснии и Герцеговине ни работал, везде мины снимались вручную и потом, собранные в ямах, уничтожались.

ФОТО37. Автор у подготовленных к уничтожению мин.

Фото автора



Этим отличались не только местные деминеры, но и южноафриканские, познакомившиеся со многими из югославских мин у себя дома в Африке. В принципе, незнакомые мины уничтожить

надо на месте, но многие местные отличались бесшабашным, а то и безалаберным духом, тем более что эти же мины они же устанавливали во время войны десятками и сотнями, потеряли к ним должное уважение. Мне самому приходилось испытывать такие чувства, и иногда тут случались всякие вещи вроде вытаскивания мины за натяжную проволоку (чека, правда, тогда чересчур заржавела) или падения мины без чеки на асфальт (видимо, тут и ударная игла заржавела). Ничего хорошего в этом нет, но стоит помнить, что от деминеров, особенно коммерческих компаний, требовали только хорошую результативность.

К тому времени в ходе разминирования обнаружилось немало сложностей, так как совершенствование метода поиска мин за счет повышения чувствительности миноискателей к металлу быстро зашло в тупик. Конечно, в идеальных условиях той же песчаной пустыни Кувейта или в земле, не засоренной мелкими металлическими осколками и прочими предметами, подобный метод был бы перспективен. Однако, в бывшей Югославии большинство минных полей были в той или иной мере засорены осколками (что естественно, ведь минные поля устанавливались перед боевыми позициями и среди различного хлама, в том числе среди сожженных и разрушенных домов, что опять-таки естественно для фронта) или, наконец, рудой различных металлов, широко распространенной в этой стране, где горы занимали большую часть территории.

В речных же долинах возникала другая проблема — занос мин песком, и мины уже на глубине 10 см найти даже самыми наилучшими детекторами было нередко почти невозможно. Увеличение чувствительности вызывало реагирование на наименьшие частицы металла, что особенно заметно проявлялось после дождя или по росе.

Касааясь миноискателей, следует заметить, что в подходе к их разработке существует определенная системная ошибка, заключающаяся в требовании обнаружения мин на глубине 5–10 см. Между тем при работе в густых зарослях приходилось сначала с большими трудностями и риском, используя садовые ножницы и кусачки, удалять растительность и лишь затем можно было в эти заросли всунуть миноискатель, чтобы попытаться им обнаружить наличие мины типа ПРОМ или ПМР.

ФОТО 38. Автор с другим деминером-«русом» Борисом Пичугиным в составе сараевской группы Гражданской обороны Республики Сербской в ходе разминирования в районе Златиште под Сараево. Фото автора



ФОТО 39. Работа автора с ножницами в минном поле под Сребреницей сараевской группы Гражданской обороны Республики Сербской. Фото Сергея Шошкова



Конечно, это помогало довольно сильно, но все равно расстояние, с которого можно было обнаружить даже такую мину, невелико — не более полуметра и оставалась опасность того, что деминер ножницами заденет натяжную проволоку. Это являлось причиной некоторых несчастных случаев, и в одном из них погиб деминер хорватской государственной компании «Мунгос» («Mungos»). Работая в колочках Герцеговины, этот деминер задел ножницами мину ПРОМ.

МАК, естественно, в своей «Поуке» (наставлении, распространяемом по всем компаниям) обвинил во всем деминера, не ошупавшего землю рукой. Но не было ни одного деминера (а об инспекторах МАКа не стоит и вспоминать), который ошупывал бы руками всю поверхность, за исключением случаев, когда он уже был твердо убежден, что она «где-то тут», для чего сначала было необходимо выявить наличие минного ряда, а МАК требовал равномерной очистки, вне зависимости от анализа обстановки деминерами. Это было тяжело из-за неизбежных травм рук деминеров (порезы травой, кустарником, ушибы о пни и камни) не только в Боснии, но и на каменистой земле Герцеговины. Из всего этого можно сделать вывод, что ферромагнитный принцип работы миноискателей был хотя и достаточно надежен в самой работе (бесспорно, им можно было находить без ошибок), но очень ограничен в возможностях. К тому же многие югославские как противопехотные (ПМА-1, ПМА-2, ПМА-3), так и противотанковые мины (ТМА-1, ТМА-2, ТМА-3, ТМА-4, ТМА-5, ТМА-5А), кроме взрывателей, иных металлических деталей не имеют, причем ПМА-1, ПМА-2, ПМА-3, ТМА-3, ТМА-4 имеют химические взрыватели, в которых лишь детонаторы содержат металл.

Схожие технические решения применяются в конструкции многих иностранных мин, и поэтому особой перспективы способности обнаружения мин по наличию в них металла не имеют.

Если противотанковые мины еще можно было обнаружить, то поиск мин ПМА-2, а тем более ПМА-3, оказывался в таких условиях наносов часто невозможным, даже когда вся трава была скошена косами на высоту 5 см (иногда в нарушение всех инструкций ее предварительно скашивали, и один мой бывший коллега из «Ронко», ра-

ботая таким же образом в «Унипак», зацепил мину «паштета» и был слегка оглушен и оцарапан взрывом). Миноискатель же МД-8, особенно с большим сроком выработки, не мог иногда обнаружить ПМА-2 и на глубине 5 см, когда сигнал от нее глушился сигналами, которые давала загрязненная металлами или рудой земля.

ФОТО 40. Противотанковая мина ТМА-4 производства СФРЮ



ФОТО 41. Проверка автором чувствительности миноискателя МД-8 британского производства. Фото автора



Также надо учитывать, что и 5-сантиметровой чувствительности миноискателя было недостаточно. Детонатор химического взрывателя УПМАХ-2, бывший единственной металлической деталью мины ПМА-2, как раз и находился на приблизительно таком же расстоянии от верха нажимной звездочки. Если еще учесть, что при густом слое опавшей годами листвы, а также напитанном водой мягком грунте этот детонатор оказывался на большей глубине, нежели эти 5 см.

Несколько лучше работал миноискатель «Шибел» («Schiebel AN-19/2») австрийского производства, хотя он был несколько неудобнее, чем МД-8, в силу наличия коробки с батареями, которую приходилось завязывать вокруг ручки.

ФОТО 42. Работа с миноискателем Шибел (Schiebel AN-19/2).
Фото Дениса Трушина



Немецкий миноискатель «Vallon ML 1620» обладал высокой чувствительностью, плюс с ним легче было работать на грунте с повышенным содержанием минералов, так как он имел соответствующий режим работы, как и отдельные режимы работы по поиску мин с высоким и с низким содержанием металла (чувствительность могла регулироваться в обоих режимах), а также режим работы в районе сетей высокого напряжения. Однако недостатком для деминеров было то, что им было тяжелее определить точный источник, сигнал, если этот сигнал подавал небольшой металлический предмет и если требовалось удалять весь металл из грунта. Несомненно, лучшим был миноискатель

«ЕВЕХ-420 РВ» и его модификация «ЕВЕХ-420 РВ» германской компании «Ebinger Prüf- und Ortungstechnik GmbH», потому и называвшийся «Эбинджер». Легкий и удобный в обращении, он мог с точностью в пару сантиметров определить источник сигнала.

Однако ПМА-3 даже металлодетектор «Эбинджер» находил лишь в чистом грунте на небольшой глубине. Взрыватель УПМАХ-3 находился в середине мины ПМА-3, а вставлялся в мину снизу на расстоянии 2–3 см от ее верха.

ФОТО 43. *Отверстие для установки взрывателя УПМАХ-3 в мине ПМА-3. Фото автора*



Нажимная поверхность у ПМА-3 была больше, чем у ПМА-2, и при этом она была одинаково боеспособна и при слабом нажатии с любого направления с верхней сферы. Вдобавок ПМА-3 была весьма опасна при работе с щупом, так как, чем больше делался угол наклона щупа, тем больше становилась сила давления на нажимную часть ПМА-3 (ПМА-2 была в этом случае менее опасной, ибо нажатие на ее корпус было безопасным, а звездочка была менее восприимчивой к давлению), а чем меньше угол, тем больше приходится деминеру прилагать усилий к щупу, что опять-таки было опасно в случае, если мина оказывалась на начальном участке движения щупа, когда к нему приложена максимальная сила.

ФОТО 44. Работа автора щупом в минном поле под Сребреницей.

Фото автора



Правда, в последнем случае все же чаще щуп попадал бы в боковую часть мины, что относительно безопасно. Однако, если мина стоит на пригорке наклонно, щуп все равно может попасть на верхнюю поверхность мины с достаточно большим усилием. Подобная ситуация вызвала в 2001 году в районе Яхорины два несчастных случая в компании «Унипак», причем один деминер пострадал очень серьезно, потеряв один глаз полностью, а второй глаз потерял зрение частично в результате взрыва мины перед его лицом во время работы щупом. Все же следующий несчастный случай привел лишь к легкому испугу деминера, уже носившего защитное стекло на шлеме. Сами эти шлемы были бесполезны (кстати, деминеры «Майнтек» имели такие стекла, крепившиеся на голове без шлема), ибо мины наносят увечья в нижней и средней части тела, а выпрыгивающие мины в силу большой мощности заряда и близости взрыва (все югославские мины имеют натяжные проволоки длиной 16 метров, хотя они могут и быть

короче при необходимости), за исключением разве что старых моделей вроде советских ОЗМ-3 (75 г ВВ), очень убойны, и от той же мины ПРОМ-1 никого бронезилет не защитил.

ФОТО 45. Автор в каске и в бронезилете перед противопехотной осколочной выпрыгивающей миной ПРОМ-1. Фото автора



Многие деминеры, устававшие от бесполезных пластиковых шлемов больше, чем от самой работы, не раз требовали себе такие защитные стекла (визеры), но им руководители отказывали, объясняя это дороговизной (не знаю, как они там насчитали цену в 300 марок за переправку уже существовавших визиров), и рабочей дисциплиной. Впрочем, инспекторы МАКа и мониторы прекрасно все это понимали и часто заранее предупреждали о своем приезде тимлидеров, чтобы деминеры успевали надеть каску.

Что касается применения специальной защитной обуви, то для разминирования больших площадей она была непригодна. Слишком много саперу приходилось ходить. Тем не менее в Афганистане подобная обувь после 2001 года все же использовалась. Там поляки имели специальную противоминную обувь, представляв-

шую собой пластины из легкого полумягкого материала с креплениями для ботинок. Эта обувь распределяет вес деминера на значительную площадь, что позволяет существенно снизить вероятность подрыва на mine нажимного действия. В случае же подрыва за счет того, что нога деминера находится на некотором удалении от мины, снижается вероятность и тяжесть ранения ноги.

ФОТО 46. *Защитная обувь сапера*



Впервые подобные самодельные устройства появились у английских саперов еще в период Второй мировой войны. В послевоенные годы в комплекте имущества английских саперов имелись подобные противоминные ботинки. Были такие ботинки и у французских саперов в Боснии в 1995 году. Последние отзывались о них положительно. Однако широкого распространения у деминеров такая обувь не получила.

Что касается машин разминирования, то первые несколько лет они почти не использовались, и около тысячи деминеров долгое время ковырялись вручную в Боснии и Герцеговине, а танки с инженерным оборудованием простаивали в парках, как якобы ненадежная техника. Лишь со временем несколько местных компаний создали на

местных заводах машины по разминированию. Постоянно говорилось и о грядущем завозе иностранных инженерных машин гуманитарного разминирования в Боснию и Герцеговину, якобы опять-таки работающих по каким-то особым принципам. На деле фирмы провели несколько испытаний таких машин, но решения об их закупке долго никто не принимал, разве что в Хорватии применялась словацкая машина разминирования, созданная также на базе танка Т-55, и очищавшая 60 тысяч кв. м со скоростью 200–400 кв. м в час (с тралом ударно-цепного типа) или 1890 кв. м (с ножевым тралом).

Новые машины гуманитарного разминирования, разработанные в 90-х годах в Европе, ничем особым от инженерных боевых машин и танков не отличались, разве что имели порой более громоздкие формы и в них больше внимания уделялось использованию длинных тяжелых бойковых цепей, молотивших землю перед собой. В остальном же все было одинаково, ибо машина она и есть машина, хоть ты назови ее гуманитарной, и, как правило, тут использовалась база танков хотя в Великобритании был даже разработан проект машины разминирования компании «De-Mining Systems UK Ltd», которая была предназначена не только для очистки от противопехотных мин и для обнаружения и обозначения противотанковых мин и невзорвавшихся боеприпасов, а также для обработки сельхозугодий.

ФОТО 47. Проект машины разминирования компании *De-Mining Systems UK Ltd*



В Боснии и Герцеговине первые машины были перевезены иностранными компаниями, как, например, компаниями «Гринфилд» («Greenfield») и «Хелп». Со временем и руководители местных компаний увидели несомненно больший эффект от работы таких машин и, как правило, по их заказам эти машины производились на предприятиях военной промышленности Боснии и Хорватии, показав себя не хуже иностранных образцов.

ФОТО 48. Немецкая машина разминирования Зеус в минном поле под Шамцем в Боснии и Герцеговине. Фото Джордже Новича



По сути, машины разминирования стали самым прибыльным компонентом гуманитарного разминирования, что со временем поняли владельцы и директора многих компаний, в первую очередь в Хорватии. Данные машины производились оборонной промышленностью, чья продукция все-таки была совершеннее гражданской, потому что готовится для действий в экстремальных условиях.

Все же позднее в Пале, на фабрике «ФАМОС» (до войны здесь производили моторы для танков), было произведено несколько таких машин. Также и благодаря компании «Хелп», гражданская оборона получила дополнительные средства из иных источников финансирования, включая договор о получении четырех машин

(две роботизированные) из Японии. Правда, международная помощь нередко оборачивалась джипами, компьютерами, пропагандистскими материалами, распространяемыми совместно с Красным Крестом и Полумесяцем по школам, видеоклипами и приборами GPS (навигационные приборы).

ФОТО 49. Датская машина разминирования Хидрема в работе в Косово



А вот закупить хотя бы один прибор МЕДДС (MEDDS), созданный в ЮАР для разведки минных полей путем взятия проб воздуха, люди как-то не додумались, и поэтому многие так называемые минные поля представляли собой территорию с парой уже неработоспособных мин на десяток тысяч квадратных метров, а то и вовсе без мин, ранее кем-то снятых, и даже территорий, мин никогда не видевших. Так, в 2013 году таким образом очистилась даже граница Хорватии и Венгрии, причем не только с хорватской, но и с венгерской стороны, на которой мин никогда не было.

ФОТО 50. Работа боснийских деминеров по разминированию границы Хорватии с Венгрией в августе 2013 года



ФОТО 51. Знак опасности мин на границе Хорватии и Венгрии с венгерской стороны. Фото автора



Вполне закономерны поэтому были случаи, когда искусственно создавалось задание по очистке железнодорожного полотна полосой шириной около десяти метров, тогда как мины оставались в паре метров от насыпи вне границы этой полосы, ибо кто же будет противопехотные мины устанавливать на шпалах.

Конечно, Босния и Герцеговина чудноватая страна, и мины в ней устанавливались тоже чудновато. Как-то раз под Добоем я, по просьбе эстонских миротворцев, снял в трех-четыре метра от дороги растяжку ПМР-2А, оказавшуюся лишь началом целого минного ряда, шедшего вдоль реки Босна и установленного сербами. Установка мин вдоль берега реки была вполне понятна, так как по ней проходила линия фронта, хотя мины можно было установить подальше от дороги, ибо сербы продолжали ею же пользоваться. Но и снимались мины тоже странно. Считалось для тех, кто руководил разминированием, вполне справедливым, что обычным деминерам, вытягивавшим вручную все это разминирование, надо только грозить всевозможными наказаниями за нарушения дисциплины, в том числе за отсутствие на голове шлема, хотя он был пластиковым, державшим защитное стекло, даже если речь шла об одних растяжках, при работе с которыми стекло лишь мешало. А под конец в верхах додумались ввести в Закон о разминировании (как же без закона?!) положение о штрафе в тысячу марок за подобный проступок.

В Боснии, как, впрочем, и во всей бывшей Югославии, правила воспринимались достаточно диалектически, и так требования ношения шлема соблюдались лишь при появлении инспекторов МАКа, рабочие полосы создавались лишь для самих инспекторов, так что они оставались иногда неизменными по несколько дней, а деминеры работали «площадным» способом. Получасовое рабочее время с пятиминутным перерывом не соблюдалось вообще, так как чем быстрее заканчивали работу, тем быстрее можно было уйти с участка. Правда, в гуманитарных организациях, где нормы, подобно коммерческим организациям, не было, деминеры носили шлемы и вели рабочие полосы, но делали они раз в пять-шесть меньше квадратных метров, нежели деминеры коммерческих организаций. Конечно, подобное усердие заслуживает уважения, однако в будущем следует все-таки порекомендовать несколько более гиб-

кое восприятие правил, созданных для разминирования, все-таки это не Святое писание. Тот же визир на шлеме — вещь просто вредная для деминера, ибо диоптрия на визире из пластикового стекла портила деминерам зрение при постоянном ношении.

Естественно, когда инспекторы МАКа отбывали с участка, деминеры снимали не только шлемы, но и бронежилеты, и, оставив одну рабочую линию, огороженную колышками и лентами для новой инспекции, начинали сечь вегетацию в оставшемся минном поле. Между тем цена по квадратному метру падала — в конечном итоге до доллара по квадрату. Подобная цена вызвала необходимость как-то примирить невозможное — утвержденные МАКом СОПы с их же нормами на ручное разминирование (надо же им чем-то заниматься) от 6 (с щупом) до где-то 50 (с щупом и миноискателем) или 100, работая после прохода машины с сотнями тысяч квадратных метров, «ударно» очищающихся в Боснии и Герцеговине и в соседней Хорватии с применением бензопил и тримеров.

*ФОТО 52. Работа автора с другим деминером- «русом» Николаем Петриковым по разминированию в районе Бырчко в 2008 году.
Фото Дениса Трушина*



В конечном счете выход был найден в виде собак, которые сами по себе работали хорошо, особенно при определении рядов мин, но полностью полагаться на них было, естественно, нельзя. Следует заметить, что использование собак более целесообразно при разведке минных полей, проверке маршрутов движения войск (в боевых условиях), проверке помещений (в ходе правоохранительных мероприятий) и при проверке уже очищенной территории на наличие пропущенных мин. При работе же на плотных минных полях собаки нередко ошибаются, так как запахи, исходящие одновременно из нескольких мест, путают собаку, она нервничает и допускает ошибки. Кроме того, работоспособность собаки сильно зависит от состояния погоды и отвлекающих факторов (посторонние шумы, возбуждающие запахи от мелких животных, а также от горюче-смазочных материалов и т. п.). Но, в общем, собаки в деле разминирования ценились, и здесь, помимо нескольких западных компаний, работала и российская компания «Альфа-Б», успешно тренировавшая собак для британской компании «ДСЛ» («DSL»).

Эта компания планировала открытие центра по подготовке собак под городком Требине в селе Церовац, где жила семья медсестры нашего тима Гражданской обороны РС «Требине-Б». В ее доме остановилось, по моему совету, пять «русов»-кинологов (Валера, Саша, Гена, Виктор и Женя, а позднее к ним присоединился Андрей — местный, оставшийся с военных дней «рус», окончивший курсы кинологов «Хелп»). Задумка с открытием центра подготовки собак была хорошая. Снега здесь не бывало, правовая база для такой работы была, а миновзрывных устройств, нужных для тренировок собак, было предостаточно. К тому же в паре десятков километров находилось побережье Хорватии и Черногории, на котором один квадратный метр стоил около тысячи долларов. Такой центр позволил бы «Альфа-Б» быть в центре происходящего в деле разминирования. Но когда «Альфа-Б» попробовала самостоятельно заняться разминированием, ее, естественно, быстро «зарубил» с ее собаками сербский МАК (тогда еще было два МАКа — Республики Сербской и Федерации), отправив на пробу ее собак с кинологами на участок, находящийся между проезжей дорогой и сараевским аэродромом, где они работать, естественно, не могли.

Впрочем, позднее здесь центр подготовки собак был создан, но уже канадской фирмой «СиАйДиСи» («CIDC»), ставшей их продавать или арендовать другим компаниям, причем инструкторами были местные же сербы (в том числе один мой товарищ из Сараево-Жика).

ФОТО 53. Подготовка мино розыскной собаки в центре подготовки канадской фирмы CIDC в Требинье. Фото Жарко Будинчича



В России же такой центр стали создавать лишь в 2008 году на базе воинской части в Дмитрове, где находился главный кинологический центр сначала советской, а затем российской армии. Стоит заметить, что в бывшей Югославии часто собак использовали просто для приписки на бумаге «очищенных квадратов» после того, как мины из уже известных рядов были сняты. Часто собаки были не нужны, ибо все решалось на партийном уровне и тут можно было очистить все что угодно, не выходя из кабинета, как, впрочем, все что угодно и не чистить, и не раз происходившие подрывы на очищенных полях это подтверждали.

Как-то раз под Тесличем подорвались два инспектора МАК, которые почему-то решили вытащить противотанковую мину ТММ-1

(это мы определили потом по найденным нами на месте взрыва в воронке кускам металла), оставшуюся в земле после окончания работ компании «Унипак». Возможно, инспекторы не хотели поднимать шума в канцеляриях, но подняли шум в горах: когда один из них вытаскивал эту мину, установленную в виде управляемого по проводам фугаса из одной траншеи, она взорвалась (видимо, был установлен в мину дополнительный взрыватель сбоку или снизу, так как ТММ-1 имеет два гнезда для дополнительных взрывателей), и этому парню оторвало голову, а второго повалило прямо на бруствере.

ФОТО 54. Противотанковая мина ТММ-1 производства СФРЮ.
Рисунок из справочника «Jane Guide Mines» Колина Кинга

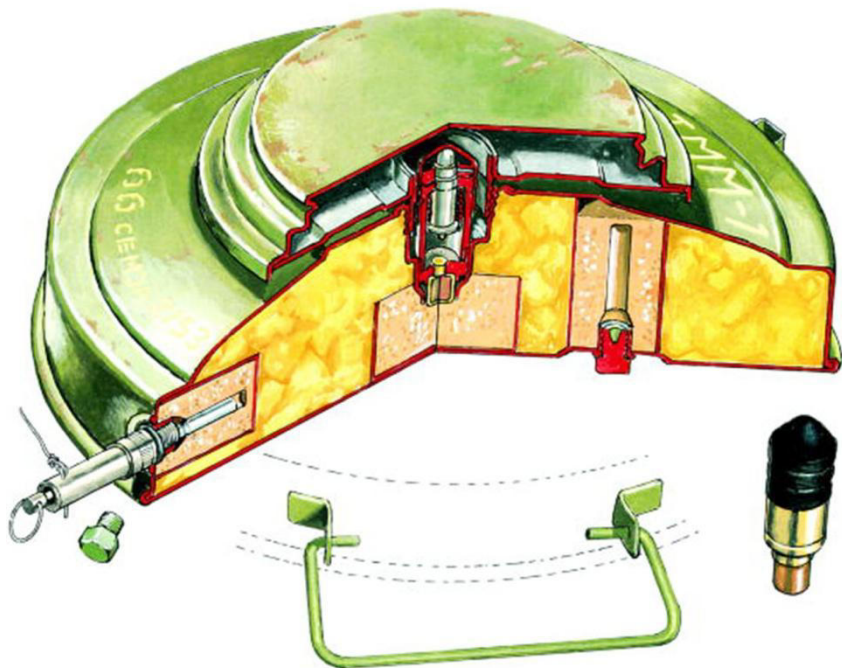

Так как фугас находился в полузаваленной траншее, то в итоге же хозяин фирмы заявил, что у него договор на очистку по глубине до 20 см, а мина была установлена глубже, и дело было замято.

Правда, так и осталось невыясненным, зачем инспектор МАКа, который в ходе войны был на этом участке фронта, поторопился вытаскивать мину, никого не оповестив. Снятый к тому времени с должности директор Гражданской обороны РС Вукович в интервью газете из Бая-Луки «Независне новине» обвинил нового директора Гражданской обороны РС в том, что якобы последний вместе с нашим тимлидером хотел шантажировать руководство компании «Унипак» этим фугасом, однако какое отношение ко всему этому имел наш тим, было непонятно, тем более что мы быстро очистили место инцидента и вынесли тела погибших инспекторов МАКа.

Вместе с тем любая работа с минами чревата несчастными случаями. Мины — это ведь не стрелковое оружие и взорваться могут в самый неожиданный момент, в том числе в руках у сапера. Один наш деминер Марко из «Ронко» рассказывал, как во время войны один сапер, передавая минное поле другому, показывая тому щупом, где мины, неожиданно потерял равновесие и ткнул щупом в противопехотную нажимную мину. Другой мой знакомый сапер, переустанавливая мины в своем минном поле, встал на собственный «паштет» и, потеряв ногу, несколько часов пролежал под обстрелом противника. Еще один мой знакомый, командир роты, обходя вместе со мной установленное минное поле с растяжками ПМР-2 с целью измерения компасом и шагами координат, чуть не стал жертвой лисицы, проשמгнувшей под проволокой растяжки, к счастью, поднятой на полметра. Немало саперов подрывалось в собственных минных полях, и все, кто работал с минами, принимал такой риск. Не понимали его как правило те, кто сам с боевыми минами никогда на практике не работал, ограничиваясь учебными образцами да минами на складах. В боевой обстановке это, я думаю, понятно, что далеко не всегда возможно соблюдать правила под неприятельским огнем либо под давлением приказа. Впрочем, некоторые вещи при работе с минами невозможно предотвратить, и тут дело не в каких-то нарушениях правил.

Однако и в деле гуманитарного разминирования, вследствие гонки за как можно большими площадями, деминерам не приходилось выбирать, и не раз происходили случаи, когда кто-то в тиме пропускал мину, занесенную листвой или землей, а то и начи-

нал забивать деревянный колышек в закопанную противотанковую мину, пропущенную кем-то в рабочей линии. К тому же спешка в работе (а тут под вопросом были контракты компаний и, следовательно, зарплата деминеров) приводила к тому, что на скученном пространстве нередко собиралось по десятку человек, и тут собственный добросовестный труд не давал гарантии собственной безопасности. Важную роль здесь играл боевой опыт саперов, так как что бы кто ни говорил, но разминирование в боевых условиях ответственнее и тяжелее, нежели в мирных, ибо если в ходе прорыва траншеи саперы допустят ошибки, то риск срыва боевой операции все-таки тяжелее риска срыва выполнения задания в контракте гуманитарного разминирования. В силу этого здравый смысл опытного деминера был куда важнее иных правил.

Ничего сложного в работе с минами нет, главное, чтобы сапер имел чувство ответственности, был хладнокровен, упорен, обладал хорошей реакцией, а порой у него бы работало и шестое чувство. В идеале неплохо было бы, если бы он в свободное от работы время стремился к знаниям, а не только, как многие мои коллеги, в походы по кабакам в поисках «приключений», сопровождавшихся алкогольными возлияниями, драками и любовными авантюрами. Поэтому руководству следовало заставлять деминеров изучать принципы работы и устройство мин, ибо когда придет время встретиться с ними, то для объяснений времени не было. В низком же общем профессиональном уровне иных местных деминеров было виновно их руководство, не заботившееся о том, чтобы хотя бы раз в полгода организовывать курсы повышения квалификации, столь распространенные и привычные в социалистической системе, но, видимо, не нужные в «демократическом» обществе.

По общепринятому мнению деминеров, самый надежный метод, применявшийся на практике в том же гуманитарном разминировании, заключался в проверке более легких участков миноискателями и собаками, при полном перекапывании ножами и мачете более тяжелых. Однако самое печальное, что формализм иных местных бюрократов привел к тому, что мачете и саперные лопатки (здесь они могли складываться под 90°, используясь как мотыги), «копачицы» (небольшие мотыжки) со временем были запрещены к использованию МАКом.

ФОТО 55. Работа с саперной лопаткой и миноискателем.

Фото Дениса Трушина



Впоследствии и ножи от АКМ руководство иных компаний также стало запрещать, зато совершенно бесполезная садовая лопатка, которую никто не использовал в работе, и абсолютно идиотское изобретение в виде стальной проволоки, которой деминер якобы должен был проверять наличие натяжных проволок (как-то разумнее это было делать обнаженной рукой, более чувствительной к тонкой проволоке), инспекторы МАКа требовали годами.

Перестраховка в плане запрета на прикосновение к минам деминеров достигала иногда абсурда, хотя сами мины со временем, подвергаясь коррозионным процессам, становились недееспособными, а пресловутые электронные мины-сюрпризы, о которых любили разглагольствовать кабинетные специалисты, имели срок годности, равный сроку годности элементов питания. На практике подавляющая часть мин устанавливалась без всяких сюрпризов, хотя все-таки следовало рукой проверять наличие дополнительных взрывателей. В Боснии и Герцеговине уничтожение практиковалось накладными зарядами, причем, как правило, использовали пластичную взрывчатку, нередко перед этим извлекаемую из най-

денных мин направленного действия МРУД. Подрывных машинок часто не хватало, и вместо них использовались батарейки из миноискателей, а то и аккумуляторы из машин. Раз я при этой процедуре чуть не подорвался, когда командир моей группы в Гражданской обороне РС, растянувший электрокабель, плохо его закрепил изоляцией на месте соединения с проводами ЭДК. Видимо, пока он дергал за кабель, один контакт отсоединился и, естественно, используя батарейки и аккумулятор, невозможно было определить, что контакт разомкнут. После нескольких неудачных попыток с использованием сначала батареек, а затем и аккумулятора от нашего «Лендровера», он решил спуститься к заряду, ну, и я добровольно пошел с ним. Спустившись вниз к заряду, мы увидели, что в месте соединения контакт висит на нескольких проволках, покачиваясь на ветру, хотя в проводах могло накопиться достаточно электричества для преодоления сопротивления одной ЭДК, если бы провод все-таки случайно замкнул соединение. Быстро возвратившись назад, мы рывком вытянули провод наверх.

Имей мы подрывную машинку, то ею легко было определить, что контакт между проводами разомкнут. Причиной тут был недостаток не средств, а качества, так как многие подрывные машинки, полученные деминерскими организациями в порядке гуманитарной помощи из Великобритании, часто ломались. Все это было несколько странно, тем более что в России имелось значительное число различных подрывных машинок, в том числе использовавшаяся в войсках ПМ-4, которую легко было закупить. Однако трата каждого евро должна была одабриваться подписью директора и приобретение технических средств в Российской Федерации на деньги Европейского сообщества, видимо, было «политически неграмотно». Впрочем, то же самое касалось и соседней Сербии, тогда еще находившейся под санкциями ЕС. Лишь после падения режима Милошевича, организации, занимавшиеся разминированием в Боснии и Герцеговине, стали закупать в Сербии средства для работы. Так, там стали закупаться подрывные машинки компании «Трио». Последняя тогда начала производство электронно-конденсаторной подрывной машинки ЭКА-350 (ЕКА-350), которая стала закупаться как компаниями по разминирова-

нию, так и армией Боснии и Герцеговины, для вооружения инженерных подразделений, отправлявшихся с 2006 года посменно в Ирак для задач по уничтожению боеприпасов.

Фото 56. Подрывная машинка ЭКА-350. Фото Игоря Юрича



Данная машинка могла одновременно привести в действие до 100 электродетонаторов (при расчетном сопротивлении электродетонатора 2 Ом), при последовательном соединении и при общем сопротивлении цепи до 220 Ом. В качестве первичного источника питания в ней использовалась щелочная батарея напряжением 9 вольт, а накопление энергии происходило в электролитическом конденсаторе в течение 10 секунд после последнего включения. На выходе обеспечивается напряжение 350–380 вольт при токе 1,2 ампера. Одна батарея обеспечивала до тысячи взрывов.

Машинка была снабжена светоиндикаторным устройством, позволяющим проверять исправность электродетонаторов и электроцепи. Сенсорная кнопка была создана в виде штекера, который устанавливается в контактное отверстие для проведения подрыва либо для проверки работоспособности машинки.

Однако основной техникой все-таки было знание работы с миноискателем, тем более что согласно правилам все места, где миноискатель подавал сигнал, должны были быть откопаны, а нередко требовалось и полное удаление металлических предметов, дававших сигнал из рабочей линии.

Я сам, хотя и практиковал самостоятельные «глубинные» выходы в минные поля с целью поиска мин, нередко за границами заданных нам участков, все-таки без миноискателя или хотя бы ножа в такие экспедиции предпочитал не отправляться. Впрочем, нередко куда большую роль играло знание языка. Местные, пусть и редкие, жители неплохо ориентировались в минной обстановке и вне зависимости от нации и религии показывали места, где стоят мины, а то и отдавали такие мины, если они ими были сняты до нас. Правда, известное число этих гражданских лиц, прежде всего охотников, рыбаков и чабанов погибло или оставалось без ног в минных полях. В общем-то, все это было весьма простой вещью, но, как и прочие столь же простые вещи с трудом доходили до многих руководителей разминирования. В этом я убедился тогда, когда в составе добойской группы гражданской обороны был послан под Рогатицу на очередное спасение жертв «минного инцидента», а точнее эвакуацию трупов.

В данном случае пострадали наши коллеги из сараевской группы (точнее, группы «Пале-Б») во время эвакуации тел двух рыбаков. Эти рыбаки, когда пошел дождь, спрятались в туннеле на шедшей рядом с рекой Прачей заброшенной автодороге с покрытием из щебня (когда-то бывшей австро-венгерской железной дорогой). Эта дорога, как и река, пересекала линию фронта под городом Горажде и, естественно, была минирована обеими сторонами конфликта. Пара туннелей тоже были заминированы. С мусульманской стороны многие мины установил серб, бывший майор ЮНА, оставшийся в мусульманской армии Боснии и Герцеговины, и при этом случайно убитый мусульманином же в Горажде в конце войны, тогда как на его минах, тогда же в конце войны, случайно погибло пару мусульманских беженцев из Жепы. Потом, по слухам, в этих же туннелях погиб какой-то мотоциклист, чье тело так и не нашли. Так что сапер, в силу особенности своей профессии, имеет способность убивать и после своей собственной смерти, что, в общем-то, весьма специфическая особенность. В тот раз эта способность опять показала себя, причем, когда рыбаки зашли в один туннель, и, как мы потом поняли, один из них сел недалеко от входа, на камень прямо среди «паштетов», закопанных в щебне.

ФОТО 57. Противопехотные мины ПМА-2 найденные в туннеле.

Фото автора



Второй пошел дальше, и, возможно, повернув назад, наступил на ПРОМ. Естественно, он погиб на месте, а первый, получивший свою порцию осколков, прополз к выходу немного и тоже умер. Тот, от которого сработала мина, упал еще на одну мину, точнее, закрыл ее своим телом.

Когда вызвали сараевскую группу, в которой тогда был Борис «рус», то никто не позаботился не то, чтобы довести их до места происшествия, но даже не связался с мусульманской группой из Гражданской обороны из Горажде, которые знали местонахождение туннеля и даже дошли до него, но были приказом сверху возвращены назад. Сараевская группа, проплутав по мелководной реке Праче, наконец нашла туннель, и Борис при помощи своего партнера Марко Каурина, светившего фонарем, проделал по центру туннеля проход шириной в метр до тел рыбаков. Слева они увидели одну мину ПРОМ, но находившийся при каждой группе супервизор (здесь это был Бырко) и командир группы Божо Влашки были против снятия этой мины, а два снятых слева из неочищенного пространства «паштета» были записаны, как якобы «найденные в линии». Это было не так, ибо мусульмане во время

войны должны были себе оставить проход, да и рыбаки как-то прошли в туннель. Поэтому с самого начала положение двух найденных ПМА-2 вызвало недоумение у Драгана Васича, моего добойского командира группы.

Первого рыбака ребята из сараевской группы вытащили на руках. Божо, бывший до этого деминером, Бырко с полицейским, заведовавшим работой с миновзрывными устройствами, Небойшой Фуртулой (второй полицейский остался недалеко от входа в туннель) и находившимся тут же представителем германской компании «Хелп» (контролировавшей гражданскую оборону от лица Евросообщества) шведом Бенгдтом Олфсоном (офицером инженерных войск шведской армии) согласились, что негуманно вытаскивать мертвого человека веревкой за ногу.

Когда стали поднимать труп рыбака, то ПРОМ, которой был, вероятно, между рукой и телом погибшего рыбака, взорвался, убив Божу и Небойшу, перекладывавших тело на плащ-палатку, а заодно и Бенгдта, присевшего рядом со своим фотоаппаратом. Водитель Войо, стоявший чуть дальше, отделался тяжелым ранением, после которого остался инвалидом. Бырко же повезло, он в этот момент пошел к Борису и Марко, отдыхавшим у входа в туннель, чтобы привлечь их к выносу тел, от чего Борис отказался. После взрыва началась суматоха, и члены группы Борис, Марко, Бырко, Сержан, Давор, Дадо-Малац и Мики вместе с медсестрой Милянкой пронесли пару сотен метров раненого Войо по реке и затем джипом довели до больницы. Начался тут большой шум, и посыпались заявления в прессу о «паучьих сетях» ПРОМов в туннеле и о минах-сюрпризах.

Однако когда к середине дня мы прибыли в Рогатицу, то оказалось, что в туннель никто еще даже не заходил. Хотя выдвигались всевозможные планы, вплоть до вызова вертолетов, но смысла куда-то спешить не было, ибо в туннеле оставались лишь четверо мертвецов (первого рыбака ребята унесли из туннеля еще до взрыва). В это время прибыла еще одна группа из Баня-Луки, и только тогда уже вспомнили о нас. К туннелю мы двинулись джипами колонной за машиной с директором, согласно его приказу с дистанцией между нами в 50 метров по шоссейной проезжей до-

роге, вероятно, чтобы не попасть в засаду инспекторам МАКа.

Когда мы прибыли к заданной точке, откуда надо было двигаться уже по воде и где должны были остаться наши машины, то оказалось, что дальнейший путь нам предстоит проделать даже без резиновых сапог. Мы-то не знали, что идти придется по руслу реки, а начальство об этом подумать как-то не успело. В конце концов, взвалив на плечи мешки (на рюкзаки у нашей компании денег не хватало), по колено, а то и по пояс, в холодной воде мы отправились за Бырко — единственным человеком из сараевской группы, ожидавшим нас. Группа из Баня-Луки осталась в резерве, но доктора своего они нам выделили, так как нашу медсестру Даниэлу по речке гнать мы не хотели. Сначала мы вообще хотели вытащить мертвых веревкой, но, в конце концов, нам было приказано чистить весь туннель подряд.

Первоначально работали я и мой напарник Обрен, и пока один работал, другой держал фонарь. Потом в работу включились с правой стороны Чалэ, Йово, а потом и Бобо. Я с Обреном порядочно продвинулся вперед, сняв с десятков «паштетов» и один ПРОМ.

ФОТО 58. Автор вместе с другим деменером «Бобо» добойской группы Гражданской обороны Республики Сербской в туннеле под Рогатицей. Фото автора



Работать приходилось руками, так как в крупном щебне шуп, да и нож тоже, были бесполезны, а миноискатели на железных дорогах, даже бывших, использовать невозможно (хотя это нередко можно видеть на фотографиях). Рукавицы наши были не слишком высокого качества. Пальцы мы сильно исцарапали, но самое неприятное было то, что по всей щебенке было много крови, кусков мяса и мозгов. Наконец, мы дошли до тел, обошли их, и с помощью каната, протянутого далеко за выход из туннеля, протянули каждое тело на уже полностью очищенный нами участок туннеля. Потом погрузили их на носилки, а дальше Митар, Белий и Далибор сплавили их по реке на надувной лодке. Никто из «шефов» не обременял нас своим присутствием, и работали мы без шлемов и бронежилетов. Единственные, кто появились здесь, были главный менеджер «Хелп» в Боснии и Герцеговине англичанин Питер Сатскифф и хозяин «Хелп» немец Франц Ниерветберг. Они не побрезговали без резиновых сапог (к этому моменту сапог так никто и не доставил) прийти по воде и посмотреть нашу работу.

Все остальное было уже мелочью, разве что я, пройдя до входа во второй туннель, в паре десятков метров от туннеля, где мы работали, нашел там мину ПМА-2. Захватив ее с собой, я увеличил число найденных нами мин где-то до 20 штук, так как Чалэ, Йово и Бобо тоже нашли у правой стенки туннеля мины, которые, как мы поняли, были установлены зигзагом в один ряд у каждой стенки. На этом наша миссия была закончена, и мы отправились назад с тем, что местная полиция, в соответствии с местной традицией, вместо благодарности обвинила нашу группу в том, что мы у мертвого полицейского украли пистолет. Шум тогда поднялся в газетах большой, а отец погибшего Небойши подал в суд на «Хелп», хотя по договору между «Хелп» и гражданской обороной, ответственной за проведение работ, ответственность несло руководство гражданской обороны и отвечало тем самым за все несчастные случаи.

В конечном итоге виноватым сделали Бырко, хотя человек сделал все, что мог, тогда как реальной властью не обладал. Впоследствии его еще и осудили на год тюрьмы, в которую он так и не попал, так как умер от инфаркта. Прибывшая инспекция МАК, на которую я был приглашен единственным деминером, ничего не

решила. Я вместе с нашим командиром группы Драганом, сопроводив ее, вместе с международными специалистами, еще немного очистил пространство до воронки, оставшейся на месте взрыва ПРОМа. Дабы людям служба медом не казалась, тем более что из-за них пришлось таскать на голове шлем, я вытащил из еще не очищенного пространства мину ПМА-2, показал ее проверяющим, отважно ждавшим у входа в туннель. Определенный психологический эффект был достигнут. Правда, мы с Драганом хоть и надели бронежилеты и шлемы, но работали рядом, так как кто-то должен был светить мне фонарем. Один из наших шефов сказал, что «нет таких денег, которыми можно было бы вас вознаградить», и действительно, ни денег, ни наград мы так и не получили. Когда же через два года в добойской группе, которую я уже тогда покинул, вспыхнуло возмущение в связи с тем, что нам, возвратившимся из отпусков, выплатили из положенных 500 марок отпускных всего 196 (вы же, мол, не работали во время отпуска), то самых активных зачинщиков — Миленко-Белого, Йово, Далибора и Бобана-Бобо директор без громких слов просто уволил с работы.

Так что разминирование опасно не только из-за мин, но и из-за коллег, особенно из канцелярий, и люди тут держатся за работу из жизненной необходимости, а не «по долгу службы миру» или «заботы о благе общества». Впрочем, страховка, кто бы что ни говорил, играла большую роль, и двести двадцать тысяч марок, выплачиваемых по смерти деминера в гражданской обороне (до двухсот восьмидесяти тысяч по полной инвалидности, причем была шкала расценок), была важным стимулом в работе, особенно по сравнению с иными коммерческими фирмами, где страховка едва достигала 60 тысяч, а деминеры, что снимали мины на основе личных договоров с какими-то частными предприятиями, и вовсе оказывались без страховки. Так, около той же Рогатицы я, уже в составе сараевской группы, оказался на месте еще одного инцидента, обеспечивая место для работы полиции. Тут подорвался на ПРО-Ме один местный серб, работавший в интересах какого-то лесхоза. Он остался без ноги и руки, причем всего в десятке метров от места, где во время войны в этом же ряду ПРОМов, подорвался ветеран Афганистана подполковник Сливный, сапер из украинско-

го миротворческого контингента, которому здесь была установлена мемориальная плита.

В деле ручного разминирования даже высокий профессионализм не является гарантией успеха, ибо слишком много факторов, влияющих на человека и его психику, которые не могут быть контролированы. На курсах, конечно, говорится, что, мол, если деминер себя плохо чувствует, то ему лучше не работать. На деле же деминер вынужден работать в условиях постоянного психологического давления со всех сторон, не имея никакой уверенности, что завтра его фирму не закроют или что его самого не уволят. Между тем подобная нестабильность отрицательно сказывалась на профессиональном уровне саперов, так как не давала возможности вести постоянное повышение квалификации на тех или иных курсах. Сапер ведь должен уметь работать со всеми видами боеприпасов, и вопрос мин нельзя выделять тут как одну отдельную проблему. Мины — это такие же боеприпасы, как и артиллерийские снаряды, ручные и винтовочные гранаты, авиабомбы, неуправляемые и управляемые ракеты, минометные мины и гранаты противотанковых гранатометов. В той же Боснии и Герцеговине в некоторых «минных полях» куда больше находилось подобных невзорвавшихся боеприпасов, чем мин, а то мин и вообще там не оказывалось. Такие поля можно было встретить не только в местах ожесточенных боев или там, где линии фронта долго не менялись, но и там, где склады боеприпасов (как правило, сербские) подвергались авиаударам (как правило, сил НАТО). Так, мне пришлось встречать боеприпасы, разбросанные по земле (а нередко и уже занесенные землей) в районах, разбомбленных НАТО сербских складов казармы «Яхоринский поток» (Пале) и полевых складов сербской артиллерии под селом Хреша.

Саперу в идеале необходимо знание всех без исключения боеприпасов. Ведь встречавшиеся в бывшей Югославии неразорвавшиеся суббоеприпасы британского производства Mk1 (бывшие на вооружении в BBC ЮНА) и американского производства BLU 97 (А/В и В/В) были подчас опаснее мин, ибо их пьезоэлектрический взрыватель годами способен вырабатывать ток для приведения в действие детонатора.

ФОТО 59. Автор у неразорвавшегося суббоеприпаса британского производства Mk1, обнаруженного в ходе работ проводившихся американско-боснийской компанией UXB Valcan в районе Рожая в Черногории. Фото Александра Мирчича



Похожую опасность представляют и артиллерийские боеприпасы с пьезоэлементами во взрывателях, как, например, гранаты (ракетные снаряды) югославского гранатомета М 79 «Оса» (90 мм, вес 3,5 кг) и М80 «Золя» (64 мм, вес 3,1 кг с контейнером), управляемые ракеты (ракетные снаряды) ПТРК «Малютка», кумулятивные снаряды калибров 125 мм (КОП М 88 со взрывателем УТ-Пе М87), 100 мм (М 69) и 122 мм (М 88 со взрывателем М 87).

Очевидно, что как в мирных, так и в боевых условиях, саперам придется иметь дело с разнообразными боеприпасами производства разных стран мира. Поэтому профессии сапера надо уделять больше внимания, нежели это делается ныне. В той же Боснии и Герцеговине, где были дислоцированы войсковые контингенты нескольких десятков стран мира, приходилось убеждаться в больших недостатках в постановке саперного дела в войсках всех

стран. Цифры обезвреженных контингентами IFOR/SFOR боеприпасов не дают реальной картины, хотя нельзя отрицать труда саперов этих контингентов, не раз рисковавших и порою несших потери. Ведь знания местных условий и местных боеприпасов им не хватало, а, кроме того, отрицательную роль играли частые смены личного состава, незнание ими местного языка (одно из основных условий успешной работы в инациональной среде), перемены мест дислокаций различных контингентов, отсутствие свободы инициативы, да и просто отсутствие у многих из них морального стимула в такой работе.

Потому одни (т.е., что побогаче) контингенты IFOR/SFOR просто нанимали местных саперов, и то в случаях крайней необходимости, а другие предпочитали вообще не браться за работу с боеприпасами а получать их от местных армий за умеренную плату. Правда, в силу «долга службы», всем контингентам приходилось участвовать в проводимых командованием IFOR/SFOR раз или пару раз в год операциях «Hurvest» («Жатва») по сбору и по изъятию оружия и боеприпасов в местной среде.

Но и в данном вопросе «сфоровцы» больше полагались на помощь, в особенности информацией, местного населения. Благодаря Похожую опасность представляют и такие артиллерийские боеприпасы с пьезоэлементами во взрывателях, как, например, гранаты (ракетные снаряды) югославского гранатомета М79 «Оса» (90 мм, вес 3,5 кг) и М80 «Золя» (64 мм, вес 3,1 кг с контейнером), управляемые ракеты (ракетные снаряды) ПТРК «Малютка», кумулятивные снаряды калибров 125 мм (КОП М88 со взрывателем УТ-Пе М87), 100 мм (М69) и 122 мм (М88 со взрывателем М87).

Очевидно, что как в мирных, так и в боевых условиях саперам придется иметь дело с разнообразными боеприпасами производства разных стран мира. Поэтому профессии сапера надо уделять больше внимания, нежели это делается ныне. В той же Боснии и Герцеговине, где были дислоцированы войсковые контингенты нескольких десятков стран мира, приходилось убеждаться в больших недостатках в постановке саперного дела в войсках всех стран. Цифры обезвреженных контингентами IFOR/SFOR боеприпасов не дают реальной картины, хотя нельзя отрицать труда саперов этих контингентов, не

раз рисковавших и порою несших потери. Ведь знания местных условий и местных боеприпасов им не хватало, а, кроме того, отрицательную роль играли частые смены личного состава, незнание ими местного языка (одно из основных условий успешной работы в международной среде), перемены мест дислокаций различных контингентов, отсутствие свободы инициативы, да и просто отсутствие у многих из них морального стимула в такой работе.

Потому одни (те, что побогаче) контингенты IFOR/SFOR просто нанимали местных саперов, и то в случаях крайней необходимости, а другие предпочитали вообще не браться за работу с боеприпасами, а получать их от местных армий за умеренную плату. Правда, по долгу службы всем контингентам приходилось участвовать в проводимых командованием IFOR/SFOR раз или пару раз в год операциях «Hurvest» («Жатва») по сбору и по изъятию оружия и боеприпасов в местной среде.

Но и в данном вопросе «сфоровцы» больше полагались на помощь, в особенности информацией, местного населения. Благодаря этой, отнюдь небескорыстной помощи, они и могли в сербских селах найти, к примеру, танк (Босанская Краина) или несколько тонн оружия, в том числе ПЗРК «Стрела-2» (на Озрене) или «случайно» обнаружить недалеко от мусульманской Тузлы сотню ручных и винтовочных гранат, кем-то «забытых» в придорожной канаве. Иногда это могло привести и к несчастным случаям, как, например, под Зворником, где ребенок лет 11–12 из числа мусульманских возвращенцев, собирая боеприпасы для американцев, подорвался в своем складе.

Впрочем, российский контингент IFOR/SFOR не слишком утруждал себя участием в операциях «Hurvest» и долго делил последние места, прежде всего со своими турецкими коллегами. В принципе, операции «Hurvest» не были столь уж благотворными для Боснии и Герцеговины, как это представлялось международным сообществом, ибо, пока Босния и Герцеговина разоружалась, соседние Косово и Метохия, и Санджак весьма активно вооружались усилиями местных экстремистских мусульманских и албанских организаций.

Но служба есть служба, и когда командующему американского сектора (штаб в Тузле), в состав которого входил российский контингент (штаб в Углевике), надоело отлынивание от работы своих

российских подчиненных, то последним не помогло испытанное средство: совместное с американцами застолье. Пришлось тогда российским саперам и военным наблюдателям под общим командованием замкомбрига Андрея Рогова (российский контингент, несмотря на многочисленные сокращения, доведших его численность до 350 человек, оставался по штату бригадой) по всем возможным каналам «вытаскивать» из местных властей и населения нужное количество оружия и боеприпасов.

Мы, местные «русы», оказали им посильную помощь и, как бы то ни было, наш скромный вклад помог российскому контингенту неожиданно для всех занять первое место во всем IFOR/SFOR, вызвав зависть всех коллег. Не касаясь деталей этой операции, в которой приходилось рисковать не только при сборе боеприпасов (иные из которых не имели при сдаче и предохранителей), но и при употреблении местных алкогольных напитков («устаканивая» дело), стоит заметить, что были очевидны в саперном деле все те недостатки, что были характерны для других контингентов.

ФОТО 60. Автор в базе в Углевике у боеприпасов собранных силами российского контингента SFOR в ходе операции ХАРВЕСТ («Hurvest»). Фото Влада Ч



ФОТО 61. Взрыватель М 61
гранаты ручного противотанкового
гранатомета М-57

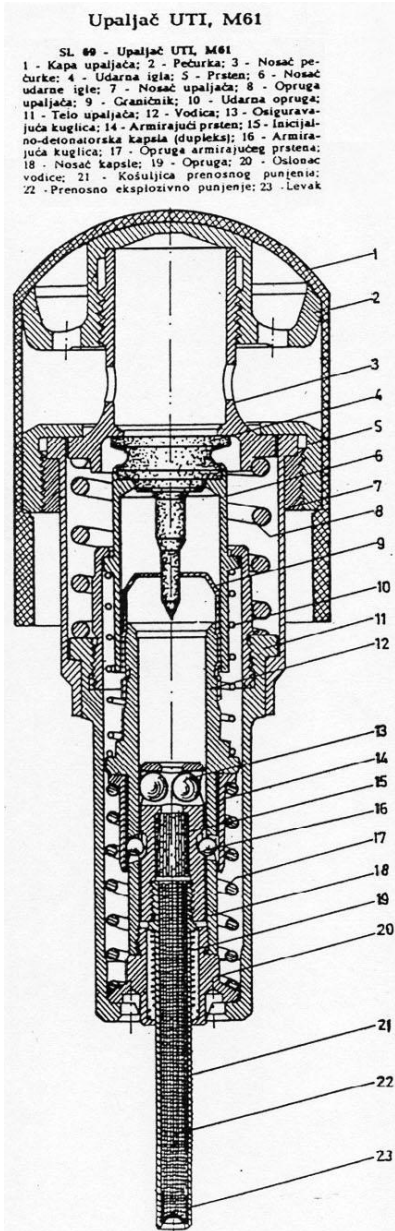

Можно лишь заметить, что одного саперного взвода явно не хватало, как и знаний личного состава в отношении местных боеприпасов и порядка их применения. В связи с этим, следует признать необходимость знания всем личным составом основных принципов работы боеприпасов, как, например, знания того, что современные артиллерийские снаряды взводятся при вылете из ствола под воздействием силы инерции, и следы прохода через ствол остаются на снаряде, а похожим образом взводятся и надкалиберные гранаты (ракетные снаряды) (вес 2,4 кг) югославского гранатомета М-57 (44 мм) и прочих гранатометов и минометов.

Незнание подобного принципа порождало иногда ненужные страхи, но куда более тяжелые последствия могло принести (и приносило) незнание принципа устройства и действия боеприпасов с сердечником из обедненного урана, применявшихся авиацией НАТО для ударов по сербам в Республике Сербской в 1995 году, прежде всего по районам Хаджичи-Сербское Сараево («Ремонтный завод»), Хан-Пиеска («Главный штаб» и казарма Войска Республики Серб-

ской, Добой). Впоследствии эти боеприпасы применялись и в Югославии в 1999 году, прежде всего, по районам Вранье, Буяновца и Прешево, а также по югославским войскам, действовавшим в Косово и Метохии, в первую очередь, по районам Джаковицы.

В Боснии и Герцеговине изучению последствий применения данных боеприпасов внимания долгое время не уделялось, что, исходя из вышеизложенного, понятно, но в Югославии были зафиксированы случаи заболеваний лиц, переживших удары с воздуха, причем командование НАТО и американских ВВС, естественно, не нашли времени сообщить югославской стороне, когда их авиация применяла боеприпасы с обедненным ураном. Международные органы власти в Косово и Метохии, действовавшие от имени ООН, вообще отвергли «существенную опасность» последствий применения данных боеприпасов.

ФОТО 62. Винтовочные
осколочные гранаты М 60.

Фото с сайта «MilitaryPhotos»

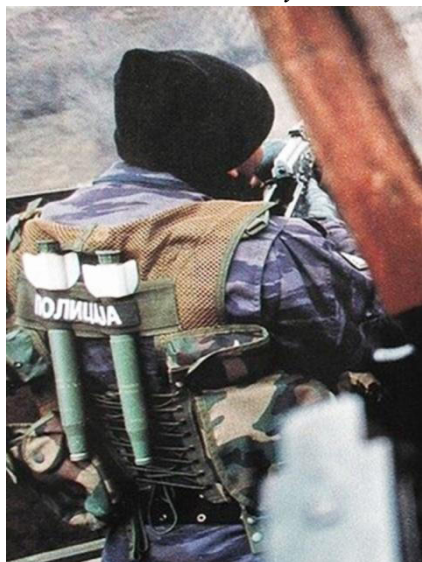

Впрочем, что писать об обедненном уране, когда малоизученными оставались даже ручные и винтовочные гранаты местного производства, тем более что и во время войны тяжело было найти в войсках «Наставление по боеприпасам», изданное еще бывшей ЮНА, и многие солдаты и офицеры не знали особенностей их конструкции. Как следствие подобного незнания, иные из них могли тромблонь (надкалиберные винтовочные гранаты) выстреливать без снятия предохранителя и откручивания защитной крышки, и в результате впо-

следствие эти тромблонь находили саперы. Между тем ничего сложного в конструкции тромблонь не было. Взводились они силой инерции в воздухе, и взрыватель был головной у осколочного

тромблону (вес 500 г, вес ВВ 60 г флегматизированного гексогена), причем М60 не имел предохранителя, а только защитную крышку, а М70П1 имел и предохранитель, и защитную крышку, и донный укумулятивный М60 (вес 600 г, вес ВВ 240 г флегматизированного гексогена), дымового М62 (вес 480 г, вес дымовой смеси 200 г) и осветительного М62 (вес 450 г, вес осветительной смеси 100 г). Учебный М68 (с корпусом из белого пластика) в предохранителе, естественно, не нуждался.

Несложно было разобраться и в отношении ручных гранат. В бывшей Югославии имелось два варианта оборонительной гранаты зеленого цвета металлического корпуса (изнутри нарезанный, толщиной 6 мм) весом от 490 до 580 г с зарядом тротила (100 г). Первая модификация М50 имела сваренный из двух половинок корпус, а вторая — М52 — имела цельный корпус.

Эти модификации имели взрыватели времен Первой мировой войны с ударным капсюлем, который надлежало ударить о твердый предмет и немедленно бросить гранату.

ФОТО 63. Ручная граната М 50 со взрывателем с ударным капсюлем

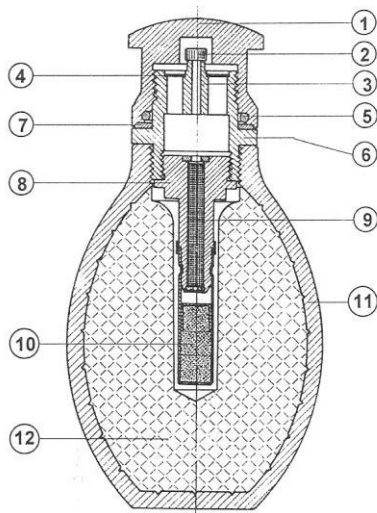

Слика 2.9. Ручна одбрамбена бомба М52, ремонтована

1. Капа; 2. Иницијална капсила; 3. Наковань; 4. Покривка; 5. Осигурач;
6. Тело упљача; 7. Заптивач; 8. Носач успорача; 9. Успорач;
10. Детонатор; 11. Кошуљица; 12. Експлозивно пуњење;

Такой же взрыватель (но с улучшенной воспламенительной смесью и с транспортным подковообразным предохранителем) был у модификаций М50Р и М52Р и у М50П1 и М52П1 (с пиротехническими элементами, объединенными в одной гильзе и, вероятно, она и использовалась главным образом в войне из всех этих модификаций), и довольно неприятно было во время войны бросать такую гранату, тем более в ходе боя.

Больше мне понравились модификации (естественно, во время войны я их еще не знал по обозначениям) М50П2 и М52П2 с вытяжным клином, фиксирующим подпружиненный ударник, хотя шипела она (из-за выхода газов наружу) еще похлеще первой, и иногда называлась в справочниках, как М69.

ФОТО 64. Ручная граната М 69 со взрывателем с с вытяжным клином

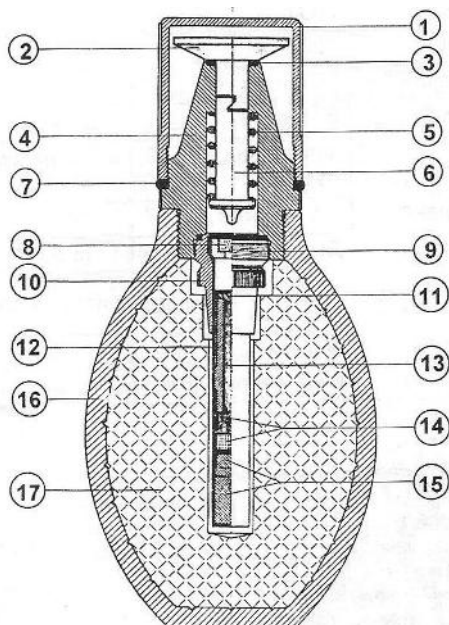

Слика 3.5. Ручна одбрамбена бомба М52П2 (М69)

1. Заштитна капа; 2. Потезач; 3. Заптивач; 4. Тело улаљача; 5. Ударна опруга; 6. Ударна игла; 7. Заптивач; 8. Иницијална каписла; 9. Носач иницијалне каписле; 10. Носач иницијалног ланца; 11. Припала; 12. Носач успорача; 13. Успорач; 14. Појачник пламена; 15. Детонатор; 16. Кошуљица; 17. Експлозивно пуњење;

ФОТО 65. Ручная граната М 50 ПЗ. Фото с сайта «MilitaryPhotos»



ФОТО 66. Ручная граната М 75



Модификации М50ПЗ и М52ПЗ имели уже привычный взрыватель с предохранительным кольцом и рычагом, в бывшей СФРЮ еще называемым типом «Бушон» (книга «Ручне бомбе» Раденко Дмитриевича).

Этот взрыватель имел наружный подпружиненный ударник, оттянутый в сторону и удерживаемый рычагом, и этот же взрыватель имела наступательная ручная граната М75 (пластиковый корпус черного цвета, в который были залиты три тысячи металлических шариков). Масса гранаты 350 г, вес заряда 35 г (пластит).

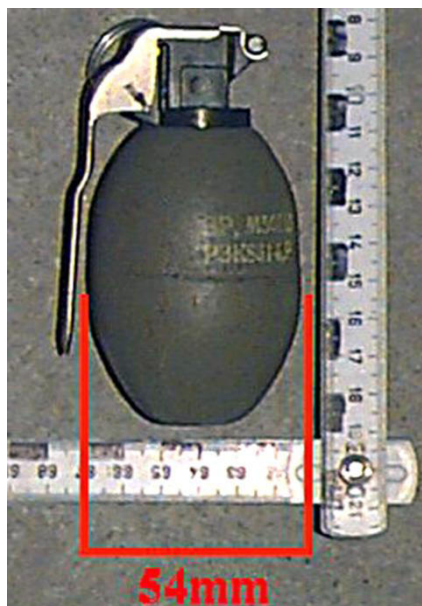
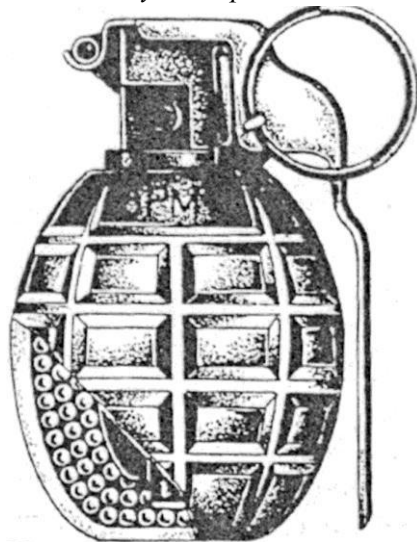
Также имелись химические (со слезоточивым газом CS) гранаты М79АФ1 (сферической формы) и М79АГ1 (цилиндрической формы). Что касается противотанковых гранат, то это были либо прямые копии гранат советской разработки (РПГ-6, РПГ-43), либо их модификации (М79 модификация РКГ-3).

Имевшиеся в производстве новые разработки освоены не были, но местное население и так запаслось в большом количестве ручными гранатами

для применения их, чтобы отмечать праздники, глушить рыбу или выяснить отношения.

Таким образом, не оставались без работы ни соответствующие отделы местных СУП (управлений полиции), ни местные больницы и морги. Полиции нередко приходилось разбираться с хозяевами, использовавшими гранаты и мины для охраны дач или квартир (это часто происходило во время войны, дабы предотвратить грабеж своего имущества), либо, как, например, в районе Озрена, для охраны «растяжками» кукурузного поля от диких свиней. Нередко применялись мины для подрывов конкурентов, но, в первую очередь, домов «возвращенцев» иной национальности. В последнем случае чаще в качестве мин использовались ручные гранаты. Под Братунцем мы раз получили однодневное задание по очистке места подрыва одного мусульманского «возвращенца» со смертельным исходом. В развалины его дома кто-то закопал в песок и битые кирпичи какое-то взрывное устройство, скорее всего ручную гранату М75 без чеки, так как воронка была малоприметная, а я, сколько ни переворачивал своим мачете землю, ни крупных осколков, ни каких бы то ни было остатков мины или взрывателя не обнаружил.

ФОТО 67. Автор под Братунцем на задании по очистке места подрыва мусульманского «возвращенца» со смертельным исходом. Фото автора



К тому же в соседних селах уже было найдено несколько ручных гранат, поставленных в качестве мин-ловушек, и произошла пара похожих подрывов, хотя местные сербы уверяли нас, что «возвращенцы» сами себя подрывают. Каждый раз на место подобных «закладок» приезжали «сфоровцы» и представители международных организаций, долженствующих обеспечивать возвращение беженцев всех национальностей.

Наш «земляк» из Питера (в бывшей Югославии «земляками» оказывались едва ли не все говорившие по-русски) Иван, российский член местного представительства ИРТФ из России (международная полицейская миссия), потом нам рассказал об одном таком случае. Прибывшие американские «сфоровцы» покрутились со своими зондами вокруг одной такой закладки, заключавшейся в ручной гранате без чеки, заложённой за кирпичи, а затем, заявив, что они тут ничего не могут сделать, уехали.

Одна англичанка, местный представитель УНХСР, попыталась, правда, нас привлечь, но сделала ошибочный ход, обратившись в канцелярию Гражданской обороны, где ее сразу спросили: кто за все это будет платить? Англичанка пошумела и уехала, а местные «возвращенцы» в дальнейшем сами разминировали свои дома, используя полученные в ходе боевых операций прошлой войны знания, тем более что, как они, так и их сербские соседи, уже изучили методы действий друг друга. В дальнейшем, правда, произошло всего несколько подобных случаев, видимо, местное представительство ИРТФ все же повлияло на местную сербскую полицию. Впрочем, Борису пришлось раз поработать в самом Братунце, где у одного его знакомого родственник прятал свои ручные гранаты в печке пустующей подсобки. Но как-то раз его бабе и деду оказалось холодно, и они решили разогреть печку. На удивление отделались они легкими ранениями. Борис потом втайне от руководства нашей канцелярии быстро собрал несколько обгоревших, но невзорвавшихся, несмотря на наличие взрывателей, гранат.

Интересно, что всякие хитроумные диверсионные средства нечасто использовались и во время войны, а не то, что после нее, хотя их было разработано в бывшей Югославии предостаточно. Бывшая Югославия производила их в большом количестве, всерьёз

ез готовясь к отражению агрессии с любого направления, но послужило это все в войне гражданской, однако далеко не так, как предполагалось. Падение уровня профессионализма в военном деле, видимо, типичное ныне в мире явление, и потому можно было встретить здесь иных российских специалистов, знающих «все и вся», но не умевших выкрутить взрыватель из ручной гранаты, а то и не знавших, как он называется (очевидно, не «эта штука»), а именно взрыватель).

Следует, правда, учитывать одно очень важное обстоятельство — то, что при нынешней чрезмерной бюрократизации военного дела в тех же бывших соцстранах, да и не только в них, как раз частная инициатива дает возможность проявить себя, а заодно и заработать людям с боевым прошлым и хорошим профессионализмом, чьи опыт и знания остаются часто невостребованными. Впрочем, международная миротворческая система давала не лучшие, а худшие примеры, и Босния и Герцеговина тут была весьма показательна, в том числе в отношении профессионализма. В данном случае привлечение частных компаний было необходимостью, так как они, по крайней мере, работали куда быстрее и эффективнее государственных структур под контролем тех или иных международных организаций. В силу этого в коммерческих фирмах деминеры были, в общем, куда более работоспособны и опытны, нежели в государственных, либо в гуманитарных организациях, и делали такие объемы работ, которые в регулярной армии любой страны были бы немыслимы. Таким образом, деминеры из Боснии и Герцеговины, как сербские, так и хорватские и мусульманские, работали из-за суровой жизненной необходимости и в условиях настоящего капитализма, и поэтому действительно выполняли высокие нормы по очистке тяжелых участков с высокими спусками и подъемами, покрытых зарослями и засоренных металлом, и помимо этого еще находили и обезвреживали мины, хотя не раз и не два тут происходили промахи того или иного деминера. Однако коммерческий характер такого разминирования приводил к тому, что в силу отсутствия социальной защиты происходила большая текучка кадров. Помимо этого, как в коммерческих, так и в гуманитарных и государственных организациях отсутствовал постоян-

ный учебный процес и поэтому профессиональный уровень многих деминеров оставался низким.

Как результат, иные деминеры не знали принципов работы местных мин, таких хотя бы, как, например, ПРОМ-1, которая, как они считали, может взорваться от снятия нагрузки (это неверно); ПМА-2, которую иные могли оставлять в неочищенном минном поле вдоль самой границы, сломав «звездочку», хотя и оставшейся части втулки при большом давлении было достаточно, чтобы сдвинуть капсюль-воспламенитель, приведя мину к взрыву. Немалую роль в спасении жизней местных деминеров сыграли и особенности конструкций взрывателей противопехотных нажимных мин югославского производства ПМА-1А, ПМА-2А, ПМА-3А (УПМАХ-1, УПМАХ-2 и УПМАХ-3 соответственно) и противотанковых нажимных мин ТМА-3 и ТМА-4 (УТМАХ-3 и УТМАХ-4 соответственно), имевших химическую воспламенительную смесь капсуля-воспламенителя, срабатывавшую при давлении на нее либо пластикового ударника (ПМА-2А, ТМА-3, ТМА-4), либо внутреннего ребра корпуса (ПМА-1А, ПМА-3А).

Не считая ПМА-1, эти мины были достаточно надежны в течение еще 5–6 лет после войны, но потом и они частенько начинали отказывать, и потому саперы начали терять ноги реже, несмотря на уход старых кадров и приход новых, нередко недостаточно подготовленных и работоспособных. Мина направленного действия МРУД, так как устанавливалась в основном в управляемом варианте, угрозы не представляла, но вот противотанковые противогусеничные мины ТММ-1, ТМА-1, ТМА-2, ТМА-3, ТМА-4, ТМА-5 и ТМА-5А несколько раз подорвали саперов, имевших неосторожность заехать в необозначенные минные поля на машинах. Опасной для саперов (деминеров) была и противотанковая нажимно-штыревая мина ТМРП-6, так как наличие штыря делало эту мину порою и противопехотной.

Между тем механические взрыватели были гораздо опаснее. Так, мой болгарский коллега Найденов Илиев, рассказал мне о своем эксперименте с учебной противопехотной нажимной миной советской разработки — ПМН, которую он оставил на полгода в земле. В результате наноса на крышку ветром земли, выпадения осадков,

листья и пыли крышка постепенно опустилась, воздействуя на шток, и ударник оказался удерживаемым лишь самым краем боевого выступа. Когда после этого Найден пытался поднять мину, она «сработала» практически мгновенно. В том же Ливане, где работали сербские саперы в составе греческой компании «ИМИ», были широко распространены противопехотные нажимные мины Mi AP DV59, имевшие не только химические взрыватели, но и пластиковые детонаторы.

ФОТО 68. *Французская противопехотная мина Mi AP DV 59.*

Фото Колина Кинга



Тем самым обнаружение этих мин миноискателем оказывалось невозможным, а прилагающийся к mine обруч из металла, предназначенный как раз для того, чтобы мину было возможно обнаружить, мог и не устанавливаться в том хаосе гражданской войны, что шла в Ливане.

На практике же самой смертоносной для деминеров из всех мин была выпрыгивающая осколочная противопехотная мина ПРОМ-1, оснащенная натяжными проволоками длиной 16 м. Югославские осколочные мины ПМР-2, оснащенные такими же проволоками, перестали представлять реальную опасность сапе-

рам сразу после войны, но вот ПРОМ-1, чей взрыватель имел и нажимное действие, оставались им постоянной угрозой. Стоит заметить, что нажатие на «звездочку» в верхней части взрывателя мины ПРОМ приводило в действие капсуль-воспламенитель, от которого начинал гореть пиротехнический замедлитель (1,5 секунды). Это давало жертве время сойти с глубоко закопанной мины, дабы последняя, вылетев под воздействием вышибного заряда, натянула проволоку и насадила детонатор на ударник. Шансов выжить после разрыва такой мины у сапера практически не было, если он наступал на нее, но и тут случались осечки.

Так, 7 октября 2007 года один сербский сапер тогдашней моей фирмы «Техноэлектро», Драгич Сретко, по прозвищу Бырчи, работал возле дороги в районе города Шамац (в Боснии). Так как тут было населенное место, то остановить зевак было невозможно. Один из них, какой-то дедок на велосипеде, стал убеждать Сретко, что мин здесь, мол, нет. Заговорив бедолагу, дедок уехал, а Сретко, через десяток минут наступил на мину ПРОМ-1. Вообще-то большая часть саперов на разминировании погибала от этих мин. При нажатии ноги человека на усики нажимного взрывателя или натяжения проволоки, мина практически всегда разрывалась, имея герметичный корпус. Разорвалась она и в этот раз, однако, так как Сретко — человек достаточно объемный, — сдвинув ногу, остался стоять над ней, она забилась ему в ляжку, порвав ему, конечно, мышцы, но не разорвавшись. Потом Сретко вынесли в санитарку, отвезли в больницу, где инспекция пыталась обвинить его в нарушениях правил безопасности, что подразумевало невыплату страховки (хотя, с другой стороны, если каждый подрыв сапера ошибка, так что же ему посмертно выговоры давать?). Но в итоге, после всех перипетий и лечения в больнице, страховая компания выплатила ему 3 тысячи евро.

Но такие случаи были редкостью. ПРОМ-1 была весьма смертоносной миной и не раз это демонстрировала. Так, 10 марта 2003 года в районе села Брвник под Шамцем, когда группа местных сербских беженцев-«возвращенцев» начала чистить поле вокруг домов, один из них — Джордже Коич — зацепил натяжную проволоку ПРОМ-1. От взрыва мины на месте погибли его родители

Милан и Гойа Коич, его дядя Йово Шкулетич, а сам Джордже, как и его бабушка Милева Шкулетич, умерли по дороге в больницу.

Насколько смертоносной была мина ПРОМ-1, можно заключить и на основании хроники подрывов за период с конца июня 2007 по середину марта 2008 года, когда за 9 месяцев погибломножество людей.

23 июня 2007 года в районе села Сеяны в общине Рогатица на mine ПРОМ-1 подорвался, со смертельным исходом, местный пастух, пасший скот в этом районе, хотя было известно, что район минирован, и хотя пастухи в своем большинстве знают о местах минных полей и нередко сами разоружают мины.

26 июня 2007 года в районах поселков Лукавац и Пелагичево произошло два новых подрыва. В обоих случаях — на выпрыгивающих заградительных минах осколочного действия ПРОМ-1 — погибло по одному гражданскому лицу, которые занимались заготовкой дров. Такие случаи чаще всего происходили с беженцами, которые возвращались в свои довоенные дома. Эти люди, в отличие от тех, кто здесь находился всю войну, не знали мест установки минных полей.

Гибли, естественно, и деминеры. Так, 18 декабря 2007 года в районе сербского города Любинье (Восточная Герцеговина) на участке работ «Банчичи — кладбище Околиште» в результате подрыва мины ПРОМ-1 погибло двое мусульманских саперов компании «IVSA» из хорватского города Орашье.

16 марта 2008 года в районе сербского города Добой (Центральная Босния), на участке Порин, погиб сербский сапер Горан Джурич из села Горня Пакленица. Подрыв произошел в ходе работ «тима» саперов «Добой-Б» гражданской обороны Республики Сербской. Подрыв произошел, когда сапер переступил поваленное дерево, за которым находилась мина ПРОМ-1. 17 марта 2008 года в районе Добоя (горный район Озрена), в ходе подрыва мины ПРОМ-1 на участке работ «Спречанско поле — Карановац», погибли бошнякские саперы Фахрудин Ходжич из Тузлы (Центральная Босния) и Адмир Реджич из поселка Мрамор под Тузлой, а сапер Энвер Даутович из города Брчко был тяжело ранен. Работы проводились германской деминерской организацией «Демира».

Подрыв произошел, когда из-за начавшегося дождя саперы стали торопиться возвратиться в машины, находившиеся на командном месте. Вероятно, кто-то из них зашел в неочищенное пространство, случайно переступив сигнальную ленту.

22 марта 2008 года в общине Ново Горажде, в районе села Машичи, погибло двое полицейских — серб Радослав Чарапич и мусульманин Сульо Куртич — и работник местной канцелярии Гражданской обороны Республики Сербской — серб Ранко Симич. Подрыв произошел, когда они по вызову местного «возвращенца» Незира Машича отправились посмотреть найденную последним мину ПРОМ-1 и при попытке обозначить место, где была мина ПРОМ-1, подорвались на ней.

Сами несчастные случаи являлись неотъемлемой частью разминирования и к сентябрю 2008 года, согласно данным МАКа Боснии и Герцеговины, только в Боснии и Герцеговине подорвался 91 деминер, из которых погибло 37.

Гибли саперы не только от мин. Так, например, 14 июня 2007 года в Сараеве, в районе поселка Вогоща, на территории фабрики «Unis», в ходе работ частной компании «УГ-ЗОМ» из Бихача, произошел подрыв. В результате один мусульманский сапер этой компании, Джемаль Абдинович из Бихача, погиб, а его напарник, тоже мусульманин, Самир Чаушевич из Бихача, был тяжело ранен. По данным МАКа Боснии и Герцеговины, произошел подрыв касетного осколочно-кумулятивного боеприпаса КБ-2.

В случае смерти деминера, его семья, согласно закону Боснии и Герцеговины о разминировании от 2002 года, получала страховку в 100 тысяч конвертабельных марок (50 тысяч евро), а в случае его инвалидности в 200 тысяч конвертабельных марок (100 тысяч евро), однако на практике нередко фирмы, в первую очередь местные, не страховали деминеров, а инспекторы МАК на это закрывали глаза, так что иной раз семьи оставались без страховки.

Парадоксально, но, несмотря на достаточно высокий риск, вопросы конструкции мин мало интересовали иных местных деминеров, даже когда их отправляли в Ливан, Ирак и Афганистан, а понятие семинара по обмену опытом и повышения квалификации в Боснии и Герцеговине отсутствовало, и мало кто об этом вооб-

ще думал. Так, один сербский командир группы гражданской обороны, и то до войны закончивший курсы младшего командного состава инженерных войск бывшей ЮНА, на моих глазах дал указание своему же сербскому деминеру (и, по сути, земляку) разбить кувалдой мину ПМР-2А с уже удаленным взрывателем, дабы не тратить взрывчатку на ее уничтожение, хотя даже испорченная взрывчатка не застрахована от взрыва в результате подобного грубого обращения (наименее чувствительный из всех существующих взрывчаток тротил может детонировать под падающим грузом весом 2 кг с высоты 90 см).

Люди ведь встречались непредсказуемые, и если кто-то из местных жителей притаскивал мину ПРОМ-1 без предохранителя, вытащив ее из своего гаража, то ее тут же уничтожать было нельзя, а надо было нести в минное поле, где бы ее можно было уже легально уничтожить. На подобные вопросы у иных деминеров всегда был готовый ответ, что, мол, у меня есть командир группы, и только он может разоружать и уничтожать мины, но такая точка зрения ничего общего с профессионализмом не имеет. Тем более что командир группы такой же деминер, в лучшем случае имеющий на один курс подготовки больше, а часто и вообще не имевший этих курсов. С другой стороны, дисциплина в работе нужна, в особенности в отношении новичков, и лишь опытные специалисты (но отнюдь не только командиры групп) имеют право на свободу инициативы в работе.

Глупость и самонадеянность людей неистребима, и если случайно взрываются космические корабли, то что говорить о минах, предназначенных именно для взрыва. Впрочем, многие деминеры годами работали, не зная конструкций мин, так как им надо было только найти мину, а снимал бы ее тимлидер. Многим местным деминерам повезло в силу специфики работ, когда «вычищались» тысячи квадратных метров «минных полей», в которых мин не только уже, но и вообще никогда не было.

В силу этого не то что гражданские специалисты, работавшие в организациях, занимавшихся разминированием, но и большинство военных, и даже некоторые деминеры, плохо зная мины в теории и не имея опыта обращения с ними, на практике испытывали к

ним иррациональный страх. К тому же к руководству процессами разминирования допускались нередко лица с отсутствием навыков работы с минами. В идеале же надо было сделать так, чтобы все без исключения люди, работающие в области разминирования, проходили бы курсы деминеров для того, чтобы иметь представление, с чем и как работает их компания.

В самой организации немалой проблемой было то, что командир не работал в качестве деминера. Удивительно было невнимание к хорошим работникам, которых у сербов было достаточно, и многие из них так и продолжили работать деминерами.

Также, кроме вышеперечисленного, подводило некоторых местных работников отсутствие привычки в местной среде читать книги в силу чрезмерных амбиций. В итоге наставления, подготовленные западными специалистами, стоявшими во главе дела разминирования в бывшей Югославии, стали здесь восприниматься как догма, и подобные догмы со временем местные кадры стали делать и из собственных заключений, нередко совершенно абсурдных, вроде обязательных требований носить каску, иметь в комплекте садовую лопатку (с которой в лучшем случае можно было играть в песочнице) и удалять весь металл из земли, как, например, железные прутья на футбольном поле с покрытием из щебенки, во дворе школы в Нише, под которыми якобы могли быть кассетные бомбы на глубине до полуметра.

При этом в бывшем СССР существовал достаточно опробованный рецепт по борьбе с минами и прочими боеприпасами, когда при местных районных и областных администрациях в составе управления Гражданской обороны создавались группы саперов. На основе моего собственного опыта работы в Гражданской обороне Республики Сербской могу заметить, что существование в каждой общине представителя управления гражданской обороны значительно облегчало нам работу.

Работа деминеров (саперов) по территориальному признаку способствовала куда лучшей разведке минных полей и невзорвавшихся боеприпасов и более быстрой реакции на вызовы в случае подрывов на минах местного населения. В ходе работы саперов мне также часто приходилось задумываться о том, как и каким об-

разом саперу лучше всего действовать в минном поле, в первую очередь в боевых условиях, если обстановка требовала бесшумно преодолеть установленное противником минное поле. Мой личный опыт, когда мне с парой своих коллег приходилось в нарушение всех правил двигаться по минным полям с помощью ножа и миноискателя, подтолкнул меня к делу написания небольшой инструкции по данному вопросу, чему дополнительным стимулом послужила моя служба в Косово в ходе короткой войны весной-летом 1999 года. В условиях боевых действий в Косово мне было интересно на практике проверить, как в условиях партизанской войны правильно решать вопросы как с установкой, так и с преодолением миновзрывных заграждений.

К сожалению, как и всегда, решение было найдено, когда все войны в бывшей Югославии были уже закончены и сербским военным подобные решения уже были не нужны, как, впрочем, и сам опыт гуманитарного разминирования в Боснии и Герцеговине.

Поэтому данные записки как раз и имеют цель в передаче русскому читателю подобного опыта из бывшей СФРЮ.

ФОТО 69. Знак минной опасности. Фото с сайта «MilitaryPhotos»

