

DL
3-3

ЗАПИСКИ

ПО ИСТОРИИ ВОЕННОГО ИСКУССТВА

ВЪ ЭПОХУ 30-ЛѢТНЕЙ ВОЙНЫ.

(Съ планами и чертежами).

Издание исправленное и дополненное

А. Пузыревскимъ.



Стран.

ГЛАВА I. Общій обзоръ состоянія военнаго дѣла въ Западной Европѣ въ первой половинѣ XVII ст.	2
ГЛАВА II. Дѣйствія Густава Адольфа на германскомъ театрѣ войны до Брейтенфельдскаго сраженія включительно	35
ГЛАВА III. Дальнѣйшій ходъ военныхъ дѣйствій до Люценскаго сраженія включительно	65
Заключеніе	89

С.-ПЕТЕРБУРГЪ.

Типографія штаба войскъ гвардіи и Петербургскаго военнаго округа.

1882.

Печатано по распоряженію Начальника Николаевской Академіи
Генеральнаго штаба.



B-39-29402

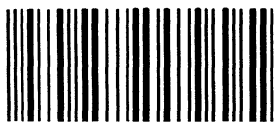

2007088328

Очеркъ исторіи военнаго искусства въ эпоху тридцатилѣтней войны.

Глава I.

Общій обзоръ состоянія военнаго дѣла въ Западной Европѣ въ первой половинѣ XVII столѣтія.

Тридцатилѣтняя война отмѣчаетъ собою эпоху, съ которою современное военное искусство находится въ неразрывной преемственной связи.

Основные вопросы комплектованія, организаціи, содержанія, вооруженія и употребленія войскъ на войнѣ, были выдвинуты этою войною и если не все изъ нихъ, то многіе разрѣшены въ основаніи согласно тѣмъ принципамъ, истинность которыхъ не подлежатъ сомнѣнію и въ наше время. Достаточно будетъ напомнить, что необходимость *правильнаго содержанія постоянныхъ армій* была съ очевидною убѣдительною показано именно этою войною, гдѣ вначалѣ побѣдительницею явилась національная, постоянная, правильно комплектуемая и содержимая шведская армія Густава Адольфа. Съ этой-же эпохи войны перестаютъ быть разбойничьими набѣгами или совокупностью бессистемныхъ, безцѣльныхъ дѣйствій, а подчиняется строгимъ требованіямъ общаго плана и послѣдовательности операцій въ достиженіи разъ поставленной важной цѣли. Стратегія вступаетъ въ свои права: на берегахъ Одера и Рейна, въ дѣйствіяхъ великаго короля, воскресаетъ стратегическое искусство древнихъ полководцевъ, забытое или совершенно измелъчавшее во времена феодалной безурядицы и послѣдующаго переходнаго

періода. Правда послѣ смерти Густава Адольфа методическое веденіе войны исчезаетъ снова и враждующія арміи до самаго окончанія 30-лѣтней войны преслѣдуютъ совершенно частныя, второстепенныя цѣли, иногда даже предаются простымъ набѣгамъ, приличествующимъ какой либо бандѣ или партизанскому отряду, но тѣмъ не менѣе поразительные успѣхи Густава Адольфа запечатлѣлись съ достаточною силою въ умахъ современниковъ, а затѣмъ послужили образцомъ для полководцевъ и источникомъ для всесторонняго изученія дѣла въ новѣйшемъ его смыслѣ.

Не надо думать, что эпоха тридцатилѣтней войны представляетъ въ исторіи военного искусства ничто цѣльное, самостоятельное, вполне законченное въ самомъ себѣ.—напротивъ, она находится въ тѣснѣйшей связи съ предшествующею исторіей развитія военного дѣла. Можно сказать болѣе: эпоха эта даетъ мало новаго: она не богата изобрѣтеніями. Такимъ образомъ, на примѣръ, тактическое искусство шведовъ, боевыя формы ихъ строя, составляютъ лишь шагъ въ дальнѣйшемъ развитіи нидерландскаго боевого порядка и нидерландскаго способа веденія боя. Постепенное увеличеніе значенія кавалеріи относительно пѣхоты составляетъ въ смыслѣ послѣдовательнаго развитія военного искусства даже шагъ назадъ сравнительно съ предъидущимъ столѣтіемъ, тѣмъ не менѣе необыкновенные успѣхи Густава Адольфа, воспользовавшагося всѣми изобрѣтеніями, всѣми средствами веденія войны своего времени, дали этимъ усовершенствованіямъ право гражданства и содѣйствовали распространенію ихъ во всѣхъ европейскихъ арміяхъ въ послѣдующіе годы XVII столѣтія. Послѣ этого понятно, что для характеристики состоянія военного дѣла въ эпоху тридцатилѣтней войны, правильнѣе всего будетъ обратиться къ изученію преимущественно шведской арміи и того періода войны, въ которомъ главнымъ дѣятелемъ является Густавъ Адольфъ—одинъ изъ величайшихъ полководцевъ всѣхъ временъ.

Способъ набора войскъ. Значительная политическая раздробленность европейскихъ государствъ, какъ послѣдіе феодальныхъ временъ, недостаточная прочность верховной власти, скудость государственныхъ финансовъ—были причиною того, что военное устройство этихъ государствъ вообще въ продолженіи 30-лѣтней войны находилось почти въ томъ-же состояніи, какъ въ концѣ XVI и началѣ XVII ст. Постоянныхъ правильно-организованныхъ въ мирное время войскъ почти не было и только незначительное число ихъ образовало тѣлохранителей государей и часть гарнизо-

новъ въ крѣпостяхъ. Въ случаѣ войны войска набирались помощью неправильной конскрипціи или созванія народныхъ ополченій (оборонительная война), а главнымъ образомъ *вербовкою* людей всѣхъ націй и разныхъ званій, промышлявшихъ войною какъ-бы ремесломъ. По окончаніи войны войска эти распускались по домамъ. Но до начала XVII ст. такъ часто пользовались вербовкой, что были извлечены всѣ хорошіе элементы и остались только самыя дурныя. Наемнику 30-лѣтней войны не приходило даже въ голову спросить себя за какую *націю*, за какое *дѣло* онъ сражается. Какъ производилась вербовка и въ какихъ отношеніяхъ находились наемныя войска къ пользовавшейся ими верховной власти уже извѣстно изъ предъидущихъ отдѣловъ курса.

Въ *Италіи* военное дѣло долго находилось въ рукахъ кондотьеровъ. *Французы* никакъ въ то время не могли образовать хорошей національной чѣхоты. Попытка Франсуа I (1534 г.) устроить постоянную (милицію легионы), какъ извѣстно, не увѣнчалась успѣхомъ и потому армія пополнялась вербовкой въ чужихъ краяхъ. *Императорская* армія состояла также изъ наемщиковъ. Только почти одна *шведская* армія, время Густава Адольфа, вначалѣ рѣзко отличалась своей системой комплектованія, и Швеція представляла собою замѣчательный образецъ государства, большая часть войскъ котораго была народная, правильно содержимая и обучаемая, что и было одной изъ причинъ ея рѣшительнаго превосходства надъ противникомъ.

Съ самыхъ древнихъ временъ каждый свободный гражданинъ Швеціи былъ обязанъ воинскою повинностью. Въ случаѣ *наступательной* войны каждый уѣздъ и приморскій округъ обязывались сообразно численности своего населенія или числу крестьянскихъ дворовъ, выставлять извѣстное число вонновъ и сооружать извѣстное число военныхъ судовъ. Для *обороны* государства обязаны были браться за оружіе или всѣ жители мужскаго пола поголовно или же часть ихъ по *конскрипціи*. Въ послѣднемъ случаѣ брались прежде, всего люди свободные, не имѣвшіе постоянныхъ годовыхъ мѣстъ, какъ-то: поденщики, ремесленники и т. п. Остальные представлялись населеніемъ соотвѣтственно числу лицъ мужскаго пола или числу дворовъ. Короли были начальниками ополченій, которыя по окончаніи войны распускались по домамъ. Правильной организаціи ополченія не имѣли.

Наряду съ этимъ еще въ концѣ XIII ст. (1285 г.) изданъ былъ королевемъ Магнусомъ Ладулосомъ законъ объ учрежденіи постоян-

ной кавалеріи, на основаніи котораго нѣкоторые землевладѣльцы освобождались отъ денежныхъ повинностей взаменъ службы въ кавалеріи. Первоначально освобожденіе отъ податей связано было съ личною службою на конѣ, но съ теченіемъ времени такая служба постепенно перешла на наемниковъ, выставляемыхъ дворянами, а затѣмъ на владѣльцевъ податныхъ крестьянскихъ земель или, на конецъ, на безземельныхъ людей, которые, въ вознагражденіе за службу въ кавалеріи и для своего содержанія съ конемъ, съ полнымъ вооруженіемъ и снаряженіемъ, пользовались рентами съ особо-указанныхъ податныхъ земель. Всякій солдатъ по найму и содержанію имѣлъ дѣло непосредственно съ правительствомъ. Таково было состояніе вооруженныхъ силъ при вступленіи на престолъ Густава Вазы. Развитіе военнаго искусства и необходимость дать монархической власти болѣе прочную опору для поддержанія внутренняго порядка въ странѣ и для борьбы съ внѣшними врагами, заставили этого преобразователя Швеціи съ одной стороны принять мѣры для удержанія на службѣ разъ ностунившихъ въ ряды войскъ солдатъ изъ туземцевъ, а съ другой стороны прибѣгнуть къ вербовкѣ, къ чему представились и средства въ церковныхъ имѣніяхъ, перешедшихъ въ собственность государства. Вербованныя войска были размѣщены въ королевскихъ или казенныхъ имѣніяхъ, получая опредѣленное жалованье.

Система вербовки получила дальнѣйшее развитіе при преемникахъ Густава Вазы, причемъ вербовались преимущественно иностранцы для кавалеріи; но офицеры вербованныхъ войскъ были туземцы. Въ 1603 г. Карлъ Сöderманландскій удѣлялъ для содержанія солдатъ вербованной кавалеріи казенные надѣлы земли или ренты съ частныхъ владѣній. Списки этимъ землямъ служили основаніемъ при образованіи *поселенной кавалеріи*. При Густавѣ Адольфѣ назначены были земельные надѣлы для всѣхъ офицеровъ соразмѣрно чинамъ ихъ.

Одновременно съ вербованными войсками, въ случаѣ войны, по прежнему, собирались войска изъ мѣстнаго населенія по общеобязательной повинности. Для удержанія этихъ солдатъ въ войскахъ Карлъ X и Густавъ Адольфъ освобождали ихъ земли отъ повинностей, или удѣляли на содержаніе извѣстной части войскъ особые казенные земельные участки, опредѣленные ренты съ казенныхъ и частныхъ владѣній, или-же возлагали содержаніе ихъ на частныя имѣнія съ соотвѣтствующимъ уменьшеніемъ лежавшихъ на нихъ государственныхъ повинностей. Система эта повела къ

значительной путаницѣ, при передачѣ солдатами, во время войны, своихъ участковъ частнымъ лицамъ, которые потомъ удерживали и въ мирное время эти земли съ обязательствомъ нанимать и содержать отъ себя солдатъ; кромѣ того само правительство раздавало или продавало значительную часть этихъ земель дворянству. Такимъ образомъ въ случаѣ войны приходилось прибѣгать къ наборамъ и содержаніе войскъ ложилось тяжелымъ бременемъ на бѣдный классъ населенія. Съ цѣлью отдѣлаться отъ произвольныхъ наборовъ и повинностей, провинціи уже съ начала XVII ст. заключаютъ съ правительствомъ договоры, въ силу которыхъ обязываются разъ на всегда содержать опредѣленное число солдатъ. Эти-то письменные договоры и послужили впоследствии, при Карлѣ XI, переходомъ къ новой системѣ *поселенныхъ войскъ*.

По расчету Густава Адольфа числительная сила шведской арміи должна была, вмѣстѣ съ милиціей, дойти до 80 т. человекъ; но такъ какъ страна была мало населена, и кромѣ того значительно истощена постоянными войнами съ Даніей, Россіей и Польшей, то въ началѣ правленія Густава Адольфа указанная цифра на самомъ дѣлѣ была гораздо меньше. Числительность войскъ доходила до 15 т. ч., временами даже и меньше. Когда Густавъ принялъ участіе въ 30-лѣтней войнѣ, то онъ съ большимъ усиліемъ могъ собрать едва 30 т. шведскихъ войскъ. Тогда для выполненія своихъ обширныхъ замысловъ онъ вынужденъ былъ прибѣгнуть къ вербовкѣ наемниковъ въ Германіи, Англіи и Франціи.

Какъ упомянуто уже выше въ прочихъ западно-европейскихъ государствахъ постоянныхъ войскъ почти не существовало. Франція одна имѣла, въ 1610 году, до 14 т. человекъ постоянной арміи, которая къ началу 30-лѣтней войны возросла до 28 т., но система набора этой арміи была исключительно вербовочная. Германская имперія, а также большинство протестантскихъ и католическихъ князей довольствовались наемными войсками, вербуемыми лишь на время войны.

Тактическое устройство войскъ. Войны XVI ст., — италіанскія, религіозныя во Франціи, нидерландскія — много содѣйствовали усовершенствованію тактическаго устройства войскъ; послѣднее обязано своими успѣхами преимущественно принцамъ Оранскимъ (Вильгельму и Морицу), Спинолѣ, Коляни и французскому королю Генриху IV. Въ ихъ дѣйствіяхъ замѣчается стремленіе къ употребленію резерва въ боевыхъ построеніяхъ, къ уменьшенію размѣровъ строя, при удлинении его фронта и утоненіи глубины,

къ наилучшему сочетанію дѣйствій холоднаго и огнестрѣльнаго оружія. Но прочное основаніе всёмъ этимъ идеямъ положилъ Густавъ Адольфъ въ тактическомъ устройствѣ своей арміи, и его при- мѣръ послужилъ образцомъ для войскъ прочихъ государствъ.

Разсмотримъ предварительно каждый родъ оружія въ отдель- ности.

Пѣхота. Въ концѣ XVI ст. пѣхота состояла, какъ извѣстно, изъ *пикинеръ* и *мушкетеръ*; первые дѣйствовали исключительно холо- днымъ оружіемъ—*пикою*, длиною въ 16—18 ф. (иногда вмѣсто пика употреблялась аллебарда въ 11 ф. длины) и длиннымъ *на- лашемъ*. Кроме того пикинеры имѣли полное предохранительное вооруженіе: *шишакъ* на головѣ и *лата* на груди, спинѣ и ру- кахъ; мушкетеры же не носили предохранительнаго вооруженія и часто даже шишакъ замѣнялся войлочною шляпою. Оружіе ихъ со- стояло изъ *мушкета* съ подставкою или вилакою и *меча*. Густавъ Адольфъ ввелъ въ своей арміи *облегченные мушкеты* (первые по- явились еще до него въ Голландіи), отбѣнилъ *подставки* для муш- кетовъ при стрѣльбѣ, ввелъ *бумажные патроны*, носившіеся сзади въ кожаныхъ сумкахъ, вмѣсто прежде существовавшихъ неудоб- ныхъ перевязей (бандельеровъ) черезъ плечо; сверхъ того онъ со- кратилъ множество бесполезныхъ приѣмовъ при заряданіи, число которыхъ доходило почти до 100. У пикинеровъ онъ укоротилъ пики фута на два и увеличилъ въ строю число аллебардистовъ взамѣнъ пикинеръ. Вообще онъ стремился облегчить свою пѣхоту и придать ей больше подвижности.

Въ началѣ 30-лѣтней войны и долго въ послѣдствіи, нормальная величина *имперскаго пѣхотнаго полка* принималась въ 3000 чел., раздѣлявшихся на 10 ротъ по 300 чел. въ каждой. Въ дѣйстви- тельности такой численности роты не достигали даже при ихъ формрованіи, а во время походовъ онѣ такъ быстро таяли, что съ половины 30-лѣтней войны едва можно было достигнуть того, что- бы численность ротъ не опускалась ниже 150—120 чел. Нормальный составъ *шведскихъ полковъ* незадолго до нѣмецкой войны былъ въ 8 ротъ; для этой-же войны Густавъ Адольфъ приказалъ, въ 1629 г., усилить каждый полкъ 4 ротами. Это не всегда могло осуществиться на дѣлѣ. Роты шведскихъ національныхъ полковъ, а также полковъ на вербованныхъ по шведскому уставу были си- лою при Густавѣ въ 120 чел., а позже въ 150 чел. *Иностран- ные* полки шведскихъ войскъ имѣли часто другой составъ, напр. изъ 10 ротъ, по 150 чел. въ каждой.

Испанцы во время тридцатилетней войны имѣли пѣхотные полки силою въ 2000—2500 чел.

Французскія роты съ конца XVI ст. оставались постоянно малочисленными—въ 30—40 чел. Этому значительно содѣйствовали: постоянное добываніе мѣстъ молодыми дворянами при посредствѣ куртизанокъ и введеніе обычая продавать офицерскія мѣста. Обыкновенно французы соединяли по 20—30 ротъ въ одномъ полку, которые и при этомъ выходили все-таки слабыми, въ 600—1000 челов. Только немногіе изъ нихъ составляли исключеніе, въ томъ числѣ: французская гвардія, швейцарская гвардія и швейцарскія войска вообще; въ послѣднихъ двухъ роты достигали 200 человѣкъ.

Вездѣ полки обыкновенно назывались по имени ихъ полковниковъ, что естественно при существовавшей системѣ набора. Только во Франціи старые полки, образованные по идеѣ о легионѣ, назывались по провинціямъ (Наваррскій, Пикардскій и пр.), хотя они вовсе не пополнялись въ этихъ провинціяхъ. У шведовъ полки иногда назывались по цвѣту отличій на плащахъ (желтый, зеленый, снѣжный, бѣлый). Тѣ полки полковниками которыхъ были сами монархи носили названіе *гардейскіе*. Въ отдѣльныхъ полкахъ имѣлись лейбъ-гардейскія роты полковника и подполковника.

Кавалерія всѣхъ государствъ вообще состояла изъ *кирасиръ* и *драгунъ*; у нѣкоторыхъ были еще карабинеры или аркебузеры (Австрія, Испанія, Франція) и у Австріи сверхъ того *земскіе гусары* и *кроаты* *). Кирасиры и карабинеры носили полное предохранительное вооруженіе (послѣдніе болѣе легкое) и были вооружены: пиками, палашами, пистолетами; впоследствии же пики были замѣнены *карабинами*. Драгуны и кроаты не имѣли предохранительнаго вооруженія, а оружіе ихъ состояло изъ фитильнаго *мушкета* и *сабли*.

*) Известно что французскій король Карль VII, при учрежденіи нѣк. ординарскихъ ротъ, придавъ названіе *жандармовъ* только тѣмъ воякамъ изъ высшаго сословія, которые носили полные желѣзные латы, и възявъ при себѣ все роды наступательнаго оружія и определенное число конныхъ слугъ. Этому примѣру послѣдовали почти все европейскія государства. Въ срединѣ XVI ст. начали отдѣлять жандармовъ отъ принадлежавшихъ имъ легкихъ всадниковъ и формировать изъ нихъ отдѣльные полки и эскадроны. Тогда жандармы замѣнились *кирасирами*. Новое назначеніе—полицейское—жандармы въ первый разъ получили во Франціи по декрету національнаго конвента 16 янв. 1791 г.

Густавъ вообще старался облегчить вооруженіе своей конницы и отбѣнилъ нѣкоторыя части предохранительнаго вооруженія, чтобы сдѣлать ее болѣе подвижной. Примѣру его послѣдовали позже и другія государства; впрочемъ нужно прибавить, что шведская кавалерія была слабѣе и *хуже конницей другихъ* странъ.

Числительность императорскаго полка, 10-ротнаго состава, была опредѣлена въ 1000 человекъ, но иногда онъ едва доходилъ и до 300 чел. Самый штатный составъ измѣнялся весьма часто. Такъ напримѣръ сила конной роты въ 1627 г. опредѣлялась Валленштейномъ въ 110 чел., а въ 1632 г. полки состоятъ изъ 5—10 ротъ, по 100 чел. въ каждой. Къ 100 кирасирамъ обыкновенно придавали по 20 конныхъ стрѣлковъ. Во Франціи сила ротъ была въ 50 чел., въ Швеціи—66—72 коня, что при 8 роткахъ въ полку опредѣляетъ числительность послѣдняго въ 528—576 лошадей. Рота была единицей административной; боевой же единицей были *корнетъ*. Изъ нѣсколькихъ корнетовъ образовались *эскадроны*—тактическія единицы вышшаго порядка, соотвѣтствовавшія баталіонамъ въ пѣхотѣ. Въ императорскихъ войскахъ бригада кавалеріи изъ нѣсколькихъ эскадроновъ была вполне самостоятельной единицею.

Тяжелая императорская кавалерія строилась у Тилли въ 10 шеренгъ, а у Валленштейна въ 8; легкая у перваго въ 6, у втораго въ 5. Густавъ Адольфъ принялъ для своей конницы построение въ 4 шеренги и даже въ 3, такъ какъ четвертая служила резервомъ.

Дѣйствія кавалеріи въ бою въ войнахъ, предшествовавшихъ 30-лѣтней, ограничивались почти исключительно пальбой; атаки же холоднымъ оружіемъ являлись въ видѣ рѣдкихъ исключеній. Вслѣдствіе подобнаго образа дѣйствій, кавалерія вынуждена была строиться въ глубокихъ колоннахъ, въ нѣсколько шеренгъ (8—10); затѣмъ пошереножно производила наступленіе, открывала огонь и послѣ пальбы отъѣзжала за фронтъ для вторичнаго заряжанія и т. д. Такъ продолжала дѣйствовать императорская и германская кавалерія и въ 30-лѣтнюю войну. Но Густавъ Адольфъ иначе смотрѣлъ на роль кавалеріи въ бою. Онъ требовалъ отъ нея стремительныхъ атакъ холоднымъ оружіемъ, а для большаго удобства въ дѣйствіяхъ и подвижности кавалеріи принялъ для нея, какъ упомянуто, трехшереножный строй.

Уступая обычаю времени, онъ дозволилъ первой шеренгѣ передъ атакой давать залпъ, для пробитія брешіи въ непріятель-

скомъ строѣ, но вслѣдъ за тѣмъ вся кавалерія должна была бросаться въ атаку усиленнымъ аллюромъ и дѣйствовать исключительно холоднымъ оружіемъ. Вместе съ тѣмъ онъ отмѣнилъ вольтижированіе кавалеріи въ бою и многія другія бесполезныя движенія. Чтобы придать болѣе силы своей кавалеріи сравнительно съ непріятельскою, а также, вѣроятно, для того чтобы менѣе оставить поводовъ и желаній своей кавалеріи обращаться къ огнестрѣльному оружію, Густавъ располагалъ, въ боевомъ порядкѣ, между ея эскадронами или корнетами небольшія части мушкетеровъ (180—360 чел.), огонь которыхъ, содѣйствуя своей конницѣ, приводилъ въ разстройство непріятельскую и тѣмъ самымъ подготовлялъ успѣхъ своей собственной. Но нельзя не замѣтить, что, при такомъ сочетаніи двухъ родовъ оружія, кавалерія лишалась своей стремительности и всѣхъ выгодъ, сопряженныхъ съ этимъ ея свойствомъ. При атакѣ во флангъ, смѣтая кавалерія опрокидывалась иногда на мушкетеровъ, затоптывала ихъ и лишала возможности пользоваться огнестрѣльнымъ оружіемъ.

Въ боевомъ порядкѣ кавалерія обыкновенно строилась по эскадронно съ интервалами, въ двѣ линіи.

Замѣчательно, что въ тридцатилѣтнюю войну соразмѣрность между кавалеріей и пѣхотой увеличилась въ ущербъ послѣдней; отношеніе это было какъ 1:3 и даже 1:2, между тѣмъ въ италіанскихъ войнахъ, религіозныхъ во Франціи и въ Нидерландахъ оно было отъ 1:9 до 1:6, но не болѣе. Объясняется это слѣдующими причинами. Въ теченіи многихъ лѣтъ со стороны протестантовъ войну вели толпы авантюристовъ, подъ начальствомъ такихъ кондотьеровъ, какъ Эрнстъ Мансфельдъ, Христіанъ Брауншвейгскій и др. Предводители эти, владѣя только тѣмъ что добывали силою оружія и дѣйствуя безъ всякаго базиса, должны были для своего пропитанія брать города, гдѣ сосредоточены запасы, или разбѣиваться для грабежа по окрестностямъ. Всякій городъ, имѣвшій возможность содержать правильно организованнаго войска, заширалъ передъ ними ворота даже если онъ принадлежалъ къ протестантской партіи. Чтобы овладѣть городами, они должны были нападать въ раслохъ, такъ какъ веденію правильной осады мѣшала крайній голодъ. По этимъ причинамъ въ глазахъ протестантскихъ предводителей пѣхота стала постепенно утрачивать свое значеніе, а кавалерія выигрывать его. Католическіе отряды, не желая быть постоянно обгоняемы протестантами въ достиженіи еще неразоренныхъ гнѣздъ, тоже должны были стараться усилить свою кавале-

рію. При такихъ обстоятельствахъ война стала грабежемъ, для котораго нужна была быстро-пападающая кавалерія, имѣющая притомъ удобное средство для перевозки награбленнаго, а именно— коня. Что касается Густава Адольфа, то еще во время войнъ съ Польшею и Россіею онъ, дѣйствуя въ равнинныхъ странахъ и имѣя противъ себя превосходную конницу, убѣдился въ необходимости сформированія сильной кавалеріи. Являсь затѣмъ въ Германію, гдѣ война велась уже 10 лѣтъ, шведскій король долженъ былъ подчиниться господствовавшему уже тамъ способамъ веденія войны, а это было ему легко, такъ какъ изъ равнинъ Польши онъ привелъ многочисленную кавалерію.

Артиллерія. Въ сраженіяхъ XVI ст. артиллерія играла самую незначительную роль. Благодаря своей малой подвижности, она не могла сопровождать наступающія войска при ихъ движеніи въ атаку, такъ что являлась вполнѣ оружіемъ обороняющейся стороны. Нидерландскія войны много способствовали усовершенствованію артиллеріи, вслѣдствіе того, что война эта по преимуществу состояла изъ осадъ и оборонъ укрѣпленныхъ пунктовъ. Такимъ образомъ стремились къ большому единообразію въ калибрахъ, усовершенствованію лабораторной части, но все это относилось болѣе до крѣпостной артиллеріи, дѣйствовавшей на мѣстѣ, въ полевыхъ же орудіяхъ мало произошло переменъ. По положенію, существовавшему еще до начала 30-лѣтней войны, въ имперскихъ войскахъ на армію изъ 20 т. пѣхоты и 16 т. кавалеріи, признавалось необходимымъ имѣть: 20 ор. 24 фунтовыхъ, 40 ор. 12 фунтовыхъ и 60 ор. 6 фунтовыхъ; въ сущности же было гораздо меньше, такъ что уже въ началѣ 30-лѣтней войны, въ нѣкоторыхъ сраженіяхъ едва приходилось по 1 орудію на 1000 даже на 2000 человекъ.

Переходя къ разсмотрѣнію состоянія артиллеріи въ данную эпоху, начнемъ съ Франціи, которая въ послѣдующее время болѣе другихъ государствъ способствовала развитію этого рода оружія.

Въ началѣ XVII столѣтія французская артиллерія удерживала еще свои 6 калибровъ, установленные въ половинѣ XVI столѣтія, а именно:

Пушка, ядро которой вѣсило	32 ф.	4 унц.
Большая кулеврина	15 »	4 »
Незаконная кулеврина	7 »	4 »
Средняя	2 »	— »
Фоконъ	1 »	2 »
Фоконо	— »	14 »

Въ 1638 году были приняты 24 и 12 фун. орудія. Впослѣдствіи произошла значительная путаница во французской 6-ти калиберной системѣ, такъ какъ она не соответствовала потребностямъ войны: дѣйствіе 3-хъ малыхъ калибровъ было слишкомъ слабо. Лафетовъ было принято сначала 6, для шести родовъ орудій. Они состояли изъ 2-хъ станинъ, 2-хъ колесъ, деревянной оси и оглобель. Станины располагались на оси почти въ равновѣсін для того, чтобы на оглобляхъ не лежало большой тяжести. Вырѣзы для цапфъ опредѣлялись такимъ же образомъ. Артиллерія имѣла сильные и вѣрные зажигательные снаряды. Употребленіе бомбъ было введено англичаниномъ Мальтусомъ, служившимъ въ Нидерландахъ и тамъ ознакомившимся съ этими снарядами. Во Франціи онъ примѣнялъ ихъ при осадѣ Ламота въ 1634 г. Имъ же были отлиты мортиры 10, 12 и 14 д. калибра. Эти орудія имѣли камору малаго діаметра. Для зарѣзанія и стрѣльбы сначала клали туго-входящій деревянный пыжъ и затѣмъ кусокъ дерева, на который опускали бомбу за ушки. Очко бомбы было обращено къ дулу. Снарядъ обкладывали землею, оставляя открытымъ лишь трубку. Передъ выстрѣломъ бомбардиръ зажигалъ сначала трубку, а затѣмъ сообщалъ огонь заряду, что называлось стрѣльбою *въ два огня* (à deux feux). Такъ стрѣляли во всей Европѣ.

Въ *нѣмецкой* артиллеріи число калибровъ не было опредѣлено. Лафеты ихъ хотя были двухколесные, но не имѣли оглобель и не были приспособлены къ перевозкѣ орудій. Предпринимались секретные опыты стрѣльбы изъ мортиръ разрывными снарядами.

Испанцы имѣли 50 родовъ орудій съ 20 калибрами, которые измѣнялись по особымъ правиламъ и составляли два отдѣла: первый начинался съ 40 ф. калибра и содержалъ 20, 10, 5, 2½ ф. и т. д. орудія; во второмъ калибры были: 48, 24, 12, 6, 3, 1½ ф. и т. д. Длина всѣхъ этихъ орудій была въ 30 калибровъ и болѣе. Испанцы не знали стрѣльбы пустотѣлыми снарядами.

Нидерландцы приняли 48, 24, 12 и 6 ф. орудія, которыя должны были служить на сушѣ и на морѣ. 12 ф. орудіе называлось полевымъ. Лафетовъ было 4 рода, изготовленныхъ такъ, что, напримѣръ, колесо могло надѣваться на всѣ оси *того же образца*. Однообразіе изготовленія орудій и лафетовъ, простота матеріальной части, употребленіе только 4-хъ, хорошо избранныхъ, калибровъ—все это выдвинуло нидерландскую артиллерію значительно впередъ. Здѣсь же были изобрѣтены бомбы, употребленіе которыхъ было вполне безопасно.

Густавъ Адольфъ сдѣлалъ важныя усовершенствованія въ артиллеріи въ смыслѣ приспособленія ея къ требованіямъ *полевой войны*: Первой его заботой было возможное облегченіе орудій для увеличенія ихъ подвижности; затѣмъ во время войны съ Польшей онъ ввелъ кожанныя, 4-хъ фунтовыя, пушки Вурмбранта. Орудія эти состояли изъ мѣднаго ствола, камера котораго была скрѣплена четырьмя желѣзными кольцами. Стволъ былъ покрытъ слоемъ мастики, обвязанъ веревками и сверху обтянутъ вываренной кожей. Историки говорятъ, что эти орудія не легко разгорячались и могли выдержать много выстрѣловъ; но извѣстно, что случайности, приписывавшіяся тогда разгоряченію стволовъ, должны быть отнесены на счетъ огня, остававшагося въ раловинахъ, образуемыхъ дѣйствиємъ пороха въ тогдашнемъ плохомъ металѣ. Вообще эти орудія должны были быть непрочны и, вѣроятно, поэтому скоро были частью брошены. Ихъ замѣнили 3 ф. и 4 ф. чугуныя орудія Гамльтова, стрѣлявшія картечью и на столько легкія (19 п.), что перевозились двумя лошадьми на двухколесныхъ лафетахъ съ олоблями. Такимъ образомъ Густаву Адольфу удалось тѣснѣе связать дѣятельность всѣхъ трехъ родовъ оружія. Легкихъ пушекъ придано было по нѣсколько къ каждому пѣхотному полку: сверхъ того при шведской арміи находились 32, 16, 12 и 6 ф. орудій.

Рядомъ съ практическими улучшеніями шли успѣхи теоріи артиллеріи. Изъ изслѣдованій XVI ст., самыя извѣстныя, по научному характеру, принадлежатъ итальянцу *Тарталія*. Онъ первый занялся разработкой вопроса о траекторіи снарядовъ. Важна также его теорема, что вѣса двухъ подобныхъ тѣлъ, одного и того же матеріала, относятся между собою какъ кубы сходственныхъ измѣреній. Это дало возможность по вѣсу одного каменнаго, чугуннаго или свинцоваго ядра опредѣлять вѣсъ всѣхъ прочихъ ядеръ. Къ тому же времени относится устройство артиллерійскихъ школъ. Изъ нихъ особенно замѣчательна Бургасская (въ Испаніи). Одинъ изъ ея воспитанниковъ, Діего Уффано, написалъ въ 1613 г. трактатъ объ артиллеріи, заключающій въ себѣ много практическихъ свѣдѣній, но въ ученомъ отношеніи уступающій трудамъ Тарталія. Около этого времени Галилей (1630 г.) и Торичелли (1640 г.) основали на строгомъ математическомъ выводѣ движеніе снарядовъ въ безвоздушномъ пространствѣ—параболическую теорію. Англичанинъ Андерсонъ и іезуитъ Дешанъ старались ее примѣнить къ бросанію бомбъ изъ мортиръ. Французъ Блондель издалъ таблицы для этого бросанія; но войска не знали этихъ теорій и по таблицамъ Блонделя не было брошено ни одного снаряда.

Организація артиллеріи ничѣмъ не отличалась отъ состоянія ея въ предшествующее время. Для дѣйствій при орудіяхъ назывались пушкари, имѣвшіе различныя названія, смотря по должности. Въ Германіи прислуга при длинныхъ орудіяхъ называлась *Büchsenmeister*; а назначавшаяся для стрѣльбы навѣсной, разрывными снарядами, для приготовленія лабораторныхъ составовъ называлась *Feuerwerker*; во Франціи послѣднимъ соотвѣтствовали *bombardier*. Пушкари, при поступленіи на службу, должны были представить дипломы отъ старыхъ извѣстныхъ пушкарей, и кромѣ того, при наймѣ они подвергались испытанію въ умѣннѣ обращаться съ орудіями. Получая хорошее содержаніе, пушкари старались держать въ секретѣ артиллерійское искусство, да и самыя правительства часто ихъ къ тому принуждали.

Во время войны въ помощь пушкарямъ назначался корпусъ работниковъ, которые назывались во Франціи *pionniers*, въ Германіи—*Schneller*. У шведовъ прислугу полковыхъ орудій составляли мушкетеры. Для прикрытія артиллеріи у шведовъ назначались мушкетеры, а въ императорскихъ войскахъ—конница.

Что касается *боевою употребленія артиллеріи* въ полевой войнѣ, то искусство это находилось на низкой ступени совершенства и артиллерія мало содѣйствовала другимъ родамъ оружія. Орудія по одному и по два разставлялись обыкновенно по всему фронту позиціи. Затѣмъ отводили лошадей въ безопасное мѣсто, ставили бочки съ порохомъ, кучи ядеръ и все принадлежности для стрѣльбы. Передвиженіе артиллеріи во время сраженія производилось весьма рѣдко, а если и случалось, то на людяхъ, безъ помощи лошадей. Главное искусство командующаго артиллеріею заключалось въ возможно продолжительномъ пораженіи противника огнемъ своихъ орудій. Ясно, что при оборонѣ эта неподвижная артиллерія могла приносить болѣе пользы, нежели при наступленіи.

Густавъ Адольфъ, имѣвшій при своей арміи значительныя массы артиллеріи, дѣлаетъ слѣдующія измѣненія въ ея употребленіи: 1) принимаетъ каргечь для полевыхъ дѣйствій; 2) вводитъ полковыя орудія; 3) онъ первый начинаетъ систематически располагать свои тяжелыя орудія нераздѣльно, собирая артиллерію въ большія массы; преимущественно онъ устраивалъ три батареи: центральную и двѣ фланговыя; 4) его полковыя орудія имѣютъ возможность двигаться съ войсками, сопровождая полки во всехъ передвиженіяхъ; 5) онъ первый употреблялъ артиллерійскій резервъ. Вскорѣ все европейскія арміи усвоили себѣ тактику артиллеріи

Густава Адольфа относительно дѣйствія массами, организациі полковой артиллеріи (такъ что, напримѣръ, въ императорской арміи уже въ 1636 г. значительная часть полковъ имѣли свои орудія) и проч.

Боевыя построенія войскъ. Познакомившись съ организацией войскъ во время тридцатилѣтней войны обратимся теперь къ подробному изученію *шведскаго боеваго порядка*. Изъ предъидущихъ отдѣловъ курса уже извѣстно какіе замѣчательные успѣхи сдѣлало въ XVI ст. тактическое искусство особенно въ развитіи различныхъ формъ строя и приспособленіи ихъ къ свойствамъ употребляемаго тогда оружія. Припоминая путь какимъ шло это развитіе, начиная отъ швейцарскаго и венгерскаго боевыхъ порядковъ до испанскаго и нидерландскаго, легко видѣть, что шведскій боевой порядокъ не представлялъ собою чего либо самостоятельнаго, а составлялъ только послѣдующую ступень въ развитіи упомянутыхъ формъ строя.

Густавъ Адольфъ справедливо можетъ быть названъ творцомъ новѣйшей тактики. Предъидущія изслѣдованія намъ, конечно, указываютъ, что его учужденія вовсе не такъ оригинальны, какъ это должно казаться тѣмъ, которые полагаютъ, что швейцарскій боевой порядокъ неограниченно господствовалъ съ начала 16-го столѣтія и до самой тридцатилѣтней войны. Мы уже знаемъ, что шведскому боевому порядку предшествовалъ нидерландскій, что и *нидерландскій* былъ подготовленъ множествомъ соотвѣтственныхъ явленій, что въ испанской бригадѣ даже три большихъ баталіона швейцарско-венгерскаго боеваго порядка уже покончили свое существованіе; при всемъ томъ остается несомнѣннымъ, что Густавъ Адольфъ возстановилъ *систему боевыхъ линій во всей ея чистотѣ*; что изъ всѣхъ теоретическихъ изслѣдованій прежняго времени онъ извлекъ послѣдній возможный для него выводъ, благопріятствуя *огнестрѣльному бою* и развивая его; положилъ начало уничтоженію пикъ; наконецъ, побѣдами своими придалъ *общевропейское* значеніе шведской или, лучше сказать, нидерландской системѣ.

То значеніе, которое въ швейцарско-нѣмецкомъ, венгерско-испанскомъ боевомъ порядкѣ имѣлъ *баталіонъ*, въ шведскомъ принадлежало *бригадѣ*, крупной тактической единицѣ пѣхоты. Нѣсколько такихъ единицъ, систематически построенныхъ и связанныхъ съ подобными же тактическими единицами кавалеріи и съ батареями, образовали боевой порядокъ.

Шведская бригада имѣть очевидное сходство съ расположеніемъ каждой изъ трехъ массъ: авангарда, главныхъ силъ (*bataille*) и арьергарда, на которыя раздѣлялись войска въ *нидерландскомъ* боевомъ порядкѣ.

Массы эти дробились на три линіи, а, *bc*, *d*, фиг. 1, отдѣльныя части которыхъ а, *b*, *c*, *d*. образовавшія три боевыя линіи, довольно значительно удалены одна отъ другой. Если мы ихъ близко *сожмемъ*, какъ на фиг. 2, то получимъ, съ незначительными, весьма неважными, измѣненіями, *шведскую бригаду*. Мы видѣли, что на практикѣ въ *нидерландскомъ* боевомъ порядкѣ *третьей* боевой линіи, *d*, фиг. 1, совѣмъ не было, какъ, напр., въ сраженіи при Ньёпортѣ. Если мы уничтожимъ третью линію и у шведовъ, т. е. часть *d* на фиг. 2, такъ, что останутся только 3 части а, *b*, *c*, фиг. 3, то получимъ въ главныхъ чертахъ *шведскую бригаду въ томъ видѣ, какъ она дѣйствительно употреблялась Густавомъ въ сраженіяхъ тридцатилѣтней войны*.

Эту-то шведскую бригаду мы и рассмотримъ подробно.

Густавъ Адольфъ во время тридцатилѣтней войны увеличилъ, какъ въ шведскихъ національныхъ полкахъ, такъ и въ тѣхъ изъ иностранныхъ, устройство которыхъ отъ него зависѣло, число ротъ съ 8 на 12-ть. Каждое изъ этихъ чиселъ, 8 и 12, дѣлится на 4; *четыре* же роты, называющіяся по Хемницу *quaternio*, а по германо-итальянски *squadron*, составляли части, которыя служили *основною единицею* при совокупномъ расположеніи шведской бригады. Полкъ въ 12 ротъ долженъ былъ, въ то же время, составлять одну изъ такихъ шведскихъ бригадъ, которыя употреблялись во времена Густава Адольфа въ тридцатилѣтней войнѣ. *Четыре роты* (*quaternio*) представляютъ въ шведскомъ боевомъ порядкѣ тоже самое, что въ *нидерландскомъ полуполкѣ*. Нѣмецкій полкъ—административная единица, баталіонъ—единица тактическая; шведскій полкъ тоже административная единица, шведская бригада—единица тактическая. Такимъ же образомъ у шведовъ полкъ въ 12 ротъ долженъ былъ составлять бригаду, но если полки были очень слабы, то нѣсколько полковъ соединялись въ одну бригаду.

Въ числѣ 102 рядовыхъ шведской роты должно было быть 48 пикинеровъ и 54 мушкетера.

Въ *четырехъ ротахъ* (*Vierfähnlein*) мы имѣемъ, слѣдовательно, 192 пикинера и 216 мушкетеровъ, а въ *полку* 576 пикинеровъ и 648 мушкетеровъ. Эти 1,224 человекъ, не считая начальниковъ

и музыкантовъ, и служили, слѣдовательно, для образованія *бригады*.

Густавъ Адольфъ, однако же, употреблялъ *не всѣхъ* мушкетеровъ полковъ для образованія бригадъ; часть ихъ онъ оставлялъ въ *гарнизонахъ* укрѣпленныхъ *пунктовъ*, которые такимъ образомъ вовсе не слѣдовали за войсками въ поле; часть же тѣхъ, которые находились постоянно при полевыхъ войскахъ, употреблялъ для подкрѣпленія кавалеріи и, какъ мы увидимъ ниже, даже въ самомъ сраженіи.

Густавъ Адольфъ вовсе не противился увеличенію огнестрѣльнаго оружія въ войскѣ, такъ какъ этого нельзя было избѣгнуть, но онъ требовалъ, чтобы тамъ, гдѣ пѣхота должна была сражаться въ качествѣ *главнаго*, а не вспомогательнаго оружія и гдѣ она не могла извлечь выгоды изъ мѣстности, т. е. въ *бригadahъ*, холодное оружіе находилось бы въ достаточномъ количествѣ.

Густавъ Адольфъ въ тридцатилѣтней войнѣ располагалъ свою пѣхоту только въ 6 шеренгъ; благодаря ему построеніе пѣхоты въ 6 шеренгъ удержало за собою, въ концѣ 17-го столѣтія, *европейское право гражданства*.

Нормальное построеніе шведскихъ четырехъ ротъ (*Vierfährlein*) въ *бригадѣ*, за исключеніемъ откомандированныхъ для другой службы мушкетеровъ, было слѣдующее: въ *серединѣ* находились всѣ 192 пикинера четырехъ ротъ, въ 32 рядахъ, а, фиг. 4. Полагая на человѣка по три фута по фронту и въ глубину, они занимали 96 футовъ по фронту и 18 въ глубину. На правомъ флангѣ пикинеровъ располагались 72 бригадныхъ мушкетера обѣихъ первыхъ ротъ, а на *лѣвомъ* ихъ *флангѣ* бригадные мушкетеры обѣихъ послѣднихъ ротъ. Каждый изъ обонхъ *мушкетерскихъ дивизионовъ*, b и c, состоялъ изъ 13 рядовъ, по 6 чел. въ каждомъ. Расположеніе самыхъ мушкетеровъ, а также въ связи съ пикинерами, не представляло *сплошнаго* фронта; каждый мушкетерскій дивизионъ раздѣлялся на три отдѣленія, по 4 ряда. 1, 2, 3, 4, 5; 6, фиг. 4, и каждый изъ нихъ отдѣлялся отъ сосѣдняго, а ближайшій къ пикинерамъ—отъ послѣднихъ, интерваломъ въ 4 фута. Назначеніе этихъ интерваловъ уже извѣстно. Каждый мушкетерскій дивизионъ, включая три интервала, занималъ по фронту 48 футовъ, а оба вмѣстѣ, включая шесть интерваловъ, 96 футовъ, т. е. столько же, сколько занималъ и фронтъ пикинеровъ.

Вмѣсто расположенія мушкетеро́въ на флангахъ пикинеро́въ, можно было помѣщать ихъ, какъ на фиг. 5, за пикинерами. Оба дивизиона, b и c отдѣлялись тогда интервалами, шириною въ 8 футовъ, и на протяженіи всего своего фронта прикрывались пикинерами.

Три *фирфенлейна* (*Vierfährlein*) бригады строились при совмѣстномъ расположеніи такъ, что первый образовалъ голову бригады, а фиг. 6, имѣя пикинеро́въ, g_1 , впереди и оба мушкетерскихъ дивизиона позади k_1 , и l_1 , фиг. 6.

Позади перваго фирфенлейна, а, находились, правѣе, второй b, и лѣвѣе—третій, c. Оба послѣдніе имѣли мушкетерскіе дивизионы, a_1 , b_1 , c_1 , d_1 , по *флангамъ* пикинерныхъ дивизионо́въ, e_1 , и f_1 . Лѣвофланговый дивизионъ втораго фирфенлейна находился позади правофланговаго дивизиона перваго фирфенлейна, а правофланговый дивизионъ третьяго фирфенлейна позади лѣвофланговаго дивизиона перваго.

Протяженіе всего фронта бригады Густава Адольфа при *нормальномъ* расположеніи, фиг. 6; равнялась 392 футамъ; глубина ея, вѣроятно, простиралась до 72 футовъ, а именно: 18 футовъ для отдѣленія g_1 , столько же для стоящихъ позади l_1 , и k_1 , столько же для отдѣленія b_1 , и c_1 , и еще 18 футовъ между k_1 , и l_1 , съ одной стороны и b_1 , c_1 , съ другой.

Наименьшая длина фронта бригады, не вздвигая рядо́въ, получалась при расположеніи мушкетерскихъ отдѣленій a_1 , и d_1 , *позади фланго́въ дивизиона пикинеро́въ*, e_1 , и f_1 , фиг. 7. Протяженіе фронта при этомъ равнялось еще 296 футамъ.

Наибольшій же фронтъ бригады, не вздвигая рядо́въ, получался при построеніи *всѣхъ* ея частей рядо́въ въ одну линію, фиг. 8.

Этотъ фронтъ ровно вдвое больше предъидущаго. Слѣдовательно, если двѣ бригады, I и II, фиг. 9, построенныя какъ на фиг. 7, расположены рядо́въ, на интервалѣ ab, въ 296 футовъ, то, при переходѣ къ построенію фиг. 8, онѣ должны совершенно заполнить этотъ интервалъ и образовать непрерывную линію; если помѣстить третью бригаду, III, фиг. 9, за интерваломъ между обѣими передними и если предположить, что *всѣ* три бригады построены какъ на фиг. 7, то III-я бригада можетъ безпрепятственно пройти въ интервалъ.

Въ концѣ 16-го столѣтія, съ увеличеніемъ числа огнестрѣльнаго оружія и съ развитіемъ сознанія о необходимости подчи-

нить его начальникамъ. подобно пикамъ, въ области полевой тактики начали играть роль фортификаціонныя понятія. Они очевидно господствуютъ и въ бригадномъ построеніи Густава.

Одинъ иностранный офицеръ, находившійся волонтеромъ въ арміи Густава Адольфа. говоритъ о шведскомъ боевомъ порядкѣ вообще то, что можно было бы сказать и о бригадѣ въ частности, т. е. что онъ, подобно обыкновенно укрѣпленному фронту, имѣлъ обезпеченные фланги при всевозможныхъ движеніяхъ непріятели, а Хемницъ (историкъ) говоритъ о бригадѣ, что всѣ ея части взаимно поддерживаются, такъ что она представляется подвижнымъ укрѣпленіемъ, выдающіеся бастіоны котораго видны одинъ съ другаго и могутъ оборонять другъ друга.

Мушкетеры, вступая въ бой, *вздваивали шеренги*, т. е. переходили изъ шестишереножнаго построенія въ *трехшереножное*.

Мушкетерскій дивизионъ изъ 72 челов. имѣлъ, какъ мы видѣли, при нормальномъ разположеніи бригады, фронтъ въ 48 футовъ: если онъ построенъ въ три шеренги, то въ каждой будетъ 24 чел.: изъ этого видно, что этотъ мушкетерскій дивизионъ могъ вздваивать шеренги, не удлинняя своего фронта, такъ какъ всетаки еще на каждаго человѣка приходилось по фронту два фута, и въ интервалѣ, для отбѣганія шеренгами, при этомъ построеніи не было необходимости. Всѣ три шеренги должны были стрѣлять одновременно, для чего первая опускалась на колѣна, вторая нагибалась немного впередъ, третья, наконецъ, стрѣляла стоя.

При этомъ не допускалось употребленія *вилки*. Дѣйствительно Густавъ Адольфъ отмѣнилъ вилку и ввелъ легкій мушкетъ. Первоначально мушкетныхъ пуль приходилось по 8, потомъ по 10 на фунтъ; но уже во время польскихъ походовъ шведы употребляли мушкеты, всѣяшіе только 12—13 фунтовъ, а пуль приходилось по 13 на фунтъ.

Для шведскихъ мушкетеровъ Густавъ Адольфъ ввелъ вмѣсто бандельеровъ (*bandeliere*) *патронныя сумки* и, одновременно съ ними, бумажные патроны. Это увеличило быстроту заряжанія: увѣряютъ, что шведская полковая артиллерія еще *превосходила* мушкетеровъ быстротою стрѣльбы, такъ что одно полковое орудіе могло сдѣлать четыре выстрѣла, въ то время какъ мушкетеръ только три. При меньшемъ калибрѣ шведскіе мушкеты имѣли и *меньшую длину ствола*, нежели австрійскіе. У послѣднихъ еще въ теченіи долгаго времени длина оружія вмѣстѣ съ прикладомъ,

равнялась 6 футамъ, у шведовъ стволъ имѣлъ длину только въ 4 фута, т. е. все ружье 5 футовъ. Вилка тоже долго не отмѣнялась въ уставѣ имперскихъ войскъ. Монтекуколи еще въ 1668 г. требовалъ ее употребленія для вѣрности выстрѣла. Вообще въ арміи Густава Адольфа еще господствовало употребленіе *фитильнаго замка*, но въ тоже время упоминается и о *кремневомъ замкѣ*. Это былъ не тотъ кремневый замокъ, который мы встрѣчаемъ въ позднѣйшихъ ружьяхъ, но лишь видоизмѣненіе колеснаго замка, въ которомъ стальная пластинка, на которую дѣйствуетъ колесо, замѣнена кремнемъ.

Мы уже сказали, что Густавъ Адольфъ *ввелъ* въ шведской арміи облегченный мушкетъ, но онъ не *изобрѣлъ* его. Улучшенія въ фабрикаціи ручнаго огнестрѣльнаго оружія, замѣтныя въ первой трети 17-го столѣтія, вѣроятно сначала появились въ *Нидерландахъ*. Оружіемъ нидерландскихъ фабрикъ пользовалась вся Европа, въ особенности *Франція* и *Швеція*.

Шесть мушкетерскихъ дивизионовъ бригады, если помѣстить ихъ передъ фронтомъ и построить въ три шеренги, могли составить *непрерывную* линію огня, a_1, b_1, k_1, l_1, d_1 , фиг. 10, длина которой равна протяженію фронта трехъ дивизионовъ пикинеровъ e_1, g_1, f_1 , находящихся позади, въ 6-ти шереножномъ строѣ. Мушкетеры могли, такимъ образомъ, поддерживать непрерывный огонь противъ приближавшагося непріятели: когда же послѣдній подходилъ уже такъ близко, что мушкетеры не успѣвали зарядить ружей до столкновенія съ нимъ, тогда они убѣгали на назначенныя имъ мѣста, за пикинерами, которые при этомъ *выдвигались* одновременно всѣмъ *фронтомъ*, взявъ пики на руку. Фиг. 11.

Легко видѣть, въ какихъ случаяхъ такой образъ дѣйствій бригады наиболѣе примѣнимъ; а именно: если передъ фронтомъ бригады находится болѣе или менѣе значительное препятствіе, a, b , фиг. 10, 11, которое противникъ долженъ преодолѣть, чтобы достигнуть линіи мушкетеровъ. Въ этомъ случаѣ мушкетеры имѣютъ достаточно времени, чтобы выжидать; они обезпечены отъ внезапности нападенія; они могутъ спокойно стрѣлять и дозволить непріятелю подойти на довольно близкое разстояніе. Съ другой стороны можно предположить, что противникъ, переходя фронтальное препятствіе, *придетъ въ безпорядокъ* и что направленная противъ него въ это время атака пикинеровъ произведетъ двойное дѣйствіе. Такой образъ дѣйствій соответствуетъ, слѣдовательно, *оборонѣ*, защитѣ опредѣленной части фронта.

При этомъ возникаетъ вопросъ: не создавали ли шведы *искусственныхъ* препятствій съ фронта для того, чтобы *какъ можно чаще* пользоваться описаннымъ способомъ дѣйствій, который во всякомъ случаѣ представлялся для нихъ весьма выгоднымъ для того времени. Дѣйствительно, мы находимъ, что Густавъ Адольфъ часто пользовался укрѣпленіями; стоитъ только припомнить всеѣмъ извѣстные и знаменитые лагеря при *Вербентъ* и *Нюрнбертъ*; болѣе того: мы встрѣчаемъ въ шведскихъ войскахъ совершенно такія же, какъ у англійскихъ лучниковъ 14 и 15 столѣтія *рогатина* (Schweinsfeder), которыя носили съ собою шведскіе мушкетеры вмѣсто *вилки* съ тѣхъ поръ, какъ послѣднія вывелись изъ употребленія. Рогатина ничто иное, какъ мушкетная вилка, имѣющая остріе вмѣсто двухъ зубцовъ для вкладыванія мушкета. Мушкетеры втыкали ихъ въ одну линію впереди фронта, наклонивъ остріе къ противнику, такъ что онѣ представляли отличное препятствіе для кавалеріи. Въ польскихъ походахъ онѣ оказывались весьма пригодными, но въ Германіи не вошли въ употребленіе такъ какъ Густавъ Адольфъ, когда не имѣлъ времени укрѣпиться, всегда дѣйствовалъ *наступительно*. При этомъ бригада должна была дѣйствовать иначе, и рогатины не могли принести пользы.

Построеніе бригады при *атакѣ* мы должны представить себѣ въ слѣдующемъ видѣ: все мушкетерскіе дивизионы становятся на флангахъ пѣхотныхъ дивизионовъ, слѣдовательно и оба мушкетерскіе дивизиона k_1 и l_1 , клина, фиг. 12. Сначала шеренги *не* вздвигаются; мушкетеры такимъ образомъ находятся въ 6-ти шереножномъ строѣ и стрѣляютъ наступая по шереножно, причемъ послѣдняя шеренга постоянно выбѣгаетъ передъ фронтъ и стрѣляетъ, затѣмъ медленно двигается впередъ и предоставляетъ выбѣгать слѣдующей шеренгѣ, сзади.

Подойдя на самое близкое разстояніе къ противнику, мушкетерскіе дивизионы k_1, l_1, a_1, d_1 , могутъ наконецъ остановиться, вздвонуть шеренги, т. е. расположиться по 3 чел. въ глубину, сдѣлать по непріятелю еще одинъ или нѣсколько залповъ и потомъ скрыться за пѣхотеровъ, уступить имъ мѣсто для вторженія въ непріятельскіе ряды, если залпы еще не принудили непріятеля очистить поле; въ послѣднемъ же случаѣ *пѣхотеры* должны быть разсматриваемы преимущественно *какъ стѣна для защиты мушкетеровъ* противъ выдвигающихся непріятельскихъ резервовъ, особенно—кавалеріи.

Этотъ послѣдній взглядъ на взаимное отношеніе обоихъ родовъ пѣхоты постепенно распространяется въ 17 столѣтіи и *держится до тѣхъ поръ пока существуютъ пикинеры.*

На мушкетеровъ смотрять, какъ на дѣйствующія, активныя войска; огонь долженъ поколебать противника, прогнать, уничтожить его, пикинеры же существуютъ для *охраненія* огнестрѣльнаго боя отъ противника, который не уничтоженъ и не прогнанъ въ этомъ бою, а ищетъ рукопашной схватки съ наступательнымъ преимущественно оружіемъ, т. е. особенно съ кавалерією. Въ этомъ заключается огромное различіе взглядовъ 16-го и 17-го столѣтій. Въ 16-мъ столѣтіи дѣло окончательно рѣшаетъ атака пикинеровъ; стрѣлки готовятъ эту атаку. Въ 17-мъ же столѣтіи производство рѣшительной атаки совершенно перешло къ многочисленной *кавалеріи*; она замѣнила дѣятельность пикинеровъ, которые теперь являются только стѣною мушкетеровъ, и, дѣйствительно, рѣдко случалось, чтобы пикинеры вступали въ рукопашный бой съ пикинерами-же: объ этомъ упоминають уже, какъ о признакѣ чрезвычайно упорнаго боя. Даже въ тѣхъ случаяхъ, когда кавалерія вовсе не могла дѣйствовать, бой, вслѣдствіе упомянутыхъ условій, остается преимущественно *огнестрѣльнымъ*.

До того времени, когда Густавъ Адольфъ усилилъ составъ полковъ до 12 ротъ или, вѣрнѣе, полкъ въ 12 ротъ сдѣлалъ нормальнымъ административнымъ основаніемъ тактической единицы, называвшейся бригадою, шведскіе полки состояли только изъ 8 ротъ.

Въ это время въ бригадѣ находилось *два* полка, такъ что она заключала въ себѣ не три фирфенлейна, а четыре. Эта *старая* бригада, называемая новѣйшими писателями *полною* или *двойною*, въ противоположность *новой* полубригадѣ, совершенно подобна построенію полной массы нидерландскаго боеваго порядка, фиг. 1. Она имѣла въ резервѣ еще дивизионъ пикинеровъ, m_1 и 2 врыла мушкетеровъ, n_1 и q_1 фиг. 13 и могла легко и удобно строить полное каре, чтобы помѣстить во внутреннемъ пространствѣ всѣхъ мушкетеровъ; этимъ ея свойствомъ, вѣроятно, часто пользовались въ польскихъ войнахъ, противъ польской кавалеріи.

Боевой порядокъ Густава Адольфа. Боевой порядокъ 16-го столѣтія представляетъ только одну боевую линію; три образующія ея, большія части: авангардъ, главные силы (*bataille*) и арьергардъ, расположены *рядомъ*. Каждая изъ этихъ частей состоитъ изъ *одного только* пикинернаго баталіона съ принадлежащими ему стрѣлками и одною или нѣсколькими кавалерійскими частями: по-

сѣднія тоже располагаются *подъ* соотвѣтствующаго пикинернаго баталіона. Въ нидерландскомъ боевомъ порядкѣ *подъ* авангардомъ, главными силами (bataille) и арьергардомъ тоже *подразумываются* три большія главные части, которыя располагаются рядомъ, но каждая изъ нихъ дѣйствительно раздѣлена на двѣ или на три *боевыя линіи*, смотря по тому, находятся ли онѣ въ полномъ составѣ или нѣтъ. Также можно сказать и объ *испанской* бригадѣ.

Густавъ Адольфъ употреблялъ настоящее построеніе боевыми линіями, причѣмъ нѣкоторыя части боеваго строя совершенно видоизмѣнялись, между тѣмъ какъ старыя названія ихъ все еще удерживались. Нормою расположенія арміи Густава Адольфа были *два* линіи. Каждая изъ нихъ состояла изъ праваго крыла, лѣваго крыла, которые такъ и назывались, и изъ центра, называвшагося обыкновенно *главными силами* (bataille) или *корпусомъ*.

Первая линія построенія обыкновенно не имѣла уже болѣе другаго названія, вторая линія называлась *резервомъ* (Rückhalt) или ретрогвардія (Retroguardia). Правое крыло второй линіи называлось такимъ образомъ резервомъ праваго крыла, центръ—резервомъ главныхъ силъ (bataille) или корпуса, лѣвое крыло—резервомъ лѣваго крыла. Главную составную часть центра образовали *пѣхотныя бригады*. Бригады второй боевой линіи, V, VI, VII. фиг. 14, располагались противъ интерваловъ первой линіи.

На каждую бригаду первой линіи, основываясь на предыдущемъ, надо считать, круглымъ числомъ 600 футовъ по фронту; за пѣхотою каждой изъ нихъ обыкновенно помѣщалось нѣсколько эскадроновъ кавалеріи. Шведскіе эскадроны обыкновенно состояли изъ 4 корнетовъ (взводовъ), иногда больше, иногда меньше; эскадроны были круглымъ числомъ въ 200, самое большее—въ 300 коней. Между эскадронами и по сторонамъ отъ нихъ иногда располагались части командированныхъ къ нимъ мушкетеровъ, g, k, l. Тяжелыя орудія помѣщались передъ флангами центра первой линіи, 1, 2. Кромѣ того, при каждой бригадѣ первой линіи находилось въ интервалахъ нѣсколько полковыхъ орудій, 3, 4, 5, 6. Впрочемъ, мы встрѣтимъ и отступленія отъ этого правила. Главную составную часть крыльевъ составляла *кавалерія*. Эскадронъ изъ 200 лошадей обыкновенно занималъ по фронту 200 футовъ, такъ какъ, если было достаточно мѣста, то онъ строился въ 3 шеренги; если же мѣста не доставало, то онъ могъ располагаться и въ 6 шеренгъ. Эскадроны одной и той же линіи отдѣлялись другъ отъ друга интервалами, которые были не вездѣ одинаковы.

Позади первой линии, подобно тому какъ и позади боевыхъ линій пѣхоты, помѣщалось нѣсколько эскадроновъ i, k. Интервалы, за которыми они располагались, были равны ширинѣ фронта эскадроновъ. За тѣми же интервалами первой боевой линіи, гдѣ резервныхъ эскадроновъ не было, помѣщались: *откомандированные мушкетеры* a₁, b₁, c₁. Величина *этихъ* интерваловъ соображалась съ величиною мушкетерскихъ частей; для двухъ дивизіоновъ, всего 144 чел., она простиралась не менѣе какъ до 100 футовъ. Эскадроны второй линіи, l, m, n, o, могли быть поставлены противъ интерваловъ первой линіи, но они не назначались для непосредственной ея поддержки или смѣны, а служили болѣе для обезпеченія *фланговъ всего боевого порядка*, слѣдовательно играли приблизительно ту же роль, какъ и вторая линія Александра Великаго въ битвѣ при Гавгамелѣ. Крыльямъ, т. е. кавалеріи, можно было придавать легкую артиллерію.

Къ сказанному относительно боеваго расположенія арміи слѣдуетъ добавить, что мѣстность и мѣстные предметы начинаютъ пріобрѣтать большее и большее значеніе (пунктъ переправы на Лехѣ, Нюренбергскій лагерь, дорога передъ фронтомъ арміи Валленштейна при Люцентъ и пр.) Бой ведется преимущественно параллельными фронтальными атаками, хотя иногда встрѣчаются обходы и охваты непріятельскаго фланга (побѣда Густава Адольфа надъ Савелли подъ Деминымъ), прохожденіе сквозь линіи и проч. Впрочемъ въ этомъ отношеніи даже Густавъ Адольфъ даетъ мало поучительныхъ образцовъ. Главное искусство его тактики заключалось, какъ мы знаемъ, въ томъ что каждая бригада, подобно крѣпости, имѣла хорошо обороненные фланги и куртины. Въ 30-лѣтней войнѣ мы встрѣчаемся съ форсированной переправой черезъ рѣку въ виду непріятельской сильной арміи (Лехъ).

При движеніи войска, какъ и прежде, раздѣлялись на авангардъ, главныя силы и арьергардъ. Движеніе производилось, смотря по числу войскъ въ одной, двухъ и не болѣе трехъ колоннъ, притомъ такъ что войска шли въ порядкѣ боеваго построенія, однимъ изъ фланговъ и каждая линія составляла особую колонну.

Для отдыха войска располагались въ укрѣпленныхъ лагеряхъ или по квартирамъ, причемъ шведы строго исполняли правила сторожевой и гарнизонной службы. Развѣдки о непріятелѣ ограничивались преимущественно добываніемъ плѣнныхъ, отъ которыхъ узнавали все подробности относительно расположенія и намѣреній противника. Но Густавъ Адольфъ часто самъ выѣзжалъ на рекогносцировку.

Инженерное искусство мало развилось во время 30-лѣтней войны, вслѣдствіе самаго характера послѣдней. Только въ послѣдующій періодъ фортификація быстро двигается впередъ. Осада и оборона велись также, какъ и во второй половинѣ XVI ст. Впрочемъ, въ виду измѣнившейся профили долговременныхъ укрѣпленій и возможности частыхъ вылазокъ, осаждающій тщательно возводилъ циркумъ и контръ-валаціонныя линіи. Въ эту эпоху вообще земляные бруствера предпочитаютъ каменнымъ, потому что «первые требуютъ меньше издержекъ чѣмъ вторые которые, притомъ часто трескаются и причиняютъ солдату болѣе вреда нежели пули; бреши же земляныхъ брустверовъ можно легко и скоро задѣлывать». Мысли эти осуществлялись отчасти при постройкѣ крѣпостей, а также оказали вліяніе на полевые дѣйствія, во время которыхъ охотно прибѣгали къ окопамъ и засѣкамъ. Доказательствомъ могутъ служить укрѣпленные лагеря при Нюренбергѣ, Вербейнѣ, Виттенбергѣ, Наумбургѣ, Торгау и пр. При Аллергеймѣ войска въ одну ночь воздвигли превосходныя укрѣпленія. Мы уже знаемъ, что вообще въ основаніи полевой тактики того времени лежалъ фортификаціонный элементъ, проявившійся въ особенности въ бригадномъ строѣ Густава Адольфа.

Содержаніе и продовольствіе войскъ. Жалованье наемныхъ войскъ, при тогдашней цѣнѣ денегъ, было значительно, тѣмъ не менѣе солдаты бѣдствовали, вслѣдствіе неакуратной уплаты его и злоупотребленій начальниковъ. Еще въ XVI столѣтніи мѣсячное жалованье пѣхотнаго солдата простиралось до 4 флориновъ, а коннаго до 8 фл. Всѣ носившіе полные латы, а также дворяне и бароны получали двойное жалованье, графы пятерное или шестерное своего рода оружія. Начальствующія лица получали жалованье нижнихъ чиновъ увеличенное въ нѣсколько разъ; такъ напримѣръ капитанъ, вахмистръ, квартирмейстеръ и лекаръ получали пятерное солдатское жалованье. Мѣсяць считался въ 30 дней, а иногда, послѣ сраженія, штурма и т. п. сокращался, что впоследствии обратилось въ неизмѣнное правило. Жалованье съ теченіемъ времени постепенно увеличивалось: кирасиру, получавшему прежде 16 фл., выдавали потомъ 18 фл., а во время тридцатилѣтней войны 24 фл. въ мѣсяць. Полковникъ получалъ при Карлѣ V-мъ 100, при Максимилианѣ 400, при Фердинандѣ III болѣе 835 фл. Наемники, частью по вышеуказанной причинѣ, частью вслѣдствіе привычекъ и отношеній выработавшихся въ теченіи войны, часто прибѣгали къ грабежамъ, которые вошли въ нравы до такой сте-

пени, что даже неудачный походъ, если сопровождался хорошей добычей, считался успѣшнымъ. Поджоги и грабежи принадлежали тогда къ военному искусству, и въ арміи существовала почетная должность брандмейстера, отъ которой не отказывались весьма высокопоставленные военачальники.

Люди сами обязаны были заботиться о своемъ продовольствіи, вслѣдствіе чего общихъ мѣръ по сему предмету не существовало; всѣ распоряженія ограничивались тѣмъ, что вблизи лагерей образовывались рынки (доходная статья полковыхъ командировъ). Съ развитіемъ артиллеріи издержки, конечно, увеличились; потребовались большіе и дорогіе запасы оружія, снарядовъ и пр. Поэтому полководцы, исключая на примѣръ такихъ какъ Валленштейнъ, не были въ состояніи брать въ подрядъ содержаніе войскъ во всѣхъ отношеніяхъ, а это заставляло государей принимать особыя мѣры по содержанію войскъ. Для снабженія войскъ провіантомъ, фуражемъ и пр. они дѣйствовали черезъ *генералъ-провіантмейстеровъ*. Но и это не дало желаемыхъ результатовъ, такъ, во-первыхъ, все дѣло проходило черезъ руки маркитантовъ; во-вторыхъ, каждый солдатъ имѣлъ *свое особое* хозяйство; въ-третьихъ сами государи хлопотали о барышахъ. Правильное содержаніе войскъ еще имѣло мѣсто въ началѣ похода, но затѣмъ все переходило въ грабежъ. Это видно изъ отвѣта, въ 1623 году, Валленштейна императору: «20 т. человекъ погибнуть съ голоду, а съ 50 т. я готовъ выступить въ походъ, потому что съ такимъ числомъ помощниковъ можно налагать контрибуціи во всѣхъ земляхъ». Въ жалобахъ, поданныхъ императору на притѣсненія его войскъ, говорилось: «Съ бѣднымъ народомъ поступаютъ варварски: жены и дѣвцы предаются безчестію и наказываются; не падаютъ даже трупы. Все сопровождается побоями, поджогами, и грабежемъ. Жители, лишеныя самой необходимой пищи, голодаютъ и, чтобы спастись отъ голодной смерти, утоляютъ свой голодъ самой неестественной пищей, какъ-то: древесными почками и травой, пожираютъ даже собственныхъ дѣтей и мертвечину».

При изслѣдованіи военнаго хозяйства того времени ясно обнаруживается полная несоразмѣрность между средствами и необходимыми расходами, а также недостатокъ финансовъ, находившихся въ младенческомъ состояніи. Такимъ образомъ установленныя *нормы* оказывались вообще недостаточными, да притомъ могли поступать въ государственное казначейство лишь черезъ нѣсколько мѣсяцевъ послѣ распоряженія объ ихъ сборѣ, между тѣмъ расходы

являются уже тогда, когда начинают лишь думать о войнѣ. При томъ правительство, во избѣжаніе неудовольствія подданныхъ и враждебнаго ихъ отношенія къ войнѣ, не желало сразу увеличивать налоги. Изъ такихъ обстоятельствъ правительства выходили посредствомъ *займовъ* и *постепеннаго незначительнаго* увеличенія податей. Между тѣмъ государственные долги тогда производились на самые высокіе проценты у частныхъ лицъ. Нынѣ такіе долги служатъ главнымъ основаніемъ содержанія войскъ въ военное время; но во время наемныхъ войскъ искусство дѣлать долги не достигло такой степени совершенства, чтобы ими можно было покрывать всѣ расходы. Поэтому приходилось изыскивать новыя средства, однимъ изъ которыхъ были, какъ у грековъ и римлянъ, обширныя *конфискаціи*. Далѣе въ то время смотрѣли на *чеканку монеты* какъ на источникъ покрытія разныхъ потребностей. Съ этою цѣлью прибѣгали къ увеличенію нарицательной цѣнности монетъ, понижали пробу монеты и т. п.

Наконецъ въ числѣ средствъ содержанія войскъ служили еще *субсидіи* иностранныхъ государствъ. Всѣхъ названныхъ источниковъ было недостаточно для покрытія расходовъ. Правительства не могли часто выплачивать войскамъ условленной суммы, что неизбѣжно приводило къ грабежу; а когда страна была опустошена, то неудовольствіе голодныхъ солдатъ выражалось бунтами. Недостатокъ продовольствія увеличивалъ число больныхъ, которые не получали почти никакого медицинскаго пособія, какъ по малому числу медиковъ, такъ и потому, что начальники мало объ этомъ заботились: имѣя деньги они могли вербовать новыхъ людей. Такимъ образомъ ряды арміи страшно опустошались отъ голода, морозовъ и повальныхъ болѣзней. Иногда, безъ сраженій, черезъ 6—8 мѣсяцевъ оставалась едва $\frac{1}{3}$ часть людей. При такомъ состояніи нѣмецкихъ войскъ, проникнутыхъ духомъ распутства, грабительства и спекуляціи, хорошо дисциплинированной и хорошо оплачиваемой (въ первое время) шведской арміи, не трудно было съ ними справиться.

Густавъ Адольфъ имѣлъ достаточно средствъ для удовлетворенія войскъ жалованьемъ. Его королевскія имѣнія были хорошо управляемы, и еще въ первые годы своего царствованія онъ приказалъ сдѣлать подробный расчетъ дохода съ десятины и съ ленныхъ владѣній. Шведы, ведшіе вообще умѣренный образъ жизни, не требовали отъ жителей ничего лишняго, притомъ все по правильной раскладкѣ. Деньги и хлѣбъ распределялись правильно по

округамъ, собирались чиновниками и передавались тѣмъ жителямъ, у которыхъ квартировали войска.

Когда король, по овладѣніи Стральзундомъ, Деминою, Кольбергомъ и др. приморскими пунктами, снабдилъ ихъ гарнизонами и образовалъ свой базисъ, заложивъ въ Помераніи и Мекленбургѣ провіантскіе магазины, то продовольственные припасы подвозились къ войскамъ по Одеру и Эльбѣ. Въ тѣхъ-же случаяхъ, гдѣ магазины его истощались или же нельзя ими было пользоваться въ извѣстную минуту, при частяхъ положено было имѣть запряженныхъ маркитантовъ, обязанныхъ доставлять войскамъ хорошаго качества продукты за наличныя деньги, по установленнымъ цѣнамъ, причѣмъ строго слѣдили за добросовѣстностью расчетовъ съ обѣихъ сторонъ. Ежедневная дача продовольствія у шведовъ состояла изъ 2 ф. хлѣба и 1 ф. мяса на человѣка; таковое отпускалось впередъ обыкновенно на 10 дней; фуражъ выдавался также натурою въ размѣрѣ на сутки, 6 ф. овса, или 4 ф. ячменя и 10 ф. сѣна, кромѣ соломы, на лошадь. Всѣми приведенными мѣрами Густаву удалось предотвратить въ своихъ войскахъ грабежъ, насилие, притѣсненіе жителей и неизбѣжно съ ними связанныя: цизертирство и мародерство; по этому онъ всегда былъ готовъ не только своевременно отразить нападеніе противника, но и воспользоваться тѣмъ жалкимъ состояніемъ, въ которомъ находились арміи его враговъ. Впрочемъ слѣдуетъ замѣтить, что какъ скоро обстоятельства вынудили Густава увеличить свои силы вербовкою наемниковъ изъ разныхъ странъ, то и въ его рядахъ случаи грабежа стали появляться все чаще и чаще, вслѣдствіе плохаго элемента людей, входившихъ въ ряды арміи. Послѣ-же смерти Густава Адольфа, шведскіе генералы перешли къ тому-же способу продовольствія своихъ войскъ, какъ и ихъ противники, съ одинаковыми же результатами. Трудно сказать кто тогда больше грабилъ: шведы или императорскія войска.

Относительно денежнаго довольствія войскъ, содержаніе шведской арміи было меньше чѣмъ въ другихъ государствахъ, но зато жалованье выдавалось правильнѣе и своевременно. Въ періодъ 30-лѣтней войны, количество ежемѣсячнаго содержанія чинамъ шведской и императорской армій было слѣдующее:

	<i>Шведскія</i>	<i>Императорскія</i>
	<i>войска.</i>	<i>войска.</i>
Полковнику	184 рейхсталера	835 флоринновъ
Капитану	61	> 180

<i>Шведскія</i> <i>войска.</i>		<i>Императорскія</i> <i>войска.</i>
Поручику	30 рейхсталера	50 флоринновъ.
Прапорщику (фендрикъ)	30 »	45 »
Унтеръ-офицеру	6 »	10 »
Пикинеру }	3½ »	6 »
Мушкетеру }		
Кирасиру	— »	24. »

Что касается *перевозочныхъ средствъ*, то въ пѣмецкихъ войскахъ обозъ былъ значительный, вслѣдствіе привычки начальниковъ къ роскоши и желанія войскъ перевозить за собою все награбленное имущество. Полководцы не любили этой обузы и даже официально въ одной диспозиціи обозъ былъ названъ «каналей»; тѣмъ не менѣе встрѣчаются такіе факты, что при 2-хъ эскадронахъ кавалеріи Паппенгейма, простоявшихъ въ Нордлингенѣ 4 недѣли, состояло 350 обозныхъ лошадей. Надо замѣтить, что часто жены офицеровъ и солдатъ сопровождали своихъ мужей въ походѣ. У шведовъ обозы были ограничены, тѣмъ болѣе что самъ Густавъ Адольфъ отличался необыкновенною простотою и умѣренностью жизни. На роту пѣхоты полагалось 2 повозки или 2 вьючныхъ лошади и 1 фургоны; на конную роту не болѣе 10 повозокъ или 10 вьючныхъ лошадей; на полковой штабъ—8 повозокъ.

О формѣ одежды сначала не было и рѣчи. Густавъ Адольфъ приказывалъ только, чтобы солдаты приобрѣтали удобное платье, «приличное военному человѣку». Позднѣе на вербованные полки носили названіе желтыхъ, голубыхъ, зеленыхъ и пр.; но, кажется, цвѣта эти относились не къ платью вообще, а къ разнымъ отличительнымъ знакамъ; такъ, напримѣръ королевская лейбъ-гвардія имѣла желтые шнуры на платьи и т. п.

Дисциплина и духъ войскъ. Дисциплина въ наемныхъ войскахъ находилась въ весьма шаткомъ состояніи. А именно, если войска получали правильно слѣдуемое имъ содержаніе и были всѣмъ обезпечены, то, при строгомъ военачальникѣ, порядокъ еще могъ поддерживаться. Въ противномъ случаѣ войска превращались въ толпу разбойниковъ и были бичами мирнаго населенія. Марадерство было развито въ самыхъ широкихъ размѣрахъ, причѣмъ изъ марадеровъ иногда составлялись самостоятельные отряды, которые вели, за свой счетъ, беспощадную войну съ населеніемъ. Ожесточенные крестьяне мстили имъ при случаѣ тоже безъ жалости, и такимъ образомъ Германія, повергнутая во всё ужасы нескончае-

мой междоусобицы, скоро одичала и пришла къ почти полному опустошенію. При такихъ условіяхъ, а также по самой сущности наемной службы, дезертирство было самымъ обычнымъ явленіемъ въ войскахъ того времени; предавались на сторону противника не только солдаты но и офицеры до самыхъ высокихъ чиновъ, иногда даже цѣлыя части въ полномъ составѣ.

Густавъ Адольфъ старался поддержать строжайшую дисциплину въ своихъ войскахъ. Въ 1621 г. онъ издалъ воинскій уставъ, составленный по образцу имперскаго. Война выставлена въ немъ, какъ дѣло благородное; она не должна быть ведена съ большею жестокостію, чѣмъ это требуется ея цѣлью. Такъ какъ честь составляетъ жизненный элементъ солдата, то съ нимъ слѣдуетъ обращаться съ уваженіемъ; его нельзя подвергать возмущающимъ чувствомъ наказаніямъ, кромѣ тѣхъ случаевъ, когда онъ заслужитъ это по стыднымъ поступкамъ. Если войска завладѣютъ страной, то она считается принадлежностью короля, и, слѣдовательно на жителей ея слѣдуетъ смотрѣть какъ на шведскихъ подданныхъ, сообразно чему и обращаться съ ними. Уставъ ставилъ солдату въ обязанность полное повиновеніе и слѣпое послушаніе начальству на службѣ; внѣ-же ея всякій сохранялъ за собою все свои гражданскія и человѣческія права. Солдату было запрещено повиноваться начальникамъ въ тѣхъ случаяхъ, когда они приказывали что нибудь явно вредное королю или государству. Въ лагерѣ находилось два суда: полковой, изъ 13 оберъ и унтеръ-офицеровъ, для сужденія маловажныхъ проступковъ, и высшій судъ, подъ предсѣдательствомъ фельдмаршала, изъ всего генералитета, полковниковъ и подполковниковъ. Подобно военному суду нѣмецкихъ ландскнехтовъ, высшій судъ собирался подъ открытымъ небомъ, въ присутствіи всехъ солдатъ и рѣшеніе приводилось въ исполненіе немедленно. Въмѣстѣ съ духомъ чести и страхомъ наказаній, воинскій уставъ не обошелъ и вліянія религіи. Солдату внушалось, что благовѣніе передъ Высшимъ Существомъ составляетъ первую его обязанность; проклятія и злословіе были строго воспрещены. Каждый полкъ два раза въ день, утромъ и вечеромъ, становился во фронтъ для молитвы. Передъ сраженіемъ солдатъ вдохновляли молитвами и благочестивыми пѣснями.

Строгое исполненіе устава при Густавѣ Адольфѣ, дѣлало шведскую армію мощной силой для врага и другомъ тѣхъ странъ, гдѣ она проходила; шведская армія владѣла увѣренностью и рѣшимостью въ столкновеніяхъ съ противникомъ, обладала терпѣніемъ

и выносливостью въ лишеніяхъ, самоотверженіемъ при выполненіи долга и питала довѣріемъ къ начальникамъ, для которыхъ лучшимъ образцамъ и примѣромъ былъ самъ Густавъ Адольфъ, одинаково обладавшій лучшими качествами, какъ полководца, такъ и простаго солдата, отличавшійся простотою привычекъ, желѣзною твердостью характера, уваженіемъ къ законамъ, отличившимъ многостороннимъ образованіемъ и военнымъ гениемъ.

Съ измѣненіемъ состава шведской арміи духъ и дисциплина въ ней постепенно понижились, что ясно обнаружилось еще при жизни короля; послѣ-же его смерти распутство, буйство, грабежи и пр. въ шведской арміи были столь-же обычнымъ явленіемъ, какъ и у ея противниковъ.

Для болѣе полной характеристики тогдашняго нравственнаго состоянія армій слѣдуетъ еще отмѣтить необыкновенное распространеніе суевѣрія въ войскахъ. Никогда еще солдаты не хлопотали такъ о средствахъ противъ смерти какъ въ это время. При всеобщемъ хаосѣ, при мгновенныхъ перемѣнахъ счастья каждый чувствовалъ свою зависимость отъ какой-то высшей силы. Образованные стремились угадать заранѣе велѣніе этой силы и заставили науку служить своему суевѣрію, гадая по звѣздамъ, въ которыхъ яко-бы записана судьба ихъ. Простой солдатъ старался вступить въ болѣе близкія сношеніе съ царствующими неземными силами и искалъ у нихъ защиты. При этомъ въ его глазахъ имѣли одинаковое значеніе небо и адъ, Богъ и дьяволъ. Перебранки поповъ въ теченіи столѣтій, взаимныя проклятія и пр. возвысили адъ и дьявола до значенія первостепенной силы, и суевѣріе не замедлило вступить съ ними въ союзъ, въ то же время не отказываясь отъ покровительства и помощи неба и Бога. Во второмъ десятилѣтіи распространилась слава такъ называемаго «пассаускаго искусства», которое можетъ закалить или заморозить противъ всякаго удара и выстрѣла. Чтобы охратить себя солдаты прибѣгаютъ къ разнымъ средствамъ и талансамъ (особыя рубашки, бумага съ таинственными словами и проч.), за которыми признаютъ сверхъестественное дѣйствіе. Какъ далеко заходило подобное суевѣріе видно изъ того, что даже люди подобные маршалу Пюйсегиору говорятъ объ этомъ совершенно серьезно и съ увѣренностью въ чудодѣйственную силу разныхъ таинственныхъ средствъ.

Вліяніе походовъ Густава Адольфа въ Германіи на состояніе военнаго искусства въ XVII стол. Окончивъ разсмотрѣніе въ частностяхъ состояніе военнаго искусства въ эпоху, пред-

шествовавшую 30-лѣтней войнѣ и указавъ на нововведенія, сдѣланныя Густавомъ Адольфомъ въ тактическихъ дѣйствіяхъ войскъ и въ некоторыхъ административныхъ вопросахъ, мы въ заключеніе сдѣлаемъ общую оцѣнку значенія, оказаннаго дѣятельностію Густава на развитіе военнаго дѣла.

Возвращаясь нѣсколько назадъ, мы должны припомнить, что распространившееся употребленіе огнестрѣльнаго оружія повело, относительно строя и дѣйствій войскъ въ бою, къ слѣдствіямъ противоположнымъ тѣмъ, которыхъ можно было бы ожидать отъ этого изобрѣтенія, смотря на это съ нынѣшней точки зрѣнія. Въ пѣхотѣ, употребленіе глубокихъ массъ, начавшее было постепенно уменьшаться, снова появляется съ прежнею силою; въ кавалеріи пальба совершенно вытѣсняетъ дѣйствіе холоднымъ оружіемъ, и съ этою цѣлью, конница принимаетъ тоже глубокія построенія; артиллерія наконецъ составляетъ почти исключительно оружіе обороны. Хотя, въ продолженіи непрерывныхъ войнъ XVI-го столѣтія, иногда встрѣчаются отступленія отъ приведеннаго нами общаго характера боевыхъ дѣйствій войскъ; такъ напр. въ сраженіи при Равеннѣ, въ 1512 году, побѣда французовъ, подъ начальствомъ Гастона-де-Фда, Герцога Немурскаго, надъ испанцами, предводительствуемыми дономъ Раймондомъ-де-Кордова, главнымъ образомъ является слѣдствіемъ удачнаго употребленія артиллеріи наступающею стороною, именно французами; затѣмъ въ нидерландской войнѣ, Морицъ Нассаускій строитъ свои полки въ 10 шеренгъ глубины и т. п.; однако все эти факты составляютъ не болѣе какъ исключенія, какъ отдѣльные проблески употребленія родовъ войскъ сообразно ихъ свойствамъ и дѣйствительному значенію огнестрѣльнаго оружія въ бою; въ сущности, общій характеръ строя и дѣйствій войскъ въ боевыхъ столкновеніяхъ остается неизмѣннымъ до начала 30 лѣтней войны, не смотря на то, что, къ этому времени, ручное огнестрѣльное оружіе на столько усовершенствовалось и распространилось, что во всехъ арміяхъ число мушкетеръ равнялось числу пѣхотинеръ. Густавъ первый положилъ прочное основаніе идеямъ новѣйшаго тактическаго искусства; хотя онъ ни чего новаго не создалъ, но онъ ввелъ въ постоянное употребленіе многое изъ того, что до него проявилось въ видѣ отдѣльныхъ фактовъ, онъ примѣнилъ на практикѣ заключавшіяся въ нихъ идеи и такимъ образомъ далъ сильный толчокъ развитію военнаго дѣла вообще. Въ шведской арміи, глубокіе пѣхотные строи были замѣнены болѣе тонкими (6 и даже для стрѣльбы иногда пере-

страивались въ 3 шеренги); вооруженіе пѣхоты огнестрѣльнымъ оружіемъ получило преобладающее значеніе (изъ общаго числа людей въ полку около $\frac{2}{3}$ было мушкетеръ и даже цѣлые полки состояли исключительно изъ мушкетеръ); общее построеніе арміи въ бою приняло видъ отдѣльныхъ не связанныхъ между собою частей, вслѣдствіе чего получился выигрышь въ подвижности войскъ и въ значеніи взаимной поддержки холоднаго и огнестрѣльнаго оружія; наконецъ въ каждой линіи боеваго порядка существовать свой самостоятельный резервъ. Кавалеріи Густавъ возвратилъ наиболѣе свойственный ей образъ дѣйствія, т. е. стремительность атакъ холоднымъ оружіемъ и для этого перешелъ къ построенію ея въ бою тонкими линіями (въ 3 шеренги) вмѣсто глубокихъ колоннъ; артиллерія сдѣлалась оружіемъ и наступающей стороны, такъ какъ вслѣдствіе своего облегченія, получила возможность постоянно слѣдовать при войскахъ и содѣйствовать имъ своимъ огнемъ; въ дѣйствіяхъ ея на полѣ сраженія, здравыя основанія тактики начали болѣе и болѣе развиваться: въ бою ея стали располагать въ батареяхъ на выгоднѣйшихъ пунктахъ позиціи, вмѣсто прежней разброски по всему фронту войскъ. Последнее обстоятельство, на которое обратимъ особенное вниманіе — введеніе Густавомъ болѣе правильной системы продовольствія своихъ войскъ на театрѣ войны, сравнительно съ беспорядочнымъ способомъ содержанія арміи прочихъ государствъ и разныя улучшенія, сдѣланныя имъ въ одеждѣ и снаряженіи солдатъ, съ цѣлью облегчить ихъ ношу и по силѣ возможности сохранить здоровье людей. Конечно, не всѣ нововведенія Густава сохранились въ полной силѣ послѣ его смерти, тѣмъ не менѣе они послужили яснымъ примѣромъ того, какъ нужно относиться къ военному дѣлу вообще и являлись вѣскимъ фактомъ въ глазахъ его современниковъ въ пользу превосходнаго значенія малочисленной, но постоянной, хорошо-устроенной арміи сравнительно съ беспорядочными толпами наемныхъ дружинъ, собираемыхъ на извѣстный періодъ времени; мало по малу нововведенія Густава не только снова получили право гражданства, но даже значительно усовершенствовались и послужили къ дальнѣйшему прогрессивному движенію военнаго искусства до того высокаго положенія, на которомъ оно находится въ настоящее время.

Стратегическое искусство Густава Адольфа выяснится изъ разбора дѣйствій его на германскомъ театрѣ войны, къ чему мы теперь и обращаемся.

Глава II.

Дѣйствія Густава Адольфа на германскомъ театрѣ войны до Брейтенфельдскаго сраженія включительно.

Характеръ дѣйстви Густава Адольфа въ шведскій періодъ тридцатилѣтней войны. Причины принятія Густавомъ участія въ германской войнѣ. Успѣхи, одержанные Валенштейномъ надъ войсками короля датскаго Христіанъ IV, разрушили надежды протестантовъ. Послѣ заключенія договора съ Данією въ Любекѣ, 22 Мая 1629 г. *), владычество императора сдѣлалось страшнымъ въ Германіи не только для протестантовъ—его непріятелей, но и для католиковъ—его союзниковъ. Фридрихъ II слѣшкомъ замѣтно давалъ чувствовать и тѣмъ и другимъ свое преобладаніе. Курфюретъ Пфальцскій скитался въ изгнаніи изъ своихъ владѣній, уступленныхъ Баваріи; герцогство Мекленбургское отдано было Валенштейну, который, въ упоеніи своихъ успѣховъ, оскорблялъ и притѣснялъ, какъ протестантскихъ князей, такъ и членовъ Лиги; наконецъ, по прояскамъ іезуитовъ, императоръ издалъ, въ мартѣ 1629 г., положеніе о возвращеніи католическому духовенству всѣхъ владѣній ему принадлежавшихъ до Пассаускаго договора (Реституціонный эдиктъ 1556 года.)

Всѣ эти распоряженія Фердинанда нарушали права германскихъ князей вообще, и потому война въ Германіи должна была обратить на себя вниманіе сосѣднихъ съ нею европейскихъ государствъ и принять характеръ чисто политическій. Еще въ первомъ періодѣ войны Англія поддерживала курфюрета Пфальцскаго и возбуждала противъ Австріи короля датскаго; Франція же, недоброжелательно смотрѣвшая на возрастающее могущество императора, хлопотала противуноставить ему въ Германіи новаго противника. Стараніями перваго министра Франціи, кардинала Ришелье, въ Германіи появился новый защитникъ протестантовъ въ

*) Числа вездѣ по новому стилю.

лицъ короля шведскаго Густава Адольфа. Причинами, побудившими его къ войнѣ, кромѣ личнаго неудовольствія противъ императора Фердинанда, были: желаніе поддержать своихъ единовѣрцевъ, угнетенныхъ католиками, и положить предѣлъ преобладанію австрійской монархіи, нарушавшему спокойствіе Европы и угрожавшему самостоятельности собственнаго королевства. Такимъ образомъ Густавъ Адольфъ, предпринимая войну, руководствовался, какъ чувствомъ священнаго долга, такъ и побужденіями, основанными на матеріальныхъ выгодахъ Швеціи. Ришелье весьма искусно воспользовался этими обстоятельствами, убѣдилъ палату къ заключенію перемирія съ Швеціею и общалъ Густаву Адольфу содѣйствіе Франціи. Съ перваго взгляда силы и средства короля шведскаго казались весьма недостаточными, но, всматриваясь внимательно въ положеніе сторонъ, нельзя не убѣдиться въ томъ, что условія, при которыхъ Густавъ предпринималъ войну, были далеко не такъ неблагоприятны ему: 1) отлично устроенная армія и безгранично преданный народъ давали Густаву Адольфу большое нравственное преимущество надъ его противниками и вознаграждали съ избыткомъ скудность его средствъ; 2) французское правительство общало ему субсидіи; Англія и Голландія также намѣревались помогать ему; 3) Густавъ рассчитывалъ на несогласія въ самой Германіи, вслѣдствіе которыхъ многіе владѣтели для своего спасенія должны были невольно принять его сторону. Въ это время въ ней существовали три другъ другу враждебныя партіи: протестанская, католическая и императорская, между которыми перевѣсъ временно принадлежалъ послѣднимъ двумъ; но усѣбки Фердинанда II въ богемскую войну и удачныя дѣйствія Валленштейна на сѣверѣ до того возвысили значеніе императора въ Германіи, что онъ сталъ помышлять объ утвержденіи собственнаго могущества въ ущербъ союзныхъ католическихъ князей и съ этою цѣлью хлопоталъ надъ образованіемъ партіи изъ военной аристократіи, одному ему обязанной своимъ возвышеніемъ. Во главѣ ея Фердинандъ поставилъ Валленштейна, сдѣлавъ его герцогомъ и хотѣлъ привлечь на свою сторону Тилли и Папенгейма. Когда же всеобщія неудовольствія противъ Валленштейна, выразившіяся на сеймѣ въ Регенсбургѣ, принудили императора дать ему отставку и усилія его увеличить свою власть казались должны были рушиться, то Фердинандъ предпринялъ другой планъ, для уничтоженія силы католической партіи; онъ рѣшился первоначально вовлечь ее въ войну съ Густавомъ Адольфомъ, затѣмъ начать постепенное со-

кращеніе своей арміи, чтобы на нее обрушить всю тягость войны. Согласно этимъ планамъ, онъ предложилъ на Регенсбургскомъ сеймѣ назначить одного общаго главнокомандующаго надъ арміями Лиги и императора, указывая при этомъ на Тилли какъ на болѣе достойнаго занять это мѣсто. Велѣдствіе этого Максимилианъ Баварскій, желавшій по возможности уклониться отъ прямаго участія въ этой войнѣ, поневолѣ долженъ былъ играть первую роль; Фердинандъ же, между тѣмъ, вмѣстѣ съ открытіемъ военныхъ дѣйствій, началъ постепенно уменьшать свою армію. Въ это время въ прямомъ расчетѣ Максимилиана было не предпринимать рѣшительныхъ дѣйствій, шадя свои войска, такъ дорого ему стоившія; но съ другой стороны, Тилли, завися отъ императора, получалъ неоднократныя приказанія приступить къ энергическимъ дѣйствіямъ. Этимъ затруднительнымъ положеніемъ объясняется первый нерѣшительный періодъ дѣйствій Тилли, позволившій Густаву Адольфу съ 25 т. войскомъ почти безирепятственно утвердиться на нижнемъ Одерѣ. Приведенныя нами обстоятельства, положеніе его враговъ и неминуемое содѣйствіе протестантовъ, послѣ перваго же успѣха Густава, не могли ускользнуть отъ дальновиднаго короля, поэтому онъ рѣшился начать войну съ такими ограниченными силами. Предполагая начать войну съ Германіей, Густавъ счелъ необходимымъ удостовѣриться въ чувствахъ своего народа и въ его мнѣніи объ этой войнѣ; съ этою цѣлью, онъ обратился къ государственнымъ чинамъ Швеція съ вопросомъ обсудить какую войну было выгоднѣе начать: наступательную или оборонительную. Государственные чины высказались за послѣднюю, мотивируя подобное рѣшеніе трудностью вести борьбу съ многочисленною арміею императора, въ особенности послѣ предшествовавшихъ продолжительныхъ войнъ, неудовольствіемъ, которое можетъ возбудить временное прекращеніе польской войны, наконецъ беспліемъ императора, по немнѣнію флота, напасть на Швецію собственно. Густавъ противъ этого мнѣнія представилъ возраженія, что оборонительныя дѣйствія не приведутъ къ рѣшительнымъ результатамъ; что въ Германіи можно рассчитывать на помощь враговъ императора; что сохраненіе Стральзунда и завоеваній въ Пруссіи возможно только при наступательной войнѣ, иначе потеря завоеваній влекла потерю плодовъ прежнихъ войнъ и давала возможность императору утвердиться на Балтійскомъ морѣ съ помощью испанскаго флота; что Швеція сама, съ ополченіемъ и своимъ флотомъ, безопасна. Сенатъ сталъ на сторону Густава, затѣмъ государственные

чины обѣщали полное содѣйствіе; такимъ образомъ Густавъ пріобрѣлъ новую силу въ полнѣйшей готовности и самоотверженіи своего народа помочь ему и бороться за него.

Высадка Шведовъ въ устьѣ Одера, силы и расположеніе обѣихъ сторонъ *). Въ началѣ Іюня 1630 г. всѣ приготовленія Густава Адольфа къ предстоявшему походу были окончены. Армія, посаженная на суда въ Эльфснабенѣ, состояла приблизительно изъ 16.000 (14½ т. пѣхоты, 2 т. кавалеріи); сверхъ того у короля было 6 т. войскъ подъ начальствомъ Лесли въ Стральзундѣ и около 10.000 подъ командою Оксенштирны въ Пруссіи. Флотъ Густава Адольфа, назначенный къ отплытію въ Германію, состоялъ изъ 30 кораблей и 200 транспортныхъ судовъ съ 6-ю тысячами матросовъ. Послѣ продолжительнаго плаванія, замедленнаго противными вѣтрами, король присталъ 4 іюля новаго стиля къ острову Узедому и присоединилъ къ себѣ часть войскъ, составлявшихъ гарнизонъ Стральзунда. Первоначальною цѣлью Густава Адольфа была утвердиться въ устьяхъ Одера, очистить сосѣдніе приморскіе пункты, въ особенности Штетинъ, отъ императорскихъ войскъ и учредить вѣрное сообщеніе съ Швеціею. Съ этого цѣлью Густавъ Адольфъ занялъ безъ сопротивленія острова Узедомъ и Волинъ, взявъ штурмомъ укрѣпленный городъ Вольгастъ, поплылъ вверхъ по Одеру и, высадивъ войска нѣсколько ниже Штетина, двинулся къ этому городу, столицѣ герцогства Померанскаго, который почему то не былъ занятъ императорскими войсками. Здѣсь обнаружилось, какъ мало долженъ былъ полагаться король на содѣйствіе германскихъ владѣтелей. Герцогъ Померанскій Богиславъ XIV, опасаясь Фердинанда II и не довѣряя безкорыстію видовъ Густава Адольфа, не хотѣлъ впустить шведскія войска въ столицу; но, устранный рѣшительными мѣрами короля къ взятію города, согласился сдать его. Занятіе Штетина было весьма важно, какъ въ отношеніи военномъ, доставляя королю превосходное основаніе для дальнѣйшихъ дѣйствій и надежную переправу на Одерѣ, такъ и въ отношеніи политическомъ, открывъ ему средства Помераніи для комплектованія арміи и для снабженія припасами. По занятіи Штетина, Густавъ Адольфъ привелъ его въ оборонительное состояніе, снабдилъ запасами продовольствія, въ тоже время постепенно овладѣвалъ сосѣдними пунктами по Одеру, приготовляя ихъ также для войны. Въ это время начальниками императорскихъ войскъ въ сѣверной Гер-

*) См. карту театра войны.

маніи были графъ Торквато-Конти и герцогъ Савелли. Дисциплины въ арміи не было, католики грабили страну и ихъ войска терпѣли во всемъ нужду; побѣги, болѣзни и смертность ежедневно увеличивались и армія заключалась въ гарнизонахъ нѣсколькихъ крѣпостей и двухъ отрядахъ, расположенныхъ въ Помераніи и Мекленбургскихъ владѣніяхъ. Конти, успѣвъ собрать до 10.000 войскъ, расположилъ ихъ въ сильныхъ укрѣпленныхъ лагерахъ при *Гаритъ* и *Грейфенгагенъ*, по обѣ стороны Одера, выше Штетина, гдѣ и бездѣйствовали въ надеждѣ прекратить дальнѣйшее наступленіе Густава Адольфа; войска герцога Савелли размѣщены были гарнизонами, а главная квартира его находилась сперва въ Нейбранденбургѣ, а потомъ въ Штольпе, близъ Анклама.

Общій характеръ дѣйствій Густава Адольфа до Брейтенфельдскаго сраженія. Утвердившись достаточно прочно въ сѣверной Помераніи, Густавъ предполагалъ двинуться въ герц. Мекленбургское, чтобы возстановить его владѣтелей, войти въ сношеніе съ ландграфомъ Гессенъ-Кассельскимъ и другими протестанскими князьями и тѣмъ расширить театръ своихъ дѣйствій, равно какъ получить прочное основаніе, для своего пребыванія въ Германіи. Первоначальный планъ войны Густава состоялъ въ томъ, чтобы усилиться подкрѣпленіями изъ Швеціи, наборомъ войскъ въ Нидерландахъ, Франціи и другихъ странахъ и присоединеніемъ къ себѣ вооруженныхъ силъ протестанскихъ князей, такъ чтобы располагать не менѣе 80 т. человекъ, которыхъ раздѣлить на 5 армій и дѣйствовать ими на всемъ пространствѣ отъ границъ Польши до Нидерландъ. Обширные замыслы эти однако не осуществились, вслѣдствіе полнѣйшаго равнодушія, даже недоброжелательства, встрѣченнаго Густавомъ со стороны протестанскихъ князей, безъ содѣйствія которыхъ, онъ былъ вынужденъ принять болѣе осторожный планъ, не смотря на слабость непріятельскихъ силъ. Хотя Густавъ усилилъ себя 5 т. изъ стральзундскаго гарнизона и такимъ же числомъ войскъ герцогства Померанскаго, однако, ослабившись отдѣленіемъ части силъ для занятія устьевъ Одера и многихъ пунктовъ, лежавшихъ на его сообщеніяхъ, онъ не имѣлъ достаточно войскъ для рѣшительнаго наступленія и потому рѣшился выжидать. Имѣя вѣрныя свѣдѣнія о жалкомъ состояніи императорскихъ войскъ, онъ надѣялся, что наступленіе осени приведетъ ихъ еще въ большее разстройство и потому, стараясь выиграть время, вступилъ въ переговоры съ Торквато-Конти, а между тѣмъ усилилъ обычную заботливость свою о снабженіи войскъ продовольствіемъ,

военными припасами и теплою одеждою (полушубками). Главныя силы шведской арміи стояли тогда въ укрѣпленномъ лагерѣ близъ Штетина, откуда король безпрестанно высылалъ небольшіе отряды для покоренія различныхъ пунктовъ; въ особенности-же онъ обратилъ вниманіе на овладѣніе укрѣпленнымъ городомъ Демминомъ, находившимся на пути въ мекленбургскія владѣнія, такъ какъ онъ не отказывался отъ мысли возстановить герцога Мекленбургскаго, изгнаннаго императоромъ, что могло доставить ему надежнаго союзника и ободрить германскихъ князей, не смѣвшихъ войти въ сношеніе со шведами. Во время движенія Густава Адольфа къ Деммину, Торквато-Конти безуспѣшно атаковалъ штетинскій лагерь (Горнь), затѣмъ послалъ значительный отрядъ для освобожденія Кольберга, осажденнаго шведами, но отрядъ этотъ былъ разбитъ Книппгаузенемъ и Горномъ. Другой отрядъ въ 6 т., подъ начальствомъ Савелли, двинутый на помощь Деммина, былъ разбитъ самимъ королемъ (атака во флангъ) и отброшенъ къ Ростоку. Послѣ этихъ неудачъ, имперцы заперлись въ своемъ укрѣпленномъ лагерѣ, король же продолжалъ утверждать свое владычество въ окрестныхъ городахъ. Къ концу 1630 года весь приморскій край по обѣимъ сторонамъ Одера, за исключеніемъ Деммина, Грейфвальде и Кольберга, былъ во власти Густава Адольфа.

Движеніе Густава Адольфа къ Гарцу и Грейфенгагену. Въ половинѣ декабря, когда императорскія войска, расположенныя на Одерѣ, уже были значительно изнурены и ослаблены, король сосредоточилъ при Гольновѣ (вѣроятно для скрытія своихъ намѣреній) главныя свои силы, въ составѣ 12 пѣхотныхъ полковъ и 85 эскадроновъ (12 т. пѣхоты и 5 т. кавалеріи) при многочисленной артиллеріи и направилъ эти войска частью по правому берегу Одера, частью на судахъ и плотахъ вверхъ по рѣкѣ къ Грейфенгагену, позади котораго расположенъ былъ главный лагерь непріятельскихъ войскъ. Въ это время Конти былъ отозванъ, а на его мѣсто назначенъ фельдмаршалъ графъ Шаумбургъ. Попеченія его о возстановленіи порядка во ввѣренныхъ ему войскахъ имѣли успѣхъ; но силы его были недостаточны для сопротивленія Густаву Адольфу. 24 декабря, шведскія войска, пробивъ брешь въ городской стѣнѣ, взяли Грейфенгагенъ штурмомъ. Для преслѣдованія непріятеля, отступавшаго по обѣимъ сторонамъ Одера, король раздѣлилъ свои войска на двѣ части, изъ которыхъ одну направилъ къ *Гарту*, а другую къ *Ландсбергу*. Шаумбургъ, не отваживаясь обороняться въ Гарцѣ, зажегъ этотъ городъ и отступилъ къ Кюстрину, занятому войсками курфюрста Бранденбургскаго. Получивъ свободный

пропускъ чрезъ крѣпость и пользуясь тѣмъ, что шведскія войска не были туда впущены, онъ успѣлъ уйти во Франкфуртъ; другая часть императорскихъ войскъ, отступившая отъ Грейфенгагена къ Ландсбергу, была дважды настигнута шведами на пути и понесла большія потери.

Въ это время отношенія протестанскихъ князей къ шведскому королю были еще далеко неблагопріятны. Герцогъ Померанскій держалъ его сторону какъ бы изъ принужденія и находился въ сношеніяхъ съ императоромъ; курфюрстъ Бранденбургскій не рѣшился возстать противъ императора, а курфюрстъ Саксонскій ясно склонялся на сторону Лиги. Другіе же князья, какъ-то: ландграфъ Гессенъ Кассельскій, владѣтели швабскіе и другіе, по отдаленности своихъ земель отъ театра войны, на которомъ дѣйствовалъ Густавъ Адольфъ, не могли оказать ему помощи. Только два изъ числа германскихъ князей, герцогъ Саксенъ-Лауенбургскій и бывшій администраторъ Магдебурга отважились возстать противъ императора. Но первый изъ нихъ былъ скорѣе разбитъ и взятъ въ плѣнъ Папенгеймомъ, а другой, хотя успѣлъ вооружить жителей Магдебурга въ пользу шведовъ, однако же вся выгода отъ этого была та, что дѣйствія противъ Магдебурга отвлекли часть силъ Тили и нѣсколько ослабили императорскую армію.

Расположеніе шведской арміи въ лагерѣ при Беервальде.

При такихъ обстоятельствахъ, Густавъ Адольфъ не могъ отважиться на дальнѣйшія рѣшительныя дѣйствія, а потому, расположивъ главныя силы у Беервальде, онъ ограничился осадю Ландсберга и другихъ крѣпостей (Деммина, Грейсфальде, Кольберга). Во время пребыванія въ Беервальде, онъ заключилъ съ Франціею, 23 января 1631 года, договоръ на пять лѣтъ, по условіямъ котораго французское правительство обѣщало платить ежегодно королю милліонъ ливровъ (400,000 руб.), а Густавъ Адольфъ обязался содержать на свой счетъ въ Германіи не менѣе 30 т. пѣхоты и 6 т. кавалеріи.

Разсматривая первоначальныя дѣйствія Густава Адольфа въ Германіи, нельзя не отдать справедливости благоразумнымъ и сообразнымъ съ обстоятельствами его мѣрамъ. Вступивъ въ страну, находившуюся во власти войскъ непріятельскихъ, онъ двинулся сосредоточенными силами сначала по одному пути, упрочивая за собою обладаніе пройденною странюю, посредствомъ занятія важнѣйшихъ пунктовъ въ тылу арміи; когда же непріятель потерпѣлъ пораженіе и ослабленные остатки его войскъ были отброшены въ разныя стороны, онъ раздѣлилъ свои силы и направилъ ихъ двумя отдѣль-

ными колоннами по обоимъ берегамъ Одера; такъ что, и въ этомъ случаѣ, дѣйствія Густава Адольфа были совершенно сообразны съ обстоятельствами.

Успѣхи первыхъ дѣйствій шведскаго короля, хотя и не побудили князей германскихъ помогать ему, однако же нѣсколько ободрили ихъ, слѣдствіемъ чего было созваніе въ Лейпцигѣ конвента протестанскихъ владѣтелей, на которомъ положено было собрать сильную армію для обезпеченія нейтралитета германскихъ владѣтелей. Фердинанду II было очевидно, что постановленіе Лейпцигскаго конвента имѣло цѣлью прекратить грабежи и опустошенія австрійскихъ войскъ, и потому въ присутствіи его на сеймѣ въ Регенсбургѣ постановленіе протестанскаго конвента признано было противузаконнымъ. Въ тоже время предписано было Тилли, находившемуся съ собранными имъ на Майнѣ войсками, между Эльбою и Везеромъ, идти противъ Густава Адольфа.

Движеніе Тилли къ Магдебургу и оттуда къ Франкфурту на Одерѣ, а Густава Адольфа къ Деммину. Взятіе Деммина шведами. Въ концѣ января 1631 года Тилли, успѣвъ собрать до 30 т. человекъ, двинулся къ вольному городу Магдебургу, жители коего возстали противъ императора; покореніе этого города, принадлежавшаго къ многолюднѣйшимъ и богатѣйшимъ имперскимъ городамъ, могло утратить и поколебать энергію протестантовъ. Не смотря однако на это, Тилли, получивъ свѣдѣніе, объ опасности, угрожавшей Ландсбергу, осажденному тогда шведами, оставилъ у Магдебурга отрядъ подъ начальствомъ Папейгейма, самъ же двинулся къ Франкфурту, присоединилъ къ себѣ войска Шаумбурга и направился къ Ландсбергу, съ тою цѣлью, чтобы вступить въ рѣшительное сраженіе съ Густавомъ Адольфомъ; но король зналъ, что выжиданіе могло имѣть для непріятели его самыя вредныя послѣдствія и что рѣшеніе Регенсбургскаго сейма должно было побудить протестанскихъ владѣтелей присоединиться къ нему; къ тому же, Тилли не могъ долго оставаться въ опустошенной странѣ на среднемъ Одерѣ; на основаніи этихъ соображеній, Густавъ Адольфъ уклонился отъ боя, снялъ осаду Ландсберга и расположился у Сольдина. Подобное расположеніе шведовъ давало Густаву Адольфу возможности, пользуясь переправою черезъ Одеръ въ Штетинѣ, устремиться кратчайшимъ путемъ къ Деммину и овладѣть этимъ важнымъ пунктомъ, прежде нежели Тилли могъ послѣть къ нему, будучи принужденъ сдѣлать большой обходъ чрезъ Бранденбургъ, потому что все теченіе нижняго Одера до Кюстрина было во власти шведовъ.

Въ началѣ февраля, Густавъ Адольфъ, оставя въ Сольдинѣ горна съ 9 т. войскъ, выступилъ съ 11 т. къ Штетину. Назначеніе Горна заключалось въ томъ, чтобы, въ случаѣ удаленія Тилли отъ средняго Одера, сдѣлать покушеніе противъ Франкфурта и Ландсберга; вмѣстѣ съ тѣмъ ему бѣло приказано уклоняться отъ встрѣчи съ главными силами Тилли, въ случаѣ же наступленія ихъ отойти къ Штаргарду. Главныя силы короля, перейдя въ Штетинъ на лѣвую сторону Одера, овладѣли Ней-Бранденбургомъ, Трептовомъ и Лойцомъ, и 14 февраля подошли къ Деммину, гдѣ въ то время находился герцогъ Савелли съ 4 т. гарнизономъ. Савелли могъ удобно сопротивляться Густаву Адольфу, до прибытія Тилли, но, заботясь болѣе о сохраненіи награбленной имъ добычи, сдалъ городъ 16 февраля, получивъ позволеніе отступить безпрепятственно съ войсками.

Владѣніе Демминомъ доставляло шведамъ превосходное основаніе для дѣйствій и большое количество състныхъ и военныхъ запасовъ; поэтому Тилли, узнавъ о движеніи Густава Адольфа къ Деммину, устремился съ 20 т. войскъ въ помощь этому городу, оставя Шаумберга съ 8 т. во Франкфуртѣ; но, принужденный идти окольнымъ путемъ, чрезъ Фюрстенвальде, мимо Берлина, на Ней-Руппинъ, онъ могъ предупредить сдачу Деммина только въ такомъ случаѣ, если бы Савелли сопротивлялся долѣе. Достигнувъ Ней-Руппина, Тилли встрѣтился съ отрядомъ Савелли, присоединилъ его къ своимъ войскамъ и продолжалъ двигаться далѣе, въ надеждѣ сразиться съ Густавомъ Адольфомъ.

Обратное движеніе Густава Адольфа къ Одери, взятіе Тилли Ней-Брендербурга, а Густавомъ Адольфомъ Франсфурта. Между тѣмъ, Густавъ Адольфъ, рассчитывая, что движеніе его къ Деммину должно было отвлечь армію Тилли отъ средняго Одера, рѣшился снова обратиться къ Франкфурту и, пользуясь удаленіемъ Тилли, овладѣть этимъ городомъ. Оставивъ Баннера съ гарнизономъ въ Демминѣ и Книппгаузена съ 5 т. человекъ въ Ней-Бранденбургѣ, онъ выступилъ съ остальными войсками, 17 февраля, къ Одеру. Присоединивъ къ себѣ отрядъ Горна и сосредоточивъ свои силы на лѣвой сторонѣ Одера, въ укрѣпленномъ лагерѣ у Ангермюнде, онъ устроилъ, обезпеченную предмостными укрѣпленіями, переправу при Шведтѣ, выше Штетина, потому что переправа въ Штетинѣ была далеко отъ пунктовъ, на которыхъ онъ предполагалъ дѣйствовать. Раздѣливъ по необходимости свои силы, какъ для занятія покоренной страны, такъ и для обезпеченія основанія дѣй-

ствій со стороны Тилли, Густавъ Адольфъ оставилъ своимъ генераламъ подробныя инструкціи, сущность которыхъ заключалась въ слѣдующемъ: въ случаѣ движенія австрійцевъ къ Ней-Бранденбургу, Баннеръ долженъ былъ поддержать Книппгаузена; въ случаѣ сосредоточенія значительныхъ непріятельскихъ силъ въ Мекленбургскихъ владѣніяхъ, Баннеръ долженъ былъ усилиться частью стральзундскаго гарнизона и расположиться за рѣкою Требель; наконецъ въ случаѣ движенія австрійцевъ въ Штетину либо къ Гарцу, Баннеру и Книппгаузену предписано было соединиться между собою и двинуться въ тылъ непріятелю.

Получивъ потомъ достовѣрныя извѣстія о движеніи австрійцевъ къ Деммину, король послалъ туда Горна, для принятія начальства надъ всѣми войсками, стоявшими въ окрестностяхъ его.

Предписаніе, посланное Книппгаузену, было перехвачено непріателемъ, а между тѣмъ Тилли, достигнувъ Ней-Бранденбурга, атаковалъ неожиданно отрядъ, занимавшій этотъ городъ (6 марта); шведскія войска сопротивлялись упорно, но, не имѣя при себѣ орудій, не могли устоять противъ значительныхъ силъ Тилли и были истреблены, а самъ Книппгаузенъ взятъ въ плѣнъ. Тилли не пошелъ далѣе, а намѣревался вернуться къ Магдебургу, въ надеждѣ вынудить Густава Адольфа двинуться на помощь этому городу и тѣмъ вызвать его на бой, но, получивъ свѣдѣнія о движеніи короля къ Франкфурту, направился прежнимъ путемъ къ сему послѣднему.

Во все продолженіе нахождения Тилли въ мекленбургскихъ владѣніяхъ, откуда онъ угрожалъ съ фланга путямъ дѣйствій шведской арміи, Густавъ Адольфъ оставался у Шведта; но, какъ только Тилли обратился къ Ней-Руппину, то король, оставя часть силъ для охраненія переправъ на Одерѣ, быстро двинулся, въ концѣ марта, къ Франкфурту, прибылъ туда 2 апрѣля и началъ осаду. На слѣдующій день была пробита брешь въ городской стѣнѣ, при чемъ король самъ наводилъ орудія; приступъ былъ отложенъ до слѣдующаго дня, но одинъ изъ офицеровъ шведской арміи (саксонскій уроженецъ, поручикъ Ауэръ) раздраженный насмѣшками гарнизона надъ его носомъ, бросился съ нѣсколькими солдатами на брешь и отгѣснилъ непріятеля; король послалъ ему подкрѣпленіе и городъ былъ взятъ штурмомъ. Гарнизонъ былъ большею частью истребленъ въ отмщеніе за жестокость, оказанную войсками Тилли при взятіи Ней-Бранденбурга; остатки его, въ числѣ трехъ тысячъ, отступили въ Глогау.

Движеніе Тилли къ Магдебургу и взятіе этого города. Дѣйствія шведовъ въ это время. Тилли, узнавъ на пути къ Франкфурту, въ Ней-Руппинѣ, объ успѣхѣ, одержанномъ шведами, окончательно рѣшился обратиться къ Магдебургу. По прибытіи туда, онъ соединился съ Папенгеймомъ, стѣснилъ блокаду и началъ весьма дѣятельно осаждать городъ, чтобы овладѣть имъ до прибытія Густава Адольфа.

Не смотря на опасность, угрожавшую Магдебургу, Густавъ Адольфъ не могъ тотчасъ идти на помощь туда, оставляя у себя въ тылу, на Одерѣ, крѣпости занятыя непріятельскими войсками. По этой причинѣ, король по взятіи Франкфурта, немедленно устремился съ небольшимъ отрядомъ къ Ландсбергу и заставилъ гарнизонъ, въ полтора раза многочисленнѣйшій, сдаться на капитуляцію, 15 апрѣля, отпустивъ его къ Глогау подъ условіемъ не служить противъ шведовъ въ продолженіи 8 мѣсяцевъ. Вслѣдъ за тѣмъ Кроссенъ былъ также взятъ шведскими войсками (Кольбергъ былъ взятъ еще 12 марта). Такимъ образомъ въ апрѣлѣ только одинъ важный пунктъ, Грейфсвальде, въ сосѣдствѣ основанія дѣйствій Густава Адольфа, находился еще во власти императорскихъ войскъ.

Овладевъ всѣмъ теченіемъ Одера, отъ устья до Кроссена, король приобрѣлъ надежное основаніе дѣйствій; но на этомъ пространствѣ находилась крѣпость Кюстринъ, принадлежавшая курфюрсту Бранденбургскому, на котораго Густавъ Адольфъ вовсе не могъ полагаться. Къ тому же, при движеніи отъ Одера къ Эльбѣ, шведскія войска должны были проходить чрезъ владѣнія курфюрстовъ Бранденбургскаго и Саксонскаго. Находясь въ такихъ обстоятельствахъ, король открылъ переговоры съ ними, прося ихъ впуститъ на время шведскіе гарнизоны въ тѣ крѣпости, которыя находились на пути его къ Магдебургу. Но переговоры эти были безуспѣшны и потому Густавъ Адольфъ рѣшился поддержать свои требованія силою оружія, съ чего, повидимому, и слѣдовало начать. Сосредоточивъ у Фюрстенвальде 10 пѣхотныхъ полковъ и всю свою кавалерію, онъ двинулся къ Берлину и заставилъ курфюрста подписать, 14 мая, договоръ, по которому курфюрстъ согласился на уступку шведамъ крѣпостей Кюстрина и Шпандау, а король, съ своей стороны, обязался вывести своей войска оттуда тотчасъ по освобожденіи Магдебурга.

Густавъ Адольфъ изъ Потсдама не рѣшился идти прямо на Альтъ-Бранденбургъ и Шпандау къ осажденному городу, на что

нуженъ былъ только 4-хъ-дневный маршъ, а направился въ обходъ на Виттенбергъ. Причиной этого, король выставлялъ недостатокъ въ продовольствіи, который должны были терпѣть его войска, двигаясь по опустошенной странѣ, кратчайшимъ путемъ къ Бранденбургу (всего между прочимъ четыре перехода); для переправы на лѣвую сторону Эльбы, ему надлежало идти на Виттенбергъ, либо Десау, гдѣ имѣлись постоянные мосты, устроить же мостъ близъ Магдебурга въ сосѣдствѣ непріятельской арміи, по его мнѣнію, не представлялось никакой возможности. Впрочемъ, наиболѣе вѣроятной причиной движенія короля къ Виттенбергу, было желаніе побудить курфюрста Саксонскаго Юаппа Георга къ союзу противъ императора и къ снабженію шведской арміи продовольствіемъ и военными припасами. Но переговоры Густава Адольфа съ курфюрстомъ Саксонскимъ не имѣли успѣха, а между тѣмъ Тилли достигъ своей цѣли; 20-го мая, пользуясь оплошностью защитниковъ Магдебурга, онъ овладѣлъ городомъ и разрушилъ его, предавъ пожару и неистовому грабежу. Раззореніе Магдебурга произвело сильное впечатлѣніе на германскихъ владѣтелей; въ такихъ обстоятельствахъ Густавъ Адольфъ счелъ необходимымъ обнародовать манифестъ, въ которомъ, объясняя причины не позволившія ему спасти Магдебургъ, слагалъ вину въ этомъ на нерѣшительность и двуличность курфюрстовъ Бранденбургскаго и Саксонскаго.

Получивъ извѣстіе объ участи постигшей Магдебургъ, курфюрстъ Бранденбургскій, на основаніи заключеннаго съ Густавомъ Адольфомъ договора, потребовалъ вывода шведскихъ войскъ изъ Шпандау. Но въ это время крѣпость эта была нужна королю еще болѣе нежели прежде, поэтому онъ, соблюдая условія договора, очистилъ ее, однако, вслѣдъ за тѣмъ пошелъ со всеми войсками къ Берлину и заставилъ курфюрста подписать 21 іюня договоръ, по условіямъ котораго Густавъ Адольфъ имѣлъ право ввести гарнизоны въ Шпандау и Кюстринъ; сверхъ того, курфюрстъ обязался платить на содержаніе шведской арміи ежемѣсячно 30 тысячъ талеровъ и дозволилъ королю вербовать войска въ бранденбургскихъ владѣніяхъ. Предполагая двинуться къ Эльбѣ, король обратилъ вниманіе на обезпеченіе своей базы и пути, по которому готовился дѣйствовать. Съ этою цѣлью онъ поручилъ *Горну* собрать десяти тысячный корпусъ у *Ландсберга* и расположиться съ нимъ у *Кроссена*, для наблюденія за непріятельскими войсками, ушедшими въ Силезію; осаду *Грейсфвальде* и очищеніе *Мекленбурга* отъ императорскихъ войскъ онъ возложилъ на *Тодта*

съ 6 т. отрядомъ, для движенія же шведской арміи къ Эльбѣ избралъ путь, прикрытый съ юга рѣкою Гавелемъ и лежавшими на ней укрѣпленными пунктами: Бранденбургомъ, Ратенау и Гавельбергомъ (всѣ эти города постепенно заняты были шведскими войсками).

Разсматривая предшествовавшія дѣйствія Густава Адольфа, видимъ, что, вступивъ съ незначительными силами въ Германію, король обратилъ прежде всего вниманіе на упроченіе надежнаго сообщенія со своими владѣніями посредствомъ занятія устья Одера и сосѣдственныхъ приморскихъ пунктовъ; затѣмъ, пользуясь слабостью противопоставленныхъ ему войскъ, онъ овладѣлъ теченіемъ Одера, отъ устья этой рѣки до Кроссена и, устроивъ надежное основаніе дѣйствій по Одеру, рѣшился идти къ Эльбѣ.

При этомъ движеніи его путь дѣйствій былъ прикрытъ съ фланга р. Гавелемъ съ нѣсколькими укрѣпленными пунктами. Города по Гавелю и крѣпость Шпандау доставляли шведамъ нѣсколько опорныхъ пунктовъ, по протяженію ихъ пути дѣйствій. Дѣйствія Густава Адольфа въ этотъ періодъ представляютъ преобладаніе осторожности, основанное не на личномъ характерѣ его, не на системѣ дѣйствій однажды на всегда принятой, но на умѣннн соображаться съ обстоятельствами. Не найдя въ Германіи содѣйствія, король принужденъ былъ дѣйствовать съ необыкновенною осмотрительностью и выжидать благоприятнѣйшихъ обстоятельствъ для рѣшительныхъ дѣйствій.

Расположеніе силъ обѣихъ сторонъ въ маѣ 1631 г. Движеніе Тилли и другихъ императорскихъ войскъ противъ Гессен-Кесселя. Послѣ паденія Магдебурга, въ маѣ 1631 года, расположеніе обѣихъ сторонъ было слѣдующее: главныя силы Густава Адольфа, въ числѣ 20 т., стояли на Гавелѣ; Горнъ съ 10 т. у Кроссена; Тодтъ съ 5 т. осаждалъ Грейфсвальде. Главныя силы Тилли, въ числѣ болѣе 30 т., у Магдебурга, отряды Альтрингера, Фюрстенберга и Фуггера, всего въ числѣ 25 т., съ различныхъ сторонъ двигались въ Швабію.

Утвердившись на Гавелѣ, Густавъ Адольфъ поручилъ армію Горну, самъ же уѣхалъ въ Штетинъ для принятія начальства надъ войсками, осаждавшими Грейфсвальде. Въ Штетинѣ его, между прочимъ, ожидалъ русскій посоль, исвавшій упроченія сношеній съ Швеціей, предлагая вспомогательный корпусъ. Густавъ принялъ посла ласково, но отъ помощи отказался. Между тѣмъ, Тилли получилъ приказаніе обратиться отъ Магдебурга въ западную Гер-

манію и прекратить вооруженія протестанскихъ князей, собиравшихъ войска вслѣдствіе опредѣленія Лейпцигскаго сейма. Эти вооруженія производились весьма дѣятельно несмотря на многократныя запрещенія императора, (кроме Саксоніи, гдѣ было собрано до 20 т. войскъ) во владѣніяхъ гессенъ-кассельскихъ, виртембергскихъ, баденскихъ и проч.

Пользуясь отбытіемъ Густава Адольфа, Тилли оставилъ Папенгейма съ 5 т. въ Магдебургѣ, для наблюденія за шведскою арміею, самъ же съ главными силами, въ числѣ болѣе 20 т., въ началѣ іюня, двинулся въ гессенъ-кассельскія владѣнія. Эрфуртъ откупился отъ занятія войсками Тилли довольно значительною суммою. Войска Лиги, продолжая дальнѣйшее движеніе черезъ Тюрингенвалде, много потеряли отъ возстанія жителей, раздраженныхъ ихъ грабительствами и истреблявшихъ отсталыхъ солдатъ при всякомъ удобномъ къ тому случаѣ. Достигнувъ Мюльгаузена, Тилли послалъ парламентаря къ ландграфу Гессенъ-Кассельскому, требуя чтобы онъ распустилъ свои войска и принялъ три императорскіе полка, для содержанія гарнизоновъ въ своихъ владѣніяхъ. Получивъ отъ ландграфа рѣшительный отказъ, Тилли началъ опустошать окрестную страну, но, извѣстившись отъ Папенгейма объ открытіи Густавомъ Адольфомъ наступательныхъ дѣйствій, принужденъ былъ выступить обратно къ Магдебургу. Одновременно съ движеніемъ Тилли въ гессенъ-кассельскія владѣнія, въ Швабію съ тою же цѣлью направлены были войска, дѣйствовавшія прежде въ Италіи подъ начальствомъ *Фюрстенберга* и *Алзтримера*, въ числѣ 20 т. Эти отряды достигли своей цѣли и принудили князей западной Германіи присоединить собранныя ими ополченія къ войскамъ императора.

Переходъ Густава Адольфа черезъ Эльбу; возвращеніе Тилли на Эльбу; расположеніе Густава Адольфа въ Вербенскомъ лагерѣ. 26-го іюня сдался шведскимъ войскамъ послѣдній изъ осажденныхъ ими приморскихъ пунктовъ—Грейсвалде. 6-го іюля Густавъ Адольфъ сосредоточилъ главные силы при Альтъ-Бранденбургѣ; оставивъ тамъ большую часть войскъ, 8-го онъ двинулся, съ двумя тысячами отборныхъ мушкетеръ и почти всею конницею, форсированнымъ маршемъ къ Іерихову, куда и прибылъ къ вечеру 9-го числа. Оставя мушкетеръ въ Іериховѣ, король обратился съ конницею къ Магдебургу, опрокинулъ непріятельскій отрядъ, стоявшій на правой сторонѣ рѣки, и заставилъ Папенгейма сосредоточить силы къ Магдебургу; тѣмъ временемъ небольшая часть пѣ-

хоты, оставленной въ Иериховѣ, переправилась на лодкахъ черезъ Эльбу и овладѣла замкомъ Тангермюнде, въ ночь на 10 іюля. Всѣ найденные плоты и суда были собраны съ возможною скоростью и послужили къ построению моста, по которому Густавъ Адольфъ перевелъ свою кавалерію и остальныхъ мушкетеръ на лѣвую сторону рѣки; вслѣдъ за тѣмъ онъ озаботился устройствомъ здѣсь предмостнаго укрѣпленія. 9-го главныя силы шведовъ овладѣли Гавельбергомъ, а нѣскольکو дней спустя, король расположилъ наибольшую армію свою, въ числѣ 12 т. въ укрѣпленномъ лагерѣ, у Вербена, при слияніи Гавеля съ Эльбою. Этотъ лагерь былъ расположенъ во входящемъ углѣ, образуемомъ теченіемъ Эльбы; правый его флангъ былъ прикрытъ укрѣпленнымъ городомъ Вербеномъ, а лѣвый плотиною, укрѣпленною для предохраненія окрестной стороны отъ разлитій Эльбы. Впереди фронта простирались значительныя болота, а сзади лагеря былъ мостъ, переведенный туда отъ Тангермюнде. Остальныя войска Густава по необходимости были раздроблены на многія части, для занятія укрѣпленныхъ пунктовъ въ тылу арміи. Неравенство силъ (у Тилли оказалось 26 т. человекъ) заставляло короля оставаться въ Вербенскомъ лагерѣ, до прибытія къ нему подкрѣпленій изъ Пруссіи, Швеціи и Англіи.

Получивъ донесеніе отъ Папенгейма о переправѣ Густава Адольфа черезъ Эльбу, Тилли немедленно двинулся изъ гессенъ-кассельскихъ владѣній къ Магдебургу и прибылъ туда 25-го іюля, когда уже Густавъ Адольфъ успѣлъ утвердиться на лѣвомъ берегу рѣки, устроить надежное сообщеніе съ правымъ берегомъ, занять бранденбургскія крѣпости въ тылу арміи и приблизить къ себѣ ожидаемыя имъ подкрѣпленія. Король, получивъ извѣстіе о высадкѣ въ устьяхъ Одера супруги своей Маріи Элеоноры съ 8 т. шведскимъ корпусомъ и маркиза Гамильтона съ 6 т. англійскихъ и шотландскихъ войскъ, приказалъ послѣднимъ, вмѣстѣ съ нѣсколькими тысячами шведовъ, смѣнить на среднемъ Одерѣ войска Горна, а тѣмъ предписано идти на соединеніе съ главными силами. Отбытіе Тилли изъ гессенъ-кассельскихъ владѣній способствовало ландграфу не только усилить вооруженіе въ пользу протестантовъ, но прибыть въ Вербенъ и заключить тамъ союзный договоръ съ королемъ (22-го августа).

Дѣло при Бургшталѣ; неудачное нападеніе Тилли на Вербенскій лагерь. По прибытіи въ Магдебургъ, Тилли далъ дневку своимъ войскамъ. 27-го іюля перешелъ съ ними къ Вольмирштеду

и выдвинулъ три конные полка впередъ за цѣлый переходъ къ Бургшталоу. Густавъ Адольфъ, пользуясь оплошностью противника, двинулся на встрѣчу его авангарда съ 3 т. кавалеріи и сдѣлалъ нечаянное нападеніе въ ночь съ 28-го на 29-е іюля. Войска Тилли были разсѣяны и потеряли до тысячи человекъ; послѣ дѣла, король возвратился въ Вербенскій лагерь. Желая поправить неудачу своей конницы, Тилли двинулся къ Вербену, но не рѣшился атаковать укрѣпленія шведскаго лагеря, въ ночь на 6-е августа, а ограничился канонадой и частными кавалерійскими схватками; между тѣмъ войска Тилли терпѣли недостатокъ въ съѣстныхъ припасахъ, а король получилъ еще подкрѣпленія. Эти причины заставили Тилли отступить 8-го августа къ Тангермюнде и Вольмпрштедту, откуда онъ могъ двинуться въ Тюрингію, либо въ Саксонію, смотря по обстоятельствамъ.

Расположеніе Густава Адольфа въ Вербенскомъ лагерѣ имѣло слѣдствіями: во 1) приведеніе въ бездѣйствіе превосходныхъ силъ Тилли и во 2) завоеваніе Тодтомъ Мекленбурга, гдѣ небольшою отрядъ императорскихъ войскъ, отрѣзанный совершенно отъ Тилли, не могъ сопротивляться отряду Тодта. Слѣдствіемъ этихъ послѣднихъ рѣшительныхъ успѣховъ, одержанныхъ шведами, было возстановленіе герцоговъ мекленбургскихъ, въ августѣ 1631 года; сверхъ того, въ продолженіи пребыванія Густава Адольфа въ Вербенскомъ лагерѣ, онъ заключилъ союзъ съ гессенскимъ и виртембергскимъ владѣтелями. Въ половинѣ августа, главные силы Густава Адольфа расположены были такимъ образомъ, что изъ числа ихъ только 10 т. подъ начальствомъ Горна занимали пункты по Гавелю. Инструкія данная Горну, заключалась въ томъ, что, въ случаѣ перехода императорской арміи черезъ Эльбу и движенія ея къ Гавелю, онъ долженъ былъ дѣйствовать оборонительно, до прибытія къ нему на помощь главныхъ силъ отъ Вербена; въ случаѣ же наступленія Тилли противъ короля, поспѣшить на соединеніе съ нимъ къ Вербену.

Движеніе Тилли и Густава Адольфа въ Саксонію. Брейтенфельдское сраженіе. Армія Тилли состояла преимущественно изъ баварскихъ войскъ и потому въ расчетѣ вѣнскаго двора было скорѣе столкнуть ихъ съ главными силами Густава Адольфа и бою ослабить обѣ арміи. Съ этою цѣлью императоръ приказалъ Тилли побудить курфюрста Саксонскаго прекратить нейтралитетъ и присоединить собранныя имъ войска къ императорской арміи. Во второй половинѣ августа, у Лейнцига состояло до 18 т.

саксонцевъ. Не смотря на успѣхи Густава Адольфа курфюрстъ не рѣшался дѣйствовать за одно съ шведскимъ королемъ; но когда Тилли своими требованіями и угрозами довелъ его до крайности, онъ принужденъ былъ обратиться съ просьбою о защитѣ къ Густаву Адольфу.

Для дѣйствія противъ курфюрста, Тилли могъ направиться отъ Магдебурга правою стороною Эльбы къ Виттенбергу, либо идти по лѣвой сторонѣ Эльбы къ Лейпцигу. Выбравъ первое направление, онъ могъ отрѣзать войска курфюрста отъ войскъ Густава Адольфа, но попалъ съ арміею въ узкое пространство между Эльбою съ саксонскими крѣпостями и Гавелемъ, гдѣ многіе укрѣпленные пункты находились въ рукахъ шведовъ; выбравъ второе онъ имѣлъ возможность соединиться съ 18 т. корпусомъ Фюрстенберга, двигавшимся тогда въ Саксонію. Сообразивъ все эти обстоятельства, Тилли направился къ Эйслебену, соединился тамъ съ Фюрстенбергомъ и такимъ образомъ собралъ до 34 т. войскъ; сверхъ того, онъ ожидалъ присоединенія къ себѣ отряда Альтриногера изъ юго-западной Германіи и отряда Тифенбаха изъ Силезіи всего до 20 т. Для дѣйствія же противъ ландграфа Гессенскаго назначены были войска Фуггера. Отъ Эйслебена Тилли двинулся къ Галле, переправился тамъ черезъ рѣку Саалу, опустошилъ страну и заставилъ Лейпцигъ (откуда войска курфюрста отступили къ Торгау) сдаться на капитуляцію 15-го сентября.

Курфюрстъ Саксонскій, получивъ предложеніе отъ Тилли покориться императору, приказалъ войскамъ своимъ отступить въ укрѣпленный лагерь при Торгау и послалъ фельдмаршала *Арнимма* къ Густаву Адольфу, для заключенія съ нимъ союза, на какихъ бы то нибыло условіяхъ. Въ это время король перешелъ изъ Вербенскаго лагеря въ Альтъ-Бранденбургъ, чтобы имѣть возможность скорѣе всгрѣтить Тилли, въ случаѣ вторженія его въ Саксонію. Туда прибылъ Арнимъ съ просьбою о помощи. Король принялъ его весьма холодно и потребовалъ отъ курфюрста, чтобы онъ: 1) уступилъ ему Виттенбергъ, 2) прислалъ старшаго своего сына заложникомъ, 3) выплатилъ его войскамъ 3-хъ мѣсячное жалованье и выдалъ членовъ своего совѣта, подкупленныхъ императоромъ. Но когда курфюрстъ изъявилъ готовность удовлетворить всѣмъ требованіямъ Густава Адольфа, король отказался отъ прежнихъ требованій и удовольствовался только уплатою мѣсячнаго жалованья шведской арміи. Немедленно, по заключеніи союзнаго договора, Густавъ Адольфъ двинулся къ Виттенбергу (гдѣ имѣлъ совѣщанія

съ курфюрстами Саксонскимъ и Бранденбургскимъ), переправился тамъ чрезъ Эльбу 13-го сентября, а на слѣдующій день двинулся къ Дюбену, гдѣ, соединившись съ саксонскою арміею, собралъ до 40 т. войска.

На военномъ совѣтѣ, собранномъ въ Дюбенѣ, король не скрывалъ отъ новыхъ союзниковъ своихъ, курфюретовъ Саксонскаго и Брандербургскаго, что предстоявшее сраженіе могло имѣть самыя рѣшительныя послѣдствія, но, видя воодушевленіе Іоанна Георга, вызвавшагося идти съ одними собственными силами на Тилли, положилъ немедленно атаковать непріятели, до прибытія къ нему на помощь Альтрингера и Тифенбаха. Обѣ союзныя арміи выступили 6 сентября изъ Дюбена къ Лейпцигу.

16-го числа, въ тотъ самый день, когда сдѣлся Лейпцигъ, соединенныя арміи подошли къ городу; *шведы* находились на *правомъ* крылѣ, къ западу, *саксонцы*—на *лѣвомъ*, къ востоку отъ дюбенскаго шоссе; въ такомъ порядкѣ они и расположились лагеремъ вечеромъ этого дня. О сдачѣ города узнали по тремъ сигнальнымъ выстрѣламъ съ Плейссенбурга и чрезъ отпущенный на свободу лейпцигскій гарнизонъ. Но это ни въ чемъ не измѣнило принятыхъ рѣшеній. Главная квартира Густава Адольфа, въ ночь съ 16 го на 17-е сентября, находилась на фермѣ *Волькау*.

На слѣдующее утро, 17-го сентября, армія двинулась далѣе впередъ; шведская направилась къ *Подельвицу*, саксонская къ *Чешкау* (*Zschölkau*) и Гебшмельвицу. Такъ какъ мѣстность между Волькау и Подельвицомъ была ровная и открытая, то шведы двигались въ боевомъ порядкѣ. Этотъ боевой порядокъ былъ слѣдующій. На *правомъ крылѣ*, въ *первой* линіи (считая постоянно справа на лѣво), находились 5 кавалерійскихъ полковъ всего 40 корнетовъ, составлявшихъ 8 эскадроновъ. Въ четырехъ интервалахъ между эскадронами находилось по 180 мушкетеровъ, всего 720 чел. Позади интерваловъ, незаполненныхъ мушкетерами, находилось 3 эскадрона (12 корнетовъ).

Во *второй* линіи праваго крыла расположены были 15 корнетовъ (5 эскадроновъ).

Первую линію центра или главныхъ силъ образовали 4 бригады *пѣхоты*. Изъ нихъ первая и третья состояли изъ фирфенлейновъ различныхъ полковъ, вторая, подъ начальствомъ Тейфеля изъ 12 ротъ желтаго или лейбъ-гвардейскаго полка и 4-я, подъ начальствомъ Винкеля, изъ 12 ротъ его полка (старый синій).

За *серединною* этой пѣхоты стоялъ кавалерійскій полкъ *Услара*

изъ 10 корнетовъ (двухъ эскадроновъ); на правомъ флангѣ ихъ расположены были 350 прикомандированныхъ мушкетеровъ, на лѣвомъ—260; между обоими эскадронами—400.

Во второй линіи центра, противъ интерваловъ первой, расположены были три бригады пѣхоты, составленныя изъ различныхъ полковъ. Первою командовалъ гр. Турнъ, вторую Гебронъ и третью Фицгумъ.

Позади центра этой пѣхоты находилось 10 корнетовъ кавалеріи (два эскадрона) полковъ *Кохтшикаго и Шафмана*.

Первая линія лѣваго крыла состояла изъ 21 корнета кавалеріи и 1240 прикомандированныхъ мушкетеровъ. Кавалерія образовала 6 эскадроновъ, мушкетеры раздѣлялись на четыре части различной части.

Вторая линія *лѣваго крыла* состояла изъ 16 корнетовъ (3 эскадрона):

Лѣвое крыло, къ которому должны были примкнуть саксонцы, было, какъ видно, слабѣе праваго. Правымъ крыломъ командовалъ самъ *король*; но, чтобы, въ случаѣ необходимости, можно было переходить къ любому пункту поля сраженія, онъ избралъ себѣ помощникомъ генерала *Баннера*; центромъ командовалъ *Тейфель*, лѣвымъ крыломъ—*Горнг*.

Батарейныя орудія должны были выѣхать передъ фланги центра; кромѣ того каждая бригада первой линіи имѣла нѣсколько полковыхъ орудій, которыя во время сраженій выдвигались въ интервалы 2—3 солдатами. Нѣкоторая часть легкихъ орудій, кажется, была оставлена въ резервѣ. По всей вѣроятности это были *кожанныя пушки*, которыя регламентомъ были отмѣнены, но имѣвшіяся на лицо еще возились при войскахъ.

Силы шведской арміи были слѣдующія: 7 бригадъ пѣхоты, въ каждой, не считая офицеровъ, 1,008, чел., а съ офицерами, круглымъ числомъ, 1,200 чел. , 8,400
откомандированныхъ мушкетеровъ. 2,970
124 корнета кавалеріи (28 эскадроновъ); считая эскадронъ, круглымъ числомъ, въ 250 чел., получимъ корнетъ отъ 50 до 60 чел 7,000
при артиллеріи 630

Слѣдовательно всего во фронтѣ находилось. . . 19,000 чел.

Для саксонской арміи *Арнгеймъ* (Арнимъ) указалъ странный боевой строй, который имѣлъ три остроконечія и представлялъ

видъ епископской шанки. Въ этой арміи считалось 5 полныхъ полковъ пѣхоты, по 10 ротъ, въ 200 челов. въ каждой, и 6 не-приваждлежащихъ къ полкамъ ротъ (Fahnen) лейбъ-гвардіи. Тактиче-скою единицею пѣхоты считался *полу-полкъ* въ 5 ротъ. Кавале-рія состояла изъ трехъ полковъ (въ 8 корнетовъ каждый), въ-роятно по 800 лошадей, изъ лейбъ-ротъ курфюрста, лейбъ-роты Арнгейма и нѣкотораго количества дворянской ленной кавалеріи. Всю саксонскую кавалерію можно считать въ 4,000 чел. Тактиче-скою ея единицею является тоже *полу-полкъ* или эскадронъ изъ четырехъ корнетовъ. Числительность всей саксонской арміи про-стиралась, такимъ образомъ, отъ 14,000 до 15,000 чел., а всѣхъ соединенныхъ войскъ—34,000 чел.

Центръ саксонской позиціи образовала *пѣхота*. Совершенно подобныя пирамиды образовала кавалерія обоихъ фланговъ; на каждомъ крылѣ сформировано было по 6 эскадроновъ.

Саксонская пѣхота на всѣхъ планахъ изображена въ венгер-скихъ четверугольникахъ съ окаймляющими ихъ стрѣлками; это построеніе весьма вѣроятно, такъ какъ Арнгеймъ состоялъ на службѣ у императора и сражался подъ начальствомъ Валлен-штейна.

Саксонская артиллерія состояла изъ 16 тяжелыхъ и 26 кар-течныхъ орудій.

Самъ курфюрстъ вѣль центръ, Арнгеймъ—правое крыло.

Во время движенія къ Лейпцигу, саксонцы, опередивъ шве-довъ, столкнулись при Челгау съ кавалеріею Тилли, *) завязался кавалерійской бой, въ которомъ саксонская кавалерія, превосход-ная числомъ, одержала верхъ, постепенно проникла къ Гебшель-вицу и въ тоже время развернулась въ боевой порядокъ, на Дюбенской дорогѣ и восточнѣе послѣдней; артиллерія же—на не-большой высотѣ противъ *Зегаузена*. Во время этого развертыванія бой утихъ, чему способствовали еще и другія обстоятельства, о которыхъ сейчасъ будетъ сказано.

Получивъ извѣстіе о приближеніи непріятеля, Тилли собралъ военный совѣтъ и выслушалъ мнѣнія своихъ генераловъ о томъ, что слѣдовало предпринять. Такъ какъ онъ ожидалъ прибытія въ самомъ короткомъ времени сильнаго подкрѣпленія подъ началь-ствомъ *Альтригера*, то былъ того мнѣнія, чтобы занять у самаго Лейпцига сильную позицію, въ которой ожидать шведовъ и саксон-

*) См. пл. 15.

цевъ и держаться оборонительно; съ этою цѣлью онъ приказалъ возвести укрѣпленія непосредственно передъ городомъ. Другіе желали оставить Лейпцигъ и сначала соединиться съ Альтрингеромъ. Третьи же настаивали на томъ, чтобы идти на встрѣчу противнику и атаковать его, гдѣ бы ни встрѣтились. Во главѣ этой партіи, которая всего энергичнѣе отстаивала свое мнѣніе, стоялъ генераль Папенгеймъ. Онъ утверждалъ, что саксонцы были еще одни, что шведы еще не успѣли съ ними соединиться, что не слѣдуетъ упускать этого благоприятнаго случая и разбить ихъ по частямъ и что Тилли не можетъ взять на себя ответственности, давъ возможность имъ ускользнуть.

Тилли имѣлъ совершенно достовѣрныя свѣдѣнія о томъ, что саксонцы соединились со шведами и желалъ поэтому отстоять свое мнѣніе, но тѣмъ не менѣе воспоминаніе объ ответственности поколебало его, и достаточно было дальнѣйшихъ настояній со стороны Папенгейма, чтобы совершенно подчинить Тилли волѣ этого генерала.

На военномъ совѣтѣ не пришли ни къ какому твердому заключенію, но рѣшено было, что Папенгеймъ рано утромъ 17-го сентября выступить съ 2,000 кавалеріи по дорогѣ въ Дюбенъ, отыщеть непріятеля и произведеть рекогносцировку, послѣ чего уже будутъ приняты дальнѣйшія рѣшенія относительно послѣдующихъ дѣйствій. Между тѣмъ на всякій случай былъ опредѣленъ боевой порядокъ войскъ.

Относительно этого боеваго порядка свѣдѣнія чрезвычайно различны.

Вѣроятно всего, что пѣхота построена была въ испанскія бригады, такъ какъ Тилли получилъ свое военное образованіе въ испанской службѣ, въ Нидерландахъ, и на службѣ въ имперскихъ войскахъ въ Венгріи, и во всякомъ случаѣ не былъ самостоятельнымъ геніемъ. тѣмъ болѣе, что и на планахъ, представляющихъ прежнія сраженія Тилли, всегда обозначенъ испанскій способъ построенія. Такимъ образомъ мы получимъ слѣдующее совокупное расположеніе войскъ:

І. *Авангардъ*, т. е. по старому выраженію *правое крыло* *). Онъ состоялъ изъ шести кавалерійскихъ массъ, № 30—25 и трехъ баталіоновъ пѣхоты, 22, 23, 24, которые образовали *неполную* испанскую бригаду.

*) См. чер. 16.

II. Главныя силы, т. е. *центр*. Пѣхота состояла изъ двойной испанской бригады, а именно: 7 баталіоновъ (12, 13, 14, 15, 18, 19, и 20) Пѣхота подкрѣплялась четырьмя кавалерійскими полками: (11, 16, 17 и 21).

III. *Арьергардъ*, т. е. *лѣвое крыло*. Онъ состоялъ изъ 6 кавалерійскихъ массъ (1—6) и изъ полной испанской бригады, въ 4 баталіона (7, 8, 9 и 10).

Силы Тилли, простирались до 32 т.; въ томъ числѣ 21 т. пѣхоты и 11 т. кавалеріи съ 28 орудіями.

Имперская пѣхота расположена была въ четверугольныхъ испанскихъ или венгерскихъ баталіонахъ, окаймленныхъ стрѣлками, вѣроятно также и съ квадратными стрѣлковыми крыльями.

Фюрстенбергъ долженъ былъ командовать авангардомъ или правымъ крыломъ. *Папенгеймъ* арьергардомъ или лѣвымъ крыломъ, *Тилли* желалъ самъ начальствовать главными силами (*bataille*) или центромъ. Утромъ 17-го сентября, Папенгеймъ выступилъ съ 2,000 ч. своей кавалеріи изъ Лейпцига по Дюбенской дорогѣ.

17-го сентября, въ 9 часовъ утра, Папенгеймъ встрѣтилъ по ту сторону Челкау передовой отрядъ саксонской кавалеріи и вступилъ съ нимъ въ бой; но уже ранѣе его кроаты столкнулись съ нѣсколькими саксонскими рекогносцировочными отрядами и взяли плѣнныхъ. Послѣдніе были всѣ *саксонцы*; Паппенгеймъ, какъ мы уже знаемъ, былъ убѣжденъ, что онъ имѣлъ дѣло только съ саксонцами, что еще не могло быть рѣчи о соединеніи ихъ со шведами.

Рекогносцировка утвѣдила его въ этомъ предположеніи. Съ самаго утра, онъ посылалъ Тилли одно свѣдѣніе за другимъ въ этомъ смыслѣ, нѣсколько разъ напоминалъ ему объ его ответственности, какъ и раньше на военномъ совѣтѣ. Тилли не могъ устоять. Въ 8½ часовъ онъ двинулъ первыя части главныхъ силъ своей арміи на помощь къ Папенгейму.

Онъ зналъ теперь, что непріятель двигался по Дюбенской дорогѣ къ Челкау; Тилли направился черезъ *Видеричъ* по дорогѣ въ Деличъ, чтобы развернуться на правомъ флангѣ саксонцевъ. При этомъ вѣтеръ дулъ ему съ тылу, а саксонцамъ въ лицо.

Въ 9½ часовъ авангардная кавалерія, подъ начальствомъ *Фюрстенберга*, выступила черезъ Видеричъ къ *Брейтенфельду* и *Подельвицу*. Папенгеймъ же въ это время отступалъ при *Гобшельвицѣ*. Тилли приказалъ *Фюрстенбергу* тотъ часъ же отойти

вправо къ *Зегаузену*, чтобы прицѣль на себя и смѣнить Папенгейма. Это произошло около 10 часовъ. Вслѣдствіе появленія Фюрстенберга, бой пріостановился между Гебшельвитцомъ и Зегаузенномъ. Обѣ стороны довольствовались перестрѣлкой и саксонцы начали выстраиваться при Гебшельвитцѣ.

Папенгеймъ отправился къ аррьергарду или къ лѣвому крылу, которымъ онъ долженъ былъ командовать и которое еще подходило.

Тилли вель не особенно горячій бой на своемъ правомъ крылѣ (*Фюрстенберга*), желая сначала развернуть свои войска. Можно принять, что въ 10¹/₂ часовъ вошли въ линію первыя *тылшныя части главныхъ силъ*, а въ 11¹/₄ часовъ — *аррьергардъ* или лѣвое крыло, подъ начальствомъ Папенгейма.

Къ этому времени авангардъ Тилли, подъ начальствомъ Фюрстенберга, продолжая перестрѣливаться съ саксонцами, растянулся *вправо* за Зегаузенъ, влѣво до Дюбенской дороги; 8 его орудій расположились на *Галленатюгелъ*, восточнѣе Дюбенской дороги. Большая часть главныхъ силъ (*bataille*) имперскихъ войскъ находилась позади *Линкельвалда*; принадлежавшія имъ 20 орудій были поставлены на высотѣ западнѣе Дюбенской дороги. Лѣвое крыло, подъ начальствомъ Папенгейма, имѣвшаго тоже 8 орудій, которыя еще, вѣроятно, не подошли, развернулось между Линкенвальдомъ и Деличской дорогой.

Когда въ 11¹/₄ часовъ Папенгеймъ выстроился, то кроаты, которыхъ онъ рано утромъ послалъ на лѣвомъ флангѣ черезъ Подельвицъ, возвращаясь по той же дорогѣ, встрѣтились съ медленно приближавшимися шведами и были опрокинуты ихъ кавалеріею. Шведы слѣдовали за ними по пятамъ. *Густавъ Адольфъ* уже готовился перейти *Лобербахъ*, сѣвѣрнѣе Подельвица. Переправу пришлось начать съ фланга, рядами, что значительно его задерживало. Для прикрытія переправы и развертыванія, король немедленно выдвинулъ въ голову часть *батарейныхъ орудій* и приказалъ имъ выѣхать на позицію на высоту восточнѣе южной части Подельвица. Непосредственно за этими орудіями слѣдовало правое крыло шведовъ и вся остальная часть арміи. Такъ какъ Густавъ, перейдя Лобербахъ, тотчасъ же повернулъ на востокъ отъ Подельвица, то для перестроенія всей его арміи, на высотѣ между Подельвицомъ и Челкау, онъ имѣлъ пространство только въ 1,600 шаговъ по фронту; влѣво онъ не могъ далѣе развернуться, потому

что это пространство уже было занято саксонцами. Упомянутого пространства было недостаточно для полного развертыванія. По этому всѣ части шведскихъ войскъ должны были сперва *вздровить ряды*; кавалерія сначала построилась въ 6 шерингъ, а пѣхота въ 12.

Какъ только шведы показались восточнѣ Подельвица, батарея Тилли на высотѣ въ центрѣ (ее не слѣдуетъ смѣшивать съ батареею авангарда на Гальгенхюгелѣ, дѣйствовавшей уже въ теченіи продолжительнаго времени) открыла по нимъ огонь; огонь этотъ производилъ незначительное дѣйствіе, противостоявшая-же шведская батарея дѣйствовала успѣшно.

Если бы въ это время Тилли немедленно произвелъ атаку, то шведамъ, можетъ, быть, пришлось бы плохо, потому что они были еще тѣсно расположены между Подельвицомъ и Лобербахомъ. Но онъ перенесъ свою мысль объ *оборонѣ* изъ Лейпцигскаго лагеря на позицію при Зегаузенъ—Брейтенфельдѣ, и довольствовался канонадою. Папенгеймъ, съ своей стороны, узнавъ отъ прогнанныхъ кроатовъ, что шведская армія развернулась восточнѣ деревни, приказалъ имъ снова отправиться въ Подельвицъ и зажечь это селеніе. При господствовавшемъ направленіи вѣтра, дымъ горящихъ домовъ, если бы удалось ихъ зажечь, долженъ былъ обратиться противъ шведовъ и могъ бы для нихъ оказаться весьма неудобнымъ. Но кроаты были прогнаны шведскою кавалеріею, преже чѣмъ могли хорошо исполнить свое порученіе, и огонь быстро былъ потушенъ.

Густавъ Адольфъ сдѣлалъ въ полдень необходимыя распоряженія, чтобы вступитъ въ рѣшительный бой и достигнуть рѣшительныхъ результатовъ.

Прежде всего онъ долженъ былъ болѣе растянуться, чтобы дать возможность всѣмъ силамъ дѣйствовать надлежащимъ образомъ. Это можно было исполнить только *вправо*; пространство далѣе *влѣво* было уже занято саксонцами; притомъ, растягиваясь *вправо*, король могъ выиграть и лѣвый флангъ имперскихъ войскъ, а вмѣстѣ съ тѣмъ избавиться отъ вѣтра. По этому онъ приказалъ всему своему правому крылу двинуться *вправо*, черезъ Подельвицъ, къ Брейтенфельду и Деличской дорогѣ; пѣхота должна была выстроиться южнѣ Подельвица; *влѣво* же отъ нея лѣвое крыло должно было войти въ связь съ саксонцами. Обѣзжая ряды, когда началось это передвиженіе и развернулись эскадроны и бригады, король ободрялъ войска, говоря:

«что надѣется на Бога и на правоту своего дѣла; онъ идетъ, чтобы стереть королевскою короною и двумя курфюрстскими шапками стараго капрала; пусть каждый солдатъ исполнить свой долгъ.»

Саксонцы, замѣчая осторожность противника и появленіе шведовъ на ихъ правомъ флангѣ, ободрились и, въ то время, какъ правое крыло Густава Адольфа выступило вправо черезъ Подельвицъ, они рѣшительно двинулись въ атаку, черезъ Гёбшельвицъ, въ направленіи къ Зегаузену. При этомъ они закрыли свою артиллерію и не могли ею воспользоваться, неся потери отъ орудій Тилли, расположенныхъ на Гальгенхюгелѣ; тогда двинулась кавалерія праваго крыла Тилли, подъ начальствомъ Фюрстенберга, и ударила на лѣвое крыло саксонцевъ. Кроаты Фюрстенберга обошли лѣвый ихъ флангъ, бросились на обозы шведовъ и саксонцевъ и, по своему обыкновенію, предались грабежу. Тилли, замѣтивъ успешное движеніе своей кавалеріи на этомъ пунктѣ, отдалъ приказаніе объ общемъ наступленіи. При этомъ пѣхота должна была выйти изъ-подъ прикрытія Линкельвальда, а Папенгеймъ стараться выиграть правый флангъ короля, чтобы сохранить за собою выгоды направленія вѣтра.

При этомъ общемъ наступленіи армія Тилли раздѣлилась на три части—*правое крыло, центръ и лѣвое крыло*, дѣйствія которыхъ мы рассмотримъ въ отдѣльности.

Къ правому крылу принадлежала теперь вся кавалерія и вся пѣхота авангарда и еще изъ главныхъ силъ (*bataille*), кавалерійскій полкъ Гарокура (№ 21); къ *центру*—остальная часть главныхъ силъ (*bataille*) и всѣ баталіоны арьергарда, за исключеніемъ баталіона Гольштейна (№ 27); наконецъ, къ лѣвому крылу—вся кавалерія арьергарда и баталіонъ Гольштейна.

Центръ сначала не вступалъ въ бой, будучи занятъ постепеннымъ дебушированіемъ изъ Линкельвальда и развертываніемъ впереди его.

Правое крыло бодро шло впередъ; когда его пѣхота (три баталіона) встрѣтилась съ саксонскою, то послѣдняя также быстро была опрокинута, какъ и кавалерія лѣваго крыла саксонцевъ; главная масса саксонцевъ въ сильнѣйшемъ безпорядкѣ обратилась въ бѣгство къ Эйленбургу; только Арнгеймъ съ правымъ крыломъ держался еще противъ повторявшихся атакъ кавалеріи Фюрстенберга, но онъ видѣлъ, что скоро и его сопротивленіе будетъ сломлено. Пѣхота праваго крыла Тилли овладѣла саксонскою батареею

у Гебшельвица и обратила ее противъ Арнгейма и противъ лѣваго крыла шведовъ подъ начальствомъ Горна.

Побѣдоносное правое крыло Тилли, зайдя налѣво, такъ что фронтъ его былъ перпендикулярень къ направленію фронта противника, и наступая отсюда вправо и влѣво на Подельвицъ, угрожало смять остальную часть саксонцевъ и шведовъ. Если бы центръ Тилли былъ уже приготовлень къ атакѣ, если бы онъ могъ одновременно съ атакою праваго крыла на саксонцевъ броситься противъ лѣваго крыла шведовъ, то сраженіе могло бы принять для послѣднихъ дурной оборотъ. Но случилось иначе; Гронъ не былъ вовсе атакованъ. Только кавалерійскій полкъ Гарокура, поддерживаемый частью кроатовъ, отдѣлился отъ главныхъ силъ (bataille) и двинулся съ лѣваго фланга праваго крыла противъ кавалеріи Горна. Встрѣченный живымъ огнемъ артиллеріи Грона, а затѣмъ и огнемъ мушкетеровъ, расположенныхъ въ интервалахъ между эскадронами, онъ быстро повернулъ вправо, примкнулъ къ правому крылу, и съ нимъ вмѣстѣ бросился на саксонцевъ.

Обратимся теперь къ Паппенгейму. Получивъ приказаніе относительно общаго наступленія, онъ немедленно двинулся съ кавалеріею арьергарда противъ Густава Адольфа, который совершалъ передвиженіе вправо. Подобно тому какъ Густавъ передвигался вправо, Паппенгеймъ двигался *влѣво*. Вѣроятно онъ къ этому былъ побуждаемъ желаніемъ удержать за собой *выгоды направленія вѣтра*.

Паппенгеймъ стремительно повелъ свою кавалерію и скоро развернулъ ее на правомъ флангѣ Густава Адольфа и почти въ тылу первой линіи праваго его крыла.

Вниманіе Густава было занято не только развертываніемъ пѣхоты Тилли, которая готовилась къ атакѣ впереди Линкельвальда, но какъ мы скоро увидимъ, и событіями, происходившими у саксонцевъ, о которыхъ онъ только что получилъ извѣстія. Онъ приказалъ Баннеру выстроить фронтъ второй линіи праваго крыла противъ *Паппенгейма*, что и было немедленно исполнено. Здѣсь произошелъ жаркій бой. Баннеръ не имѣлъ вовсе пѣхоты, тогда какъ она уже подходила къ Паппенгейму. Въ то время, какъ его баталіоны, (8, 9, 10), примкнули къ пѣхотѣ главныхъ силъ (bataille), чтобы содержать съ нею связь, баталіонъ Гольштейна (7), послѣдовалъ за кавалеріею Паппенгейма влѣво.

Положеніе дѣлѣ въ этотъ моментъ, т. е. въ 2¹/₂ часа пополу-
дню, было слѣдующее.

Армія Тилли окружила непріятельскую съ обѣихъ сторонъ *).

Правое ея крыло, рѣшительно одержавъ побѣду, частью вы-
строило фронтъ, к, противъ остальной части кавалеріи Арнгейма
и лѣваго крыла шведовъ, частью же преслѣдовало, l, бѣжавшихъ
саксонцевъ.

Лѣвое крыло Тилли, Папенгеймъ, h, вело рѣшительный бой
со второю линіею праваго крыла Густава, подѣ начальствомъ
Баннера, d; со стороны шведовъ сраженіе велось пока только
однимъ Баннеромъ, со стороны же Тилли весь центръ, i, состав-
лявшій ядро пѣхоты, не былъ еще введенъ въ бой. Армія Гу-
става Адольфа составляла непрерывную сплошную линію, армія же
Тилли разорвалась на три, значительно удаленныя одна отъ
другой, части. Когда главная масса саксонцевъ, вмѣстѣ съ кур-
фюрстомъ, обратилась въ безпорядочное бѣгство къ Эйленбургу,
Арногеймъ немедленно извѣстилъ объ этомъ Горна, а самъ по-
скакалъ на правое крыло, къ королю, и представилъ ему поло-
женіе сраженія. Король немедленно отдалъ необходимыя при-
казанія. Горна со всею кавалеріею лѣваго крыла, съ первою и
второю линіями, с и f, долженъ былъ выстроить фронтъ противъ
праваго крыла Тилли, к, броситься на лѣвый флангъ и совер-
шенно отрѣзать его отъ центра, i. Генераль-фельдъ-вахтмейстеръ
Тейфель долженъ былъ взять изъ второй линіи пѣхоты обѣ бри-
гады лѣваго крыла, Геброна и Фицтума, и вести ихъ на подкрѣ-
пленіе Горна. Полкъ Соопы (вестготландцы), изъ кавалеріи первой
линіи праваго крыла, тоже былъ посланъ на помощь къ Горну.

Фельдмаршалъ Горна уже предупредилъ приказаніе короля.
Увидѣвъ, что саксонская армія разбита, а правое крыло Тилли
готово торжествовать побѣду, онъ выстроилъ всю кавалерію своего
крыла противъ праваго фланга противника и бросился на него.
Саксонская кавалерія, не покинувшая еще поля сраженія, снова
собралась подѣ прикрытіемъ этой атаки и присоединилась къ шве-
дамъ. Послѣдніе имѣли на своей сторонѣ преимущество свѣжести
силъ и выгоднаго направленія вѣтра.

Вѣтеръ не перемѣнилъ направленія; но правое крыло Тилли,
въслѣдствіе своего побѣдоноснаго боя, зашло налѣво и вѣтеръ те-
перь приходился ему въ лицо, гоня со стороны шведскихъ эскад-

*) См. черт. 17.

роновъ густыя массы пыли. Имперцы держались храбро, но когда бросился на нихъ Соопъ и подошли пѣхотныя бригады Геброна и Фитцума (и во главѣ ихъ Тейфель, нашедшій геройскую смерть въ послѣдовавшемъ упорномъ бою), тогда сопротивление ихъ было сломлено. Они обратились въ безпорядочное бѣгство, причемъ шведская кавалерія частью ихъ преслѣдовала. Такимъ образомъ на этой части поля сраженія побѣда, одержанная сначала Тилли, превратилась въ совершенное пораженіе.

Отправивъ приказанія Горну и обезпечивъ такимъ образомъ бой на *лѣвомъ* крылѣ, Густавъ Адольфъ обратилъ вниманіе на *Баннера*. Послѣдній дѣйствовалъ успѣшно противъ Папенгейма и принудилъ уже его кавалерію къ отступленію; но въ это время подошелъ баталіонъ *Гольштейна* и его мушкетеры встрѣтили кавалерію Баннера убійственнымъ огнемъ. Густавъ Адольфъ послалъ на помощь къ Баннеру свѣжихъ кавалеристовъ, Рейнграфа, и нѣсколько *полковыхъ орудій*. Орудія пробили картечью бреши въ баталіонѣ, а кавалерія ворвалась съ саблями и пистолетами въ образовавшіеся промежутки и начала внутри массы кровопролитную рѣзню. Оставалась только кавалерія Папенгейма, снова отчасти собравшаяся, и Густавъ Адольфъ могъ ее предоставить Баннеру.

Теперь казалось завязывался бой *пѣхоты*. Пѣхотныя массы *центра* Тилли, и, подкрѣпляемые кавалерією, двинулись вправо впередъ, чтобы выстроить фронтъ противъ центра *Густава*. Правое крыло Тилли было уже почти разсѣяно атакою Горна и Тейфеля. Тяжелая артиллерія короля, съ 9 ч. утра находившаяся въ постоянномъ огнѣ передъ флангами его пѣхоты, ничего болѣе не могла сдѣлать, такъ какъ орудія слишкомъ разгорячились. Тогда Торстенсонъ привелъ изъ Подельвица резервную артиллерію — легкія орудія — и, какъ упомянуто, кожанныя пушки; выдвинувъ ихъ впередъ черезъ интервалы, онъ остановился въ 400 шагахъ отъ наступавшихъ полковъ Тилли и разстроилъ ихъ также, если еще не сильнѣе, чѣмъ полкъ Гольштейна. *Густавъ Адольфъ*, не озабоченный болѣе своимъ правымъ флангомъ, воспользовался минутой. Пока орудія Торстенсона дѣйствовали, онъ прискакалъ съ отборными кавалерійскими полками первой линіи праваго крыла и повелъ къ *Линкельвальду*, въ тылъ полковъ Тилли (*ат*), чтобы отрѣзать ихъ отъ лѣсу. Часть центра Тилли, уже поколебленная огнемъ резервной артиллеріи, обратилась въ бѣгство, когда показалось облако пыли, указывавшее приближеніе атаки короля. Баталіоны

побросали оружіе и искали спасенія въ ногахъ; кавалерійскіе полки сдѣлали тоже самое.

Но четыре баталіона старыхъ, испытанныхъ полковъ: *Кіеза* (8), *Бальдерона*, *Дитрихштейна* (12), *Гетце* (15) и *Бланкарта* (19) не послѣдовали этому примѣру. Подобно стѣнѣ, твердымъ шагомъ они отступали къ Лингельвальду, то отходя нѣсколько назадъ, то останавливаясь, чтобы отражать безостановочно слѣдовавшія одна за другой атаки шведскихъ эскадроновъ. Густавъ Адольфъ овладѣлъ расположенною на высотѣ большою батареею Тилли, которая осталась безъ прикрытія и находилась въ тылу полковъ Тилли, и повернулъ ее противъ послѣднихъ.

Горня, одержавшій уже побѣду на лѣвомъ крылѣ, послалъ на подкрѣпленіе Густаву нѣсколько полковъ кавалеріи, съ которыми двинулась и легкая *саксонская* артиллерія (картечныя орудія).

Храбрые полки, осыпаемые со всѣхъ сторонъ убойственнымъ огнемъ, производившимъ сильное опустошеніе, всетаки не переставали сражаться; солдаты, съ оторванными ногами, лежа на землѣ, вытягивали еще пикн при атакѣ шведскихъ эскадроновъ. Но бой былъ безнадеженъ; храбрые полки заслужили себѣ славное имя, во на Брейтенфельдскомъ полѣ сраженія отъ нихъ и осталось только одно имя. Къ вечеру шведы одерживаютъ полную побѣду. Для преслѣдованія бѣжавшихъ полковъ праваго крыла Тилли и части центра король уже выслалъ свѣжія кавалерійскія части, находившіяся въ резервѣ позади боевыхъ линій пѣхоты, а именно: эскадроны *Услара*, *Кожтицаго* и *Шаффмана*. Они не давали покоя бѣгущимъ и имперскіе офицеры напрасно кричали: *Retirada Halle! Retirada Mansfeld! Retirada Eisleben*, желая придать отступленію опредѣленное направленіе—солдаты разбѣгались во всѣ стороны. Папенгеймъ, будучи сбитъ Баннеромъ съ позиціи только лишь послѣ продолжительнаго боя и не преслѣдуемый противникомъ, до послѣдней минуты старался прикрывать бѣгство другихъ.

Потери *имперцевъ* опредѣляются въ 16—18,000 чел., изъ которыхъ 10,000 чел. осталось на полѣ сраженія; прочіе же были взяты въ плѣнъ во время бѣгства, или совершенно разсѣяны. *Шведы* потеряли только 1,000 чел.; потери *санксонцевъ* были значительнѣе, но большая часть ихъ разбѣжалась и, услышавъ объ одержанной побѣдѣ, снова собралась, чтобы принять участіе въ ея славѣ. Трудно рѣшить, кому отдать первенство: артиллеріи или кавалеріи. такъ какъ оба рода оружія братски поддерживали другъ

друга—артиллерія подготавливала побѣду, кавалерія же эпергически пользовалась плодами ея дѣйствій. Но не подлежитъ никакому сомнѣнiю, что наименѣе сдѣлала *пѣхота*. Пять бригадъ, изъ нихъ четыре первой линiи и одна второй линiи, вовсе не вступали въ бой; ни одинъ человекъ изъ нихъ не сдѣлалъ ни одного выстрѣла, не произвелъ удара пикой.

Двѣ бригады второй линiи, которыя Тейфель повелъ на помощь Горну противъ праваго крыла Тилли, сравнительно мало дѣйствовали; большая часть дѣла выпала и здѣсь на кавалерiю. Такимъ образомъ Брейтенфельдское сраженiе подтверждаетъ то, что мы уже сказали о новомъ соотношенiи разныхъ родовъ оружiя.

Пѣхота Густава Адольфа является, подобно фалангѣ Александра, туловищемъ боеваго порядка; она необходима для него и составляетъ его корень, но въ ней уже не заключается его жизненной силы, которая скорѣе сосредоточивается въ дѣятельныхъ крыльяхъ, состоящихъ изъ кавалерiи, огнестрѣльнаго оружiя и легкой артиллерiи. Этотъ характеръ носятъ и послѣдующiя сраженiя всего столѣтiя до совершеннаго исчезновенiя пикн. Блнстательное, положительное участiе пѣхоты въ побѣдѣ составляетъ исключенiе; одно изъ первыхъ мѣствъ въ ряду подобныхъ исключенiй занимаетъ, какъ увидимъ ниже, сраженiе при Люценѣ.

Послѣ сраженiя при Брейтенфельдѣ, Тилли ушелъ въ Галле, имѣя при себѣ всего 600 человекъ, и соединился въ Гальберштадтѣ съ Папенгеймомъ который привелъ къ нему еще 1400 человекъ. Оттуда императорскiя войска продолжали дальнѣйшее отступленiе къ Везеру. На другой день послѣ сраженiя, Густавъ Адольфъ, преслѣдуя остатки непрiятельской армiи, настигъ ихъ у Мерзбурга, истребилъ 1000 человекъ и взялъ 1500 въ плѣнъ. Преслѣдованiе продолжалось только до р. Заалы.

Результаты Брейтенфельдскаго сраженiя были весьма важны въ матеріальномъ отношенiи: армiя Тилли была уничтожена, Лейпцигъ и вся Саксонiя освобождены были отъ тягостнаго и опустошительнаго пребыванiя императорскихъ войскъ; но еще важнѣе было влiянiе его въ нравственномъ отношенiи. Протестанскiе князья явно рѣшились вѣрить судьбу свою могущественной защитѣ короля шведскаго; а католики, вмѣсто прежнихъ горделивыхъ замысловъ, принуждены были обратить все свои усилiя на собственную защиту.

Глава III.

Дальнѣйшій ходъ военныхъ дѣйствій отъ Брейтенфельдскаго до Люценскаго сраженія включительно.

Причины движенія шведскаго короля къ Майну и Рейну. Одержавъ рѣшительную побѣду при Брейтенфельдѣ, Густавъ Адольфъ могъ устремиться по одному изъ слѣдующихъ направлений: 1) къ р. *Везеру* для преслѣдованія остатковъ армій Тилли; 2) *черезъ Богемію* — кратчайшимъ путемъ къ *Вѣнѣ*, и 3) къ Майну для присоединенія на пути союзныхъ войскъ и для завоеванія земель, принадлежавшихъ католическимъ князьямъ. Король рѣшился идти съ шведскою арміею къ Майну, предоставивъ занятіе Богеміи и Силезіи саксонцамъ, и поручивъ наблюденіе за Тилли войскамъ ландграфа гессенъ-кассельскаго. Этотъ способъ дѣйствій былъ порицаемъ многими государственными людьми и военными писателями: канцлеръ Оксенштирна, встрѣтясь съ королемъ въ первый разъ послѣ сраженія, изъявилъ сожалѣніе, что не встрѣтился съ нимъ въ *Вѣнѣ*; Фоларъ сравниваетъ дѣйствія Густава Адольфа послѣ Брейтенфельдскаго сраженія съ дѣйствіями Аннибала послѣ побѣды при *Каннахъ*. Дѣйствительно, Тилли хотя и былъ разбитъ, однако имѣлъ еще въ своемъ распоряженіи много средствъ: корпуса Альтрингера и Фуггера, гарнизоны различныхъ городовъ и, наконецъ, наборъ рекрутъ. Поэтому необходимо было преслѣдовать его энергично, безостановочно, чтобы не дать времени устроиться. Для такой цѣли достаточно было-бы, примѣрно тысячь восьми. Для поддержанія протестантскихъ князей достаточно было-бы приблизительно такого-же отряда подъ начальствомъ курфюрета саксонскаго, который двинулся-бы въ Тюрингію и оттуда въ гессенскія владѣнія или во Франконію. Затѣмъ король могъ собрать тысячи 24, съ которыми онъ имѣлъ возможность смѣло двинуться къ *Вѣнѣ*, тѣмъ болѣе что императоръ не имѣлъ войскъ, и не могъ ихъ быстро собрать для прикрытія австрійскихъ владѣній. Густаву Адольфу открыта была дорога въ Богемію, гдѣ онъ притомъ встрѣтился-бы поддержку въ протестантахъ. Такое движеніе было-бы полезно еще въ томъ

отношеніи, что лишило бы возможности императора производить наборъ арміи которую тамъ впоследствии сформировалъ Валленштейнъ.

Однако, причиной того, что Густавъ Адольфъ не дѣйствовалъ самымъ рѣшительнымъ образомъ и не устремился кратчайшимъ путемъ въ Вѣнѣ, должно считать не столько военныя сколько политическія соображенія; вѣроятноже всего—затаенную мысль Густава Адольфа объ императорской коронѣ, которую онъ могъ современемъ возложить на свою голову; еслибы онъ, немедленно послѣ побѣды, вторгнулся въ наслѣдственные владѣнія австрійскаго дома, то могъ бы заставить императора подписать условія мира, выгодныя для протестантовъ и Швеціи, но не для себя. Дальнѣйшее пребываніе короля съ его арміею въ Германіи сдѣлалось бы неумѣстнымъ, и союзники его, успокоенные на счетъ собственной безопасности, пожелали бы возвращенія шведскихъ войскъ домой.

Движеніе Густава Адольфа къ Майну и внизъ по Майну къ Рейну. Дѣйствія Тилли на Везерѣ и на Майнѣ. Послѣ Грейтенфельдскаго сраженія, Густавъ Адольфъ, вмѣстѣ съ перемѣною обстоятельствъ, измѣнилъ и образъ своихъ дѣйствій, быстро устремившись въ юго-западную Германію. Имѣя свои сообщенія совершенно обезпеченными съ одной стороны саксонцами, а съ другой гессенскими войсками, Густавъ Адольфъ съ главными силами выступилъ изъ Галле къ Эрфурту и, занявъ хитростью этотъ вольный городъ, оставилъ въ немъ гарнизонъ и герцога Вильгельма Саксенъ-Веймарскаго, которому поручено было формировать въ Тюрингіи войска, на усиленіе шведской арміи. 26-го сентября войска Густава Адольфа выступили изъ Эрфурта двумя колоннами (для удобнѣйшаго движенія чрезъ Тюрингскія горы): правая колонна, подъ начальствомъ Бодиссана, слѣдовала чрезъ Готу, а лѣвая, подъ личнымъ начальствомъ короля, чрезъ Арнштадтъ. Густавъ Адольфъ не встрѣчалъ нигдѣ значительнаго сопротивленія до самаго Вюрцбурга; послѣдній пунктъ пришлось брать штурмомъ (3 октября). Многіе вольные города на юго-западѣ Германіи (въ числѣ ихъ Нюренбергъ, столь же важный по многолюдству и богатству своему, сколько важенъ былъ Магдебургъ) приняли сторону Густава Адольфа; менѣе нежели въ мѣсяцъ Тюрингія и Франконія были покорены.

Тилли послѣ соединенія съ Папенгеймомъ, отступивъ къ Адефельду на р. Лейне, успѣлъ собрать въ этомъ пунктѣ до 10,000 войскъ. Имѣя въ виду диверсію въ гессенъ-кассельскія владѣнія, остановить движеніе Густава Адольфа, Тилли переправился чрезъ

Везерь у Гехстедта и, оставя на переправѣ часть войскъ для прикрытія своихъ сообщеній, двинулся чрезъ Варбургъ къ Фрицлару, гдѣ присоединилъ къ себѣ, 3 октября, корпуса *Альтрингера* и *Фугера*, и такимъ образомъ собралъ около 30.000 войскъ. Получивъ свѣдѣнія о движеніи Густава Адольфа къ Вюрцбургу, австрійскій полководецъ, желая предупредить сдачу этого города, направился чрезъ Фульду къ Майну; но, узнавши о взятіи Вюрцбурга шведскими войсками, рѣшился переправиться на лѣвую сторону Майна и соединиться съ герцогомъ лотарингскимъ Карломъ IV. Этотъ владѣтельный князь, увлеченный лстивыми обѣщаніями императора, относительно бурфюршескаго достоинства, собралъ до 12.000 войскъ и, переправясь на правую сторону Рейна, близъ Вормса, пошелъ на соединеніе съ Тилли. Во время этого движенія, авангардъ его былъ атакованъ шведскими войсками и потерпѣлъ уронъ, но, несмотря на это, герцогъ успѣлъ соединиться съ Тилли у Мильтенберга. Силы ихъ вмѣстѣ простирались свыше 40,000, между тѣмъ какъ силы Густава Адольфа не превосходили 25,000. Пользуясь превосходствомъ въ силахъ, Тилли думалъ вступитъ въ рѣшительный бой съ королемъ шведскимъ, но получилъ приказаніе отъ курфюрста баварскаго избѣгать рѣшительныхъ дѣйствій. Опасаясь чтобы король не овладѣлъ городами по Рейну, принадлежавшими католическимъ владѣтелямъ, Тилли занялъ гарнизонами многіе изъ этихъ пунктовъ (хотя и ослабилъ этимъ свои силы), ограничиваясь только наблюденіемъ за шведскою арміею; вслѣдствіе сего Густавъ Адольфъ, не смотря на численное превосходство войскъ Тилли, имѣлъ возможность дѣйствовать рѣшительно: или направиться въ Баварію, или идти внизъ по Майну. Король предпочелъ послѣднее изъ этихъ направленій, потому что считалъ опаснымъ двинуться въ южную Германію, не обезпечивъ себя со стороны рейнскихъ католическихъ владѣній, за которыми находились: Франція не довольно надежная союзница Швеціи, и Нидерландскія земли, часть которыхъ принадлежала императору; сверхъ того Ришелье, находясь въ дружественныхъ сношеніяхъ съ Баваріею, желалъ, чтобы Густавъ Адольфъ шадилъ владѣнія курфюрста, который, съ своей стороны, далъ тайное обѣщаніе оставаться нейтральнымъ. Рѣшась идти къ Рейну, король выслалъ, въ концѣ октября, передовой отрядъ, подъ начальствомъ подполковника *Гаубальда*, для нечаяннаго овладѣнія городомъ Ганау, что было исполнено 1-го ноября. Затѣмъ Густавъ Адольфъ (успѣвшій между тѣмъ усилить свою армію до 40,000, какъ посредствомъ принятія въ шведскую службу

плѣнныхъ и вербовки, такъ и присоединеніемъ союзныхъ войскъ) оставилъ Горна съ 16,000 для прикрытія Франконіи, а самъ съ 20,000 выступилъ изъ Вюрцбурга, 9-го ноября, обоими берегами Майна. Овладевъ Ашафенбургомъ, онъ вступилъ во Франкфуртъ 17-го и въ тотъ же день занялъ Гехстъ, гдѣ соединился съ 14,000 чел., приведенныхъ ему въ помощь ландграфомъ гессенъ-кассельскимъ, и заключилъ союзъ съ ландграфомъ гессенъ-дармштадтскимъ. Имѣя намѣреніе дѣйствовать какъ можно настойчивѣе противъ курфюрста майнцаго, одного изъ важнѣйшихъ членовъ Лиги, король готовился къ нападенію на Майнцъ и приблизилъ уже свою армію къ этому городу, но извѣстіе объ осадѣ Нюренберга войсками Тилли заставило поспѣшить къ нему на помощь. Дѣйствительно, Тилли, получивъ отъ курфюрста баварскаго повелѣніе приблизиться къ границамъ Баваріи, для надежнѣйшаго обезпеченія ихъ отъ вторженія шведовъ, двинулся отъ Бернштрассе къ Аншнаху и прибылъ туда 20 ноября; отсюда онъ продолжалъ движеніе къ Гунценгаузену, гдѣ несогласія его съ Папентгеймомъ достигли до такой степени, что Папентгеймъ съ императорскими войсками отдѣлился отъ арміи и двинулся въ Вестфалію.

Вслѣдъ затѣмъ Тилли, вмѣсто того чтобъ идти къ Дунаю, неизвѣстно почему повернулъ внезапно къ Нюренбергу и, подойдя къ этому городу 28 ноября, потребовалъ отъ жителей расторгенія союза съ королемъ шведскимъ и снабженія арміи собственными припасами. Но жители Нюренберга, ободренные графомъ Сольмъ, наскоро укрѣпили городъ, вооружились поголовно въ числѣ 30,000 и отразили всѣ атаки. Черезъ нѣсколько дней Тилли принужденъ былъ снять осаду, частью потому что узналъ о приближеніи Густава Адольфа, частью потому что отрядилъ половину войскъ въ Богемію, для противодѣйствія курфюрсту саксонскому. Нѣкоторые писатели говорятъ, что одинъ изъ протестантовъ, служившій въ католической арміи, раскаяваясь въ измѣнѣ своимъ единовѣрцамъ, взорвалъ на воздухъ весь порохъ Тилли, и что этотъ случай былъ главною причиною снятія осады Нюренберга. Около этого же времени, отъ католической арміи отдѣлились войска герцога лотарингскаго на защиту собственной страны, угрожаемой вторженіемъ французовъ; остальные же войска двинулись чрезъ Нордлингенъ и расположились, въ концѣ 1631 года, между этимъ городомъ и Дунаемъ.

Переходъ Густава Адольфа черезъ Рейнь и утвержденіе его на лѣвомъ берегу. Густавъ Адольфъ, на пути въ Ганау, получилъ

извѣстіе объ отступленіи Тилли отъ Нюрнбурга, поэтому снова вернулся къ выполненію предположеннаго плана дѣйствій противъ Майнца. Для большаго упроченія успѣха, онъ произвелъ демонстрацію наступленія отъ Франкфурта къ Дармштадту, потомъ, неожиданно обратившись вправо, переправился самъ, съ 300 человекъ, на одной лодкѣ и двухъ паромахъ, черезъ Рейнъ, 7 декабря, нѣсколько выше Оппенгейма, овладѣть этимъ пунктомъ, устроили мостъ на Рейнѣ и подался къ Майнцу съ лѣваго берега, между тѣмъ какъ ландграфъ гессенъ-кассельскій обложилъ его на правомъ. Гарнизонъ Майнца, состоявшій всего изъ 2000 испанскихъ солдатъ, подъ командою *Донъ-Сильва*, (который полагалъ, что войскъ его будетъ достаточно «для разбитія трехъ шведскихъ королей») сдался на капитуляцію, 13 декабря, и отступилъ въ Нидерланды; 80 орудій, 120 боченковъ пороха и большіе продовольственные запасы достались въ руки побѣдителей; шведскія войска затѣмъ заняли многіе пункты на обѣихъ сторонахъ Рейна, выше и ниже Майнца. Успѣхи Густава Адольфа заставили курфюрста Трирскаго объявить себя нейтральнымъ; герцогъ Лотарингскій былъ принужденъ отказаться отъ союза съ императоромъ, такъ что, къ концу 1631 года, Густавъ Адольфъ владѣлъ всѣмъ теченіемъ средняго Рейна. Въ продолженіи описанныхъ дѣйствій, Горнъ очистилъ отъ католическихъ войскъ весь край отъ Неккара до верхняго Дуная и, войдя въ сношеніе со многими вольными городами и германскими владѣтелями, возвратился на Майнъ къ Вюрцбургу. На сѣверѣ Германіи Тотль освободилъ мекленбургскія владѣнія, Папенгеймъ заставилъ было Баннера снять обложеніе Магдебурга, но, въ началѣ 1632 года, принужденъ былъ отступить къ Вольфенбютелю.

Дѣйствія курфюрста Саксонскаго были также весьма успѣшны; императоръ пытался было отклонить курфюрста отъ союза съ Густавомъ Адольфомъ и съ этою цѣлью приказалъ вывести войска свои изъ Лузаціи, но, не смотря на это, Іоаннъ Георгъ вступилъ въ Богемію, овладѣлъ Прагою и, къ концу года, занялъ большую часть страны.

Положеніе и силы обѣихъ сторонъ въ началѣ 1632 года. Въ началѣ 1632 года дѣла императора и лиги находились въ весьма незавидномъ положеніи: курфюрстъ Баварскій былъ уже готовъ пристать къ нейтралитету; герцогъ Лотарингскій и курфюрстъ Трирскій принуждены были отказаться отъ союза съ императоромъ; курфюрстъ же Майнцскій и многіе другіе союзники Австріи лиши-

лись своихъ владѣній; турки опустошали пограничныя венгерскія области; наконецъ Испанія лишена была Франціею возможности содѣйствовать усиліямъ враговъ короля шведскаго. Вооруженныя силы ихъ, въ эту эпоху, размѣщены были слѣдующимъ образомъ: армія Тилли, въ числѣ 30,000, между Нордлингенемъ и Дунаемъ; курфюрстъ баварскій съ 12,000 (большею частью рекрутъ) на сѣверной границѣ своихъ владѣній, въ долинѣ Дуная; у Табора въ Богеміи было 14 тыс., въ Силлезіи по гарнизонамъ до 5,000 и въ Вестфалии до 10,000. Вообще силы католиковъ простирались до 70,000, изъ числа которыхъ до 50,000 занимали расположеніе правымъ флангомъ къ Табору, а лѣвымъ къ Нордлингену; прочія же войска были отрѣзаны расположеніемъ войскъ протестантскихъ. Силы Густава Адольфа и его союзниковъ, въ началѣ года, расположены были слѣдующимъ образомъ: самъ король съ 18,000 у Майнца, ландграфъ гессенъ-кассельскій съ 14,000 въ долинѣ Рейна; Горнь съ 16,000 двинулся къ Бамбергу; 10,000 подъ начальствомъ Бильгельма Саксенъ Веймарскаго находились въ Тюрингіи, Баннеръ съ 8,000 въ Брауншвейгскихъ владѣніяхъ, 8,000 Тодта въ Мекленбургіи, 6,500 Георга Люнебургскаго въ Брауншвейгѣ, курфирстъ Іоаннь Георгъ съ 20,000 саксонскихъ и бранденбургскихъ войскъ занималъ Прагу и большую часть Богеміи; слѣдовательно силы протестантовъ простирались свыше 100,000, изъ числа которыхъ до 80,000 занимали линію отъ Кобленца чрезъ Майнцъ и далѣе къ Прагѣ. Кромѣ неравенства силъ сторонъ въ числовомъ отношеніи, существовало еще различіе и въ качествѣ войскъ: армія Густава Адольфа состояла большею частію изъ старыхъ солдатъ, нравственная сила которыхъ была возвышена довѣренностью къ своему полководцу и постоянными успѣхами; напротивъ того, войска Тилли были морально ослаблены непрерывными неудачами, а войска курфюрста баварскаго состояли преимущественно изъ рекрутъ. Основаніемъ дѣйствій для Густава Адольфа служила большая часть Германіи, а основаніе дѣйствій католической арміи заключалось въ предѣлахъ Баваріи и собственныхъ владѣній императора (за исключеніемъ, однако же, большей части Богеміи).

Движеніе Шведовъ въ Баварію, переправа черезъ Лехъ. Въ началѣ февраля Горнь овладѣлъ Бамбергомъ. Получивъ о томъ извѣстіе, курфюрстъ баварскій приказалъ Тилли двинуться противъ Горна, который, будучи атакованъ превосходными силами, принужденъ былъ отступить внизъ по Майну. Густавъ Адольфъ, уз-

навѣ объ опасности, угрожавшей Горну, оставилъ ландграфа гессенъ-кассельскаго въ долину Рейна, двинулся вверхъ по Майну, соединилъ свою армію съ войсками Горна, 22 марта, у Киссенгена и, нѣсколько дней спустя, усилился еще 10,000 войскъ Вильгельма саксенъ-веймарскаго. Тогда Тилли, не отваживаясь на рѣшительный бой съ превосходными въ числѣ войсками короля шведскаго, отступилъ къ Форхгейму, а оттуда, обойдя Нюренбергъ, къ Ингольштадту. Густавъ Адольфъ слѣдовалъ за нимъ до Неймаракта, потомъ повернулъ къ Донауверту, овладѣлъ имъ съ боя и заставилъ курфюрста отступить на Дунай и Лехъ, гдѣ онъ соединился съ Тилли перешедшимъ также Дунай въ Ингольштадтъ. Желая преградить Густаву Адольфу путь въ Баварію, католическіе полководцы заняли позицію за рѣкою *Лехомъ*, близъ городка Райна*).

Позиція Тилли находилась въ небольшомъ разстояніи отъ праваго берега Леха; католическія войска расположены были за болотистымъ ручьемъ Айхахъ, въ укрѣпленномъ лагерѣ, обнесенномъ застѣками; впереди же ручья было устроено довольно обширное укрѣпленіе. Вообще можно сказать, что позиція Тилли была довольно сильна, но пространство между ручьемъ и Лехомъ, впереди позиціи, было ниже противулежащаго берега рѣки, и потому непосредственная оборона переправы была неудобна; сверхъ того, ничто не мѣшало Густаву Адольфу переправиться выше и обойти съ лѣваго фланга позицію, занятую непріятельскими войсками.

Свѣдѣнія, дошедшія до насъ, о переправѣ чрезъ Лехъ, нѣсколько сбивчивы и не вполне согласны между собою; однако, наиболѣе вѣроятное описаніе переправы слѣдующее: приблизясь къ рѣкѣ, король лично произвелъ рекогносцировку и избралъ мѣсто для переправы тамъ, гдѣ рѣка представляла входящій уголъ со стороны наступавшихъ войскъ. Здѣсь были устроены три большія батареи: одна у вершины входящаго угла, а другія двѣ по сторонамъ его; число орудій на батареяхъ простиралось до 72. 13 апрѣля открытъ былъ сильный перекрестный огонь по передовымъ непріятельскимъ войскамъ, которыя, стараясь укрыться въ близлежащемъ лѣсу, терпѣли большой вредъ, какъ отъ дѣйствія снарядовъ, такъ и отъ древесныхъ вѣтвей, на нихъ падавшихъ. Въ то же время зажжены были на значительномъ пространствѣ вдоль берега костры, сложенные изъ хвороста и соломы, подъ при-

*) См. планъ 18.

крытіемъ сильнаго дыма которыхъ шведы занимались, въ теченіе 4-го апрѣля и слѣдующей ночи, построеніемъ моста на козлахъ. По утру 5 апрѣля было переправлено 300 финскихъ стрѣлковъ, которые немедленно построили предмостное укрѣпленіе на непріятельскомъ берегу и тѣмъ обезпечили окончаніе постройки моста. Какъ только мостъ былъ готовъ, король приказалъ перевезти нѣсколько орудій для вооруженія предмостнаго укрѣпленія; за ними слѣдовала пѣхота, а кавалерія одновременно переправлялась въ бродъ, нѣсколько выше моста. Тилли выступилъ изъ своего лагеря и пошелъ съ большею частью силъ на встрѣчу шведской арміи; но, встрѣченныя перекрестнымъ огнемъ шведскихъ батарей, войска его страшно терпѣли. Тилли и старшій по немъ генераль Альтрингеръ были тяжело ранены, а католическая армія, потерявъ до 1200 человекъ, отступила чрезъ Нейбургъ къ Ингольштадту. Тилли умеръ отъ раны. Для того чтобы вытѣснить противника съ занятой имъ позиціи казалось-бы лучше было перейти Лехъ выше Райна и стать между позиціею противника и Мюнхеномъ, чѣмъ можно было заставить Тилли отступить если только онъ не хотѣлъ отдать столицы безъ боя. Въ тѣсномъ-же пространствѣ между Дунаемъ и Лехомъ онъ, кромѣ того, встрѣтилъ-бы затрудненіе въ продовольствіи и долженъ-бы былъ принять сраженіе въ невыгодныхъ для себя условіяхъ. При этомъ путь отступленія шведовъ не подвергался опасности. Но, по всей вѣроятности, Густавъ Адольфъ нашель, что позиція непріятельская была слаба и что такимъ образомъ представлялся случай разбить Тилли прежде чѣмъ онъ успѣлъ соединиться съ Валленштейномъ, формировавшимъ новую армію императору.

Густавъ Адольфъ не преслѣдовалъ противника и, на другой день послѣ сраженія, занялъ лагерь, оставленный непріателемъ. Между тѣмъ, какъ кажется, слѣдовало двинуться съ главными силами, по пятамъ противника и вынудить принять вторичный бой при невыгодныхъ условіяхъ, прежде прибытія къ Ингольштадту. Сраженіе имѣло-бы гибельныя послѣдствія для курфюрста, и такъ какъ у него не находилось подъ рукою арміи, то все курфюршество со столицею досталось-бы побѣдителю, а затѣмъ не трудно было уже заставить покориться и нѣсколько укрѣпленныхъ пунктовъ.

Занятіе Баваріи Густавомъ Адольфомъ. Валленштейнъ снова появляется во главѣ войскъ императора. По одержаніи побѣды на Лехѣ, Густавъ Адольфъ занялъ Райнъ, Нейбургъ, Аугсбургъ и

обложили Ингольштадтъ, откуда курфюрстъ отступилъ къ Регенсбургу, занявъ его силою, противъ воли жителей, по совѣту умнравнаго тогда Тилли. Занятіе Регенсбурга обезпечивало сообщеніе курфюрста съ императорскими владѣніями и способствовало присоединенію къ нему оттуда подкрѣпленій. Съ своей стороны, король занялъ Мюнхенъ и почти всю Баварію. По мѣрѣ успѣховъ его обнаруживалось болѣе и болѣе недоброжелательство французскаго правительства. Густавъ Адольфъ въ то время находился въ положеніи тѣмъ болѣе затруднительномъ, что принужденъ былъ ослабить свою армію, отдѣленіемъ значительной части войскъ для занятія укрѣпленныхъ пунктовъ въ Баваріи и Швабіи и послать Горва съ сильнымъ отрядомъ на Средній Рейнгъ, для противоудѣйствія покушеніямъ католическихъ владѣтелей. Армія короля, всего въ числѣ 16,000, расположена была у Донауверта и не могла продолжать одержанныхъ ею успѣховъ, тѣмъ болѣе, что императоръ еще въ началѣ мая, успѣлъ сформировать собственную армію.

Успѣхи Густава Адольфа заставили императора обратить вниманіе на защиту собственныхъ владѣній. Въ тогдашнихъ обстоятельствахъ сформировать для него новую армію могъ только одинъ Валленштейнъ. Императоръ обратился къ нему. Но Валленштейнъ сначала рѣшительно отказался и, только послѣ настойчивыхъ просьбъ, согласился на слѣдующихъ условіяхъ: 1) все войска императорской и католической лиги будутъ подъ его непосредственнымъ начальствомъ; 2) императоръ не долженъ находиться при арміи, не будетъ мѣшаться въ военныя распоряженія и предоставитъ главнокомандующему полное право дѣлать все назначенія и давать награды; 3) все владѣнія императора будутъ открыты войскамъ Валленштейна; 4) всеми завоеванными землями Валленштейнъ можетъ распоряжаться по собственному усмотрѣнію; 5) въ случаѣ успѣшнаго окончанія войны, онъ получаетъ герцогство Мекленбургское и одно изъ наследственныхъ владѣній Австрійскаго дома. Въ нѣсколько недѣль изъ австрійскихъ областей и разныхъ странъ Германіи, подъ знамена Валленштейна собралось до 45,000 войскъ, болѣею частью старыхъ и опытныхъ солдатъ. Валленштейнъ вступилъ въ Богемію и очистилъ ее отъ саксонскихъ войскъ, которыя отступили въ Саксонію. Между тѣмъ, курфюрстъ Баварскій просилъ императора прислать къ нему въ помощь часть войскъ по направленію къ Регенбургу, но Валленштейнъ требовалъ, напротивъ, чтобы онъ самъ присоединился къ нему въ Богемію; курфюрстъ повелъ войска свои изъ Регенсбурга въ Богемію и въ Эгеръ

соединился съ Валленштейномъ, 17 іюня; силы ихъ вмѣстѣ простирались до 60,000. Отрядивъ генерала Донтъ-Марридаса съ 10,000 войскъ въ Лузацію, Валленштейнъ съ 50,000 двинулся изъ Богеміи въ Верхній Пфальцъ и вскорѣ направился къ Нюренбергу, пункту важному по своему политическому и стратегическому значенію.

Нюренбергскій лагерь. Узнавъ о движеніи Валленштейна, Густавъ Адольфъ оставилъ часть войскъ для занятія важнѣйшихъ пунктовъ Баваріи, а самъ съ 16,000 быстро отступилъ къ Нюренбергу, а оттуда перешелъ къ Зальцбаху 12-го іюня, съ цѣлью слѣдовать за Валленштейномъ, въ случаѣ движенія его въ Саксонію. Получивъ, однако, отъ шпионовъ извѣстіе объ истинномъ намѣреніи непріятельскаго полководца, король поспѣшно воротился въ Нюренбергъ и немедленно приступилъ, съ содѣйствіемъ гражданъ, къ устройству обширнаго укрѣпленнаго лагеря, или лучше сказать укрѣпленныхъ линій, окружившихъ городъ на разстояніи $\frac{1}{4}$ мили, на важнѣйшихъ пунктахъ которыхъ были возведены спальные сомкнутыя укрѣпленія, вооруженныя 300 орудій. Вмѣстѣ съ тѣмъ Густавъ Адольфъ послалъ войскамъ, какъ около стоявшимъ, такъ и тѣмъ, которыя собирались на Рейнъ и въ Нижней Саксоніи, приказаніе присоединиться къ нему. Одновременно съ этимъ были приняты дѣятельныя мѣры для собранія со всего окрестнаго края продовольственныхъ запасовъ. Всѣ граждане отъ 18-ти до 40 лѣтняго возраста были вооружены и обязаны принять участіе въ оборонѣ города. Мысль расположиться въ укрѣпленномъ лагерѣ можетъ показаться странною. Такъ какъ Густавъ Адольфъ имѣлъ въ Баваріи и Швабіи около 20 т. человекъ, то гораздо естественнѣе было-бы для него отступить въ эти провинціи нежели предпринимать защиту обширнаго города со столь слабою арміею. При такомъ расположеніи онъ не только лишился возможности производить сильную оборону, но сверхъ того неминуемо подвергся голоду. Тѣмъ не менѣе Густавъ дѣйствовалъ сообразно обстановкѣ. Если бы онъ оставилъ Нюренбергъ и отошелъ на свои подкрѣпленія, то, во первыхъ, это было-бы первое *отступительное* движеніе Густава Адольфа въ продолженіи всей войны, веденной имъ въ Германіи и онъ могъ опасаться вреднаго вліянія такой операціи на духъ войскъ и народа; во вторыхъ, онъ принужденъ былъ отдать на жертву Нюренбергъ со всѣми сокровищами и не сдержать даннаго имъ обѣщанія защищать городъ въ случаѣ опасности; въ третьихъ, большіе запасы, находившіеся въ Нюрен-

бергѣ. обезпечивала содержаніе войскъ: въ четвертыхъ, народонаселеніе Нюренберга было столь значительно, что могло сильно подкрѣпить шведскую армію.

Валленштейнъ обошелъ съ юга укрѣпленный лагерь Густава Адольфа и, перейдя черезъ Регницъ, выше Нюренберга, расположился въ сильной, приведенной въ оборонительное состояніе, позиціи, на лѣвомъ берегу рѣки, на сообщенияхъ Густава Адольфа съ Майномъ и Рейномъ и швабскими владѣтелями, съ цѣлью лишить его возможности получить съ этой стороны подкрѣпленія. Валленштейнъ также надѣялся помощью легкихъ войскъ пресѣчь подвозъ продовольствія къ шведской арміи.

Въ этомъ расположеніи обѣ стороны оставались восемь недѣль (съ начала іюля до начала сентября), ведя малую войну; Густавъ Адольфъ тщетно выжидалъ нападенія противника. Бездѣйствіе послѣдняго, по всей вѣроятности, происходило отъ того, видя трудность рѣшительныхъ дѣйствій противъ Густава Адольфа, заключеннаго въ сильномъ укрѣпленномъ лагерѣ, и не надѣясь на успѣхъ, Валленштейнъ хотѣлъ побѣдить шведовъ голодомъ; опустошая окрестности Нюренберга, онъ лишалъ шведовъ возможности пріобрѣсти продовольствіе, въ то же время не препятствовалъ имъ усиливаться войсками, что еще болѣе затрудняло положеніе шведской арміи относительно продовольствія. Этими только доводами можетъ быть объяснено безпрепятственное движеніе съ Майна, мимо лагеря Валленштейна, около 40,000 войскъ, собранныхъ Оксенштирною на Майнѣ и Рейнѣ. Войска эти состояли изъ отрядовъ Горна, Вильгельма Сакенъ-Веймарскаго, прибывшаго изъ Тюрингіи, Баннера, пришедшаго изъ Магдебурга, Бернгарда Сакенъ-Веймарскаго—изъ Баваріи и части гессенъ-кассельскихъ войскъ.

Дѣйствуя, однако, такимъ образомъ, Валленштейнъ самъ подвергся не меньшей нуждѣ, особливо по присоединеніи къ нему Фуггера съ 13,000 изъ Баваріи, вслѣдствіе чего силы его возросли почти до 60,000; у Густава Адольфа собралось столько же войска, такъ что, вмѣстѣ съ народонаселеніемъ Нюренберга, на тѣсномъ пространствѣ этого города, въ продолженіи нѣсколькихъ недѣль, было сосредоточено около 200,000 человѣкъ. Весьма естественными слѣдствіями этого были: голодъ, болѣзни и смертность; но эти бѣдствія оказали болѣе вреднаго вліянія на армію Валленштейна, нежели на войска Густава Адольфа, по причинѣ лучшей дисциплины послѣднихъ и большей способности ихъ къ малой войнѣ, помогавшей имъ уничтожить непріятельскіе подвозы.

Чтобы выйти изъ столь затруднительнаго положенія, или, по крайней мѣрѣ, нѣсколько ободрить упавшій духъ своихъ войскъ, Густавъ Адольфъ, немедленно по присоединеніи къ нему Оксенштирны, выступилъ изъ своего лагеря и атаковалъ, 24 августа, укрѣпленную позицію Валленштейна. Благодаря совершенной почти неприступности послѣдней, атака шведовъ, не смотря на странное упрямство короля, была отбита съ довольно значительнымъ для обѣихъ сторонъ уропомъ (у Валленштейна болѣе 2,000, у Густава Адольфа 3.000 убитыхъ).

Послѣ этого дѣла (извѣстнаго подъ названіемъ дѣла при Буршталѣ), Густавъ Адольфъ расположился въ другомъ укрѣпленномъ лагерѣ, противъ городка Фюрта и Валленштейнова лагеря, между рѣками Регницъ и Пегницъ. Двѣ недѣли спустя (8-го сентября), король, оставя въ Нюренбергѣ небольшой гарнизонъ, подъ начальствомъ Книппгаузена, двинулся безпрепятственно, въ виду Валленштейнова лагеря, чрезъ Нейштадтъ къ Виндсгейму и возстановилъ такимъ образомъ свои сообщенія съ Майномъ и Рейномъ. (Шведская армія пребыла подъ Нюренбергомъ 76 дней). На сдѣланномъ имъ смотру по прибытіи въ Виндсгеймъ, оказалось, что въ арміи всего оставалось около 30.000 войскъ.

Чрезъ пять дней, Валленштейнъ также снялъ свой лагерь, перешелъ черезъ Регницъ и, пройдя подъ стѣнами Нюренберга, отступилъ къ Форхгейму, гдѣ въ его арміи оказалось 18 тыс. императорскихъ и 13 тыс. баварскихъ войскъ, всего 31 тысяча. Слѣдовательно, потеря каждой арміи въ теченіи двухъ мѣсяцевъ простиралась до половины всего численнаго состава.

Одновременныя дѣйствія въ Сѣверной Германіи, Силезіи и Саксоніи. Во время пребыванія Густава Адольфа и Валленштейна подъ Нюренбергомъ, Паленгеймъ дѣйствовалъ въ Вестфаліи и въ сосѣднихъ странахъ противъ шведскихъ войскъ Баннера, Толта (потомъ Бодиссана), герцога Люксембургскаго и ландграфа Гессенъ-Кассельскаго. Силы его вмѣстѣ съ вновь набранными войсками простирались всего до 15,000. Тѣмъ не менѣе, Паленгеймъ, отрванный отъ императорскихъ владѣній и отъ Баваріи, окруженный со всѣхъ сторонъ неприятелемъ, долго держался съ успѣхомъ. Получивъ изъ-подъ Нюренберга приказаніе отъ Валленштейна присоединиться къ главной арміи, онъ ослушался, однако, главнокомандующаго и только тогда пошелъ на присоединеніе къ нему, когда Валленштейнъ двинулся въ Саксонію.

По занятіи Богеміи войсками Валленштейна, Тифенбахъ съ

императорскими войсками, расположенными въ Силезіи, вторгся въ Лузацію, но былъ вытѣсненъ саксонцами, подъ начальствомъ Арнимма, усиленными шведскимъ отрядомъ Дювала. Союзники, въ свою очередь, вторгнулись въ Силезію и, соединившись съ прибывшимъ туда браденбургскимъ корпусомъ, принудили императорскія войска къ отступленію въ южную часть Силезіи. Валленштейнъ, получивъ о томъ свѣдѣніе, отрядилъ, въ началѣ августа, Гольба съ 6,000 и потомъ Галаса въ Саксонію съ цѣлью заставить союзныя войска очистить Силезію; приказаніе опустошать Саксонію Гольба исполнилъ съ такою жестокостію, какой не оказалъ ни Тилли, ни кто либо другой изъ полководцевъ тридцатилѣтней войны. Курфюрстъ Іоаннъ Георгъ, желая прекратить раззореніе собственныхъ владѣній, принужденъ былъ вызвать изъ Силезіи армію Арнимма, что остановило успѣхи союзниковъ; браденбургскія войска ушли къ себѣ, а саксонскія и шведскія, въ числѣ 13,000, расположились въ лагерѣ у Торгау.

Движеніе Густава Адольфа въ Баварію и Валленштейна въ Саксонію. Узнавъ объ отступленіи Валленштейна отъ Нюренберга, Густавъ Адольфъ рѣшился идти съ главными силами въ Баварію. Герцогъ Бернгардъ Саксенъ-Веймарскій, съ 8,500, былъ оставленъ для прикрытія Франконіи; въ случаѣ же движенія Валленштейна въ Саксонію, ему было приказано идти вслѣдъ за неприятельскою арміею и не допустить присоединенія къ ней Папенгейма. Для облегченія дѣйствій герцога, ему были подчинены небольшіе шведскіе отряды, находившіеся въ Саксоніи и на Нижней Эльбѣ. Между тѣмъ, король, выступя 30 сентября изъ Виндсгейма, слѣдовалъ чрезъ Ротенбургъ и Нордлингенъ къ Донауверту, переправился здѣсь на правую сторону Дуная, овладѣлъ Райномъ и готовился приступить къ осадѣ Ингольштадта.

Походъ короля въ Баварію заставилъ курфирста Баварскаго двинуться на защиту собственныхъ владѣній изъ Кобурга, гдѣ въ то время находилась армія Валленштейна. Изъ этого пункта католическія войска двинулись по двумъ различнымъ направленіямъ: Валленштейнъ съ 16,000 устремился въ Саксонію, а курфюрстъ съ баварскими войсками и съ нѣсколькими австрійскими полками, подъ начальствомъ Альтрингера, всего въ числѣ около 10,000, къ Ротенбургу, въ Баварію. Валленштейнъ, послѣ тщетнаго покушенія овладѣть кобургскимъ замкомъ, занятымъ шведскимъ гарнизономъ, 5-го октября направился чрезъ Кронахъ и Плауенъ къ Альтенбургу, соединился здѣсь съ войсками Гольба и Галаса и продол-

жалъ дальѣйшее движеніе къ Лейпцигу, куда прибылъ 18-го октября.

Испуганный курфюрстъ Саксонскій безпрестанно посылалъ просить о помощи, то къ Бернгарду въ Эрфуртъ, то къ самому королю шведскому. Въ продолженіи движенія Валленштейна изъ Швабіи въ Саксонію, Бернгардтъ одерживалъ постоянно успѣхи въ нѣсколькихъ частныхъ дѣлахъ и въ особенности въ дефилеяхъ Тюрингенскихъ горъ; эти успѣхи поселили въ Бернгардѣ такую самонадѣянность, что онъ надѣялся отстоять Саксонію и безъ помощи войскъ Густава Адольфа; но король судилъ иначе. Опѣнивъ исполнѣ необходимость поддержать союзника, столь важнаго для шведовъ, и не допустить Валленштейна до возможности прервать сообщенія шведской арміи съ сѣверо-восточною Германіею, Густавъ Адольфъ рѣшился идти въ Саксонію какъ можно поспѣшнѣе, и двинулся туда со всеми войсками, которыя у него были подъ рукою, разославъ приказанія прочимъ соединиться съ нимъ на пути въ Саксонію. 11 октября, король, оставя у Нейбурга на Дунаѣ, для прикрытія Баваріи, 12,000 войскъ, въ числѣ которыхъ находилось до 5,000 вновь набранныхъ въ Швейцаріи, выступилъ чрезъ Нордлингенъ и Швейнфуртъ къ Арнштадту, гдѣ, въ теченіи 5 дней, присоединилъ къ себѣ подкрѣпленія, съ различныхъ сторонъ къ нему слѣдовавшія; отсюда онъ продолжалъ движеніе къ Эрфурту, куда вступилъ 26-го октября, сдѣлавъ въ 15 дней около 35 миль, включая сюда пятидневное пребываніе въ Арнштадтѣ, такъ что средняя скорость его движенія доходила до 3 $\frac{1}{2}$ миль, или 25 верстъ въ сутки. На произведенномъ въ Эрфуртѣ, въ присутствіи его, смотру, число шведскихъ войскъ не превосходило 20,000.

Въ то самое время, когда король подходилъ къ Арнштадту, Валленштейнъ овладѣлъ Лейпцигомъ (22 октября) и, присоединивъ къ себѣ отрядъ Папенгейма), сосредоточилъ болѣе 30,000 войскъ. Имѣя на своей сторонѣ значительное превосходство въ силахъ, онъ хотѣлъ идти къ Эрфурту и атаковать Бернгарда, но къ чрезвычайному удивленію своему узналъ о прибытіи туда Густава Адольфа съ главными силами шведской арміи, вслѣдствіе чего рѣшился идти въ Наумбургу, съ цѣлью занять и укрѣпить находившуюся при этомъ городѣ переправу черезъ р. Заале, однако, на пути получилъ извѣстіе, что Густавъ Адольфъ предупредилъ его и на этомъ пунктѣ, совершивъ безприсяженно переправу черезъ рѣку и расположившись близъ Наумбурга въ укрѣпленномъ

лагерѣ (29-го октября). Казалось, что король намѣревался прекратить дѣйствія и расположиться на зимнія квартиры; таково было мнѣніе и военнаго совѣта, собраннаго Валленштейномъ; вслѣдствіе чего рѣшено было часть арміи подъ начальствомъ Папенгейма, обратить къ Рейну, для освобожденія Кельна, угрожаемаго однимъ изъ шведскихъ отрядовъ; сверхъ того, по дорогѣ Папенгеймъ долженъ былъ остановиться у Галле и овладѣть фортомъ Морицбургомъ, гдѣ находилось нѣсколько сотъ шведовъ; главныя силы арміи предположено было перевести отъ Вейсенфельса къ Мерзебургу и расположить на зимнія квартиры. Согласно общему мнѣнію военнаго совѣта, Валленштейнъ отрядилъ Папенгейма съ 8,000 войска въ Галле, оставилъ графа Коллоредо съ небольшимъ отрядомъ для занятія Вейсенфельскаго замка, выслалъ наблюдательныя отряды къ Альтенбургу и Цвиккау, съ главными же силами, въ числѣ болѣе 20,000, перешелъ къ Мерзебургу.

По занятіи Наумбурга, давашаго шведскимъ войскамъ возможность дебушировать чрезъ Козенскія тѣнины. Густавъ Адольфъ сперва намѣревался идти черезъ Пегану и Гримму къ Торгау, на соединеніе съ саксонскою арміею, но, получивъ извѣстіе о раздѣленіи непріятельскихъ силъ, рѣшился двинуться прямо къ Люцену. Валленштейнъ приказалъ Папенгейму идти туда же, какъ можно поспѣшнѣе; слѣдствіемъ этого было кровопролитное сраженіе.

Сраженіе при Люцѣнѣ. 5-го ноября, рано утромъ, шведская армія должна была выступить изъ Наумбурга и двинуться къ *Вейсенфельсу*. *Коллоредо* очистилъ этотъ городъ и отступилъ къ Риппахскому проходу у Позерна, гдѣ занялъ позицію, чтобы дать Валленштейну время сосредоточить свою армію. Полудни здѣсь произошелъ авангардный бой.

Король выступилъ черезъ *Перстенъ* и *Гильперницъ* и обошелъ съ праваго фланга позицію Коллоредо, на подкрѣпленіе которому былъ посланъ еще *Изолани* со многими полками кроатовъ. Велѣдъ а тѣмъ наступила ночь бой замолкъ; Густавъ Адольфъ оставилъ свои войска въ боевомъ порядкѣ у *Риттаха*, въ милѣ отъ Люцена. Самъ онъ провелъ ночь, совѣщаясь съ своими генералами, которые не всѣ стояли за сраженіе, а считали болѣе благоразумнымъ *сначала* соединиться съ саксонцами у *Торгау*. Но воля короля рѣшила дѣло: его краснорѣчіе, исходившее изъ глубины души, побѣдило мнѣніе прочихъ генераловъ. Было

рѣшено на слѣдующее утро, 6-го ноября, неожиданно атаковать имперцевъ.

Боевой порядокъ *шведовъ* былъ слѣдующій *):

На правомъ крылѣ, въ первой линіи, находились шесть эскадроновъ; во второй линіи также 6 эскадроновъ. Каждый полкъ состоялъ изъ 8 корнетовъ, вся кавалерія—изъ 3,000 лошадей, такъ что на каждый корнетъ приходилось немного болѣе 30 лошадей. Въ интервалахъ первой и второй линіи расположены были мушкетерскіе взводы, всего 10, каждый въ 50 чел., итого 500 чел.

Въ первой линіи центра стояли 4 бригады; считая отъ праваго фланга къ лѣвому, первая бригада состояла изъ шведскихъ полковъ, вторая—изъ желтаго или лейбъ-гвардейскаго полка, третья—изъ стараго синяго полка полковника Винкеля, четвертая была составлена изъ зеленаго полка герцога Бернгарда Веймарскаго и полка полковника Вильденштейна.

Во второй линіи центра расположено было тоже четыре бригады.

За центромъ второй линіи расположенъ былъ большой эскадронъ кавалеріи изъ полка Эме (Oehme).

На лѣвомъ крылѣ, въ первой и во второй линіяхъ, было по 6 эскадроновъ. Въ интервалахъ между эскадронами лѣваго крыла находилось тоже 10 мушкетерскихъ взводовъ по 50 чел. каждый. Каждой бригадѣ первой линіи пѣхоты было придано 5 большихъ полевыхъ орудій; 40 легкихъ орудій были распределены по обоимъ флангамъ кавалеріи и прикомандированныхъ мушкетеровъ. Такимъ образомъ вся артиллерія состояла изъ 60 орудій.

Самъ король командовалъ правымъ крыломъ, Бернгардъ Веймарскій принялъ начальство надъ лѣвымъ, Николай Браге—надъ первой линіею центра, Додо фонъ Кнутаузенъ—надъ второю. Сила арміи была приблизительно слѣдующая:

8 бригадъ пѣхоты по 1,200 чел.	9,600 ч.
Прикомандированныхъ къ кавалеріи мушкетеровъ	1,000 "
25 эскадроновъ кавалеріи въ 250 лошадей	6,250 "
Всего 10,600 чел. пѣхоты и 6,250 чел. кавалеріи.	

Узнавъ о приближеніи Густава Адольфа, Валленштейнъ рѣшилъ сразиться съ нимъ при Люценѣ. Коллоредо и Изолани получили приказаніе медленно отступить, 6-го, черезъ Люценъ. По тремъ пушечнымъ выстрѣламъ съ Виндмюленберга у Люцена,

*) См. пл. 19.

расположенныя въ окрестностяхъ войска были вызваны изъ своихъ квартиръ къ заранѣе назначенному сборному пункту восточнѣе Люцена, у лейпцигской дороги; ординарцы посланы въ Галле къ Паленгейму, чтобы онъ немедленно со всеми своими войсками возвратился въ Люценъ.

Валленштейнъ, имѣя въ виду прикрыть движеніе Паленгейма, желалъ занять позицію у лейпцигской столбовой дороги, фронтомъ къ югу, тѣми войсками, которыя онъ могъ собрать въ ночь съ 5-го на 6-е число; въ этой позиціи онъ предполагалъ выиграть какъ можно больше времени, держась *оборонительно* и затѣмъ только когда подойдетъ Паленгеймъ, и вообще обстоятельства сложатся благоприятно, перейти къ *атакѣ*. Фронтъ его главной позиціи должна была составлять люценъ-лейпцигская столбовая дорога; пѣхота и драгуны, по мѣрѣ того, какъ они подходили и собирались, должны были углубить канавы по сторонамъ дороги и такимъ образомъ укрѣпить фронтъ позиціи. На правомъ флангѣ послѣдней находился Мюльграбенъ, впереди праваго фланга—мѣстечко *Люценъ*. Между этимъ мѣстечкомъ и лежащимъ сѣвернѣе Гальгенбергомъ, должно было расположиться правое крыло, а лѣвое протянуться западнѣе, къ *Флоссграбену*. Въ 2000 шагахъ впереди праваго фланга позиціи Флоссграбенъ впадалъ въ Мюльграбенъ, протекавшій черезъ Люценъ. Отъ лѣваго фланга позиціи Флоссграбенъ былъ удаленъ, у Тронницкой дороги, только на 1,000 шаговъ. Флоссграбенъ, на западъ отъ соединенія съ Мюльграбеномъ до Тронницкой дороги и на востокъ до Шкельзигерскаго мѣса, можно разсматривать, какъ передовую линію. Можно полагать, что Валленштейнъ сдѣлалъ распоряженія относительно укрѣпленія и этой мѣстности. Глубина Флоссграбена, простиравшаяся въ это время только до 1 фута, не представляла значительнаго препятствія—скорѣе можно было считать таковымъ береговья плотины, сопровождавшія ручей, но и онѣ были весьма различной высоты, и въ нѣкоторыхъ мѣстахъ легко проходимы для всѣхъ родовъ оружія. Но такъ какъ Валленштейнъ заботился о томъ, чтобы выиграть время, то онъ и долженъ былъ воспользоваться всеми незначительными выгодами: береговья плотины могли служить вмѣсто бруствера; за ними должны были расположиться мушкетерскія части, подкрѣпляемая кавалерією.

Валленштейнъ, повидимому, не опасался, что Густавъ Адольфъ обойдетъ его позицію *сѣвернѣе* Люцена; при этомъ движеніи шведскій король становился бы между нимъ и Заалю и въ то же вре-

мя наталкивался бы на Папенгейма, на прибытіе котораго и соединеніе съ нимъ Валленштейнъ разсчитывалъ. Для него казалось гораздо важнѣе не терять сообщеній съ *Лейпцигомъ*, куда онъ послалъ большую часть своего обоза. Путь отступленія имперскихъ войскъ шель на Лейпцигъ. Относительно прикрытія этой линіи отступленія фронтъ ихъ позиціи лежалъ не особенно выгодно. Въ этомъ отношеніи его слѣдовало бы избрать болѣе поперекъ лейпцигской дороги, а не вдоль ея; но здѣсь перевѣшивало желаніе соединиться съ Папенгеймомъ, который долженъ былъ придти съ *севера*, изъ *Галле*.

Боевой порядокъ Валленштейна, былъ слѣдующій *):

Въ *серединѣ* находилась полная испанская бригада изъ 4 баталіоновъ пѣхоты. Баталіонъ, стоявшій *въ головѣ*, а, состоялъ изъ 25 ротъ. Во *второй* линіи расположены были два баталіона, b и c, каждый въ 16 ротъ, *четвертый* баталіонъ, d, состоялъ изъ 22 ротъ.

На *лѣвомъ* крылѣ примывали къ пѣхотѣ 33 корнета кирасировъ, e, за ними стояли 30 другихъ корнетовъ, подъ начальствомъ Гарокура, f; тѣ и другіе были построены въ три большіе эскадрона. Крайнее лѣвое крыло должны были составлять 28 корнетовъ кроатовъ Изолани, g, и за ними 10 эскадроновъ драгунъ, h.

На *правомъ* крылѣ, вблизи центра, находилось 24 корнета кирасировъ, i, а за ними 15 корнетовъ кроатовъ, k; далѣе слѣдовали, слѣва направо, части откомандированныхъ мушкетеровъ, l, 16 корнетовъ, m, 17 корнетовъ драгунъ, n, испанскій баталіонъ въ 16 пѣхотныхъ ротъ, o, наконецъ 15 корнетовъ кроатовъ и венгерцевъ, p.

Откомандированные мушкетеры должны были частью занять канавы у лейпцигской дороги, частью—удобные пункты впереди, у Флоссграбена.

Силы Валленштейна можно считать приблизительно слѣдующими:

190 корнетовъ, по крайней мѣрѣ по 30 лошадей въ каждомъ	5,700 ч.
105 ротъ пѣхоты, круглымъ числомъ по 100 чел.	10,500 »
Откомандированныхъ мушкетеровъ.	1,800 >
	<hr/>
Всего	18,000 ч.

*) См. чер. 20.

Совершенно вѣрно говорится, что первоначально Валленштейнъ имѣлъ на позиціи только 12,000 ч.; это относится къ тѣмъ войскамъ, которыя были сосредоточены на разсвѣтѣ, 6-го ноября. восточнѣ Люцена. Коллоредо, Изолани съ выдвинутыми войсками, численностью вѣроятно въ 6,000 ч., находились въ это время еще у *Риттага*.

Наступило 6-е ноября. Рано утромъ Густавъ Адольфъ построилъ свои войска въ боевомъ порядкѣ передъ *Гиллтерницею*, не предполагавшееся вначалѣ неожиданное нападеніе не состоялось.

Густой туманъ, лежавшій на поляхъ и мѣшавшій обозрѣвать мѣстность, разсѣвался только мѣстами, такъ что не было возможности развѣдать о численности непріятельскихъ силъ; было несомнѣнно, что противникъ, отстрѣливаясь, отступалъ; правое крыло *Коллоредо* двигалось къ мѣстечку *Люцену*, лѣвое, *Изолани*, — къ *Мейхену* (Хурвицъ) и къ Шкельзигерскому лѣсу, но неизвѣстно было, гдѣ онъ остановится. Шведы слѣдовали за нимъ осторожно. Рассказываютъ, что этому много способствовали показанія одного имперскаго ротмистра, взятаго ночью въ плѣнъ; на распросы Густава онъ стойко утверждалъ, что Папенгеймъ уже соединился съ Валленштейномъ и никакія угрозы не могли его принудить измѣнить свои показанія.

Около 10 часовъ лѣвое крыло Густава Адольфа подошло къ Люцену, правое къ Мейхену. Коллоредо отошелъ черезъ мѣстечко; туманъ на минуту разсѣялся, и когда лѣвое крыло кавалеріи короля двинулось къ Мюльграбену, южнѣ Люцена, то было встрѣчено большою батареею изъ 14 тяжелыхъ орудій, которыя Валленштейнъ расположилъ на Виндмюленбергѣ, г., чер. 20; пока Коллоредо выстраивалъ свои войска на правомъ крылѣ позиціи, онъ приказалъ зажечь Люценъ, чтобы преградить здѣсь шведамъ путь. Въ то же время правое крыло кавалеріи короля, подъ начальствомъ его самаго и Горна, послѣдовало черезъ Мейхенъ къ Шкельзигерскому лѣсу за Изолани, дѣлая видъ, что намѣревается тѣснить его черезъ Флоссграбенъ, который онъ перешелъ, чтобы расположиться на лѣвомъ флангѣ позиціи. При Шкельзигерскомъ лѣсѣ Густавъ Адольфъ приказалъ одной батарее выѣхать на позицію.

Пока во время этихъ демонстрацій вниманіе непріятели было обращено на его *крылья*, первая линія шведской *тыоты*, подъ защитою снова сгустившаго тумана, перешла Флоссграбенъ по Хурвицкой дорогѣ. Нельзя опредѣлить, дошло ли здѣсь дѣло до боя съ передовыми постами Валленштейна; это возможно, но, во

всякомъ случаѣ, бой былъ незначителенъ. Затѣмъ все шведскія войска перешли Флоссграбенъ и начали выстраиваться въ боевой порядокъ между Флоссграбенемъ и лейпцигскимъ шоссе, фронтомъ къ послѣднему и противъ фронта Валленштейна.

Первая линія шведовъ уже достаточно развернулась, когда туманъ снова разсѣялся. Противники стояли другъ противъ друга не болѣе какъ въ 1,000 шагахъ разстоянія. Батарей въ 7 орудій, которую Валленштейнъ расположилъ позади придорожной канавы, впереди передняго баталіона бригады центра, въ а, черт. 20, открыла огонь.

Правому крылу король приказалъ немедленно приступить къ атакѣ. Шведская *бригада*, находившаяся въ первой линіи нѣхоты, стала въ головѣ и двинулась противъ шоссеинаго рва, правѣе (на востокъ) семипушечной батареи. Ровъ этотъ былъ перескопанъ мушкетерами; встрѣченная сильнымъ огнемъ, бригада перешла ровъ, прогнала имперскихъ мушкетеровъ, повернула влѣво, бросилась на семипушечную батарею, взяла ее, направила орудія на передній баталіонъ Валленштейна, а, и атаковала его.

Наступленіе началось въ 11^{1/2} часовъ утра. Еще въ теченіе часа стоялъ туманъ; когда онъ кое гдѣ разсѣялся, ближайшія части могли видѣть другъ друга, но потомъ опять онъ скоро сгустился, такъ что въ нѣсколькихъ шагахъ ничего нельзя было различить. Начальники пользовались свѣтлыми моментами, чтобы ориентироваться, рассмотреть гдѣ находились сосѣднія войска, гдѣ противникъ, куда слѣдуетъ двинуться, чтобы дѣйствовать или подать помощь, откуда грозитъ опасность. Но въ слѣдующій затѣмъ моментъ имъ приходилось слѣпо дѣйствовать на авось.

Лейбгвардейская бригада, стоявшая сперва лѣвѣе *шведской*, слѣдовала за нею, чтобы не заблудиться, черезъ придорожную канаву, потомъ, когда, вслѣдствіе минутнаго разсѣянія тумана, показался приближавшійся баталіонъ Валленштейна, с, повернула вправо, противъ этого баталіона, атаковала его и отбросила назадъ. Точно также и шведская бригада разбила баталіонъ а. Теперь обѣ бригады повернули противъ третьяго баталіона б; а бригада полковника Винкеля перешла, между тѣмъ, придорожную канаву лѣвѣе обоихъ предъидущихъ и пробиралась впередъ, чтобы поддержать ихъ. Казалось, что центръ Валленштейна погибъ, но вдругъ дѣло приняло совершенно другой оборотъ.

Баталіонъ Валленштейна, в, встрѣтилъ бригаду шведовъ живымъ огнемъ съ самаго близкаго разстоянія; кроаты, к, успѣшили

къ нему на помощь и ударили на противника; въ то же время и кирасиры Пикколомини, *i*, бросились на бригаду Винкеля, которая только что перешла через канаву и занята была еще выстраиваніемъ; резервный же баталіонъ Валленштейна, *d*, внезапно атаковалъ лейбъ-гвардію, наступавшую правѣ шведской бригады. Всѣ три бригады, въ безпорядкѣ столпившись въ одну кучу, должны были уступить все пріобрѣтенное, даже семипушечную батарею, и отступить через канаву къ первоначальной позиціи.

Въ одно мгновеніе артилерія была выдвинута впередъ и открыла живой огонь противъ канавы и центра Валленштейна, чтобы задержать его преслѣдованіе. Но валленштейнцы не думали о послѣднемъ. Оно не входило въ расчеты полководца, притомъ баталіоны Валленштейна такъ перемѣшались, что должны были сперва собраться и устроиться.

Между тѣмъ на обонхъ *крыльяхъ* пропеходилъ такой же оживленный бой, какъ и въ центрѣ. Когда Густавъ Адольфъ приказалъ наступать бригадамъ: шведской, лейбъ-гвардіи и Винкеля, то въ то же время онъ велѣлъ двигаться впередъ и успѣвшей выстроиться части *кавалеріи* первой линіи праваго крыла. Впереди шли *смаландцы*, которые сначала стояли правѣ пѣхоты. Подойдя къ придорожной канавѣ, они остановились. Король самъ выѣхалъ впередъ, ободрилъ ихъ, сталъ во главѣ смаландцевъ и перевелъ ихъ через канаву. Первая атака, противъ части передовыхъ кирасировъ *e*, была удачна, но остальная шведская кавалерія слѣдовала медленно, будучи задержана придорожной канавой; затѣмъ она должна была сначала выстроиться, и прежде чѣмъ успѣла это сдѣлать, кавалерія Гарокура, *f*, бросилась на нее и на пришедшихъ также въ безпорядокъ смаландцевъ. Подобно пѣхотѣ центра, кавалерія праваго крыла была отброшена за канаву и старалась снова собраться на прежней позиціи; она также не была преслѣдуема имперцами. Но въ тылу шведовъ началась теперь сцена всеобщаго смятенія.

Когда кавалерія Гарокура побѣдоносно атаковала шведскую кавалерію, кроаты *Изолани*, *g*, тоже перешли черезъ Флоссграбенъ, поскакали въ обходъ Шкельзигерскаго лѣса, гдѣ находилась незначительная часть шведскаго обоза (большой обозъ оставался еще въ Наумбургѣ) и распространили до самаго Хурзица страхъ и смятеніе посреди этого обоза и кавалеріи *Эме*, которая еще не перешла Флоссграбенъ. Но помощь была близка. Эскадроны *второй* линіи *праваго* крыла, тоже еще не перешли черезъ Флоссгра-

бѣнъ и стояли у Шкельзигерскаго лѣса; быстро повернувшись, они бросились на кроатовъ, ударили на нихъ и съ большими потерями прогнали назадъ. Разсѣявшись они опять старались по различнымъ дорогамъ вернуться къ прежнему мѣсту расположенія.

На *лѣвомъ* крылѣ кавалерія еще пока не вступала въ серьезный бой. Между тѣмъ лѣвофланговая бригада первой линіи пѣхоты двинулась впередъ одновременно съ Винкелемъ, подъ начальствомъ полковника *Вильдентейна*, и овладѣла занятою мушкетерами мельницею *b₁* (черт. 20) и прилегающею частью придорожныхъ канавъ; но потомъ убойственный огонь четырнадцатипушечной батареи у вѣтренныхъ мельницъ принудилъ ее отступить и она снова присоединилась къ прочимъ бригадамъ первой линіи, которыя тоже отступали.

Вскорѣ послѣ полудня, въ то время какъ кавалерія праваго крыла снова собиралась, вдругъ увидѣли, что гнѣдой конь, на которомъ Густавъ Адольфъ былъ верхомъ при атакѣ смаландцевъ, скачетъ, безъ сѣдока, съ непріятельской стороны. Конь этотъ былъ подаркомъ полковника Баудисса и его хорошо знали въ войскахъ всѣ всадники. Можно было полагать, что король или убитъ, или взятъ въ плѣнъ, или же раненъ. Скоро конь былъ пойманъ, сѣдло его было покрыто кровью, разряженные пистолеты воткнуты въ чушки. Слѣдовательно король упорно сопротивлялся и, по всей вѣроятности, *убитъ*.

Получивъ объ этомъ извѣстіе, герцогъ Бернгардъ тотчасъ же отправился къ правому крылу, собралъ свободныхъ генераловъ и, послѣ краткаго съ ними совѣщанія, принялъ главное начальство надъ войсками. Онъ побуждалъ генераловъ и войска отомстить за смерть короля, если онъ убитъ, или отбить его у противника, если онъ живъ. Подготавливалась общая атака. Кавалерія обѣихъ крыльевъ должна была стремительно атаковать оба фланга непріятеля; въ то же время въ центрѣ Книппаузенъ долженъ былъ провести вторую линію пѣхоты, которая теперь уже совсѣмъ выстроилась, съвозъ первой и смѣнить свѣжими силами утомившіяся бригады этой линіи.

Бернгардъ удержалъ за собою командованіе лѣвымъ крыломъ, куда онъ, окончивъ распоряженія, скоро возвратился. Какъ ни быстро все это слѣбалось, было уже почти 2 часа, когда началась общая атака. Въ теченіи длинной паузы между первой и второю атаками, происходилъ артиллерійскій огонь; тѣмъ неожиданнѣе показалась теперь стремительная общая атака шведовъ.

Объ этой послѣдней части сраженія мало имѣется достовѣрныхъ свѣдѣній. Наболѣе вѣроятнымъ кажется слѣдующее: извѣстie о смерти, раненіи или плѣнѣ короля распространилось въ войскахъ съ быстротою молніи. Всѣ солдаты старали жаждою мщенія; они были возмущены, но не убиты горемъ. Такимъ образомъ и пѣхота первой линіи не желала оставаться спокойною зрительницею второй битвы: она сама захотѣла снова овладѣть тѣми позиціями и тѣми орудіями, которыми она уже разъ владѣла и потомъ потеряла. Это желаніе противорѣчило намѣреніямъ спокойнаго Книппгаузена; когда Бернгардъ съ нимъ совѣщался, онъ самодовольно показалъ на нетронутыя еще войска второй линіи и полагалъ, что они удобно могутъ прикрывать правильное отступленіе; и теперь онъ держалъ свою вторую линію назадъ въ боевомъ порядкѣ.

Общая атака, начавшаяся въ 2 часа одновременно на всѣхъ пунктахъ, имѣла рѣшительное значеніе; финны и шведы праваго крыла кавалеріи отгѣснили назадъ лѣвое крыло имперцевъ; герцогъ Бернгардъ своимъ лѣвымъ крыломъ опрокинулъ правое крыло Валленштейна, проникнувъ между нимъ и Люценомъ, къ Виндмюленбергу. Во время этого наступленія часть зарядныхъ ящиковъ Валленштейна, находившихся на Гальгенбергѣ, взлетѣла на воздухъ. Имперцы, окруженные съ обохъ фланговъ и въ то же время взятые съ фронта сомкнутою наступавшею пѣхотою первой линіи шведовъ, за которою слѣдовала въ отличнѣйшемъ порядкѣ вторая, отступили, снова выстроились далѣе за Гальгенбергомъ, оставивъ обѣ большія батареи: семипушечную передъ центромъ и четырнадцатипушечную на Виндмюленбергѣ.

Еще не было 3 часовъ, когда Бернгардъ уже полагалъ, что одержалъ побѣду. Вдругъ на правомъ крылѣ шведовъ снова начался жестокой бой. Такъ какъ въ это время снова поднялся густой туманъ, то сначала трудно было узнать смыслъ происходившаго. Это былъ Папенгеймъ, который уже овладѣлъ было Галле, когда получилъ приказаніе Валленштейна вернуться въ Люценъ; онъ немедленно выступилъ со всѣмъ своимъ корпусомъ, обогналъ съ кавалеріею пѣхоту и, направляясь на пушечные выстрѣлы, прибылъ первоначально къ назначенному для него мѣсту на лѣвомъ флангѣ имперской линіи съ 8 полками кавалеріи, всего можетъ быть 4 т. лошадей. Его сильная атака снова заставила отступить правое крыло шведовъ и снова возбудила храбрость имперцевъ. Валленштейнъ выстроилъ на *Гальгенбергѣ* оставшуюся часть пѣхоты, за нею кавалерію праваго крыла, и расположилъ впереди пѣхоты нѣсколько резервныхъ орудій.

Около 4 часовъ проглянуло солнце и туманъ еще разъ разсѣялся: герцогъ Бернгардъ увидѣлъ положеніе дѣлъ. Съ *Виндмюленберга*, который былъ занятъ шведами и па которомъ Бернгардъ остановился, онъ увидѣлъ у Гальгенберга массы Валленштейна; на правомъ ихъ флангѣ—лѣвое крыло шведской кавалеріи; прямо противъ нихъ—кучки шведской пѣхоты, находившейся подь убійственнымъ огнемъ батареи, выставленной имперцами и могшей теперь дѣйствовать, такъ какъ видно было все происходившее. Правое крыло шведовъ, двигавшееся къ Флоссграбену, отступало: кавалерія Папенгейма энергически его тѣснила. Бернгардъ намѣревался снова атаковать Валленштейна своимъ лѣвымъ крыломъ и совершенно отгѣснить его. Между тѣмъ казалось наибольшая опасность грозила на правомъ крылѣ; тамъ, куда двигались папенгеймцы, должно было рѣшиться дѣло. Въ центрѣ по крайней мѣрѣ была еще нетронута *вторая* линия Киншгаузена, стоявшая позади первой линіи пѣхоты, разстроенной огнемъ орудій Валленштейна и атакованной кавалерією послѣднего и Папенгейма. Бернгардъ раздумывалъ съ минуту. На первое время онъ отказался отъ атаки Валленштейна, взявъ нѣсколько эскадроновъ своего лѣваго крыла, поспѣшилъ съ ними на помощь къ отступающему правому крылу и атаковалъ побѣдоносныхъ папенгеймцевъ.

Это рѣшило дѣло. Папенгеймцы остановились и скоро отступили въ безпорядкѣ; извѣстіе, что Папенгеймъ при началѣ атаки получилъ смертельную рану, постепенно распространилось среди нихъ и повергло ихъ въ смятеніе и ужасъ. Кроаты обратились въ бѣгство къ Лейпцигу, остальные же войска Валленштейна, опасаясь потерять путь отступленія, двинулись за ними; съ наступленіемъ сумерекъ, Бернгардъ овладѣлъ, не безъ значительныхъ потерь, полемъ сраженія. Въ сраженіи при Люценѣ обѣ стороны потеряли 9,000 убитыми, изъ которыхъ треть нужно считать на долю шведовъ. На другой день послѣ сраженія, 17-го ноября, Бернгардъ произвелъ смотръ при Вейссенфельсѣ и нашелъ 8,000 чел. пѣхоты и 4,000 ч. кавалеріи.

Потери пѣхоты преимущественно пали на бригады первой линіи. Онѣ потеряли круглымъ числомъ половину своихъ солдатъ. Лейбъ-гвардія или желтая бригада, которой постоянно угрожали кавалерійскія атаки, принуждена была въ послѣдніе моменты сраженія неподвижно стоять подь самымъ сильнымъ огнемъ орудій; говорятъ, что послѣ боя видѣли перебитыхъ людей, лежавшихъ въ такомъ же порядкѣ у своего оружія, въ какомъ они незадолго передъ тѣмъ храбро и безстрашно стояли, будучи живыми.

ЗАКЛЮЧЕНІЕ.

Характеръ вѣсной войны Густавомъ Адольфомъ и вліяніе его послѣдовъ въ Германіи на состояніе военного искусства въ XVII вѣкъ.

Окончивъ разборъ того періода 30-ти лѣтней войны, въ которомъ принялъ участіе шведскій король Густавъ Адольфъ, въ заключеніе всего, мы сдѣлаемъ общую оцѣнку дѣйствій этого полководца и постараемся указать на отличительныя черты созданнаго имъ образа веденія войны, ставящія Густава Адольфа на ряду съ такими великими людьми, каковы были въ древніе времена—Александръ Великій, Антѳаль, Юлій Цезарь и въ позднѣйшія эпохи—Фридрихъ Вилкій, Наполеонъ и другіе. Всмотриваясь внимательно въ исторію войнъ, мы видимъ, что военное искусство, послѣ разрушенія могущественной Римской имперіи, постепенно начало падать, а передъ началомъ изслѣдуемаго нами періода, дошло до такой низкой степени, что война сдѣлалась ремесломъ извѣстнаго класса людей, видѣвшихъ въ ней средство для обогащенія, для удовлетворенія своей алчности къ деньгамъ; само собою разумѣется, что, при подобныхъ условіяхъ, въ образѣ веденія войны въ XVI вѣкѣ нечего искать и тѣни того искусства, которое мы встрѣчаемъ въ походахъ великихъ полководцевъ древности. Въ первомъ періодѣ тридцатилѣтней войны, до появленія Густава Адольфа въ Германіи, равно какъ послѣ его смерти, до конца этой замѣчательной борьбы, различныя дѣйствія военныхъ полководцевъ суть ничего болѣе, какъ разбойническіе набѣги съ цѣлью грабежа, насилія, неправильнаго пріобрѣтенія наибольшихъ матеріальныхъ выгодъ, кончавшихся совершеннымъ разореніемъ и истощеніемъ странъ, гдѣ велась война. Среди подобнаго рода явленій, походы Густава Адольфа представляются блестящимъ образцомъ веденія войны, на основаніи здравыхъ началъ военного искусства, въ томъ смыслѣ, какъ мы привыкли это понимать въ настоящее время.

Первая задача великаго полководца есть *соображеніе плана* войны, согласно съ существующею *обстановкою*; съ этой точки зрѣнія, приходится признать всѣ предположенія Густава Адольфа, какъ въ общемъ такъ и въ частностяхъ (конечно принимая во вниманіе его личныя политическіе расчеты), вполне правильными, цѣлесообразными, начиная съ его рѣшенія предпринять наступательную войну, т. е. захватить въ свои руки *иниціативу* дѣйствій,

что какъ нельзя болѣе соотвѣтствовало положенію дѣлъ въ Германіи въ началѣ 1630 года и политическимъ отношеніямъ Швеціи къ прочимъ европейскимъ государствамъ, и кончая выборомъ мѣста высадки въ устьяхъ Одера и предметовъ дальнѣйшихъ его предпріятій, т. е. утвержденія въ Помераніи и Мекленбургѣ, затѣмъ въ Бранденбургіи и на Эльбѣ, принятія боя подъ Брейтенфельдомъ, защиты Нюренберга, наконецъ послѣдняго его движенія изъ Баваріи въ Саксонію, противъ Валленштейна.

Переходя затѣмъ ко второй задачѣ полководца—къ *приведенію плана въ исполненіе*, и здѣсь мы встрѣчаемъ въ дѣйствіяхъ Густава Адольфа образцовое выполненіе задуманныхъ имъ предпріятій: основанное на благоразумномъ сочетаніи осторожности и рѣшительности дѣйствій, на умѣннн правильно оцѣнивать обстановку и извлекать изъ нея наибольшую для себя выгоду, наконецъ на превосходномъ пользованіи средствами, которыми онъ могъ располагать для веденія войны.

Осторожность дѣйствій Густава Адольфа заключалась въ томъ, что онъ не двигался впередъ, не утвердившись прочно въ краѣ и не обезпечивъ своихъ сообщеній занятіемъ укрѣпленныхъ пунктовъ, устройствомъ укрѣпленныхъ лагерей, обезпеченныхъ переправъ на рѣкахъ, наконецъ распредѣленіемъ своихъ силъ сообразно съ преслѣдуемою цѣлью. Если ему приходилось наступать, то онъ старался соединить возможно большее число войскъ, при этомъ въ важнѣйшемъ направленіи двигался самъ съ главными силами шведской арміи; дѣйствія же на второстепенныхъ театрахъ, на флангахъ и для охраны своихъ сообщеній возлагалъ на небольшіе отряды шведскихъ войскъ, усиленные войсками союзниковъ; если же обстоятельства вынуждали его раздѣлить свои силы, то каждая часть его арміи дѣйствовала оборонительно, уклоняясь отъ рѣшительнаго столкновенія съ превосходнымъ въ числѣ непріателемъ до прибытія подкрѣпленій изъ сосѣднихъ частей и затѣмъ переходила въ наступленіе противъ слабѣйшаго врага. При этомъ необходимо прибавить, что, въ подобныхъ обстоятельствахъ, Густавъ Адольфъ всегда располагалъ части своей арміи на такихъ разстояніяхъ, что онѣ могли оказывать другъ другу возможно скорую, дѣятельную поддержку.

Рѣшительность дѣйствій шведскаго короля видна изъ того, что когда обстоятельства того требовали, онъ двигался чрезвычайно быстро на встрѣчу противника (движеніе Густава Адольфа изъ Баваріи въ Саксонію въ 1632 году: 245 верстъ въ 15 дней, вклю-

чая пять дней остановки), вступалъ съ нимъ въ рѣшительный бой, напрягая всѣ силы для нанесенія ему пораженія (сраженіе подъ Брейтенфельдомъ, переправа черезъ рѣку Лехъ) и не останавливаясь даже передъ численнымъ превосходствомъ непріятеля, примѣромъ чему служить Люценское сраженіе.

Правильная оцѣнка обстановки и умѣнье извлекать изъ нея наибольшія выгоды видны изъ его образа дѣйствій противъ имперскихъ войскъ подъ начальствомъ Торквато Контти и герцога Савелли въ Помераніи, немедленно послѣ высадки въ Германію, гдѣ, зная о жалкомъ состояніи въ которомъ находилась армія императора, онъ медлилъ нападеніемъ на нее, вполне увѣренный, что, съ приближеніемъ зимы, положеніе имперцевъ ухудшится, слѣдовательно побѣда надъ ними ему достанется съ гораздо меньшими пожертвованіями. Прекраснымъ еще примѣромъ могутъ служить дѣйствія Густава Адольфа противъ Тилли въ 1631 году до взятія Магдебурга, когда шведскій король, вынужденный избѣгать боя съ противникомъ по слабости своихъ силъ, не смотря на такое неблагоприятное обстоятельство, сумѣлъ оставить за собой инициативу дѣйствій. Пользуясь прикрытіемъ, доставляемымъ ему рѣкою Одеромъ, Густавъ Адольфъ кратчайшимъ путемъ переходитъ съ одного театра войны на другой, беретъ города, утверждаетъ въ странѣ и подобнымъ образомъ заставляеть Тилли предпринять, вмѣсто желаемого имъ боя въ открытомъ полѣ, рядъ безцѣльныхъ и бесполезныхъ передвиженій отъ одного пункта до другаго, изнурившихъ католическую армію, такъ какъ ей приходилось двигаться болѣе длинными, окружными дорогами, и подрывавшихъ нравственную силу войскъ императорскаго полководца. Движеніе Густава Адольфа къ Нюрнбергу, приведеніе этого города въ оборонительное состояніе, малая война, веденная имъ противъ Валленштейна въ теченіи 2½ мѣсячнаго пребыванія ихъ подъ стѣнами этого города, вполне доказываютъ умѣнье шведскаго короля разгадывать намѣренія своего противника, предупреждать ихъ, наконецъ, выходить съ успѣхомъ изъ самыхъ затруднительныхъ обстоятельствъ. Приведенныхъ фактовъ совершенно достаточно для подтвержденія мнѣнія, о находчивости Густава Адольфа во всевозможной обстановкѣ и объ умѣнии его обращать ее въ свою пользу. Въ заключеніе сдѣлаемъ общую характеристику 3-хъ главныхъ періодовъ его похода: 1) со времени прибытія Густава Адольфа въ Германію до Брейтенфельдскаго сраженія; 2) отъ Брейтенфельдскаго сраженія до движенія къ Нюрнбергу вклю-

чительно, и 3) отъ начала дѣйствій подѣ Нюренбергомъ до Люденскаго боя. Въ первомъ періодѣ преобладаетъ осторожность, не исключая рѣшительности, когда обстановка это допускала; во второмъ — преимущественно проявляется необыкновенная рѣшительность, смѣлость, даже отважность предпріятій; въ третьемъ — осторожность и рѣшительность безпрестанно смѣняются другъ друга, смотря потому, какой образъ дѣйствій наиболѣе подходилъ къ положенію дѣлъ на театрѣ войны.

Послѣдняя въ высшей степени замѣчательная, сторона походовъ Густава Адольфа заключается въ превосходномъ *пользованіи* имѣвшимися въ его распоряженіи *средствами*, для выполненія задуманныхъ имъ цѣлей. Начавъ войну съ сравнительно небольшою арміею, при дальнѣйшемъ наступленіи и распространеніи круга своей дѣятельности, онъ не только не ослабляетъ свои силы, напротивъ значительно усиливаетъ ихъ прочнымъ утвержденіемъ въ завоеванномъ краѣ, заключеніемъ союзовъ съ различными владѣтелями внутри и извнѣ въ Германіи, пріобрѣтеніемъ довѣренности и расположенія жителей покоренныхъ странъ, посредствомъ краткаго обращенія съ ними и поддержкою въ своихъ войскахъ строжайшаго воинскаго порядка и дисциплины, наконецъ правильнымъ содержаніемъ своихъ армій средствами театра войны, помощью учрежденія продовольственныхъ магазиновъ, пополняемыхъ реквизиціею съ окрестныхъ жителей. Подобный образъ веденія войны, исполнѣ систематическій, гдѣ всякое предпріятіе было по возможности обезпечено противъ неизбежныхъ, трудно предвидѣмыхъ случайностей, рѣзко отличается отъ всѣхъ бывшихъ до того образцовъ веденія войны и въ особенности отъ того безпорядочнаго, насильственнаго, въ высшей степени безнравственнаго способа дѣйствій, которыми отличались предпріятія прочихъ полководцевъ тридцатилѣтней войны. Походы, или точнѣе выражаясь, набѣги этихъ послѣднихъ, сопровождаемые разбоемъ, грабежемъ, опустошеніемъ и совершеннымъ разореніемъ края, довели Германію и всѣхъ участниковъ войны до окончательнаго изнеможенія, такъ что поневолѣ пришлось прекратить борьбу и, вмѣстѣ съ тѣмъ, навсегда отказаться отъ наемныхъ дружинъ и отъ ихъ системы веденія войны. Успѣхи Густава Адольфа были слишкомъ поразительны, чтобы не обратить на себя вниманіе его современниковъ, которые, тотчасъ же послѣ окончанія тридцатилѣтней войны, послѣдовали его примѣру относительно организаціи постоянныхъ вооруженныхъ силъ въ своихъ государствахъ, систематическаго веденія войны и

правильного способа содержанія армій на театрѣ военныхъ дѣйствій. Въ этихъ именно вопросахъ и выразилось вліяніе походовъ Густава Адольфа въ Германіи на состояніе военнаго искусства въ XVII вѣкѣ. Походы эти составляютъ начало новѣйшаго искусства вѣдѣній войны, первую, блистательную эпоху въ исторіи его развитія.

КОНЕЦЪ.

КАРТА
Тридцатилетней войны

1618 1648.

- Бит. Адальфа.
- Тимм.
- Валентиней.

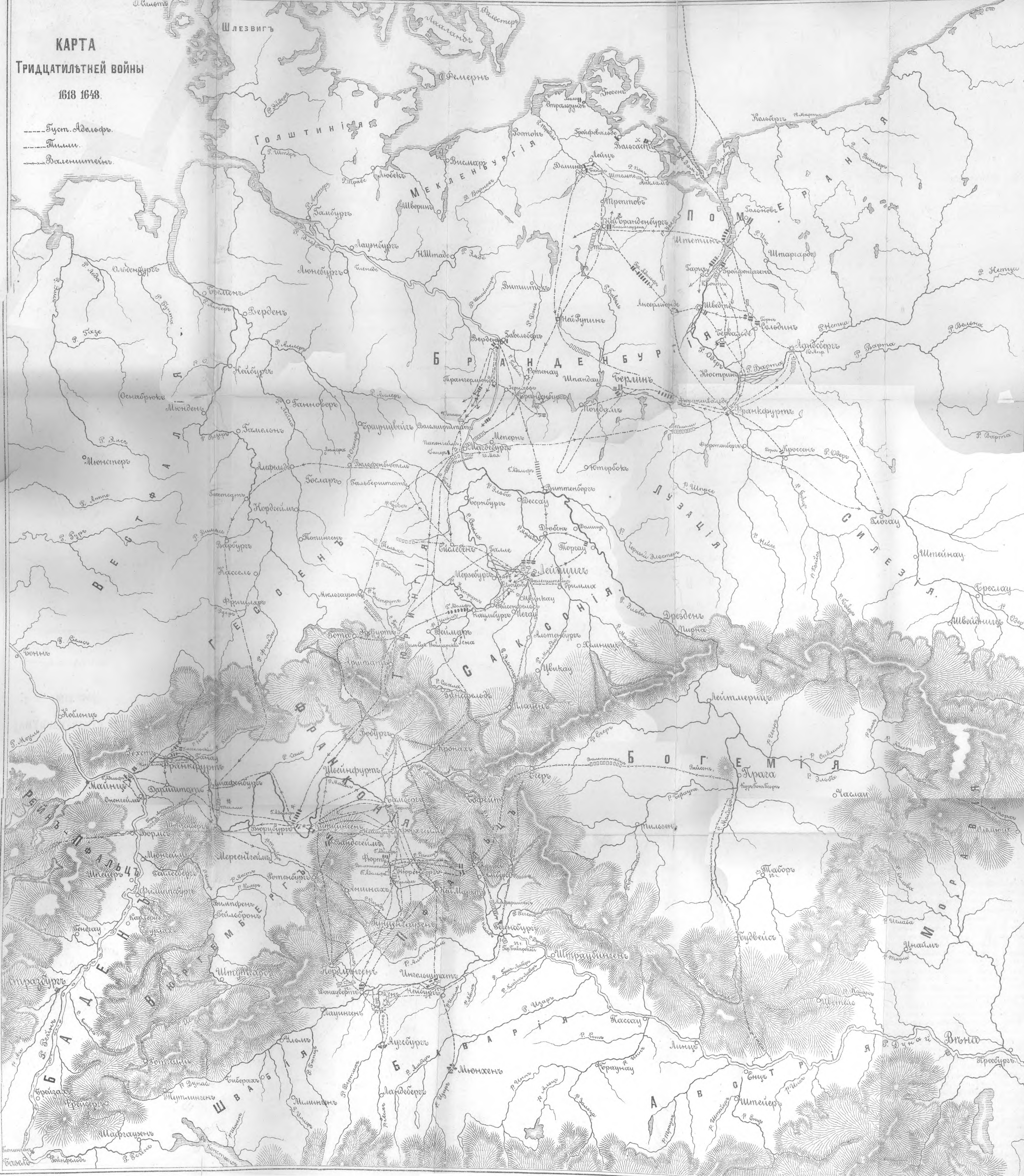

Фиг. 1.



Фиг. 2.

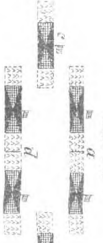

Фиг. 3.

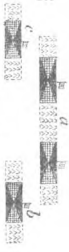

Фиг. 4.



Фиг. 5.



Фиг. 6.

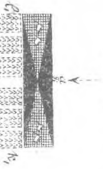

Фиг. 7.



Фиг. 11.

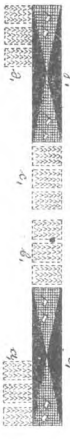

Фиг. 13.

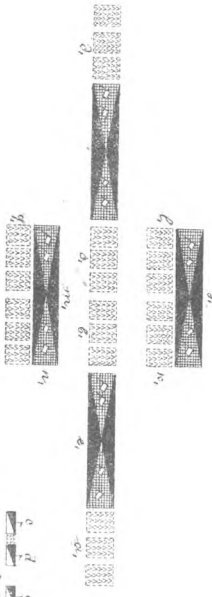

Фиг. 12.

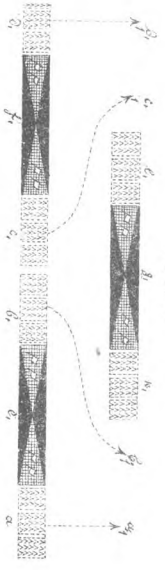

Фиг. 8.

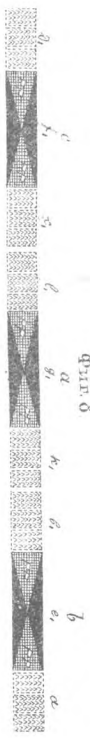

Фиг. 9.



Фиг. 10.

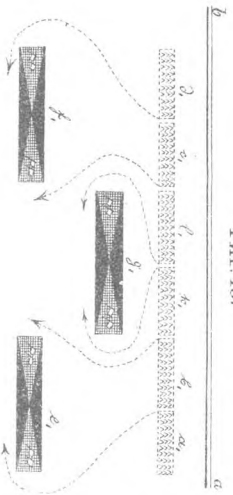

Фиг. 14.

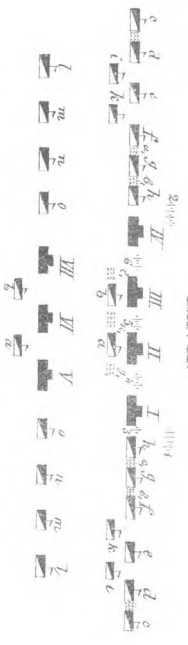

СРАЖЕНИЕ ПРИ БРЕЙТЕНФЕЛЬДЪ
1 сентября 1631 года.



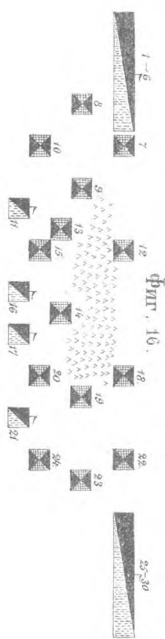

Фиг. 16.

Фиг. 18.
ПЕРЕПРАВА ЧЕРЕЗЪ Р. ЛЕХЪ
3.11 апреля 1652 года.

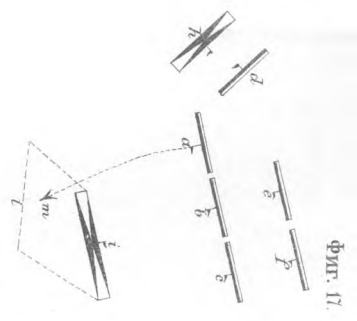
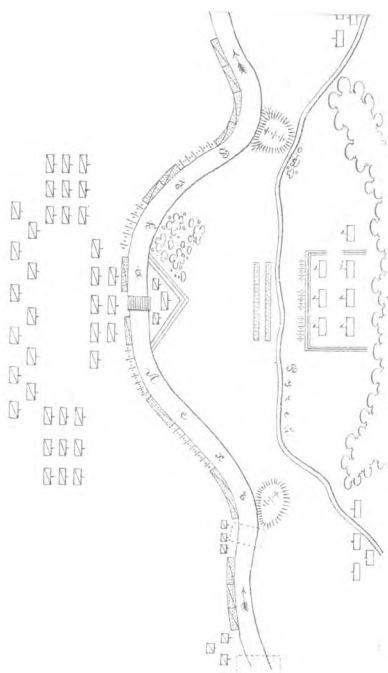

Фиг. 17.

Фиг. 19.
СРАЖЕНИЕ ПРИ ЛЮЦЕНЪ
6 Декабря 1652 г.

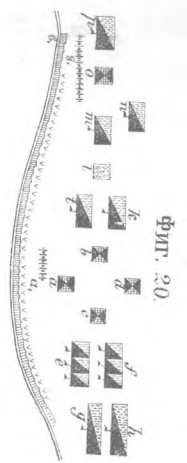
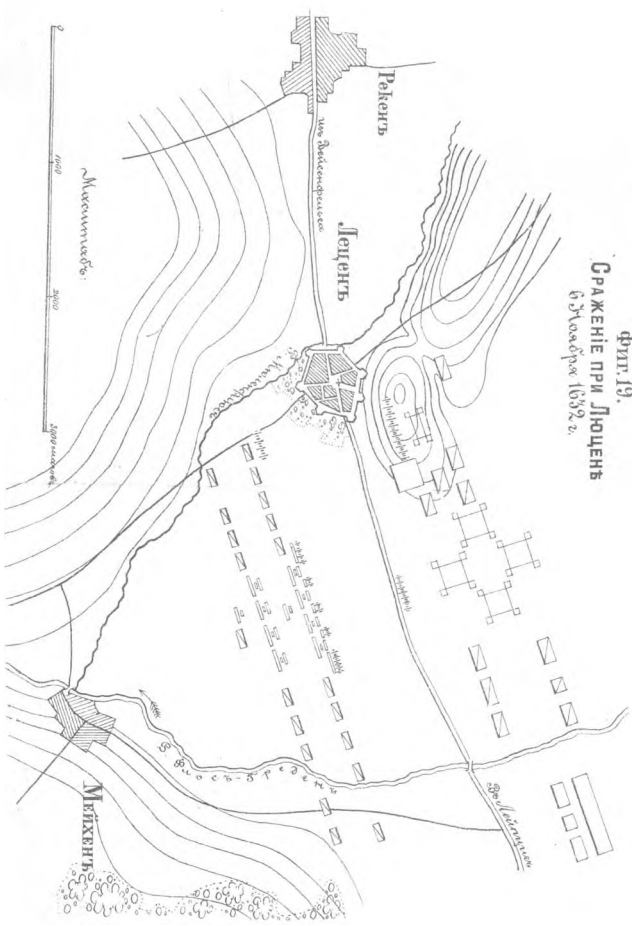

Фиг. 20.