

Библиотека
Всемирного клуба петербуржцев

В.Н. Половинкин
А.Б. Фомичёв

Под общей редакцией
Главкомандующего ВМФ
адмирала В.В. Чиркова

Размышления о военной науке



**ВСЕМИРНЫЙ
КЛУБ ПЕТЕРБУРЖЦЕВ**

Санкт-Петербург
2016

УДК 504.42

ББК 68-1

Под общей редакцией
Главнокомандующего ВМФ Российской Федерации
адмирала Виктора Викторовича Чиркова

П52 Половинкин В.Н., Фомичёв А.Б.

Размышления о военной науке. — СПб.: АИР. 2016. 808 с., ил.

ISBN 978-5-906224-10-1

Предметом монографии является военная наука и её важнейшая составляющая военно-морская наука. В монографии с системных позиций описан непрерывный процесс эволюции человеческого познания и формирование условий для возникновения и развития как отечественной, так и мировой военной и военно-морской науки.

Представлена история, а также современное состояние и направления дальнейшего развития военной науки в условиях наметившейся революции в совершенствовании оружия и вооружения.

Особое внимание в монографии уделено классификации войн и анализу способов их ведения. Описаны информационные, сетевые, гибридные войны, кибервойны, экономические, торговые и валютные войны.

Важнейшее место в монографии занимают проблемы военно-гуманитарных наук. Установлены истоки современных взглядов на гуманитарные составляющие военных наук. Отражены проблемы взаимосвязи философии и военных наук, показана роль и место в развитии военного дела военной истории, военной психологии, военной социологии, военной педагогики, военной антропологии, военной системологии.

Исследованы проблемные вопросы военной географии и военной экономики.

Данная монография представляется как дань уважения отечественным полководцам, флотоводцам, военачальникам, военным мыслителям и в целом героическому русскому воинству.

Книга написана для широкой читательской аудитории и может быть полезной в образовательном процессе и научно-исследовательской деятельности военных и гражданских высших учебных заведений. Она привлечёт внимание читателей, интересующихся военной историей, историей войн и военной науки.

Книга издана при содействии АО «ЗАСЛОН»



УДК 504.42

ББК 68-1

ISBN 978-5-906224-10-1

© Агентство «Информационные ресурсы» (АИР), 2016

© Коллектив авторов, 2016

Содержание

Введение	5
1. Эволюция человеческого познания и формирование условий возникновения и развития военной и военно-морской наук на современном этапе	13
1.1. Основные понятия эволюции познания. Развитие мировой военной науки	13
1.2. Эволюция военного искусства в России	62
1.3. Зарождение мировой военно-морской науки	91
1.4. Содержание основных этапов формирования и становления военно-морской науки в России	132
2. Структура отечественной военной науки. Её основы, цели и задачи. Перспективное оружие XXI века	193
3. Структура военно-морской науки. Её основные составляющие и задачи	256
4. Военные доктрины отдельных государств мира	273
4.1. Военная доктрина Российской Федерации	273
4.2. Военная доктрина США	294
4.3. Военная стратегия Китая	313
4.4. Стратегия Великобритании по обороне	323
4.5. Стратегическая концепция НАТО (2011) и роль ВМС в её реализации	328
5. Морская доктрина и военно-морские стратегии	341
5.1. Морская доктрина Российской Федерации	341
5.2. Национальная военно-морская стратегия США	351
5.3. Морские стратегии Китая и Индии	368
6. Классификация войн. Современные способы ведения войны	377
6.1. Классификация войн. Анализ подходов	377
6.2. Информационные войны. Информационное противоборство	414
6.3. Сетецентрические войны	433
6.4. Основы асимметричного подхода в развитии современного военного дела. Гибридные войны	462
6.5. Кибервойны	493
6.6. Экономические, торговые и валютные войны — отличительные черты современной мировой политики	499

7. Роль и место гуманитарных наук в мировой и отечественной военной науке и военном деле	511
7.1. Основы обеспечения безопасности государства. Понятие и роль патриотизма	511
7.2. Истоки современных взглядов на гуманитарные и другие составляющие военных наук. Мыслители Российской Армии и Военно-морского флота	531
7.3. Введение в военную историю	563
7.4. Гуманитарные военные науки и их роль в воспитании русского воинства. Философия и военная наука	568
7.5. Роль и место военной психологии в системе военных наук	589
7.6. История зарождения и этапы развития отечественной военной социологии	619
7.7. Военная системология — методология системного познания войны	650
7.8. Зарождение и развитие отечественной военной педагогики. Место военной педагогики в военном деле	661
7.9. История зарождения и развития военной игры	682
7.10. Военная антропология. Предмет и методология современной военной антропологии	697
7.11. Роль и место военного духовенства в развитии военного дела	706
7.12. Военная география. Предмет и область науки	728
7.13. Военная экономика	749
Заключение	802

Введение

Предлагаемая вашему вниманию книга, хотя и содержит все атрибуты серьёзного исторического и военно-научного исследования развития военного дела, однако не является историей военной науки. Её также не следует рассматривать как фундаментальный труд или учебник в области военной политики, военной и военно-морской теории и практики. Монография содержит часть материала, известного военным аналитикам и специалистам, которые профессионально занимаются этой важнейшей для современного мира отраслью знаний. В ней, возможно, впервые предпринята попытка системно проанализировать, что происходило и происходит сегодня в мировой и российской военной науке, включая и её гуманитарные составляющие. Монография предназначена для широкой читательской аудитории и в первую очередь призвана показать читателям определяющую или даже главенствующую роль военной науки в современном мире, переживающем очередной этап крайне кровопролитной, сложно прогнозируемой вооружённой борьбы.

Сегодня, как никогда ранее, человечество сталкивается с тем фактом, что разрешение межгосударственных и внутригосударственных конфликтов с использованием средств вооружённой борьбы стало окончательно объективной реальностью. Более того, вероятность обострения существующих или возникновения новых вооружённых конфликтов, способных создать угрозу национальным интересам и военной безопасности РФ, в настоящий момент только возрастает.

Национальная и военная безопасность любой страны мира зависит от трёх взаимозависимых и определяющих факторов:

- готовности и умения политического руководства страны решать спорные межгосударственные вопросы путём переговоров и других дипломатических инструментов;
- наличия у государства научно обоснованной военной политики, а также достаточной военной мощи, способной противостоять любому возможному агрессору;
- решимости применить её в полной или адекватной мере в случае необходимости.

Военная политика реализует возникшую на стыке общегосударственной политики и военной стратегии деятельность социально-политических сил и специально созданных ими государственных институтов. Она направлена на формирование и использование насильственных средств для ведения войн и военных конфликтов или противодействия им, а также для обеспечения национальной и региональной безопасности. Таким образом, военная политика — это составная часть общей политики государства, непосредственно связанная с созданием военной организации, подготовкой и применением военных средств для достижения определённых политических и даже чисто экономических целей. Целью военной политики Российской Федерации является создание благоприятных условий для стабильности в обществе, государстве, обеспечение их военной безопасности и защиты жизненно важных национальных и государственных интересов. По своему предназначению она призвана: оценивать возможность, необходимость и пределы применения военной силы для достижения политических целей; определять количественные и качественные характеристики необходимой и достаточной военной силы, направлять процесс военного строительства; вырабатывать мето-

ды и способы применения военной силы, способы противодействия потенциальному агрессору и взаимодействия с союзниками, руководить военными акциями.

Одним из приоритетов военной политики является строительство эффективной военной организации государства, предназначенной обеспечить гарантированную защиту национальных интересов и военной безопасности Российской Федерации и её союзников. Основной путь достижения цели строительства эффективной военной организации — придание ей на основе основных положений военной науки оптимальных характеристик: по численности, боевому составу, организационно-штатной структуре, системам управления и всем видам обеспечения. Одно из неперемennых условий — оптимизация расходов материальных ресурсов и денежных средств, направляемых на обеспечение военной безопасности, повышение эффективности их использования на основе взаимосвязанного, скоординированного реформирования всех компонентов военной организации государства. На решение этой жизненно необходимой задачи направлены доктринальные установки о единых принципах, приоритетах и направлениях строительства и подготовки военной организации, о приведении объёма и содержания её задач, структуры, состава и численности её компонентов в соответствие с реальными потребностями обеспечения военной безопасности и экономическими возможностями страны.

Ядром военной организации являются Вооружённые силы РФ, которые составляют основу обороны страны. Они предназначены для отражения агрессии, направленной против Российской Федерации, для вооружённой защиты целостности и неприкосновенности её территории, а также для выполнения задач в соответствии с международными договорами Российской Федерации.

Решение задач реформирования Вооружённых сил возможно только при соответствующем финансово-экономическом обеспечении, обоснованном принципами и постулатами как военной экономики, так и экономики государства в целом. Поэтому задачи реформирования Вооружённых сил было необходимо тесно увязать с долгосрочным макроэкономическим прогнозом развития экономики государства. Успехи реформирования ВС РФ будут напрямую зависеть от устойчивого развития экономики, сохранения научно-технического потенциала страны как основы военной мощи, материально-технической базы военной безопасности.

Проведение реструктуризации оборонно-промышленного комплекса с минимальными потерями для новых технологий и научно-технических возможностей, укрупнение компаний, являющихся разработчиками и производителями вооружений и важнейших видов продукции гражданского назначения, и создание на их основе корпораций и фирм мирового уровня, поддержка и развитие научно-исследовательских и опытно-конструкторских работ, модернизация вооружения и военной техники, внедрение в практику отвечающей современным требованиям системы военных заказов должны быть направлены на совершенствование данного комплекса в интересах обеспечения военной безопасности Российской Федерации.

Военная мощь представляет собой реализованную часть всех совокупных материальных и духовных сил государства, его потенциалов, военной организации, которые используются для обеспечения военной и национальной безопасности страны в целом.

Вместе с тем военная наука доказывает, что любая политика жизненна и дееспособна только в том случае, если наряду с политическими, экономическими или иными соображениями имеют место и военно-стратегические соображения и планы. При этом боевая мощь как в количественном, так и в качественном состоянии должна соответствовать степени военной опасности и непосредственной военной угрозы.

Одно из главных требований к системе военной безопасности современной России — её максимальная гибкость и оперативность, которые обеспечивают наращивание боевой мощи адекватно возрастанию военной опасности в пределах оборонной достаточности. Сегодня ВС РФ должны быть готовы защитить интересы государства в военном конфликте любого масштаба с широким применением противником как традиционных, так и гибридных методов противоборства.

Современная военная наука в первую очередь должна дать ответ на два глобальных вопроса. Первый состоит в том, чтобы уметь обоснованно определить, существует ли военная опасность для РФ, а если да, то от кого она конкретно исходит и каков её уровень. Второй — в какую по стратегическому содержанию войну может привести военная опасность в случае различных экстремальных ситуаций или конфликтов. Ответы на эти вопросы позволяют военной науке обосновывать подходы к решению проблем оборонного строительства в целом, а также строительства Вооружённых сил РФ, их боевой подготовки и в конечном итоге — приданию Вооружённым силам, видам и родам войск нового облика, соответствующего современным условиям. Учитывая особую значимость типа гипотетических войн будущего при организации ведения боевых действий, проблеме классификации современных войн авторы отвели в монографии отдельную главу. В этой главе рассматриваются информационные, сетевые, гибридные, экономические, торговые и валютные войны, кибервойны, а также асимметричный подход к ведению боевых действий.

Рассматривая роль и место ВС РФ в поддержании стабильности в мире, в парировании всех возникающих военных угроз с помощью передовых высокоэффективных военно-силовых средств и методов, военная наука должна постоянно формулировать и обосновывать положения, раскрывающие основные направления совершенствования военной организации РФ, обосновывать виды перспективного оружия и т. д.

Исследование эволюции военного дела за весь период цивилизации, а также анализ опыта войн и вооружённых конфликтов последнего десятилетия приводит авторов к выводу, что в первой четверти XXI века следует ожидать существенных изменений в их характере и содержании. Эти объективные изменения связаны в первую очередь с резко возросшей динамикой совершенствования самих средств противоборства, созданием новых образцов оружия, вооружений, а, следовательно, и с изменением форм и способов вооружённой борьбы.

Военная наука должна в полной мере учитывать, что применяемое оружие, его тактико-технические данные во многом будут определять пространственно-временные показатели вооружённой борьбы, формы применения ВС и способы ведения боевых действий.

В военно-аналитической работе следует сосредоточиться на новых направлениях военных и научных исследований по разработке перспективных образцов вооружения и военной техники, развитии форм стратегических действий ВС, борьбе в космосе и информационном пространстве, разработке требований к перспективному вооружению и системам управления.

Эти поставленные задачи должны решаться на высоком и принципиально ином научном уровне. Особенно важно, чтобы результаты научных исследований как в области создания новых образцов оружия и вооружения, так и в области новых форм ведения боевых действий оперативно воплощались в практику Вооружённых сил. Сегодня категорически нельзя мириться с положением, когда научные планы формально выполняются, а проблемы совершенствования и модернизации ВС РФ, ускоренное оснащение их перспективным оружием XXI века остаются до конца не решёнными.

В последние годы именно бурное развитие науки и военных технологий меняет характер вооружённой борьбы. Не случайно с конца прошлого столетия в обиход военных и политиков прочно вошло понятие «высокотехнологичные войны». Главным способом достижения целей таких войн становится дистанционное бесконтактное воздействие на противника за счёт массированного применения высокоточных и дальнобойных средств поражения с воздуха, моря и из космоса. Эта тенденция находит отражение во взглядах ведущих государств мира на ведение вооружённой борьбы и всецело она проходит проверку в Сирии.

В настоящее время Министерством обороны РФ предусматривается внедрение перспективной формы ведения военных действий — глобально-интегрированных операций. Такая форма предполагает создание в кратчайшие сроки в любом регионе межвидовых группировок войск, способных разгромить противника совместными действиями в различных операционных средах. Современные события в Сирии — убедительные свидетельства готовности ВС РФ к такой форме военных действий. Особенно важно отметить, что действия группировки ВКС РФ избирательны, соразмерны условиям обстановки, удары наносятся только по военным объектам.

Приобретённый опыт военного конфликта в Сирии подтверждает, что гибридная война в первую очередь требует высокотехнологичного дальнобойного высокоточного оружия. Действительно современные Вооружённые силы наиболее эффективны, если они имеют возможность избирательно решать задачи с минимальным задействованием военной составляющей.

Вместе с тем, сочетание традиционных и гибридных методов ведения боевых действий уже сейчас является характерной чертой любого современного вооружённого конфликта. Яркий пример — опять-таки военные действия в Сирии.

Сегодня, как никогда ранее в истории как в краткосрочной, так и в долгосрочной перспективе необходимо уделить особое внимание инновациям и развитию военной и инженерной науки: ведь именно эти науки формирует ТТЗ и облик современных средств и систем В и ВТ, разрабатывают принципы и способы боевого применения создаваемого вооружения. При этом Министерство Обороны, исходя из научно обоснованных перспективных планов развития Вооружённых сил через свои научные учреждения, должно формировать заказ на конкретные виды вооружения, а также обосновывать предложения по модернизации их действующих образцов. Обоснованные взгляды МО РФ, требования к перспективным образцам В и ВТ следует оперативно направлять в головные научные центры и конструкторские бюро ОПК. Только на основе совместных проработок должна создаваться Программа модернизации ВС РФ, как минимум на десять и более лет. Кроме этого должны быть разработаны и утверждены среднесрочные и долгосрочные планы производства вооружений, что особенно важно для выпуска изделий с длительным циклом изготовления. При этих условиях можно планировать развитие ОПК, обеспечивать финансирование и создавать современную технологическую базу его основных производств.

Как показывает анализ, в войнах и вооружённых конфликтах последних десятилетий наблюдается всё более широкое применение оружия, созданного на основе «искусственного интеллекта», нанотехнологий, а также роботизированных комплексов и оружия на новых физических принципах. С этих позиций в монографии исследованы образцы и виды перспективного оружия, как летального, так и нелетального действия.

Выполненный анализ свидетельствует, что современная военная и военноморская наука не в полной мере учитывает, что вооружённая борьба в войнах и вооружённых конфликтах будущего будет отличаться высокой напряжённостью,

носить объёмный, воздушно-наземный, надводно-подводный, высокоманевренный межвидовой характер с одновременным ведением взаимосвязанных операций и боевых действий во всех физических сферах, включая космическую сферу. Более того, значение войск, сил и средств, действующих в воздушно-космической среде, будет существенно возрастать. Всё это приводит к тому, что увеличиваются пространственные характеристики вооружённой борьбы, поскольку рост досягаемости средств воздушно-космического нападения и дальнобойного высокоточного оружия позволяет наносить мощные избирательные удары на всю глубину территории воюющих государств, осуществляя при этом не только последовательное, но и одновременное поражение его объектов. Таким образом, театром военных действий сегодня может стать любая страна мира, а в глобальном масштабе — вся планета. Данная проблема в определённой степени рассматривается в монографии.

Исследуя проблемы перспективных форм военного противостояния, можно утверждать, что в войнах XXI века всё большее значение будет придаваться информационной составляющей вооружённой борьбы. Это связано с тенденцией оснащения войск, флотов системами вооружения, основанными на широком использовании информационных технологий, а также быстродействующими системами разведки, связи, автоматизированного управления войсками и оружием, радиоэлектронной борьбы и др.

Военная наука должна в этих условиях исходить из того, что при таком обилии электронных элементов в войсках средства информационно-технического воздействия, как составляющая «информационного оружия», будут способны «парализовать» компьютерные системы управления, лишит противника возможности оперативной передачи управляющей информации. Не менее важной для военной науки задачей является проблема перехода от традиционных вертикальных связей управления к глобальным сетевым автоматизированным системам управления войсками, соединениями и оружием.

В теории вооружения необходимо исходить из того, что при дальнейшем развитии вооружений основной упор должен быть сделан на создание не отдельных видов оружия, а именно систем вооружения. Условия современных и будущих войн таковы, что возможности даже самого совершенного оружия, самых оснащённых группировок войск удаётся наиболее полно реализовать только тогда, когда они интегрируются в единые боевые системы с высокоразвитыми функциональными свойствами — искусственным интеллектом, организованностью, наблюдаемостью, управляемостью, скрытностью и точностью боевого применения. Более того, в будущих войнах основные усилия в вооружённой борьбе будут направлены не на физическое уничтожение каждой единицы оружия, а на разрушение их единого информационного пространства, каналов навигации, связи, наведения и управления в целом.

Требуется пересмотра также концепция развития и применения ядерного оружия. С момента своего создания ядерное оружие переросло цели, для которых было изобретено. Из инструмента ведения войны ядерное оружие превратилось в инструмент политической игры, в символ своеобразного международно-политического статуса.

Особые характеристики ядерно-космической эры вынуждают политические элиты и экспертное сообщество вырабатывать новые критерии для оценки ценности человеческой жизни, обеспеченности безопасности личности и государства. Осознается также необходимость сформулировать новые подходы к осмыслению результатов антропогенной деятельности в глобальных масштабах и перспектив развития человеческой цивилизации. Не только эксперты, но и практикующие политики в разных странах высказывают сомнения в том, что современные военно-политические доктрины ведущих мировых держав, базирующиеся на принципе взаимного ядерного сдерживания

и восприятию ядерного оружия как гаранта безопасности и суверенитета государства, адекватно отвечают на современные вызовы. В начале XXI в. мы обнаруживаем определённую тенденцию к размыванию политических, психологических или военных барьеров для использования ядерного оружия как в стратегических, так и в тактических целях. В то же время идея ядерного сдерживания, если не на уровне мирового сообщества, то на уровне национальных военных доктрин, по-прежнему воспринимается как вполне рациональная и даже безальтернативная.

Ядерное оружие как часть военной техники является артефактом, результатом развития западноевропейской науки, культуры и политической системы. Поэтому изучение феномена ядерного оружия и причин ядерного распространения на современном этапе развития международных отношений необходимо осуществлять с позиций междисциплинарного подхода и использовать достижения научной мысли в таких сферах, как социология научного знания, история и философия науки, история науки и техники, философия и социология техники, а не только с общепризнанных позиций, выработанных в рамках военно-политической науки и исследований в области международных отношений. Рассмотрение феномена ядерного оружия через призму этических концепций и в контексте глобальных проблем человечества также имеет не только серьёзные научные перспективы, но и представляет значительный интерес с точки зрения выработки способов укрепления режима нераспространения ядерного оружия.

Сегодня неизменным является тот факт, что ядерное оружие ещё длительное время будет основой военной мощи государства и эффективным средством сдерживания возможной агрессии. В условиях экономического кризиса и возможного развития военно-политической ситуации в мире Россия будет объективно вынуждена основывать свою безопасность с опорой в значительной степени на ядерное оружие как стратегическое, так и тактическое. Это в первую очередь связано с тем, что ядерное оружие является наиболее эффективным уравнителем сил сторон, удерживающим агрессора от попыток использовать своё силовое преимущество для достижения определённых политических и экономических целей.

В современной Стратегии национальной безопасности США определяются новые задачи ядерных сил на перспективу. В частности, в ней отмечается: «Мы будем поддерживать стратегические ядерные силы на уровне, достаточном для сдерживания в будущем любого враждебно настроенного в отношении нас государства, обладающего ядерным оружием, от действий, которые противоречили бы нашим жизненным интересам, и будем демонстрировать его руководству, что достижение ядерного превосходства над нами нереально. Поэтому мы продолжим поддерживать наши ядерные силы на таком уровне, чтобы они были способны поражать широкий спектр целей, имеющих для политических и военных лидеров других государств ключевое значение».

Очевидно, что пока на Земле существует ядерное оружие, угрозу возникновения мировой ядерной войны ни в коем случае нельзя исключать. На общем фоне пересмотра Россией и США роли стратегического ядерного оружия, как и внешнеполитической деятельности этих стран в сфере «ядерных вопросов», в первую очередь отражается на международном климате. В связи с этим проблема выстраивания адекватной и долгосрочной концепции использования стратегического ядерного оружия приобретает сверхактуальное звучание в научно-исследовательском дискурсе.

В то же время разработка и внедрение стратегических высокоточных средств в обозримой перспективе предопределяет возможность решения задач сдерживания на региональном и глобальном уровне неядерными средствами.

Теория вооружения также исходит из того, что перспективным направлением дальнейшего развития оружия является создание гиперзвуковых летательных аппа-

ратов различного назначения. Например, управляемых ракет с большой дальностью полёта, планирующих головных боевых частей баллистических ракет и др. Не меньшее значение имеют и средства вооружённой борьбы, основанные на новых физических принципах, ударных и информационно-управляющих системах.

Все новые виды оружия, скорее всего, потребуют корректировки основных тактических взглядов, а также форм вооружённой борьбы. Отдельной формой вооружённой борьбы становятся нестандартные асимметричные действия.

В целом внедрение новейших достижений военной и другой науки в практику военного дела приведёт к тому, что военные действия примут такой характер, когда силовое и информационное воздействия на противника будут осуществляться с постоянно нарастающей мощностью и интенсивностью.

Эволюция военно-политических доктрин современных государств происходит при всецелой опоре на «технократическую» парадигму мышления. В рамках этой парадигмы делается ставка на военно-промышленные технологии как одно из ключевых средств поддержания или изменения статуса страны на международной арене.

В современной военной теории получил дальнейшее развитие демографический аспект соотношения политики и войны.

В XXI веке военные учёные предполагают перенос центра противостояния в область психологии людей, в первую очередь военнослужащих. Здесь успех должен достигаться путём «стратегического паралича противника». В современном понимании, «стратегический паралич» — это силовое решение, включающее физическое, ментальное и моральное измерение, целью которого является выведение из строя, а не уничтожение противника, а также достижение возможно большего политического эффекта или выгоды с минимальными военными усилиями или затратами.

Сегодня существуют и более глобальные формы психологической борьбы. Более того, психологические операции в форме медийно-информационного вмешательства в современных войнах могут стать преобладающим оперативным и стратегическим оружием. Исторический опыт свидетельствует, что победа над противником достигается быстрее и эффективнее, если созданы условия для его «самостоятельной дезорганизации» и «самостоятельной дезориентации».

На практике это реализуется путём применения своеобразного организационного оружия, представляющего собой систему организационных (согласованных по целям, месту и времени разведывательных, пропагандистских, психологических, информационных и др.) воздействий на противника, заставляющих его двигаться и даже мыслить в удобном активной стороне русле.

С помощью системы подобных воздействий можно направить политику противостоящей стороны в стратегический тупик, измотать экономику объекта агрессии неэффективными и непосильными программами, развалить социальную сферу, исказить основы национальной культуры, создать среди интеллигенции «пятую колонну» и т. п. В итоге в государстве создаётся обстановка внутривнутриполитического хаоса, ведущая к снижению его социально-психологического потенциала, экономической и военной мощи.

История свидетельствует, что во всех военных походах и сражениях русского и советского воинства, особенно в среде офицеров-начальников, воспитывались взаимовыручка, товарищество, смелость, героизм, презрение к смерти во имя спасения Отечества.

Вера в идею, в принцип, высокоразвитое чувство долга — вот те гражданские доблести, которые предъявляются уже современному офицеру. Твёрдое знание службы, твёрдая дисциплина, справедливость к подчинённым и постоянное изучение военного искусства — его обязанности как офицера-воина. Первое достигается путём гражданского воспитания, второе — назначение специальной военной школы, военного института.

Не вызывает сомнения тот факт, что решающую роль в обеспечении необходимой боевой готовности, боевой мощи и боеспособности войск (сил флота), в решении боевых и других военно-служебных задач играют люди. Ведь именно они обеспечивают боевую готовность и боеспособность оружия и военной техники, материально-технических средств и их практическое использование, а с другой стороны, боевая готовность и боеспособность подразделения, части зависит от боевой готовности и боеспособности самого личного состава (а это определяется его подготовленностью, морально-психологическим состоянием, авторитетным руководством, умелым управлением).

Функционально морально-психологическое состояние военнослужащих имеет две стороны: побудительную и исполнительную, и каждая из них может оказаться недостаточно либо сформированной, либо актуализированной. И тогда общий уровень морально-психологического состояния личного состава будет недостаточным.

Поэтому не случайно важнейшее место в монографии отведено военным гуманитарным наукам — наукам, напрямую связанным с подготовкой и воспитанием человека-воина.

Авторы обоснованно представили как важнейшие элементы военной науки такие её гуманитарные составляющие, как военная социология, психология, педагогика, антропология, системология и др. Данные науки достаточно подробно как с теоретической, так и практической точки зрения отражены в монографии.

Определённую, а на некоторых этапах развития отечественного военного дела определяющую роль в его становлении и развитии играло военное духовенство. Сегодня всё чаще звучат слова о необходимости возрождения данного действенного духовно-социального института. Это связано в первую очередь с тем, что именно православие являлось объединяющим и воспитательным началом всего отечественного многонационального военного ведомства. Военное духовенство на протяжении практически всей истории военного ведомства укрепляло дисциплину, а также моральный дух регулярной армии и военного флота. Данный вопрос также впервые выносится на суд читателей.

Авторы уверены, что данная монография будет способствовать сохранению памяти о русском воинстве, будучи нацеленной в будущее, станет определённым стимулом в поиске решений и новых взглядов на содержание военной науки. Она непредвзято показывает всю историю развития отечественных военной и военно-морской наук и в то же время может служить примером для поиска новых решений и теоретических положений, вновь вставших перед военной наукой.

В книге представлены мнения различных выдающихся военных теоретиков, от которых во многом зависело и сегодня зависит, какими должны быть наши Вооружённые силы, какие задачи им придётся решать уже в новых исторических условиях.

Авторы также надеются, что эта книга будет интересна самому широкому кругу читателей, всем, кого увлекает военная история России, её Вооружённых сил, кому безразлично состояние обороноспособности нашей Великой Родины.

1. Эволюция человеческого познания и формирование условий возникновения и развития военной и военно-морской наук на современном этапе

1.1. Основные понятия эволюции познания. Развитие мировой военной науки

Познание как форма духовной деятельности существует в обществе с момента его возникновения и проходит вместе с ним определённые этапы развития. На каждом из этих этапов познание осуществляется в многообразных и взаимосвязанных социально-культурных формах, выработанных в ходе всей истории человечества. Не является исключением и процесс формирования условий для возникновения военной и военно-морской наук.

Уроженца греческого города Милета, расположенного на побережье Малой Азии, Фалеса Милетского (624—545 гг. до н. э.) справедливо называют не только «отцом философии», но и родоначальником всей европейской науки. Великий мыслитель Аристотель — признанный основатель науки о политике. Родоначальником русской науки по праву является М.В. Ломоносов.

Уже на ранних этапах истории существовало обыденно-практическое познание, поставившее элементарные сведения о природе, а также о самих людях, условиях их жизни, общении, социальных связях и т. д. Основой данной формы познания, например познания военного дела, был опыт повседневной жизни, практики людей, их конфликты и противостояние, а также насильственные механизмы их разрешения.

Соотношение умения и знания первым характеризовал известный русский социолог, писатель А.И. Стронин (1826—1889), который писал: «Умение предшествует знанию, эмпирическое искусство предшествует науке. Выйдя из искусства, наука и оканчивает искусством (искусство — это умение применять науку к практическому делу); но то было слепым, эмпирическим, бессознательным, а это является зрячим, рациональным, сознающим себя. Начало — эмпирическое искусство, конец — рациональное». Отметим, что А.И. Стронин стал известен как социолог благодаря трём большим работам: «История и метод» (СПб, 1869), «Политика как наука» (СПб, 1872) и «История общественности» (СПб, 1885). Они фактически представляют собой три тома единого социологического трактата, которые, соответственно, повествуют о методе и общих принципах, о строении общества и о развитии общества.

Одна из исторически первых форм — игровое познание — является важным элементом становления военного дела и военной науки. Поэтому не случайно целый ряд направлений современной философской и военной научной мысли выдвигают игру

в качестве самостоятельной области изучения и познания. История зарождения и развитие военной игры представлены в разделе «Военная педагогика».

Важную роль, особенно на начальном этапе истории человечества, играло мифологическое познание. Мифологическое познание мира — это фантастическое отражение реальности, принимаемое человеком не критически, а на веру. В рамках мифологии вырабатывались определённые знания о природе, космосе, о самих людях, формах их общения, конфликтах и т. д. В последнее время было выяснено, что мифологическое мышление, как своеобразное моделирование мира, в первую очередь позволяет фиксировать и передавать опыт прошлых поколений. Мир мифов удивляет нас своей целостностью и полнотой, казалось бы, в мифах есть ответы на любой вопрос, и это не удивительно, ведь их создатели работали над ними скрупулёзно, моделируя, в конечном счёте, мифическую историю создания мира. Создатели мифов верили, что эти истории — опыт предков. Мифы донесли до нас сквозь века ход мышления, быт, взаимоотношения человека с миром, многие столетия помогали человеку дать объяснения загадкам природы, удовлетворяли его любопытство и были, собственно, началом зарождения всех наук о жизни.

В рамках мифологии зарождалась художественно-образная форма познания, которая в дальнейшем получила развитие выражение в искусстве, былинах, в том числе и военном искусстве. Современная наука в целом скептически относится к мифам, однако и скептики признают, что нельзя ограничиваться лишь чувствами и разумом, если речь идёт о полноценном умственном развитии. Скепсис по отношению к мифам можно считать необоснованным, ведь, невзирая на самые невероятные открытия, человечество до сих пор делится на приверженцев самых разных и самых крайних теорий создания мира.

Великий провидец и учёный К.Э. Циолковский (1857—1935) в своё время писал: «Исполнению предшествует мысль, точному расчету фантазия». Ныне уже не кажется фантастическим воплощением в реальность таких технических «суперпроектов», как передача энергии без проводов; управление гравитационными системами, а, следовательно, создание гравитационного оружия; создание двигателя из керамики, «кибернетических» организмов, «плывущего» по воздуху поезда, психотропных приборов, позволяющих осуществлять «контроль» за мыслями; акустические генераторы, нарушающие функции мозга; мощные микроволновые излучатели энергии для взрыва боеприпасов до их использования; гибиторы сгорания; химические вещества, делающие хрупким металл; микробы, превращающие горючее в желе; «засасывающая» пена, нелетальное оружие и др.

Древнегреческий философ Аристотель (384—322 гг. до н. э.) считал важнейшим инструментом познания логику. Аристотель называет логику «Аналитикой». В специальном трактате, который получил название «Аналитика», он изложил её основные учения: об умозаключении и о доказательстве. Задача логики, как её понимает Аристотель, — исследование и указание методов, при помощи которых известное данное может быть сведено к элементам, способным стать источником его объяснения. Из этого видно, что основной метод логики Аристотеля — «сведение». Учение об этом искусстве Аристотель называет «наукой», но здесь этот термин он понимает не в смысле специальной по предмету отрасли науки, а широко — как умозрительное исследование, дающее возможность различить условия доказательства, его виды, степени, а также выяснить последние предложения, достигнув которых мы уже не можем продолжать сведение данного к элементам, объясняющим это данное.

Аристотель является создателем самой обширной научной системы из существовавших в античности. Она опиралась на обширнейший эмпирический материал как

из области естествознания, так и из области общественных наук, который систематически собирали и накапливали его ученики. Научная деятельность Аристотеля — это не только вершина античного философского мышления, она была и большим вкладом практически во все тогда известные научные области: были созданы новые научные направления, он вместе с учениками систематизировал науки, определял предмет и методы отдельных наук.

Анализ основных сочинений Аристотеля, посвящённых вопросам логики, показывает, что в логических исследованиях Аристотеля наибольшее его внимание привлекали три проблемы:

- вопрос о методе вероятностного знания; этот отдел логических исследований Аристотель называет «диалектикой»;
- вопрос о двух основных методах выяснения уже не вероятного только знания, а знания достоверного; эти методы — определение и доказательство;
- вопрос о методе нахождения посылок знания — это индукция.

Для практического познания Аристотель различает три вида недоказуемых начал: аксиомы, предположения, постулаты.

Английский философ, историк, политик, основоположник эмпиризма Ф. Бэкон (1561—1626) утверждал, что науки, изучающие познание и мышление, являются ключом ко всем остальным, ибо они содержат в себе «умственные орудия», которые дают разуму указания или предостерегают его от заблуждений. Таким «умственным орудием» для военного дела являются военные науки.

Немецкий философ, родоначальник немецкой классической философии И. Кант (1724—1804) в своей гносеологии исследует три основных способности познания — чувственность, рассудок и разум. Выдающийся философ рассматривает два вида логики: анализ и синтез. Именно синтезу И. Кант придаёт значение фундаментальной операции мышления, так как именно с его помощью происходит образование новых научных понятий о предмете. В военной науке анализ и синтез применимы практически в равной степени.

Немецкий философ, один из творцов немецкой классической философии и философии романтизма Гегель Георг Вильгельм Фридрих (1770—1831) считал, что теория познания не должна содержать пустые, мёртвые формы мысли и принципы, в неё должна войти вся жизнь и деятельность человека во всём её многообразии и противоречивости. Исследование всеобщих закономерностей жизни человека является ключом к разгадке тайны логических категорий, законов, принципов и механизма их обратного воздействия на практику. Величайшая заслуга Георга Вильгельма Фридриха Гегеля — учение о диалектике — науке о наиболее общих законах развития природы, общества и мышления, теории и методе познания явлений действительности в их развитии и самодвижении.

Единство мышления и бытия, познания и опыта, по мнению немецкого философа-материалиста Людвиг Андреаса Фейербаха (1804—1872), звучит примерно так: истина имеет смысл лишь тогда, когда основанием, субъектом такой истины берётся человек как «продукт культуры и истории», «социальное, гражданское, политическое существо».

Наш выдающийся религиозный и политический философ Н.А. Бердяев (1874—1948) не признавал познания, если оно оторвано от практики, то есть когда познание не есть функция жизни.

В современной философии можно констатировать стремление к синтезу наиболее плодотворных идей и концепций теории познания, разработанных в русле разных на-

правлений, течений, школ и т. п. В конечном случае цель познания — получение специализированных объективных знаний.

В свою очередь, с точки зрения современной теории познания: «Основное назначение специализированного знания: адекватно отражать свой объект, выявлять его существенные элементы, структурные связи, закономерности, накапливать и углублять знания, служить источником достоверной информации».

Очевидно, что даже сегодня не всякое человеческое знание, не всякая наука в полной мере отвечает этим требованиям. Данный вывод касается и военной теории и военной науки. По мнению авторов, военная наука в современных условиях находится в стадии так называемого «догоняющего развития». Сегодня как никогда ранее военная наука отстаёт от развития оружия и вооружения. В классической политэкономии наиболее совершенную концепцию догоняющего развития построил Даниель Фридрих Лист (1789—1846).

Определение понятия военной науки и военного искусства было впервые дано Флавием Вегецием Ренатом в труде «Краткое изложение военного дела» как «Одно из видов искусств, военное искусство (искусство ведения войны), без которого остальные искусства не могут существовать... Военное дело, которое по всеобщему представлению зависит от одной только доблести и до известной степени от счастья, они сделали предметом опыта и изучения, сведя к системе дисциплины и тактики».

Религиозный мыслитель, мистик, поэт, публицист, литературный критик В.С. Соловьёв (1853—1900) определяет науку «как объективное достоверное и систематическое знание о действительных явлениях со стороны их закономерности или неизменного порядка... существенные признаки науки как таковой или свойства научности сводятся к двум условиям: 1) наибольшей проверенности и доказательности со стороны содержания и 2) наибольшей систематичности со стороны формы... оба эти условия ставят науку в неизбежную связь с философией как такую область, в которой 1) окончательно проверяются понятия и принципы, безотчётно предполагаемые различными науками, и 2) сводятся к всеобщему единству все частные обобщения этих наук».

По словам военного теоретика Н.Л. Кладо, «...теория в военном деле — это исследованный обобщённый и сведённый в систему опыт всех предыдущих войн и эволюций военного дела в мирное время. А значит, теория тесно связана с опытом, так как исходит из опыта бывшего и питает опыт настоящего. Теория — это наследие прошлого, приспособленное для применения в настоящем. А приспособление это состоит в том, что история отбирает и систематизирует из прошлого лишь то, что пригодно для обстановки настоящего, или потому, что отобранное таково, что оно вообще не зависит от какой обстановки или оно выказало свои достоинства в обстановке, столь близко подходящей к настоящей, что может быть к ней применимо в достаточной мере выгодно».

В настоящее время речь должна в первую очередь идти о возрождении истинной роли военной науки, повышении её значения и места в системе других общественных наук, чётком определении задач в обеспечении оборонной безопасности государства и подготовке Вооружённых сил к современной вооружённой борьбе, разработке новых форм и способов её ведения, в разработке новой тактики, стратегии и оперативного искусства.

Военная наука — область науки (теоретической и практической), представляющая собой единую систему знаний о подготовке и ведении военных действий (войны) государствами, коалициями государств или классами для достижения политических целей, составная часть военного дела в России.

В рамках настоящего труда его авторы будут следовать определению военной науки и военного искусства, которое приведено в труде Н.Л. Кладо «Этюды по стратегии»: «...Военные науки, разрабатывающие вопросы, непосредственно связанные с подготовкой и ведением войны, можно определить как объективно достоверные и систематические понятия о военных явлениях (о войне) со стороны их закономерности или неизменного порядка. Военное же искусство — это умение при подготовке и ведении войны руководствоваться положениями, выработанными военными науками».

С.Б. Иванов, будучи министром обороны РФ, констатировал: «Мы должны признать, что к настоящему времени военная наука не выявила чёткого обобщённого типа современной войны и вооружённого конфликта... Задача военной науки сегодня — вскрыть их общие закономерности, чтобы стало возможным обоснованное прогнозирование характера войн будущего и эффективное планирование». Перед военной наукой на современном этапе возникают всё более сложные задачи. Это обусловлено в первую очередь тем, что главный объект её исследования — война — постоянно меняет свой стратегический облик и становится трудно предсказуемой. Кроме этого, революционным образом меняются оружие и вооружение, изменение которых оказывает определяющее влияние на тактику, а в определённой степени и на стратегию.

Начальник Генерального штаба ВС России, генерал армии В.В. Герасимов в докладе «Основные тенденции развития форм и способов применения ВС, актуальные задачи военной науки по их совершенствованию», в частности, отмечал: «Состояние отечественной военной науки сегодня нельзя сравнить с расцветом военно-теоретической мысли в нашей стране накануне Второй мировой войны. Конечно, на то есть и объективные, и субъективные причины, и нельзя винить за это кого-то конкретно. Не мной сказано, что идеи невозможно генерировать по приказу. Согласен с этим, но не могу не признать и другого: тогда не было ни докторов, ни кандидатов наук, не было научных школ и направлений. Были неординарные личности с яркими идеями. Я бы назвал их фанатиками от науки в хорошем смысле этого слова. Может быть, нам сегодня как раз и не хватает таких людей. Таких, как, например, комдив Георгий Иссерсон, который, несмотря на сложившиеся в предвоенный период взгляды, издал книгу «Новые формы борьбы». В ней советский военный теоретик предсказал: «Война вообще не объявляется. Она просто начинается заранее развёрнутыми вооружёнными силами. Мобилизация и сосредоточение относятся не к периоду после наступления состояния войны, как это было в 1914 году, а незаметно, постепенно проводятся задолго до этого». Трагически сложилась судьба «пророка в своём Отечестве». Большой кровью заплатила наша страна за то, что не прислушалась к выводам профессора Академии Генерального штаба.

Отсюда следует вывод. Пренебрежительное отношение к новым идеям, нестандартным подходам, к иной точке зрения в военной науке недопустимы. И тем более недопустимо пренебрежительное отношение к науке со стороны практиков.

В заключение хочу сказать, что каким бы сильным ни был противник, как бы ни были совершенны его силы и средства вооружённой борьбы, формы и способы их применения, у него всегда найдутся уязвимые места, а значит, существует возможность адекватного противодействия».

Научные труды Г. Иссерсона достаточно широко представлены в монографии.

В статье «Военная наука на современном этапе» её авторы, доктора военных наук, профессора И.Н. Воробьёв и В.А. Киселёв, говоря о направлениях современного развития и задачах военной науки, в частности, отмечают: «Из рассмотренного логически вытекает, что создать модель операции будущего — значит создать физический,

мысленный или комбинированный аналог такой операции, которая отражала бы опыт прошлого и новые закономерности военных действий с учётом развития ВВТ». Далее авторы статьи пишут: «Гипотеза такова, что применение боевых орбитальных систем третьего поколения, способных поражать объекты не только в космосе, но и из космоса с использованием всего арсенала "звёздных войн" — от боевых космических станций (платформ) до воздушно-космических самолётов и космолётов-кораблей многократно использования — даёт основание ожидать в перспективе появление в околоземном воздушном пространстве космических операций по уничтожению средств ядерного нападения в полёте, блокированию космического пространства, разгрому орбитальных и наземных космических группировок, захвату и удержанию важных областей околоземного космического пространства, подавлению радиотехнических систем орбитальных наземных группировок. Способность космических средств поражать базовые военные объекты в любой точке планеты придаёт вооружённому противоборству объёмно-глобальный характер. Это означает, что не окажется недостижимых мест в расположении воюющих сторон для космических и других средств поражения, а значит, утратят былое значение понятия фронт и тыл, оперативные рубежи и фланги».

Военно-исторический опыт показывает, что военная наука смогла подняться в своём развитии на качественно высокий, достойный этой науки уровень, была способна вырабатывать верные долгосрочные ориентиры для военного строительства, военной доктрины, могла не только отслеживать научно-технический прогресс в военном деле, но и опережать его, только тогда, когда она опиралась на выверенную временем философско-методологическую основу — диалектику. Уместно привести в этой связи суждение выдающегося военного аналитика, генерал-майора А.А. Свечина: «Диалектика не может быть изгнана из обихода стратегической мысли, так как составляет её существо».

Опираясь на диалектические принципы, систему познанных законов и закономерностей, присущих войне, военная наука в состоянии «заглядывать» далеко вперёд, выполнять роль своеобразного «всевидящего ока» в военном строительстве. В настоящее время, когда появляются новые концепции неконтактных, дистанционных, роботизированных, воздушно-космических, ситуационных, трансконтинентальных, гибридных, сетевых, информационных и других войн, созидательная функция военной науки особенно важна.

По мнению многих авторов, в том числе и отмеченных выше И.Н. Воробьёва и В.А. Киселёва, военная наука в XXI веке должна быть наукой объективного предвидения, которая не приемлет догмы, непреложные каноны и вместе с тем является наукой, опирающейся на приобретённый предшествующими поколениями опыт, выработанные методологические принципы, такие как целенаправленность и нестереотипность поиска, логическая последовательность исследования, системность, перспективность, аргументированность полученных результатов, объективность выводов, историчность и др.

Сегодня характерный ранее постепенный эволюционный процесс технологизации вооружённой борьбы уступает место скачкообразному, революционному обновлению её материальной основы. При этом следует учитывать, что если в кратчайшие сроки модернизируется базис военного дела — оружие и вооружение, то соответствующим упреждающим преобразованиям должна подвергнуться и надстройка — формы и способы военных действий, тактика и стратегия. Следовательно — должны объективно развиваться военная и военно-морская науки.

В то же время ряд военных аналитиков считают, что истинные военные революции происходили в истории только дважды и есть серьёзные причины считать, что тре-

тья революция — которая начинается сейчас — будет самой глубокой из всех. Дело в том, что лишь в последние десятилетия некоторые из ключевых параметров оружия достигли своих окончательных пределов. Эти параметры — дальность, поражающая сила и скорость. Обычно побеждали армии, которые умели бить дальше и сильнее, попадать на место действия быстрее, а терпели поражение армии, ограниченные расстоянием, хуже вооружённые и передвигающиеся медленнее. Поэтому колоссальная часть творческих усилий человека была направлена на расширение дальности действия, усиление огневой мощи и увеличение скорости перемещения оружия и армий.

Вопрос создания нового вида Вооружённых сил — Воздушно-космических сил — стал предметом обсуждения 11.09.2015 г. на Коллегии Министерства обороны России. По словам министра обороны, генерала армии С.К. Шойгу, в настоящее время проанализированы результаты внезапных проверок боевой готовности, учений, тренировок, военно-научных исследований для выработки адекватных и эффективных мер противодействия средствам воздушно-космического нападения.

В результате определены основные подсистемы воздушно-космической обороны. Это — разведка и предупреждение о воздушно-космическом нападении, поражение и подавление сил и средств воздушно-космического нападения, управление и обеспечение ВКО. В частности, в своём выступлении министр обороны подчеркнул: «Объединение Военно-воздушных сил и Войск воздушно-космической обороны в Воздушно-космические силы стало одной из наиболее масштабных реформ современной российской армии. Задача, поставленная перед нами Верховным Главнокомандующим по формированию нового вида Вооружённых сил, выполнена в установленные сроки. Теперь необходимо продолжить развитие ВКС, сосредоточив основные усилия на решении вопросов стратегического сдерживания и наращивания темпов перевооружения на современные и перспективные образцы».

Важнейший вопрос, над решением которого должна работать военная наука, связан с изменением общей тенденции развития ВС государств мира. Общей тенденцией развития вооружённых сил государств на протяжении многих веков было стремление к увеличению их количественных и качественных характеристик. Апогеем этого стал период Второй мировой войны — эпоха массовых многомиллионных армий и тотальной войны.

Однако к концу XX века ситуация начала кардинально меняться: научно-технический прогресс, революция в военном деле, тектонические геополитические изменения в мире обусловили серьёзные изменения в содержании, характере и особенностях войн новой эпохи. Стало очевидным, что классическая аксиома военного строительства о линейной зависимости между численностью вооружённых сил и военной мощью государства уже «не работает».

С появлением ядерного оружия классическая военная наука впервые оказалась в глубоком кризисе: гипотетическая война с применением оружия массового поражения уже не могла быть «продолжением политики» как для «побеждённых», так и для «победителей» — ни по результатам, ни по последствиям.

Возможность преодоления кризиса военной науки появилась только тогда, когда ключевые члены «ядерного клуба» на уровне принятия стратегических решений осознали и установили новые правила игры: сделать всё, чтобы не перевести возможные военные конфликты в русло ядерного столкновения.

С окончанием «холодной войны», устранением с политической арены сверхдержавы СССР и формированием однополярного мира военно-теоретическая мысль вновь оказалась в кризисе. Сегодня этот кризис продолжается. На рубеже XX—XXI вв. стал

очевиден разрыв между традиционной военной теорией и реальной геополитической действительностью. Угроза мировой войны, крупномасштабных войн значительно ослабла как на глобальном, так и на региональных уровнях. Однако мир от этого не стал более стабильным, предсказуемым и прочным. Новые опасности, угрозы и вызовы обусловили новое содержание войн и вооружённых конфликтов, изменили характер и особенности современных военных конфликтов. Более того, по заявлению Начальника Генерального штаба ВС РФ В. Герасимова «возможность крупномасштабной войны сегодня очень высока», и наибольшую опасность для России представляют именно очаги нестабильности по периметру границ нашей страны.

Возникшая в последние годы форма военного конфликта, начинающегося с «мирных» антиправительственных акций и завершающаяся жестокой гражданской войной и внешней интервенцией, вполне может быть названа новым типом войны современной эпохи. Такая война выходит за рамки традиционных представлений о ней, приобретая комбинированный характер, превращаясь в самый сложный клубок политических интриг, ожесточённой борьбы за ресурсы и финансовые потоки, непримиримых цивилизационных и нецивилизированных, варварских столкновений. В ход пускаются все возможные средства, стороны прибегают к любым, самым бесчестным способам и приёмам действий — как силовым, так и не силовым.

Содержанием военных действий в войне нового типа становится не физическое уничтожение вооружённых сил противника, а деморализация и навязывание своей воли всему населению государства. Фактически реализуется классическая идея древнекитайского стратега Сунь-Цзы: «Сто раз сразиться и сто раз победить — это не лучшее из лучшего; лучшее из лучшего — покорить войско противника, не сражаясь».

На поле боя современного военного конфликта наряду с регулярными войсками появляется множество новых действующих лиц — иррегулярные формирования повстанцев и боевиков, уголовные банды, международные террористические сети, частные военные компании и легионы иностранных наёмников, численность которых соизмерима с численностью регулярных вооружённых сил или даже превышает её, подразделения спецслужб разных стран мира, а также воинские контингенты международных организаций.

Отечественная военная мысль, как нам представляется, уделяет недостаточное внимание изучению содержания и характера войн и вооружённых конфликтов современности и прогнозированию особенностей войн будущего. Традиционные представления о войне, об угрозе крупномасштабной войны остаются доминирующими, а новые подходы, отличающиеся от классических основ военной теории и практики, как правило, с трудом пробивают себе дорогу.

Стереотипы военного мышления очень сильны. Не случайно даже министр обороны Российской Федерации, генерал армии С.К. Шойгу в своём недавнем интервью вынужден был говорить об «инерции командирского мышления», о «привычке людей к собственным выработавшимся суждениям, не основанным на здравом смысле и текущей ситуации». Наверное, эта оценка в какой-то мере характеризует и в целом состояние военно-теоретической мысли в современной России.

Современная военная наука должна учитывать, что сегодня боевые действия в военном конфликте «традиционного» (регулярного) типа ведутся регулярными вооружёнными силами, однако их структура и функции изменяются. Группировки войск (сил), создаваемые для достижения определённых целей на поле боя, уже сейчас носят межвидовой характер, включая в свой состав не только сухопутный, но и авиационный, космический, морской компоненты, а также подразделения сил специальных операций, других «элитных» сил.

В будущих военных конфликтах группировки войск (сил) будут иметь уже межведомственный характер, так как наряду с военнослужащими на поле боя будут действовать представители других силовых ведомств, структуры внешнеполитического ведомства, сотрудники министерств финансово-экономического блока государства, а также международные и негосударственные структуры и организации. В перспективе будет иметь место устойчивая тенденция к изменению соотношения боевой и небоевой деятельности войск в пользу небоевых аспектов, а объём задач, решаемых на поле боя другими ведомствами, будет неуклонно возрастать.

Выдающийся русский и советский военный учёный Александр Свечин писал: «Обстановку войны... предвидеть необычайно трудно. Для каждой войны надо вырабатывать особую линию стратегического поведения, каждая война представляет частный случай, требующий установления своей особой логики, а не приложения какого-либо шаблона». Этот подход сохраняет свою актуальность и в настоящее время. Действительно, каждая война представляет собой частный случай, требующий понимания своей особой логики, своей уникальности. Поэтому характер войны, в которую может оказаться втянутой Россия или наши союзники, сегодня предвидеть очень трудно. Тем не менее решать эту задачу надо. Сегодня бесполезны любые научные изыскания в сфере военной науки, если военная теория не обеспечивает функцию предвидения.

С развитием информационных технологий и появлением новых, более совершенных средств ведения обычной войны, концептуальные представления о современном и будущем военном конфликте «традиционного» (регулярного) типа подвергаются серьёзным, качественным изменениям. На современном поле боя уже невозможно представить штыковую атаку развёрнутыми цепями пехоты. Изменилось буквально всё: армии и вооружение, тактика и стратегия, цели и задачи, возможности и условия, мировоззрение и менталитет. Современные военные конфликты приобрели новое содержание, характер и особенности.

Сегодня война может вестись во всех физических средах — на суше, в воздухе, на воде и под водой, в космическом пространстве. Однако уже сейчас, а тем более в будущем, добавляются другие сферы: киберпространство, информационный и когнитивный домены. В результате, если в прошлом достижение политических целей в войне достигалось исключительно в ходе вооружённой борьбы, то сейчас эти цели могут быть достигнуты без единого выстрела.

Когнитивная составляющая современного военного конфликта играет всё более важную роль и охватывает сферу выработки и принятия решений с учётом национальной психологии и ментальности, разнообразных цивилизационных факторов и аспектов. «Война, — по образному определению американского генерала Р. Скэйлса, — игра человека думающего. <...> Войны ведутся с помощью интеллекта. Огромное преимущество над противником может быть достигнуто за счёт превосходства мышления, а не превосходства вооружения». Однако этот же генерал, который провозглашает первенство в военном деле разума, в эфире телеканала Fox News недавно заявил: «США могли бы повлиять на события на Украине, если бы начали "убивать русских"».

Современные информационные технологии гипотетически позволяют группе военных хакеров «удалить» с карты мира целое государство, выведя из строя его систему энергообеспечения, финансовую систему, систему органов государственного управления.

Несанкционированное вторжение в компьютерную сеть управления дамбами и плотинами может привести к затоплению целых регионов. Широкомасштабная

военная операция в киберпространстве может привести к тому, что страна-жертва погрузится в мрак и хаос, а голод и эпидемии свергнут любое правительство, уничтожат любую государственность.

Военные действия в современной «традиционной» (регулярной) войне будут иметь пространственно-неограниченный характер, охватывая при необходимости весь земной шар и околоземное пространство. Даже в рамках региональной или локальной войны военные действия будут вестись одновременно на всю глубину территории государства противника, на сотни и тысячи километров от линии границы и даже от линии противостояния.

Важной особенностью современных военных конфликтов является и то, что они преимущественно ведутся на урбанизированной местности, в городских агломерациях и крупных городах, а не на открытой местности, которая на протяжении веков являлась идеальным полем боя для эффективного применения войск и боевой техники.

В процессе своей эволюции регулярные вооружённые силы становились всё более сложным и специфическим инструментом политической организации государства. Количественные факторы (численность личного состава, ружей, коней, пушек) по своей значимости постепенно уступали место качественным факторам и аспектам (появление новых средств борьбы, развитие тактико-технических характеристик систем вооружения, военная наука и военное искусство, уровень боевой подготовки, моральный дух и др.). Как свидетельствует история войн и военного искусства, победу в столкновении примерно равных по силе группировок войск часто обеспечивал талант полководца или гений военачальника. Однако вскоре это изменилось. Это в полной мере показал опыт Первой мировой войны — многомесячные «сидения в траншеях» позиционной войны, трагедия «Верденской мясорубки». Становилось ясно: одни только количественные показатели не способны принести победу. Нужны были качественные факторы, которые нашли самое широкое применение в годы той великой войны: военно-технические достижения (авиация, танки, химическое оружие, огнёмёты, лёгкие пулемёты), передовые военные доктрины и теории, политическая воля властей, моральный дух войск и населения страны в целом.

В целом мы повторим мысль, что в военном конфликте будущего такие понятия, как фронт и тыл, линия боевого соприкосновения, фланги, район сосредоточения, рубеж перехода в атаку и т. д. и т. п., становятся рудиментными. Война перестаёт «вписываться» в отшлифованные формулировки боевых уставов и наставлений.

Основными формами применения ВС сегодня являются: в мирное время — миротворческие действия и специальные операции войск (сил) во внутренних вооружённых конфликтах; в военное время — стратегические действия ВС РФ. Особыми формами применения ВС как в мирное, так и в военное время являются военное сдерживание и стратегическое развёртывание.

Содержанием военных действий в конфликтах будущего станет точечное воздействие на выявленные «центры тяжести» противника, под которыми понимаются ключевые, критически важные объекты управления, боевого порядка или оперативного построения войск противника, ключевые элементы инфраструктуры, объекты энергетики и жизнеобеспечения населения. Принципиально то, что во главу угла ставится не уничтожение целей, а воздействие на объекты, не физическое уничтожение людей или материальных средств, а выведение их из строя, полное подчинение противника своей воле.

Для достижения этих целей в конфликтах будущего будет делаться ставка на «бесконтактную» войну, широкое применение различных систем высокоточного «умного» оружия различного назначения. При этом «бесконтактный» характер военных действий предполагает уничтожение или выведение противника из строя на дальних дистанциях задолго до боевого соприкосновения. В идеальном варианте войска противника вообще не должны выйти из мест постоянной дислокации или в крайнем случае они должны быть уничтожены на маршрутах выдвижения. Такое, естественно, возможно только при условии абсолютной информационной осведомлённости, прежде всего о противнике, его замыслах и намерениях.

Более того, одним из ключевых факторов достижения победы в военном конфликте будущего явится правильное распределение приоритетов воздействия на цели и объекты противника. Система таких приоритетов была разработана полковником ВВС США Дж. Уорденом почти два десятка лет назад.

В связи с этим перед военными аналитиками, руководителями, командирами и начальниками на ментальном уровне возникает серьёзная проблема: или упорно отстаивать старые, проверенные временем основы, принципы и нормативы, или попытаться изменить своё сознание. Но ведь всем известно, насколько трудно военному человеку изменить менталитет.

Прогностичность военной науки, как ключевая характеристика эффективности любой оценочной (тестовой) процедуры, во многом зависит от совершенствования методов исследования, позволяющих добывать, систематизировать и анализировать знания, делать обобщения, выводы, заключения и проверять их истинность. Сегодня, как никогда ранее, важно совершенствовать методологию военно-научных поисков, которая обеспечивала бы обоснованность, системность, достоверность, точность, своевременность и соподчинённость прогнозов различных уровней иерархии объекта прогнозирования (войны, операции, сражения, боя), непрерывность процесса исследования, согласованность различных видов прогнозов; выявление возникающих противоречий и путей их разрешения, корректирование полученных результатов прогноза с разработкой соответствующих выводов и решений. Практической ценностью в современном военном деле обладают лишь те результаты, которые относятся не к прошлому, а к будущему.

В настоящее время необходимо шире использовать арсенал современных методов исследования военной науки — прежде всего, общенаучные методы: интуитивно-логический, логический, исторический, эвристический, экстраполяции, системного анализа, математического моделирования, эмпирический, теорию вероятности, факторный анализ, логико-вероятностный метод, метод «дерева целей» и др. В военных прогнозах сегодня незаменимы кибернетические и математические методы моделирования, в том числе и методы прямого математического моделирования, использование электронно-вычислительной техники для сбора, обработки и анализа информации в процессе прогнозирования и выработки принятия решений.

Требуют совершенствования специфические методы исследования военной науки, такие как исследовательские и опытные войсковые, авиационные и флотские учения, исследовательские командно-штабные учения, военные игры и манёвры, которые проводятся для решения проблем стратегии, оперативного искусства и тактики, а также вопросов строительства Вооружённых сил, совершенствования боевой и мобилизационной готовности, организационно-штатной структуры, оснащения войск принципиально новыми образцами оружия и военной техники. Научное и методическое совершенствование проводимых учений и военных игр с применением компьютерной техники — одно из важных направлений прогностического исследования.

Много нерешённых проблем возникает перед военной наукой в области развития теории строительства Вооружённых сил, поддержания их в готовности, обеспечивающей надёжную защиту государства от любой агрессии. Не меньшее значение имеют вопросы оптимального взаимодействия ВС и ОПК нашего государства.

Решение проблем дальнейшего развития военной науки, её гуманитарных составляющих неразрывно связано также с развитием теорий воинского обучения и воспитания, теории военной экономики, теории вооружения, теории управления Вооружёнными силами, теории видов и тыла Вооружённых сил, в которых накопилось немало нерешённых вопросов, связанных с изменением идеологии и политики нашего государства, мировой геополитики в целом.

Отмечая назревшую проблему восстановления в современных условиях военной науки, имеет смысл привести отдельные выдержки из письма российского математика, доктора физико-математических наук, профессора Г. Малинецкого Д.О. Rogozinu: «Опыт США показывает, что наиболее успешные войны и силовые акции, изменившие политическую карту мира, проектировались за десятилетия до того, как они становились реальностью. Такая работа должна быть срочно организована и в России. По оценкам ряда институтов РАН, Средняя Азия и Северный Кавказ станут зоной конфликта в ближайшие два года. <...> Воссоздание военной науки на современном уровне и переориентация существующих исследовательских структур в области обороны с догоняющего развития на "работу на опережение". Вы неоднократно сетовали на дефицит серьёзных военных исследований, раскрывающих облик боя в 2020—2030 гг., и системы вооружения, соответствующие VI технологическому укладу. Здесь необходима серьёзная совместная систематическая работа учёных РАН с военными специалистами, инженерами и руководителями. В этом направлении трудно ожидать быстрых результатов, однако двигаться в нём следует немедленно».

Предыдущие попытки реформирования российской науки были либо несистемными, либо подражательными, либо удовлетворяющими амбиции отдельных руководителей, либо чисто административными, не затрагивающими существо дела. У страны, двигавшейся по сырьевому пути, не было объективной потребности в современной первоклассной науке. В связи с развитием ОПК в последние годы эта потребность появилась».

Нам как никогда ранее в первую очередь необходимо чтить как отечественную, так и мировую военную историю, извлекать из них поучительные уроки. Истина гласит, что любое разумное настоящее прочно стоит только на плечах прошлого. Вместе с тем история не в состоянии дать ответы на все проблемы военного дела сегодняшнего дня, она не может открыть завесу будущего, но исторический опыт в состоянии обогатить творческую мысль, натолкнуть на поиск новых решений, расширить познания, общий кругозор, предостеречь от возможных ошибок. Перед отечественной военной наукой в первую очередь стоит задача защитить отечественную военную историю от фальсификаций и необоснованных нападок. Удивительно, но в последнее время недоброжелатели в значительной своей массе находятся внутри нашей страны, мы постоянно ощущаем их стремление опорочить святое святых — подвиги русской армии и флота, героизм русского, советского и российского воина, стремление развенчать полководческий талант русских военачальников и флотоводцев, свести на нет самобытную отечественную военную науку.

Министр обороны РФ, генерал армии С.К. Шойгу в послании к членам Академии военных наук отмечал: «Вам необходимо продолжить более настойчиво и активно решать военно-исторические задачи, решительно противодействовать фальсификаторам истории нашего Отечества».

Сегодня крайне необходимо издавать военно-теоретические труды, учебники и учебные пособия по тактике, оперативному искусству, строительству Вооружённых сил не только для слушателей и курсантов военно-учебных заведений, но и для студентов гражданских вузов, широкой аудитории читателей, научной общественности. Следует отметить, что именно такую цель — пропаганды военного знания, объективной военной науки — и преследуют авторы данной монографии. Настоящий труд предназначен в первую очередь не специалистам в области военной науки, он написан для широкой читательской аудитории.

На вопрос «Что должна дать военная наука государству» первым дал ответ Н.Л. Кладо в своём историческом труде «Этюды по стратегии»: «Практическую задачу военных наук можно сформулировать так: 1) они должны дать государству все необходимые указания для создания и содержания в боевой готовности такой военной силы, которая необходима для продолжения в каждый момент политики государства силой оружия; 2) они должны указать этой военной силе все пути и способы, ведущие к победе вообще и в частности к победе при борьбе с определённым противником».

Далее в этом труде Н.Л. Кладо определяет и задачи военной науки:

1. Изучить сущность (природу) войны как явления человеческой жизни, так как нельзя себе представить, что войну могут правильно вести и сообразно этому правильно готовить такие люди, которые не понимают её природы; вследствие такого непонимания, они вместо того, чтобы направить войну в её естественное русло, будут стремиться направить её к таким препятствиям, для преодоления, которых потребуются затраты лишних сил и средств, чем умалятся эти силы и средства для одоления противника, то есть для того, для чего только и ведётся война.
2. Изучить войну в её историческом прошлом, чтобы использовать для настоящей-го весь добытый прежними войнами опыт.
3. Из этих изучений вывести неизменные положения (принципы), которыми можно руководствоваться при войне вообще, в какой бы обстановке она ни протекала; ведь если таких положений нет, то нельзя считать военные явления подчиняющимися закономерности или неизменному порядку, а значит, и ведение войны не может быть наукой.
4. Изучить все элементы обстановки, в которой протекает война вообще, и те частности этой обстановки, которые вызываются, с одной стороны, современным социальным состоянием и стремлением государства, а с другой — современным состоянием техники, обслуживающей военное дело, из которого проистекает современное состояние различных материальных средств войны вообще и в частности оружия; такое изучение необходимо, чтобы ясно представить себе всё, с чем придётся иметь дело на войне, чтобы познавать войну в таком виде, как она происходит в действительности, а не в умозрительном отвлечении, чтобы оберечь себя от беспочвенных увлечений и полётов фантазии.
5. Из этого изучения, проводя выведенные раньше принципы через наиболее типичные комбинации современной обстановки, вывести условные (условность их проистекает от зависимости от обстановки) отправные точки (правила и нормы), которыми можно руководствоваться в современной войне.
6. Из этого же изучения, позволяющего использовать для войны все возможности современной военной техники, выработать такие указания различным отраслям этой техники (например, кораблестроению, артиллерии, военно-инженер-

ному делу, машиностроению, минному делу, воздухоплаванию и т. п.), чтобы эти отрасли могли работать для военного дела наиболее продуктивно и чтобы они давали ему в пределах доступных для них возможностей именно то, что ему нужно, и не уклонялись в область работы техники для блеска и торжества лишь техники, к чему наклонность в технике существует всегда; иначе говоря, военные науки должны регулировать работу военной техники. Вот эта работа распределяется между четырьмя военными науками: историей военного искусства, стратегией, военной организацией и тактикой».

В этом же труде Н.Л. Кладо формулирует главную задачу истории военного искусства: «Изучение войны в историческом её прошлом берёт на себя история военного искусства. Она выбирает из этого прошлого именно то, что имеет характер полной неизменности. Судит она об этой неизменности потому, что это оказывалось в числе причин успеха и неуспеха совершенно вне зависимости от обстановки — и на суше, и на море, и в глубокой древности, и в недавние времена, при всяком оружии и для всякого народа... история военного искусства формулирует эти неизменные составные части успеха в виде принципов военного дела».

Определяя место военных наук среди остальных, военный аналитик отмечает: «Те науки, которые изучают разные стороны жизни человеческих обществ и государства, называются социальными или общественными. А значит, к числу этих наук принадлежат и военные. Государственные, политические, экономические и юридические науки изучают вопросы об устройстве и сношениях государств, о народном хозяйстве и экономической борьбе, о праве, определяющем общественные отношения государств между собой. Военные науки отличаются от всех этих наук лишь тем, что они изучают вопросы, связанные с появлением деятельности государств по подготовке населения и средств на случай возникновения вооружённой борьбы между государствами и по использованию всей этой подготовки, когда эта борьба имеет место».

Наиболее распространённая точка зрения на временные рамки и содержание основных этапов эволюции — формирования и становления мировой и российской военных наук — представлена в теоретическом труде, разработанном авторским коллективом Военной академии Генерального штаба в начале 1990-х гг. В частности, в труде Академии Генерального штаба отмечаются следующие этапы становления военной науки:

1. Зарождение и развитие военно-теоретических знаний в эпоху рабовладения, которой были присущи многочисленные войны между рабовладельческими государствами, различными группами рабовладельцев, рабами и рабовладельцами и др., и эволюция этих знаний в эпоху феодализма, также отличавшаяся большим количеством войн, особенно с образованием централизованных, абсолютистских государств, появлением огнестрельного оружия и постоянных воинских формирований (XV—XVII вв.);
2. Становление и развитие военной науки на базе капиталистических общественных отношений, когда в ряде стран Западной Европы утвердился капитализм, ускорилось развитие производительных сил, расширилась экономическая база войны, что способствовало бурному развитию вооружения, созданию постоянных многочисленных вооружённых сил. Началом этого этапа считается революционный переворот в военном деле, обусловленный коренными социально-политическими изменениями, произошедшими в результате буржуазных революций и в особенности Великой французской революции 1789—1794 гг.;
3. Возникновение военно-теоретической мысли, становление и развитие военной науки Российской Империи, Советского государства. Начало этого этапа

относится к середине XIX в. Предпосылками его являлись рост производительных сил, возможность создания сильных постоянных армий, общий уровень знаний о природе и обществе. Они в свою очередь обусловили возможность появления диалектического метода и ряда закономерностей в познании истинной природы общественных явлений и военного дела».

Эта периодизация не противоречит известным историческим фактам, однако не охватывает всего многообразия условий, которые оказывали влияние на эволюцию современной системы военно-научных знаний в нашей стране.

Наука побеждать своими корнями восходит к тому периоду, когда племена, занимавшиеся охотой и рыболовством, перешли к скотоводству и земледелию. Причиной первых войн стала борьба за землю, необходимую для пастбищ и занятия земледелием.

Наиболее образно о войне первым сказал великий мыслитель Сунь-Цзы: «Война — это великое дело для государства, это почва жизни и смерти, это путь существования и гибели».

Первые попытки решения некоторых вопросов стратегии, тактики, организации и вооружения армии впервые предпринимались ещё в Древнем Египте, Вавилоне, Персии и Китае, затем в Древней Греции и Риме. Древнее время — истинный период зарождения военной науки. Вклад в развитие военных знаний, военной теории историков и полководцев Древнего мира — Геродота, Фукидида, Ксенофонта, Полибия, Аппиана и др. общеизвестен.

В первую очередь развитие греческой науки способствовало возникновению теории военного дела. Тактика, а по некоторым данным и стратегия уже тогда преподавались в афинских школах. Каждый свободный гражданин обязан был изучить теорию и практику военного дела.

Например, великий древнегреческий писатель и историк афинского происхождения, полководец и политический деятель Ксенофонт в своих работах обобщил опыт, накопленный к его времени греческими армиями. Он одним из первых поставил вопрос о различии и связи между стратегией и тактикой. Он пытался проанализировать вопросы соотношения фронта протяжения и глубины построения фаланги, взаимодействия метательного оружия и оружия ударного действия, поставил вопрос о резерве и т. п.

Древние военные теоретики достаточно хорошо представляли себе внешнюю, формальную сторону военного искусства своего времени, но они не могли проникнуть во внутреннюю его сущность, хотя у них и встречается немало гениальных догадок, умозаключений и идей. Они, например, разрабатывали проблемы организации войска, обучения и воспитания, построения боевых порядков, то есть преимущественно решали вопросы военного дела, а не военного искусства, однако они уже в своё время также ставили вопрос о различии военного дела и военного искусства.

В то же время вопросы стратегии как таковой не разрабатывались, не разрабатывалась и тактика в собственном смысле этого слова, она сводилась к организации, обучению войск и построению боевого порядка.

Вместе с тем именно греческие философы превратили стратегическую науку в один из предметов в системе обучения. По вопросам военной науки они читали лекции, вели беседы и писали труды. Некоторые софисты объявляли своей специальностью преподавание стратегии.

Дальнейшее развитие военной науки во многом связано со Спартой и её армией. Например, большое внимание в Спарте уделялось выработке военного языка. Спар-

танцы славились своим умением говорить кратко и ясно. От них пошли слова «лаконизм», «лаконический». Спартанские воины обучались ходить в ногу и делать простейшие перестроения. У них уже имелись элементы строевой подготовки, получившие дальнейшее развитие в римской армии. У спартанцев тренировка преобладала над обучением, что определялось характером боя того времени. Более того, именно у спартанцев мы видим первую чёткую организационную структуру армии. Атака спартанских войск носила фронтальный характер, и тактика была очень простой. На поле боя уже появлялись первые элементы тактического маневрирования. При построении боевого порядка учитывалось соотношение протяжения фронта и глубины построения фаланги. Исход боя решали такие качества как мужество, стойкость, физическая сила, индивидуальная ловкость и особенно сплочённость фаланги на основе воинской дисциплины и боевой выучки.

Начиная с первой половины V века до н. э., впервые в военной истории афиняне стали применять осадные метательные орудия. Появилась первая тактика их применения.

Военная организация эллинистических государств в эпоху Александра Македонского вообще отличалась в первую очередь тем, что изменился сам характер армий. Это были уже не гражданские ополчения прежнего времени, а профессиональные войска, проходившие специальное обучение. В военных предприятиях нередко участвовали пираты. Огромную, иногда решающую роль играли в армиях наёмники, а для укомплектования ими войск были задействованы крупные денежные средства. От наёмников следует отличать категорию воинов, получающих за свою службу земельные наделы. Эти воины-колонисты (илерухи) образовывали постоянную армию, тесно связанную с правящей династией, от представителей которой они получали свои наделы.

В пехоте эллинистических армий главное внимание уделялось вопросам длинны саррисы (копья) и построения фаланги. Большое внимание диадохи (полководцы) уделяли вооружению и обучению отборных отрядов пехоты, которые именовались по щитам: «меднощитные», «белощитные», «среброщитные» воины. Это был шаг к возникновению в дальнейшем военной формы. В отношении тактики пехоты следует отметить рост тенденций, связанных с удлинением саррисы, громоздкостью фаланги и использованием оборонительных сооружений в полевом бою. Недостаточную подвижность пехоты пытались компенсировать сложными перестроениями фаланги. Численность фаланги была установлена в 16584 человека. По мнению теоретиков того времени, необходимым условием различных перестроений фаланги было чётное число её воинов. Для расчёта наиболее выгодного построения боевого порядка стали применять геометрические формулы. В тактике появились установившиеся элементы формализма и схематизма. На поле боя фаланга, стоя на месте, предпочитала выжидать начала атаки противника. Недостающую подвижность пехоты возмещала конница, которая маневрировала на поле боя и наносила главный удар. Для борьбы с конницей противника стали применять боевых слонов.

В полевых боях диадохи широко использовали укрепления; боевой порядок они прикрывали искусственными оборонительными сооружениями. Так, например, в бою при Мантисее в 206 г. до н.э. перед фалангой гоплитов спартанцы поставили катапульты, но несовершенная техника была неэффективна и лишь снижала тактическую манёвренность войск в полевом бою. Боевой порядок прикрывали слоны. Атакующее правое крыло боевого порядка обычно состояло из тяжёлой конницы, в центре выстраивалась лёгкая конница. Исход боя решала тяжёлая конница, а пехота была опорой боевого порядка.

Развитию военного искусства в войнах эллинистических государств способствовало появление постоянных регулярных армий и военных флотов, в значительной части укомплектованных наёмниками-профессионалами. Войска и флот снабжались централизованно.

Усложнившаяся структура армии повышала роль частных начальников в мирное время при обучении воинов и особенно в бою. Основными условиями успеха на войне, по словам древнегреческого историка, государственного деятеля и военачальника Полибия (200—118 гг. до н. э.), считались «обучение воинов и начальников, подчинение воинов начальникам, точные и правильные приказания начальников, наконец, <...> для успеха войны нужнее всего искусство начальников отдельных частей».

В последних десяти книгах «Всеобщей истории» Полибий описывал военные и политические дела, участником которых был сам, характеризовал римскую политику, объясняя, что Рим достиг всемирного владычества строгой методичностью своих действий, превосходством своих учреждений, твёрдостью в исполнении отчётливо обдуманых планов, практическим умом своих правителей. Полибий доказывал, что благо других народов состоит в подчинении римскому государству, прекраснейшему и благотворнейшему созданию судьбы.

В целом древняя военная школа выработала философское учение о военном искусстве как одной из основ социальной регуляции и выражения общечеловеческих законов. Она синтезировала идеи конфуцианства, легизма, даосизма, «школы тёмного и светлого (мирообразующих начал)» и моизма.

Теоретический фундамент этой школы составляют конфуцианские принципы отношения к военному делу, изложенные в Хун фане, Лунь юе, Си цы чжуани: военные действия — последнее на шкале государственных дел, но необходимое средство пресечения смут и восстановления «гуманности» (жэнь2), «должной справедливости» (и1), «благопристойности» (ли2) и «уступчивости» (жан).

Существует мнение о том, что полноценная древняя военная наука зародилась в Древнем Китае и древнекитайские военные трактаты по своему содержанию, глубине изложения и богатству фактического материала не только не уступают, но по отдельным вопросам стоят выше военно-теоретических трудов древних греков, афинян и римлян.

Наиболее важные сочинения, представляющие идеи «военной школы», — Сунь-Цзы (5—4 вв. до н. э.) и У-Цзы (4 в. до н. э.). Вместе с пятью другими трактатами они были объединены в Семикнижие военного канона (У цзин ци шу), положения которого легли в основу всех традиционных военно-политических и военно-дипломатических доктрин Китая, Японии, Кореи и Вьетнама. Состав Семикнижия военного канона окончательно определился лишь в XI в. В него вошли трактаты, созданные с VI в. до н. э. по IX в. н. э.: Лю тао (Шесть планов), Сунь-Цзы (бин фа) (Учитель Сунь о военном

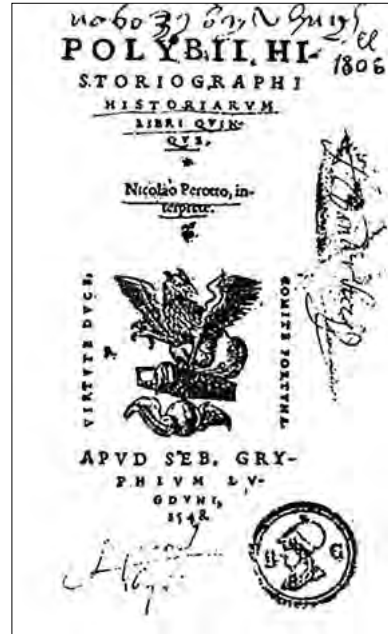

**«Всеобщая история»
Полибия.
Издание 1548 года**

искусстве), У-цзы (бин фа) (Учитель У о военном искусстве), Сыма фа (Правила Сыма), Сянь люэ (Три стратегии), Вэй Ляо-цзы (Трактат Учителя Вэй Ляо), Ли Вэй-гун вэнь дуй (Диалоги императора Тай-цзуна с вэйским князем Ли). В 1972 году в КНР был найден ещё один фундаментальный трактат «военной школы», считавшийся утраченным к середине I тысячелетия, — Сунь Бинь бин фа (Военные законы Сунь Биня).

В целом это был период зарождения военной теории и военной науки. При этом надо отметить, что китайские военные теоретики разрабатывали вопросы военного искусства несравненно глубже греков. Они лучше понимали важнейшие требования современного им военного искусства. Ещё с древних времён в Китае принято было считать, что китайское военное искусство есть «военное искусство Сунь-У» (Сунь-У бин фа). В классическом сборнике по военному искусству древнего Китая («Семикнижии» — семь трактатов) отмечается, что у истоков зарождения военной науки в первую очередь стоят два великих стратега и военных теоретика древности: У-Цзы и Сунь-Цзы. Написание тракта «У-Цзы» предположительно приписывают великому китайскому полководцу и государственному деятелю У Ци (около 440 г. до н. э. — 381 г. до н. э.). В библиографическом разделе «Ханьшу» упоминается составленный У Ци трактат «У-Цзы бин фа», состоящий из 48 глав. До нашего времени сохранилась версия этого трактата, состоящая только из 6 глав.

Важнейший вывод, который следует из подходов великих китайских мыслителей, заключается в том, что военная сфера — важная область государственных дел, а главное в военном искусстве — это победа без сражения, и тот, кто не понимает вредоносности войны, не способен понять и её «полезности/выгодности». В подобной



**Китайский полководец
У Ци**



**Китайский стратег
и мыслитель
Сунь-Цзы**



**Трактат Сунь-Цзы
«Искусство войны»**



**Обложка трактата Сунь-Цзы
«Искусство войны», 1573 год**

диалектике сведущи «властители судеб (мин1) народа» — талантливые и расчётливые полководцы, которые в иерархии победоносных факторов следуют за дао, Небом (тянь), Землёй (ди2) и впереди закона (фа1), а потому (как и по учению моистов) должны быть почитаемы и не зависеть от правителя.

Трактаты этих двух крупнейших древних военных теоретиков — «Трактат о военном искусстве (Искусство войны)» Сунь-Цзы и трактат У Ци «У-цзы (Законы войны почтенного У)» действительно сыграли определяющую роль в истории военно-теоретической мысли не только Китая. Трактат Сунь-Цзы в странах Дальнего Востока и Европы неоднократно переводили и издавали с подробными комментариями. В то же время трактат У-Цзы, несмотря на его оригинальность и глубокую трактовку вопросов о войне и военном искусстве, незаслуженно обходили. Фактически же трактат У-Цзы является дополнением трактата Сунь-Цзы. У-Цзы детализировал и углубил те многие вопросы, которые в труде Сунь-Цзы были лишь поставлены.

Поэтому не случайно, что на протяжении длительного времени к числу самых первых источников, излагающих явления и закономерности войны, относили трактат,

написанный известным военным теоретиком и полководцем Древнего Китая Сунь-Цзы (VI—V века до н.э.), который исследовал принципиальные основы ведения вооружённой борьбы того времени, сумел показать противоречивую природу войны и сформулировать некоторые общие законы её ведения.

К предмету и содержанию военной науки Сунь-Цзы относил основные элементы, действующие на войне: моральный элемент, время, местность, деятельность полководца, организация армии, способы и формы боевых действий.

Коротко остановимся на трактате У-Цзы. Трактат У-Цзы состоит из шести глав. Автор трактата стремился разработать теорию создания боеспособного войска, главная задача которого заключалась в нападении на соседей с целью расширения границ своего царства и получения материальных выгод. Эти цели и определяют содержание трактата.

У-Цзы во введении к первой главе утверждает, что он на основе прошлого определяет будущее, что мудрый владыка обязан знать прошлое. Этим самым древний китайский теоретик, прежде всего, указывал на важное и притом практическое значение изучения истории, знание которой помогает предвидеть будущее. Предвидение же будущего — одно из условий достижения победы в войне.

У-Цзы доказывает значение военного дела и губительные последствия для того, кто его недооценивает. Правители, забросившие военное дело и полагавшиеся на многочисленное, но неподготовленное войско, привели свои страны к гибели. Поэтому, зная прошлое, правитель обязан обеспечить моральное единство («гражданскую нравственность») народа и иметь войско, способное обеспечить внешнюю безопасность страны. Таким образом, китайский теоретик определял некоторые основы успешной обороны страны от внешних врагов.



Китайский полководец убедительно показывал, что боеспособность войска зависит, прежде всего, от порядков в стране, а затем уже от состояния самого войска и от обстановки в походе и в бою. По его мнению, существуют четыре категории противоречий — в стране, в войске, на походе и в бою, — которые не позволяют одержать решительную победу. Если нет согласия, то есть морального единства в стране, невозможно набрать войско. Если низки моральные качества войска, нельзя его отправлять в поход. Противоречие в походе исключает возможность ведения наступательного боя, а противоречие в бою не позволяет одержать победу. Противоречия в походе и в бою — это неблагоприятная обстановка для ведения войны и боя.

Основными причинами, которые поднимают войско на войну, по мнению У-Цзы, являются: стремление к славе, жажда выгоды, накопившиеся обиды, внутренние беспорядки и голод. В связи с этим У-Цзы различает пять категорий войск (по сути, это своеобразная классификация войн): справедливые, насильственные, неистовые, жестокие и мятежные.

Особое внимание в трактате У-цзы уделяет требованиям к командирам и командующим. В трактате древнего теоретика также уделено внимание и значению морального фактора на войне и в бою и материальным основам, обеспечивающим высокую боеспособность войска, которая выражается в его организованности.

У-Цзы, например, говорит, что войско побеждает не численностью, а организованностью. Нет никакой пользы от миллиона воинов, если они недисциплинированы, не исполняют приказаний, что является следствием несправедливых наград и наказаний, неясности принципов и законов. Наоборот, организованное войско, даже будучи отрезанным, сохраняет боевые порядки; будучи рассеянным, сохраняет стройность рядов; в своей массе оно крепко спаяно и не может разъединиться.

Роли полководца в достижении победы в войне посвящена отдельная глава трактата — «Учение о полководце». В частности, мыслитель отмечает, что воинская доблесть — лишь одна сторона полководца. Полководец должен сочетать в себе гражданские добродетели и воинскую доблесть, придерживаясь пяти принципов, которыми являются: умелое управление войском и его постоянная боеготовность, решительность, осторожность и сдержанность. Полководцем может быть лишь тот, кто знает «четыре пружины»: духа, местности, действия и силы. Непременные качества полководца — авторитет, добродетель, гуманность и храбрость, которые необходимы для руководства подчинёнными. Полководец обеспечивает безопасность своего народа и устрашает противника, не позволяя ему вторгаться в пределы страны.

Одним из условий достижения победы в войне, по мнению У-Цзы, является всесторонняя и правильная оценка противника, включающая народ в целом и его правителя, войско и его полководца. При этом древний китайский теоретик главным считает в том числе и выяснение моральных качеств противника. Он обоснованно утверждает, что исходя из внутреннего состояния государства, войско противника может быть сильным по своей численности, но неустойчивым.

При подготовке к вооружённым действиям У-Цзы рекомендует по внешним признакам определять внутреннее состояние противника, в зависимости от которого должно приниматься решение (вступать или не вступать в бой) и определяться способ боевых действий. Он приводит восемь правил, определяющих, когда можно вступать в бой, и шесть правил, показывающих, когда нельзя вступать в бой. В первую очередь он требует непременно выявить сильные и слабые стороны противника и затем направить удар туда, где у него слабое место. Атаковать противника следует тогда, когда он не готов к бою. Искусный полководец дезорганизует войско врага, заставляет его разбросать свои силы и затем внезапно и решительно атакует, осуществляя ряд быстрых, последовательных атак.

Большое внимание древний теоретик уделяет также способам принимать решения в различной обстановке. В оценку обстановки он включает соотношение сил, характер местности, а также положение своих войск и войск противника. Он считает, что способы действия войск в значительной степени определяются особенностями местности (открытой, пересечённой, болотистой и т. д.).

У-Цзы указывает, что для достижения победы необходимо боеспособное и организованное войско и хороший полководец, который, встретившись с противником, не теряет времени на рассуждения и действует сообразно с обстановкой. Самым губительным для войска является нерешительность полководца. Успех на войне основывается на хитрости и гибкости, для чего необходимы искусство и умение, достигаемые обучением. Поэтому в руководстве войсками, говорит У-Цзы, самым первым делом является обучение. Организация обучения — важная обязанность полководца. Тактические действия составляют главное содержание программы обучения.

Оборону и наступление У-Цзы рассматривает как два основных способа боевых действий.

Под термином «сражение» У-Цзы понимает наступление. Когда войско боеспособно, оно сражается (наступает), когда боеспособность низка, оно может только обороняться. «Когда сражаются (наступают), победить легко, когда обороняются — победить трудно». Следовательно, по его мнению, победоносный исход войны решается наступлением.

Надёжность и стойкость обороны определяются в трактате моральной устойчивостью народа. Успех наступления зависит от подготовленности страны и войска к войне. Подготовившись, можно вести наступательный бой, отступая, обороняться. Отступление У-Цзы рассматривает как вид оборонительных действий.

В целом трактат «У-Цзы (Законы войны почтенного У)» представляет собой краткое изложение основных принципов и законов военной науки того времени, которые не утратили своей актуальности и сегодня.

В Античности не меньший успех имел труд «Артхашастра», авторство которого приписывается брахману Чанакья (Каутильи), жившему в конце IV в. до н. э. По своему содержанию и значению это произведение не только представляет собой руководство к управлению государством, но и является выдающимся памятником политической, экономической, дипломатической, юридической, философской и военной мысли в древней Индии.

Чанакья (ок. 370—283 гг. до н. э.), известный также под именами Каутилья, Вишнугупта и Ватсьяяна, — знаменитый в индийской истории брахман, игравший главную роль в возведении Чандрагупты на престол царства Магадха (321 г. до н.э.) и в уничтожении прежней династии — Нанда (317 г. до н.э.). Он выделялся своей хитростью и тонким политическим умом и сравнивается историками Индии с Макиавелли, труды которого увидят свет лишь 1800 лет спустя. Его перу приписывают трактат о политике и нравственности, известный под заглавием «Чанакья-сутра», а также трактат «Чанакья-раджанитишастра». Под именами Каутилья и Вишнугупта он является автором политического трактата «Артхашастра», что в переводе с санскрита значит «Наука о пользе». Данная работа оформлялась на протяжении IV века до н. э. и является первой



Чанакья
(ок. 370—283 гг. до н.э.)

в мире книгой, в которой, например, были сформулированы основные принципы деятельности специальных служб. Чанакья считается пионером в области экономики и политической науки, его основной труд мыслится как важнейший предшественник классической экономики.

В этой уникальной в своём роде книге отдельные разделы посвящены военной науке. Например, девятый раздел носит название «Действия намеревающегося напасть».

Основное содержание «Артхашастры», включающей 15 разделов, составляют проблемы административной структуры государства, экономики и финансов, судопроизводства, ведения войны. Как теоретический трактат «Артхашастра» базируется на общих принципах «науковедения», развиваемых во вступительной части (раздел I, глава 2). Критерий науки как таковой (шастра) — познание закона и пользы. Основных наук четыре: Три Веды, наука о хозяйстве, наука о самом управлении и философия (анвикшики). Последней придаётся статус метанауки, исследующей посредством логической аргументации предметы трёх остальных наук: соответственно должного и недолжного, пользы и вреда, правильной и неправильной политики. Последний раздел «Артхашастры» — перечень 32 признаков науки, изложенной в тексте, (tantra-yukti), имеющий общеметодологическое значение.

Интересны высказывания, которые автор приводит, например, в разделах 133—134, «Затруднения, касающиеся войска, и затруднения, касающиеся союзников»:

«Из этих видов войска если сопоставить такое, которому не оказывают должного внимания, с тем, которому выражается презрение, то первое может сражаться, если ему будет оказано внимание и даны деньги. С тем же, которое является предметом презрения, это невозможно, ибо оно таит в себе возмущение.

Если сопоставить войско, не получившее вознаграждения, с войском, одержимым болезнями, то первое способно сражаться, если ему немедленно уплатить вознаграждение. Второе же сражаться не может, ибо неспособно к действию.

Если сопоставить войско, вновь набранное [или вновь прибывшее], с войском, уже предпринявшим чересчур длительный поход, то оказывается, что первое способно сражаться, если другие [не новобранцы] укажут ему место и если его смешать [с другими], не являющимися новобранцами. Войско же, бывшее в долгом походе, к сражению неспособно, ибо оно пострадало от тягостей похода.

Если сравнить войска, уставшее и истощённое, то первое станет способным сражаться, если получит отдых через посредство купания, еды и сна. Истощённое же к бою неспособно, ибо оно в других сражениях потеряло своих лучших людей.

Если сопоставить войско, [натиск коего] отражён [врагом], с таким, у которого пропал пыл, то первое станет способным к бою, если его, хотя бы и побитого в первом столкновении, смешать с храбрыми людьми. У войска же, потерявшего пыл, это невозможно, особенно если оно в первом столкновении потеряло своих лучших людей.

Если сопоставить войско, застигнутое неблагоприятным временем года, с таким, которое попало в неблагоприятную местность, то первое способно сражаться, если предоставить ему соответствующее время года, оружие и оборонительные средства. Войско же, попавшее в неблагоприятную местность, сражаться не может, так как движения и энергия его будут встречать препятствия.

Если сопоставить войско, потерявшее уверенность, с таким, из которого убегают [воины], то первое может сражаться, если получит уверенность. Изобилующее же беглецами сражаться не будет, ибо [люди] из него бегут и начальник не имеет силы.

Если сопоставить войско, в котором воины ведут с собою своих жён, с таким, в котором имеются предательские личности, то первое способно сражаться, если жёны будут отосланы прочь. Войско же, имеющее в своей среде предательские личности, сражаться не может, так как в его среде находятся внутренние враги.

Если сопоставить войско, в котором возмущился основной состав, с тем, в котором преобладают внутренние разногласия, то первое способно к бою, если умиротворить возмущение приятными речами и пр., второе же неспособно к бою, ибо в нём имеется взаимная вражда.

Если сопоставить войско, бежавшее [с поля боя], с войском, чересчур далеко заброшенным, то первое, которое бежало за пределы своего государства, может при помощи умного совета и решительных действий прибегнуть к засадам и помощи союзников и вновь стать боеспособным. Второе же сражаться не может, ибо оно, закинутое за пределы нескольких государств, терпит исключительные лишения.

Если сопоставить войско, находящееся вблизи врага [но бездействующее], и полностью скованное врагом, то первое может сражаться, имея различные возможности для наступления и выжидательного положения по отношению к врагу. Второе же лишено этой возможности, ибо движения его и пребывание на одном месте обусловлено действиями врага.

Если сопоставить войско, отрезанное [с одной стороны], с войском окружённым, то первое, найдя себе иной выход, может сражаться против отрезавшего его врага. Окружённое же не имеет этой возможности, будучи отрезано со всех сторон.

Если сопоставить войско, к которому прекращён подвоз хлеба, с таким, которое не получает людских подкреплений, то первое может сражаться, добыв из иного места хлеб или же мясную и иную растительную пищу. Второе же сражаться не может, ибо оно лишено [людских] подкреплений.

Если сопоставить войско, разбросанное [по стране] самим государем, с таким, которое брошено [или рассеяно] союзником, то первое, будучи разбросанным на своей земле, может в случае несчастья быть вновь собранным. Войско же, брошенное [или рассеянное] союзником, лишено этой возможности, так как находится в отдалённой местности и требует чересчур долгого времени [чтобы собраться вновь].

Если сопоставить войско, в котором есть связь с изменниками, с таким, у которого имеется опасный враг в тылу, то первое способно сражаться, если во главе его станут опытные люди и если оно будет избавлено от общения [с изменниками]. Имеющее же врага в тылу не будет способно сражаться, боясь удара в спину.

Если сопоставить войско, лишённое опоры, с таким, которое не держит в руках единый начальник, оказывается, что лишённое опоры будет способно сражаться, если городское и сельское население будет его поддерживать и если будут собраны все силы. Войско же, которое не держит в руках начальник, лишённое своего государя и военачальника, не будет способно к бою.

Если сопоставить войско, среди начальников которого имеются разногласия, с войском слепым [не знающим о действиях врага], то первое будет сражаться, если его отдать под начало иных [начальников]. Слепое же войско, не имеющее указаний, сражаться не может».

В разделах 135—136 девятого отдела, в частности, указывается:

«Желающий победить, уяснив силу и слабость как свою собственную, так и врага в отношении возможностей, места и времени, времени выступления в поход, време-

ни собирания своих сил, волнения в тылу, потерь в людях и в имуществе, получения выгоды и разного рода случайностей, должен выступать в поход со своими силами, в противном случае ему лучше не трогаться с места. Из двух качеств: смелости и могущества — лучшим будет смелость. Ведь если царь сам по себе герой, силен, здоров, владеет оружием, то он победит сильного царя, даже если его возможности в отношении количества войск невелики. Хотя его войско и не велико, но он совершает дела с героизмом. А царь, хоть и сильный, но лишённый смелости, гибнет, даже если он обладает храбростью...

Та местность, которая является удобной для продвижения своего войска и неудобной для продвижения врага — лучшая. Обратная указанной — худшая; общая для обеих — средняя».

В разделах 137—138 в главе 2 подчёркивается:

«Время сбора войск наследственных, наёмных, территориальных, союзных, перешедших от врага и лесных племён.

Время [применения] наследственных войск следующее: когда наследственное войско превышает потребность для защиты своих владений или когда это войско у себя на родине может разложиться, так как в его составе [может оказаться много] людей, предательски настроенных; когда надо искусными действиями победить противника, у которого многочисленное и преданное наследственное войско или же боеспособное войско вообще; когда в течение долгого времени или пути, связанных с потерей в людях и имуществе, [только] наследственное войско может вынести [все тягости этого похода]; когда нет доверия к наёмным и прочим войскам при наличии их в большом числе и при их преданности, так как есть опасение, что эти войска могут поддаваться наговорам врага, против которого предпринят поход; когда у всех воинов наблюдается истощение сил.

Время [использования] наёмных войск следующее: когда своё наёмное войско велико, а наследственное войско невелико; когда вражеское наследственное войско невелико и слабо духом; когда вражеское наёмное войско является большей частью слабым и небоеспособным; когда следует действовать больше дипломатическими и меньше военными средствами; когда путь прохождения войск и время непродолжительны, а потери в людях и в имуществе малы; когда собственное войско почти не падает духом, равнодушно к подговорам [врага] и ему можно доверять; когда следует отразить незначительное вторжение врага.

Время [применения] территориальных войск следующее: когда собственные территориальные войска многочисленны и их можно применять как [у себя] в тылу, так и в походе; когда поход непродолжителен [по времени и пути]; когда войска противника, главным образом тоже территориальные; когда у противника есть желание воевать и дипломатическими средствами, и открытыми военными действиями; когда им [противником] применяется в действие войско под страхом наказания.

Время [применения] союзных войск следующее: когда у государя много союзных войск и их можно применить у себя в тылу и в наступлении; когда поход невелик и открытая война представляется более [значительной], чем дипломатическая; когда имеется соображение: сначала силами союзника выступлю против лесных племён, городов и союзника врага, действующего в тылу, а потом уже стану воевать при помощи своих войск; когда своё дело общее с делом союзника; когда достижение собственного успеха зависит от союзника; когда союзник близок и может рассчитывать на содействие, или когда можно достигнуть цели, используя избыток сил союзника.

Время [применения] перешедших [вражеских] войск: когда [государь] имеет в виду следующее: перешедшего от врага войска у меня много; я заставлю это перешедшее от врага войско сражаться против городов или против лесных племён; от этого у меня может быть тот или иной успех, как для чандалы при схватке собаки и кабана; я этим самым устранию подрывные силы среди союзников врага, действующего в тылу, или среди лесных племён; или когда слишком много накопилось перешедшего от врага войска и его из опасения перед возмущением следует постоянно держать поблизости (от себя), за исключением случаев, когда имеются опасения, что [могут возникнуть] внутренние волнения; когда пришло время борьбы [главного] врага со своим менее значительным врагом».

В разделах 140—141 утверждается:

«Комплектование войск поэтому должно проводиться при следующих соображениях: противник располагает таким-то войском, а ему должно быть противопоставлено такое-то войско.

Против войска из слонов должно быть войско, обладающее слонами, машинами, защищённым повозками центром, пиками, метательными снарядами, "кхарватаками", бамбуковыми и железными копьями.

Совершенно так же войско против войска, снабжённого колесницами, должно по большей части иметь камни, палицы, щиты, багры и бамбуковые палки с крючьями.

Такое же войско должно быть выставлено против конницы.

Вооружённые в латах могут быть выставлены против слонов, лошади же против вооружённых в латах. Имеющие оружие, колесницы и пешие со щитами могут быть выставлены против всех четырёх родов войск.

Таким образом, в соответствии с достоинствами своих воинов пусть он [государь], смотря по выбору того или иного рода войска, производит снаряжение войск, способных отразить силы врага».

В целом в разделах «Артхашастры», посвящённых искусству войны, автор основное внимание уделяет не самому сражению и маневрированию на поле битвы, а подготовке боевых действий. По его мнению, идеальная война — это такая война, которая заканчивается победой, ещё не начавшись, или ведётся чужими руками. Боги войны капризны, подобно богам любви, поэтому Каутилья предпочитает создать такие условия, когда победа была бы обеспечена раздором в стране противника, дезинформацией о положении дел в неприятельском тылу, убийством вражеских вождей и тому подобными средствами.

Каутилья — сторонник организации интриг и создания «пятой колонны в тылу врага» для достижения победы. Авторам монографии остаётся добавить, что практически все современные войны имеют в наличии предложения, обоснованные брахманом Каутильей.

К числу трудов, наиболее полно описывающих военное дело, можно с уверенностью отнести творение Флавия Вегеция Рената «Краткое изложение военного дела». Данный труд состоит из четырёх книг. Каждая из них рассматривает определённый круг проблем.

Например, в первой книге автор отмечает: «Мы видим, что римский народ подчинил себе всю вселенную только благодаря военным упражнениям, благодаря искусству хорошо устраивать лагерь и своей военной выучке». Далее в первой книге излагаются взгляды на выбор и подготовку воинов.

Книга вторая включает:

Вступление.

1. На сколько видов делится военное искусство.
2. Какая разница между легионами и вспомогательными отрядами.
3. Какая причина привела легионы к упадку.
4. Со сколькими легионами древние шли на войну.
5. Как организован легион.
6. Сколько когорт в одном легионе, а также сколько воинов в одной когорте. Названия и степени низшего командного состава.
7. Названия тех, кто в древности командовал строем.
8. Обязанности префекта (начальника) легиона.
9. Обязанности начальника лагеря.
10. Обязанности начальника ремесленников.
11. Обязанности военных трибунов.
12. Центурии и отряды пехотинцев.
13. Отряды всадников, приписанных к легиону.
14. Как устраивается боевой строй легионов.
15. Как вооружены триари или центурионы.
16. Когда началось сражение, тяжеловооружённые должны стоять, как стена и др.

В частности, в первой книге автор пишет: «Воинские силы делятся на три части: конницу, пехоту и флот. Отряды конницы называются крыльями (*alae*) потому, что, наподобие крыльев, они и с той, и с другой стороны прикрывают боевой строй; теперь они называются "вексилляриями" — "знаменными", потому что они пользуются знамёнами (*velum*), которые теперь называются "фламмулы". Есть и другой род всадников, которые называются легионарными, потому что они входят в состав легиона; примером таких могут служить так называемые всадники, одетые в поножи (*occreati*). Флот тоже состоит из двух видов: одни корабли называются либурнскими, другие крейсерами (наблюдательными). Всадниками охраняются равнины, флотом — моря или реки, пехотой — холмы, города, ровные и обрывистые местности. Отсюда понятно, что для государства более нужны пехотинцы, которые всюду могут пригодиться; и большее число этих воинов может содержаться с меньшими затратами. Название "войско" (*exercitus*) оно получило от самого своего основного занятия, именно упражнений (*exercitium*), чтобы оно никогда не забывало, почему оно носит такое название. И сама пехота разделена на два вида: на вспомогательные отряды и на легионы. Вспомогательные отряды посылаются племенами, находящимися в союзных (*socii*) или договорных (*foederati*) отношениях; римская же доблесть всегда и преимущественно проявляла свою силу в регулярных легионах. Термин "легион" происходит от слова "отбирать" (*e-ligere*), а само это слово требует верности и старания от тех, кто отбирает воинов. Обыкновенно во вспомогательные отряды набирается меньшее число воинов, в легионы — значительно большее». Далее подробно излагается устройство легиона, требования к его воинам, начальникам, организация построения для боя и т. д.

Содержание третьей книги включает:

Введение.

1. Какой величины должно быть войско.
2. Как наблюдать за санитарным состоянием войска.
3. Забота о заготовке фуража и продовольствия.
4. Какие меры предосторожности надо предпринять, чтобы в войске не было мятежей.
5. Различные виды военных сигналов.
6. Какие предосторожности надо применять при передвижении войска на глазах неприятеля.
7. Как переходить более значительные реки.
8. Как устроить лагерь.
9. Что должно принимать во внимание, чтобы определить, нужно ли вести войну внезапными нападениями, вылазками и засадами, или же вступить в открытое сражение.
10. Что надо предпринять, если войско состоит из непривычных к бою воинов или из новобранцев.
11. О чём нужно позаботиться в самый день битвы.
12. Надо разузнать о настроении собирающихся вступить в сражение воинов.
13. Как выбрать удобное для сражения место.
14. Как устроить боевую линию, чтобы при столкновении войско оказалось непобедимым.
15. Законы промерки, на каком расстоянии в строю должен стоять один воин от другого, и какое расстояние в глубину должно быть между отдельными рядами.
16. О размещении конницы.
17. О резервах, которые ставятся позади строя.
18. Место, где должен стоять первый военачальник, где второй, где третий.
19. Какими средствами в строю противодействовать доблести или хитростям врагов.
20. Сколькими способами может идти открытое сражение, и каким образом войско более малочисленное и слабое может одержать победу и др.

Во введении третьей книги Флавий Вегеций Ренат подчёркивает: «Древние летописи рассказывают, что раньше македонян владыками мира были афиняне и лакедемоняне. Правда у афинян процветало занятие не только военным делом, но и различными другими искусствами, у лакедемонян же исключительной заботой была война. Они были первыми, которые, как утверждают, опираясь на опыт, полученный в сражениях, пришли к определённым выводам и написали об этом книги; военное дело, которое по всеобщему представлению зависит от одной только доблести и до известной степени от счастья, они сделали предметом опыта и изучения, сведя к системе дисциплины и тактики. Они выдвинули учителей военного искусства, которых они называли тактиками, чтобы они обучали их молодёжь практике и различным приёмам владения ору-

жием. О мужи, заслуживающие величайшего удивления! Они пожелали изучить главным образом то искусство, без которого остальные искусства не могут существовать. Следуя их установлениям, римляне не только практически применили эти законы военного дела, но написали и книги по его теории. Разбросанное у различных писателей по различным их книгам ты, непобедимый император, приказал моему ничтожеству изложить в сокращённом виде: чтение обширных и многочисленных сочинений может надоесть; от знакомства же с немногими работами могло не получиться полного понимания. Какую пользу принесла тактика в сражениях лакедемонянам, не говоря обо всём другом, — ясно на примере Ксантиппа: явившись к карфагенянам в единственном числе и подав им помощь не силой и доблестью, а знанием и искусством, он, разбив наголову неприятельские войска, взял в плен Атилия Регула и всё римское войско и блестящей победой в одном сражении закончил всю войну. Равным образом и Ганнибал, собираясь напасть на Италию, нашёл себе одного лакедемонянина в качестве учителя тактики, следуя наставлениям которого он погубил столько консулов и уничтожил столько легионов, хотя уступал им и по силам, и по численности войск. Таким образом, кто хочет мира, пусть готовится к войне; кто хочет победы, пусть старательно обучает воинов; кто желает получить благоприятный результат, пусть ведёт войну, опираясь на искусство и знание, а не на случай. Никто не осмеливается вызывать и оскорблять того, о ком он знает, что в сражении он окажется сильнее его».

Далее он отмечает: «Первая моя книга дала ряд указаний о наборе новобранцев и об их упражнениях, вторая дала описание устройства и внутреннего распорядка легиона, в этой третьей слышен звук боевых труб. Затем ведь сделаны эти предварительные указания, чтобы то, о чём я буду говорить здесь, в чём заключается всё искусство боя и от чего зависят решительные моменты победы, при наличии надлежащего порядка и выучки в легионе было и более понятно, и принесло больше пользы.

...Войском называется объединение как легионов, так и вспомогательных отрядов, а также и конницы на предмет ведения войны. Какой величины оно должно быть, этот вопрос разбирается специалистами по тактике. Когда разбираются примеры Ксеркса, Дария, Митридата и остальных царей, которые вооружили бесчисленные народы, то становится совершенно ясно, что чересчур огромные войска погубили себя скорее вследствие своей собственной многочисленности, чем вследствие доблести врагов.

...Теперь я укажу на то, на что, может быть, надо обратить особое внимание, а именно на санитарное состояние войска. Сюда входит выбор места, забота о питьевой воде, о времени года, о медицинском обслуживании, о роде упражнений.

...Порядок изложения требует, чтобы было сказано о заготовке провианта, фуража и зерна. Чаще войско губит недостаток продовольствия, чем битва: голод страшнее меча. Если недостаток чувствуется в чём-либо другом, то его можно на месте пополнить и поправить, но в случае тяжёлого положения с продовольствием и фуражом — нет другого лекарства от этого бедствия, как только заранее произведённая их заготовка. Во всяком походе лучшее твоё оружие — чтобы у тебя было в изобилии пищи, а враги страдали от голода. Итак, прежде чем начать войну, должно всесторонне рассмотреть, сколько нужно запасти и какие будут расходы, чтобы затем своевременно завезти фураж, зерно и остальные виды продовольствия, которые обычно поставляются из провинций; затем следует их сложить в удобных для доставки и укреплённых местах, собрав всего этого больше, чем требуется по расчётам. Если обязательных поставок не хватает, нужно ходатайствовать о выдаче денег и всё заготовить. Ведь нельзя спокойно владеть богатствами, если они не охраняются силою оружия.

...В сражении бойцам нужно прислушиваться ко многим приказам и сигналам, так как там, где идёт борьба за жизнь и победу, нет прощения за малейшую небрежность.

Среди всего другого ничто так не содействует победе, как точное выполнение подаваемых сигналов. Так как вся масса не может управляться среди смятения боя только приказаниями, даваемыми голосом, и так как само положение дел часто заставляет немедленно что-либо приказать или сделать, то издревле опыт всех народов нашёл средство, каким образом то, что один вождь считает полезным сделать, могло бы при помощи сигнала узнать и выполнить всё войско. Установлено три вида сигналов: словесные (*vocalia*), звуковые (*semivocalia*) и немые (*muta*).

...Те, кто очень старательно изучил военное дело, утверждают, что обычно большим опасностям подвергается войско во время переходов, чем во время самого боя. При столкновении все вооружены, врага видят лицом к лицу и на бой идут, подготовившись; во время же перехода воин легче вооружён, менее внимателен и, подвергшись внезапному нападению или коварной засаде, он сразу терется. Поэтому предводитель со всей тщательностью и заботливостью должен предусмотреть, чтобы во время марша не подвергнуться нападению или в случае, если оно произошло, легко и без потерь его отразить. Прежде всего поэтому он должен иметь очень точно составленные планы (*itineraria*) тех местностей, где идёт война, так чтобы на них не только были обозначены числом шагов расстояния от одного места до другого, но чтобы он точно знал и характер дорог, принимал во внимание точно обозначенные сокращения пути, все перепутья, горы, реки.

...Всякий, кто сочтёт для себя достойным прочесть эти маленькие заметки о военном искусстве, сокращённо изложенные мною на основании наиболее авторитетных книг, прежде всего пожелает узнать, по каким расчётам даётся решительный бой. Открытое столкновение ограничивается двумя или тремя часами боя, после чего у побеждённой стороны пропадает всякая надежда. Поэтому нужно раньше обо всём подумать, попытаться всё сделать прежде, чем дело дойдёт до этой роковой черты. Хорошие вожди всегда пытаются не в открытом бою, где опасность является общей, но тайными мерами насколько возможно погубить врагов или, во всяком случае, навести на них ужас, сохраняя невредимыми своих. То, что по этой части древние сочли наиболее важным, я сейчас опишу. Для вождя наиболее полезным и искусным приёмом является выбрать из всего войска знающих военное дело и мудрых людей и, устранив всякую лесть, которая в этом случае крайне вредна, чаще вести с ними беседы о своём и о вражеском войске, о том, у кого больше бойцов, у нас или у врагов, чьи люди лучше вооружены и снабжены, чьи более обучены, чьи более мужественны в тяжёлых условиях. Нужно разобрать, на чьей стороне лучшая конница, на чьей — пехота, а надо знать, что в пехоте заключается сила войска; по отношению к коннице надо выяснить, какая сторона превосходит другую сторону копейщиками, кто стрелками, у кого больше одетых в панцири и у кого они лучше, чьи кони более выносливы; наконец, следует выяснить, для кого благоприятнее сама местность, где придётся сражаться, — нам или неприятелю: если мы хвалимся конницей, нам нужно желать ровных полей; если пехотой, то нам нужно выбирать места узкие, пересечённые рвами, болотами, заросшие деревьями, несколько холмистые. Надо разобрать, у кого больше запасов продовольствия или у кого их не хватает; ведь голод, как говорится, внутренний враг и очень часто побеждает без меча. Но главным образом надо обсудить, выгоднее ли оттянуть неизбежное или скорее вступить в бой. Ведь иногда противник надеется, что он может быстро окончить свой поход, и если он затягивается на долгое время, то враг или истощается вследствие недостатка, или тоска по своим близким заставляет его уйти в родные земли; иногда отчаяние побуждает его удалиться, если он не может сделать ничего значительного. Тогда, сломленные трудом, исполненные скуки, очень многие в досаде покидают своё войско, некоторые становятся предателями, иные сдаются, так

как при несчастиях редко держится слово верности, и многочисленное войско, которое сюда пришло многочисленным, начинает редеть. Имеет известное значение разузнать, каков сам неприятельский вождь, его свита и старшие командиры, легкомысленны ли они или осторожны, смелы или трусливы, знают ли они военное дело или сражаются, имея случайный опыт; какие племена у них храбрые, какие ленивые; насколько наши вспомогательные отряды верны, и каковы их силы; каково настроение армий врага, как чувствует себя наше войско, какая сторона может с большей уверенностью ожидать для себя победы.

...Все искусства и всякий труд совершенствуются от ежедневного навыка и постоянного упражнения. Если это правило справедливо в малых делах, насколько же больше надо его придерживаться в больших. Кто может сомневаться, что военное искусство является выше всего: ведь им охраняются свобода и достоинство государства, защищаются провинции, сохраняется империя? Оставив все другие науки, его некогда исключительно чтили лакедемоняне, а после них римляне; одно только это искусство и ныне считают нужным беречь варвары; они уверены, что в нём заключается и всё остальное и что через него они могут достигнуть всего; оно необходимо для тех, кто собирается сражаться, ведь им они спасут свою жизнь и добьются победы. Поэтому вождь, которому вручены славные знаки столь высокой власти, чьей верности и доблести вверены имущество землевладельцев, охрана городов, благо воинов, слава государства, должен заботиться не только обо всём войске, но даже о каждом отдельном солдате. Если с ним случится что-либо на войне, это — вина его, вождя, это — ущерб для государства.

...После этих вступительных указаний о менее значительных правилах военного дела ход изложения военной науки зовёт меня перейти к самому открытому сражению с его неизвестным исходом, к этому дню, роковому для наций и народов. Ведь в боевом результате сражения заключается вся полнота победы. Это время, когда вожди должны быть тем более внимательны, чем большая слава ожидает тогда старательных, чем большая опасность грозит нерадивым; это момент, когда всего ярче сказывается значение полученного опыта, боевая подготовка в науке военного дела, ясность плана и присутствие духа.

...В тот день, когда воинам предстоит сражаться, старательно разузнай их настроение. Не очень доверяй, если новобранец жаждет боя; для тех, кто не испытал сражения, оно кажется заманчивым; знай, если испытанные бойцы боятся сражения, тебе лучше его отложить. Благодаря убеждениям и поощрениям вождя, у войска растут храбрость и мужество, особенно если они понимают, что метод предстоящего сражения таков, что они могут надеяться легко добиться победы. Затем нужно указать на неспособность и ошибки врагов, и если они раньше были побеждены нами, напомнить об этом. Нужно рассказать о том, что вызовет ненависть к врагам и зажжёт души наших воинов гневом и негодованием...»

В заключении третьей книги автор формулирует «Общие правила военных действий».

«Во всех сражениях и походах главное правило таково: то, что тебе полезно, должно быть вредным для врага, то, что помогает ему, тебе всегда идёт во вред. Поэтому мы не должны делать или не делать ничего, что соответствует его воле, но только то, что мы сочтём полезным для себя. Ведь ты начнёшь действовать против себя, если будешь подражать тому, что он сделал в своих интересах, и обратно: то, что ты попытался сделать для себя, обратится против него, если бы он пожелал подражать.

Кто на войне больше наблюдает за ночными дозорами и пикетами, больше трудится над упражнением своих воинов, тот менее подвергается опасностям.

Никогда не должно ставить в боевой строй воина, которого ты раньше не испытал.

Лучше победить и укротить врага недостатком продовольствия, внезапными нападениями или страхом, чем сражением, в котором обыкновенно больше имеет значения счастье, чем доблесть.

Нет лучше плана, чем тот, которого не знает враг, пока ты его не выполнил.

Благоприятный случай на войне обычно больше оказывает помощи, чем доблесть.

Если ты побудил вражеских воинов перейти к себе или они сами переходят, если они это делают искренно, в этом много уверенности для нас в успехе, так как врагу наносят больший удар перебежчики, чем убитые.

Лучше в тылу боевого строя сохранять много отрядов в резерве, чем широко растянуть боевой строй.

С трудом может быть побеждён тот, кто умеет правильно судить о войсках своих и своего противника.

Больше пользы от доблести, чем от численности.

Часто больше пользы приносит местность, чем храбрость.

Немногих людей природа рождает храбрыми: практика и опыт своими хорошими наставлениями делают такими гораздо большее число людей.

Благодаря труду войско процветает, от безделья стареет и слабеет.

Никогда не выводите войска в открытое сражение, если не видишь, что оно надеется на победу.

Внезапное пугает врага, обычное немногочисленного стоит.

Кто неосмотрительно преследует, расстроив свои ряды, тот хочет отдать противнику победу, которую сам получил.

Кто заранее не приготовил продовольствия и всего необходимого, тот побеждается без оружия.

Кто превосходит врага численностью и храбростью, сражается квадратным строем; это — первый способ.

Кто считает себя неравным врагу, пусть правым своим крылом гонит левый фланг неприятеля; это — второй способ.

Кто уверен, что его левое крыло очень сильно, пусть нападает на правый фланг неприятеля; это — третий способ.

У кого хорошо обученные воины, тот должен начинать бой на обоих крыльях: это — четвёртый способ.

У кого хорошее легковооружённое войско, пусть он нападает на оба неприятельских крыла, поставив перед боевым строем метателей дротиков и стрел; это — пятый способ.

Кто не полагается ни на численность войск, ни на их доблесть, если ему придётся вступить в бой, пусть он ударит правым своим крылом на левое неприятельское, а остальные свои войска вытянет, наподобие вертела; это — шестой способ.

Кто знает, что он имеет войска или более малочисленные, или более слабые, пусть — это седьмой способ — с фланга имеет себе для поддержки или гору, или город, или море, или реку, или что-либо иное.

Кто более уверен в своей коннице, пусть он ищет места, более подходящие для конницы, и ведёт бой больше при помощи конницы.

Кто полагается на свои пешие войска, пусть выбирает местность для пешего войска и ведёт бой пешими войсками.

Когда вражеский шпион тайно ходит по лагерю, все получают приказ днём войти в свои палатки, и шпион тотчас же обнаруживается.

Когда ты узнаешь, что твой план предательски сообщён противникам, тебе, конечно, следует переменить своё намерение.

Что нужно сделать, обсуждай со многими; но что ты собираешься сделать — с очень немногими и самыми верными, а лучше всего — сам с собой.

Солдат исправляют на местах стоянок страх и наказание; а в походах их делают лучшими надежды и награды.

Хорошие вожди вступают в открытый бой только при благоприятных обстоятельствах или при крайней необходимости.

Великим является намерение потеснить врага скорее голодом, чем оружием.

Каким способом ты намерен сражаться, пусть враги не знают, чтобы они не замыслили найти против этого какие-либо средства.

Что касается конницы, то и относительно неё есть много указаний; но так как эта часть войска и по практике упражнений, и по роду оружия, и по высокому качеству лошадей много превосходит прежнюю, то я думаю, что мне нечего делать выборки из моих книг, так как и современные наставления по этому поводу вполне достаточны».

В заключительной четвёртой книге автор изложил следующие вопросы:

1. Города должны быть укреплены или природой, или искусственно.
2. Стены нужно строить не прямые, а с выступами.
3. Как со стенами соединяется земляная насыпь.
4. Об опускающихся решётках и других предохранительных мерах для ворот, чтобы они не были сожжены.
5. О проведении рвов.
6. Меры, чтобы люди на стенах не страдали от неприятельских стрел.
7. Какие меры должно предусмотрительно предпринять, чтобы осаждённые не страдали от голода.
8. Что должно быть заготовлено для защиты стен.
9. Что надо делать, если не хватает жил для орудий.
10. Меры, чтобы у осаждённых не было недостатка в воде.
11. Если не хватает соли.
12. Что делать, если враги при первом же натиске врываются в стены города.
13. Перечисление машин, употребляющихся при осаде стен.
14. О таране, шесте с серпом, черепaxe.
15. О винях, плетнях и насыпи.
16. О «мускулах».

17. О движущихся башнях.
18. Как можно сжечь движущиеся башни.
19. Как увеличивается высота стен.
20. <...>
21. Правила для войны на море.
22. Имена ответственных предводителей, которые стоят во главе флота.
23. Откуда пошло название либурны.
24. С какой тщательностью надо строить либурны.
25. Какие правила надо соблюдать при валке леса.
26. В каком месяце надо рубить стволы деревьев.
27. Размеры либурн.
28. Имена и число ветров.
29. В какие месяцы спокойнее всего плавание.
30. Как должно следить за признаками бурь.
31. О предсказаниях погоды.
32. О морских волнениях, то есть о приливах и отливах.
33. О знакомстве с местностями и о гребцах.
34. Об оружии и о метательных орудиях на кораблях.
35. Как в морской войне устраиваются засады.
36. Что делать, если война на море ведётся открытым боем.

О вкладе великого мыслителя в развитие военно-морского дела будет отмечено ниже в соответствующем разделе.

Описывая войну четвёртого столетия до нашей эры, историк Диодор Сицилийский сообщает, что греческий генерал Ификрат, сражаясь на стороне персов против египтян, «увеличил копья своих воинов в полтора раза, а длину мечей почти в два», тем самым увеличив дальность поражения. Этим трудом впервые был отмечен факт влияния оружия на тактику применения сил.

В период Средневековья военная наука продолжала своё развитие. Эпоха Средневековья длилась свыше 1000 лет, на протяжении которых в Европе сложился феодальный строй — господствовало крупное феодальное землевладение и мелкое крестьянское землепользование, широкое развитие получили города, освободившиеся из-под власти феодалов и ставшие средоточием ремёсел и торговли, появились регулярные армии. Развитию военной науки в этот период способствовало в первую очередь развитие европейской цивилизации и ускоренное развитие науки. В крупных городах возникают первые университеты, которые принято называть материнскими: в Болонье (1088 г.), Париже (ранее XII в.), Оксфорде (начало XIII в.), Саламанке (1227 г.). К 1500 году в Европе существовало уже 80 крупных университетов.

В эпоху Возрождения нельзя не отметить заслуг в развитии военной науки и практики итальянского мыслителя, философа, писателя, политического деятеля, автора выдающихся военно-теоретических трудов Никколо Макиавелли (1469—1527). Трактат «гражданина и секретаря флорентийского "О военном искусстве", посвящённый Лоренцо, сыну Филиппо Строцци, флорентийскому дворянину» —

единственное политическое сочинение Макиавелли, опубликованное прижизненно. Этот труд — одна из лучших книг о военном деле, наравне с «Записками о Галльской войне» Гая Юлия Цезаря и «Искусством войны» Сунь-Цзы. Благодаря глубокому анализу военного дела древних времён и современной автору действительности, а также важным выводам, касающимся организации и применения вооружённых сил, руководство русской Императорской армии признало этот труд «вневременным» и рекомендовало в качестве учебного пособия.

В предисловии к одному из переводных изданий данного труда Р.В. Светлов писал: «Создавался "Трактат о военном искусстве" в 1519—1520 гг., то есть спустя семь лет после гибели Флорентийской республики. За это время военная фортуна успела несколько раз изменить ситуацию в Италии, где в то время Франция боролась за гегемонию с Испанией и Германской Империей. Произошло несколько грандиозных сражений (при Новаре, Ла-Мотте, Мариньяно), во время которых с наилучшей стороны себя показали наёмные бригады швейцарцев и ландскнехтов, казавшиеся Макиавелли выросшими из ополчения, подобного флорентийскому.

Никколо де Бернардо Макиавелли воспринял это как подтверждение правильности некогда пропавших втуне усилий; однако он не собирался писать простое восхваление швейцарцев. Замысел его был глубже: ему хотелось показать, как может быть сформирована армия, подобная непобедимым некогда римским легионам во всём — от метода набора и вооружения до тактических построений. Многие предшественники Макиавелли использовали труды Вегеция, Фронтиня, Тита Ливия, других древних писателей и бездумно воспроизводили различные описания строя, методов марша и т. д. Всё это не имело никакого отношения к реальностям военных действий в эпоху Средних веков и Кватроченто. Но ведь сочинение трактатов по военной теории тогда было одним из видов риторических и школьных упражнений: их писали не практики, а люди, порой ни разу в жизни не бравшие в руки оружия.

Макиавелли же хотел написать практическое руководство. Чтобы сделать свои слова ещё более весомыми, он выбрал в качестве главного действующего лица своего трактата-беседы Фабрицио Колонна, знаменитого кондотьера и военачальника. Последний, безусловно, являлся практиком, поэтому читатель должен был воспринимать вкладываемые в его уста речи не как пустое доктринёрство, а как советы опытного в военном деле человека».

Тит Ливий (59 г. до н. э. — 17 г. н. э.) — выдающийся римский историк эпохи принципата Августа. В своём историческом труде «История Рима от основания города», принёсшем ему мировую славу, Ливий изложил основные события римской истории от легендарных её истоков до установления империи, то есть эпохи, современником которой он был. Из 142 книг, составивших грандиозную эпопею, до нас полностью дошли 35 — с первой по десятую и с двадцать первой по сорок пятую.

В предисловии уже самого Н. Макиавелли к своему трактату он отмечает: «Многие, Лоренцо, держались и держатся того взгляда, что нет в мире вещей, друг с другом менее связанных и более друг другу чуждых, чем гражданская и военная жизнь. Поэтому мы часто замечаем, что, когда человек задумает выделиться на военном поприще, он не только сейчас же меняет платье, но всем своим поведением, привычками,



**Никколо де Бернардо
Макиавелли
(1469 — 1527)**

голосом и осанкой отличается от всякого обыкновенного гражданина. Тот, кто хочет быть скор и всегда готов на любое насилие, считает невозможным носить гражданскую одежду. Гражданские нравы и привычки не подходят для того, кто считает первые чересчур мягкими, а вторые — негодными для своих целей. Обычный облик и речь кажутся неуместными тому, кто хочет пугать других бородой и бранными словами. Поэтому для наших времён мнение, о котором я говорил выше, — это сама истина. Однако если посмотреть на установления древности, то не найдётся ничего более единого, более слитного, более содружественного, чем жизнь гражданина и воина. Всем сословиям, существующим в государстве ради общего блага людей, не были бы нужны учреждения, созданные для того, чтобы люди жили в страхе законов и бога, если бы при этом не подготовлялась для их защиты сила, которая, будучи хорошо устроенной, спасает даже такие учреждения, которые сами по себе негодны. Наоборот, учреждения хорошие, но лишённые вооружённой поддержки, распадаются совершенно так же, как разрушаются постройки роскошного королевского дворца, украшенные драгоценностями и золотом, но ничем не защищённые от дождя. И если в гражданских учреждениях древних республик и царств делалось всё возможное, чтобы поддерживать в людях верность, миролюбие и страх божий, то в войске усилия эти удваивались, ибо от кого же может отечество требовать верности, как не от человека, поклявшегося за него умереть? Кто должен больше любить мир, как не тот, кто может пострадать от войны? В ком должен быть жив страх божий, как не в том, кто ежедневно подвергается бесчисленным опасностям и всего более нуждается, в помощи всевышнего? Благодаря этой необходимости, которую хорошо понимали законодатели империй и полководцы, жизнь солдата прославлялась другими гражданами, которые всячески старались ей следовать и подражать. Теперь же, когда военные установления в корне извращены и давно оторваны от древних устоев, сложились те зловещие мнения, которые приводят к тому, что военное сословие ненавидят и всячески его чуждаются. Я же, по всему мною виденному и почитанному, не считаю невозможным вернуть это сословие к его древним основаниям и, хотя бы отчасти, вернуть ему прежнюю доблесть. Не желая проводить своего досуга без дела, я решился записать для ревнителей подвигов древности свои мысли о военном искусстве. Конечно, рассуждать о предмете, неизвестном тебе по опыту, — дело смелое, но я всё же не считаю грехом возвести себя на словах в достоинство, которое многие с ещё большей самонадеянностью присваивали себе в жизни. Мои ошибки, сделанные при написании этой книги, могут быть исправлены без ущерба для кого бы то ни было, но ошибки людей, совершенные на деле, познаются только тогда, когда приведут к гибели царства. Вы же, Лоренцо, оцените теперь мои труды и воздайте им в своём приговоре ту похвалу или то осуждение, которого они, по вашему мнению, заслуживают. Посылаю их вам, дабы выразить вам свою благодарность, хотя все, что я могу сделать, далеко не соответствует благодарениям, которые вы мне оказали. Подобными произведениями обычно стремятся почтить людей, прославленных родом, богатством, умом и щедростью, но я знаю, что мало кто может спорить с вами богатством и родом, умом вам равны лишь немногие, а щедростью — никто». Внимательно прочитав это напутствие Н. Макиавелли, каждый здравомыслящий человек, а тем более каждый военный, подпишется под этими словами.

Его уникальное творение написано в виде, как сегодня говорят, виртуальной беседы, в которой участвуют Фабрицио Колонна (1452—1520) — известный итальянский кондотьер на службе Неаполя и Испании, представитель могущественной итальянской семьи Колонна (ветвь Палиано), великий коннетабль королевства Неаполь, Козимо I Медичи (1519—1574) — великий герцог тосканский, первый из представителей боковой линии Медичи во главе Флоренции, а также флорентийский политик, друг Н. Макиавелли, неизменный участник собеседований в знаменитых «Садах Ручеллаи» («Orti Oricellarii») Заноби Буондельмонти, Баттиста делла Палла и Луиджи Аламанти.

Фабрицио Колонна выведен Макиавелли основным рассказчиком в трактате (*Dell'arte della guerra*), высказывающим свои суждения о стратегии и тактике. Козимо в беседе как бы защищал своего великого деда — одного из выдающихся государственных людей своего времени, основателя династии Козимо Медичи Старого (1389—1464).

Трактат «О военном искусстве» состоит из семи книг. В частности, в первой книге, отвечая на вопросы, Фабрицио Колонна говорит: «Почитать и награждать доблесть, не презирать бедность, уважать порядок и строй военной дисциплины, заставить граждан любить друг друга, не образовывать партий, меньше дорожить частными выгодами, чем общественной пользой, и многое другое, вполне сочетаемое с духом нашего времени. Всё это нетрудно воспринять, если только тщательно обдумать и применить верное средство, ибо истина здесь так очевидна, что она может быть усвоена самым обыкновенным умом. Всякий, кто это поймёт, посадит деревья, под тенью которых можно отдыхать ещё с большим счастьем и радостью, чем в этом саду.

...Начну с ваших слов, обращённых ко мне, именно, — что в своей области, то есть в военном деле, я не подражал никаким обычаям древнего мира. Отвечаю, что война — это такого рода ремесло, которым частные люди честно жить не могут, и она должна быть делом только республики или королевства.

Государства, если только они благоустроены, никогда не позволят какому бы то ни было своему гражданину или подданному заниматься войной как ремеслом, и ни один достойный человек никогда ремеслом своим войну не сделает. Никогда не сочтут достойным человека, выбравшего себе занятие, которое может приносить ему выгоду, если он превратится в хищника, обманщика и насильника и разовьёт в себе качества, которые необходимо должны сделать его дурным.

Люди, большие или ничтожные, занимающиеся войной как ремеслом, могут быть только дурными, так как ремесло это в мирное время прокормить их не может. Поэтому они вынуждены или стремиться к тому, чтобы мира не было, или так нажитьсь во время войны, чтобы они могли быть сыты, когда наступит мир. Ни та, ни другая мысль не может зародиться в душе достойного человека; ведь если хотеть жить войной, надо грабить, насильничать, убивать одинаково друзей и врагов, как это и делают такого рода солдаты. Если не хотеть мира, надо прибегать к обманам, как обманывают военачальники тех, кому они служат, притом с единственной целью — продлить войну. Если мир всё же заключается, то глава-



**Фабрицио Колонна
(1452—1520)**



**«Портрет Козимо I
в доспехах» работы
Бронзино**



**Козимо Медичи
Старый
(1389—1464)**

ри, лишившиеся жалованья и привольной жизни, часто набирают шайку искателей приключений и бессовестно грабят страну.

...Я собирался говорить о двух вещах: во-первых, о том, что достойный человек не может избрать себе военное дело только как ремесло; во-вторых, о том, что ни одно благоустроенное государство, будь то республика или королевство, никогда не позволит своим подданным или гражданам превратить в ремесло такое дело, как война.

О первом я сказал уже всё, что мог; остаётся сказать о втором, и здесь я намерен ответить на ваш последний вопрос. Я утверждаю, что известность Помпея, Цезаря и почти всех римских полководцев после третьей Пунической войны объясняется их храбростью, а не гражданскими доблестями; те же, кто жил до них, прославились и как храбрые воины, и как достойные люди. Происходит это оттого, что они не делали себе из войны ремесла, тогда как для тех, кого я назвал раньше, война была именно ремеслом.

Пока держалась чистота республиканских нравов, ни один гражданин, даже самый гордый патриций, и не думал о том, чтобы, опираясь на военную силу, в мирное время попирать законы, грабить провинции, захватывать власть и тиранствовать над отечеством; с другой стороны, даже самому тёмному плебею не приходило в голову нарушать клятву воина, примыкать к частным людям, презирать Сенат или помогать установлению тирании ради того, чтобы кормиться в любое время военным ремеслом. Военачальники удовлетворялись триумфом и с радостью возвращались в частную жизнь; солдаты слагали оружие охотнее, чем брались за него, и каждый возвращался к своей работе, избранной как дело жизни; никто и никогда не надеялся жить награбленной добычей и военным ремеслом.

...Всякий, кто хочет вести войну, ставит себе одну цель — получить возможность противостоять любому врагу в поле и победить его в решающем сражении. Чтобы достигнуть этой цели, необходимо иметь войско. Для этого надо набрать людей, вооружить их, дать им определённое устройство, обучить их действию, как малыми отрядами, так и большими частями, вывести их в лагеря и уметь противопоставить их неприятелю тут же на месте или во время движения.

В этом всё искусство полевой войны, наиболее необходимой и почётной. Кто заставит неприятеля принять бой в обстановке для себя выгодной, поправит этим все другие ошибки, сделанные им при руководстве военными действиями. Тот же, у кого этой способности нет, никогда не закончит войну с честью, как бы он ни был искусен в других частностях военного дела. Выигранное сражение сглаживает все другие промахи, и обратно: поражение делает бесполезными все прежние успехи. Если хочешь составить войско, надо, прежде всего, найти людей. Поэтому обращаюсь к способу их выбора, как выражались древние, или набора, как сказали бы мы. Предпочитаю говорить "выбор", чтобы употребить слово более почётное. <...> Пример древних показывает, что во всякой стране хорошие солдаты создаются обучением. Там, где не хватает природных данных, они восполняются искусством, которое в этом случае сильнее самой природы. Набор солдат из чужеземцев нельзя называть выбором, потому что выбирать — значит привлечь в войско лучших людей страны и иметь власть призвать одинаково тех, кто хочет и кто не хочет служить. Понятно, что такого рода отбор возможен только в своей стране, потому что нельзя брать кого угодно в земле, тебе не подвластной, и приходится ограничиваться добровольцами.

...Лучшая армия та, которая составляется из своих же граждан, и только этим путём можно такую армию образовать. Спора на этот счёт нет, и я не стану тратить время на доказательства, так как за меня говорят все примеры древней истории.

Противники этой армии (милиции) ссылаются на неопытность солдат и на принудительную службу; я скажу, что действительно неопытность солдат не способствует храбрости, а принуждение вызывает недовольство, но ведь мужество и опытность, как вы увидите впоследствии, воспитываются в солдате вооружением, обучением и военным строем.

Что касается принуждения, то вы должны знать, что люди, набранные в войска повелением князя, служат не вполне принудительно и не вполне добровольно, ибо полная добровольность привела бы к тем неудобствам, о которых я уже говорил: не было бы настоящего отбора людей, а добровольцев было бы всегда слишком мало; полная принудительность тоже привела бы к дурным последствиям. Поэтому следовало бы избрать средний путь: люди поступают на службу не вполне добровольно и не безусловно по принуждению, а в силу своего уважения к князю, гнева которого они боятся больше, чем кары».

Далее в первой книге трактата его автор отражает обоснование регулярной армии и милиции. Таким образом, выдающийся труд Н. Макиавелли является первым в истории исследованием, в котором впервые обоснована идея о всеобщей воинской повинности.

В начале второй книги автор устами Фабрицио Колонны отмечает: «Когда набор солдат кончен, необходимо их вооружить; для этого надо знать, какое оружие употребляли древние, и выбрать самое лучшее». Далее, исследовав наилучшие варианты оружия и родов войск (пехота, конница), автор описывает организацию подготовки воинов:

«...Итак, мы вооружили нашу пехоту по древним и новым образцам; перейдём теперь к обучению и посмотрим, какие упражнения проделывала римская пехота до отправления её на войну.

Пехота может быть прекрасно подобрана, ещё лучше вооружена, — и всё же её необходимо самым тщательным образом обучать, так как без этого ещё никогда не было хороших солдат.

Обучение это распадается на три части. Прежде всего, это закалённость тела, приучение его к лишениям, развитие ловкости и проворства; далее — это владение оружием и, наконец, умение сохранять порядок в походе, бою и лагере. Таковы три главных дела всякого войска; если оно на марше, на отдыхе и в бою сохраняет порядок, то даже при неудачном бое честь начальника будет спасена. Поэтому военное обучение тщательно предусматривалось законами и обычаями всех древних республик, не упустивших в этом смысле ничего. Они упражняли свою молодёжь, чтобы развить в ней быстроту бега, ловкость прыжка, силу в метании дротика и в борьбе. Без этих трёх качеств солдат почти немислим, потому что быстрота ног помогает ему предупредить неприятеля и раньше его занять необходимую местность, неожиданно на него напасть и преследовать его после поражения. Ловкость позволяет ему отбивать удары, перепрыгивать рвы и взбираться на валы. Сила даёт ему возможность лучше нести оружие, бить врага и самому выдерживать его натиск. Чтобы лучше закалить тело, солдат прежде всего приучали носить большие тяжести; это, безусловно, необходимо, ибо в трудных походах солдату, кроме оружия, часто приходится нести на себе многодневный запас продовольствия, и для непривычного такой груз был бы непосильным. Поэтому он не мог бы ни спастись от опасности, ни побеждать со славой. <...> Я бы заставил их бегать, бороться, прыгать, носить оружие тяжелее обыкновенного, стрелять из лука и самострела; я бы прибавил ещё ружье — оружие, как вы знаете, новое и, безусловно, необходимое. Я ввёл бы эти упражнения для всей молодёжи моей страны, но обратил бы особенное внимание на отборных, которым суждено впоследствии воевать: они упражнялись бы каждый свободный день. Затем я учил бы их

плавать; это весьма полезно, ибо не везде есть мосты или готовые суда для переправы через реки. Солдат, не умеющий плавать, лишается большого преимущества и поневоле упускает много удобных случаев. Римляне потому и установили военное обучение юношества на Марсовом поле, где рядом протекал Тибр; молодым людям, уставшим от упражнений на суше, можно было освежиться в воде и, кстати, научиться плавать.

Наконец, по примеру древних, я установил бы особые упражнения для конницы; они необходимы, потому что важно не просто уметь ездить верхом, но ездить так, чтобы человек мог на лошади вполне владеть собой. Для этих упражнений пользовались деревянными лошадьми, на которых молодые люди должны были вскакивать в полном вооружении или безоружными, притом без всякой помощи и с первого раза. В конце концов, люди достигали такого совершенства, что по знаку начальника вся кавалерия спешивалась в одно мгновение, а по другому знаку — с той же быстротой опять была на коне.

...Нет ни малейшего сомнения в том, что люди отважные, но разрозненные гораздо слабее робких и сплочённых, так как движение в строю заглушает в человеке сознание опасности, между тем как беспорядок сводит ни к чему самую отвагу. Всё, что я скажу дальше, будет для вас яснее, если вы обратите внимание на следующее: все народы при организации своих войск или народных ополчений устанавливали какую-нибудь одну основную войсковую часть, называвшуюся по-разному в отдельных странах, но почти одинаковую по числу людей...». Далее в книге излагаются обоснования наиболее предпочтительных вариантов воинских соединений и боевых порядков — «... войско должно разделяться на многочисленные отдельные части, имеющие свои особые знамёна и начальников; это сообщает ему душу и жизнь».

В заключении второй книги Фабрицио Колонна отмечает: «Однако довольно об этом; теперь нам надо узнать, каково должно быть боевое расположение войска, чтобы оно могло заставить противника принять бой и победить. В этом — цель всякого войска и смысл труда, потраченного на его обучение». Данной проблеме посвящена третья книга трактата.

В третьей книге также рассматривается боевой порядок войск. «Несомненно, что для ясного понимания искусства боевого построения войска надо рассказать вам о том, как поступали в этом случае греки и римляне. Однако вы сами можете прочесть об этом у античных писателей; поэтому я опускаю целый ряд подробностей и буду говорить только о том, чему, по-моему, необходимо подражать, если мы хотим хотя бы в некоторой мере усовершенствовать наши современные войска. Я собираюсь пояснить вам одновременно построение войска в боевой порядок, подготовку его к настоящему бою и обучение примерным сражениям.

Самая большая ошибка начальника, строящего войско в боевой порядок, — это вытянуть его в одну линию и поставить судьбу сражения в зависимость от удачи единого натиска. Корень ошибки в том, что забыты действия древних, у которых линии войск располагались последовательно одна за другой. Ведь иначе нельзя ни помочь передним войскам, ни прикрыть их при отступлении, ни сменить их во время боя; римляне знали это лучше всех. ...Следовательно, чем лучше вооружено войско, чем плотнее и крепче его ряды, тем надёжнее оно защищено».

В четвёртой книге, в частности, подчёркивается: «Заметьте только одно: самая страшная опасность — это растягивать линию фронта, если только вы не располагаете войском, совершенно исключительным по силе и величине. Во всяком ином случае глубокий строй густыми рядами всегда лучше растянутого и тонкого. Ведь если твоё войско меньше неприятельского, надо стараться как-нибудь уравновесить эту невыгоду, именно — обеспечить фланги, прикрыв их рекой или болотом, чтобы не оказаться

окружённым, или защищаться рвами, как это сделал Цезарь в Галлии. Знайте общее правило, что фронт растягивается или сокращается, смотря по численности ваших и неприятельских войск. Если противник слабее, а твои войска хорошо обучены, надо избирать для действия обширные равнины, потому что ты можешь тогда не только охватить врага, но и свободно развернуть свои силы. В местности обрывистой и трудной, в которой невозможен сомкнутый строй, это преимущество пропадает. Поэтому римляне почти всегда избегали неровных мест и предпочитали сражаться на открытой равнине. Совершенно по-иному поступают, если войско невелико или плохо обучено: тогда надо постараться возместить малочисленность или неопытность людей выгодами местоположения. Хорошо располагаться на высотах, откуда легче обрушиться на противника. Во всяком случае, остерегайтесь размещать войско на скатах или где-нибудь близко от подножия горы, если в этой местности ожидается неприятель. Высота позиции будет тогда только вредна, потому что противник, занявший вершину, поставит на ней пушки и сможет непрерывно и спокойно тебя громить, не опасаясь отпора; ты же будешь стеснён собственными солдатами и потому не сможешь отвечать на его огонь.

Полководец, выстраивающий войско к бою, должен также позаботиться о том, чтобы ни солнце, ни ветер не били ему в лицо. И то, и другое не позволяет разглядеть врага: солнце — своими лучами, а ветер — поднятой пылью. Ветер, кроме того, обессиливает удар метательного оружия, а относительно солнца надо ещё иметь в виду следующее: мало позаботиться о том, чтобы оно не светило войскам в лицо при начале боя, это преимущество должно сохраниться и дальше, когда солнце поднимется выше. ...Если вы хотите во время боя привести неприятельские войска в замешательство, то надо придумать что-нибудь, способное устроить противника, например, распространить весть о прибывших подкреплениях или обмануть его видимостью их, дабы ошеломлённый противник легче поддался. Подобными приёмами с успехом пользовались римские консулы Минуций Руф и Ацилий Глабрион. Другой полководец, Кай Сульпиций, во время битвы с галлами посадил на мулов и других животных непригодные для войны нестроевые части и, расположив их порядком, напоминаям тяжёлую конницу, велел им выехать на соседний холм; эта хитрость дала ему победу. То же сделал Марий, воюя с тевтонами. ...Если ты победил, преследуй неприятеля со всей возможной быстротой и подражай в этом Цезарю, а не Ганнибалу, который остановился после победы при Каннах и этим лишился власти над Римом. Цезарь же после победы не задерживался ни на минуту и обрушивался на разбитого противника с ещё большей стремительностью и яростью, чем во время боя на грозного врага. Если же ты разбит, то полководец должен, прежде всего, сообразить, нельзя ли извлечь из поражения какую-нибудь выгоду, особенно в тех случаях, когда хотя бы часть его войска сохранила боевую силу.

...Поэтому князь или республика, замышляющие создание нового войска, должны приучить своих солдат выслушивать речь вождя, а самого вождя — научить говорить с солдатами. В древности могучим средством удерживать солдат в повиновении были религия и клятва верности, произносившаяся перед выступлением в поход; за всякий проступок им грозила не только человеческая кара, но и все ужасы, какие может ниспослать разгневанный бог. Эта сила наряду с другими религиозными обрядами часто облегчала полководцам древности их задачу и облегчала бы её всюду, где сохранился бы страх божий и уважение к вере. Серторий уверял свои войска, что победа обещана ему ланью, которая внушается богами; Сулла толковал им о своих беседах со статуей, увезённой из храма Аполлона, а во времена отцов наших Карл VII, король французский, воевавший с англичанами, говорил, что ему подаёт советы девушка, ниспосланная богом, которую всюду называли Девой Франции и приписывали ей победу».

В начале пятой книги Фабрицио говорит: «Я объяснил вам, как строится войско в боевой порядок для битвы с наступающим на него противником, рассказал о том, какими путями достаётся победа, и прибавил к этому много подробностей о случайностях, возможных во время сражения. Надо показать вам теперь, как располагается войско против врага невидимого, нападения которого можно ждать с минуты на минуту. Это бывает при движении войска через земли неприятельские или затаённо враждебные». Далее эта проблема в пятой книге развивается.

Шестая книга трактата в первую очередь посвящена порядку и организации устройства лагерей. В этой книге отражены и другие вопросы. Например, Фабрицио подчёркивает: «Стремление раздробить неприятельские силы является едва ли не самой главной заботой полководца. Он должен употребить на это всё своё искусство и либо найти способ внушить противнику недоверие к ближайшим его помощникам, либо заставить его разделить свою армию и этим себя ослабить. Первая цель достигается особой внимательностью к некоторым приближенным неприятельского вождя, которая скажется, например, в том, что во время войны имущество его уцелеет, а сыновья или родственники будут отпущены без выкупа из плена. Вы знаете, что Ганнибал, сжёгший все окрестности Рима, не тронул только владений Фабия Максима, а Кориолан, подойдя к Риму с войском, пощадил имущество патрициев, между тем как всё принадлежащее плебеям было сожжено и разграблено. Метелл, начальствовавший над войсками в войне с Югуртой, убеждал всех послов, являвшихся к нему от Югурты, выдать царя; он писал им об этом письма и в короткое время добился того, что Югурта уже не верил никому из своих советников и всех их разными способами истребил. Когда Ганнибал нашёл убежище у Антиоха, то римские послы вступили с ним в такие доверительные переговоры, что Антиох встревожился и перестал слушаться его советов.

Полезно также возбудить в твоих солдатах пренебрежение к противнику; так поступал спартанец Агесилай, показавший своим солдатам нескольких персов голыми, дабы его воины, увидев эти хилые тела, поняли, что таких врагов бояться нечего. Другие вынуждали своих воинов к бою, заявив, что единственная надежда на спасение — это победа. Последнее средство — самое сильное и лучше всего развивает в солдате стойкость. Стойкость эта ещё укрепляется любовью к родине, привязанностью к вождю и доверием к нему. Доверие же создаётся хорошим оружием и боевым строем, одержанными победами и высоким мнением о полководце. Любовь к родине дана природой, любовь к вождю создана его талантами, которые в этом случае важнее всяких благоденствий. Необходимость многолика, но она безусловна, если на выбор остаются победа или смерть... Если мы часто делаем ошибки в делах гражданских, то в делах военных мы ошибаемся всегда. Нет ничего опаснее и неосторожнее зимней войны, причём для наступающего она ещё много опаснее, чем для обороняющегося. Дело вот в чём: вся строгость военной дисциплины нужна только для того, чтобы войска были в полном порядке, когда наступает час сражения. Вот цель, к которой должен стремиться всякий полководец, ибо бой — это выигрыш или проигрыш войны.

Кто сумеет лучше к нему подготовиться и поддержать в своей армии большую дисциплину, тот приобретает безусловное преимущество над противником и может больше рассчитывать на победу».

Основную часть седьмой книги, по мнению авторов, составляют правила войны:

«Всё, что полезно неприятелю, вредно тебе, и всё, что полезно тебе, вредно неприятелю. Тот, кто на войне бдительнее следит за неприятелем и тщательнее обучает и упражняет свои войска, подвергается меньшей опасности и может больше надеяться на победу.

Никогда не веди войска в бой, пока ты не внушил им уверенности в себе и не убедился, что они вполне благоустроены и не боятся врага. Никогда не начинай сражения, если ты не знаешь, что войска верят в победу.

Лучше сокрушить неприятеля голодом, чем железом, ибо победа гораздо больше даётся счастьем, чем мужеством.

Лучший замысел — это тот, который скрыт от неприятеля, пока ты его не выполнил.

Умей на войне распознавать удобный случай и вовремя за него ухватиться. Это искусство полезнее всякого другого.

Природа редко рождает храбрецов. Они во множестве создаются трудом и обучением.

Дисциплина на войне важнее стремительности.

Если часть неприятельских солдат перейдёт к тебе и будет верно служить, это всегда для тебя крупный успех. Беглые больше ослабляют неприятеля, чем убитые, хотя имя перебежчика подозрительно новым друзьям и ненавистно старым.

Выстраивая войска в боевой порядок, лучше оставить за первой линией сильный резерв, чем разбрасывать солдат и растягивать фронт.

Трудно победить того, кто хорошо знает свои силы и силы неприятеля. Храбрость солдат важнее их численности, но выгодная позиция бывает иногда полезнее храбрости. Всякая неожиданность устрашает войско, ко всему привычному и постепенному оно равнодушно; поэтому приучай своё войско к новому врагу и ознакомь его с ним мелкими стычками раньше, чем вести солдат в решительную битву.

Кто в беспорядке преследует разбитого врага, стремится только к тому, чтобы из победителя превратиться в побеждённого.

Кто не заботится о продовольствии войск, будет побеждён, не обнажая меча.

Тщательно выбирай место боя, смотря по тому, полагаешься ли ты на свою конницу больше, чем на пехоту, или наоборот.

Если ты хочешь узнать, не забрался ли днём в лагерь шпион, прикажи всем разойтись по палаткам.

Умей менять решение, если ты замечаешь, что оно разгадано противником.

Советуйся со многими о том, что надо предпринять; сообщай только избранным о том, что уже решено.

Сдерживай солдат во время мира страхом и наказанием; отправляясь на войну, воодушеви их надеждой и наградой.

Хороший полководец никогда не решится на бой, если его не вынуждает необходимость или заманчивый случай.

Позаботься о том, чтобы враг не знал, в каком порядке твои войска будут выстроены в бою; каковы бы ни были твои распоряжения, первая линия должна иметь возможность отступить сквозь вторую и третью.

Не изменяй во время боя первоначального назначения боевых частей, если не хочешь расстроить войска.

С неожиданным бороться трудно, со всем предвиденным заранее — легко.

Люди, оружие, деньги и хлеб — вот жизненная сила войны. Из этих четырёх условий всего важнее первые два, ибо с людьми и оружием всегда можно

достать деньги и хлеб, но с одним хлебом и деньгами ты не достанешь ни людей, ни оружия.

Обезоруженный богач — награда бедного солдата.

Приучай своих воинов презирать изнеженную жизнь и богатую одежду».

Завершая беседу, Фабрицио Колонна отмечает: «Таковы основы войны, с которыми я хотел вас познакомить. Знаю, что можно было бы сказать ещё многое, хотя бы об устройстве античных войск, их одежде и обучении, и прибавить ещё целый ряд подробностей, но я не считал нужным о них говорить, потому что вы можете узнать всё это сами, а главное потому, что моей целью вовсе не был рассказ об устройстве войска в древнем мире, а объяснение того, как оно может и должно быть устроено в наше время, дабы приобрести ту силу, которой у него сейчас нет. Знаю также, что следовало бы больше сказать о коннице и рассмотреть морскую войну, ибо военная мощь охватывает одинаково морскую и сухопутную силу, пехоту и кавалерию. О морском деле я говорить не решаюсь, потому что совершенно его не знаю, — слово здесь принадлежит генуэзцам и венецианцам, тщательно его изучившим и творившим в прошлом великие дела. Относительно конницы я ограничусь уже сказанным, ибо эти войска, как я вам говорил, не так испорчены, как все остальные. При хорошей пехоте — жизненной основе всякого войска — неизбежно будет хороша и конница. Могу дать устройтелю её только два полезных совета, которые помогут увеличить в стране число лошадей: надо воспитывать в своём округе хорошие породы и приучить подданных торговать жеребьями, подобно тому, как вы торгуете у себя телятами и мулами.

Вы, может быть, хотите знать, какими качествами должен обладать великий полководец? Отвечу на этот вопрос очень кратко, ибо мыслю себе великого полководца только как такого человека, который сумел бы осуществить всё, о чём мы сегодня говорили. Однако этого, конечно, мало, если он в своём деле не творец, ибо без дара изобретательности ни в одной области ещё не было великих людей. Изобретательность, конечно, почётна во всех делах, но в военном она приносит великую славу».

Сочинения Никколо Макиавелли, созданные в Средние века, и в XXI в. привлекают внимание политиков, военных аналитиков, общественных деятелей, военных аналитиков, исследователей и любителей изящной словесности. Это произведение ошеломило современников жёстким и практичным подходом не только к военной тактике, но и к стратегии.

Гениальность великого флорентийца заключается прежде всего в том, что мысли, идеи и теории, высказанные им в этом трактате, настолько глубоки, что охватывают не только военную теорию, но и самые разные аспекты человеческой жизни и науки, например, социологию, психологию, педагогику.

По мере роста производительных сил общества в государствах мира совершенствовались вооружение и военная техника, усложнялись управление войском (флотом) и их формированиями, накапливался исторический опыт в военном деле. Всё это и привело в конечном итоге к оформлению военной науки как определённой системы практических и теоретических знаний, умений и навыков. Новые образцы оружия и вооружения дали толчок развитию военной науки.

Вторая половина XVI века и весь XVII век стали периодами накопления и систематизации фактического материала, формулирования практических требований войны и боя.

Стратегические усилия воюющих сторон в XVII веке сводились к тому, чтобы по возможности избежать сражений и выиграть войну путём искусного маневрирования на коммуникациях противника, а также блокадой и захватом его крепостей. Принципы военного искусства в армиях феодально-абсолютистских государств были изложены в сочинениях знаменитого французского полководца, маршала Франции (1643) и главного маршала Франции (1660) А. Тюренна (1611—1675), имперского генералиссимуса итальянского происхождения, крупного полководца XVII века, одного из самых выдающихся теоретиков и практиков военного дела своего времени Р. Монтекуколи (1609—1680), полководца Священной Римской империи франко-итальянского происхождения, генералиссимуса Евгения Савойского (1663—1736), Фридриха II (1712—1786), английского валлийского военного писателя, теоретика и историка Г. Ллойда (1720—1783) и др.



**Анри де Ла Тур
д'Овернь,
виконт де Тюренн
(1611—1675)**



**Раймондо Монтекуколи,
герцог Мельфи
(1609—1680)**



**Принц Евгений
Савойский
(1663—1736)**



**Фридрих Великий
(1712—1786)**

Становление современной военной науки военные исследователи относят к XVIII — началу XIX вв. В военном искусстве XVIII века безраздельно господствовали кордонная стратегия и линейная тактика. Основное правило кордонной стратегии сводилось к тому, чтобы равномерно распределить войска на театре военных действий с целью одновременного прикрытия всех важных направлений. Главной задачей считалось не уничтожение живой силы противника, а овладение крепостями и базами снабжения, занятие территории, маневрирование на флангах и коммуникациях противника. Сегодня мы пришли к такой же военной политике.

Такая стратегия исключала смелые и решительные наступательные действия, а также была не способна обеспечить прочную оборону. Кордонная стратегия получила теоретическое обоснование в Австрии, её сторонником был один из самых успешных полководцев России XVIII века, генерал-фельдмаршал П.П. Ласси (1678—1751). Он признавал выгодность развёртывания армии небольшими отрядами на широком фронте. Сражение на уничтожение армии противника занимало в кордонной стратегии подчинённое место.

В это время в различных странах получает дальнейшее развитие и военная теория. Одним из первых представителей зарубежной военной науки в XVIII веке был английский генерал, военный писатель, теоретик и историк Г. Ллойд (1720—1783). Он изложил некоторые общие основы теории войны, указывал на связи войны с политикой и подчёркивал значение морально-политического фактора. Однако он считал, что военная наука применима лишь для подготовки армии к войне. Ход и исход войны, по его мнению, целиком зависят от гения полководца, так как эта область не имеет никаких закономерностей и, следовательно, не имеет отношения к военной науке.

Г. Ллойд известен как автор первого научного трактата о стратегии, составляющего вступление к военно-историческому труду о Семилетней войне: «History of the war between the Empress of Germany and her allies» (1782); это сочинение обобщило военную стратегию его времени в виде определённой системы. В данной работе Ллойд подчёркивал тесную связь войны и политики, а также факторы национальных особенностей и моральной этики. Труд содержит теоретическое обоснование стратегии, основанной на магазинной системе снабжения, распространённой в XVIII веке; также в ней были введены термины «базис военных действий» и «операционная линия»: под первым понимался пункт размещения главных магазинов, под второй — путь от базиса до цели военных действий. В этой же работе им были предложены собственные методы ведения войн различного характера: как наступательных, так и оборонительных. Несмотря на важность для своего времени, данная работа была не вполне последовательной и в значительной степени догматической.

Значительный вклад в теорию и практику военного искусства внёс французский полководец Наполеон I Бонапарт.

Император придал более стройную организацию дивизиям и корпусам, резко сократил обозы, благодаря чему армия приобрела большую подвижность. Основной целью боевых действий Наполеон I Бонапарт ставил разгром живой силы противника в одном генеральном сражении, постоянно стремился уничтожить врага по частям, добиваясь максимального превосходства сил на направлении главного удара.

Среди военных теоретиков XVIII — начала XIX вв. в Германии видное место занимал крупный прусский военный писатель и теоретик того времени, барон фон Г.Д. Бюлов (1757—1807), который сделал попытку теоретического обобщения всего нового в военной науке, что было создано в эпоху Великой французской революции.



**Генерал-фельдмаршал
П.П. Ласси
(1678—1751)**



**Генерал Г. Ллойд
(1720—1783)**



**Император Наполеон I
Бонапарт
(1769—1821)**

Он также обосновал термин «стратегия», дал разделение стратегии от тактики; ввёл учение об операционном базисе.

Известный военный теоретик А.А. Свечин в своё время писал: «Бюлову мы обязаны самим термином "стратегия", а также и разделением стратегии от тактики; кто прочтёт его определения, тот поймёт, что и первому автору, проведшему грань между этими столь родственными дисциплинами, вероятно, очень досаждали недоуменные вопросы о том, чем же собственно стратегия отличается от тактики. Бюлову мы обязаны всем учением и самим термином об операционном базисе, а также понятием о стратегическом развёртывании. Если рассуждения об объективном угле представляются некоторым увлечением, то сама мысль об огромном значении базиса заслуживает полного внимания, и лучше всего ознакомиться с ней мы можем у её истока — у Бюлова».

Г.Д. Бюлов считал, что военная стратегия подчиняется политике и выполняет её требования. Военную науку он делил на стратегию и тактику и сводил её только к военному искусству. Г.Д. Бюлов исходил из особой важности коммуникаций. Считая основой операции базис (совокупность магазинов) и операционную линию, он увлёкся геометризмом. Все мыслимые стратегические комбинации он изображал в виде 60 геометрических фигур. Магазины Г.Д. Бюлов называл сердцем армии, а коммуникации мускулами, разрывом которых парализуется весь армейский организм. Уделив должное внимание коммуникациям, он упускал из виду остальные факторы, влияющие на ход и исход войны.

В целом Г.Д. Бюловым был сформулирован важный тезис о подчинённости военной стратегии политике, тактики — стратегии, введены в употребление понятия «базис войны», «база операционная» («базис операционный»), «стратегическое развёртывание» и др.

Развитие зарубежной военной науки первой половины XIX века тесно связано с именами французского бригадного генерала, российского генерала от инфантерии Г.В. Жомини и К. Клаузевица, которые продолжительное время служили в русской армии и в полной мере использовали её опыт в своих исторических и теоретических трудах. Г.В. Жомини считал, что военное искусство может и должно иметь свою научную теорию, но в то же время признавал господство в военном искусстве «вечных принципов», присущих войнам всех времён, и тем самым лишил созданную им теорию подлинной научной основы. Он ошибочно утверждал, что влияние политики на стратегию ограничивается лишь моментом принятия решения, а в ходе войны стратегия якобы не зависит от политики. Теоретические положения Г.В. Жомини, его идеи, подчёркивавшие значение военной теории, нашли последователей в различных армиях мира.

В 1826 г. генерал-адъютант, барон Антуан Анри Жомени в докладной записке и «Проекте Указа об учреждении центральной школы стратегии и высшей тактики» на имя Императора Николая I впервые высказал мысль о



**Барон фон Г.Д. Бюлов
(1757—1807)**



**Генерал от инфантерии
Г.В. Жомини
(1779—1869)**

создании в России Военной академии Генерального штаба. В записке, в частности, высказывалась целесообразность преподавания в военно-учебных заведениях комплекса научных дисциплин, имеющих отношение к ведению «большой войны». При этом А.А. Жомини особое внимание императора аргументированно обращал на важность изучения военной истории, высшей тактики и стратегии.

Заслуга К. Клаузевица (1780—1831) состоит в том, что он глубоко раскрыл связь войны с политикой и многими явлениями войны (природу и сущность войны, вооружённые силы, наступление, оборону, план войны и др.). Большое значение он придавал материальному, географическому и моральному факторам в войне, а также роли полководца.

Главный труд Карла фон Клаузевица «О войне» (Vom Kriege) вышел в свет в 1833 году. В основу труда им был положен анализ свыше 130 походов и войн с 1566 по 1815 гг.

«Война — область недостоверного, — считал Карл фон Клаузевиц, — в военные действия постоянно вмешивается случайность — только сплав ума, мужества, инициативы и энергии способен решить сложнейшие задачи, стоящие перед командиром в ходе военных действий. Инициатива, рождённая одной лишь храбростью, это — инициатива случая, преодолеть случайность без ума невозможно». Карл фон Клаузевиц также разъясняет: «Теория для военачальника — это рождённая многовековой военной практикой «точка опоры в виде свода принципов и правил или даже системы», её задача «показать, как и почему действовал гений».

Сам К. Клаузевиц о своей работе «О войне» писал следующее: «В записанных здесь положениях затронуты, по моему мнению, главные начала, которые составляют то, что называется стратегией... Эти материалы возникли без всякого заранее составленного плана. Сначала я намеревался, не думая ни о какой системе или строгой последовательности, записать в кратких, точных и сжатых положениях те из важнейших пунктов по этому предмету, относительно которых я пришёл к определённом выводу... Я полагал, что такие краткие и богатые оценками главы, которые я первоначально намечал назвать только зёрнами, достаточны, чтобы заинтересовать образованных, мыслящих людей как возможностью дальнейшего развития выводов, так и непосредственным их содержанием; при этом мне рисовался мыслящий и уже знакомый с предметом читатель. Однако моя природа всегда влекла меня к систематизации и логическому развитию мысли; в конце концов, она и в данном случае одержала верх. Некоторое время мне удавалось заставить себя из тех заметок, которые я делал по отдельным вопросам, для того чтобы они для меня самого стали вполне ясными и определёнными, извлекать лишь важнейшие выводы и, таким образом, сжимать свои мысли до небольшого объёма; однако впоследствии специфический склад моего ума одержал окончательно верх: я приступил к развитию, по возможности, всех моих мыслей, и при этом мне, естественно, рисовался читатель, ещё не знакомый с предметом. Чем дальше развивалась моя работа и чем глубже я вникал в исследование, тем ближе подходил к систематическому изложению, благодаря чему стали появляться одна за другой главы моего сочинения. Конечной моей задачей было ещё раз проработать всё сначала, придать более обстоятельную мотивировку прежде написанным статьям, свести анализ, заключённый в позднее составленных отделах, к определённому результату и, таким образом, создать из всего стройное целое объёмом в один небольшой том. При этом, однако, мне хотелось избежать всего заурядного, само собою разумеющегося,



**Карл фон Клаузевиц
(1780—1831)**

сто раз повторенного и общепризнанного, ибо для меня было вопросом честолюбия написать такую книгу, которую не забыли бы через 2—3 года, которую интересующиеся делом могли бы взять в руки не один только раз».

Во второй половине XIX и начале XX вв. с дальнейшим развитием техники, путей сообщения, средств связи получают интенсивное развитие стратегия, тактика сухопутных войск. Усложнение управления войсками потребовало создания генеральных штабов, которые стали определять общее направление развития военно-теоретических взглядов, военной науки в целом. Оценивая военные возможности как своего, так и других государств, они в известной мере оказывали влияние на политику своих государств.

Большое, если не сказать историческое влияние на развитие военной науки оказала Первая мировая война 1914—1918 гг. В ходе этой войны продолжали совершенствоваться военно-технические средства борьбы, появились новые рода войск (авиация, танковые, химические войска); был получен богатый опыт в области организации войн, оперативного искусства и тактики.

В 20—30-х гг. XX века создавались теории ведения войны, в которых учитывались возможности оснащения армий качественно новой, более эффективной военной техникой и замена человека машиной. Широкую известность в это время получили военные теории «малой армии» (Дж. Фуллер, Лиддел Гарт — в Великобритании, Х. Сект — в Германии) и «воздушной войны» (Дж. Дуэ — в Италии, Б. Митчелл — в США). Дж. Фуллер впервые изложил свои взгляды в книге «Танки в Великой войне 1914—1918 годов» (1923).

Сэр Бэзил Генри Лиддел Гарт (1895—1970), до посвящения в рыцари известный как капитан Б.Г. Лиддел Гарт, — английский военный историк и теоретик, оказал большое влияние на развитие механизированной войны в XX в., а также на теорию стратегии в целом. Одним из самых известных трудов Лиддела Гарта является «Стратегия непрямых действий» (Лиддел Гарт Б.Х. Стратегия непрямых действий. — М.: ИЛ, 1957).

Ханс фон Сект (1866—1936) — немецкий генерал-полковник, участник Первой мировой войны, командующий сухопутными войсками Рейхсвера. Он является автором следующих трудов:

- Zukunft des Reiches. 1929;
- Moltke, ein Vorbild. 1931;
- Deutschland zwischen Ost und West. 1933;
- Gedanken Eines Soldaten (Мысли солдата). 1935.

Джулио Дуэ — итальянский генерал, военный теоретик. Развивал теорию воздушной войны, выдвинул идею проведения массированных бомбардировок городов противника с целью оказания морального воздействия и принуждения к капитуляции.

Теория «воздушной войны» решающую роль в войне отводила воздушному флоту. Считалось, что достижение победы в войне можно обеспечить одним только завоеванием господства в воздухе, после которого воздушный флот широкими наступательными



**Дж. Фуллер
(1878—1966)**



**Ханс фон Сект
(1866—1936)**

ми действиями должен в короткий срок подавить сопротивление неприятельской страны. Сухопутным войскам отводились лишь оккупационные функции в стране, подвергшейся разрушению авиацией.

Военная наука фашистской Германии была направлена главным образом на разработку теории «молниеносной войны», предусматривавшей внезапное нападение и стремительное продвижение танковых группировок при поддержке авиации с целью «молниеносного» разгрома противника. Планы германского руководства, рассчитанные на завоевание мирового господства, основывались на теории «тотальной войны», ранее разработанной военным идеологом Э. Людендорфом. Он считал, что такая война будет носить молниеносный характер, но по своему размаху охватит всю территорию воюющих государств и для достижения победы необходимо участие в войне не только вооружённых сил, но и всего народа.

Эрих Фридрих Вильгельм Людендорф (1865—1937) — немецкий генерал пехоты, автор концепции «тотальной войны», которую он изложил в конце своей жизни в книге «Тотальная война» (Людендорф. Тотальная война. М., 1936).

Американские и британские вооружённые силы в годы Второй мировой войны приобрели опыт проведения стратегических бомбардировок, осуществления крупных воздушных операций и ведения боевых действий на море; проведения операций полевыми армиями и группами армии во взаимодействии с крупными силами авиации, главным образом в условиях подавляющего превосходства над противником.

В дальнейшем на Западе были также разработаны вопросы ведения крупных морских десантных операций с участием сухопутных войск, военно-морского флота, авиации и воздушных десантов, организации стратегического коалиционного руководства войсками, планирования и обеспечения операций и др.

Развитие военной науки в наиболее развитых странах характеризуется исследованиями широкого круга проблем, связанных с появлением в 50-х годах XX века ядерного оружия, что вызвало изменение характера войны, способов и форм ведения военных действий, новых методов обучения и воспитания личного состава. Повысилась роль психологической подготовки солдат и офицеров к войне, разработки методов пропаганды и контрпропаганды в условиях «психологической войны» и др.

В различных зарубежных странах военная наука развивается неодинаково. Наиболее широкое развитие во второй половине XX века она получила в США, Великобритании, Франции. Другие страны в области военной науки во многом опираются на разработки этих государств.



**Джулио Дуэ
(1869—1930)**



**Бригадный генерал
Б. Митчелл
(1879—1936)**



**Генерал Эрих Фридрих
Вильгельм Людендорф
(1865—1937)**

Военно-теоретическая мысль современных США, стран НАТО находится сегодня на подъёме. Майкл Гендель — один из современных последователей Сунь-Цзы, Клаузевица — считает, что, хотя классические теории войны и требуют адаптации к изменившейся среде информационной эпохи, фундаментально они остаются справедливыми. Логика войны и стратегического мышления столь же универсальна и бесконечна, как и сама человеческая природа. В многочисленных специализированных военных изданиях, на военных сайтах интернета публикуется огромное количество статей, исследований, аналитических материалов, посвящённых проблеме войн будущего. По этой теме высказываются как генералы и адмиралы Комитета начальников штабов и видов вооружённых сил, так и офицеры старшего и среднего звена, а иногда и младшие офицеры. Никого не удивляет, если в серьёзном военном журнале публикуется статья капитана морской пехоты. Более того, такие публикации широко приветствуются военной общественностью и поощряются командованием. В Вооружённых силах США рассуждать о военной стратегии разрешено даже сержантам. В качестве примера можно привести работу сержанта Расселла Галети «Терроризм и асимметричная война», опубликованную в бюллетене авторитетной американской исследовательской организации — Института наземной войны Ассоциации армии (сухопутных войск) США.

Зарождение передовой национальной школы военного искусства многие авторы относят ко времени Петра I. Однако это, скорее всего, одна из версий.

1.2. Эволюция военного искусства в России

Процесс зарождения и становления национального военного искусства в России охватывает значительный период времени — со второй половины X (фактически с момента зарождения российской государственности) до конца XVIII вв.

До начала военных реформ Петра I этот процесс происходил в условиях относительной изоляции нашей страны от Западной Европы. В то же время российское воинство уже тогда опиралось на определённые отечественные каноны военного дела. Об этом свидетельствуют многочисленные военные походы славян.

С точки зрения развития отечественной военной науки и выявления особенностей военного искусства конца XVI века, весьма поучительными являются Русско-шведская война 1590—1593 гг. и отражение в это время русской ратью татарских набегов. Прежде всего, следует отметить особенность стратегического руководства. Главным театром военных действий являлось побережье Финского залива, так как правительство Русского государства вело борьбу за возвращение выхода в Балтийское море. Набеги крымских татар и даже реальная угроза Москве не заставили правительство ослабить силы, сосредоточенные против шведов. Татарские набеги отражались силами береговой рати, то есть фактически пограничными войсками и гарнизоном столицы.

В тактическом отношении заслуживают внимания организация сторожевой службы на «Черте», мобильность войск и гибкость руководства обороной. «Сторожи» своевременно обнаруживали набеги татар, несмотря на скрытность их подготовки, обман русского посла крымским ханом и быстроту марша. Сведения об изменениях в обстановке и о месте нахождения врага своевременно поступали в Москву. Указы полковым воеводам рассылались быстро и изменялись на основании получаемых новых данных: вначале пунктом сосредоточения был назначен Серпухов, а затем район села Коломенского под Москвой, куда полки прибыли без опоздания, упредив противника.

В системе обороны Москвы важную роль сыграл обоз (гуляй-город), который татары не решились штурмовать. Следовательно, он представлял собой солидное полевое оборонительное сооружение.

Дьяк Иван Тимофеев в своём «Временнике» довольно подробно описал устройство гуляй-города и способ его использования. Со слов очевидцев он сообщил, что

изобретателем этого полевого оборонительного сооружения являлся князь Михаил Иванович Воротынский (составитель «Боярского приговора о сторожевой и станичной службе»). 1 августа 1572 г. русская рать под командованием Воротынского, опираясь на гуляй-город, разбила крымских татар хана Девлет-Гирея.

Из сообщений дьяка Тимофеева и Флетчера можно сделать вывод о различных способах развёртывания обоза (гуляй-города): в форме круговой ограды на значительной площади для размещения рати, в виде двух параллельных стенок, защищавших стрельцов, и в качестве отдельных подвижных опорных пунктов, взаимодействовавших на поле боя. Таким образом, применение обоза (гуляй-города) не было шаблонным и определялось обстановкой, главными элементами которой являлись противник, характер местности и решение о способе действий своей рати.

Характерна завязка боя — «травля», представлявшая собой схватки с врагом силами лучших сотен. Это была длительная борьба, изматывавшая противника, которая, однако, не перерастала в общий бой, так как главные силы рати находились под защитой обоза (гуляй-города), куда укрывались также «травившиеся» сотни от одолевавшего врага и для отдыха.

Для преследования отступавшего противника выделялись «скорые» (лёгкие) полки конницы. Главные же силы рати двигались за ними осторожно, в значительном удалении, чтобы не попасть в засаду и не подвергнуться внезапному нападению противника.

В отношении дальнейшего развития тактики период борьбы со скрытой интервенцией польских феодалов (1604—1606) имеет также весьма важное значение. Во-первых, в бою под Добрыничами впервые был применён линейный строй пехоты, вооружённой ручным огнестрельным оружием. Оказался эффективным массовый залповый огонь, особенно при применении его против конницы. Во-вторых, в ходе обороны казаками Кром выявилась зависимость устойчивости обороны от непрерывности поддержки крепости извне. В-третьих, под Кромами казаки применили полевые земляные укрытия от ядер наряда и траншеи для производства вылазок. В-четвертых, пешие казаки, будучи меткими стрелками, успешно применяли одиночный огонь пищалей против всадников. В целом возросло значение ручного огнестрельного оружия в бою.

Значительный интерес для анализа представляет тактика и техника обороны и осады крепостей периода сражений 1606—1608 гг. Тактическими новинками являются, прежде всего, устройство боярским войском «примёта» при осаде Калуги, разрушение его оборонявшимися путём взрыва минной галереи и использование при этом момента внезапности для общей вылазки, деморализовавшей противника. Устройство сложной запруды на реке Упе для затопления Тулы показывает высокий технический уровень русского войска того времени.

Следует также отметить включение в систему обороны непосредственных подступов к Москве обоза, явившегося опорой боевого порядка боярского войска в решительном бою 2 декабря 1606 г. Сохранившиеся воспоминания дают представление о тактике русского войска. Например, обращает на себя внимание большое количество полевой артиллерии, находившейся на вооружении обоза.

Тактика крестьянско-казацкого войска и боярской рати определялась составом, вооружением и организацией войск. Военно-техническое превосходство противника (наряд, обоз, «вогненный бой») вынуждало восставших часто переходить к тактической обороне. Централизованному войску противостояли силы, состоявшие из разобщённых гарнизонов городов и крестьянско-казацкого войска, которое представляло собой совокупность многочисленных отрядов, различных по своему социальному облику и имевших обычно автономных военачальников. Организационная раздробленность являлась одной из слабых сторон вооружённой организации восставших.

Исход борьбы решило не только военно-техническое превосходство войска боярского правительства, но, прежде всего, отношение к войне дворян-помещиков, а также степень организованности господствующего класса, располагавшего органами убеждения и принуждения, чего не было у восставших. Существенное значение имело недовольство служилого дворянства боярским правительством. Но это противоречие отступило на второй план, как только выявились антикрепостнические цели вооружённого восстания холопов, крестьян и казаков.

Следующий этап развития отечественного военного искусства связан с войнами русского народа за свою независимость против интервенции польско-литовских феодалов и шведов в 1607—1615 гг.

Обстановка народной войны вынудила интервентов перейти к стратегической обороне, хотя они достигли политического центра страны, захватили большую территорию и широко развивали частные и общие (под Москвой) наступательные действия, имевшие, правда, лишь тактическое значение. Сумма тактических успехов не определяла собой достижение стратегических целей.

Стратегическое наступление народных ополчений состояло из сочетания оборонительных и наступательных действий тактического значения. Таковыми были оборона укреплённых городов и монастырей, восстания посадских людей и крестьян против интервентов, малые и большие походы отрядов восставших с целью взаимной выручки, наконец, возникновение объединённых сил для похода с целью деблокады Москвы.

Укреплённые города и монастыри являлись опорными пунктами в борьбе с интервенцией польских панов. При наличии стойкого гарнизона и искусной обороны каменные и дерево-земляные крепости оказывались непреодолимыми. Вокруг неукреплённых городов в короткие сроки возводились оборонительные сооружения полевого типа — ров и вал с частоколом, а иногда и деревянные башни для фланкирования подступов к укреплению. Для «оберегания» по дорогам выдвигались отряды ратных людей, выполнявшие функции разведки и охранения. «Оберегание» обеспечивало населённые пункты от внезапного нападения интервентов.

Бои под Москвой на Ходынском поле показывают возросшую роль артиллерии в полевом бою и полковой артиллерии при контратаках.

Военные преобразования Петра Великого создали условия для соединения практических военных знаний и боевого опыта, накопленных русскими людьми, с опытом и знаниями западноевропейских стран и народов. В начале 1700-х годов это привело к тому, что русское военное искусство в какой-то мере утратило свои национальные особенности. Особенно это проявилось в области военного кораблестроения. Однако уже к концу Северной войны (1700—1721) оно вновь приобрело отчётливо выраженный национальный характер.

В области военно-теоретической деятельности наблюдалась следующая картина. Практически до середины XVIII века строительство, боевая подготовка и применение войск и сил осуществлялись на основе знаний, приобретаемых за рубежом. Национальные военные кадры в этот период в должной мере были не всегда способны выработать собственные взгляды, учитывающие специфику политической и военной организации Российской империи и особенности русского национального архетипа. Вместе с тем категорически нельзя согласиться с мнением об отсутствии в этот период времени в России установившихся принципов национальной военной организации.

Русская национальная военная мысль как самостоятельное явление в мировой военной науке официально зародилась лишь во второй половине XVIII в., когда для этого сложились все необходимые условия, а также появились национальные военные теоретики. Определённый толчок процессу зарождения отечественной военной науки дала Семилетняя война 1756—1762 гг. и воцарение Екатерины II.

Вступив на престол, императрица Екатерина II потребовала от высших офицеров армии доложить свои соображения об организации, подготовке и воспитании войск с учётом опыта только что завершившейся войны. Подробно эта проблема, применительно к ВМФ и военному кораблестроению, изложена в монографии «Отечественное кораблестроение» (2015), изданной под редакцией Главнокомандующего ВМФ адмирала В.В. Чиркова.

Наиболее содержательными оказались соображения, представленные на «Высочайшее имя» генерал-фельдмаршалом, графом П.С. Салтыковым (1700—1772) и генерал-аншефами А. Вильбоа и П.А. Румянцевым.



**Граф П.С. Салтыков
(1700—1772). Художник
Пьетро Ротари, 1760 г.**



**Генерал-аншеф
А. Вильбоа
(1716—1781)**



**Генерал-аншеф
П.А. Румянцев
(1725—1796)**

Ознакомившись с предложениями прославленных генералов, императрица приказала созвать «Воинскую комиссию для рассмотрения армейского штата», в состав которой вошли военачальники-участники Семилетней войны: генерал-фельдмаршалы К.Г. Разумовский (1728—1803), П.С. Салтыков (1697—1772), А.М. Голицын (1718—1783), З.Г. Чернышев (1722—1784), генерал-аншефы А. Вильбоа, П.И. Панин (1721—1789), М.Н. Волконский (1713—1788), В.И. Суворов (1705—1775), В.А. Лопухин (1711—1757).



**Граф
К.Г. Разумовский
(1728—1803)**



**Генерал-фельдмаршал
П.С. Салтыков
(1697—1772)**



**Генерал-фельдмаршал
А.М. Голицын
(1718—1783)**



**Генерал-фельдмаршал
З.Г. Чернышёв
(1722—1784)**



**Генерал-аншеф
П.И. Панин
(1721—1789)**



**Генерал-аншеф
М.Н. Волконский
(1713—1780)**



**Генерал-аншеф
В.И. Суворов
(1705—1775)**

В разработанной Комиссией «Инструкции», состоявшей из 33 пунктов, в обобщённом виде были представлены взгляды русской военной школы на строительство, подготовку и боевое применение войск с учётом национальной специфики и политических задач, стоявших перед Российским государством. Многие положения данной Инструкции требуют и сегодня глубокого анализа.

Однако уже в начале 1770-х гг. эти взгляды вошли в противоречие с последними достижениями в области военного дела и реальными задачами, стоявшими перед российским государством и его Вооружёнными силами. В этот период в русской армии вновь возникла дискуссия по проблемам её организации и боевого применения.

Например, генерал-аншеф П.А. Румянцев впервые выступил с предложениями, суть которых состояла в том, что организация Вооружённых сил государства не может быть установлена раз и навсегда и должна соотноситься с реальной политической обстановкой, особенностями театров будущих войн и армий вероятных противников.

Кроме генерал-аншефа П.А. Румянцева, представил свои «Рассуждения» об организации полевых войск армии и генерал-фельдмаршал, светлейший князь Григорий Александрович Потёмкин-Таврический (1739—1791).

В 1780-х гг. свои научно обоснованные взгляды на организацию, подготовку и боевое применение



**Генерал-фельдмаршал
Г.А. Потёмкин-Таврический (1739—1791)**

русской армии в записках «Мысли о военной части» и «Мнения о политических и военных задачах России» высказал будущий император Павел I Петрович (1754—1801).

Однако действующие в то время Уставы, Положения были основаны на устаревших принципах линейной тактики. Наиболее талантливые представители русского офицерства пытались компенсировать этот недостаток разработкой частных боевых документов — приказов, наставлений и инструкций.

Например, выдающееся место в истории российской военной мысли заняли «Учреждение по вопросам полевой службы» (1761) и «Обряд службы» П.А. Румянцева (1770), а также «Полковое учреждение», составленное А.В. Суворовым (1764—1765), «Инструкция ротным командирам» В. Воронцова и, наконец, знаменитая суворовская «Наука побеждать».

Непосредственного влияния на зарождение и формирование военно-морской науки в России эти труды не оказали, однако ими был заложен краеугольный камень в фундамент национальной теории военного искусства, неотъемлемой частью которого является военно-морское искусство, основанное на тех же самых принципах.

Наиболее заметное влияние на процесс зарождения и формирования национальной теории военно-морского дела и военно-морской науки оказали работы российских военных мыслителей первой половины XIX века: военачальника, генерала от инфантерии, писателя, переводчика, военного топографа, геодезиста и картографа А.И. Хатова (1780—1846), генерал-майора Российской Императорской армии М.С. Вистицкого (1768—1832), генерал-майора И.Г. Бурцова (1794—1829), генерала от артиллерии, профессора Императорской Николаевской военной академии, председателя Главного военно-учебного комитета Н.В. Медема (1798—1870), генерал-лейтенанта П.А. Языкова (1800—1869), Ф.И. Горемыкина, Н.Д. Неелова (1800—1850) и др.

Генерал-майор И.Г. Бурцов (1794—1829) является автором стратегических планов Русско-иранской (1826—1828) и Русско-турецкой (1828—1829) войн.

Н.Д. Неелов является автором «Курса стратегии», а также военных трудов «Записки по военной истории», «Очерк 30-летней войны» и т. д. Творческое наследие писателя, военного теоретика Николая Дмитриевича Неелова, его многочисленные работы по военной истории, военной географии, стратегии, тактике и другим военным вопросам ещё ждут своих исследователей.



**Император
Павел I Петрович
(1754-1801)**



**Генерал А.И. Хатов
(1780—1846)**



**Генерал-майор
М.С. Вистицкий
(1768—1832)**

Генерал от инфантерии А.И. Хатов — автор ряда военно-теоретических и военно-исторических трудов: «Общий опыт тактики» (Ч. 1—2, 1807, 1810), «Описание зимнего похода на Аландские острова» (1818), «Руководство молодым офицерам к отправлению службы разного рода войск в военное время» (1831); он перевёл с французского сочинения Д.П. Бутурлина: «История нашествия императора Наполеона на Россию в 1812 г.» (1823) и «Военная история походов россиян в XVIII столетии» (1819—1823).

Генерал-майор М.С. Вистицкий — автор «Указателя дорог Российской империи, содержащего в себе: описание всех главных и побочных почтовых и других проезжих дорог, ведущих от обеих столиц к губернским и соединяющих означенные между собой и уездными» (1804); «Описания чертежа военных пехотных эволюций с изъяснением произведений оных» (1826).

П.А. Языков впервые высказал убеждение, что русская военная мысль в познании законов войны и вооружённой борьбы в ней должна идти своим путём. «Я не видел, — писал он, — почему мы, русские, должны повторять то, что сказано писателями иностранных. Не положено в законах природы, чтобы идеи новые и открытия в науках должны непременно следовать от Запада к Востоку. Они могут принять и обратный путь». В различные периоды были напечатаны его следующие статьи: «О разрешении построением задач 3-й и 4-й степени» (перевод Ламе, 1827); «О соображениях стратегических, имеющих непосредственное влияние на искусство инженеров путей сообщения» (1836); «О пользе крепостей» (1837); «Определение теории искусств вообще»; «Польза, приносимая теорией в действиях практических» (1838); «О ходе и развитии теории стратегии» (1839); «Описание прохода чрез Сен-Готард»; «О пользе укреплённых лагерей в стратегическом отношении»; «Замечания относительно системы расположения крепости Кобленца»; «Известия о новой крепости, устроенной в Тироле» (1840) и «О дорогах, составляющих стратегические линии» (1841). Кроме этого, П.А. Языков отдельно издал вышепоименованные сочинения по стратегии и по военной географии.

П.А. Языков первым предпринял попытку подвергнуть анализу факторы, влияющие на содержание военной стратегии (он называл их «элементами»), призвал «определить взаимные отношения между элементами и объяснить совокупное их влияние на большие военные действия» и сформулировал новое по тому времени понятие «операционное направление».

Генерал от артиллерии Н.В. Медем сделал вывод, что военная наука должна в первую очередь изучать опыт великих полководцев. При этом он указал, что боевой опыт устаревает под влиянием развития материальных средств вооружённой борьбы. В 1836 году он издал «Обозрение известнейших правил и систем стратегии», удостоенное в 1837 году половиной Демидовской премии, а в конце 1837 года выпустил «Руководство к тактике» в двух томах, за что в 1839 году был награждён полной Демидовской премией. Н.В. Медему принадлежат также труды по военному образованию, которые сыграли значительную роль в проведении реформ в военно-учебных заведениях России в середине XIX века.

Ф.И. Горемыкин дал одно из первых определений тактики: «...Тактика составляет в общей науке войны часть, которая имеет в виду исследования лучшего состава войск, их устройства, вооружения, строя, движения и действия, как в частях, так и в совокупности».



**Генерал от артиллерии
Н.В. Медем
(1798—1870)**

Существенный вклад в развитие отечественной военной науки внёс русский учёный в области фортификации, инженер, генерал-лейтенант, автор фундаментального труда по фортификации (в двух частях), удостоенного Демидовской премии и переведённого почти на все европейские языки, А.З. Теляковский (1806—1891). В 1830—1860-х гг. он преподавал курс фортификации в различных военно-учебных заведениях, участвовал в строительстве крепостей. А.З. Теляковский первым отказался от принятого догматико-схоластического изложения курса фортификации и предложил рассматривать фортификационные системы во взаимосвязи с тактикой и стратегией. Теоретические положения А.З. Теляковского (связь фортификации с военным искусством и артиллерией, необходимость сочетания укреплений с местностью и потребностями войск, разработка новых типов оборонительных сооружений, разделение инженерных работ по очереди и др.) с честью выдержали проверку на практике во время Севастопольской обороны 1854—1855 гг. Его взгляды нашли многочисленных сторонников и явились основой создания русской школы фортификации.



**Генерал-лейтенант
А.З. Теляковский
(1806—1891)**

В первой половине XIX столетия в составе военного ведомства появляются первые органы военного управления, отвечающие за военно-научную работу в армии, учреждается Николаевская академия Генерального штаба, которая становится ведущим военно-научным центром страны, после чего процесс институционализации военной науки вступает в завершающую фазу.

Таким образом, середина и вторая половина XIX века стали достаточно плодотворными для становления военной науки в России. В этот период появилось немало капитальных военно-теоретических трудов, в том числе «Обозрение известнейших правил и систем стратегии» Н.В. Медема (1836), «Опыт теории стратегии» П.Я. Языкова (1842), «Записки стратегии» М.И. Богдановича (1847), произведения Н.Д. Неелова (1849) и «О современном военном искусстве» А.И. Астафьева (1856). В этих произведениях были довольно чётко сформулированы основные принципы военной теории. Особенно аргументированно они были изложены в трудах А.И. Астафьева. В частности, он писал: «Ныне мы почти, не обращая внимания на смысл, по привычке называем Военным Искусством то, в чём находим очевидное следствие глубоких философских соображений, выражающихся в действиях армий и в военных науках. Ясно, что это название не только не сообразно и не соответствует предмету, но унижает высокий предмет Военной Науки как достояния ума до степени ремесла или её техники. С тех пор мы станем называть Военной Наукой то, что до сих пор, по привычке, называли Военным Искусством».

Существенным стимулом к дальнейшему развитию отечественной военно-теоретической мысли стали итоги Крымской (Восточной) войны 1853—1856 гг. Во второй половине XIX столетия наиболее значительный вклад в развитие теории стратегии и тактики внесли Л.И. Зедделер (1791—1852), А.И. Астафьев (1816 — после 1863), М.И. Драгомиров, Г.А. Леер (1829—1904) и А.Н. Петров (1837—1900) и др.

Генерал-майор А.И. Астафьев — автор фундаментального труда «О современном военном искусстве» (1856—1861 гг., 2 тома).

Труды Л.И. Зедделера («Обозрение истории военного искусства», «Военно-Энциклопедический Лексикон» (Санкт-Петербург, 1837—1851) и особенно труды

генерала от инфантерии, профессора военного искусства Г.А. Леера оказали уже непосредственное влияние на формирование общих основ военной и военно-морской наук, в первую очередь их методологии и категориального аппарата. При этом понятийно-категориальный аппарат вбирал в себя как понятия, выработанные в процессе возникновения и развития военной науки того времени, так и понятия других (особенно близких) научных дисциплин.

Л.И. Зедделер, как редактор первого издания «Военного энциклопедического лексикона» — наиболее значительного оригинального военно-теоретического труда, изданного в России в середине XIX столетия, собрал в его авторском коллективе весь цвет российской военной мысли. Роль Л.И. Зедделера была решающей в определении структуры «Лексикона», одной из задач которого было краткое «изложение всех знаний, составляющих части морского искусства».

Генерал от инфантерии Г.А. Леер одним из первых военных теоретиков России писал о «главной задаче теории военного дела», заявив, что «единственная правильная отправная точка по отношению к задачам теории военного искусства сводится к объяснению сущности военных предметов (свойств, природы военных элементов), их взаимодействия и, в конце концов — сущности военных явлений». Заслуга Г.А. Леера состоит и в том, что им было найдено решение вопроса о методе военных наук. «В распоряжении теории военного дела, — утверждал он, — находятся те же орудия логического мышления, как и в распоряжении других наук».

Следует особенно отметить, что генерал от инфантерии Г.А. Леер вошёл в историю, прежде всего, как редактор «Энциклопедии военных и морских наук» — фундаментального труда российских учёных, представлявшего собой своеобразный итог эволюции национальной военной мысли за первые сто лет её самостоятельного развития. Работая над текстами важнейших энциклопедических статей, он сформулировал дефиниции основных понятий и категорий военной науки, а также основные принципы современного ему военного искусства. Его взгляды оказывали чрезвычайное влияние на всю российскую военную науку, по крайней мере, до начала 1920-х гг. К трудам этого выдающегося военного теоретика авторы будут обращаться практически во всех главах монографии.

В своих трудах генерал-лейтенант А.Н. Петров подвергал критике «вечные и неизменные принципы» военного искусства, которые являлись основами для историков академической школы. По мнению генерала, задачей военно-исторической науки является изучение развития способов военных действий в зависимости от обстанов-



**Генерал-лейтенант
Л.И. Зедделер
(1791—1852)**



**Генерал от инфантерии
Г.А. Леер (1829—1904)**



**Генерал-лейтенант
А.Н. Петров
(1837—1900)**

ки, фактора времени и таланта полководца. По утверждению А.Н. Петрова, «цель стратегии» состоит в необходимости «выяснить те основные начала, которые обуславливают одержание победы над врагом». По его мнению, основными принципами тех «начал» являются:

- сила (физическая, нравственная и умственная);
- место (точка, местность и расстояние);
- время (момент или своевременность).

А.Н. Петров писал, что эти принципы рассматривались военными теоретиками отдельно друг от друга, что являлось их ошибкой, тогда как «только совокупное применение принципов» даёт им «силу естественного закона борьбы». Также, по его утверждению, одной из основ изменения форм военной стратегии является развитие техники.

В период конца XIX — начала XX вв. в центре научных интересов российских военных учёных находились проблемы строительства, подготовки и боевого применения массовых армий в условиях бурного развития машинного производства, железнодорожного, морского и автомобильного транспорта, средств связи, поступления на вооружение всё более эффективного и сложного оружия и новой боевой техники. В этот период видными военными теоретиками и реформаторами были И.Г. Бурцев, Н.В. Медем, П.А. Языков, Ф.И. Горемыкин, Н.Д. Неелов, А.И. Астафьев, Д.А. Милютин, А.Н. Петров, Г.А. Леер, М.И. Драгомиров, П.С. Нахимов, Г.И. Бутаков, Н.П. Михневич, А.А. Незнамов, А.Г. Елчанинов, В.А. Черемисов, С.О. Макаров и многие другие.

Главной задачей национальной военной науки в это время стал поиск путей преодоления глубокого кризиса, обусловленного поражением в Русско-японской войне 1904—1905 гг. и революцией 1905—1907 гг.

Определённые точки в дискуссии по вопросам отечественной военной науки были поставлены с выходом в России Военной энциклопедии (1911—1915), в которой утверждалось, что «военная наука должна быть признана наукой в самом строгом смысле», так как она определяется «как объективно-достоверное и систематическое знание о действительных явлениях со стороны их закономерности или неизменного порядка».

Перед Первой мировой войной (1914—1918) наиболее значительные достижения отечественной военной мысли были связаны с именами генерала от инфантерии, военного писателя, одного из крупнейших русских военных теоретиков Н.П. Михневича (1849—1927) и А.А. Незнамова (1872—1928).

Идеи генерала от инфантерии Н.П. Михневича оказывали глубокое и непосредственное влияние на развитие всех отраслей знания, входящих в состав отечественной теории военного искусства до начала 1930-х гг. В частности, его заслуга состоит и в том, что он достаточно остро поставил вопрос о национальном характере военного искусства, настаивая на изучении командным составом русской армии в первую очередь опыта войн, которые вело Российское государство. Кроме этого, генерал утверждал, что закон эволюции действует «не только в самом применении войны, но даже и в способах её ведения».

В 1913 году Н.П. Михневич разработал курс «Основы стратегии», в котором впервые были исследованы вопросы экономической подготовки войны и проблемы её начального периода. Особенно важным был его вывод о возникновении новой формы военных действий — операции.



**Генерал от инфантерии
Н.П. Михневич
(1849—1927)**

Выдающееся место в истории отечественной военно-теоретической мысли занимают труды генерал-майора А.А. Незнамова «План войны» (1913) и «Бой» (1912). Автор этих исторических трудов стал первым русским военным теоретиком, который попытался ответить на кардинальные вопросы подготовки к войне государства и народа.

Например, в труде «Бой» А.А. Незнамов впервые раскрыл принципы общевойскового боя, которые впоследствии легли в основу теории тактики советских Вооружённых сил.

Эволюция военной науки в 1914—1920 гг. происходила в условиях, когда возможности для теоретического обобщения опыта реальных военных действий были ограничены, тем не менее наиболее яркие представители отечественной военной мысли исследовали новые военные явления и публиковали труды, определившие развитие теории отечественного военного искусства на десятилетия вперёд.

В первой научной дискуссии, проведённой по инициативе командования Красной армии, приняли участие такие авторитетные представители национальной военной мысли, как А.А. Незнамов и А.А. Свечин. Именно ими было положено начало работе по формированию теоретических основ военной доктрины Советского государства.

В свою очередь, в развитии советской военной науки, её эволюции выделяются следующие основные этапы.

I. Первый этап — 1921—1941 гг.

Военная наука находила своё отражение в военно-научных трудах М.В. Фрунзе, А.А. Свечина, А.Е. Снесарева, М.Н. Тухачевского, А.И. Егорова, Г.С. Иссерсона, В.К. Триандафиллова, Б.М. Шапошникова, Е.А. Шиловского, И.П. Уборевича, Р.П. Эйдемана, И.Э. Якира. В трудах выдающихся военных теоретиков этого этапа были заложены общие основы советской военной науки. В это время структура отечественной военной науки приобрела структуру, близкую к современной, а наиболее важным итогом её развития в период между двумя Мировыми войнами стало утверждение в качестве базисного метода диалектического материализма. С учётом этого, основной функцией военной науки была познавательная. При этом военная наука носила преимущественно описательный характер. Предварительные тактические и оперативные расчёты велись на основе эмпирических формул, а полученные при этом результаты использовались в основном в качестве справочных данных, главным образом для оценки предстоящего расхода сил и материальных средств.

Вместе с тем именно в эти годы начинают проявляться прогностические функции военной науки, выполняются научно-исследовательские работы (научно-исследовательские стратегические и оперативно-стратегические разработки), результаты которых берутся за основу среднесрочных планов развития Красной армии и входящих в её состав на правах отдельных родов сил ВВС и ВМС РККА.

В центре научных интересов военных аналитиков стали проявляться проблемы развития новых способов ведения войны, основных видов и форм вооружённой борьбы в ней. В то же время история военной науки практически не разрабатывалась.



**Генерал-майор
А.А. Незнамов
(1872—1928)**

Особого внимания заслуживает анализ эволюции оперативного искусства. Данная проблема интересовала многих военных аналитиков. По мнению авторов, достаточно полный анализ эволюции оперативного искусства в отечественной публицистике начала советского периода представлен в труде комбрига Г.С. Иссерсона «Эволюция оперативного искусства». Первое издание данного труда датировано 16 октября 1932 г. В предисловии к первому изданию автор отмечал: «На крупных поворотных пунктах истории, когда в грандиозной борьбе ниспровергаются старые социальные устои и строится новое общество, явления вооружённой борьбы как продолжения политики подвергаются коренным, принципиальным изменениям. В эволюции военного искусства наступает тогда революция. По-иному и новому заставляет она ставить и решать все основные вопросы организации и ведения вооружённой борьбы пролетариата. В пересмотре основ старого военного искусства и разрешении ряда новых проблем современности наше марксистское военно-научное исследование находит огромное поприще работы.



**Комбриг Г.С. Иссерсон
(1898—1976)**

Труд «Эволюция оперативного искусства» представляет собой попытку такого исследования о характере операций будущей войны. Новая тема, ещё мало исследованная, ставится в историческом и общетеоретическом разрезе, дабы на этой основе разрешить следующую задачу — построить прикладную теорию современного оперативного искусства.

Труд предполагает, таким образом, в дальнейшем конкретное и расчётное оформление выдвигаемых положений. Разумеется, что работа носит исследовательский характер и не может претендовать на полное и окончательное решение проблемы. Предполагается, наоборот, что её широкое обсуждение вызовет в области оперативного искусства дальнейшее развёртывание нашей военно-теоретической мысли. Это в значительной степени оправдало бы назначение труда».

В связи с огромной заинтересованностью специалистов в данной проблеме, через четыре года книга «Эволюция оперативного искусства» была переиздана.

В предисловии уже ко второму изданию Г.С. Иссерсон подчёркивал: «Если бы наша работа преследовала цели конкретного оформления прикладной теории ведения современных операций, — она требовала бы, естественно, значительных исправлений. Но именно такой цели она себе не ставила и не ставит. Она сохраняет характер исторического и теоретического обоснования новых форм вооружённой борьбы в оперативном масштабе. Этот характер освободил её от необходимости коренных изменений. Принципиальные линии, выведенные из условий исторического развития, имели своей целью предусмотреть перспективы и условия новой эпохи военного искусства в целом.

Всем ходом событий за прошедшие четыре года, ознаменовавшиеся новым, огромным ростом вооружённых сил на европейском континенте, эти линии в основном получают ещё большее подтверждение. Большие, многомиллионные, сильно оснащённые техникой армии не имеют других перспектив своего применения на современных полях гигантских сражений, кроме обозначившихся в концепции глубокой операции. ...В исследовании форм современной вооружённой борьбы мы стоим перед совершенно новыми задачами, которые опытом прошлого ещё никогда не ставились и не разрешались. Само существо оперативного искусства предполагает полную свободу методов и форм, которые должны быть выбраны каждый раз в соответствии с данными

конкретными условиями обстановки. Все положения, выдвигаемые нами в области современного оперативного искусства, нужно понимать как ориентирующую идею, которая только в определённой реальной обстановке и в зависимости от неё может получить то или иное конкретное оформление.

Поэтому настоящая работа дала бы отрицательный эффект, если бы выдвигаемым ею положениям вздумали приписывать значение готовой для руководства схемы. Такой схемы в оперативном искусстве существовать не может. Речь идёт о том, чтобы установить основное, принципиальное отличие условий нашей эпохи и новых форм глубокой операции от военного искусства прошлого. Только это значение следует придавать выдвигаемым в настоящем труде положениям».

Остановимся более подробно на содержании второго издания «Эволюции оперативного искусства». Структура данного труда включала следующие части и разделы.

ЧАСТЬ ПЕРВАЯ. Оперативное наследие прошлого.

1. Пути развития нашего оперативного искусства.
2. Эволюция оперативного искусства до Мировой войны.
3. Эволюция оперативного искусства в Мировую войну.

ЧАСТЬ ВТОРАЯ. Обоснование глубокой стратегии.

1. Основы нашего оперативного искусства.
2. Эволюция характера операций будущей войны.
3. Соотношение средств наступления и обороны на современном этапе.
4. Глубокое оперативное построение наступления.
5. Глубокое вступление в современную операцию.
6. Глубокий прорыв и сокрушение фронта.
7. Искусство управления глубокой операцией.
8. От теории к практике глубокой операции.

ЧАСТЬ ТРЕТЬЯ. Исторические корни современных форм боя.

1. Состояние тактики до Мировой войны.
2. Кризис тактики наступления.
3. Выход из кризиса.
4. Основные выводы.

ЗАКЛЮЧЕНИЕ.

Анализируя «Пути развития нашего оперативного искусства», Г.С. Иссерсон, в частности, отмечает: «Современное оперативное искусство как учение о ведении операции стоит перед рядом новых проблем. В этой области остаётся ещё много неисследованного и неразрешённого. Колоссальные изменения в технике, вооружении и боевых порядках, нашедшие своё отражение в эволюции тактики, ещё далеко



не достаточно учтены теоретической мыслью в масштабе борьбы на вооружённом фронте в целом.

Современная операция развёртывается в совершенно иных политических условиях, на совершенно иной материально-технической базе и не имеет ещё достаточно конкретной перспективы построения военных действий и развития их оперативных форм.

Весь опыт последних войн, столь богатый в тактическом отношении, скрывает ещё под покровом неизвестности подлинный характер будущей операции. Положение это усугубляется тем, что Мировая война не дала, в сущности, ни одной операции, которая могла бы по праву считаться оперативным решением проблемы достижения победы».

Авторы монографии утверждают, что эти высказывания военного аналитика в полной мере можно адресовать и современникам. Сегодня военная наука, и прежде всего оперативное искусство, стоит перед проблемой решения аналогичных задач.

Далее, в первом разделе первой части, автор отмечает: «Однако оперативное содержание наступившей новой эпохи в отношении вождения крупных войсковых масс, богато оснащённых современной техникой, для будущего ещё далеко не раскрыто. <...> В сущности, вся наша творческая мысль в области военного дела направлена к тому, чтобы разрешить эту проблему. <...> За короткий период после Мировой войны, являющейся целой эпохой в области военного искусства, тактика претерпевает большие изменения, чем за полвека до Мировой войны. За это время перерабатываются и вновь издаются все уставы; в несколько лет создаётся новая тактика. Небезынтересно отметить, что так быстро тактика меняется впервые в истории развития военного дела. <...> Этот бурный темп уставного творчества, закономерный в условиях колоссально прогрессирующей техники, является всеобщим явлением в развитии военного дела после Мировой войны. Однако, он отразил и предопределил развитие военного искусства, главным образом в плоскости тактики. Проблемы борьбы на вооружённом фронте в целом и ведения военных действий в оперативном масштабе были отодвинуты на задний план и лишь в последние годы начинают вновь привлекать внимание военно-научного исследования. <...> Актуальность проблем оперативного искусства обуславливается и другими предпосылками. Совершенно очевидно, что глубокие изменения в области техники и тактики вызывают не менее глубокие изменения в области ведения операции. ...Оперативное искусство оказывается нетерпимо консервативным. <...> Изменился весь арсенал основных факторов вооружённой борьбы. Новое вооружение, новая тактика, новый боец — всё это неизбежно вызывает крупнейшие, принципиальные изменения в области ведения операции. <...> Таким образом, в теории между стратегией и тактикой произошёл крупный разрыв, который, однако, в практике вооружённой борьбы был уже давно заполнен реальными явлениями огромного размаха и содержания. Эти явления потребовали нового понятия, которое под названием оперативного искусства как учения об операции только после Мировой войны заняло своё самостоятельное место в новой трёхчленной системе деления военного искусства на стратегию как учение о войне, оперативное искусство как учение об операции и тактику как учение о бое».

Следует отметить, что и в современных условиях военное дело как никогда ранее характеризуется революционным изменением применяемого оружия и вооружения, которое не всегда сопровождается созданием соответствующих тактических приёмов, а тем более не отражается на уровне перспектив оперативного искусства.

Мы сегодня забываем, что операция есть орудие стратегии, а стратегия — орудие политики. Поэтому операция не является высшей ступенью вооружённой борьбы. Она сама — элемент, подчинённый войне в целом.

Исследуя эволюцию оперативного искусства до Первой мировой войны, Г.С. Иссерсон, например, подчёркивает: «Построение теории оперативного искусства чрезвычайно сложно по тем путям, которые должны быть для этого выбраны. <...> Все факторы нашей современности в их социально-политическом, экономическом и военно-техническом значении дают, таким образом, исходный материал для определения характера операций будущей войны. Эти факторы не могут, однако, рассматриваться только в статике наступившей эпохи. Тенденция их развития, важная для определения характера вооружённой борьбы, может быть усмотрена и понята лишь в динамике исторического процесса. Чтобы уяснить себе конкретный характер современной операции, нужно установить предпосылки и условия, вызвавшие её зарождение и определившие её эволюцию до сегодняшних дней. Этот исторический подход выявит и предпосылки, определяющие дальнейшую эволюцию оперативных форм вооружённой борьбы на настоящем этапе их развития».

Определив принцип исторической преемственности в анализе эволюции оперативного искусства как его основной инструмент, Г.С. Иссерсон уделяет внимание ведению войн в эпоху Наполеона, ведению войн во второй половине XIX века.

Анализирует он и труды выдающихся военных аналитиков того периода, например, Наполеона, Мольтке, Шлиффена, Бенедика и др. В целом Г.С. Иссерсон приходит к обоснованному выводу: «Это было наступлением новой эпохи в эволюции военного искусства — эпохи линейной стратегии. <...> Войны второй половины XIX в. явились исходным историческим рубежом, на котором зародилась операция и было положено начало эволюции её характера».

Исследование эволюции оперативного искусства в Мировую войну Г.С. Иссерсон завершает словами: «Оперативное искусство этой эпохи оказалось бессильным решить новые проблемы, выдвинутые новым характером вооружённой борьбы. Оно застыло на уровне линейной стратегии и стало немощным, когда эта стратегия пришла к своей противоположности. Проблема оперативного преодоления огневого фронта осталась неразрешённой. С таким оперативным итогом подходим мы к сегодняшнему дню.

При совершенно ином политическом характере войны, с новой армией и на новой материально-технической базе, наше оперативное искусство должно разрешить проблему, которая не была и не могла быть разрешена в условиях империалистической войны. Линейная стратегия начала с блестящих решений в эпоху национальных войн второй половины XIX в. В эпоху мировой империалистической войны 1914—1918 гг. она пришла к самоотрицанию. И теперь, в наступившую эпоху революционно-классовых войн, должно быть найдено новое решение. В этом заключается огромная задача нашего оперативного искусства». Создаётся впечатление, что автор труда «Эволюция оперативного искусства» ещё в 1932 году ставит задачи нам, но уже применительно к войнам шестого поколения.

В разделе первом части второй Г.С. Иссерсон говорит о войнах будущего: «Совершенно очевидно, что на новых путях эволюции нашего оперативного искусства необходимо, прежде всего, исходить из характера нашей будущей войны как войны революционно-классовой. Являясь высшим проявлением классовых противоречий двух исключаящих социальных систем, эта война будет иметь характер решающего столкновения всемирно-исторического значения. <...> История ярко показывает, как нарастало напряжение войн с изменением их политического характера. <...> В наступившую эпоху социалистических революций и революционно-классовых войн сложная система социально-политических взаимоотношений предопределяет неизбежность трёх типов войн: империалистических, национально-освободительных и революционно-классовых, характеризующихся соответственно и различным напряжением. <...>

Завершая собой в истории последний этап войн как социальных явлений, уничтожая самый институт войны, революционно-классовые войны представляют собой концентрированное выражение борьбы в её высшем, предельном напряжении».

В завершении раздела Г.С. Иссерсон формулирует задачи отечественного оперативного искусства на перспективу: «Задачи нашего оперативного искусства заключаются в том, чтобы в новых исторических условиях, с новой армией, на новой материально-технической базе, с новым содержанием и в совершенно новых формах создать новые блестящие образцы военного искусства. Великие цели войны не могут не вызывать столь же великих оперативных актов. И в этих исторических условиях стратегия уничтожения никогда ещё не получала столь полного исторического обоснования и столь благоприятных предпосылок для своего осуществления».

Изучая эволюцию характера операций будущей войны, Г.С. Иссерсон приходит к следующим выводам: «Историческое развитие характера операций показывает, что эволюция её шла по линии двух основных признаков — распространения по фронту и расчленения в глубину. <...> Мы стоим перед перерастанием операции в новое измерение, измерение глубины, в котором ряд последовательных оперативных усилий сливается в одно общее понятие современной глубокой операции».

В настоящих условиях нужно говорить уже не о ряде последовательных операций, а о ряде последовательных стратегических усилий, о ряде отдельных кампаний одной войны. Это обстоятельство огромного исторического значения в эволюции характера операции, коренным образом меняющее формы и методы её ведения, говорит о том, что мы находимся на рубеже новой эпохи военного искусства и должны от стратегии линейной перейти к стратегии глубокой».

Завершая анализ соотношения средств наступления и обороны на современном этапе, его автор утверждает: «Несомненно, однако, одно: на современном этапе тенденция к превосходству средств наступления над средствами обороны проявляется всё отчётливее. И это обстоятельство в тех политических условиях, которые определяют характер нашей будущей войны, даёт столь же несомненное материальное обоснование возможности преодоления огневого фронта и решительного исхода глубокой наступательной операции».

К интересному, однако не бесспорному заключению, приходит автор, изучив проблему оперативного построения наступления применительно к современному периоду: «Это приводит, естественно, к дальнейшему росту численности вооружённых сил, тем самым отменяя всякие теории о малых профессиональных армиях как исторически консервативные и нелепые. Численный рост армий в эпоху империализма был обусловлен наряду с другими причинами стремлением линейной стратегии занять возможно больший охватывающий фронт наступления. Численный рост в современную эпоху в той же степени обуславливается глубокой стратегией, которая требует сильных оперативных эшелонов в глубине и глубокого построения наступления».

Это ещё раз указывает на грандиозный размах современной вооружённой борьбы и раскрывает всю эволюцию характера операции в наступившую эпоху глубокой стратегии».

Вместе с тем вывод автора, вытекающий из анализа раздела «Глубокое вступление в современную операцию», имеет важный смысл: «Если в эпоху линейной стратегии сражение органически выливалось из операции, то в эпоху глубокой стратегии операция и сражение органически сливаются. Всякая грань между ними во времени и пространстве исчезает. В одном общем потоке нарастающих оперативных усилий современное сражение завяжется на фронте и завершится в глубине. Так, волна

за волной будут налетать на подходящий, очевидно, в таком же оперативном построении, фронт противника. И уже рождается вывод, что конечный успех будет иметь тот, у кого оперативное построение будет глубже. Однако неизбежен момент, когда все эти волны сольются в одном шквале вплотную ставших друг против друга фронтов. Быть может, тогда развитие операции приведёт нас вновь к линейному фронту и линейной стратегии. Но и на этом — скорее нормальном в современных условиях — этапе, который может весьма скоро наступить, эволюция оперативного искусства потребует иного решения и глубокого фронтального удара из глубины в глубину. Именно здесь требования глубокого построения наступления выступят с новой силой».

Определённый интерес с позиции современных взглядов на задачи оперативного искусства, например, даже применительно к сетевидным войнам, имеют и разделы «Глубокий прорыв и сокрушение фронта», «Искусство управления глубокой операцией». В этих разделах автор высказывает следующую позицию: «Так, система управления операцией сама строится по глубокой схеме, неизбежно усложняя организацию и согласование всей работы. Эта система управления должна быть также регламентирована рядом точных уставных положений. И даже в этом случае потребуются высокое искусство, чтобы заставить её работать планомерно и безотказно. Наконец, когда эшелон развития прорыва прорвётся в глубину сопротивления и приступит там к своей уничтожающей работе, управление и решение достигнут уровня высшего искусства окружения и сокрушения в новых условиях глубокой стратегии».

После изнуряющих методов ведения сражений на истощение это будет ярким воскрешением знаменитых подготовок, гениальных комбинаций и великолепных манёвров. Таковы перспективы эволюции оперативного искусства в эпоху глубокой стратегии».

В разделе «От теории к практике глубокой операции» автор подчёркивает: «Перспективы новой эпохи глубокой стратегии, обрисованные нами в их общих теоретических начертаниях, требуют теперь конкретизации, чтобы из области философии и теории перейти в область практического применения».

Далее он приводит следующий взгляд на эволюцию характера операций.

Эволюция характера операции

Расчленение операции по фронту	Расчленение операции в глубину	Оперативное построение наступления	Формы оперативного манёвра	Характер стратегии
Эпоха: Наполеон. На рубеже XVIII и XIX вв.				
Одна точка	Одно мгновение	Сомкнутая глубокая колонна в одной массе	Массированный удар по внутренним линиям	Стратегия одной точки
Эпоха: Мольте. 2-я половина XIX в.				
Прерывчатый фронт отдельных раскинутых в пространстве точек	Прерывчатая цепь отдельных не связанных сражений	Широкое развёртывание в отдельных группах	Концентрический маневр по внешним линиям	Линейная стратегия прерывчатого фронта

Эпоха: Мировая война 1914—1918 гг.				
Сплошной фронт слившихся в одну линию точек	Единая цепь прерывчатого ряда сражений	Широкое развёртывание сплошным фронтом	Заходящий манёвр по внешним линиям	Линейная стратегия сплошного фронта
Эпоха: Будущая война				
То же	Сплошная цель слившегося ряда сражений	Глубокое развёртывание в нескольких эшелонах	Фронтальный удар по внешним линиям и сокрушительный маневр из глубины в глубину по внутренним линиям	Глубокая стратегия

Вывод по данному разделу Г. С. Иссерсон заключил в словах: «Разумеется, не всюду, не сразу и не во всех случаях и условиях формы новой стратегии проявятся в полной мере. Историческая эволюция вообще не знает таких определённых границ. В условиях нашего театра военных действий в начальный период войны могут ещё быть предпосылки для линейной стратегии охватывающего манёвра. Однако все принципиально новые факторы глубокой стратегии скажутся в нашей борьбе с такой же полной силой».

В заключении достаточно подробного анализа труда «Эволюция оперативного искусства» приведём ряд выводов по последнему его разделу и по книге в целом.

- «Основным и решающим условием преодоления и сокрушения сопротивления в любом его виде и характере является пробивная сила удара, которую несут в себе глубокие формы борьбы. Будущая война с её решительными целями заставит каждую сторону исчерпать все свои силы и возможности до конца. Будущую войну придётся скорее вести так, как это возможно, чем так, как этого желают.
- Современные средства борьбы обладают большими наступательными возможностями: они несут в себе несомненные предпосылки пробивной силы. Однако сами по себе они ещё непосредственно не обеспечивают её без массового, концентрированного применения на основах сосредоточения подавляющего превосходства на избранных направлениях удара. Чередуя один удар за другим, придётся пройти через целый ряд напряжённых этапов борьбы, прежде чем будет достигнута конечная цель общего разгрома противника. Усилия, вынесенные в глубину, вскоре встретят новое сопротивление в виде встречного контрудара или нового фронта, организованного в глубине. Следует, однако, иметь в виду, что в грандиозной, длительной войне формы борьбы не могут развиваться по одной линии.
- Без явного и решающего превосходства на направлении главного удара не решается ни одна наступательная задача. Чем больше становится сила огня и возможности обороны, — а рост этих факторов является закономерным для исторического развития условий вооружённой борьбы, — тем большее значение приобретают мощь и превосходство главного удара.
- Современные технические средства борьбы повышают способность удара, то есть дают новое качество его пробивной силе в глубину: они, однако, отнюдь не обуславливают возможности удара на более широком фронте. Что же касается комбинации отдельных ударов, наносимых на различных направлениях, — то это есть вообще вопрос плотности развёртывания и в такой

отвлечённой постановке вопроса является, по меньшей мере, историческим анахронизмом.

- Чем больше возрастала сила сопротивления, тем сильнее и плотнее становились ударные группировки.
- Состав современных ударных группировок должен исходить из возможности непрерывного вынесения своих усилий в пространстве вперёд. Это условие, наравне с требованиями пробивной силы удара, должно в каждом отдельном случае определять состав сил и средств.
- Исходить сейчас в постановке вопроса о манёвренном характере войны из признаков пустых пространств и свободы манёвра невозможно и неверно, ибо сколько-нибудь значительных пустых пространств на будущих театрах военных действий, видимо, не окажется.
- Изучение большинства безуспешных операций прошлых войн показывает, что крупнейшие ошибки командования вызывались часто не плохим знанием военного дела, а незнакомством с общим ходом исторического развития военного искусства и применением вследствие этого отживших методов и форм вооружённой борьбы».

В 1940 году полковник Г.С. Иссерсон издаёт очередное фундаментальное исследование «Новые формы борьбы», в которой он, например, пишет: «Война вообще не объявляется. Она просто начинается заранее развёрнутыми вооружёнными силами. Мобилизация и сосредоточение относятся не к периоду после наступления состояния войны, как это было в 1914 году, а незаметно, постепенно проводятся задолго до этого. Разумеется, полностью скрыть это невозможно. В тех или иных размерах о сосредоточении становится известным. Однако от угрозы войны до вступления в войну всегда остаётся ещё шаг. Он порождает сомнение, подготавливается ли действительное военное выступление или это только угроза. И пока одна сторона остаётся в этом сомнении, другая, твёрдо решившаяся на выступление, продолжает сосредоточение, пока, — наконец, на границе не оказывается развёрнутой огромная вооружённая сила. После этого остаётся только дать сигнал, и война сразу разражается в своём полном масштабе».



Во введении данного труда автор обращается к основополагающему понятию «Война». В частности, он пишет: «История военного искусства показывает непрерывную смену одних форм и способов ведения войны другими. Способы ведения войны, формы войны не всегда одинаковы. Они меняются в зависимости от условий развития, прежде всего, в зависимости от развития производства. Каждый раз, когда развитие производительных сил создаёт новые технические средства, когда меняются общественные отношения и общественные условия, когда политика выдвигает новые цели борьбы, — меняются и формы, и способы ведения войны.

В крупные исторические эпохи, когда в борьбу вовлекаются огромные народные массы и борьба имеет большое историческое значение, смена одних форм другими принимает особенно бурный и резкий характер. Эта смена происходит, однако, не самопроизвольно, не сама по себе и не в спокойном процессе развития событий. Чаще всего она сопровождается тяжёлыми испытаниями и рождается в жестокой борьбе.

Исторический процесс развития в конечном итоге приводит к победе того, что возникает и развивается. Новое всегда приходит на смену старому. Но пути, которые ведут к утверждению нового, различны. Когда исторические условия к тому созрели, новые формы борьбы приходят к своему осуществлению либо сознательным их претворением на основе глубоко теоретического изучения новых условий, либо они сами стихийно пробиваются в жизнь в историческом ходе событий.

На первом пути влияние гениальных полководцев сказывается в том, что они, учтя новые условия своего времени, «приспосабливают характер борьбы к новому оружию и новым бойцам» (Ф. Энгельс) и тем самым сознательно направляют борьбу по прогрессивному руслу, предначертанному историей.

На втором пути отсталая военная теория, плетущаяся в хвосте истории, оказывается непредвиденно для себя перед фактами пробивающихся в жизнь новых проявлений.

Новые формы вооружённой борьбы осуществляются в этом случае в мучительных родах, пройдя через тяжёлые, длительные испытания. Они получают, наконец, своё запоздалое признание ценою жестоких, кровавых потерь, принесённых в жертву старым, отжившим формам борьбы, более не соответствующим новым условиям.

События ряда войн показывают, что новые формы борьбы приходили к своему осуществлению обычно по обоим путям. В нашу эпоху это подтверждается ещё раз. <...>

Формы и способы ведения войны являются всегда производными от политических, экономических, географических, технических и иных условий, в которых война возникает и ведётся. Условия эти бывают чрезвычайно различны и многообразны, порождая каждый раз свои особые оперативно-стратегические формы вооружённой борьбы.

Ленин писал, что «эпоха... обнимает сумму разнообразных явлений и войн, как типичных, так и нетипичных, как больших, так и малых, как свойственных передовым, так и свойственных отсталым странам». Наша эпоха, отличающаяся сложностью политических переплетений и богатая большим разнообразием явлений войны, это полностью подтверждает. Каждая из современных войн, происходящих между разными странами и на разных территориях, имеет свой особый характер и протекает в особой обстановке.

Нельзя, разумеется, механически обобщать опыт этих войн вне зависимости от условий, в которых они велись и ведутся. В такой же степени нельзя проходить мимо опыта этих войн, ссылаясь на то, что данная война только частный случай.

Войны, происходящие в одну эпоху и ведущиеся в общем одними и теми же средствами борьбы, вскрывают всегда какие-то общие условия и явления, в той или иной степени характерные для войн данной эпохи. Разумеется, только большая война, охватывающая сразу огромные массы и обширную территорию, может приобрести типичный характер для своей эпохи в целом. К. Клаузевиц писал, что такая большая война «представляет отдельную эпоху в истории военного искусства».

Однако и в отдельных, так называемых «малых» войнах характерные черты эпохи получают то или иное проявление, приоткрывая завесу над характером современной войны.

Наша эпоха богата войнами самого различного масштаба и характера, от войн самых «малых» до большой, в полном смысле современной войны, какой является вторая империалистическая война в Западной Европе.

Эти войны дают богатейший материал для теоретического исследования. Задача такого исследования заключается всегда в том, чтобы, определив особые условия и

особый характер каждой современной войны, установить то общее, что присуще войнам данной эпохи вообще и является для них типичным и закономерным.

В этом отношении три современные войны, разыгравшиеся в трёх различных частях Европы на отрезке четырёх лет — с 1936 г. по 1940 г., привлекают к себе особое внимание: это война в Испании, германо-польская война и война в Западной Европе. Две из этих войн уже завершились. Третья закончила один большой этап вполне самостоятельного значения и переходит в следующую фазу своего развития.

Если говорить о стратегических формах современной войны, то эти три типа как производные формы исчерпывают в сущности все возможности, потому что война на суше только и может быть либо манёвренной, либо позиционной, либо сочетанием той и другой.

Задача военно-теоретического исследования заключается в том, чтобы объяснить, почему эти войны по своему характеру стали тем, чем они были и есть, какие условия к этому привели и какие возможности ведения войны они раскрывают.

Это исследование должно вскрыть, в чём заключается существо нового военного искусства наступившей эпохи».

В дальнейшем, анализируя германо-польскую войну, Г.С. Иссерсон подчёркивает: «История столкнулась с новым явлением. После первой империалистической войны военная литература выступила с теорией, на которой война открывается особо предназначенной для этого "армией вторжения"; под её прикрытием должны затем развернуться и вступить в борьбу главные силы страны. По этой схеме мобилизация и сосредоточение основной массы сил проводятся уже после начала войны, то есть ещё так, как это происходило в 1914 году. Вступление в войну получает, таким образом, эшелонный характер: сначала выступает армия вторжения, а затем массы главных сил. "Теория армии вторжения" сразу подверглась серьёзной критике. В сущности, практически она никем не была принята на веру. В противовес армии вторжения, как первого эшелона вооружённых сил, германская военная печать писала: "Стратегия завтрашнего дня должна стремиться к сосредоточению всех имеющихся сил в первые же дни начала военных действий. Нужно, чтобы эффект неожиданности был настолько ошеломляющим, чтобы противник был лишён материальной возможности организовать свою оборону". Иными словами, вступление в войну должно приобрести характер оглушительного подавляющего удара, использующего, как это писал Сект, "каждую унцию силы". <...>

Стратегия сокрушения была всегда высшим проявлением военного искусства во все времена. Однако формы, в которых она осуществлялась, были весьма различны и менялись вместе с изменением общих условий борьбы.

В германо-польскую войну стратегия сокрушения нашла своё осуществление в формах, которые по своему качественному содержанию глубоко отличны от всего того, что знала история войн до этого времени. Это требует своего особого рассмотрения».

Заканчивая краткий обзор эволюции отечественной военной науки перед Второй мировой войной, который свидетельствует о высоком уровне исследований нашей военной науки, авторы преднамеренно приводят две публикации 1940 г., свидетельствующие о таланте предвидения наших аналитиков:

1. Пирожников Л.Б. «Лучи смерти» и другие средства новейшей военной техники. Сост. по иностр. мат-лам / Л.Б. Пирожников, С.И. Поляков. — М.: Воениздат, 1940. — 112 с.: с илл. и схемами;

2. Чирнер Г. Арабский плацдарм и война в Европе. Сокр. пер. с нем. / Г. Чирнер. — М.: Воениздат, 1941. — 184 с.

Авторы подчёркивают, что особый интерес для анализа эволюции военных взглядов в период 1917—1940 гг. представляет фундаментальный труд «Вопросы стратегии и оперативного искусства в советских военных трудах 1917—1940» (М, Воениздат, 1965 г.).

Структура данного труда, приведённая ниже, свидетельствует как об актуальности изложенных в нём проблемных вопросов, так и о подъёме отечественной военной мысли перед Второй мировой войной. Многие вопросы, отражённые в этом историческом труде, актуальны и сегодня.

ОГЛАВЛЕНИЕ

1. К ИСТОРИИ РАЗВИТИЯ СОВЕТСКОЙ ВОЕННОЙ СТРАТЕГИИ И ОПЕРАТИВНОГО ИСКУССТВА

М.В. ФРУНЗЕ. Единая военная доктрина и Красная армия. О характере операций гражданской войны в СССР и будущих операций Советской армии. О принципах стратегии и тактики Красной армии (Манёвр — особенность будущих революционных войн. Всё — для наступления. Ещё об использовании методов буржуазной стратегии). О содержании стратегии и тактики. Фронт и тыл в войне будущего. Роль организаторской работы при подготовке и проведении операций.

М.Н. ТУХАЧЕВСКИЙ. Стратегия национальная и классовая (I. Введение. II. Война.). Вопросы высшего командования (Уничтожающая операция. Основания расчёта. Последовательные операции. Оперативные формы. Подготовка операций. Оперативные формы управления). Вопросы современной стратегии (Развитие форм войны и стратегии. Стратегические выводы из опыта империалистической войны. Характер будущей войны. Стратегия коалиций. Стратегический нигилизм и наша стратегия. Расширение базиса войны. Военизация страны. Театры войны. Кампании и операции). Тактика и стратегия. Бой и операция. Развитие вооружений и форм боя (Теоретические искания. Развитие форм боя). Новые вопросы войны (Сражение. Оперативное сковывание. Операции. Управление).

С.С. КАМЕНЕВ. Операция (Решительные бои в операциях Красной армии. Частные поражения. Непрерывность операции. Манёвр как приём борьбы. Группировка и перегруппировка сил. Планомерный отход фронта).

И.П. УБОРЕВИЧ. Значение манёвра в гражданской войне. Формы и способы ведения боя. Оперативное использование танков.

И.И. ВАЦЕТИС. О военной доктрине будущего (Военная доктрина и экономическая проблема. Военная доктрина и стратегия. Военная доктрина и единая военная школа).

Б.М. ШАПОШНИКОВ. Мозг армии (Экономика и война. План войны и внешняя политика. Характер и значение мобилизации).

А.А. СВЕЧИН. Стратегия (Стратегия и оперативное искусство. Формы ведения военных действий. Операция с ограниченной целью. Стратегическая линия поведения).

А.И. ВЕРХОВСКИЙ. Манёвр и его формы (Выбор направления для манёвра. Распределение сил для удара по месту и времени. Основы расчленения по фронту и в глубину. Манёвр как средство уклонения от удара противника. Характеристика сражения будущего).

В.К. ТРИАНДАФИЛЛОВ. Характер операций современных армий (Операция. Последовательные операции).

С.М. БЕЛИЦКИЙ. Стратегические резервы в современной войне (Значение стратегических резервов. Переброски стратегических резервов. Использование стратегических резервов).

А.М. ВОЛЬПЕ. Фронтальный удар (Манёвр по внутренним линиям как основа манёвра в позиционной войне. Оперативные паузы во время Мировой войны. Особенности позиционной войны и фронтального удара. Заключение).

А.И. ЕГОРОВ. Тактика и оперативное искусство РККА начала тридцатых годов (Введение. Тактические вопросы. Оперативные вопросы. Воздушный флот. Выводы). Задача современного военного искусства.

Г.С. ИССЕРСОН. Эволюция оперативного искусства (Пути развития нашего оперативного искусства. Эволюция характера операций будущей войны. Глубокое оперативное построение наступления. Глубокое вступление в современную операцию. Глубокий прорыв и сокрушение фронта. Искусство управления глубокой операцией. От теории к практике глубокой операции). Новые формы борьбы (Значение современных войн (1936—1940 гг.). Об опыте войны в Испании. Характер современного вступления в войну. О современном сосредоточении. Новые формы борьбы в действии).

Н.Е. ВАРФОЛОМЕЕВ. Операции ударной армии (Современный этап развития операции. Организация ударной армии. Организация операции. Управление). Наступательное сражение в современных условиях.

С.Н. КРАСИЛЬНИКОВ. Организация крупных общевойсковых соединений будущего (Современный механический транспорт и проблема моторизации и механизации армии. Органическая моторизация (мотомеханизация) крупных соединений и их боевые свойства. Механизация крупных соединений и их боевые свойства. Основы организации крупных мотомеханизированных соединений. Организация высших мотомеханизированных соединений корпуса и армии). Оперативное сосредоточение и развёртывание армии в наступательной операции (Начальный период современной войны. Оперативное сосредоточение и развёртывание армии для наступательной операции. Особенности оперативного сосредоточения и развёртывания армии в современных условиях в отличие от войны 1914—1918 гг.).

Е.А. ШИЛОВСКИЙ. Операции начального периода войны (Начальный период войны. Операции начального периода. Перевозки по сосредоточению). Основы ведения оперативного прорыва (Опыт прорывов в прошлых войнах. Основы прорыва на современном этапе. Ведение прорыва).

В.А. МЕЛИКОВ. Проблемы стратегического развёртывания (О современном плане войны и плане стратегического развёртывания. «Армия вторжения» и «армия прикрытия» как основные элементы в плане стратегического развёртывания современных миллионных армий).

М.Р. ГАЛАКТИОНОВ. Оперативная подвижность армий (Оперативная эффективность. Стратегическая внезапность и разведка. «Воздушные Канны». Мотомехсилы в манёвре окружения. Наступление пехотной массы с фронта. Об уроках Марны).

2. К ИСТОРИИ РАЗВИТИЯ ТЕОРИИ ПРИМЕНЕНИЯ БРОНЕТАНКОВЫХ ВОЙСК

Введение

К.Б. КАЛИНОВСКИЙ. Что может дать механизация и моторизация в будущей войне. Проблема моторизации и механизации современных армий (Эволюция воззрений на характер будущей войны и строительство вооружённых сил. Механизированные соединения. Механизированное соединение в сравнении с моторизованным соедине-

нием. Основы организации механизированных и моторизованных соединений. Ожидаемое влияние механизированных и моторизованных частей и соединений на операцию и бой).

Ф.И. КУЗНЕЦОВ. Мотомеханизированные соединения (Оперативное использование мотомеханизированных соединений. Мотомеханизированное соединение на фланге и в прорыве).

В.П. КРЫЖАНОВСКИЙ. Легкие мотомеханизированные соединения в армейской операции (Развитие прорыва укрепленных позиций. Рейд по армейским базам противника. Прикрытие отскока своей армии).

С.Н. АММОСОВ. Организационные формы механизации и моторизации (Моторизация. Механизация. Организация мотомеханизированных соединений. Организация механизированных броневых соединений. Место, роль и задачи мотомехсоединений в армейских операциях. Механизированные (броневые) соединения). Танки в операции прорыва (О насыщении танками боевого порядка. Эшелонирование и резервирование танков. О взаимодействии артиллерии ДД, авиации с танками ДД. Старший танковый начальник и танковый штаб. Организация управления танками в прорыве).

В.В. ФАВИЦКИЙ. Роль механизированных войск в современной операции (1. Прорывы Мировой войны. 2. Новые средства борьбы. 3. Развитие прорыва. 4. Самостоятельные мехсоединения. 5. Постановка задач мехсоединениям. 6. Развитие успеха. 7. Удельный вес танковых войск в современной операции).

И.П. СУХОВ. Танки в современной войне.

3. К ИСТОРИИ РАЗВИТИЯ ТЕОРИИ БОЕВОГО ПРИМЕНЕНИЯ АВИАЦИИ

Введение

А.Н. ЛАПЧИНСКИЙ. Воздушные силы в бою и операции (Возможности и преимущества Военно-воздушных сил СССР. Основы применения Военно-воздушных сил. Борьба за господство в воздухе. Действия авиации в начальном периоде войны). Воздушная армия (Наступление и оборона в авиации. Вопросы воздушного наступления. Воздушная армия).

В.В. ХРИПИН. Вопросы стратегии и тактики Красного воздушного флота (О тактических, стратегических и организационных положениях. Общие требования к организации).

В.В. ХРИПИН и Е.И. ТАТАРЧЕНКО. Воздушная война (Теории воздушной войны. Средства, характер и формы воздушной войны и воздушных операций).

А.С. АЛГАЗИН. Проблема обеспечения воздушных операций.

Б.Л. ТЕПЛИНСКИЙ. Особенности взаимодействия авиации с наземными войсками (Организация взаимодействия различных родов авиации. Организация взаимодействия авиации с наземными войсками. Основные задачи авиации в наступлении. Авиационная подготовка наступления). Роль авиации в современной войне.

4. К ИСТОРИИ РАЗВИТИЯ СОВЕТСКОГО ВОЕННО-МОРСКОГО ИСКУССТВА (1917—1940 гг.)

Введение

Б. Б. ЖЕРВЕ. Основы военно-морской стратегии (Цели морских стратегических операций. Сущность борьбы за господство на море. Необходимый для борьбы за господство на море состав морской силы).

И.М. ЛУДРИ. О взаимодействии армии и флота.

К.И. ДУШЕНОВ. К истории вопроса о «малой войне» на море.

А. М. ЯКИМЫЧЕВ. Война «малым (слабым) флотом» и «малая война» в эпоху парового флота (К истории дискуссии о «малой войне». Точка зрения «старой школы». Точка зрения «молодой школы». Точка зрения профессора М.А. Петрова. Теория «старой школы» о войне на море неприемлема в наших условиях). Угроза базам флота по опыту войны 1914—1918 гг. (I. Опасность, угрожающая базам флота с суши. II. Опасность, угрожающая базам флота с моря. III. Опасность, угрожающая базам флота с воздуха.).

А.П. АЛЕКСАНДРОВ, И.С. ИСАКОВ, В.А. БЕЛЛИ. Выводы из операций подводных лодок по опыту Мировой войны.

Ю.А. ПАНТЕЛЕЕВ. Вопросы боевого управления в операциях подводных лодок на морских сообщениях.

В.А. БЕЛЛИ. Основы ведения операций на море (Способы решения флотом стоящих перед ним задач. Средства для решения флотом его задач. Методы боевого обеспечения операций).

К началу Великой Отечественной войны 1941—1945 гг. как самостоятельная отрасль военных знаний окончательно сформировалась теория оперативного искусства Советских Вооружённых сил, стержнем которой стала идея глубокой операции.

В ходе Великой Отечественной войны основные принципы советского военного искусства прошли проверку в реальных военных действиях, однако этот опыт почти сразу был поставлен под сомнение в связи с появлением атомного и ракетного оружия.

В годы Великой Отечественной войны военной науке пришлось решать проблемы, связанные с поиском новых форм и способов вооружённой борьбы. С помощью науки были по-новому решены вопросы ведения оборонительных и наступательных операций стратегического масштаба, боевого применения и взаимодействия видов вооружённых сил. Уроки и выводы из боевой практики находили в годы войны отражение в уставах и наставлениях, приказах, директивах и руководствах по подготовке и ведению боевых действий. Всего за 1943—1945 гг. переработано и разработано заново 30 Уставов, Наставлений и Инструкций. Основными творцами новых военно-теоретических положений в годы войны являлись непосредственные организаторы и участники сражений: И.В. Сталин, Г.К. Жуков, А.М. Василевский, Б.М. Шапошников, А.И. Антонов, Н.Г. Кузнецов, А.А. Новиков, И.Х. Баграмян, Н.Ф. Ватутин, Л.А. Говоров, И.С. Конев, П.А. Курочкин, Р.Я. Малиновский, К.А. Мерецков, И.Е. Петров, К.К. Рокоссовский, Ф.И. Толбухин, И.Д. Черняховский, М.В. Захаров, С.П. Иванов, В.В. Курасов, А.П. Покровский, Н.Н. Воронов, А.И. Федоренко и др.

II. Второй этап: 1946—1964 гг.

В начале этого периода возникла дискуссия о предмете и содержании советской военной науки, результаты которой оказали огромное влияние на эволюцию всех отраслей военных знаний, входящих в её состав.

В конце 1950-х — начале 1960-х гг. советской военной наукой были даны ответы на принципиальные вопросы относительно характера будущей ракетно-ядерной войны, условий её возникновения, содержания начального периода, путей достижения основных её военно-стратегических и политических целей, способов подготовки страны и Вооружённых сил к отражению агрессии и ведению вооружённой борьбы с использованием оружия массового поражения, роли и места в ней видов Вооружённых сил, родов войск и сил, а также коалиционной стратегии Организации Варшав-

ского договора. При этом фактически за рамками военных исследований, проводившихся в СССР, оказались проблемы применения вооружённых сил в локальных войнах и военных конфликтах.

Период с 1961 по 1970 гг. стал переломным для отечественной науки. Это было десятилетие создания и сверхприоритетного развития стратегических ядерных сил, достижения резкого скачка в развитии информационных и управляющих систем. В военной науке было уделено внимание коренному пересмотру всех направлений военного строительства, разработке ядерной стратегии.

В 1965—1985 гг. происходит постепенный пересмотр взглядов на характер и стратегическое содержание будущей войны, на роль и место в ней сил общего назначения.

В этот период особенно быстро развиваются теории стратегии и оперативного искусства, разрабатывается новая система операций вооружённых сил, уточняются задачи и структура военной науки. В военных теоретических исследованиях впервые начинают широко применяться методы математического моделирования, исследования операций, теория вероятностей, теория игр, математическая статистика, методы других частных наук, что способствует дальнейшему усилению тенденции к интеграции военных знаний и их дифференциации. На этом этапе на первый план выходит прогностическая функция отечественной военной науки.

В рамках отмеченного выше периода примечательным является десятилетие с 1971 по 1980 гг. тем, что произошёл резкий качественный рывок в состоянии Вооружённых сил СССР. Их потенциал возрос в несколько раз, наметился крупный прорыв в развитии обычных средств поражения. Военная наука решала задачу разработки теории ведения войны с применением обычного оружия.

III. Третий этап: вторая половина 1980-х — конец 1990-х гг.

О содержании этого периода свидетельствует, например, высказывание доктора философских наук, генерал-майора в отставке С.А. Тюшкевича, который утверждает, что сегодня «состояние нашей военной науки не в полной мере отвечает современным требованиям, а отдельные её положения, выводы и рекомендации просто устарели».

В настоящее время отечественная военная наука всё ещё окончательно не вышла из кризиса, в который вступила в конце минувшего века. По мнению генерал-майора С.А. Тюшкевича, можно назвать следующие причины такого положения: «Во-первых, военная наука оказалась почти невостребованной в ходе военных реформ, проводимых в постсоветской России. Отсутствие естественных связей с практикой с неизбежностью вызвало негативный эффект. Во-вторых, ряд военных теоретиков и деятелей по недомыслию или в силу конъюнктурных соображений отказались от философской составляющей учения о войне и армии, а тем самым и от проверенных положений методологии военной науки, игравших в целом позитивную роль в военно-научном познании. В-третьих, кризисное состояние военной науки возникло и потому, что такой учебной дисциплины не было и нет ни в одном военно-учебном заведении: военными кадрами она целенаправленно и систематически не изучается. К тому же, многие учёные — специалисты в области военной теории — оказались не у дел в результате непрерывных реорганизаций и сокращений. <...> Сегодня нет единства даже в отношении определения науки о войне». По мнению С.А. Тюшкевича, «военная наука — это область духовного явления, система теоретических знаний о войне. Военное искусство — это сфера практической деятельности, умение применять знания с учётом конкретных условий обстановки, где кроме знаний необходимы ещё развитое творческое мышле-

ние, высокие организаторские и волевые качества, способные обеспечить проведение в жизнь принятых решений и добиться победы. <...> При предметной классификации отраслей, осуществляемой в соответствии с познаваемыми закономерностями, военная наука включает следующие теории: общую — общие основы военной науки, военного искусства, строительства ВС, воинского обучения и воспитания, военной экономики и тыла ВС, а также историю войн, военного искусства и вооружённых сил». Далее генерал обоснованно утверждает, что в настоящее время необходимо ввести в ВВУЗы в качестве самостоятельной дисциплины «Основы военной науки». В эту дисциплину следует включить темы, раскрывающие основные этапы развития отечественной военной науки, её предмет и структуру, понятия, категории, принципы и методы, направления и школы, теоретические взгляды на войну и мир, армию, военную мощь, на законы войны и вооружённой борьбы, теории управления вооружёнными силами, стратегии, оперативного искусства, тактики, воинского обучения и воспитания, вооружения, военной экономики.

В определённой степени авторы пытались отразить данные вопросы в настоящей монографии.

Нынешний кризис военной науки в России, поразивший в первую очередь её основы, неизбежно проецируется на все отрасли военных знаний, включая военно-морскую науку.

Военно-морская наука — составная часть военной науки, система научных знаний о вооружённой борьбе на море; флот имеет право на самостоятельную науку, что доказано всей историей Российского государства. Общетеоретические основы военно-морской науки тесно взаимосвязаны с теориями всех видов вооружённых сил, с общей военной теорией, что позволяет создать систему вооружённой борьбы во всех сферах, с учётом общих законов и категорий вооружённой борьбы. Если в прошлых войнах существовало чёткое разделение родов войск и сил флота, то в войнах шестого поколения идёт сращивание форм вооружённой борьбы в единую систему. Так, например, в ходе воздушно-космическо-морской ударной операции, проводимой с целью срыва ударов высокоточного оружия противника, должна строиться единая система борьбы, начиная с морской операции по уничтожению корабельных группировок и противолодочной операции по уничтожению атомных подводных лодок и заканчивая противовоздушной и противоракетной обороной по уничтожению носителей и ракет. Это совершенно новая, уникальная система вооружённой борьбы, и проходит она в форме противокосмической, противовоздушной морских операций и систематических боевых действий в условиях радиоэлектронной борьбы. Ясно, что управление силами и средствами в противовоздушной космической морской операции должно быть единым.

Российская военная наука в последние годы выработала новые теоретические взгляды на характер будущей войны, на роль и значение видов Вооружённых сил России и средств вооружённой борьбы, на способы ведения боёв и операций. Стало очевидным, что война, если её не удастся предотвратить, будет вестись качественно новыми средствами. Были глубоко исследованы роль и значение экономических, социально-политических и морально-психологических факторов в достижении победы в современной войне. Военная наука раскрыла и обосновала характер и возможной будущей мировой войны и создала теоретическую основу для формирования современной военной доктрины нашего государства.

Исторически параллельно с военной развивалась и военно-морская наука. Сегодня отечественная военно-морская наука признана частью военной науки. О данной проблеме в своё время писал знаменитый флотоводец, вице-адмирал С.О. Макаров.

Например, в труде «Влияние нравственного элемента на успех боя» в разделе «Сопоставление морских и сухопутных наук» адмирал отмечал: «Существует ли одна общая тактика, или же нужно отличить сухопутную тактику от морской? Наши сухопутные собратья по военному ремеслу ранее нас возвели своё дело в науку. Произошло это потому, что в их кругу было больше людей с научной подготовкой, чем в кругу моряков — людей практики, потому, что сухопутных войн было больше, чем морских, и, наконец, потому, что ведение войны на сухом пути более поддаётся обобщениям, чем война на такой капризной стихии, как вода. Некоторые из военных авторитетов полагают, что наука о войне как на море, так и на суше одна и та же, и говорят, что если признать отдельную морскую стратегию, то надобно признать также стратегию лесную, степную и пр. (Морской Сборник. 1984, № 11, с. 2). Такой взгляд был бы справедлив, если принято было соединять начальствование над армией и флотом в руках одного главнокомандующего, который и руководил бы общими боевыми средствами страны. ...Целостность действий могла выиграть от полного слияния армии и флота и соединения в одном министерстве общего управления наступательными и оборонительными силами страны. В действительности ещё ни одна нация не вступила на этот путь, ибо существует огромная разница между приёмами войны на суше и на море, даже жизнь и там и тут совсем иная. <...> Задания и цели как для армии, так и для флота — одни и те же: разбить неприятеля и заставить его подчиниться нашим требованиям; приёмы же для того, чтобы этого достичь, совершенно различны. Нельзя не признать, что изучение военной истории для моряка, а морской истории для сухопутного воина — весьма полезно; изучение истории расширяет горизонт воззрения и показывает, как относиться к обстановке. Также весьма полезно морякам изучать военную стратегию и военную тактику и усваивать себе их принципы, но требуется некоторая осторожность, когда мы пожелаем законы войны, выработанные для сухопутного пути, перевести на море. Нам нужно заимствовать от них лишь то, что подходит к морской обстановке. Есть, разумеется, общие принципы, которые одинаковы как для сухопутных сил, так и для морских; например, принцип единоначалия, но принцип этот, в сущности, верен и для всякого дела в жизни вообще. Принцип сосредоточения сил на решительном пункте сражения верен для нас, как и для них, но другой, и наиболее важный принцип, который ставится как бы во главе всего военного дела — принцип взаимной поддержки, — к морской обстановке надо применять осторожно. <...> Вышесказанным мы хотим лишь показать, что изучение военных наук необходимо; применение же их к морскому бою нужно делать весьма осмотрительно и с большим разбором. <...> Разница между морской стратегией и сухопутной и разница между морской тактикой и сухопутной не должны причинять нежелаемого разномыслия. Моряки принимают весьма охотно ружье, которое выбирает себе армия; они также подражают, насколько умеют, в своих десантных операциях сухопутным войскам, а потому не было бы предосудительным, если бы наши сухопутные товарищи не чуждались подражать тому, в чём мы впереди их». Далее вице-адмирал С.О. Макаров в отмеченном выше труде утверждает: «Морская тактика есть наука, которая учит нас, как наивыгоднейшим образом пользоваться своими кораблями для уничтожения противника».

Список использованных источников

1. Байов А. История военного искусства как наука. — 1912.
2. Вебер Г. Всеобщая история. Т. I. — М.: 1885.
3. Военный энциклопедический словарь. — М.: Воениздат, 1984, с. 139—140.
4. Воробьев И.Н. Военная футурология — особая форма военно-научного предвидения // Военная мысль. — 1996. — № 2. — С. 65—69.

5. Всеобщая хрестоматия полководческого искусства. Ч. II Трактаты Древнего Китая / Авт.-сост. А.И. Каменев. Под ред. В.С. Чечеватова. — М.: ВАГШ ВС РФ. 2004. — 399 с.
6. Горелик М.В. Боевые колесницы Переднего Востока III-II тыс. до н.э. // Древняя Анатолия. — М.: 1985, с. 183—202.
7. Дююи Р. Эрнест, Дююи Н. Тревор. Всемирная история войн. т. 1 — СПб., М.: 1997.
8. Инструкция китайского полководца Сунь-Цзы подчиненным ему генералам // Военный сборник. — 1860. — № 6. — С. 340—342.
9. Иссерсон Г.С. Военное искусство эпохи национальных войн второй половины XIX века.
10. Иссерсон Г.С. Новые формы борьбы. — М.: Воениздат, 1940.
11. Караев Г.Н. Военное искусство древнего Китая. — М.: Воениздат, 1959.
12. Кирпичников А.Н. Военное дело на Руси в XIII—XV вв. — 1976.
13. Клаузевиц К. О войне. — М.: 1998.
14. Конрад Н.И. У-Цзы. Трактат о военном искусстве. — М., Л.: 1958.
15. Ласси П.П. // Русский биографический словарь: в 25 томах. — СПб., М.: 1896—1918.
16. Меринг Ф. Очерки по истории войны. — М.: 1924.
17. Модзалевский Л.Н. Очерк истории воспитания и обучения с древнейших до наших времен. Ч. I. — СПб.: 1892.
18. Орлов Н.А. История военного искусства. Энциклопедия изд. Сытина. — т. XI, стр. 89—109. — СПб.: 1913.
19. Полковник де Пик. Исследование боя в древнейшие и новейшие времена. Извлечение из труда Ардан де Пика под ред. Пузыревского. — II изд., 1911.
20. Путята Д.В. Принципы военного искусства в толковании древних военных полководцев // Сборник географических, топографических и статистических материалов по Азии. — Вып. 39. — СПб.: 1889.
21. Разин Е.А. История военного искусства. т. 1. — СПб., М.: 2000.
22. Скачков К.А. Исторический обзор военной организации в Китае с древнейших времен до воцарения Маньчжурской династии. — СПб.: 1876.
23. Сорай. Комментарий к Сунь-Цзы. Т. X. — Токио: 1944.
24. Сунь-Цзы. Трактат о военном искусстве. — М., Л.: 1950.
25. Сухотин Н.С. История военного искусства. Энциклопедия военных и морских наук под редакцией Г. А. Леера. — т. III, выпуск 3. — СПб.: 1888.
26. У-Цзинь. Семь военных канонів древнего Китая. — СПб.: 1998.
27. Чуев Н.И. Военная мысль в древнем Китае. История формирования военных теорий. — М.: Любимая книга, 1999.
28. Шмидт К. История педагогики. Т. 1. Дохристианская эпоха. Воспитание у диких народов, на Востоке, у греков и римлян. Изд. 4-е. — М.: 1890.
29. Hans Delbrück. Geschichte der Kriegskunst im Rahmen der politischen Geschichte. — I T. Das Alterthum. Berlin. — 1900. II T. Die Germanen. — 1909. III T. Das Mittelalter. 1907. IV T. Die Neuzeit. — 1920.

30. Max Jähns. Handbuch einer Geschichte des Kriegswesens vender Urzeit bis zum Renaissance. — Technischer Teil: Bewaffung, Kampfweise, Befestigung, Belagerung, Seewesen. — Leipzig: 1880.
31. Clausewitz K. Vom Krieg. — 1832/34.

1.3. Зарождение мировой военно-морской науки

Проблема зарождения и эволюции военно-морской науки стала предметом исследования многих выдающихся военных аналитиков. По данной проблеме опубликованы сотни фундаментальных исследований. Часть из них были использованы авторами настоящей монографии.

В числе наиболее известных публикаций по истории военных флотов мира значительное место занимает классический фундаментальный пятитомный труд германского военного историка, адмирала Альфреда Штенцеля «История войны на море». Отличительной особенностью данного исследования является то, что в нём история войны на море в её важнейших проявлениях излагается в первую очередь с точки зрения морской тактики. Этот труд выдержал множество переизданий на разных языках в течение более 150 лет и целиком посвящён истории вооружённой борьбы на море, охватывающий огромный период от древности до середины XIX столетия.

Структурно труд германского военного аналитика разделён по историческим периодам и включает в себя:

- Первая часть. С предисловием Р. Дитмара и с критико-биографическим очерком о А. Штенцеле.
- Вторая часть. С 400 г. до Р. Хр. по 1600 г. после Р. Хр.
- Третья часть. С 1600 г. по 1720 г.
- Четвертая часть. С 1720 г. по 1859 г.
- Пятая часть. С 1859 г. по 1910 г.

Сочинение Альфреда Штенцеля, свиты его Величества германского Императора «История войны на море в её важнейших проявлениях с точки зрения морской тактики» была издана в России в 1916—1919 гг. Редактором этого русского издания является ординарный профессор Николаевской морской академии, генерал-майор Н.Л. Кладо.



**Адмирал А. Штенцель
(1832—1906)**



Последнее издание труда А. Штенцеля «История войн на море» датировано 2002 г. (Штенцель А. История войн на море. — М.: Изографус, ЭКСМО-Пресс, 2002).

В основу данного издания положен пятитомный труд, вышедший в Петрограде (1916—1919). Первый том охватывает период с начала мореплавания в древности до первой англо-голландской войны (1652—1654). Он посвящён эпохе подавляющего господства на море гребных судов и зарождению первых парусных флотов. Второй том посвящён истории морских войн с 1660 г. до 1900 г. Это было время огромных боевых парусных кораблей, господства линейной тактики и появления судов нового типа, приводящихся в движение паром и защищённых броней. Данный период морской истории интересен тем, что наглядно демонстрирует факт динамичного развития человеческой мысли и тот перелом в истории человечества, который начался в двадцатом столетии и продолжается до сего дня. Рутинная и прогрессивная практика и теория, случайность и закономерность являются основными дилеммами нашей эпохи. Учитывая особую значимость данного труда, авторы приводят его структуру.

Том I. К читателю.

Часть первая. Период господства гребных флотов.

Глава I. История мореплавания и морской торговли в древности.

Глава II. Морское могущество Афин.

Глава III. Карфаген и Рим.

Глава IV. Господство Рима на Средиземном море.

Глава V. Битва при Акциуме. Агриппа как морской вождь.

Глава VI. Средиземное море. Соперничество гребных флотов.

Часть вторая. Появление парусных военных флотов.

Глава I. Период перехода к парусному флоту.

Глава II. Балтийское море и Ганзейский морской союз.

Глава III. Эпоха Великой Армады.

Глава IV. События в Западной Европе 1600—1650 гг.

Глава V. Первая англо-голландская война 1652—1654 гг.

Глава VI. Войны морских держав до 1665 г.

Том II. К читателю.

Часть третья. Эпоха линейной тактики парусного флота.

Глава I. Вторая англо-голландская война 1665—1667 гг.

Глава II. Третья англо-голландская война 1672—1674 гг.

Глава III. Война Франции с Голландией и Испанией 1674—1678 гг.

Глава IV. Шведско-датская война 1675—1679 гг.

Глава V. Орлеанская война 1688—1697 гг.

Глава VI. Война за испанское наследство 1702—1713 гг.

Глава VII. Великая Северная война 1700—1721 гг.

Глава VIII. Исторический обзор морских войн 1715—1755 гг.

Глава IX. Семилетняя война 1756—1763 гг.

Глава X. Войны России и Турции 1768—1792 гг.

Глава XI. Морская политика Фридриха Великого и Екатерины II.

Глава XII. Шведско-русская война 1788—1790 гг.

Послесловие к части третьей.

Часть четвёртая. Эпоха пара и брони.

Глава I. Крымская война 1854—1856 гг.

Глава II. Гражданская война в Соединённых Штатах Америки 1861—1865 гг.

Глава III. Пруско-датская война 1864 г.

Глава IV. Австро-итальянская война 1866 г.

Глава V. Военно-морская история 1856—1900 гг.

Глава VI. Война Франции с Китаем 1883—1886 гг.

Глава VII. Японо-китайская война 1894—1895 гг.

Глава VIII. Испано-американская война 1898 г.

Особое значение для военных аналитиков имеет фундаментальное исследование коллектива авторов Военно-морской академии «Основы военно-морской науки: Военно-теоретический труд», изданное Воениздатом в 2008 году. В данном военно-теоретическом труде отражены основные этапы развития и сущность военно-морской науки, её значение для Военно-морского флота, являющегося основой обеспечения безопасности России от угроз с морских направлений и защиты интересов государства в Мировом океане.

Определённое место в числе выдающихся публикаций по проблеме эволюции военно-морской науки занимает также справочно-энциклопедический труд контр-адмирала королевского флота Чарльза (Карла) Экинса «Описание сражений английского флота с 1690 по 1827 год». Издание разделено на две части: первая посвящена морским сражениям, вторая, соответственно, походам. Описание каждой битвы или похода снабжено чертежами, на которых изображены эволюции кораблей.

Морские войны времён Французской республики и Империи отражены в книге Жюрьена де-ла-Гравьера, в которой достаточно подробно описывается англо-французская морская война с 1793 по 1805 гг.

Вызывает определённый интерес по данной проблеме и точка зрения В.Д. Доценко, изложенная им в четырёхтомном издании «История военно-морского искусства». В издании, в частности, излагается версия автора по истории зарождения и развития теории военно-морского искусства в галерном, парусном, паровом броненосном и ракетно-ядерном флотах. Показан вклад в военно-морскую науку таких выдающихся теоретиков, как П. Гост, Дж. Клерк, П.Я. Гамалея, Л.П. Семечкин, Г.И. Бутаков, А.Т. Мэхэн, Ф.Х. Коломб, С.О. Макаров, Н.Л. Кладо, М.А. Петров, Б.Б. Жерве, В.А. Белли, Н.Б. Павлович и др.

В данном разделе, кроме общепринятой точки зрения, авторы предлагают и своё видение проблемы.

В период первобытно-общинного строя и возникновения рабовладельческих государств различные суда во время войны использовались в основном для перевозки войск и снабжения. Войны вызывали большую потребность в таких перевозках, для удовлетворения которых и велось усиленное строительство различных транспортных

судов. По мере развития форм и методов ведения войны, корабли стали применяться не только как средство транспортировки войск, но и в боевых действиях на море, например, как средство уничтожения кораблей противника или для защиты транспортных судов от пиратов. По этим причинам появилась объективная потребность в создании специальных военных судов, что также способствовало развитию специализированного военного кораблестроения. Совершенствование военных судов потребовало в свою очередь и разработки тактики их использования.

В течение веков тактика морских сражений была основана на использовании сравнительно небольших, лёгких, быстрых и манёвренных гребных судов. Начиная с IV века до н.э. наметились тенденции в строительстве более крупных боевых кораблей, которые могли нести большее количество войск и даже первые образцы корабельного оружия — боевые метательные машины. Это способствовало качественному росту боевой эффективности военных судов, например, трирем. Распространённым в то время судам — биремам — было сложно пробиться сквозь три ряда вёсел и нанести триреме таранный удар.

По словам древнегреческого историка и мифографа Диодора Сицилийского (90—30 г. до н. э.), именно сицилийские греки впервые установили на военных кораблях метательные машины — баллисты и катапульты.

С этого момента первоклассным мог считаться лишь военный флот, состоящий из трирем, способных нести уже первое вооружение, что могли позволить себе лишь немногие государства. Более того, специалисты отмечают, что после строительства трирем последовала первая в истории цивилизации «гонка морских вооружений». Результатом такой гонки стало появление таких крупных кораблей, как теттеры/квадриремы и пентеры/квинкверемы. Подробно история военного кораблестроения изложена, например, в монографиях авторов В.Н. Половинкина и А.Б. Фомичёва «Мировой океан и защита национальных интересов», «Отечественное кораблестроение», «Военно-морской флот и геополитика», «Поход в бессмертие», изданных под редакцией главнокомандующего ВМФ РФ адмирала В.В. Чиркова.



Диодор Сицилийский

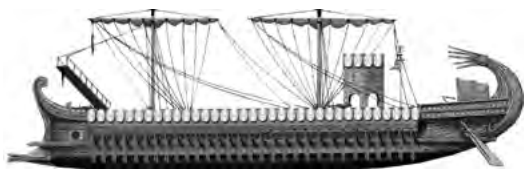

Трирема

В морском бою той эпохи оружием служили: у корабля — железный, бронзовый или деревянный таран, у воинов — мечи, луки и дротики. Тактика использования тарана была таковой: сначала ломали вёсла у неприятельского корабля и при повороте ударяли в корму или борт. Кроме того, например, греки снабжали свои военные суда дельфином — тяжёлым металлическим грузом, подвешенным на рее или на стреле; при сближении с неприятельским судном этот груз падал на его палубу или днище и пробивал их.

Таким образом, в Древнем мире флот состоял из гребных судов. Он действовал в прибрежных районах и играл в войнах вспомогательную роль (это был так называемый

мый Армейский флот). Способами ведения боя были таран и абордаж, а основной тактической формой боя — фронтальное столкновение флотов, оканчивавшееся единоборством отдельных кораблей между собой.

Немецкий философ, один из основоположников марксизма Ф. Энгельс (1820—1895) в статье «Флот», давая общую характеристику судов рабовладельческих государств Финикии, Карфагена, Греции и Рима, указывает, что их суда «...были плоскодонными баржами, не способными выдерживать шторм; морские просторы во время шквала были гибельны для них; они ползли вдоль берега, бросая на ночь якорь в какой-либо бухте или заливе». Рассмотрев оружие, которым были вооружены корабли и воины флота рабовладельческих государств, Ф. Энгельс впервые в истории формулирует основные положения военно-морской тактики того времени. Он указывает, что «...существовало только два возможных способа морского боя: маневрировать таким образом, чтобы острый, крепкий железный конец носовой части корабля со всей силой нанёс на ходу удар в борт неприятельского корабля и пустил его ко дну; или же сойтись с противником вплотную бортами и взять его таким образом на абордаж». Оба эти способа ведения морского боя определялись тактико-техническими свойствами имеющегося оружия. При этом тактика таранного удара требовала искусного манёвра и наступательных действий, то есть захвата инициативы в бою.

Следует отметить, что содержание произведений великого знатока военного дела Ф. Энгельса должно быть объектом постоянного внимания, изучение его взглядов на проблемы военно-морского флота представляет большой интерес для исторической науки. Можно отметить ряд причин такого пожелания авторов. Во-первых, это изучение Ф. Энгельсом военно-морской теории и истории флота, а также военно-морского искусства. Во-вторых, это концепция историй военного флота, разработанная и изложенная Ф. Энгельсом в его произведениях. В-третьих, его взгляды на военно-морское искусство. В-четвёртых, положения Ф. Энгельса об исторической роли флотов и вооружённой борьбы на море.

Тема военно-морского флота занимает довольно значительное место и в творчестве немецкого философа, социолога, экономиста, писателя, поэта, политического журналиста, общественного деятеля К. Маркса (1818—1883). В десятках его трудов затронута такая важная проблема, как флот и хозяйственное развитие. К. Маркс впервые в научной литературе поставил вопрос о торговом флоте как одном из источников и элементов морской мощи. В его произведениях подробно освещены и некоторые проблемы морского права, охарактеризованы отдельные важные эпизоды боевых действий на море.

В историческом труде «Капитал» и опубликованных его первоначальных вариантах, а также в написанных К. Марксом совместно с Ф. Энгельсом «Немецкой идеологии», «Манифесте Коммунистической партии» и некоторых других работах достаточно глубоко рассмотрено влияние мореплавания, судостроения, торгового флота на историю, экономическое и общественное развитие.

Следует особенно подчеркнуть, что именно римский флот стал вершиной развития античных военно-морских сил. Не изобретая ничего принципиально нового, он избрал в себя лучшее достижения покорённых народов, логически завершил и подытожил развитие морского дела в Античности. Например, римский военный историк и теоретик Флавий Вегеций Ренат писал: «Римский народ всегда имел наготове флот ради славы, пользы и величия своего государства, а не вследствие необходимости при каком-нибудь волнении; именно для того чтобы никогда не было такой необходимости, он всегда имел флот в готовности. Ведь никто не решается вызывать на войну или наносить обиду тому царству или народу, который, как он знает, может быстро оказать сопротивление и наказать за эту смелость».

В своей знаменитой Четвёртой книге Флавий Вегеций Ренат впервые осветил следующие вопросы.

- Правила для войны на море.
- Имена ответственных предводителей, которые стоят во главе флота.
- Откуда пошло название либурны.
- С какой тщательностью надо строить либурны.
- Какие правила надо соблюдать при валке леса.
- В каком месяце надо рубить стволы деревьев.
- Размеры либурн.
- Имена и число ветров.
- В какие месяцы спокойнее всего плавание.
- Как должно следить за признаками бурь.
- О предсказаниях погоды.
- О морских волнениях, то есть о приливах и отливах.
- О знакомстве с местностями и о гребцах.
- Об оружии и о метательных орудиях на кораблях.
- Как в морской войне устраиваются засады.
- Что делать, если война на море ведётся открытым боем.

Например, в разделе 38 римский военный историк и полководец писал: «Тот, кто плывёт с войском на военных кораблях, должен уметь заранее различать приметы бурь и водоворотов. Ведь от бурь и волн либурны гибнут чаще и в большем числе, чем от силы врагов. На эту сторону науки о природе должно быть обращено всё внимание, так как природа ветров и бурь выводится из внимательных наблюдений над атмосферой. Море не знает жалости, и если осторожность спасает предусмотрительных, то невнимательных губит небрежность. Поэтому изучающий морскую науку прежде всего должен знать число ветров и их названия. Древние, согласно с расположением осей мира, признавали только четыре основных ветра, дующих с каждой из четырёх частей света, но опыт позднейшего времени установил их двенадцать...».

Далее, в разделах 41, 42, 43, он отмечает: «Есть много примет, которые в тихую погоду предвещают бури и во время бурь указывают наступление спокойной погоды; но всё это, как в зеркале, показывает лик луны. Красноватый цвет его указывает на ветер, голубоватый указывает на дождь; смешанный из того и другого предсказывает проливные дожди и бешеный шторм. Весёлый и ясный лик обещает морякам ясную погоду, такую же, как и лик луны, особенно если это четвёртый день со дня её восхода, если рога её не заострены, она не имеет красноватого оттенка и свет её от испарений не является мутным. Также большая разница, как восходит солнце или как оно скрывает день, бросает ли оно весело прямые лучи, или меняется от набегающих туч, сияет ли оно обычным своим блеском, или оно под влиянием ветров — огненного цвета; не должно оно быть и бледным или с пятнами, так как это предсказывает близкий дождь. И воздух, и само море, величина и форма облаков дают указания опытным морякам. Некоторые указания дают птицы, некоторые — рыбы... Море, как стихия, составляет третью часть мира; кроме волнения, которое производят на нём ветры, оно само дышит и движется. В определённые часы дня, а равно и ночи оно в некоем стремительном течении, которое называют (по-гречески) реума, движется вперёд и... по обычаю

стремительно текущих рек то заливают земли, то уходит в свою глубину. Эта двойственность меняющегося течения, будучи попутной, помогает плаванию кораблей, при противном течении задерживает их ход. Собираясь сражаться, надо избегать этого с величайшей осторожностью. Стремительность прилива и отлива нельзя преодолеть силою вёсел; иногда сам ветер уступает ей. И так как в различных местностях, при различных фазах прибывающей и убывающей луны, в определённые часы изменяются прилив и отлив, то собирающийся вести морское сражение должен до столкновения хорошо узнать природу моря и места. Дело умения матросов и кормчих — хорошо знать те места, по которым они собираются плыть, и находящиеся здесь заливы, так чтобы они могли избегать опасных мест, скрытых и выдающихся подводных камней, отмелей и песчаных банок. Чем глубже то море, по которому он плывёт, тем более спокойно он может идти этим путём. От навархов (капитанов) прежде всего требуется осмотрительность, от кормчих — опытность, от гребцов — сила их рук, потому что ведь морская битва происходит обычно при спокойном море и либурны, как бы огромны они ни были, двигаясь не дуновением ветра, а ударами вёсел, своими носами поражают противников и в свою очередь избегают их нападения, а в этом случае победу дают сила рук гребцов и искусство управляющего рулём».

Об особенностях и принципах морских сражений Флавий Вегеций Ренат сообщает в разделах 44, 45, 46 следующее: «Но морское сражение требует не только многих видов оружия, но и машин, и метательных орудий, как будто бы бой шёл у стен и башен. Действительно, что может быть более жестоким, чем морское сражение, где люди гибнут и в воде, и в огне. Поэтому должна быть проявлена особая забота о том, чтобы моряк был хорошо защищён, чтобы воины были в бронях или панцирях, со шлемами, а также в поножах. На тяжесть оружия никто не может жаловаться, так как во время сражения на кораблях стоят на месте; также и щитами пользуются более крепкими вследствие необходимости защищаться от ударов камнями и более крупными. Кроме серпов, крючьев и других видов морского оружия, они направляют друг против друга копья и метательные снаряды в виде стрел, дротиков, камней из пращей и фустибалов, свинцовые шары, камни из онагров, баллист, маленькие стрелы из скорпионов. Ещё более опасным является сражение, если воины, мечтая о доблестных подвигах, подплывут на своих либурнах к неприятельскому кораблю и, перекинув мост, переходят на него и там вступают в рукопашный бой с мечами в руках, как говорится, грудь с грудью. На более крупных либурнах устраиваются бойницы и башни, чтобы им можно было с более высоких палуб, как будто со стен, тем легче наносить раны и убивать врагов. Горящие стрелы, пропитанные зажигательным маслом [нефтью], обмотанные паклей с серой и асфальтом, они мечут баллистами, вонзают их в корпус неприятельских кораблей и сразу поджигают доски, пропитанные столь большим количеством легко воспламеняющегося материала, как воск, смола, вар. Одни погибают от меча и камней, другие среди волн должны сгореть в огне; однако среди столь многих родов смертей есть один самый ужасный случай, когда трупы убитых, не получившие погребения, поедаются рыбами. ...Наподобие сухопутных сражений, бывают и здесь внезапные нападения на малоопытных моряков, или устраиваются засады поблизости от удобных для этой цели узких проходов у островов. Это делается для того, чтобы тем легче погубить неподготовленных. Если матросы врагов утомлены долгой греблей, если на них дует противный ветер, если волны идут против хода их корабля, если враги спят, ничего не подозревая, если стоянка, которую они занимают, не имеет [другого] выхода, если представляется желанный случай для сражения, то к благодеяниям судьбы надо присоединить силу рук и, воспользовавшись удобным обстоятельством, начать сражение. Если осторожность врагов дала им возможность избежать засады и заставляет вступить в бой в открытом море, тогда нужно выстроить боевые линии либурн, не прямые, как на полях битвы, но изогнутые, наподобие рогов луны, так чтобы

фланги выдавались вперёд, а центр представлял углубление, как бы залив. Если бы враги попытались прорвать строй, то в силу этого построения они были бы окружены и разбиты. На флангах поэтому должны быть помещены главным образом отборные корабли и воины, составляющие цвет и силу войска. Кроме того полезно, чтобы твой флот всегда стоял со стороны свободного глубокого моря, а флот неприятельский был прижат к берегу, так как те, которые оттеснены к берегу, теряют возможность стремительного нападения. В подобного рода сражении, как доказано, три вида оружия особенно полезны для одержания победы: это — ассеры (стенобитные балки), шесты с серпами и секиры. Ассером называется тонкая и длинная балка, наподобие реи, висящая на канате, оба края её обиты железом. Подойдут ли к неприятельскому кораблю справа или слева, эту балку с силой приводят в движение, как таран, и она уверенно валит с ног неприятельских воинов и матросов и очень часто пробивает самый корабль. Серпом называется очень острое железо, изогнутое, наподобие серпа, оно насаживается на очень длинные шесты и внезапно подрезает канаты, на которых висят реи; когда паруса упадут, то либурна становится неповоротливой и бесполезной. Секирой называется топор, имеющий с обеих сторон очень широкое и острое лезвие. При помощи их в пылу сражения очень опытные моряки или воины на маленьких челноках тайно перерубают канаты, которыми привязаны рули неприятельских судов. В этом случае корабль сейчас же становится как бы невооружённым и потерявшим всякую свою силу, ведь какого же ещё спасения ждать кораблю, который потерял руль?».

По сути, данный труд можно с уверенностью считать первым боевым уставом и тактическим руководством военного флота.

История боевых традиций римского флота начинается в V в. до н. э. Первый случай применения римлянами боевых кораблей описывается Титом Ливием и относится к 426 г. до н. э. — к временам войны с Вейями (имеется в виду битва у Фаден).

Учтя первый опыт боевых действий своего флота, а также слабую манёвренность своих кораблей, тихоходных и громоздких, против лёгких, быстроходных и поворотливых кораблей противника, римляне ввели ряд новшеств. Основным было установление в носовой части корабля специального абордажного мостика, получившего название «ворон».

Следует заметить, что в морских боях того времени строй соблюдался лишь в самом начале, затем сражение разбивалось на отдельные схватки. В качестве тактического приёма того времени специалисты отмечают стремление разбить центр флота противника.

Римские боевые корабли (особенно крупные), как и большинство их современников, были приспособлены для ведения прибрежных морских сражений. Выше было отмечено, что основной формой морского боя Античности долгое время был таранный бой с последующим абордажем. Римляне дополнили его абордажной схваткой с помощью штурмового мостика — «ворона». Его изобретение приписывают римлянам во время Первой Пунической войны. Однако первым, кто описывал такие конструкции, был древнегреческий инженер-механик, военный инженер 4-го столетия до н. э. Диад Пеллийский — инженер Александра Македонского.



Римская бирема с башней, «вороном» и «выстрелом»

Поскольку наиболее эффективным оружием боевых кораблей того времени являлся таран, а вспомогательным, но также достаточно действенным средством

вооружённой борьбы — абордажный бой, тактика боевых действий на море могла быть сведена к следующим задачам.

1. В первую очередь противники стремились нанести удар на полной скорости в борт неприятельского корабля и быстро дать задний ход. Особо успешен такой маневр был в том случае, если атакующий корабль по меньшей мере не уступал по размерам кораблю противника, а ещё лучше — превосходил его. В противном случае существовал риск, что атакующему кораблю не хватит кинетической энергии, а прочность его корпуса в носовой части окажется недостаточна. Атакующий сам рисковал стать жертвой нападения на крупный корабль (предположим, триеру), поскольку получал повреждения большие, чем атакуемый, застревал в обломках вёсел и, таким образом, мог утратить ход, а его команда могла быть эффективно поражена различными метательными снарядами с высокого борта неприятельского корабля.



Абордажный ворон (corvus)

2. Чтобы облегчить себе выбор выгодного ракурса атаки и лишить неприятеля возможности уклониться от удара, необходимо было сломать ему весла. Для этого следовало двигаться не под углом, близким к 90 градусам по отношению к продольной оси неприятельского корабля, а, напротив, наносить скользящий встречный удар, перемещаясь под углом, близким к 180 градусам по отношению к курсу корабля противника. При этом во время прохождения вдоль борта неприятеля гребцы атакующего корабля должны были по команде втянуть вёсла. Тогда вёсла атакуемого корабля вдоль одного борта были бы переломаны, а вёсла атакующего — уцелели. После этого атакующий корабль выходил на циркуляцию и наносил таранный удар в борт обездвиженного корабля противника.

Подобный тактический маневр в греческом флоте назывался *dieklus* («проплыл»). Тактическая ситуация, именовавшаяся *periplus* («обход», «обплыл»), складывалась в том случае, если по тем или иным причинам корабли проходили слишком далеко друг от друга и при этом экипаж неприятельского корабля оказывался достаточно подготовленным, чтобы быстро отреагировать на атаку. Тогда оба корабля выходили на циркуляцию, причём каждый стремился развернуться быстрее и успеть выйти в борт неприятелю. В случае примерно равной манёвренности и подготовки экипажей дело могло закончиться лобовым столкновением.

3. Наконец, следовало стремиться к концентрации и массированию сил — особенно в том случае, если противник располагал качественным преимуществом, скажем, в ситуации столкновения унирем и бирем с триерами. Ясно, что корабли меньшей «ярности» могли повысить свои шансы на победу в первую очередь за счёт массового применения приёма *dieklus* в сочетании, например, с абордажной атакой, в которой принимали участие по две-три униремы и биремы против каждой триеры.

Таким образом, было справедливо утверждение о том, что исход боевых действий на море решался в первую очередь уровнем индивидуальной подготовки экипажей — гребцов, кормчих, парусной команды — и морской пехоты (*epibatai*).

Несколько слов о морской тактике афинян. Морская тактика афинян была также проста. В морском бою афиняне стремились зайти с борта и ударом обитого металлом носа протаранить противника. Иногда, сбив на вражеских кораблях вёсла и руль,

афиняне бросались на абордаж, перебрасывали мостики и начинали рукопашный бой, стремясь захватить неприятельское судно.

Постепенно, тренируя свои экипажи в ежегодных учебных походах, заканчивавшихся двусторонними манёврами, афиняне достигли высокого совершенства в технике морских боевых действий. В течение V века до н. э. афинский морской флот неоднократно наносил поражения превосходящим его по численности вражеским эскадрам и справедливо заслужил славу лучшего из флотов греческих полисов.

Является признанным историческим фактом, что первые изменения в классический античный морской бой внесли метательные машины. Впервые появившись на кораблях во время греко-персидских войн, они постепенно стали одним из основных видов вооружения кораблей. Противники сходились на расстояние дальности метательных машин и, забрасывая друг друга снарядами, начинали сближение, а затем вступали в абордажный бой. В морских сражениях того времени активно использовались луки, пращи, фустибалы, скорпионы, онагры, которые действовали через бойницы в бортах и башнях на более крупных кораблях.

Новый шаг в применении метательных машин в морском бою сделал Деметрий I Полиокрет (ок. 337—283 годов до н. э.) — македонский царь из династии Антигонидов. Именно он начал строить огромные боевые корабли, которые вооружал метательными машинами. Деметрий кардинально пересмотрел тактику морского боя, в которой тогда ставка делалась на скорость и манёвренность, таранные удары и скоротечный абордажный бой. В битве возглавляемой им фригийской флотилии с флотом Птолемея I при Саламине Кипрском в 306 году до н. э. Деметрий, вводя в строй свои «дредноуты», впервые добился победы в морском сражении только с помощью «артиллерии»: плавучие батареи — десять шестирядных и семь семирядных судов — не дали египетскому флоту выйти на таранный удар, оттеснили его к берегу и уничтожили. Численность египетской флотилии достигала нескольких сот кораблей. Уже после этой битвы Деметрий I построил несколько «левиафанов-катамаранов» с экипажем около 4000 человек каждый. На соединившей корпуса катамаранов платформе умещалось большое количество метательных машин и солдат. После поражения Деметрия I его корабли-гиганты ещё долгие годы «ходили по рукам», властвуя на просторах Средиземного моря и неся смерть и разрушения.



Боевая башня

Существовал и ряд иных приспособлений и тактических приёмов, например: ассеры (стенобитные балки) и шесты с серпами. Ассером называлась тонкая и длинная балка, наподобие реи, висящая на канате; оба края её обиты железом. К неприятельскому кораблю подходили с борта, и эту балку с силой приводили в движение как таран. Серпы насаживали на очень длинные шесты и с помощью них резали такелаж на кораблях противника, с помощью топоров во время боя на лодках специальные группы моряков перерубали крепления рулей противника, что приводило к срыву управляемости судами в бою.

Широко использовались также зажигательные снаряды: горящие стрелы, пропитанные зажигательным маслом (нефтью), обмотанные паклей с серой и асфальтом.

Триеры, отлично приспособленные к таранным ударам, постепенно стали сдавать позиции более тяжёлым кораблям — «орудийным платформам» (тетраерам, пентерам, гексерам и т. д.) и мелким (биремам и либурам), по которым трудно попасть.

Устранив к началу новой эры всех своих основных соперников в средиземноморском бассейне, римляне почти полностью перешли на эскадры, состоящие из лёгких и манёвренных либурн.

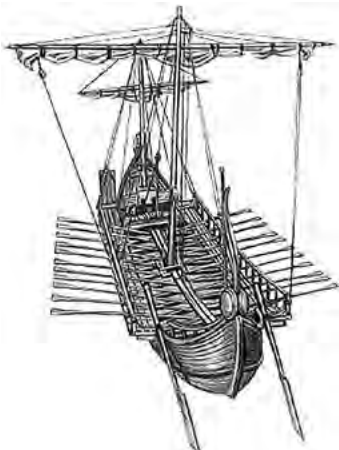

Римская морская либура

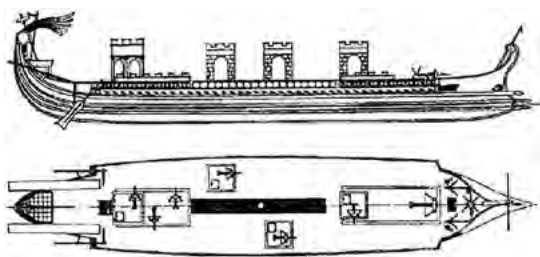

Гексера, супердредноут Античности

В последующем сицилийские греки ввели новый тип военных судов, носивших название пентеры. Они были более солидной конструкции, нежели триеры, так как несли тяжёлые метательные машины и имели катастрому (верхнюю лёгкую палубу), прикрывавшую гребцов. Возникновение этих новых судов отразилось и на тактике боя. Помещались такие суда в центре боевого строя, а более лёгкие триеры на флангах. Число воинов на пентерах было увеличено.



Римская пентера

Кроме этого, к самым крупным и мощным кораблям Античности также относились эннеры и децемеры, вооружённые 12 и более крупными метательными машинами.

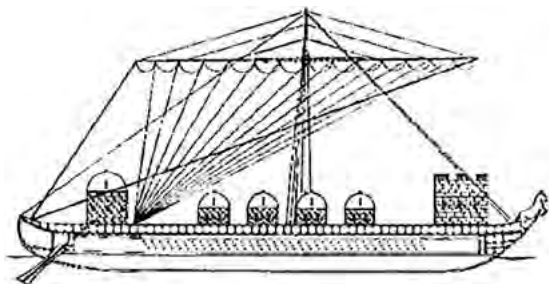

Эннера — супердредноут Античности

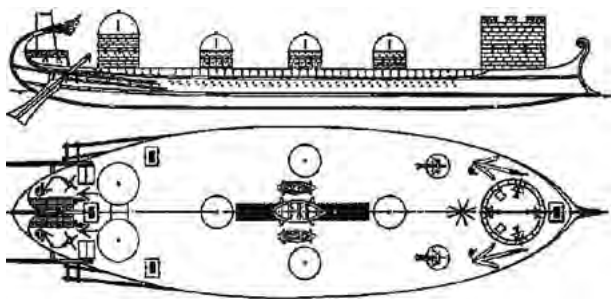

Децемрема



Скорпион, наиболее распространённая артиллерийская установка римского флота

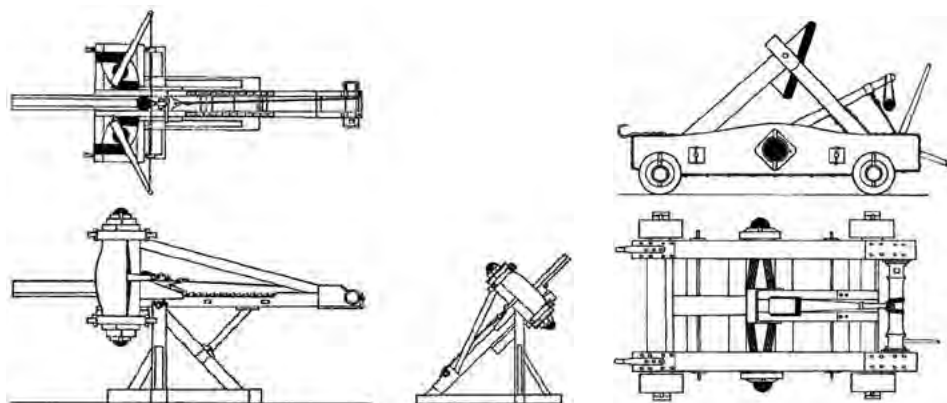

Корабельный одноплечевой торсионный камнеёт-онагр

Корабельная баллиста

Наиболее совершенной метательной машиной, которая использовалась в римском флоте, был полибол — полуавтоматический стреломёт, представляющий собой усовершенствованный скорпион. Эта машина вела непрерывную стрельбу стрелами, подающимися из «магазина», расположенного над направляющим ложем.

Изобретение и применение более совершенного оружия обоснованно влекли за собой перемены в области тактики.

В целом тактика римского флота была проста и высокоэффективна. Начиная сближение с неприятельским флотом, римляне засыпали его градом зажигательных стрел и других снарядов из метательных машин. Затем, сблизившись вплотную, топили корабли неприятеля таранными ударами или сваливались в abordаж. Тактическое искусство заключалось в том, чтобы, энергично маневрируя, атаковать один вражеский корабль двумя-тремя своими и тем самым создать подавляющий численный перевес в abordажном бою, в заданном месте. Когда неприятель вёл интенсивный встречный огонь из своих метательных машин, римская морская пехота строилась черепахой, защищая корабль, пережидая смертоносный град. Если погода благоприятствовала — римляне пытались сжечь вражеские корабли, не вступая в abordажный бой. Для этого на римских кораблях использовались различные зажигательные средства, к которым относились «жаровни» и «сифоны». Если численное преимущество было на стороне противника, римляне стремились уклониться от боя.

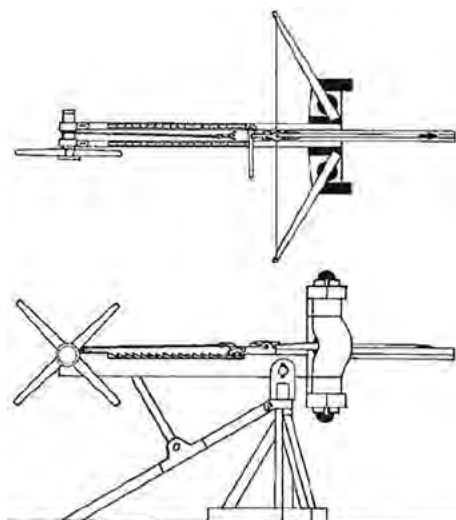

Полибол (полуавтоматический стреломёт)

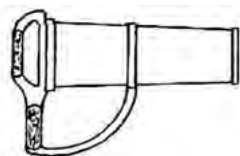

Ручной огнемёт (слева) и огнемётный сифон (справа)

С изменением стратегических задач военно-морских соединений меняется в корне и тактика флота. Его основной задачей впервые становится поддержка действий сухопутных войск с моря, разведка, высадка десантов, борьба с пиратами, охрана торговых судов.

Бой в открытом море производился при построении судов серпом с выдвинутыми вперёд флангами. Это построение позволяло охватить противника при попытке прорыва центра и создавало благоприятные условия для его обстрела. На фланги размещались лучшие корабли и экипажи.

Благоприятным для начала атаки кораблей противника считалось время, когда матросы врагов «утомлены долгой греблей, если на них дует противный ветер, если волны идут против хода их корабля, если враги спят, если стоянка, которую они занимают, не имеет другого выхода». Кроме того, считалось полезным, чтобы «свой флот

всегда стоял со стороны свободного глубокого моря, а флот неприятельский был прижат к берегу, так как те, которые оттеснены к берегу, теряют возможность стремительного нападения».

Предпочтительным приёмом считались также засады поблизости от удобных для этой цели узких проходов у островов.

Использовали римляне военные корабли и для осад и штурмов городов на побережье. Кроме метательных машин на судах, предназначенных для осады, использовались и штурмовые устройства, называемые «самбука», позволявшие осаждающим взбираться на неприятельскую стену. Самбука спускалась на стену при помощи канатов.



Греческая самбука

Римляне применяли также брандеры, суда, начинённые горючими веществами; зажигая, они направляли брандеры на неприятельский флот.

Крупнейшими морскими сражениями того времени, в которых развивалась тактика военных флотов, принято считать:

- Тарентский инцидент (осень 282 г. до н. э.).
- Первая Пуническая война:
- Битва при Липарских островах (260 г. до н. э.).
- Битва при Милах (260 г. до н. э.).
- Битва при Тиндарисе (257 г. до н. э.).
- Битва при мысе Экном (256 г. до н. э.).
- Битва при Дрепане (249 г. до н. э.).
- Битва при Эгатских островах (241 г. до н. э.).
- Вторая Пуническая война. Битва при Эбро (217 г. до н. э.).
- Гражданские войны. Сражение при Акцииуме (31 до н. э.).

Тактика средневековых галер в определённой степени отличалась от тактики античных времён. Например, подводный таран в римское время окончательно перестал применяться. Вместо роstra у средневековых галер имелся длинный гальюн, оканчивающийся шпироном — надводным тараном. В бою галера шла на вражеское судно, стараясь вонзить в его борт заострённый наконечник надводного шпирона, или наскочить всем длинным гальюном на низкую палубу другой галеры. После этого воины переходили на корабль противника по гальюну, как по мостику. По-прежнему имелись на галерах и металлические машины, установленные на площадке в носовой части. Забегая вперёд, следует отметить, что только после XIV века шпироны вытеснила артиллерия. Классический вариант вооружения галеры — одна тяжёлая пушка, установленная в носу посередине корпуса, и две более лёгкие по бокам от неё. Такое вооружение оставляло галеру уязвимой для боковых атак. Поэтому на фальшборте между вёслами устанавливали также маленькие пушки, стрелявшие с вилки (фальконеты, серпентины и подобные). Кроме того, каждая галера имела отряд стрелков из луков или арбалетов, позднее — из огнестрельного оружия. В бою галеры старались действовать группами, прикрывая уязвимые борта друг друга.

Боевой флот Средневековья располагался или строем фронта, или строем вогнутой полудуги с командующим флотом (новархом) в центре; позади располагались суда

резерва и транспорты. Первый строй был удобен для прорыва строя неприятельских судов, для поломки у них вёсел и для использования в бою стрел и дротиков. Вторым строем при превосходстве в числе судов пользовались для охвата флангов флота неприятеля.

Для обеспечения свободы маневрирования расстояние между концами вёсел двух соседних судов в строю было не меньше 30 м.

Боевым строем галер был также строй фронта (суда расставлялись параллельно друг другу) или полукруга, разбивавшийся затем на схватки отдельных судов при взаимной поддержке. Во время боя по бортам сплошной стеной стояли арбалетчики. При abordаже палуба своего корабля посыпалась железными орехами с остриями или поливалась жидким мылом, чтобы ослабить напор неприятельских воинов. Для защиты людей от стрел у фальшборта укладывались мешки, набитые старыми парусами, тросами, одеждой и т. п., а в носу и в корме поперёк судна устраивались защитные обвесы (траверзы), для чего использовались связанные весла, покрытые парусиной и разными мягкими предметами. Арбалетчики имели кожаные или железные панцири на груди и на спине.

В принципе, в Средние века тактика войны на море существенно не изменилась. Единственным новшеством стало внедрение в первую очередь на византийских судах нового оружия — греческого огня. Этот вид оружия оказал определённое влияние на тактику — суда в сражениях, как правило, сближались с наветренной стороны, чтобы поджечь суда противника.

Первое, достаточно революционное влияние на морскую тактику оказало размещение на военных судах парусного вооружения. Первое парусное вооружение вначале состояло из прямого рейкового паруса, который мог использоваться только при попутном ветре. Потребовалось длительное время, чтобы человек изобрёл паруса, которые позволяли двигаться против ветра. Приблизительно в VIII—IX вв. в районе Средиземноморья входит в употребление латинский (треугольный) парус. Однако новшества в тактике первых парусных военных судов сводились в основном к правилам их маневрирования с учётом направленности ветров и их силы.



Треугольное парусное вооружение

В конце XII века был изобретён подвесной руль, который стали подвешивать на петлях к ахтерштевню корабля. Это имело большое значение в кораблестроении: явилась возможность постройки более крупных мореходных кораблей, а главное, резко улучшилась манёвренность корабля. Внедрение на военных судах подвесного руля, который принципиальным образом улучшил их манёвренность, в определённой степени отразился и на тактике их использования.

К этому времени революционные изменения произошли в области навигации. Например, с 1302 г стал известен магнитный компас, ускоренными темпами развивалась картография; астролябия с 1480 года вошла в обиход навигаторов. С помощью этих средств военные суда вышли на просторы Мирового океана.

Однако в развитии кораблестроения, а также тактики ведения морских боев революционизирующую роль сыграли дальнейшее развитие производительных сил

и появление огнестрельного оружия, а стимулом к их развитию явилась необходимость океанского плавания.

Эра колониальных предприятий, которая теперь открылась для всех морских наций, также явилась эпохой образования крупных военных флотов для защиты только что основанных колоний и торговли с ними. С этого времени начинается период, более богатый морскими сражениями и более плодотворный для развития морских вооружений, чем любой из предыдущих.

Артиллерия на парусных кораблях в полной мере стала проявляться только в XVI в. Хотя появление первых орудий на кораблях отмечается в 1336—1338 гг. Одно из первых упоминаний говорит о пушке, стрелявшей миниатюрными ядрами или арбалетными стрелами, которая была установлена на английском королевском судне.

Первое применение корабельной артиллерии зафиксировано в 1340 г. во время битвы при Слэйсе, которое, впрочем, не было замечено большинством участников сражения. Не только в XIV, но и на протяжении XV в. артиллерия на флоте представляла собой редкое и малоиспытанное оружие. Так, на крупнейшем судне того времени, английской каракке «Грейс Дью» («Милость Божья», годы службы: 1418—1439), было установлено всего 3 пушки. Предположительно в 1500 г. на каракке «Шарант» французский судостроитель Дешарж впервые применил пушечные порты.

Вслед за этим событием, в первой четверти XVI в. в Англии появляются большие каракки — «Пётр Помигрэнит» (1510), «Мэри Роуз» (1511), «Генри Грейс э'Дью» («Милость Божья Генриха», 1514). Последний был крупнейшим из них и нёс 43 пушки и 141 небольшое поворотное орудие класса ручных кулеврин.

Однако первой корабельной пушкой была бомбарда — короткая железная кованая труба с каменным ядром, вложенным в жерло трубы, с ящиком для пороха на другом её конце.

Бомбарды применялись как для настольной, так и для навесной стрельбы. Они являются предшественниками всех типов гладкоствольных артиллерийских орудий — как пушек и кулеврин (длинноствольная артиллерия), так и мортир (короткоствольная артиллерия, стреляющая по навесной траектории), так и гаубиц, занимавших промежуточное положение между пушками и мортирами. Бомбарды применялись с XIV в. по XVI в.



Бомбарды XV века

Первое время при несовершенстве артиллерии ещё были в ходу баллисты и катапульты, метавшие сосуды с зажигательной смесью, затем они были вытеснены новым, более совершенным средством борьбы, но всё же до конца XIV в. военные суда, кроме пушек, дополнительно вооружались катапультами, баллистами и арбалетами с металлическими пружинами, стрелки из арбалетов стреляли быстрее и точнее.

«Золотой период» корабельных бомбард пришёлся на XIV—XV вв., когда флоты состояли преимущественно из галер и парусных неуклюжих нефов: чаще всего бомбарды ставили на носу корабля, а с 1493 г. из них стали стрелять уже чугунными ядрами. Вооружение типовой галеры того времени включало три-пять орудий на носу — в середине стояло 36-фунтовое орудие, а по бокам и сзади — два 8-фунтовых и пара 4-фунтовых. Дополнительно на галере находились ещё и камнеёты для метания на близкой дистанции камней весом 13,6—36,3 килограмма — пороховая артиллерия

была ещё не слишком надёжна и давала «осечки», что в ближнем бою могло сослужить плохую службу.

Первые пушки, установленные на судах, были калибра 50—160 мм. Они существенно отличались между собой длиной ствола и массой выбрасываемой бомбы.

В первой половине XVI в. на военном флоте появились мортиры — короткие большого калибра пушки, выбрасывавшие ядра, начинённые горючими веществами, или два ядра, соединённых цепью для повреждения такелажа и снастей. Дальность стрельбы пушек того времени не превышала 120 м. По отдельным данным, мортиры появились на палубах кораблей к концу XV в. и просуществовали в почти неизменном виде до середины XIX в.



Передвижная палубная бомбарда-мортира



Мортира 1727 года



Бронзовые корабельные кулеврины XVI века



Одна из первых использовавшихся на отечественных кораблях бомбард

Эти события свидетельствуют о том, что вооружение кораблей артиллерией, несмотря на её несовершенство в то время, практически уже почти исключило abordаж и требовало разработки новых тактических приёмов, соответствующих тактико-техническим свойствам этого нового оружия, и новых типов кораблей, на которых можно расположить большое количество орудий и усилить ударную мощь корабля.

Классическим примером успешного и массового применения артиллерии в морском бою является, безусловно, сражение у Лепанто (средневековое название города Нафтактос, Греция) в заливе Патраикос между турецким гребным флотом (276 галер и галиотов) и соединённым флотом Священной лиги в составе Венеции, Ватикана, Генуи, Испании, Мальты, Сицилии и других (199 галер и 6 галеасов).

В России попытки использовать корабельную артиллерию предпринимались ещё в допетровскую эпоху. Так, Летопись Авраамки сообщает о сражении в 1447 г. на реке Нарова между ливонцами и новгородцами, в котором обеими сторонами была применена корабельная артиллерия.

С XVI в. артиллерия становится предметом научных работ и это сказывается на её развитии — появляются квадрант и артиллерийская шкала. В бортах кораблей появились орудийные порты, а орудия стали размещать на нескольких палубах, что заметно повысило мощь бортового залпа. Кроме увеличения количества орудий на борт, изобретение орудийного порта позволило устанавливать артиллерию более крупного калибра, не нарушая остойчивости корабля путём размещения их ближе к ватерлинии.

К тому времени артиллерия на кораблях ещё несущественно отличалась от береговой, но к XVII в. постепенно определились типы, калибр, длина орудий, принадлежности и способы стрельбы, что привело к закономерному отделению корабельной артиллерии с учётом спецификации стрельбы с корабля. Это имело громадное значение в деле развития военного кораблестроения, а также повлияло на изменение тактики морского боя. Появилась возможность однообразного расположения большого числа пушек увеличенного калибра в нескольких палубах; неудобная и бессистемная расстановка разнокалиберных пушек на верхней палубе и надстройках заменилась стройной бортовой установкой. Это давало возможность установить зависимость между размерами корабля и силой его артиллерийского огня. Таким образом, было положено начало строительства специальных военных кораблей.

Однако специалисты отмечают, что практически до XVI в. тактика военного флота, несмотря на появление парусных судов и вооружение их артиллерией, мало отличалась от тактики гребного флота.

В этот период следует отметить два морских боя, которые особенно повлияли на дальнейшее развитие боевых кораблей и тактики их использования. Это отмеченный выше бой при Лепанто (в Коринфском заливе) в 1571 г., относящийся к периоду Кипрской войны с турками союза в составе Испании, Венеции и католической церкви и разгром испанской «Непобедимой Армады» англичанами в 1588 г.

В целом период с 1571 по 1863 г. — время, когда большие, хорошо вооружённые многочисленной артиллерией парусные корабли безраздельно властвовали над морскими просторами, специалисты образно называют веком паруса. Соответственно, для этого периода была разработана своя уникальная военно-морская тактика — линейная тактика парусного флота.

Адмирал Альфред Т. Мэхэн так описывает возникновение линейной тактики в парусном флоте: «...Автор имеет в виду ту характерную особенность войны 1665 года, которая, помогая действию брандера, в то же время даёт последней особенный интерес в истории морской тактики. В ней практикуется впервые тесно сомкнутая «линия баталии (close haulend line of battle)», неоспоримо принятая как боевой строй флотов. Довольно понятно, что при достижении этими флотами численности от восьмидесяти до ста кораблей, как то часто имело место, такие линии страдали большим несовершенством и по ломанности их, и по неправильности промежутков между судами; но общая цель построения очевидна при всех несовершенствах его исполнения. Обыкновенно честь улучшения этого строя приписывают герцогу Йоркскому (впоследствии Яков II), но вопрос о том, кому обязано его усовершенствование, имеет мало значения для морских офицеров нашего времени, по сравнению с тем поучительным фактом, что прошло так много времени между появлением большего парусного корабля с его бортовой батареей и систематическим принятием строя, который был наилучшим образом приспособлен для развития полной силы флота при взаимной поддержке кораблей его. Для нас, имеющих в руках все элементы задачи вместе с окончательно достигнутым результатом, этот последний кажется довольно простым, почти очевидным. Почему же достижение его потребовало так много времени от способных людей той эпохи? Причина — и в этом и заключается урок для офицеров нашего времени —

была, несомненно, та же, вследствие которой остаётся неизвестным надлежащий боевой строй теперь — дело в том, что нужды войны не требовали от моряков тщательно обдуманного решения по этому предмету до тех пор, пока Голландия не встретила, наконец, в Англии равносильного себе соперника на море. Логика, принятая в линии баталии для боевого строя, ясна и проста, и хотя она достаточно знакома морякам, тем не менее, не лишним будет привести здесь выдержку из цитированного уже выше автора, так как его рассуждения отличаются изяществом и точностью, всецело французскими:

«С увеличением силы военного корабля и с усовершенствованием его мореходных и боевых качеств проявился и равносильный успех в искусстве пользования ими... По мере того, как морские эволюции делаются более искусными, их важность растёт день ото дня. Этим эволюциям нужна была база, пункт, от которого они могли бы отправляться и к которому могли бы возвращаться. Флот военных кораблей должен быть всегда готов встретить неприятеля. Логично поэтому, чтобы такой базой для морских эволюций был боевой строй. Далее, с упразднением галер, почти вся артиллерия переместилась на борта корабля, почему и возникла необходимость держать корабль всегда в таком положении, чтобы неприятель был у него на траверзе. С другой стороны, необходимо, чтобы ни один корабль своего флота не мог помешать стрельбе по неприятельским судам. Только один строй позволяет удовлетворить вполне этим требованиям, это — строй кильватера. Последний поэтому избран как единственный боевой строй, а следовательно, и как базис для всей тактики флота. В то же время осознали, что для того, чтобы боевой строй, эта длинная тонкая линия орудий, не мог быть повреждён или разорван в слабейшем его пункте, необходимо вводить в него только суда если не равной силы, то, по крайней мере, с одинаково сильными бортами. Логически вытекает отсюда, что одновременно с тем, как кильватерная колонна делается окончательно боевым строем, устанавливается различие между линейными кораблями, которые одни только предназначены для него, и более мелкими судами для других целей.

Если к изложенному мы прибавим соображения, которые приводят к тому, чтобы линия баталии была тесно стянутой линией, то задача явится вполне разработанной. Но цепь рассуждений была и двести пятьдесят лет назад так же ясна, как она ясна теперь, почему же она не приводила, практически, к выводу так долго? Частью, без сомнения, потому, что тогда старые традиции, — традиции галерных сражений, — держались ещё прочно и мешали правильному взгляду на новый порядок вещей, главным же образом потому, что люди вообще беспечно относятся к выяснению современного им положения и к принятию соответствующего этому положению образа действий».

Действительно, одним из первых боевых документов, регламентирующих тактические приёмы, можно считать Инструкцию по флоту 1665 г. герцога Йоркского «О наилучшем построении флота Его Величества в бою» с «Дополнительными инструкциями для сражения». В частности, можно привести некоторые статьи из этой Инструкции. Например, статья 1 требовала от командиров: «Стремиться к построению линии баталии и всяческими силами сохранять этот порядок в бою в соответствии с приказом, отданным перед сражением».

Статьи 2 и 3 рекомендовали: «...Если флот находится с наветренной от противника стороны, то передовая дивизия направляется на головной корабль противника». Если же флот находится с подветренной стороны, то «командиры стремятся выйти на линию как можно ближе к ветру».

Статья 4 предписывала кораблям сражаться на расстоянии полукабельтова в «подходящих походных условиях».

Статьи 6 и 8 определяли, что тактическое единство флота не должно нарушаться ни в случае боевых повреждений, ни попытками взять повреждённый вражеский корабль.

В частности, статья 6 гласила: «Никакой корабль флота Его Величества не должен преследовать какую-либо незначительную группу вражеских кораблей до тех пор, пока главная часть вражеского флота не будет подавлена или не обратится в бегство».

Статья 7: «Никакой корабль не направляется в погоню, не получив флажного сигнала на это от адмирала. Все корабли, ушедшие в погоню, должны вернуться к ночи в свои отряды».

Статья 8: «Повреждённым кораблям, но не подвергающимся опасности затонуть или быть захваченными, оказывают помощь концевые корабли». Остальные же продолжают громить противника, чем и оказывают эффективную помощь пострадавшим кораблям.

В 1669 г. в английском военном флоте был издан первый боевой приказ, который содержал пять статей:

1. По возможности держать своё место в строю.
2. Если что-то мешает выполнить это, капитаны должны занять любое место в строю бортом к неприятелю.
3. При маневрировании в ходе боя не мешать друг другу, что может привести к поражению.
4. Если не удастся удержаться в строю, то следует избегать ведения огня по противнику через свои корабли.
5. Поскольку наш флот смешанный, то до тех пор, пока не одержана решительная победа, захват призов запрещается.

В XVII в. был завершён переход от гребного флота к парусному, обладавшему большей скоростью хода и дальностью плавания. Глубокие изменения в тактике военного флота вызвали развитие корабельной артиллерии и использование её в морских сражениях во время англо-голландских войн второй половины XVII в качестве главного оружия.

Количество орудий на кораблях стало постоянно увеличиваться. Так, в 1610 г. в боевой состав британского флота входит 64-пушечный флагман «Принс Ройял», имевший длину 35 м и водоизмещение 1 400 т., построенный в Вулвиче выдающимся инженером-кораблестроителем того времени Финеасом Петтом. Корабль считался родоначальником нового класса — парусных линейных кораблей. Французы в 1635 г. под руководством корабельного мастера Ш. Морье построили 72-пушечный галеон «Ла Корона» водоизмещением 2 100 т и длиной 50,7 м. Он на протяжении почти 200 лет оставался эталоном большого парусного боевого корабля. Через три года британский флот получил своего «левиафана» — 104-пушечный линейный корабль «Соверин оф Сиз», построенный корабелом Питером Петтом. Французы построили аналогичный, первый в своём флоте трёхдечный линейный корабль только в 1670 г. Им стал 70-пушечный «Солей Ройяль», созданный уже на основе первых технических правил, введённых Адмиралтейством Франции.

Кстати, П. Петт построил для английских моряков в 1646 г. новый 32-пушечный «Констант Уорвик» — первый корабль класса «фрегат», предназначенный для ведения разведки и защиты морских торговых путей. Наконец, в 1690 г. на воду спустился британский 112-пушечный линейный корабль 1-го ранга «Ройяль Луи», долгое время

считавшийся лучшим кораблём в своём классе — корабль водоизмещением 2130 т прослужил на флоте более 90 лет. Для сравнения: в России в начале следующего века был построен самый крупный боевой корабль в 64 пушки — линкор «Ингерманланд», флагман флота Петра Великого в годы Северной войны.

В это время была установлена классификация кораблей, которые впервые стали объединяться в эскадры. Основу ударной мощи флотов мира составляли линейные корабли. Стремление максимально использовать в морских сражениях огонь артиллерии привело к развитию линейной тактики, которая в XVII—XVIII вв. господствовала во всех военных флотах мира. Главным её содержанием было ведение артиллерийского боя эскадрами кораблей, которые маневрировали в линии баталии (кильватерной колонне) на контркурсах или на параллельных курсах.

В этот период на флотах было принято, что для полного использования многочисленной артиллерии в бою лучше всего выстраивать корабли в одну линию: корабли каждой стороны выстраивались или бортами друг к другу — в линию фронта или один впереди другого — в линию кильватера. В первом случае приходилось ограничиваться стрельбой только из носовых пушек, во втором — вели огонь из многочисленных бортовых пушек. Строй кильватера был намного выгоднее: основное оружие корабля — его бортовая артиллерия — использовалась при этом наиболее полно. Поэтому уже в начале XVIII столетия этот строй был признан лучшим строем для боя. Однако в линейном бою, когда каждый корабль занимал определённое место в строю и должен был сохранять его, случалось, что более слабые корабли оказывались противниками наиболее сильных кораблей.

Стало ясно, что в линии должны сражаться более или менее равные по силе, специально предназначенные для такого боя, мощно вооружённые корабли — линейные корабли. Так началось разделение боевых кораблей на классы в соответствии с их назначением в бою. Менее крупные и слабые вооружённые корабли, лёгкие и быстрые на ходу, служили разведчиками, посыльными, охотились за торговыми судами противника и охраняли от вражеских нападений свои торговые суда.

В этот период начинается введение прицельной стрельбы, а также развивается баллистика. Основной целью корабельной артиллерии является поражение экипажа противника, и вся тактика морского боя сводилась к производству успешного залпа. В XVIII в. улучшается порох, заряд орудия производится в картузах и патронах, появляются кремниевые замки для воспламенения. Результатом становится повышение скорострельности. Появляются книппели, разрывные бомбы, брендсгугели и гранаты. Введено новое орудие — корабельный «единорог». В 1779 г. специально для флота сконструировано орудие, называвшееся карронада. Она стала самым лёгким корабельным орудием, которое размещалось на верхней палубе, имело длину 7 калибров и малый пороховой заряд, а также было без цапф. Справа (стр. 111) на рисунке представлены виды боеприпасов артиллерии парусного флота.

Карронада (также Каронада) — гладкоствольное артиллерийское орудие. Впервые карронады появились в английском флоте в конце XVIII в., а затем приняты на вооружение и в береговой артиллерии. Изобретателем данного типа орудия считается генерал Роберт Мелвилл, предложивший идею нового орудия в 1759 г.

К середине XVIII в., в связи с увеличением дальности стрельбы, убойной и разрушительной силы ядра возникло противоречие между возмож-



Карронада

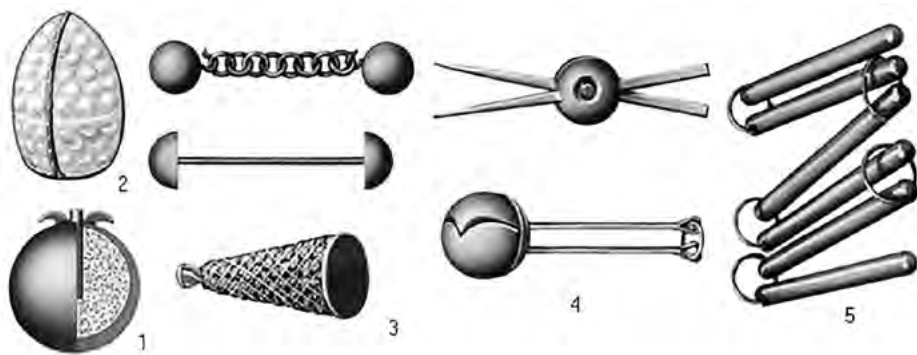

Виды боеприпасов артиллерии парусного флота:

- 1 — бомба;
- 2 — картечный заряд (в корпусе) раннего типа для обычных пушек;
- 3 (сверху вниз) — книппель с цепью, книппель со стержнем, картечный заряд с вязаной картечью для стрельбы из длинноствольных орудий (на Западе использовался термин «виноградный выстрел»);
- 4 (сверху вниз) — «ножницы», палубным конструкциям и личному составу, а также ещё одна разновидность книппеля — после выстрела стержни, связанные кольцом, раскрывались, разводя две половинки полого ядра в стороны;
- 5 — цепной заряд.

ностями корабельной артиллерии и тактической формой её использования — шаблонной линейной тактикой.

В 1779 г. было изобретено новое артиллерийское орудие, что вызвало значительное изменение вооружений большинства военно-морских флотов. Это было орудие крупного калибра с очень коротким стволом, приближавшееся по своему типу к гаубице, но рассчитанное на ведение огня сплошными ядрами на коротких дистанциях при небольших зарядах. От этих орудий, впервые изготовленных железодельной компанией Каррон, в Шотландии, они получили название карронад. Залп из таких орудий, безрезультатный при стрельбе на дальнем расстоянии, имел ужасающие последствия для деревянных частей корабля противника при стрельбе в упор. Благодаря своей уменьшенной скорости, снаряд этого орудия делал большую пробоину, производил гораздо большие разрушения в деревянной части и вызывал значительное количество особенно опасных трещин.

Именно в большом калибре и вариативности в вопросе боеприпасов состояли главные преимущества карронады, оказавшие влияние на характер и цели морского боя. Ведь в тот период abordаж всё ещё оставался основным средством быстрого и окончательного вывода из строя кораблей противника, особенно крупных. Обстреливать друг друга ядрами, даже калёными, можно было долго и всё равно не добиться результата.

Наиболее показателен здесь пример русского флагманского линейного корабля «Азов» (капитан 1-го ранга М.П. Лазарев), который в Наваринском морском сражении 1827 г. получил 153 пробоины в корпусе от использовавшихся в турецком флоте обычных ядер, но сохранил способность вести бой и за три часа пустил своей артиллерией

на дно бухты два фрегата и корвет, заставил выброситься на мель 80-пушечный линейный корабль и ещё один — флагман противника — уничтожил вместе с англичанами. Причём семь пробоин корабль получил в подводной части.

Огонь же с близкой дистанции из крупнокалиберных карронад с применением бомб и других боеприпасов позволял быстро вывести вражеский корабль из строя, принудить его спустить флаг или вовсе уничтожить его. Особенно сильный эффект был от использования бомб и картечных зарядов: в легендарном Трафальгарском сражении с линейного корабля «Виктори» (под флагом вице-адмирала Горацио Нельсона), стремительно прорезавшего линию эскадры противника, по французскому флагману «Буцентавр» был дан залп из двух установленных на полубаке 68-фунтовых карронад. Стрельба выполнялась картечными зарядами через кормовые окна французского линейного корабля — по корме и батарейной палубе. Каждый заряд включал 500 мушкетных пуль, которые буквально изрешетили всё на своём пути. Было убито 197 человек и ещё 85 ранены, в том числе и командир корабля Жан-Жак Маженди. Этот залп из двух карронад нанёс экипажу невосполнимые потери и нарушил его строй, после чего, повоював ещё три часа, флагман вице-адмирал Пьер Вильнев сдался английским морским пехотинцам с «Конкэрора».

Бомба же большого калибра, разрывающаяся внутри корабля, наносила огромный ущерб корабельным конструкциям и разрывала находившихся там моряков. Кроме того, огонь быстро вызывал детонацию пороховых зарядов на артиллерийских палубах и зачастую в корабельных погребах. Да и обычное ядро, выпущенное из карронады, благодаря относительно малой скорости полёта на коротких дистанциях буквально проламывало борт неприятельского корабля и даже расшатывало сам корабельный набор.

Постепенно военные суда приобретали сравнительно изящные очертания и быстроходность. Вместо увеличения числа орудий, на этих более крупных кораблях последовало увеличение калибра, а также веса и длины каждого орудия, чтобы дать возможность применять полные заряды и достигнуть максимальной дальности прямого выстрела, что позволяло открывать огонь на больших дистанциях. Орудия малых калибров, менее 24 фунтов, исчезли с больших кораблей, а оставшиеся калибры были упрощены таким образом, чтобы на борту одного корабля иметь не более двух или в крайнем случае трёх калибров. Так как на линейных кораблях нижняя палуба была наиболее прочной, то на ней устанавливали орудия того же калибра, что и на верхней палубе, но большей длины и веса, с тем чтобы иметь хотя бы один ярус орудий для стрельбы на возможно большие расстояния. Это в свою очередь меняло линейную тактику их боевого использования.

Английский флот стал «первопроходцем» — карронада там стала применяться уже в 1779 году. Она получила эффектное прозвище *smasher* — что-то вроде «уничтожитель», или «сметающая всё на своём пути». Новое орудие стало настолько модным, что появились корабли, артиллерийское вооружение которых состояло только из карронад; таким стал британский 56-пушечный линейный корабль «Глэттон».

Русский флот принял её на вооружение в 1787 году — сначала это были образцы английского производства, но затем на флот пришли уже российские карронады, изготовленные непосредственно самим разработчиком — Чарлзом Гаскойном. Получив указание императрицы Екатерины II, российские дипломаты сделали всё возможное для того, чтобы переманить шотландца на работу в Россию, где он с 1786 по 1806 год возглавлял производство на Александровском пушечнолитейном заводе в Петрозаводске; тамошние карронады маркировались словами «Гаскойн» и «Алекс. Звд.», имели номер орудия и год выпуска.

К середине XVIII в., в связи с увеличением дальности стрельбы, убойной и разрушительной силы ядра, возникло противоречие между возможностями корабельной артиллерии и тактической формой её использования — шаблонной линейной тактикой.

С вооружения карронаду стали снимать только в середине XIX века. Например, англичане сделали это только в 1850 г. — после введения на флоте стальных орудий системы Уильяма Джорджа Армстронга. Наступала эра броненосных кораблей и нарезных орудий.

Следует подчеркнуть, что первые в истории военно-морской науки попытки теоретического обоснования манёвренной формы ведения морского боя нашли отражение в труде британца Дж. Клерка «Опыт морской тактики» (ч. 1—4, 1790—97).

Автор труда, положившего начало созданию манёвренной тактики парусных флотов западноевропейских государств, Клерк Джон (1728—1812), был мелким шотландским чиновником, никогда не служил на флоте.

На основе изучения опыта морских боёв XVII и первой половины XVIII вв. английского флота против голландских и французских флотов он пришёл к выводу, что главная причина нерешительных действий английских флотоводцев состоит в излишне строгом следовании установленным принципам линейной тактики, нарушение которых влекло за собой строгие наказания, вплоть до увольнения со службы и лишения чинов.

Изучив данный опыт, Д. Клерк опубликовал небольшим тиражом труд по морской тактике «An essay on naval tactics, systematical and historical...» (Vol. 1 — 2. L., 1790—97, в рус. пер. «Движение флотов». Ч. 1 — 2. СПб., 1803). В этом труде он впервые обосновал необходимость манёвра в морском бою, рекомендовал добиваться превосходства в силах над отдельной частью боевой линии противника, а для этого, не боясь нарушить строй своих кораблей, прорезать строй неприятельского флота и создавать условия для уничтожения его по частям; при превосходстве в силах Д. Клерк советовал не отказываться от атаки противника, если даже он занимает выгодное наветренное положение.

Первым в зарубежных военных флотах успешно применил рекомендации Д. Клерка английский адмирал Дж. Родней, под командованием которого английская эскадра в Доминикском морском сражении 1782 г. (сражение у островов Всех Святых) решительно атаковала французскую эскадру и одержала над ней победу. Воспользовавшись возникшими в связи с переменной направлением ветра разрывами в строю французских кораблей, 6 английских кораблей центра, а затем и корабли арьергарда повернули и прорезали строй боевой линии противника, полностью нарушив его боевой порядок, и решительно атаковали часть эскадры противника превосходящими силами. Французский флот, потеряв 5 кораблей, захваченных противником, обратился в бегство и впоследствии активных действий не предпринимал.



**Клерк Джон
(1728—1812)**



**Адмирал Родней
(Rodney) Джордж
Брайджес (1718—1792)**

Последователем идей Д. Клерка в английском флоте был также выдающийся командующий британским флотом, вице-адмирал, барон Нильский, виконт Г. Нельсон (1758—1805), особенно отличившийся в Трафальгарском морском сражении 1805 г.

Переход от линейной к манёвренной тактике в русском парусном флоте, который произошёл ещё в 70-х гг. XVIII в., в первую очередь связан с именами адмиралов Г.А. Спиридонова и Ф.Ф. Ушакова.

Русские прославленные адмиралы, выступившие против линейной тактики, впервые в практике морского боя отказались от её шаблонов и заложили основы новых способов боевого использования отечественного парусного флота — манёвренной тактики. Её характерные особенности заключались в сближении сторон на дистанцию эффективного артиллерийского огня, создании превосходства в силах или огневой мощи против части сил противника, что достигалось охватом головы колонны его линейных кораблей или расчленением их строя, окружением и разгромом части сил вражеского флота, включая флагманский корабль.

В последующем блестящие морские победы британского адмирала Г. Нельсона при Абукире (1798) и Трафальгаре (1805), а также российского адмирала Д.Н. Сенявина в Афонском сражении (1807), в которых были использованы принципы ведения манёвренного боя, способствовали утверждению этих принципов, которые наряду с манёвром эскадры для более полного использования артиллерии и нарушения управления силами флота противника предусматривали также большую самостоятельность в проведении манёвра отдельных кораблей.

Примерно в 1822 г. французский генерал Анри Жозеф Пексан (1783—1854) высказал предположение, что для повышения эффективности морской артиллерии «необходимы короткие пушки большого калибра, стреляющие с больших дистанций по деревянному флоту разрывными снарядами с большим разрывным зарядом».

Для такой стрельбы А.Ж. Пексан разработал бомбические пушки, у которых казённая часть была утолщена для придания большей прочности, изменена форма каморы для размещения уменьшенного заряда, устранено дульное утолщение и для удобства заряжания сделано расширение канала у самого дульного среза — распал. Орудие генерала было большого калибра, снабжённое узкой каморой в казённой части для помещения пороха, предназначалось для полых снарядов при небольших углах возвышения. Бомбовая пушка А.Ж. Пексана дала возможность вооружать корабли орудиями, которые, поскольку они вели наиболее настильный огонь бомбами, могли применяться в морском сражении между кораб-



**Адмирал
Г.А. Спиридонов
(1713—1790)**



**Адмирал Ф.Ф. Ушаков
(1745—1817)**



**Адмирал Д.Н. Сенявин
(1763—1831)**

лями и обеспечивать такую же вероятность попадания, как и старые орудия, стрелявшие ядрами. Новое орудие было скоро принято на вооружение всех военно-морских флотов и, подвергшись разнообразным усовершенствованиям, долгое время составляло важную часть вооружения всех крупных военных кораблей.

В XIX в. задачи корабельной артиллерии меняются — теперь главная цель не экипаж, а сам корабль. Для решения таких задач было призвано введение на флоте бомбовых пушек — это короткие пушки большого калибра, стреляющие разрывными снарядами.

С введением этих орудий заметно изменилось вооружение кораблей, а также началось их бронирование.

Таким образом, к XIX в. развитие гладкоствольной корабельной артиллерии достигло высочайшего уровня. Усовершенствования коснулись не только самих орудий, но и станков, принадлежностей, пороховых зарядов, боеприпасов, а также методов и способов стрельбы. Вместе с бронированием кораблей вводится башенная система размещения орудий и увеличение калибра. Вес установок достигал 100 тонн. Для управления такими тяжёлыми и мощными орудиями стали применять паровую тягу, гидравлику и электродвигатели. Но главный шаг корабельной артиллерии — введение во второй половине XIX века нарезных орудий.

В целом с переходом от парусного к паровому флоту во второй половине XIX в. главные силы военных флотов стали составлять крупные артиллерийские корабли-броненосцы и броненосные крейсера. Существенный вклад в разработку тактики парового флота внесли русские адмиралы Г.И. Бутаков, А.А. Попов, С.О. Макаров и другие.

Более того, с изобретением гребного винта появилось средство, которому суждено было произвести коренной переворот в морской войне и превратить все военные флоты в решающую военную силу.

С 1867 г. на кораблях стали устанавливать пушки с нарезными стволами, стрелявшими удлинёнными снарядами. Орудия заряжались с казённой части. Конструкция самих орудий с увеличением энергии снаряда при повышенном количестве заряда совершенствуется: орудия изготавливаются из литой стали, стволы скрепляются кольцами, а прежняя лафетная установка была заменена поворотными механическими орудийными станками.

Основной тактикой ВМФ стал морской бой эскадр, включавших в себя надводные корабли различных классов. Как правило, бой в море состоял из трёх этапов: разведки противника (крейсерами) и развёртывания в боевой порядок своих броненосных сил, артиллерийского боя главных сил, развития успеха миноносцами или обеспечения ими отхода (в случае неудачи). Для охвата головы вражеской эскадры обычно выделялся отряд быстроходных броненосных крейсеров. Сформировалась также тактика миноносцев, минных заградителей.

В 90-х гг. XIX в. один из создателей американской военно-морской стратегии, контр-адмирал А. Мэхэн (1840—1914) и англичанин, вице-адмирал Ф. Колумб впервые пытались обосновать новую теорию «господства на море». Они связывали эту теорию с установлением американского и английского мирового господства путём создания подавляющего превосходства военно-морских сил в линейных броненосных кораблях и уничтожения враждебных военных флотов в одном генеральном сражении.



**Генерал А.Ж. Пексан
(1783—1854)**

Ф. Колумб пропагандировал «вечные и неизменные» законы ведения морской войны, механически переносил способы и формы ведения военных действий на море парусными флотами на паровой флот, не учитывал развития новых боевых сил и средств флота. Он противопоставлял флот армии, недооценивал значения сухопутных войск, не учитывал общего хода и исхода военных действий в целом на суше и на море. Военные идеологи США и Великобритании после Второй мировой войны 1939—1945 гг. вновь обратились к трудам А. Мэхэна и Ф. Колумба для обоснования своих идей о мировом господстве.

В рамках монографии можно привести основные принципы адмирала А. Мэхэна, которые в сжатом виде представляют собой элементы его теории:

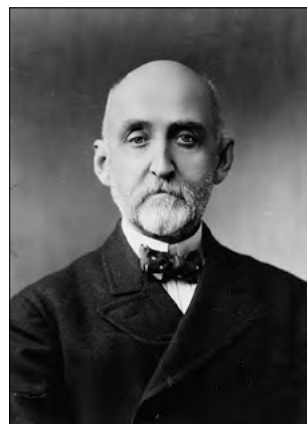

**Адмирал
Альфред Тайер Мэхэн
(1840—1914)**

1. Море не барьер, а дорога. Всякий, кто рассматривает море как средство изоляции, как очень широкий «крепостной ров» между собой и соседом, в конце концов обнаруживает, что сосед уже поставил море себе на службу. То есть изоляционист неизменно проигрывает, так как добровольно отдаёт все выгоды тому, кто видит в море средство обмена.
2. Владение морем решает дело. Начиная от Пунических войн, тот, кто владел морем, был способен не только одерживать победы, но и пользоваться их плодами, и как высшая цель — создавать жизнеспособные мировые империи. По мнению А. Мэхэна, Ганнибал, Александр, Наполеон — примеры обратного, то есть, не понимая важности владения морем, они не удержали свои империи, несмотря на военный талант.
3. Морская мощь — путь к владению морем. По мнению А. Мэхэна, она состоит в свободе пользования морем и воспрещении пользования им для противника. Обе задачи обеспечиваются сильным флотом — в первую очередь военным, но также и торговым.
4. Основа морской мощи — на суше. Как поддерживающая флоты экономика, так и базы, колонии и стратегически важные территории — её необходимые составляющие. При этом он, в частности, постоянно выступал за необходимость обретения морской мощи Соединёнными Штатами, в том числе сообщения между двумя океанами через Панамский канал (тогда ещё не построенный).
5. Оборона своих берегов начинается у берегов противника — решающий характер наступления и глобальный характер войны.
6. Важность «большой битвы» — война решается генеральным сражением.
7. Второстепенный, нерешительный характер крейсерской войны против торговли.

С учётом этих принципов А. Мэхэн приходит и к определённым выводам:

- Суть войны состоит в борьбе за морское господство.
- Главное внимание должно уделяться линейному флоту, который, в свою очередь, должен стремиться уничтожить линейный флот противника в одном генеральном сражении. По А. Мэхэну, Трафальгар решил исход Наполеоновских войн.

- Нужны сознательные, последовательные усилия правительства в достижении этой цели как во время войны, так и до неё, то есть морская мощь должна быть частью большой политики.
- Если морское господство обеспечено (читай — линейный флот противника уничтожен), то обеспечена и защита торговли.

Свою концепцию А. Мэхэн выразил формулой: $N + MM + NB = SP$, где N (Navy) — военно-морской флот; MM (Merchant Marine) — торговый флот; NB (Navel Bases) — военно-морские базы, SP (Sea Power) — морская мощь.

Впоследствии военно-стратегическая концепция морской мощи перерастает в геополитическую теорию, то же происходит с концепцией военной стратегии о господстве на море. С точки зрения А. Мэхэна, морская сила государства должна не только в полной мере проявиться у морской державы в ходе войны, но и оказать влияние на ход и исход всей кампании. Для этого следует добиться подавляющего превосходства флота и решить судьбу войны в генеральном морском сражении.

Следует отметить, что эта стратегическая концепция не оправдалась ни в ходе Первой, ни в ходе Второй мировой войны, ни при локальных морских конфликтах — ни одной державе или коалиции не удалось путём превосходства в морской силе и выигранного генерального морского сражения решить исход войны. Вместе с тем и Португалия, и Испания, и Голландия, и Великобритания каждая в своё время доминировали в мире именно благодаря удобству своего географического положения, наличию сильного военного и большого торгового флота, созданию многочисленных колоний и опорных пунктов по всему миру. Таким образом, в войнах, которые ведутся на море и на суше, флот не всегда играет решающую роль, особенно это касается больших, мировых войн, в которых принимают участие как морские, так и континентальные государства, некоторые из которых почти неуязвимы для флота. Сегодня всё изменилось, на Земле практически нет государств, которые были бы неуязвимы от дальнобойного морского оружия.

В то же время морская стратегия, проявившая себя в захвате колоний, обеспечении перевозок и торговли, в гегемонии с помощью флота, то есть стратегия А. Мэхэна, перенесённая на глобальный, геополитический уровень, вполне себя оправдала. И это не случайное стечение обстоятельств. Адмирал А. Мэхэн много и настойчиво писал и говорил о «морской судьбе» Америки, о необходимости превращения её в ведущую морскую силу и мировую державу. В работе «Заинтересованность Америки в морской силе» он предложил целую программу для реализации своих идей, которая включала в себя сотрудничество с британской морской державой, совместное противостояние германским и японским морским интересам, действия вместе с другими европейскими странами по обеспечению своих интересов в Азии.

Эта программа, по мысли адмирала, помогла бы Америке не только выдвинуться в число ведущих держав, но и возглавить борьбу за мировую гегемонию, в которой он считал уместной стратегией, сформулированную в доктрине Монро, провозгласившей принцип взаимного невмешательства республиканских стран Северной и Южной Америки и монархических и империалистических стран Европы. Это мы сегодня наблюдаем в полной мере.

Концепции и теории А. Мэхэна и Ф. Колумба не составили целиком американскую военную и военно-морскую доктрины, но были использованы как военными теоретиками и геополитиками, так и политиками-практиками. Например, до сих пор доминирующим видом вооружённых сил в США считаются не сухопутные войска, а военно-морские силы, которые продолжают обеспечивать гегемонию США в Мировом океане. Предло-

женная в начале XX в. А. Мэхэном «стратегия анаконды» после Второй мировой войны была применена Атлантическим морским блоком НАТО против континентального блока стран Варшавского договора. Сегодня она в полной мере применяется против России.

Вице-адмирал королевских ВМС Британии Филипп Говард Коломб (1831—1899) — выдающийся военный историк, геостратег и крупный теоретик военно-морского искусства. В историю мировой геополитической мысли он вошёл как один из основоположников концепции морского могущества, составившей основу системы идей англо-американской школы атлантизма.

Начало теоретических исследований Ф. Коломба в области военно-морской истории и стратегии можно отнести к 70-м гг. XIX в., результатом их стало издание в 1891 г. фундаментального труда «Морская война, её основные принципы и опыт», который был переведён на многие европейские языки, в том числе и на русский в 1894 г.

Книга «Морская война, её основные принципы и опыт» до настоящего времени является ярчайшей классикой военно-морской литературы.

Во введении книги её автор, в частности, отмечает: «Историки обыкновенно не уделяли внимания причинам успеха или неудачи в морской войне; они не связывали между собой фактов или событий, что необходимо для этой цели. Морские командиры, казалось, были всецело убеждены в силе причин, лежащих вне области их контроля, и, удовлетворённые их очевидностью, редко даже намекали на них. Писателей по морской стратегии нет решительно ни одного; писателей по морской тактике очень мало, и труды их разделены между собой большими промежутками времени; они обыкновенно писали так, как будто изучение тактики маневрирования обнимает весь предмет; и заботливая простота клерка Эльдинского снискала обширную популярность потому, что он является почти единственным писателем, сопровождавшим описание морского сражения рассуждениями, которых не мог бы обойти ни один писатель в трактате о сражении на суше. <...> Книга моя, я надеюсь, может считаться пионером. Она, однако, не более как этюд того, что в более способных руках могло бы сделаться большой картиной. Мои оригинальные исследования только весьма незначительны, да большего в этом отношении и не допускали начертанные мною размеры труда.

Я надеялся сделать этот труд интересным не простой только передачей фактов в том виде, в каком я нашёл их в истории, а и раскрытием причин, подготовивших каждое данное событие и повлёкших за собой в одном месте удачу, а в другом обусловивших неудачу.

Я имею твёрдую веру в то, что основные законы морской войны, которые я старался проследить в истории столетий, в течение которых Англия строила своё могущество, безусловно, господствовали бы и во всякой морской войне, какая могла бы теперь возникнуть, и что в подготовке и предсказании хода последней на эти законы можно было положиться вполне. Я не хочу этим сказать, что во всех случаях пришёл к точным заключениям, но лишь утверждаю, что в истории и в опыте прошлого есть обширные материалы для вывода таких заключений и для действий, с ними сообразных».

В главе I «Сущность морской войны» он пишет: «В противоположность своему родичу — сухопутной войне, принципы которой берут начало с незапамятных времён,

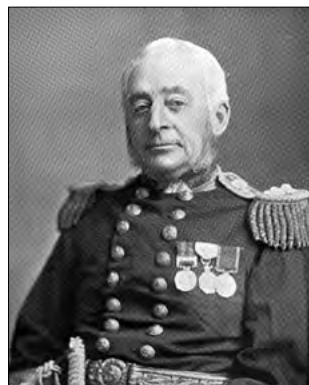

**Вице-адмирал
Ф. Коломб
(1831—1899)**

морская война родилась сравнительно недавно. Сражения на море имели место, без сомнения, и в весьма древние времена, но такие сражения сами по себе ещё не составляют морской войны. За немногими возможными исключениями, древние морские сражения времён греческого и, может быть, римского периодов истории были результатом военных экспедиций морем, а не операциями морской войны. <...> Но, быть может, настоящим началом новой фазы — источником, из которого впоследствии должна была развиться река морской войны, было изменническое нападение испанцев на Хаукинса при Сент-Хуан-де-Аллоа в 1567 г. Казалось, после того для всего мира сделались ясными две вещи — огромное значение морской торговли для страны, которая вела ее, и, с одной стороны, страшный риск потерпеть в ней ущерб во время войны, а с другой стороны, огромные выгоды, даваемые противнику удачным нападением на неё. <...> Таким образом, в исходе рассматриваемого столетия (имеется в виду конец XVI в.) уже имеют место два фактора, необходимые для возможности существования чисто морской войны, а именно: обширная морская торговля и изобилие мореходных и способных долго держаться в море военных кораблей. Необходимым следствием этого является тот факт, что встречные морские набеги обеих воюющих сторон отошли на задний план; всё твёрже и твёрже устанавливается взгляд, что обладание морем, как самостоятельным полем действий, должно быть поставлено необходимой целью той нацией, которая рассчитывает быть победительницей в войне; и, наконец, начинают сознать, что для отражения тех нападений на территорию, для которых силы должны быть перевезены морем, надо стараться встретить неприятеля прежде, чем он высадился на берег, то есть застигнуть его на пути в море. <...> Понадобилось, однако, ещё восемнадцать лет для того, чтобы из ряда уроков поняли ясно, что в морской войне нельзя сделать ничего существенного без обеспечения за одной стороной контроля или обладания водной поверхностью. Но даже и тогда не создавалось отчётливо, что пока этот контроль не признан стороной, которая его не имела, до тех пор за обладание им надо продолжать борьбу всеми морскими силами, какие только обе стороны способны были выставить.

За всем тем главные принципы морской войны частью провозглашены двумя авторитетами — В. Монсоном и В. Ралейгом».

В главе II «Борьба за обладание морем» автор впервые анализирует задачи, принципы и подходы такой борьбы. Исследуя конкретные исторические примеры, автор приходит к выводу: «Таким образом, мы видим, что, по всей вероятности, именно торговля сделала эту войну чисто морской и что в начале войны торговля, её защита на определённых торговых рейсах и её атака на удобных для того пунктах почти всецело управляли движениями флотов обеих наций. Но по мере того, как борьба развивается и более понимается, имеют место большие сосредоточения собственной силы и более прямые попытки одолеть силы противника. Так как голландские торговые суда должны проходить, главным образом, мимо британских берегов, то английские флоты сосредоточиваются здесь, и здесь же происходят сражения. Косвенная атака неприятельской торговли достигается прямыми нападениями на флот неприятеля у его собственных берегов».

Завершая главы книги, в которых исследуется борьба за обладание морем, Ф. Колумб отмечает: «Я полагаю, что на основании всего изложенного до сих пор мы можем лишь заметить, как близко завоевание идёт за развитием морских операций и как всякая другая держава поглощается морской державой. Конечно, отсюда не следует, чтобы даже в этот весьма ранний период мы не видели, как морская сила может оказаться неспособной выполнить свою задачу; но в общем результате, очевидно, имеет большее преимущество тот, кто обладает силой на воде, и каждый обладатель этой силы, кажется, должен смести всё, что встречает на своём прогрессивном пути, пока, в свою очередь, сам не сметётся следующим обладателем “морского голика”».

В главе V автор подробно оценивает тактические приёмы, например, эффективность применяемой в то время линейной тактики. Например, он подчёркивает: «Преимущества линии были, однако, достаточно надёжны для того, чтобы она упрочилась. Во-первых, она представляла хорошую оборону против брандеров, потому что когда подветренный флот построился в одну линию, то каждой паре судов его сравнительно легко пропустить брандер так, чтобы он прошёл между ними безвредно. В этом факте, я полагаю, и надо видеть объяснение того, что от брандера как от орудия поражения в конце концов совершенно отказались. Он был на вершине своего значения, когда флоты сражались в массах, как я уже сказал, но чем более делалось вероятным, что оба флота развернутся для боя в линию, тем менее была надежда на действительность употребления брандера. Так как я теперь говорю о дифференциации морской силы, то уместно покончить сразу и с вопросом о брандере, ибо его значение в действительности определяется временем, предшествующим линии баталии и совпадающим с ней. <...> Линия баталии (говорит анонимный памфлет) есть базис и основание всей дисциплины в морских сражениях и универсально практиковалась всеми нациями, владеющими какой-либо силой в море; она имеет за собой заслугу испытания долгим опытом и установилась чистой и неизменной, введённая нашими предшественниками как наиболее благоразумная и наисогласнейшая диспозиция, которая может быть употреблена в море. Этот ордер состоит в том, что корабли выстраиваются в одну линию — или один впереди другого, или лагом друг к другу, и держатся так близко между собой, как позволяет погода, так что всё время каждый корабль может быть готов поддержать, освободить или спасти другой. Указано, что каждый корабль в линии баталии должен держаться в полукабельтове от другого, что составляет около пятидесяти сажен; так что если флот его величества будет на ветре неприятеля, то авангард должен направиться на авангард неприятеля и вступить с ним в бой, причём каждый корабль знает своего противника и от передового в авангарде до последнего будет атаковать врага последовательно.

Таким образом, линия баталии обещала установить однообразие кораблей и в этом однообразии не придавать линейному кораблю крайней силы, потому что тогда в линии было бы очень мало кораблей; а также не ограничиваться слишком малой силой, потому что в таком случае флот для достижения солидного могущества должен был бы получить размеры, слишком неудобные для управления им. Вот такими данными определялось судно, называвшееся прежде линейным кораблём и утвердившееся, в силу обычая и традиций хаотического способа сражения, не очень поспешно.

Когда линейный корабль был отделен от судов всякого другого рода, следствием этого явилось, что флот должен был требовать адъюнктов в виде более лёгких судов для разведочной и посыльной службы. Эти суда могли обладать значительно слабейшей силой, так как они не должны были принимать участия в сражении; но в то же время от них требовались значительные размеры, чтобы они могли брать продовольственные запасы на всё время кампании флота кораблей, и скорость большая, чем имел этот флот, для того чтобы уходить от последнего и возвращаться к нему в выполнение функций разведочной службы. Эти требования привели к фрегату, судну хотя и сильному, но значительно уступающему в силе линейным кораблям, флот которых он специально сопровождал.

Наконец, потребовалось ещё значительно слабейшее судно — конвоир при коммерческом флоте, приспособленное и к защите его, и к атаке коммерческих судов противника... И вместе с тем как практика указывала всё более и более на целесообразность деления коммерческого флота на мелкие эскадры, подлежавшие конвоированию, число конвоиров — этих лёгких и более мелких судов — должно было расти.

Дифференциация морской силы на три класса: 1) линейный корабль, 2) фрегат и 3) лёгкий крейсер, как видно, возникла естественно из самих условий морской войны, и, судя по тому, что мы видели, мы должны полагать, что дифференциация росла медленно. Я думаю, должно быть принято как факт, что "морскому разуму" несвойственно стремиться вперёд. Он так практичен, что не будет следовать такому стремлению без побудительных толчков. Хотя прогресс дифференциации морской силы может быть ясно прослежен, она никогда не была совершенной... Только в конце морской войны 1813 г. и смежных с ним годов мы достигли замечательных результатов, как это ниже увидим».

Следует особенно отметить, что каждая последующая глава книги Ф. Колумба формировала очередной элемент единой картины войны на море в исторической ретроспективе. Например, в главе X автор исследует условия, при которых нападения на территорию с моря бывают успешны или неуспешны. В частности, он пишет: «Для морской силы, превосходящей силы неприятеля, возможность иметь контроль на море, с целью ли облегчить своё собственное движение для успешной высадки войск на берег неприятеля или с целью воспрепятствовать высадкам этого последнего на свой берег, — приближается к вероятности и уверенности при каждом усовершенствовании в способности корабля пересекать море и удерживать данное на нём положение. Так оно и было, когда усовершенствование шло равномерно с обеих сторон. ...Итак, мы видим три состояния моря, рассматриваемого как стратегический путь сообщения: состояние индифферентное ("indifference"), оспариваемого обладания ("disputed command") и обеспеченного обладания ("assured command"). И, очевидно, должен существовать непрерывный переход из одного состояния в другое, высшее, и обратно. ...Рассматривая три состояния моря как условия успеха или неудачи экспедиций, мы должны заметить, что на командуемом море ни одна из последних не может быть приведена в исполнение слабейшей морской державой иначе как при помощи уклонения от столкновения с флотом сильнейшей державы; в противном случае мы должны допустить, что море было в состоянии оспариваемого обладания или в состоянии индифферентном. С другой стороны, держава, пользующаяся обладанием моря, никогда бы не должна терпеть неудачу в предпринимаемых ею атаках до тех пор, пока она не отрезала себя от морских сообщений».

Далее Ф. Колумб отмечает: «В следующих трёх или четырёх главах мы предложим читателю исследование, в свете морской истории, обстоятельств и условий, при которых десантные экспедиции переходят через море и успевают или не успевают в достижении намеченных целей. Мы заметим, что главный элемент, который следует принимать в соображение, — это стратегические условия моря, подлежащего переходу, и что эти условия, естественно, распадутся на три категории:

1. Условия индифферентности моря, при которых никакая морская сила, в собственном смысле этого термина, не участвует ни в атаке, ни в обороне и при которых обе эти операции совершаются всецело сухопутными войсками и на суше;

2. Условия сомнительного обладания морем, при которых экспедиция может встретить препятствия со стороны морских сил или на пути своём к месту нападения на территорию, или во время этого нападения, или после успешной даже атаки, оказавшись отрезанной упомянутыми силами от сообщения с моря;

3. Условия обеспеченного обладания морем, при которых или совершенно невозможно вмешательство какой бы то ни было враждебной морской силы в операции нападающей стороны, или есть основательная вероятность, что никакая морская сила не может успеть появиться на месте операции, прежде чем не будут совершенно достигнуты все намеченные нападения цели.

Мы должны отметить различные случаи неудач: случаи, в которых причины неудач были военно-сухопутного характера и возникли после окончания высадки; случаи с моральными причинами неудач, подготовленными, например, несогласиями морских и сухопутных властей; случаи, когда одно появление морских сил и даже только слухи о них предотвратили экспедицию или расстроили последнюю, и, наконец, случаи, когда уничтожение неприятелем морских сообщений для высадившихся на берег сил нападающего расстроило совсем уже почти достигнутый последним успех. <...> Если собраны верные сведения о береговой защите; если имеется достаточное количество сухопутных войск, высаженных в удобном случае, вне сферы огня фортов, при полной поддержке и содействии флота, — то нет причин, как мы это видели, сомневаться в падении какого-либо атакованного берегового пункта, если только не придёт к нему на помощь подкрепление с моря».

При изложении материала заключительных глав Ф. Колумб делает промежуточные выводы, например:

- «Источники морского могущества каждой страны всегда сосредоточиваются не более как в двух или трёх удобных портах, которые различными обстоятельствами специально приспособлены для целей войны. Такими портами в Англии были Темза, Медуэй, Портсмут и Плимут, тогда как Франция имела Брест, Лориан, Рошфор и Тулон.
- Более сильный флот прикрывает каждую операцию высылкой на место столь значительных морских сил, что неприятель не осмеливается показываться, но он предоставляет неприятелю свободу нападения на беззащитные транспорты и конвои. Опыт и даже, может быть, идея запереть неприятеля в его портах и тем обезопасить море у себя в тылу до сих пор ещё не получили надлежащего развития.
- Как ненадёжен должен быть успех морской экспедиции, когда она рассчитывает не на свою силу, а на то, что неприятель может или не получить о ней своевременных сведений, или не успеть снарядить для противодействия ей надлежащих морских сил. Без сомнения, в иных случаях такой расчёт и может оправдаться, но риск противоположного результата так велик, что такой образ действий надо называть прямо опрометчивым.
- Неудача нападения на Кадис в 1702 г. может только служить иллюстрацией к тому, насколько дурное управление экспедицией и несогласия военных советов могут влиять на исход дела даже при наличии элементов успеха в других отношениях.
- Хорошо подготовленное нападение на территорию редко бывает неудачно, если только не прерывается известиями о приближении враждебной силы с моря. В случае неуспеха, как, например, в Квебеке и Бресте, мы имеем дело с очевидно недостаточными сухопутными силами наступающих и с плохой поддержкой их флотом; или, как при Мартинике, неуспех зависит от несогласия военного совета и недостаточной быстроты и решительности военных действий.
- Если собраны верные сведения о береговой защите, если имеется достаточное количество сухопутных войск, высаженных в удобном случае, вне сферы огня фортов, при полной поддержке и содействии флота, — то нет причин, как мы это видели, сомневаться в падении какого-либо атакованного берегового пункта, если только не придёт к нему на помощь подкрепление с моря».

Таким образом, главным следствием усовершенствования в судостроении является затруднение атак, основанных на индифферентности моря. Так как это же усовершенствование должно вести к тому, что сомнительное обладание морем сде-

ляется ещё более сомнительным, а достаточно обеспеченное — ещё более обеспеченным, то общее следствие выразится в том, что набеги на территорию через море, не находящееся в обладании нападающего, будут становиться реже, но зато будет гораздо больше уверенности в успехе экспедиций, совершаемых державой, надёжно обладающей морем.

Несмотря на очевидный вклад вице-адмирала Ф. Колумба в развитие военно-морской науки, следует, однако, отметить, что он пропагандировал «вечные и неизменные» законы ведения морской войны, механически переносил способы и формы ведения военных действий на море парусными флотами на паровой флот, не учитывал развития новых боевых сил и средств флота. Он противопоставлял флот армии, недооценивал значения сухопутных войск, не учитывал общего хода и исхода военных действий в целом на суше и на море. Взгляды на морскую мощь Ф. Колумба отличаются от взглядов других теоретиков (например, А. Мэхэна) тем, что он предлагает вместо уничтожения неприятельского флота в генеральном морском сражении организовать контроль торговых путей, обеспечивая проводку своих судов, перехват и уничтожение неприятельского обеспечения. Такой подход получил название стратегии контроля над морем.

В заключение авторы ещё раз подчёркивают, что вице-адмирал Ф. Колумб вошёл в историю геополитики как один из создателей парадигмы морского могущества, согласно которой преимущество в истории человечества всегда имели морские государства, ибо морская мощь, дополненная сухопутной, является решающим фактором победы.

Дальнейшее развитие тактики ВМФ специалисты связывают с Русско-японской войной.

Развитие тактики в Первую мировую войну связано с глубокими изменениями характера морского боя, вызванными применением в нём различных новых средств борьбы, резким увеличением числа кораблей и появлением основной формы боевой деятельности ВМФ — операции. Наряду с боями крупных группировок надводных сил флота большое распространение получили одиночные действия подводных лодок, противолодочных сил, сформировались основы тактики разнородных сил флотов. Линейные силы, составлявшие основу ударной мощи флотов, могли действовать только под прикрытием лёгких сил от ударов подводных лодок, миноносцев и от воздействия минного оружия.

Определённого внимания для исследования эволюции взглядов на проблемы боевого применения военных флотов и их строительство заслуживают, например, оперативно-тактические взгляды германского флота по результатам подготовки и ведения Первой мировой войны.

Например, выдающийся адмирал Альфред фон Тирпиц (1849—1911) перед войной доказывал, что «причина неустойчивых взглядов и принципов в строительстве германского флота до сих пор заключалась в отсутствии согласованности и единства мнений по вопросам стратегии и тактики». По мнению адмирала, «оперативным обоснованием развития кораблестроения должна стать идея достижения владения морем путём боя в открытом море двух флотов противника, представляющих



собой высшее сосредоточение боевой мощи». Таким образом, «бой являлся целью и центром тяжести всей тактики флота. В своих высказываниях германский адмирал утверждал: «По отношению к этой цели всё остальное являлось подчинённым. Отсюда само собою вытекала необходимость лишь таких классов кораблей, взаимодействие которых могло вести к достижению этих оперативных и тактических целей».

В этот период был определён кильватерный строй кораблей как «боевой порядок» и установлен состав эскадры. В целом в основу строительства германского флота перед Первой мировой войной была заложена мысль адмирала Альфреда фон Тирпица: «В морском бою в основном корабль сражается против корабля, поэтому, с точки зрения техники, более решающим является сосредоточение мощи в каждом одиночном корабле, чем наличие большого числа кораблей».

Морской стратегии Первой мировой войны также посвятил свои труды немецкий военно-морской деятель, вице-адмирал, военный теоретик, автор известных тезисов Вегенера — Вольфганг Вегенер (1875—1956).

Авторы монографии считают целесообразным привести отдельные высказывания этого талантливого германского флотоводца. Например, адмирал подчёркивал: «Принцип, что более сильный должен переходить в стратегическое наступление, — на море неприменим».

Говоря о морской стратегии, он, в частности, отмечал: «...Морская стратегия — учение о географической позиции, её изменениях и отношениях к морским торговым путям. Наступательная стратегия — это захват стратегической позиции. Оборонительная стратегия — неподвижность на ней». Далее по данной проблеме вице-адмирал писал: «Продумывание стратегической обстановки, в которой воюющие флоты оказываются при объявлении войны, должно иметь два основания. С одной стороны, надо угадать, как целесообразно действовать, с другой, надо выяснить, что случится и как сложится ситуация, если не сделать того, что кажется целесообразным».

Вторая сторона, надо угадать, как целесообразно действовать, с другой, надо выяснить, что случится и как сложится ситуация, если не сделать того, что кажется целесообразным».

Во второй главе труда «Морская стратегия мировой войны» вице-адмирал В. Вегенер подчёркивает: «Каждая морская война ведётся за свободу морей в интересах собственного судостроения. Эта свобода была потеряна Германией тотчас же после начала войны, благодаря географическим условиям. Ибо только тот, кто во время войны, благодаря своему географическому положению, господствует над торговыми путями, может использовать свободу морей. <...> Географию нельзя изменить. Однако в Германии держались того мнения, что морской бой даст ей победу; собственно говоря, от германского флота требовали невозможного. Отсюда вывод — то, что потеряно боем, может быть боем восстановлено; то, что потеряно географией, может быть восстановлено только ею. <...> Флоты являются объектами ведения войны в зависимости от географической ситуации, в которой они ведут операции...». Определяя значение морского боя, В. Вегенер отмечал: «Бой, в качестве чисто тактического события, для



**Адмирал
Альфред фон Тирпиц
(1849—1911)**



**Вице-адмирал
В. Вегенер
(1875—1956)**

войны не имеет значения. Он приобретает значение лишь в том случае, если при его посредстве будет устранено то, что мешает достижению стратегических целей. Клаузевиц называет бой средством для цели стратегии. Следовательно, морской бой получит решающее содержание лишь в том случае, если в результате его будет захвачена стратегическая позиция и подготовлен путь к владению морем. Отсюда следует, что морской бой подчинён тем же самым факторам, как и морская война, из которой он рождается. Морской бой также состоит из тактических и стратегических частей. Тактическая часть является действием, стратегическая — следствием. <...> Если отсутствует стратегическая цель и бой перестаёт быть средством, он делается «бесцельным» и тем самым становится самоцелью. Бой «ради боя» является тактическим явлением, без решающего на исход войны содержания. <...> В морской войне господствует дуализм, морская война и морской бой зависят от двух факторов, которые должны действовать совместно. Флот немислим без стратега-географической позиции и наоборот. Флот нельзя рассматривать затерянным где-то в мировом пространстве; он существует в совершенно определённой ситуации, в ней он работает, к ней он привязан всей своей деятельностью. <...> Стратегический план операции является основой для ведения войны. Поэтому, в конце концов, география оказалась сильнее всех намерений и желаний; она заставила флот выполнять то, что приказывал географический план операций. <...> План операции является основанием; задача тактики — привести этот разработанный заранее план в исполнение. Тот факт, что после каждого боя приходится драться за стратегическую позицию, указывает, что она-то и является целью, на которую должна быть направлена воля. <...> От стратегии через тактику, мы вновь подошли к морской стратегии...».

Особый интерес для современников представляет оценка вице-адмирала В. Вегенера военного флота как действенной вооружённой силы. По данному вопросу он, в частности, писал: «В тишь и уозость флота, предназначенного только для береговой обороны, не проникают стратегические мысли. Стратегические позиции, борьба за морские пути для такого флота вне его возможностей и мыслей. Так как в данном случае стратегическая позиция исключена, то план операций вновь становится в зависимости от слабости своего флота и должен быть стратегически-оборонительным...».

В главе IV «Стратегическая воля» отмеченного выше труда вице-адмирал В. Вегенер подчёркивает: «Таким образом, морская мощь создаётся из двух факторов: флота и стратегической позиции. Морское могущество они создают совместно, никоим образом не порознь. Это те же факторы, от которых зависела морская война, ибо морская война не что иное, как выявление степени или силы морского могущества...». Определяя свою позицию по проблемам мировой политики и военно-морским целям, он утверждает: «В военно-морской истории очень мало говорится о стратегии. Это имеет свои основания. В большинстве случаев морская позиция создавалась обоюдными равноценными берегами, и морская война проводилась по оборонительному плану операции. Наступательная стратегия молчала. В войнах прошлого, в которых выявлялся стратегический наступательный план операций, последний никогда не говорил о себе так ясно, как во время Мировой войны».

Для военных аналитиков особенно важно учитывать точку зрения В. Вегенера по проблеме морского могущества как национальной цели: «Мировое могущество и морское могущество, мировая политика и морская стратегия, в отношении их целей и деятельности, проистекают из одного источника, из «стратегической воли». Эта стратегическая воля не что иное, как повернутая в сторону моря воля к могуществу вообще. В стране, которой недостаёт стратегической воли, недостаёт и воли к морскому могуществу». Действительно, это так, например, выдающемуся военному мыслителю Мольтке принадлежат следующие слова: «Назначение флота не в том, чтобы дать себя

блокировать в порту; сущность флота в наступлении; он ищет противника в открытом море и сам себя защищает».

Не меньший интерес для военных специалистов представляют труды вице-адмирала О. Грооса (1882—1970) «Учение о морской войне в свете опыта мировой войны», «Основы морской стратегии». Например, исследование О. Грооса «Учение о морской войне в свете опыта мировой войны» было основано на тщательном изучении всех работ, изданных о военно-морских операциях Мировой войны. Основная цель автора — создать общее учение о войне и вооружённых силах, позволяющее объективно и всесторонне понимать военные явления, будь то операции на суше, на море или комбинированные действия сухопутных и морских сил.

Глубина и основательность философского анализа, масса фактов, серьёзный критический подход к теориям войны — Клаузевица, Мольтке, Корбета, остроумные исторические сопоставления делают книгу О. Грооса одинаково интересной и необходимой, как для гражданских политических деятелей, так и для высшего военного командования. Актуальность этой книги сохранилась и до настоящих дней.

В среде западных военно-морских офицеров особым вниманием пользовался труд О. Грооса «Основы морской стратегии» (*Militerwissenschaftliche, Rundschau* № 3, 1937).

Данное исследование включало:

Часть I. Понятие «Господство на море». Разделы: Относительность господства на море. Операции в целях реализации господства на море. Крейсерская война.

Часть II. Подводные лодки в крейсерской и торговой войне. Разделы: Совместная операция. Блокада. Бой.

Исследуя понятие «Господство на море», О. Гроос, в частности, отмечает: «Господство на море, таким образом, есть не что иное, как владение всеми перечисленными морскими коммуникациями. Основная цель войны на море сводится к тому, чтобы обеспечить себе важнейшие коммуникационные линии и воспрепятствовать использованию противником важных для него коммуникаций. Война на море, во взаимодействии с сухопутными и военно-воздушными силами, должна служить средством использования морских коммуникаций для общих целей войны. Хотя любая война в известном смысле является борьбой против тыловых коммуникаций противника и в защиту своих, но в войне на суше и в воздухе она протекает на более или менее ограниченном пространстве, которое к тому же находится только на территории воюющих сторон. В морской же войне театр военных действий распространяется на все моря, приобретая тем самым мировое значение... Война на море не может быть локализована подобно войне на суше, в самой её природе, так же как и в характере мировых путей сообщения, заложен охват мирового масштаба. <...> Господство на море носит совершенно различный характер для каждой отдельно взятой страны, сообразно её экономической, военной и политической структуре. В каждом конкретном случае оно определяется тем, в какой мере сама страна и её противник зависят от морских коммуникаций... Поэтому на основе опыта Мировой войны укрепилось широко распространённое мнение, что в современных условиях зависимость всех стран, за некоторым исключением, от морских коммуникаций столь велика, что все большие современные войны будут включать



**Вице-адмирал
Отто Гроос
(1882—1970)**

и действия на море. В будущем вполне возможны случаи, когда хотя бы лишь угроза или тем более самое нарушение морских экономических коммуникаций окажут решающее значение на исход войны... Практическое осуществление господства на море сильно отличается от буквального понимания этого термина. Для обеспечения господства на всех морях не хватит и объединённых флотов всего мира. Таким образом, господство на море весьма различно на разных театрах войны». Характеризуя операции в целях реализации господства на море, автор утверждает: «Для осуществления господства на море проводятся операции, не имеющие непосредственной целью борьбу во вред противнику».

Во второй части О. Гроос впервые в мировой истории объективно обосновывает роль и место подводных лодок в будущей войне на море.

Основы оперативного применения ВМФ в Германии были исследованы одним из руководителей германского ВМФ, адмиралом В. Гладишем (1882—1954).

Его фундаментальный труд «Основы оперативного применения военно-морского флота» (*Militerwissenschaftliche Rundschau* № 1, 1936) включал следующие разделы:

1. Задачи Вооружённых сил.
2. Оперативное влияние воздушных сил на ведение войны на море.
3. Морские пути и флот.
4. Географический фактор и морской флот.
5. Обеспечение оперативной свободы морского флота путём обеспечения сосредоточения сил и свободы путей к району операции.
6. Господство на море и решительный бой.
7. Торговая война.
8. Подводная война.
9. Соотношение сил и классы кораблей.



**Адмирал
Вальтер Гладиш
(1882—1954)**

Определяя задачи Вооружённых сил, адмирал В. Гладиш подчёркивает: «Оперативное использование вооружённых сил определяется их задачами <...> Армия, флот и авиация являются основными элементами современного ведения войны: каждый из этих элементов имеет специфические задачи, способы их решения, а также оперативные возможности. Разграничительная линия между армией и флотом лежит на побережье, здесь начинается господство флота. Влияние его мощи распространяется по морям, разделяющим и соединяющим страны и континенты. Над армией и флотом — воздушные силы, независимые от местности, независимые от суши и моря».

В разделе «Морские пути и флот» адмирал отмечает: «Флот открытого моря не может рассматриваться как средство береговой обороны. Морской флот является как бы удлинённой рукой обороны страны, вооружённой мечом и щитом, имеющей своей задачей охрану и обеспечение связей с мировыми источниками сил и средств».

Отмечая роль географического фактора, В. Гладиш пишет: «Географическое положение воюющих стран является, наряду с соотношением сил, одним из важнейших факторов, определяющих оперативное использование морского флота. <...> Расположение на двух морях вызывает вообще необходимость иметь количественно

более сильный флот, чтобы в случае необходимости быть достаточно сильным на обоих военно-морских театрах».

Кроме этого, особое значение в войне на море адмирал отводит «фантазии, инициативе, многогранности и наступательному духу» флотоводцев. Для этого он приводит слова английского полководца и адмирала Джорджа Монка: «Кто хочет победить на море, тот должен наступать».

Роль и место военно-морских баз впервые наиболее подробно были исследованы контр-адмиралом германского флота Гансом Иоахимом Гадовым (1898—1978).

В 1936 г. был издан его труд «Военно-морские базы» (Militärwissenschaftliche, Rundschau IV—1936).

Этот труд включал следующие разделы:

- Возникновение военно-морских баз, их значение и задачи;
- Роль морских баз Европейских государств в мировой политике и в военно-морской истории;
- Влияние расположения морских баз на развитие Европейских флотов.

Например, исследуя значение военно-морских баз, Г.И. Гадов отмечает: «Учение о морской войне, как о важной и очень часто решающей составной части войны в целом, признает два основных элемента морского могущества: флот и военно-морские базы. Оба они со стратегической необходимостью дополняют друг друга, причём бесцельно разбирать, которому из этих элементов принадлежит первенство. Рост морского могущества какой-либо страны находит своё выражение, прежде всего, в строительстве флота... Однако при этом должны иметься налицо географические предпосылки, как-то: соответствующая конфигурация береговой линии и хорошие гавани, удачно расположенные по отношению к морю и прилегающей территории страны. Особенно интересна позиция контр-адмирала: «Если верно, что флот и опорные морские базы являются равноценными носителями морской мощи, то общие географические условия, наличие, величина и расположение этих баз не могут не оказать влияние на число и тип кораблей флота».

Влияние «воздушного оружия на морское оперативное искусство и на морскую тактику» явилось предметом исследований капитана 1 ранга Вернера Венеккера Пауля (Marine Rundschau, II/III — 1931).

В научном исследовании В.В. Пауля отражены следующие проблемы:

- Сравнение самолёта и военного корабля.
- Господство в воздухе в морской войне.
- Нападение с воздуха (Атака бомбами, Атака торпедоносцев, Разведка, Стратегическая разведка).



**Адмирал Д. Монк
(1608—1670)**



**Контр-адмирал
Ганс Иоахим Гадов**

- Влияние на тактику (Ордера, Расположение и применение эскадренных миноносцев в бою, Выбор благоприятного момента для боя, Тактика в гавани).
- Воздушные силы в крейсерской войне.
- Операции против неприятельских берегов.
- Влияние на стратегию (Сокращение длительности войн, Средство принуждения к решительному бою, Влияние на план развёртывания);
- Использование слабых сторон авиации.

Вопросам морской тактики посвящён труд адмирала Ханзена «О морской тактике (Взгляды на будущее)» (Militärwissenschaftliche, Rundschau XI—1937).

В своём труде Ханзен, в частности, отмечает: «Уже во времена гребных судов, привязанных к берегу, появились довольно высокоразвитые тактические идеи решительного боя. Можно указать, например, на выбор более выгодного района боя, дабы лишить противника возможности развернуть свои превосходные силы, или на стремление к сосредоточению превосходных сил против определённой части флота противника. <...> Морские бои эпохи парусного флота велись примерно одинаковым оружием и скорее зависели от общего развития техники, чем от специальных планов или пожеланий отдельных морских начальников тех времён. <...> Мы вновь живём в переломное время. Появилось такое решающее оружие, как воздушные силы. Благодаря им, морской боевой флот может быть превращён в могучее средство, которое способно без баз владеть в течение продолжительного времени открытым морем. Это будет общим явлением, независимо от того, как сложится конкретная обстановка войны. <...> Если воздушный флот и впредь будет продолжать совершенствоваться, а рассуждая трезво, так оно и будет, то морской флот, постоянно привязанный к отечественным базам, будет слишком часто подвергаться напрасному нападению на него неприятельских воздушных судов и боевых средств малой и большой морской войны. Между тем морской простор является лучшим средством защиты против такой опасности. Поэтому флот будет действовать, как правило, в открытом море».

В заключение своего труда адмирал Ханзен отмечает: «Как во всякой другой области, так и в вопросах морской войны взгляды на прошлое и на будущее весьма различны. При всём различии мнений и суждений ясно одно: без морской флота нельзя добиться и сохранить положение морской, а вместе с тем и мировой державы. Чтобы обладать морским могуществом, нужно владеть морскими путями. А это возможно в современных условиях только при наличии «флота открытого моря» в полном смысле этого слова. Сила такого флота определена политическими условиями. Если же говорить о типах кораблей, то они не должны никому уступать, так как только при этом условии даже более слабая морская держава способна иметь союзников».

В годы Гражданской войны зародилась тактика советского ВМФ, сложились тактические принципы боевого применения речных и озёрных флотилий, совместных действий сил флота с сухопутными войсками, высадки морских десантов и ведения морского боя в своей прибрежной зоне. По мере развития сил и средств военного флота в 20—30-х гг. прошлого столетия совершенствовались тактики действий разнородных сил ВМФ и способы взаимодействия между ними в морском бою. Основы тактики ВМФ были впервые закреплены в Боевом уставе морских сил РККА и других документах.

Определяющее влияние на развитие тактики ВМФ оказало возрастание значения во время Второй мировой войны подводных лодок и морской авиации, которые стали главной ударной силой флотов. В некоторых иностранных флотах (Японии, США) важная роль в бою отводилась авианосцам и была выработана тактика их боевого использования. Авианосная авиация вела морские бои, когда корабли воюющих сторон

находились в сотнях миль друг от друга. Это привело к увеличению пространственного размаха боя, позволяло силам флота наносить по противнику удары с нескольких направлений из-под воды и с воздуха.

Главным содержанием тактики ВМФ во Второй мировой войне стали воздушно-морской и подводно-морской бои, ведиущиеся взаимодействующими разнородными силами.

Постепенно тактика советского ВМФ в Великой Отечественной войне развивалась в самостоятельных действиях флотов и их совместных боевых действиях с сухопутными войсками. Получила дальнейшее развитие тактика нанесения комбинированных ударов морской авиацией, подводными лодками и лёгкими надводными силами с целью нарушения морских коммуникаций противника. Были разработаны способы группового использования подводных лодок и взаимодействия их с другими силами флота.

Развитие сил и средств борьбы в послевоенное время предопределило глубокие изменения характера боя на море и тактики ВМФ, появились новые направления её развития: тактика ракетных подводных лодок, ракетных кораблей, ракетноносной авиации и др. Атомные ракетные подводные лодки получили возможность длительно и скрытно маневрировать вне зон противолодочной обороны противника с целью внезапного нанесения из-под воды мощных ударов по его важным объектам. Морская ракетноносная авиация теперь способна наносить ракетные удары по кораблям противника с расстояний, находящихся за пределами досягаемости его зенитными ракетными и артиллерийскими средствами и зоны прикрытия истребителями. Находящиеся на вооружении подводных лодок и надводных кораблей крылатые ракеты позволяют им применять это оружие с расстояний, резко снижающих эффективность противолодочной обороны противника и исключаящих использование им артиллерии и торпед. Важнейшим принципом современной тактики ВМФ является ведение боевых действий объединёнными усилиями разнородных сил и различных видов оружия при их тесном взаимодействии.

Список использованных источников

1. Ачкасов В.И., Павлович Н.Б. Советское военно-морское искусство в Великой Отечественной войне. — М.: 1973.
2. Горшков С.Г. Морская мощь государства. — Изд. 2-е, доп. — М.: Воениздат, 1979.
3. Горшков С.Г. Некоторые вопросы развития военно-морского искусства // Морской сборник. — № 12. — 1974.
4. Гроос О. Учение о морской войне в свете опыта Мировой войны. — М., Л.: Воениздат, 1930.
5. История военно-морского искусства. — М.: 1969.
6. Китайская философия. Энциклопедический словарь. — М.: Мысль, 1994.
7. Свечин А.А. Эволюция военного искусства. — М.: Академический Проект, Кучково поле, 2002.
8. Сталбо К. Развитие советского военно-морского искусства в Великой Отечественной войне // Морской сборник. — № 8. — 1973.
9. У-Цзин. Семь военных канонов Древнего Китая. — СПб.: Евразия, 1998.
10. У-Цзы. Перевод и комментарий // Конрад Н.И. Избранные труды. Синология. — М.: 1977.

11. Charnock John. *Biographia Navalis*. — Volume 5. Pg. 204—228. — London: 1797.
12. Fleming, Thomas. *The Perils of Peace: America's Struggle for Survival After Yorktown*. — First Smithsonian books, 2008.
13. Godfrey Basil Mundy. *Life and Correspondence of Admiral Lord Rodney*. — Vols 1 and 2. — 1830.
14. Groos O. *Seekriegslehren im Lichte des Weltkrieges*. — Berlin: Mittler u. Sohn, 1923.
15. Hannay David. *Life of Rodney*. — London: Macmillan, 1891.
16. Mahan A.T. *The Influence of Sea Power Upon History, 1660-1783*. — Little, Brown & Co. Boston, 1890. Repr. of 5th ed., Dover Publications, N.Y., 1987.
17. Max Jähns. *Geschichte der Kriegswissenschaften*. — bd. I. — München, 1890.
18. *The Naval Chronicle*. Volume 1. — London: 1799 (reissued by Cambridge University Press, 2010).

1.4. Содержание основных этапов формирования и становления военно-морской науки в России

Военно-морское дело как специфическая область военного дела государства, охватывающая все виды деятельности, направленные на разработку военно-морской доктрины, вооружение, строительство, подготовку и применение военно-морских сил, зародилось в нашей стране в конце XVII столетия с учреждением регулярного военного флота Петром Великим. Вместе с тем чисто национальные черты военно-морская наука стала приобретать только в последней четверти XVIII в.

Однако формирование условий для возникновения военно-морского дела в нашей стране началось задолго до появления на русском троне царя-реформатора. Фактически корни отечественной военно-морской науки уходят глубоко в историю, насчитывающую, возможно, более десяти веков. При этом практически до конца XVII столетия эволюционное развитие морского дела в нашей стране происходило главным образом на основе практических знаний и навыков, накопленных прямыми потомками восточных славян и ассимилированных ими народностей, с древнейших времён населявших Восточно-Европейскую равнину, а также поморов.

Военное кораблестроение в русском государстве в допетровский период имеет собственную древнюю и самобытную историю. Оно шло и развивалось на юге и на севере своими особыми и в то же время различными национальными путями и издревле стояло выше кораблестроения государств Западной Европы. Например, Джейн Джон Фредерик Томас (1865—1916) — основатель, главный и длительное время единственный редактор справочника по боевым кораблям мира (англ. *All the World's Fighting Ships*), а затем и летательным аппаратам (англ. *All the World's Air-ships*), автор военно-технических исследований и нескольких романов, иллюстратор, журналист, отмечал: «Русский флот, начало которого обыкновенно относят к сравнительно позднему учреждению, основанному Петром Великим, имеет в действительности большие права на древность, чем флот британский. За столетие до того, как Альфред построил британские корабли, русские суда сражались в отчаянных морских боях, и тысячу лет тому

назад первейшими моряками того времени были они — русские» (Fred. T. Jane. The Imperial Russian Navy its past, present and Future. London, 1899. Фред Томас Джейн. История русской армии и флота. М., 1912. Т. VII., стр. 25).

О высоком государственном уровне военного кораблестроения в допетровский период в начале и в середине XVII века свидетельствуют многие исторические факты. Например, в 1667 году в числе приказов (министерств) правительства двора государя Алексея Михайловича существовал Корабельный приказ, то есть своеобразное развитое «морское министерство» Московской Руси XVII века. Огромная роль в деле развития отечественного военного кораблестроения того периода принадлежит великому государственному деятелю — боярину Афанасию Лаврентьевичу Ордин-Нащокину.

Боярина Афанасия Лаврентьевича Ордин-Нащокина специалисты, как правило, представляют в роли дипломата — главы Посольского приказа. В истории Православной церкви его величают Антонием. Нам кажется, что государственный деятель, боярин А.Л. Ордин-Нащокин в первую очередь вошёл в историю отечественного флота как первый «морской министр» Московской Руси — основатель и глава Корабельного приказа, образованного по указу царя Алексея Михайловича в 1667 году. Его заслуги в создании отечественного военного флота более чем очевидны. Достаточно сказать, что в период с 1652 по 1672 годы морская политика царя Алексея Михайловича — отца первого российского императора — плод трудов Афанасия Лаврентьевича Ордин-Нащокина. С именем А.Л. Ордин-Нащокина связаны все основные даты и события почти 20-летней эпохи военно-морской политики Руси. Вот некоторые события, инициатором которых выступал прославленный государственный деятель Российского государства:



Афанасий Лаврентьевич Ордин-Нащокин (1605—1680), основатель и глава Корабельного приказа

- 1647 г. — в Москве тиражом 2500 экземпляров выпущен Морской устав русского флота — книга «О корабельной ратной науке» из 34 артикульных статей. Спустя 20 лет данный фолиант был переиздан. Специалисты умалчивают тот факт, что именно этот труд лёг в основу Морского устава Петра Великого;
- 1661 г. — на берегу Рижского залива отстроен балтийский порт и морская крепость Московской Руси — Царевич-Дмитриев город;
- 1667 г. — по царскому указу образовано «морское министерство» — Корабельный приказ, во главе которого стал боярин А.Л. Ордин-Нащокин;
- 1667 г. — издан царский указ о начале массового строительства кораблей для Каспийской военной флотилии;
- 1669 г. — царским указом введён новый образец корабельного флага русского флота — знаменитый триколор;
- 1674 г. — полковник Касогов, командуя отрядом русских кораблей числом в 25 вымпелов, вступил в бой с турецкими судами у Таганрогской косы в Азовском море.

Афанасием Лаврентьевичем были не только подготовлены царские «морские указы», введён Морской устав, но и заложено регулярное бюджетное финансирование нужд русского флота на Каспии, в низовье Дона, в Белом море и на Балтике. Афанасий Лаврентьевич обосновал и развил практику найма морских специалистов из Европы

на службу в военный флот Московии, он также впервые в отечественной истории официально организовал и начал подготовку штурманов и корабельщиков (судостроителей) в Славяно-греко-латинской академии.

Морской устав царя Алексея Михайловича (1647) включал в себя обязанности всех главных «чинов корабля»: командира (боеспособность), пушкаря (морской бой), корабельщика (живучесть), корабельного поручика (абордаж, десант), пушкарской команды, кормщика (путь, в ходу), начального ботсмана (средства передвижения, внутренняя жизнь), стрельцов, штурманской команды и матросов. Этот устав включал также Положение о корабле, его организацию. Морской бой не регламентировался, в уставе было указано четыре общих положения:

1. «Всяко должен стать койжда в своём месте, где кому приказано, и никто же да не отступит от своего места под великим наказанием.
2. Никто же да дерзнёт от неприятеля отвращаться, и никто ж осмелиться своих от битвы отговаривать или людей от смелости приводить на робость.
3. Буде же обрящет капитан во благо от неприятеля отступить и то всё порядком и устройством учинено было.
4. Безусловное запрещение капитану сдавать корабль, в чём он приносил особую присягу».

Все, кроме капитана, принимали одну и ту же присягу: «Быть верным и послушным, чин свой справлять с усердием и повеление своих начальников слушать».

Главной чертой Морского устава царя Алексея Михайловича является объединение всей власти в руках командира, разделение военных функций корабля, разделение заведений корабля по специальностям, объединение в командире ответственности за корабль и обучение команды.

А.Л. Ордын-Нащокин (А.Л. Ордын-Нащокин) (1605—1680) — выдающийся русский государственный и военный деятель, талантливый дипломат, активный участник русско-польской (1654—1667) и русско-шведской войн, один из крупнейших политических деятелей России XVII века. Именно он был инициатором издания Торговой уставной грамоты (1654) и Нового торгового устава (1667), которые обеспечивали покровительство русским купцам, стимулируя не торговлю сырьём, а вывоз готовых товаров. При царе Алексее Михайловиче (1645—1676) была сделана попытка вернуть России часть морского берега от Риги до Невы. В 1658—1659 гг. русские корабли под руководством воеводы Ливонии боярина А.Л. Ордын-Нащокина построили на Западной Двине в городе Кокенгаузене для местной флотилии несколько военных судов.

Однако замыслы выдающегося политического деятеля не были до конца воплощены. В соответствии с заключённым мирным договором между Россией и Швецией, город Кокенгаузен отошёл шведам. По предложению Афанасия Лаврентьевича, в 1667 году в селе Дединово на реке Оке под руководством голландских мастеров началось строительство отечественных кораблей. Практически за два года были построены два бота, яхта и 22-х-пушечный галеон «Орёл» — первый русский парусный корабль, построенный по достаточно оригинальному отечественному проекту. Имя «Орёл» было дано кораблю в честь русского государственного герба с изображением двуглавого орла. Весной 1669 года корабль совершил переход в Астрахань. Впоследствии это имя носили многие корабли российского флота до тех пор, пока оно не было опозорено эскадренным броненосцем «Орёл», сдавшимся японцам после Цусимского сражения.

Таким образом, официально считается, что первый русский корабль государственной постройки, трёхмачтовый парусный корабль «Орёл», был заложен в нояб-

ре 1667 года в селе Дединово, около Коломны, по указу царя Алексея Михайловича (1645—1676). Расчёты и чертежи, выполненные русскими мастерами Яковом Полуектовым и Степаном Петровым, явились первым шагом на пути развития отечественного кораблестроения как самостоятельной и важнейшей науки. Первенец отечественного военного кораблестроения «Орёл» имел оригинальную конструкцию, экипаж 58 человек, водоизмещение около 250 тонн и был вооружён 22 пищальями. Организация службы и действия членов экипажа в бою на этом корабле определялись «34 статьями артикульными», явившимися прообразом первого морского устава русского флота.

В 1655—1656 гг. А.Л. Ордин-Нащокин организывает на Западной Двине первую верфь. С 1667 года он является главой Посольского приказа в Москве. Всю свою жизнь, находясь на государственной службе, этот удивительный человек проводил активную внешнюю политику нашего государства. В 1667 г. А.Л. Ордин-Нащокин выступил инициатором создания военной флотилии на Каспийском море.

В то же время следует признать, что военно-морская наука в России выделилась из теории военно-морского дела в основном на рубеже XIX и XX вв.

Военно-морская наука в своём развитии прошла через три основных этапа.

1-й этап: конец XVII — начало XIX столетия.

В хронологических границах первого этапа военно-теоретические знания, лежавшие в основе боевого применения сил российского флота, носили в основном донаучный (эмпирический) характер. Главной задачей в процессе подготовки строевых флотских офицеров было овладение сложным искусством управления парусным кораблём (для флагманов — соединением кораблей) в любых условиях обстановки. Основным тактическим приёмом использования артиллерии в морском бою был фронтальный удар.

Во времена безраздельного господства линейной тактики, характерной для того периода времени, от командиров кораблей и младших флагманов требовалось в первую очередь удержание своего места в боевом строю и лишь во вторую — поддержание максимально возможного темпа артиллерийского огня. Проявление инициативы в бою было прерогативой старшего флагмана, при этом на решительный манёвр, чреватый нарушением линии баталии, решались только выдающиеся флотоводцы.

Историки военно-морского флота в своих трудах отмечают, что находясь в линии баталии, младшие флагманы и командиры кораблей формально не имели права принять самостоятельное решение даже на манёвр огнём, самовольный выход из строя граничил с воинским преступлением. Данные требования были продиктованы и объективными причинами. Во-первых, этого не позволяли особенности размещения артиллерии на парусном корабле — побортно, преимущественно на закрытых деках, с ограниченными возможностями для горизонтального и вертикального наведения, которые лимитировались устройством мало приспособленных для этого корабельных станков и относительно небольшими размерами узких пушечных портов. Во-вторых, сразу же после первых залпов из-за плотного порохового дыма видимость в районе боя падала настолько, что перенос огня на другую цель в большинстве случаев становился невозможным.

Критическая зависимость боевой деятельности парусных флотов от природных факторов фактически исключала детальное планирование военных действий на море, лишала смысла попытки обосновать их хотя бы элементарными предварительными

расчётами. В это время существенный вклад в развитие теории военно-морского дела вносили гражданские учёные, занимавшиеся исследованием проблем общего естествознания.

В период зарождения и становления национальной теории военно-морского дела наиболее значительные труды в области физических основ кораблестроения и мореплавания были разработаны учёными основанной в 1724 г. Петербургской академии наук швейцарским физиком-универсалом, механиком и математиком, одним из создателей кинетической теории газов, гидродинамики и математической физики Даниилом Бернулли (1700—1782), его братом Никола Бернулли (1695—1726), великим математиком Л. Эйлером (1707—1783) и выдающимся русским учёным М.В. Ломоносовым (1711—1765).

Накопление военно-технических знаний военно-морского дела шло до конца 1780-х гг. На стыках с наиболее развитыми естественными науками формировались такие научные дисциплины, как теория корабля, мореходная астрономия, навигация и гидрография.

Одним из самых значительных достижений русской военно-теоретической мысли начала XVIII в. является «Устав Морской о всем, что касается доброму управлению в бытности флота на море» (1720), основные положения которого сформулированы Петром I.

По данным В.Д. Доценко, с 1701 по 1725 гг. в России было издано 50 трудов по военно-морскому делу. В абсолютном большинстве случаев это были переводы на русский язык работ иностранных авторов.

Особого внимания заслуживает книга одного из самых образованных русских моряков начала XVIII века, контр-адмирала Конона Никитича Зотова (1690—1742) «Разговор у адмирала с капитаном о команде. Или полное учение, како управлять кораблём во всякие разные случаи; начинающим в научение от части знающим в доучение; а не твёрдо памятным в подтверждение...» (1724).

Достаточно подробно анализ элементов военно-морской науки эпохи Петра Великого представлен в труде старшего лейтенанта флота Е.Н. Квашнина-Самарина «Морская идея в Русской земле». В частности, автор пишет: «Однако и историческое обследование петровского периода истории необходимо, как более простое и понятное доказательство для русских людей, которые психологически нуждаются, чтобы им показано было на примере их собственной истории назначение флота. Ведь многие в России до сих пор не понимают того, что на море лежат все главные русские интересы, до сих пор считают, что флот и совсем не нужен России, считают, что и морские берега они могут отстоять государству без флота, сражаясь на этих берегах, или где им скажут, но в уютной обстановке родной земли... Иные русские люди, хотя и промыслили, что флот более верное средство для защиты из интересов, что при защите этих интересов сухопутною армией прольётся гораздо больше народной крови, чем при защите немногочисленными морскими кораблями, но считая, подобно первым, что эти интересы может защитить и армия, и ставя на весы трату людей и трату накопленного ими труда, они склоняются к кажущемуся более выгодным в денежном смысле решению отказаться от флота, успокаивая свою совесть доводом о несвойственности русскому народу мореходства, доводом истори-



**Конон Никитич Зотов
(1690—1742)**

чески неверным, или признанием необходимости только прибрежного флота, который кажется им более дешёвым, или, наконец, ссылкой на хаотическое состояние военно-морской отрасли государственного управления».

После смерти Петра I издание в России трудов по военно-морскому делу прекращается почти на четверть века и возобновляется лишь в начале царствования Екатерины II.

В годы правления императрицы Екатерины Великой, а также во время царствования императора Павла I, по результатам библиографического исследования, проведённого в середине XIX столетия историографом русского флота А.П. Соколовым (1816—1858), на русском языке было издано 50 наименований военно-морской литературы.

В 1883 году появилась в отдельном издании «Русская морская библиотека» А.П. Соколова, печатавшаяся в «Записках Гидрографического Департамента» (1847—1852), — первый в России опыт полной морской библиографии, охватывающей полтора столетия (1701—1851).

С научной точки зрения, наиболее ценными представляются трактаты академиков Л. Эйлера и М.В. Ломоносова — «Scitntica Navalis» и «Рассуждение о большей точности морского пути».

М.В. Ломоносов предложил учредить «Морскую академию, составленную из людей искусных в математике и, особенно, в астрономии, гидрографии и механике <...> и которые бы о том единственно старались, чтобы новыми полезными изобретениями безопасность мореплавания умножить».

Среди научных работ отечественных авторов того периода, с научно-практической точки зрения, наиболее содержательными являются труды адмирала, гидрографа А.И. Нагаева («Лоция или морской путеводитель, содержащий в себе описание фарватеров и входов в порты в Финском заливе, Балтийском море, Зунде и Скагерраке» — 1751), Н.Г. Курганова (1725/26 — 1790/96) («Книга морской инженер» — 1777), адмирала А.С. Шишкова («Трёхязычный морской словарь» — 1795) и Г.Г. Кушелева («Разсуждение о морских сигналах, служащих к распоряжению военных флотов, и ключе, скрывающем оные от сведения неприятельского» — 1797).



**Адмирал А.И. Нагаев
(1704—1781)**



**Адмирал А.С. Шишков
(1754—1841)**



**Адмирал Г.Г. Кушелев
(1754—1833)**

Преподаватель морского корпуса, подполковник Н.Г. Курганов становится первым в истории российским морским офицером, для которого «литература и преподавание», по образному выражению адмирала Ф.Ф. Веселаго, «составляют главную цель в жизни».

В январе 1798 года император Павел I утвердил новые штаты Адмиралтейств-коллегии, в составе которой были учреждены «Особенный комитет», впоследствии преобразованный в Морской учёный комитет, и должность историографа флота, которую занял адмирал А.С. Шишков. «Особенному комитету» поручалось «прилагать всякое попечение об издании полезных сочинений, назначать разные пьесы (статьи) для перевода с иностранных языков, также задавать вопросы касательно кораблестроения, нагрузки артиллерийской должности, разведения и хранения [корабельных] лесов и прочем».

В 1800 г. вышла в свет первая книга трудов «Особенного комитета» — «Морские записки», с которой в России начинается планомерная работа, имеющая целью накопление и публикацию материалов по теории военно-морского дела и исследованию Мирового океана. Учреждение «Особенного комитета» вообще можно рассматривать и как первую попытку институционализации военно-морской науки в России.

В 1797 г. по повелению Императора адмирал Г.Г. Кушелев разрабатывает новый Морской устав, положения которого содержат элементы манёвренной тактики.

В 1787 г. Турция начала военные действия против России. В 1788 г. выдающийся флотоводец и новатор Российского флота адмирал С.К. Грейг был назначен командовать эскадрой, отправляющейся из Кронштадта в Средиземное море. Ему предстояло овладеть Дарданеллами и дойти до Константинополя. С.К. Грейг разработал план этого похода, который свидетельствовал о его глубочайших познаниях в области мореплавания и военно-морского искусства, а также в области дипломатии, международных торговых отношений и административных вопросов. Однако для специалистов большее значение имеет его рукопись «Морская тактика» (Ф. 418, оп. 2с, дело № 197, Л-39-61).



**Адмирал С.К. Грейг
(1735—1788)**

Историк флота генерал Ф.Ф. Веселаго (1817—1895) так оценил деятельность Самуила Карловича Грейга: «Ему, кроме славных побед над турками и шведами, русский флот обязан введением полезнейших усовершенствований в морском и боевом вооружении и управлении судов, в улучшении портовой и адмиралтейской деятельности и образовании многих превосходных офицеров».

Нельзя не отметить значения для анализа эволюции отечественной военно-морской науки выдающегося труда Ф.Ф. Веселаго «Краткие сведения о русских морских сражениях за два столетия (1656—1856)». Эта книга — первая попытка представить возможно полный перечень всех морских сражений, в которых принимали участие русские суда за два последних столетия.



**Генерал Ф.Ф. Веселаго
(1817—1895)**

Не меньшее значение также имеют записки вице-адмирала В.М. Головнина (1776—1831) (вышли под псев-

донимом «мичман Мореходов») «О состоянии Российского флота в 1824 г.». (Соч. мичмана Мореходова. — Санкт-Петербург: тип. Мор. м-ва, 1861., 100 с.).

2-й этап: начало XIX в. — начало XX в.

В первой четверти XIX в. среди «морских писателей» и военных теоретиков преобладали историки. Наиболее значительный вклад в развитие теории военно-морского дела в это время вносит адмирал А.С. Шишков. По мнению специалистов, именно с его пятитомного «Морского словаря» фактически начинается формирование понятийного аппарата отечественной военно-морской науки. Он же стоит у истоков новой науки — военно-морской истории: в 1800 г. А.С. Шишков издаёт первый документальный сборник — «Журнал кампании вице-адмирала Ушакова в 1797 г. Из собрания морских журналов и ежедневных записок».

Следует отметить, что полное собрание сочинений адмирала А.С. Шишкова, изданное Санкт-Петербургской академией наук, состояло из 17 томов. В собрание вошли его труды по военно-морской истории, включая «Список кораблям и прочим судам всего российского флота, от начала заведения его до нынешнего времени, с историческими вообще о действиях флотов и о каждом судне примечаниями» (охватывающий период с 1695 до 1724 г.).

В истории русского флота периода второй половины XIX—начала XX вв. есть имя, которое незаслуженно забыто. Это имя вице-адмирала Ивана Фёдоровича Лихачёва.

В чине вице-адмирала И.Ф. Лихачёв был уволен со службы с мундиром и пенсией. Свой уход в отставку Иван Фёдорович объяснил так: «В 1883 году я вышел в отставку, не унося с собой другой награды за службу, кроме личного чувства избавления от участия в фатальном, как мне всегда казалось, и преступном деле реакции и нравственного понижения или "притупления"». Его переживания в первую очередь касались состояния Российского Императорского флота на тот период времени.

На протяжении всей жизни этого талантливого человека ни одно из событий в Российском Императорском флоте не ускользало от его пронизательного взгляда. Он первым в России заявил о необходимости создания особого органа для стратегического руководства флотом. Например, в журнале «Русское судоходство» (1888 г., № 24) появилась обстоятельная статья И.Ф. Лихачёва «Служба генерального штаба во флоте», в которой Иван Фёдорович развивал свой взгляд на необходимость учреждения особого рода командования, задача которого «всё направлять к одной единственной цели — к военной готовности Морского ведомства». Выступление И.Ф. Лихачёва стало одним из первых тревожных сигналов задолго до Цусимской катастрофы. И тем не менее идеи автора не были приняты флотским командованием.

В брошюре «Дело о гибели броненосца "Гангут"» (1898) И.Ф. Лихачёв утверждал: «Современная морская дисциплина не может быть уже тою тираническою и слепою дисциплиной, при которой мы, старики, учились службе... Она должна быть разумнее, сознательнее и человечнее». И далее, рассуждая об отношении к службе на флоте, прославленный адмирал отмечал, что «беда тому флоту, в котором заведётся и укрепится «зараза равнодушия». По его словам, на службе нет мелочей, которыми можно пренебречь, и тот, кто «не вкладывает всего своего сердца и всего своего помышления



**Вице-адмирал
И.Ф. Лихачёв
(1826—1907)**

в исполнение службы, уже дурной слуга отечества, ибо служит как наёмник... а не как истинный сын отечества, без счёта и без конца преданный одному только общественному делу, которое для него представляется своим собственным, кровным».

Свою научно-публицистическую деятельность будущий адмирал начал ещё гарде-марином. Например, специалистам известен «Журнал практических замечаний гарде-марина И.Ф. Лихачёва во время манёвров фр. «Паллада» в Финском заливе» 1842 г.

Творческая активность Ивана Фёдоровича на протяжении всей его жизни вызывает восхищение. Практически ежегодно он публиковал труды, в том числе и по вопросам военно-морской науки. Например, в 1861 г. появляются его записки «О стратегическом значении острова Цусима и русско-японских отношениях с 1858 г». В 1862 г. флотская общественность знакомится с его «Заметками и отзывами о достоинствах и особенностях броненосного флота, об итогах конкурса, объявленного МТК на проект броненосного судна, и недостатках в системе испытания металлических плит для бронирования судов».

Особое место в его научной и научно-публицистической деятельности занимали труды и переводы по вопросам организации флота и управления им, судостроения и внедрения новых типов судов, вооружения, военно-морской тактике, по обобщению опыта морских сражений русской и иностранных флотов, подготовке морских специалистов, а также — статьи, заметки, записки о международных отношениях, внешней и внутренней политике России, состоянии флотов и экономики России и других государств, истории флота, по вопросам этнографии. В частности, в 1863 году он пишет отзыв на «Очерк программы военной морской истории и морской тактики», составленный генерал-майором А.И. Зеленым к предполагаемому конкурсу». В 1866 г. выходит в свет его труд «О построении и эволюции судов. Черновые заметки и таблицы».

Проблеме военного кораблестроения посвящены многие его труды, например, «Записка о перспективах развития броненосного кораблестроения, представленная в Комитет по переделке деревянных судов в броненосные», статья «Наш флот», записка о судостроительной программе на 20 лет с пометками 1882 г. Многие идеи И.Ф. Лихачёва в военном кораблестроении опережали своё время. Например, его перу принадлежит статья «Военные суда будущего. Судно для атаки и преследования миноносков», опубликованная в «Морском сборнике» № 7, 1867 г. (с чертежами и расчётами). В 1867 г. научная общественность обсуждает его описание Всемирной выставки мореплавания и военного судостроения.

Однако адмирал И.Ф. Лихачёв в первую очередь оставил в наследство уникальные труды и размышления по военно-морской науке. Перечислим только некоторые из них:

- Лихачёв И.Ф. «Тактические этюды» — рецензия на сочинение Дж. Эллиота «О будущих морских сражениях», напечатанная в журнале «Морской сборник» № 8, 1885 г. в разделе библиография. Черновые варианты»;
- Заметки И.Ф. Лихачёва и вырезки из газет со статьями по морскому делу и морскому искусству в России и иностранных государствах, 1886—1888 гг.;
- Лихачёв И.Ф. «Тактические этюды» — рецензия на работу Г. Шарма «Преобразование флотов» (Charma. La Reforme de la marine. 1836), напечатанная в журнале «Морской сборник» №№ 6 и 7, 1886 г. в разделе библиография. Черновик с редакторской правкой;
- Заметки И.Ф. Лихачёва и вырезки из газет со статьями по военно-морскому делу во Франции, Италии и др. странах;
- Записки И.Ф. Лихачёва «Уроки морского сражения при р. Ялу», июнь 1895 г. (ф. 16, лл. 4—13);

- Лихачёв И.Ф. «Служба Генерального штаба во флоте», брошюра, изд. журнала «Русское судоходство», СПб, Типография Р. Голике, 1896 г. и др.

Особое значение для анализа эволюции военно-морской науки также имеют исторические записки адмирала И.Ф. Лихачёва 1905 г. «Значение скорости хода в морской тактике», а также записки «По тактике: эволюции, атаки, манёвры, строй, сигналы и т. д.».

В этих записках, представляющих собой, по сути, научные труды, крайне лаконично представлена точка зрения прославленного адмирала по вопросам современной тактики военного флота (Ф. 16, оп. 1, ед. хр. 255, ЛЛ-210).

Кроме отмеченных выше проблем, адмирал И.Ф. Лихачёв излагал свои взгляды на роль духовно-нравственного воспитания личного состава флота, формирование национальной морской политики, проблемы подготовки офицерских кадров. Например, данным проблемам посвящены «Заметки и письма И.Ф. Лихачёва о недостатках в морском воспитании офицеров флота в России».

Кроме взглядов И.Ф. Лихачёва, интерес флотской общественности вызвала записка графа А.Ф. Гейдена «Какой флот нужен России» (ф. 418. оп. 2с, д. № 197, Л-39-61).

Некоторое внимание следует также уделить проблеме реорганизации управления Российским императорским флотом начала XX в. С точки зрения внутренней логики, реорганизация Морского ведомства в 1905—1921 гг. распадается на ряд периодов. Первый период приходится на 1905—1916 гг. Его также можно разделить на три этапа. Первый этап приходится на 1905—1906 гг., когда под влиянием Первой российской революции происходят важные изменения структуры центрального военно-морского управления: создание Морского генерального штаба, восстановление поста морского министра и появление должности товарища морского министра. 1905—1906 гг. были периодом разработки принципиальной схемы организации Морского ведомства в целом и его составных частей.

В этот период в Морском ведомстве трудилась комиссия под председательством К.К. Ратника, изучался иностранный опыт. В 1905—1908 гг. были осуществлены первые преобразования структуры морского управления: введён пост товарища морского министра, выделен из ГМШ Морской генеральный штаб и учреждена Канцелярия морского министра. В конце первого периода, в январе-феврале 1908 г., на совещании высших руководителей министерства план реорганизации, предлагавшийся морским министром И.М. Диковым, был принят. В записках и проектах, созданных за эти три года, были сформулированы идеи, которые отвергались, видоизменялись и проводились в жизнь позднее.

В рамках этого периода делается попытка создать орган координации деятельности Военного и Морского ведомств — появляется Совет государственной обороны (8 июня 1905 г.). Подавляющее большинство его членов представляли сухопутную армию. Фактически СГО так и не превратился в эффективный орган координации деятельности Военного и Морского ведомств и прекратил свою деятельность в июле 1908 г.

В эти же годы было выдвинуто несколько проектов реорганизации русского Морского министерства по немецкому образцу, авторами которых были А.Ф. Гейден, Л.А. Брусилов и И.М. Диков. Взгляды, изложенные в проекте А.Ф. Гейдена, разделял Император.

Второй этап реформ Военно-морского ведомства приходится на 1908—1909 гг. В это время были сделаны первые попытки воссоздания флота, определена принципиальная схема, реорганизации, намечен план других преобразований, например,

реформа Морского корпуса, создание школ юнг, формирование частей морской пехоты, учреждение института палубных офицеров. К концу лета 1908 г. были подготовлены «Положение об управлении Морским министерством» и «Наказы» его подразделениям. Однако отставка И.М. Дикова вызвала остановку в проведении разработанных проектов в жизнь. С приходом нового морского министра — С.А. Воеводского — разработка проектов началась заново. Вопросы организации ведомства продолжали обсуждаться десятью комиссиями и совещаниями, в десятках записок, докладов и проектов.

Третий этап приходится на 1910—1916 гг. В 1910—1911 гг. наконец-то было окончательно определено место Морского и Военного ведомств в системе государственного управления, произошла реорганизация структуры самого Морского министерства. Были отвергнуты проекты разделения министерства на три автономные части и предложения усложнить структуру центрального аппарата за счёт создания новых отделов и раздробления их функций.

Одним из первых российских военно-морских историков был признан историк флота и морских географических открытий, участник первого кругосветного плавания моряков российского флота на шлюпе «Нева», полковник В.Н. Берх (1781—1834). Им, в частности, написаны «Первое морское путешествие россиян» (1823), «Жизнеописания первых российских адмиралов или опыт истории русского флота» в четырёх частях (1831—1836), составлено и подготовлено к изданию «Собрание писем Петра Великого» (1830).

В 1802 г. было образовано Министерство морских сил, а в его составе — Адмиралтейский департамент, на который возлагалось руководство научной работой и редакционно-издательской деятельностью Морского ведомства.

В 1809 г. по инициативе членов Адмиралтейского департамента, адмиралов А.С. Шишкова, Г.И. Сарычева (1763—1831), И.Ф. Крузенштерна (1770—1846) и П.Я. Гамалеи (1766—1817), принимается решение о написании полной истории Российского флота. Первоначально эта работа поручается историку С.С. Боброву, автору книги «Древний Российский плаватель».

В 1822 г. за разработку истории флота по поручению департамента принимается помощник директора балтийских маяков и начальник Морского музея Н.А. Бестужев (1791—1855). Однако исследование, названное автором «Опыт истории русского флота», окончено не было: за участие в декабрьском восстании 1825 г. он был приговорён к вечной каторге и отправлен в Сибирь. Выдающийся деятель русского освободительного движения, декабрист Н.А. Бестужев был богато и разносторонне одарённой личностью. Моряк и художник, изобретатель и путешественник, естество-



**Полковник В.Н. Берх
(1781—1834)**



**Адмирал Г.А. Сарычев
(1763—1831)**



**П.Я. Гамалея
(1766—1817)**

вед, экономист и этнограф, он обладал также незаурядным литературным дарованием.

Посмертный сборник избранных сочинений Н.А. Бестужева называется «Рассказы и повести старого моряка». Не только он сам был моряком и историографом русского флота, но и вся его семья была преимущественно связана с морем.

Одним из замечательных начинаний 1800-х гг. в деле развития военно-морской науки стало издание «Записок Адмиралтейского департамента, относящихся к мореплаванию, наукам и словесности». Кроме «Записок...» департаментом ежегодно издавались «Астрономические таблицы» (с 1814 г. — «Морской месяцеслов»).

Однако подавляющая часть трудов, изданных на средства Адмиралтейского департамента, в то время носила не научно-теоретический, а скорее научно-просветительский характер. Это касается почти всей военно-морской литературы, изданной в первой четверти XIX столетия. Вместе с тем характерной чертой этого периода развития военно-морской науки является широкое внедрение в теорию и практику военно-морского дела математических методов.

Важнейшим событием в истории развития отечественной военно-морской науки стал выход в свет четырёхтомного труда П.Я. Гамалеи «Вышняя теория морского искусства» (1801—1804), представлявшего собой всесторонне и глубоко разработанное учение об управлении парусным кораблём. В 1817 г. издаётся написанный им же первый учебник «Опыт морской практики», в котором наряду с рекомендациями по управлению парусным кораблём капитан-командор П.Я. Гамалея впервые изложил свои взгляды относительно организации и ведения морского боя, выработанные на основе ретроспективного анализа наиболее характерных тактических примеров из опыта минувших войн. Это был первый анализ в отечественном военном флоте опыта войн на море.

В 1840 г. вышел в свет обширный военно-научный труд адмирала В.А. Корнилова (1806—1854) «Штаты вооружения и снабжения судов Черноморского флота». По своему содержанию он далеко выходил за рамки, очерченные его названием. Это своеобразная энциклопедия парусного военного флота, историческое время которого уже истекло.

Во второй четверти XIX в. произошёл революционный переворот в военно-морском деле — на военных судах впервые стала устанавливаться паровая машина. В составе Морского министерства учреждается Морской учёный комитет, образованный в 1827 г. на базе Учёной части Адмиралтейского департамента. В 1842 г. в Морском ведомстве создаётся специальное подразделение — «Комитет о построении военных пароходов».

Теория паровых машин была разработана Н.Н. Божеряновым (1811—1876), первым в Корпусе инженеров-механиков флота, кому был пожалован чин



**Н.А. Бестужев
(1791—1855)**



**Вице-адмирал
В.А. Корнилов
(1806—1854)**

генерал-майора. В 1842 г. он написал книгу «Описание изобретения и постепенного усовершенствования паровых машин», а в 1849 г. — вторую часть этой книги — «Теорию паровых машин».

Не менее революционным событием стали первые опыты по применению электричества в военном и военно-морском деле. В России проблемами использования электрических машин и устройств в военном флоте занимались Б.С. Якоби (1801—1874) и П.А. Шиллинг (1786—1837).



**Н.Н. Божерянов
(1811—1876)**



**Б.С. Якоби
(1801—1874)**



**П.А. Шиллинг
(1786—1837)**

В это время, благодаря русскому астроному, академику А.Н. Савичу (1810—1883), адмиралу, директору Гидрографического департамента Морского министерства, учёному, гидрографу и астроному, известному педагогу С.И. Зеленому (1812—1892) активно проводились исследования, направленные на повышение точности счисления пути корабля и обеспечение безопасности мореплавания.



**А.Н. Савич
(1810—1883)**



**Адмирал С.И. Зеленой
(1812—1892)**

Вместе с тем среди множества научных работ, соприкасавшихся с военно-морской тематикой и даже имевших прямое отношение к строительству и основным видам деятельности флота, лишь единичные труды, опубликованные в этот период, были посвящены вопросам боевого применения. В их числе можно отметить «Основания математической теории вероятностей» академика В.Я. Буняковского (1804—1889), которые были широко использованы при разработке теории артиллерийской стрельбы.

В 1827 г. по инициативе адмирала И.Ф. Крузенштерна при Морском кадетском корпусе был открыт специальный офицерский класс для повышения образования офицеров флота. Среди преподавателей офицерского класса были «лучшие умственные силы того времени», академики: М.В. Остроградский, В.Я. Буняковский, П.Н. Фус, Э.Х. Ленц, М.Ф. Соловьёв, Н.Г. Устрялов, выдающийся артиллерист А.В. Дядин, корабельные инженеры С.А. Бурачек и А.А. Попов.

На рубеже 1850-х гг. военно-морские специалисты приступили к формированию национальной военно-морской терминологии, органично сочетающей понятия и термины русского и иностранного происхождения.

Таким образом, с момента перехода от парусного к паровому военному флоту окончательно сформировались объективные условия для зарождения современной военно-морской науки.

Уже первые боевые столкновения между паровыми кораблями убедительно показали необходимость создания новой «пароходной» тактики. Относительная независимость парового флота от направления и силы ветра, позволявшая противникам в любой фазе боя изменять свою позицию, побудила военно-морских теоретиков обратить внимание на исследование закономерностей маневрирования одиночных кораблей и соединений в различных боевых строях с применением математических методов.

В плане анализа дальнейшего развития военно-морской науки особого внимания заслуживает труд Н.Б. Павловича «Развитие тактики военно-морского флота. В 4-х частях». Часть 1. Развитие тактики броненосного флота от Крымской до Русско-японской войны. — М.: Воениздат, 1979. — 320 с.; Часть 2. От Русско-японской до Первой мировой войны. — М.: Воениздат, 1979. — 302 с.; Часть 3. От Первой мировой до Второй мировой войны. — М.: Воениздат, 1983. — 424 с.; Часть 4. Вторая мировая война. — М.: Воениздат, 1990. — 672 с.

В этом труде автор, в частности, отмечает: «Паровой двигатель не только обеспечил свободу корабля и соединения, но и позволил математически рассчитать необходимые эволюции».

Следует отметить, что Н.Б. Павлович первым провёл условную черту между предысторией и историей военно-морской науки, указав время, когда в развитии военно-морского дела произошёл резкий качественный скачок. Решающее значение в этом процессе имело появление принципиально иных материальных средств вооружённой борьбы на море.

Появление паровых железных кораблей и новой боевой техники потребовало разработки новой тактики ведения боя и тщательного изучения тактических свойств



**Академик
В.Я. Буняковский
(1804—1889)**

корабля. Расчёты эволюций и перестроений, определение манёвренных элементов корабля, разработка походных и боевых строев были поставлены на научную, математическую основу. Вопросам тактического маневрирования был посвящён ряд работ иностранных военно-морских теоретиков. Наиболее глубокими и исчерпывающими в этой области на тот период времени были труды талантливого вице-адмирала Г.И. Бутакова — основоположника тактики парового броненосного флота.

Со времени появления первых паровых судов Г.И. Бутаков внимательно следил за тем, как менялись в связи с этим тактические приёмы. В 1854 г. по поручению начальника штаба Черноморского флота, вице-адмирала В.А. Корнилова, Г.И. Бутаков составил наставление по производству эволюций для пароходного отряда Черноморского флота, а с 1860 г., занимая должность командующего практической эскадрой Балтийского флота, занялся проверкой разработанных им эволюций на практике.

В апреле 1861 г. Г.И. Бутаков издал работу «Несколько отрывков из опыта начальных оснований азбуки пароходной тактики», содержащую основные правила маневрирования паровых кораблей и эволюционные сигналы. Тогда же им было начато исследование законов таранного боя, которым он доказал, что для того, чтобы таранить корабль противника, необходимо проникнуть внутрь его циркуляции. Развив и дополнив свои исследования, Г.И. Бутаков издал в 1863 г. «Новые основания пароходной тактики»; этот капитальный труд по вопросам маневрирования паровых кораблей в значительной степени сохранил свою ценность до настоящего времени. Адмирал Г.И. Бутаков написал книгу о маневрировании паровых броненосных кораблей, снискав благодарность потомков и вписав своё имя в мировую военно-морскую историю.

В 1868 г. типография Морского министерства напечатала труд «Проект систематического собрания морских эволюций, составленный под руководством вице-адмирала Григория Бутакова». В 1881 г. вышло в свет второе издание его труда, долгие годы служившего основным учебником в Морском корпусе и в Николаевской морской академии.

«Основной идеей моей тактики, — писал Г.И. Бутаков в предисловии к этому труду, — служит то, что пар должен сделать в морской тактике такой же переворот, какой произошёл в сухопутной тактике в конце прошлого столетия. От паровых судов можно и следует требовать мгновенности и внезапности перестроений, поворотов и захождений. Удовлетворить же этим требованиям можно лишь при твёрдом знании коренных законов этих действий».

Председатель Морского учёного комитета в своём отзыве писал, что правила этой «Тактики», испытанные на практике, «совершенно новы... и доставляют возможность выполнить всякое перестроение правильно, скоро, без замешательства, с математической точностью. Таких определительных правил для манёвра каждого парового



**Вице-адмирал
Г.И. Бутаков
(1820—1882)**



судна ещё не было...». Работой Г.И. Бутакова заинтересовались за границей, и она была переведена на французский, английский, итальянский и испанский языки.

В основу исследования вопросов маневрирования Г.И. Бутаков положил открытый им характер движения винтового корабля на циркуляции. Он нашёл, что на циркуляции винтовой корабль движется по кривой, близкой к окружности, или по касательной к ней. Отсюда он вывел геометрически обоснованные законы циркуляции и, опираясь на них, разработал и привёл в стройную систему правила перестроений соединений паровых кораблей, снабдив их многочисленными пояснительными чертежами, детально разработал тактические особенности каждого строя, определил правила перестроений из одного строя в другой, предложил впервые простой и удобный способ этих перестроений.

Труд адмирала Г.И. Бутакова, не имевший себе равных по тщательности анализа, сжатости и ясности изложения, имел огромный успех. Переведённый сразу же на ряд европейских языков, он сделался настольным руководством по маневрированию во всех флотах. На его основе была составлена в 1869 г. под руководством самого Г.И. Бутакова книга эволюционных сигналов.

Адмирал Г.И. Бутаков был не только выдающимся теоретиком в вопросах морской тактики. Большого внимания заслуживает и его практическая деятельность: он руководил боевой подготовкой эскадры броненосных кораблей Балтийского флота, которой командовал в 1867—1877 гг. «В наше время, — писал Бутаков в одном из своих приказов, — войны будут внезапны, энергичны... а сражения необычайно кратки. Поэтому готовиться к ним необходимо всегда, постоянно, безотлагательно, немедленно; готовиться к тому получасу, для которого мы, можно сказать, существуем и в который нам придётся показать, что Россия содержит флот не без пользы».

Широко поощряя личную инициативу и развитие индивидуальных способностей каждого из своих подчинённых, Г.И. Бутаков постоянно стремился создать для повседневной боевой подготовки обстановку, максимально приближавшуюся к боевой.

Он проводил на своей эскадре таранные бои, для чего выделил канонерские лодки «Прилив» и «Гул», на которых лично по очереди обучал своих командиров искусству нанесения таранных ударов. Большое значение Григорий Иванович придавал также артиллерийской подготовке эскадры, рассматривая применение тарана и артиллерии в их гармоническом сочетании.

Трудность подготовки осложнялась большим разнообразием артиллерийских систем, находившихся в то время на вооружении флота. Поэтому каждая идея, каждая творческая мысль, направленная на разрешение различных вопросов, связанных с использованием артиллерии, находила горячую поддержку и энергичную помощь адмирала. Г.И. Бутаков первым ввёл на кораблях эскадры «систему аппаратов автоматической стрельбы» изобретателя в области минного и артиллерийского морского вооружения А.П. Давыдова (1806—1904), а также «учебные стволы» для начальной подготовки комендоров, предложенные в 1870 г. капитан-лейтенантом С.Д. Акимовым, специальные циферблаты с передвигающимися стрелками для обозначения дистанций до цели, заменившие голосовую передачу от дальномеров к орудиям.



**А.П. Давыдов
(1806—1904)**

В 1870 г. А.П. Давыдов предложил Морскому министерству испытать на боевых кораблях изобретённые им приборы централизованного управления залповым огнём. Первые же результаты испытаний, проведённых под руководством вице-адмирала Г.И. Бутакова, показали огромные преимущества новой системы артиллерийской стрельбы.

А.П. Давыдову удалось создать оригинальный и для своего времени совершенный комплекс электромеханических приборов, обеспечивавших управление стрельбой при залповом огне. Этот комплекс приборов, входивший в «систему аппаратов автоматической стрельбы», позволял решать задачу быстрой горизонтальной наводки орудий в цель методом поворота корпуса корабля. При этом рулевой мог непрерывно следить за положением цели относительно избранного направления залпа. Приборы обеспечивали автоматическое производство залпа при помощи замыкателя, находившегося в центральном посту, точно в тот момент, когда орудиям придавались нужные горизонтальные и вертикальные направления.

Для повышения точности наводки залп производился только тогда, когда угол бортовой качки становился равным заранее установленной величине. Питание приборов осуществлялось от гальванических батарей. «Система аппаратов» А.П. Давыдова была первой системой приборов управления артиллерийским огнём как в России, так и на Западе. Она создала новую отрасль артиллерийской техники и положила начало применению электрического тока в морской артиллерии. Эти приборы явились прообразом современных ПУС и ПУАЗО.

Оценивая изобретение А.П. Давыдова, артиллерийский комитет указывал, что «прибор нашего талантливого соотечественника обеспечил нашим морским силам важный и могущественный перевес над иностранными флотами».

Период после Крымской войны характерен интенсивным развитием минного оружия на русском флоте. В создании новых образцов мин принимали участие такие талантливые русские изобретатели, как вице-адмирал А.А. Попов, лейтенант С.О. Макаров и другие. Большую роль в разработке способов использования минного оружия и в подготовке первых специалистов-минёров сыграл Г.И. Бутаков. С этой целью в 1867 г. на броненосной эскадре под руководством лейтенанта Терентьева были начаты опыты по использованию мин для подрыва корпусов непригодных судов, по постановке минных заграждений и проведению тральных работ. Особенно широкое распространение получила практика учебных ночных минных атак паровыми и гребными катерами.

Учебные минные атаки не только способствовали приобретению личным составом катеров практического опыта по использованию минного оружия и изучению его фактических свойств. Они вызвали появление противоминной артиллерии как средства борьбы против минных атак. Орудия противоминных калибров устанавливались с таким расчётом, чтобы иметь предельно возможные горизонтальные и вертикальные углы обстрела. К таким орудиям относились установленные Г.И. Бутаковым в 1874 г. на фрегате «Петропавловск» десять четырёхфунтовых орудий, заряжавшихся с казённой части. Орудия эти были установлены на специально сделанных, выступающих за борт площадках, вследствие чего горизонтальные углы обстрела достигали 137°.

В результате длительных опытов, проведённых на эскадре Г.И. Бутакова, был создан трал, оказавшийся более надёжным средством борьбы против якорных мин, чем все известные в то время тралы. Он состоял из дюймового пенькового троса длиной 40 м, к концам и середине которого с помощью штертов с поплавками были прикреплены грузы. Длина штертов определялась глубиной, на которой должен был

работать трал. Практическое траление с помощью этого трала показало, что он безотказно захватывал всякое препятствие на заданной глубине.

Таким образом, на эскадре Г.И. Бутакова разрабатывалась и совершенствовалась не только тактика минного оружия, но и средства противоминной защиты: трал и противоминная артиллерия.

Особенно адмирала радовали проявление лихости, смелости, инициативы и находчивости, в которых он видел залог боевого успеха.

С целью приучить личный состав к свисту и разрыву снарядов Г.И. Бутаков во время каждой из практических стрельб посылал офицеров и матросов на шлюпках пересекать линию огня.

Инструкции и приказы Г.И. Бутакова по эскадре характерны своей содержательностью, глубиной и размахом мысли. Они являлись неоценимым тактическим пособием для подчинённых ему командиров.

Адмирал Г.И. Бутаков уделял исключительно большое внимание вопросам тактической подготовки командного состава, призывал командиров к всестороннему изучению качеств своих кораблей и сознательному управлению ими.

Придавая большое значение овладению техникой, он указывал, что «каждый морской офицер должен быть лучшим матросом и лучшим боцманом своего судна, чтобы иметь нравственное право требовать от подчинённых своим примером всего того, что им приходится исполнять». Г.И. Бутаков приказал укомплектовать на некоторых кораблях эскадры штат машинной и кочегарной команды механиками-кондукторами и юнкерами для управления машинами без помощи матросов, он требовал, чтобы старшие офицеры были в состоянии полностью заменить командиров кораблей. Адмирал был инициатором разработки военно-морских игр, составлял для них правила и лично ими руководил.

Огромную по своему значению работу, тесно связанную со всей системой боевой подготовки флота, проделал адмирал Г.И. Бутаков по изучению финских шхер. Открытие и изучение новых шхерных фарватеров облегчили создание устойчивой обороны Финского залива, особенно в период Первой мировой войны 1914—1918 гг.

Адмирал Г.И. Бутаков применял разнообразные приёмы и методы боевой подготовки для воспитания в личном составе высокой воинской дисциплины, чувства долга и ответственности за свои действия и поступки, физической выносливости и моральной устойчивости, инициативы и смелости, знания морской службы и любви к морю. Боевая подготовка строилась также с учётом того, что Балтийский флот должен был готовить кадры моряков для возрождающегося Черноморского флота.

Эскадра Г.И. Бутакова являлась *«умственной лабораторией флота»*, его система боевой подготовки дала русскому флоту ряд образованных командиров и в их числе известного русского флотоводца — вице-адмирала С.О. Макарова.

Разработанные адмиралом Г.И. Бутаковым формы и методы боевой подготовки, в основе которой лежала идея перехода от выполнения менее сложных задач к более сложным и от одиночной подготовки к групповой с охватом всего комплекса задач, связанных с подготовкой флота к войне, не утратили своего значения и в настоящее время. Боевыми успехами моряков в войне 1877—1878 гг. русский флот во многом был обязан своему выдающемуся учителю Г.И. Бутакову.

Превращению военно-морской науки в самостоятельную отрасль военно-научных знаний способствовали и достижения выдающихся философов XIX в., разработавших

учение об универсальном методе исследования явлений материального мира, и развитие точных наук, в первую очередь математики и физики.

Из субъективных факторов, сыгравших решающую роль в ускорении процесса формирования национальной военно-морской науки, следует особо выделить состояние российского общества после Крымской войны.

В этот период стратегия развития военного флота, которая в продолжение полутора веков разрабатывалась на основе заимствованных военно-научных знаний, была признана неприемлемой по политическим и экономическим причинам. Более того, потеря флота в Крымской войне ускорила выход России в Мировой океан. Это решение появилось в результате поиска наиболее эффективных способов вооружённой борьбы против наиболее вероятного противника — Великобритании, чьё превосходство на море в начальный период эпохи парового и броненосного флота было абсолютным.

Во второй четверти XIX столетия начинается осязаемый подъем русской военно-морской мысли. Впервые в истории отечественного флота она становится явлением общероссийского масштаба. Ещё раз подчеркнём, что в этот период самым значительным вкладом в развитие национальной теории военно-морского дела стал труд Г.И. Бутакова «Новые основания паровой тактики», увидевший свет в 1863 г.

Далее идеи адмирала Г.И. Бутакова развивались в трудах лейтенанта, а затем и капитана 1 ранга Л.П. Семечкина, в которых впервые в истории мировой военно-морской мысли бой рассматривается как сочетание огня и манёвра. Л.П. Семечкина специалисты своего времени обосновано называли «теоретиком крейсерской войны».

Отдавая дань исторической справедливости, следует отметить, что, несмотря на выдающиеся заслуги вице-адмирала Г.И. Бутакова, впервые в русском флоте действительные основы морской тактики разработал лейтенант Л.П. Семечкин. В феврале—марте 1868 г. в Кронштадтском морском собрании он прочитал шесть лекций о морской тактике и эволюциях. В конце того же 1868 г. по распоряжению Морского министерства эти лекции вышли из печати как приложение к журналу «Морской сборник». В первой лекции лейтенант Л.П. Семечкин остановился на общих принципах морской тактики и уровне развития этой науки в разных странах, затем рассмотрел морские эволюции, то есть боевое маневрирование, а в четырёх лекциях изложил собственно морскую тактику: бой одиночных судов, эскадренный бой (сражение), оборону во время эскадренного боя и бой флота с прибрежными укреплениями. Только через четверть века вице-адмирал С.О. Макаров углубил и дополнил лекции Л.П. Семечкина.



**Капитан 1 ранга
Л.П. Семечкин
(1830 —?)**

В частности, Л.П. Семечкин писал: «Морская же тактика есть свод мыслей о том, как употреблять во время боя артиллерию и эволюции, то есть как пользоваться нашими военными средствами для нанесения вреда неприятелю. Таким образом, если мы станем по-прежнему называть этим именем морские эволюции, то рискуем по надлежащем изучении их прийти к понятию, что нами исполнено всё, что нужно для собственной нашей боевой подготовки. Мы можем представить себе, что, выучившись строиться и перестраиваться, мы приобрели себе уже всё, что необходимо для обеспечения успеха во время боя».

Таким образом, Л.П. Семечкин первым в нашем флоте отделил тактику от морских эволюций и даже попытался объяснить, что манёвр — это не самоцель, а лишь способ для более грамотного применения артиллерии. Более того, именно Л.П. Семечкин впервые дал определение морской тактики как науки о морском бое.

В целом именно с трудов Г.И. Бутакова и Л.П. Семечкина начинают формироваться общие основы (общей теории) морской тактики. Благодаря им, впервые в истории отечественной военно-морской мысли исследование проблем подготовки и ведения морского боя было проведено с использованием общенаучных методов, путём расчленения его на отдельные элементы и выделения из них наиболее важных — боевых порядков и боевого маневрирования (эволюций). Была разработана концепция «военно-морской игры» и к началу 1870-х гг. в России сложились первоначальные предпосылки для создания абстрактной модели морского боя.

С точки зрения эволюции военно-морских знаний, это позволило военно-морским теоретикам перейти от изучения конкретных тактических примеров из опыта прошлого к выявлению общих закономерностей вооружённой борьбы на море, от составления правил и рекомендаций к формулированию научных принципов их подготовки и ведения, от наблюдения фактов и явлений, имеющих отношение к вооружённой борьбе на море, к их изучению.

Более жёсткими стали требования к проектированию боевых кораблей, к созданию новых образцов морского оружия и, как следствие, появилась потребность теоретического обоснования их тактико-технических элементов (характеристик).

В начале 1880-х гг. коренным образом изменился и государственный подход к строительству отечественного флота — впервые в истории разрабатывается долгосрочная 20-летняя кораблестроительная программа. Облик будущего флота согласовывается с задачами национальной политики России, а сроки реализации программы — с прогнозом её социально-политического развития.

«Всепогоднейший доклад» Императору с обоснованием 20-летней кораблестроительной программы представляет собой первое произведение отечественной военно-морской мысли, в котором содержатся военно-стратегические и военно-технические установки, которые можно охарактеризовать как общие контуры национальной военно-морской доктрины.

В 1862 г. на базе офицерского класса при Морском корпусе учреждается Академический курс с тремя отделениями: гидрографическим, кораблестроительным и механическим.

В 1877 г. Академический курс преобразовывается в Николаевскую Морскую академию. Адмирал С.О. Макаров в предисловии к «Рассуждениям по вопросам морской тактики» писал: «Наша морская академия до недавнего времени давала учёных астрономов, корабельных инженеров и механиков, но в ней совершенно не преподавались ни военно-морская история, ни другие военно-морские науки». В 1894—1895 гг. после сражений японского и китайского флотов стало очевидным, что «морские офицеры не имеют общих идей о ведении морской войны».

С подобными выводами согласились контр-адмирал С.О. Макаров и лейтенант Н.Л. Кладо. Более того, с лекций, прочитанных С.О. Макаровым в конце 1896 г. по возвращении с Дальнего Востока в Кронштадтском Морском собрании, и двух учебных курсов, разработанных Н.Л. Кладо для слушателей академии и воспитанников корпуса в 1895—1896 гг., начинается третий этап эволюции российской военно-морской науки. Вице-адмирал С.О. Макаров вошёл в историю развития морского флота, прежде всего, как выразитель прогрессивных традиций русского флота на рубеже XIX—

XX вв., как талантливый ученик тактической школы адмирала Бутакова, воспринявший от своего учителя наступательную тактику морского боя и развивший её в своих военно-теоретических работах.

К числу наиболее выдающихся научных трудов по проблемам военно-морской науки этого периода необходимо в первую очередь отнести исследование вице-адмирала С.О. Макарова «Рассуждения по вопросам морской тактики».

В предисловии данного труда, говоря о теории морского дела, адмирал отмечает: «Мы думаем, что это не будет несправедливостью по отношению к нашим товарищам по оружию — сказать, что моряки никогда не были особенно склонны к изучению "теории" морского дела. Кораблевождение, кораблестроение и другие специальные науки имели своих исследователей теории; что же касается собственно морской специальности, то она с древних времён считалась делом не теории, а практики, и все детали вырабатывались исключительно практическим путём. Именно так создавалось всё парусное дело, где каждая деталь вырабатывалась ощупью — на основании жизненного опыта. <...> Первый взял на себя это дело иезуит Павел Гост, сопровождавший адмирала Турвиля в его морских походах и сражениях. В 1697 году Гост издал книгу "Искусство военных флотов или сочинение о морских эволюциях". В книге этой подробно разобраны строи и тактические приёмы для одержания победы; в конце книги автор пишет: "Не почёл я за нужное предписывать, как поступать при вооружениях флота, ни о принципах и военных амунициях, коими он снабжён быть должен; сие принадлежит для учреждений для того собливых мест, которым старанию и попечению то вверено"». Далее С.О. Макаров в своём труде обосновывает необходимость высшего военно-морского образования. В частности, он отмечает: «Наша морская академия до недавнего времени давала учёных астрономов, корабельных инженеров и механиков, но в ней совершенно не преподавались — ни военно-морская история, ни другие военно-морские науки. <...> Теперь, при начале курса, весьма важно правильно решить вопрос, что такое морская стратегия и морская тактика...».

В главе I «Место морской тактики в ряду других морских наук» адмирал подчёркивает: «Если тактика наука или искусство? Два главнейших авторитета в деле военных наук — Жомини и Клаузевиц — определяют предмет тактики почти одинаково. Жомини говорит, что тактика есть «искусство боя», Клаузевиц говорит, что тактика есть «наука о бое». Оба эти определения верны и, может быть, было бы самое правильное соединить их вместе, но хотя между наукой и искусством имеется существенная разница <...> Генерал Леер в своей «Положительной стратегии» даёт такое объяснение: «Каждая наука (теория) имеет своё приложение (искусство) и, наоборот, каждое искусство имеет свою науку, то есть хранилище законов, лежащих в основе известного искусства». <...> Тактика, по словам Леера, исследует вопросы о свойствах боевых элементов (войск, оружия, местности и пр.) и о выгоднейшем их употреблении в различных случаях — на войне, то есть комбинацию их. <...> Предметом тактики по Драгомирову является: 1) исследование оснований мирного воспитания и образования войск; 2) исследование их боевых, походных и сторожевых свойств; 3) исследование влияния, которое обнаруживает на расположение, движение и действие войск — местность («Учебная тактика» Драгомирова, 1881 г., стр.1,2).

Назначение тактики заключается в том, чтобы указать способы, как выиграть сражение; поэтому, казалось бы, что слово искусство более к нему подходит, чем выражение наука, но, так как наставление к ведению боя можно дать, лишь расследовав подробно все элементы, влияющие на успех боя, а такое исследование есть дело теории, то есть науки, то мы склонны присоединиться к Клаузевицу и считать тактику наукой о бое».

В дальнейшем С.О. Макаров задаётся обоснованием ответа на вопрос: «Существует ли одна общая тактика, или же нужно отличать сухопутную тактику от морской? Некоторые из военных авторитетов полагают, что наука о войне, как на море, так и на суше, одна и та же, и говорят, что если признать отдельную морскую стратегию, то надобно признать также стратегию лесную, степную и пр...». По данной позиции адмирал пишет: «Задание и цели, как для армии, так и для флота, одни и те же: разбить неприятеля и заставить его подчиниться нашим требованиям; приёмы же для того, чтобы это достичь, совершенно различны. ...Вышесказанным мы хотим лишь показать, что изучение военных наук необходимо; применение же их к морскому бою нужно делать весьма осмотрительно и с большим разбором».

Определяя место тактики в ряду других наук, С.О. Макаров подчёркивает: «Есть однако же наука, которая стоит выше морской тактики — это стратегия. Она исследует все элементы войны; она определяет размер потребных для войны средств и наилучшие способы воздействия на неприятеля; она решает, какой род военных действий лучше поведёт к цели. Задача войны заключается в том, чтобы побороть сопротивление неприятеля, и дело этой науки — указать, как сказано выше, какой род военных действий наиболее соответствует средством своим по отношению к неприятелю и быстрее поведёт к цели. Стратегии те же авторитеты дают определение: наука о войне».

3-й этап эволюции военно-морской науки

В рамках этого этапа специалисты, как правило, выделяют следующие основные периоды.

1. В 1896—1925 гг. российская военно-морская теоретическая мысль сосредотачивается главным образом на изучении тактических свойств боевых кораблей основных классов и морского оружия, глубоко и всестороннем исследовании всех аспектов морского боя — в то время наиболее развитой формы военных действий на море. В это время закладываются общие основы теории морской тактики, которые в почти неизменном виде существуют до начала 1930-х гг. Самый существенный вклад в их разработку вносят С.О. Макаров, Н.Л. Кладо, П.Н. Черкасов, А.Д. Бубнов, М.А. Петров.



**Капитан 1 ранга
П.Н. Черкасов
(1882—1915)**



**Контр-адмирал
А.Д. Бубнов
(1883—1963)**

М.А. Петров является автором фундаментального труда «Подготовка России к мировой войне на море» (Петров М.А. Подготовка России к мировой войне на море /

С предисловием М. Павловича. — М-Л.: Государственное военное издательство, 1926, 272 с. — Штаб РККА. Управление по исследованию и использованию опыта войн).

В частности, автор данного труда пишет: «Обширная литература о мировой войне до сих пор почти не уделяла внимания вопросу о военно-морских приготовлениях царской России. Между тем, как сами эти приготовления, так и замыслы, с ними связанные, представляют существенное значение для уяснения степени её участия в сложном политическом процессе, приведшем к мировому столкновению. Империалистические цели, которые она преследовала и которые надеялась достигнуть этой войной, были самым тесным образом связаны с морем. Уже поэтому одному значению русской морской силы, её задач и стратегии не может остаться в тени при исследовании подготовки к мировой войне. Настоящий труд имеет целью отчасти восполнить этот пробел, исследуя развитие планов боевого использования флота и создание его судового состава. Вопросы внутренней организации флота, снабжения, комплектования и боевой подготовки оставлены вне исследования, дабы не загромождать основной темы. Обзор охватывает период с 1880 г., то есть от того момента, когда Германия была признана вероятным врагом России, и до начала мировой войны. Работа составлена главным образом по документам архива Морской исторической комиссии (Мориском). Автор пользовался работами бывших сотрудников последней, среди которых работа Д.Р. Карпова «Исторический очерк военного судостроения в России за период 1881—1914 гг.» послужила для него главнейшим материалом при освещении этого вопроса».

В меньшей степени, по сравнению с тактикой, в этот период уделялось внимания разработке общих основ теории морской стратегии. Этими важнейшими проблемами занимались в то время Н.Л. Кладо, русский и советский военачальник В.Ф. Новицкий (1869—1929), военный теоретик и историк Б.Б. Жерве (1878—1934).



В.Ф. Новицкий
(1869—1929)



Б.Б. Жерве
(1878—1934)

Военно-научные труды Б.Б. Жерве по теории и истории военно-морского искусства имели значительное влияние на развитие советской военно-теоретической мысли. Среди этих трудов следует выделить:

- «Германия и её морская сила» (Санкт-Петербург, 1914);
- «Значение морской силы для государства» (Петроград, 1921);
- «Морская стратегия Наполеона» (Петроград, 1922);
- «Десантная операция» (Ленинград, 1931).

Поражение в Русско-японской войне тяжело переживалась в народе и на флоте. Военные аналитики и офицеры флота искали ответ на вопрос, чем объяснить поражение, почему так произошло? Пытались на него ответить и военно-морские аналитики, разбирая военные аспекты вопроса. Начиная с 1906 г. в журналах, например, в журнале «Морской сборник», стали публиковаться интересные научные статьи по вопросам строительства и комплектования флота, обучения и воспитания военных моряков, подготовки командных кадров. Публиковалось также много материалов с разработками новых положений тактики и оперативного искусства, предложений по улучшению боевой подготовки и многим другим вопросам.

Даже короткий перечень заголовков наиболее крупных статей, опубликованных в 1906—1908 гг., даёт наглядное представление, какие вопросы преобладали в военно-морской науке в те годы: М.Ф. Шульц — «Морская сила и способность побеждать», «Кое-что о воспитании в бою»; лейтенант В.А. Кукель — «Какой флот нужен теперь России», «Дело подводного плавания», «Какой России нужен подводный флот»; А.Д. Добровольский — «О рациональности военно-морской идеи в государстве»; К.П. Пилкин — «Морской корпус»; Вердеревский — «Об основах реформ специального образования»; И.Г. Энгельман — «Офицер-воспитатель»; В.Н. Черкасов — «О боевом обучении офицеров»; А.М. Герасимов — «О преобразовании офицерского класса»; Н.Н. Холодовский — «О подготовке офицерского состава»; А.А. Реммерт — «Практика или теория?»; В.Н. Черкасов — «Об эскадренном бое», «Боевой фронт и маневрирование»; М.М. Римский-Корсаков — «Зачем России нужен флот» и т. п.

Неоценим вклад в развитие военно-морской науки этого периода начальника Главного Морского штаба адмирала К.В. Стеценко (1862—1920).

Материалы о деятельности этого флотоводца, о его вкладе в развитие военно-морской науки присутствуют в фонде 24 РГА ВМФ. Адмирал К.В. Стеценко систематизировал свои взгляды на элементы военно-морского дела и военно-морскую науку в отдельных, так называемых «собраниях» периода 1899—1915 гг. Первая часть собрания, озаглавленного К.В. Стеценко «Мой военно-морской алфавит», состояла из газетных вырезок, рукописей и печатных брошюр. В часть I этого собрания вошли следующие отделы, названия которым даны самим адмиралом:

- I. Морская администрация и управление флотом.
1. Артиллерия морская и броня.
2. Военное дело.
3. Волнения в воинских частях (сухопутных и морских).
4. Владивосток.
5. Воздухоплавание.
6. Война морская (приложена карта Кореи во время Японо-китайской войны).



**Капитан 2 ранга
М.Ф. Шульц
(1862—1919)**



**Адмирал
К.В. Стеценко
(1862—1920)**

7. Морское воспитание.
8. Десант.
9. Доблесть воинская.
10. Военно-морская история (со сведениями от 1488 года).
11. Кораблестроение.
12. Крейсера корсары.
13. Личный состав.
14. Механизмы морские. Документы на русском и английском языках.

Вторая часть собрания К.В. Стеценко «Мой военно-морской сборник» также состояла из газетных вырезок, рукописей и печатных брошюр. Во II часть вошли отделы следующих названий:

15. Миноносцы и минные атаки на суда.
16. Мины подводные.
17. Непотопляемость.
18. Оборона берегов.
19. Порты и адмиралтейства.
20. Плавание заграничное.
21. Плавание подводное.
22. Право международное.
23. Практика морская (среди документов имеются записные тетради К.В. Стеценко).
24. Реки и речные флотилии.
25. Стратегия морская (государственные задачи флота).
26. Уголь, приём на суда.
27. Телеграф беспроволочный.
28. Флот русский.
29. Флоты иностранные: английский, американский, германский, итальянский, французский.
30. Церемонии (парады, смотры и прочее).
31. Экипажная служба (со сведениями от 1883 года).
32. Яхты. Документы на русском, английском и французском языках. Среди документов находится много иностранных.

В фонде 24 РГА ВМФ хранятся дневники адмирала, а также его замечания по содержанию действующих на флоте уставов и судовых расписаний, описание опыта с броненосцем «Resistance», проект инструкции морским агентам, заметки о популярности флота и о применении бронебойных снарядов.

Например, непреходящее значение, с точки зрения развития военно-морской науки, имеет записка К.В. Стеценко «Принципы морского могущества». Перу адмирала принадлежит и труд «О боевой организации эскадры. О составе и разделении эскадры, резерве, морских эволюциях, манёврах, сигналопроизводстве, сетевых заграждениях и т. д.».

В частности, он отмечает: «Некоторые тактические выводы и приёмы, заимствованные из боевого опыта, из мнений морских авторитетов, из ежегодных морских манёвров и из опыта мирного времени.

I. Три фазы или периода морского боя. Морской бой, как одиночный, так и эскадренный, может быть разделён на три фазы или три периода:

1. Артиллерийский бой на дальних расстояниях, во время которого оба противника стараются сохранять выгодную для себя дистанцию.
2. Сближение противников, которое характеризуется тем, что дистанция между ними быстро меняется, но противники находятся ещё вне района действия мин и тарана.
3. Минно-таранный бой, во время которого является возможность пустить в дело все боевые средства корабля. Эскадренный бой в этом периоде может принять характер общей свалки.

II. Как маневрировать, чтобы выгоднее вести артиллерийский бой.

III. Когда выгодно таранить и как выгоднее маневрировать для этого.

IV. Как выгоднее маневрировать в эскадренном бою для сосредоточения сил против части неприятеля.

V. Как маневрировать при минных атаках, когда неприятель на ходу, когда неприятель на якоре.

VI. Как маневрировать боевым фонарём при отражении минной атаки».

Таким образом, после Русско-японской войны начинается формирование теоретических основ военно-морской доктрины Российского государства (так называемое учение о морской силе). Разработкой основ военно-морской доктрины в тот период времени занимались Н.Л. Кладо, А.В. Немитц (1879—1967), Б.Б. Жерве, М.А. Петров.

К числу наиболее значимых научных трудов адмирала А.В. Немитца относятся:

- «Стратегическое исследование Русско-японской войны на море» (издано Морской академией в 1909—1910 годах);
- «Исследование Русско-японской войны на море периода командования флотом адмирала Макарова» (напечатано в «Морском сборнике» в 1912—1913 годах);
- «Русско-японская война на море» (15-й том «История русской армии и флота», 1913 год);
- «Очерки по истории Русско-японской войны» (издано Морской академией в 1912 году);
- «Очерк морских операций Русско-японской войны» (издано Морской академией в 1912—1913 годах).



**Лейтенант А.В. Немитц,
1905 г.**

В июне 1896 г., после утверждения Адмиралтейств-советом нового положения об академии и её устава, курс военно-морских наук приобрёл статус военно-морского отделения академии. К чтению лекций на военно-морском отделении по стратегии, военно-морской истории и истории военно-морского искусства был допущен лейтенант Н.Л. Кладо. В систему обучения слушателей военно-морского отделения стали внедряться военно-морские игры, что явилось значительным событием, поднявшим престиж академии. Стратегические игры способствовали выработке единых взглядов

офицеров флота на различные вопросы ведения военных действий на море, а также помогали прийти к взаимопониманию и сближению офицеров, адмиралов и генералов высших штабов армии и флота.

Наиболее значительные исследования по военно-морской истории и истории военно-морского искусства в это время разрабатываются генералом флота, ординарным профессором Николаевской морской академии по истории русского флота Е.И. Аренсом (1856—1931), Н.Л. Кладом, М.А. Петровым, П.В. Гельмерсенем (1880—1953).

К основным работам Е.И. Аренса по военно-морской истории относятся:

- «Историко-тактический очерк минных заграждений» (СПб., 1883);
- «Список нижних чинов — георгиевских кавалеров Гвардейского экипажа, со времени сформирования его в 1810 г.» (СПб., 1891);
- «История русского флота. Екатерининский период» (СПб., 1897);
- «История русского флота. Царствование императора Павла I» (СПб., 1898);
- «История русского флота. Царствование императора Александра I» (СПб., 1899);
- «Загадочный эпизод последней турецкой кампании» и послесловие к нему «Загадочный эпизод в неверном освещении» («Морской сборник», 1902—1903 годы);
- «Роль флота в войне 1877—1878 гг.» (СПб., 1903);
- «Русский флот. Исторический очерк» (СПб., 1904);
- «Материалы для библиографического указателя по истории России и русского флота» («Морской сборник», 1907—1909 годы);
- «Конспект по русской военно-морской истории» (СПб., 1910);
- «Морская сила и история после 1910 г.» (СПб., 1912).



**Генерал Е.И. Аренс
(1856—1931)**

Состояние военно-морской науки конца XIX в. достаточно подробно представлено в Записке Его Императорскому Высочеству Великому князю Константину Константиновичу от июня 1896 г.:

«Крейсерская война.

I. С точки зрения военной науки, война во все времена имела лишь одну цель: заставить противника положить оружие; а так как первенствующая роль в борьбе принадлежит вооружённым силам государств, то первенствующая задача великой войны заключается в том, чтобы нанести смертельный удар этим вооружённым силам: то есть армия должна разбить неприятельскую армию, а флот — уничтожить неприятельский флот. Это положение становится совершенно ясным и обязательным, если принять во внимание, что указанным ударом победитель на суше имеет дело с расстроенными или наскоро организованными силами противника, которые могут оказывать лишь слабое сопротивление его воле, а в морской войне — результатом такого удара является господство победителя на море, которое всегда решает исход борьбы в пользу господствующего.

II. Из всех боевых операций на море только бой между главными силами противников может иметь результатом полное уничтожение главной цели войны, а потому, по сравнению с этой операцией, то есть по сравнению с единоборством морских армий в линейном бою, все без исключения остальные военно-морские операции следуют отнести к второстепенным.

III. Задача крейсерской войны заключается в преследовании и истреблении неприятельской морской торговли...

IV. Второстепенное. Итак, возможно действительное и наиболее плодотворное воздействие результатов крейсерских операций на главную цель войны обуславливается неперменной поддержкой и успехом главных боевых сил флота.

V. В военной науке признается совершенно установленным, что ни главная боевая операция, ни второстепенные не могут обходиться без операционной базы».

Далее в Записке излагаются детали крейсерской операции, предназначение и задачи базы — морской станции — и др. вопросы.

В заключении отмечается: «...Война на море, как и война на суше, всегда была ничем иным как борьбою за политическое могущество народов. ...Англия, которая впереди в этом направлении, приняла теперь за правило, что для целесообразного тактического состава боевого флота необходимо иметь в нём не только те суда, которые несут линейный бой, то есть броненосцы, но и суда, которые несут при эскадрах такую же службу, как кавалерия при армиях, то есть разведчики, крейсеры... (РГА ВМФ. Фонд № 315, оп. № 1, дело 187).

В 1911 г. видный английский военно-морской историк и теоретик Джулиан Корбетт (Corbett) (1854—1922) на основе исторического исследования боевой деятельности парусных флотов конца XVI — начала XIX вв. разработал «Некоторые принципы морской стратегии», где главную роль в войне отводил военно-морскому флоту и утверждал, что господство на море является условием достижения победы, поэтому главная задача ВМФ заключается в отыскании и уничтожении неприятельского флота.

Таким образом, в книге «Некоторые принципы морской стратегии» Д. Корбетт впервые изложил основы морской стратегии. Однако основные положения Д. Корбетта в Первой мировой войне не подтвердились: решающие сражения происходили на сухопутных фронтах, а мощный английский линейный надводный флот не смог уничтожить флот противника.

В частности, в труде «Некоторые принципы морской стратегии» её автор пишет: «Морская стратегия — комплекс принципов, которыми определяются военные действия. Основным фактором в данном случае является море. Военно-морская стратегия — есть её часть, определяющая движение флота, в то время как морская стратегия определяет, какую роль флот должен сыграть в связи с действиями сухопутных сил. Вряд ли стоит отдельно упоминать о том, что ведение войны при помощи одних только военно-морских сил практически невозможно. Без соответствующей помощи давление с моря может оказывать только негативное влияние. Его эффект обычно медленный и неприятный как для торговли, так и для нейтралов, и поэтому всегда существует тенденция принять условия мира, весьма далёкие от желаемых. Для твёрдого решения необходимо более интенсивное давление. Поскольку люди живут на земле, а не в море,



**Д. Корбетт
(1854—1922)**

большие разногласия между воюющими народами всегда решались — за исключением разве что редчайших случаев — тем, что армия может совершить на вражеской территории, или страхом перед тем, что флот даст ей возможность совершить.

Таким образом, главная забота морской стратегии — определить взаимоотношения армии и флота в войне. Когда это сделано, и ни в коем случае не раньше, наступает очередь военно-морской стратегии разработать способ, с помощью которого флот может наилучшим образом выполнять свои функции.

Проблема такой координации допускает множество решений. Может статься, что, ввиду первостепенной срочности и огромной важности задач флота, армии придётся посвятить себя помощи флоту, прежде чем начать непосредственные действия против наземных сил противника. С другой стороны, может случиться так, что первой задачей флота будет способствовать военным действиям на берегу и только потом приступить к уничтожению вражеского флота. Максимумы, касающиеся определения первоочередных целей, успешно работавшие в сухопутной войне, никогда не действовали так же хорошо, когда важным фактором войны становилось море. В таких случаях уже недостаточно утверждать, что первоочередная цель армии — уничтожить вражескую армию, а флота — уничтожить вражеский флот. Тонкое взаимодействие наземных и морских факторов создаёт условия, слишком запутанные для столь прямолинейных решений. Даже начальные «уравнения» оказываются слишком сложными, чтобы свести их решение к простому применению готовых максимумов. Их правильное решение зависит от фундаментальных принципов войны, и для определения позиции, с которой хорошо видны все факторы и их истинные взаимоотношения, решающее значение имеет теория».

Термин «оперативное искусство» начали применять с 1922 г., а окончательно его приняли и закрепили в официальных документах Красной армии только в 1925—1926 гг. По указанию М.В. Фрунзе, в 1924 г. в Военной академии РККА наряду с кафедрой стратегии открыли кафедру ведения операций, то есть оперативного искусства. В 1926 г. под руководством М.А. Петрова на кафедре стратегии впервые были разработаны теоретические основы позиционной операции. Тогда же были разработаны теоретические основы операций против береговых укрепленных пунктов (баз и портов), на морских коммуникациях, по содействию приморскому флангу сухопутных войск, а также минно-заградительной операции. Указанные разработки можно считать началом зарождения оперативного искусства ВМФ как самостоятельного направления в теории военно-морского искусства. Значительным вкладом в оперативное искусство ВМФ стала разработка теории морской десантной операции, в создании которой участвовал профессорско-преподавательский состав академии, а именно: Б.Б. Жерве, И.С. Исаков, Н.Б. Павлович.

В 1927 г. вышел в свет труд П.В. Гельмерсена «Операции на западных театрах». Не меньший интерес также вызвал и его труд «Императорский Балтийский флот между двумя войнами. 1906—1914 гг.».

К началу 1910-х гг. на стыке теории тактики и военно-морской истории формируется история военно-морского искусства, общие основы которой активно разрабатывал историк и теоретик русского флота, профессор Морского корпуса, Николаевской морской и Инженерной академий, генерал-майор по Адмиралтейству Н.Л. Кладо (1862—1919).



**Н.Л. Кладо
(1862—1919)**

Выдающийся труд Н.Л. Кладо «Этюды по стратегии» на долгие годы стал настольной книгой многих поколений флотских офицеров, а также флотоводцев.

По мере развития нового оружия и его внедрения на корабли всё отчётливее стали проявляться тенденции к дальнейшей дифференциации военно-морских знаний, что являлось наиболее характерной особенностью этого периода. Например, в границах предметной области морской тактики в самостоятельные проблемные направления выделяются тактика морской (корабельной) артиллерии, тактика минного и противоминного оружия.

Теоретические основы боевого использования морской артиллерии закладывались в этот период времени Л.Г. Гончаровым (1885—1948), а минного и противоминного оружия — К.Ф. Шульцем (1864—1904), В.А. Степановым, Э.Н. Щенсновичем (1853—1911) и П.П. Киткиным (1877—1954).



**Вице-адмирал
Л.Г. Гончаров
(1885—1948)**



**К.Ф. Шульц
(1864—1904)**



**Капитан 2 ранга
В.А. Степанов
(?—1904)**



**Капитан 2 ранга
Э.Н. Щенснович
(1853—1911)**



**Контр-адмирал
П.П. Киткин
(1877—1954)**

Одновременно с этим формировались, уточнялись и систематизировались основы методологии современной военно-морской науки. По сути, это было время перехода отечественной военно-морской мысли от позитивизма к диалектическому матери-

ализму, время освоения военно-морскими теоретиками других общенаучных методов, а также научного инструментария математики и иных естественных наук. На базе общенаучных подходов разрабатывались специфические инструменты военно-морской науки, в первую очередь экспериментальные и теоретико-экспериментальные методы. Именно в этот период теоретические положения и идеи стали широко воплощаться в принципы подготовки и ведения военных действий на морских театрах, которые реализовались в требованиях и рекомендациях проекта первого боевого устава отечественного военного флота.

По мнению специалистов, в эти годы практически завершился процесс формирования национальной военно-морской науки.

В середине 20-х годов прошлого столетия на страницах «Морского сборника» разгорелась полемика, какой флот предпочтительнее строить: корабельный или воздушный? Её участники вскоре пришли к выводу о неправомерности противопоставления одного другому, так как и корабли, и самолёты должны быть в составе современного Военно-морского флота. Велась дискуссия и многих других вопросов. Читатели и авторы спорили по отдельным положениям проекта боевого устава флота и проблемам военно-морского искусства. Во второй половине 1920-х годов со страниц журнала не сходила тема «малой войны», или, точнее, «войны малым флотом». Активный участник дискуссии, будущий командующий Северным флотом К.И. Душенов, (1895—1940) суть этих понятий определил так: «Малая война для Красного флота будет состоять в искусстве ведения борьбы с превосходящим противником». Преподаватель Военно-морской академии А.М. Якимычев (1897—1938) назвал её оборонительным видом войны на море слабой стороны с сильнейшей, ведущейся с целью парализования мощи противника непрерывными мелкими операциями. При этом он оговаривался, что успех мог быть достигнут лишь «с личным составом, отличающимся широкой инициативой, с гибкими методами использования средств».



**К.И. Душенов
(1895—1940)**

В ходе обсуждения проблем военно-морской науки высказывались различные точки зрения на характер и ход будущей войны, возможные задачи флота и целесообразный его состав. Большинство участников полемики, учитывая возможного противника, его силы и военные доктрины, а также реальные возможности своей страны, склонялись к необходимости строить «малый», «москитный» — другими словами, оборонительный флот прибрежного действия. Он должен быть мобильным, способным отражать удары противника с моря, тесно взаимодействуя при этом с силами сухопутных фронтов, решающих главную задачу. Подчёркивалась необходимость воспитания моряков в активном наступательном духе, способными побеждать противника меньшими силами, бороться с ним не числом, а умением.

Одновременно проводились поиски эффективных форм нанесения ударов по противнику в море и организации взаимодействия между различными родами сил. Всестороннее освещение в публикациях получили «комбинированный» и «сосредоточенный» удары, много лет практически применявшиеся на учениях и манёврах флота. Они мыслились как осуществление высшей формы взаимодействия разнородных сил. «Основная цель этого вида взаимодействия заключалась в том, чтобы рассредоточить активные оборонительные средства противника, тем самым обезопасив себя при

этом, полностью используя имеющиеся средства для нанесения максимального ущерба противнику».

Предполагалось, что по одному избранному объекту одновременно в назначенном месте наносится удар различными силами и средствами. Сосредоточение сил и одновременность их применения увеличивали мощь удара и делали его неотразимым. Это и называлось «комбинированным», а позже «сосредоточенным» ударом. Журнал дал ему такое определение: «Комбинированным ударом мы называем действия различных боевых средств, выполняемое одновременно с различных направлений с целью уничтожения кораблей противника».

Следует оговориться, что в статьях, посвящённых военно-морской теории, не раз подчёркивалось, что взаимодействие нельзя сводить просто к нанесению ударов разнородными силами в один момент в одной точке: она может заключаться и в ударах в разное время и даже в разных местах. Но важно, чтобы эти разнесённые по времени и месту удары были бы оперативно связаны и подчинены решению одной задачи. Красной нитью во всех материалах, посвящённых военно-морскому искусству, проходила мысль о необходимости придать этому искусству наступательный дух, активность и инициативу, настойчиво искать и решительно атаковать противника в любых условиях.

Авторы трудов по военно-морскому искусству в 30-е годы прошлого века исходили из того, что главные цели войны будут достигаться действиями сухопутных фронтов, а задача флота сводится к оказанию содействия их войскам. При этом советское военно-морское искусство определяло роль и значение сил и классов кораблей в зависимости от задачи, оперативной обстановки и военно-географических условий ТВД. Так, для нарушения морских сообщений противника основным, а в удалённых районах даже единственным родом сил считались подводные лодки различных типов. Вопросы подводного плавания, строительства лодок, освоения их техники и оружия, подготовки подводников, проблемам комплектования и базирования, использования подводных сил в операциях на страницах журнала отводилось максимальное внимание. В этот период со статьями, оперативными и тактическими расчётами выступал профессорско-преподавательский состав Военно-морской академии, училищ, подводных классов, подводники-практики — командиры кораблей и соединений.

В целом в период 1925—1945 гг. основной задачей отечественной военно-морской науки стало исследование новых форм применения сил флота — так называемого сосредоточенного (комбинированного) удара (боя) или боя соединения разнородных сил флота, морской операции и систематических боевых действий. Решению этих и других задач способствовало то, что в продолжение этого периода в основном завершается формирование общих основ теории оперативного искусства военно-морского флота. В границах предметной области оперативного искусства в самостоятельное проблемное направление выделяется стратегическое применение ВМФ.

Обобщающий материал по всем крупным событиям войны на море был дан в серии статей адмирала флота Советского Союза И.С. Исакова «Военно-морской флот Советского Союза в Великой Отечественной войне» (публикация начата в 1944 г., с № 1).

В 1949 г. вышел в свет фундаментальный труд контр-адмирала Н.Б. Павловича «Общая тактика военно-морских сил, тактические взгляды конца XIX в., современный морской бой, история развития тактики».

Кроме этого, заслуживают особого внимания труды Н.Б. Павловича (РГА ВМФ. Фонд р-2209):

- Развитие тактики Военно-морского флота (60—80-е годы XIX в.);

- Развитие тактики Военно-морского флота (от Крымской до Первой мировой войны);
- Развитие тактики Военно-морского флота (перед Первой мировой войной, Первая мировая война, первые годы послевоенного периода);
- Развитие советской оперативно-тактической мысли в предвоенный период; Военно-морской флот Советского Союза в Великой Отечественной войне; операция «Морской лев»;
- Советское военно-морское искусство в Великой Отечественной войне; оружие и кораблестроение во время Второй мировой войны и некоторые её итоги / статистика потерь в корабельном составе/; тенденции развития способов боя за высадку и др. вопросы по изучению опыта Великой Отечественной и Второй мировой войн;
- Материалы по опыту Второй мировой войны» / артиллерийская поддержка; разведка, начальный период Великой Отечественной войны; состояние советской ударной авиации перед войной и в первой её половине/;
- Факторы, влияющие на развитие тактики Военно-морского флота после Второй мировой войны;
- Факторы, влияющие на развитие военно-морского искусства; наступательный и оборонительный бои в море; новое в задачах авиации военно-морских сил; тактическая разведка; взгляды военно-морского командования США и Англии по вопросам применения управляемых реактивных снарядов и авианосцев;
- Общая тактика военно-морских сил;
- Военно-морское искусство;
- Факторы, повлиявшие на развитие военно-морского искусства после окончания Второй мировой войны; подводные лодки в 1918—1919 гг.; охранение в период Второй мировой войны;
- Развитие тактики Военно-морского флота (бой в прибрежном районе; противовоздушная оборона конвоев в начале войны; английские десанты в Норвегию в 1940 г.; противодесантные операции англичан у о. Крит в 1941 г. и др. материалы).

В настоящее время отмеченные выше труды контр-адмирала вошли в четырёхтомный труд: Павлович Н.Б. Развитие тактики Военно-морского флота. В 4 частях. — Часть 1. Развитие тактики броненосного флота от Крымской до Русско-японской войны. — М.: Воениздат, 1979. — 320 с.; Часть 2. От Русско-японской до Первой мировой войны. — М.: Воениздат, 1979. — 302 с.; Часть 3. От Первой мировой до Второй мировой войны. — М.: Воениздат, 1983. — 424 с.; Часть 4. Вторая мировая война. — М.: Воениздат, 1990. — 672 с.

Как редактор и автор Н.Б. Павлович также участвовал в подготовке к изданию крупных исторических трудов, таких как «Советское военно-морское искусство в Великой Отечественной войне», «Флот в Первой мировой войне» (в 2 томах), «Боевая деятельность подводных лодок Военно-морского флота СССР в Великую Отечественную войну 1941—1945 гг.» (в 3 томах) и др.



**Н.Б. Павлович
(1897—1976)**

Постепенно расширилась и теория тактики ВМФ, самостоятельными направлениями которой стали — тактика надводных кораблей, тактика подводных лодок, тактика морской авиации и тактика береговой обороны (береговых войск) ВМФ. Получили развитие и методы боевого применения родов сил ВМФ, также закладываются общие основы теории обучения и воинского воспитания и теории тыла ВМФ, формируются общие основы теории управления, наиболее существенный вклад в их разработку вносит контр-адмирал В.И. Рутковский (1902—1982).

В период с 1932 г. по 1934 г. были разработаны теоретические основы ведения морской операции, включая методику расчётов для её подготовки и ведения. В стенах Военно-морской академии была разработана классификация морских операций по целям и задачам. Особую роль в развитии теории военно-морского искусства сыграли работы таких учёных, как контр-адмирал, профессор В.А. Белли, адмирал Флота Советского Союза, Герой Советского Союза, доктор военно-морских наук, член-корреспондент АН СССР И.С. Исаков и контр-адмирал В.А. Петровский. В последние предвоенные годы и особенно во время Великой Отечественной войны из предметных областей тактики и оперативного искусства ВМФ в особую группу проблем выделяются вопросы боевого управления силами.



**Контр-адмирал
В.И. Рутковский
(1902—1982)**



**Контр-адмирал
В.А. Белли
(1887—1981)**



**Адмирал Флота
Советского Союза
И.С. Исаков (1894—1967)**



**Контр-адмирал
В.А. Петровский
(1900—1950)**

С образованием в составе ВМФ специальных научно-исследовательских учреждений, в основном завершается процесс институционализации военно-морской науки.

Заметный вклад в развитие отечественной военно-морской науки в период 1925—1945 гг. внесли: М.А. Петров, Б.Б. Жерве, И.С. Исаков, В.А. Белли (теоретические основы военно-морской доктрины государства, проблемы стратегического применения Военно-морского флота, общие основы теории оперативного искусства ВМФ); В.А. Петровский (общие основы теории оперативного искусства ВМФ); В.А. Алекин, П.Д. Быков, С.П. Ставицкий (общие основы теории тактики ВМФ), В.И. Рутковский (проблемы управления ВМФ); Л.Г. Гончаров (боевое использование корабельной

артиллерии); А.В. Томашевич (тактика подводных лодок, проблемы противолодочной обороны и боевого использования торпедного оружия); Б.А. Денисов (боевое использование минного оружия); С.Э. Столярский, А.М. Шугинин (тактика морской авиации); Ю.В. Ралль (проблемы подготовки и воинского воспитания личного состава ВМФ); А.П. Александров (применение метода диалектического материализма к исследованию проблем вооружённой борьбы на море) и многие другие.

Исследование боевого опыта Советского ВМФ, а также иностранных флотов, принимавших участие во Второй мировой войне, стало основным содержанием теоретической деятельности командных и научных кадров ВМФ в следующий период эволюции отечественной военно-морской науки. В заключительный период Великой Отечественной войны рост оперативных возможностей флотов, их боевого опыта и мастерства личного состава привёл к качественно новому этапу в развитии оперативного искусства ВМФ.

Появление атомного и реактивного оружия породило сомнения в практической ценности всего предыдущего военного опыта. Это привело к проведению в 1953—1954 гг. первой в истории отечественной военно-морской мысли широкой дискуссии «О предмете и содержании военно-морской науки», результаты которой оказали огромное влияние на эволюцию всех отраслей военных знаний, входящих в её состав.

Дальнейшее развитие отечественной военной и военно-морской наук в первую очередь связано с деятельностью Военно-морской академии. Например, период 1950—1960 гг. авторским коллективом Высшей военной академии имени К.Е. Ворошилова (с 1958 г. — Военная академия Генерального штаба Вооружённых Сил СССР) издаётся «Курс оперативного искусства» в четырёх томах. В первых двух томах рассматривались действия общевойсковой армии, в третьем и четвёртом — действия крупных оперативных объединений в условиях применения оружия массового поражения. Это был первый труд по оперативному искусству, разработанный с учётом применения новых средств ведения вооружённой борьбы.

Вскоре после этого в академии разрабатывается новый курс оперативного искусства и издаётся очередной труд по вопросам подготовки и ведения операций оперативных объединений в условиях применения оружия массового поражения. В нём глубоко вскрывались роль и место видов Вооружённых сил в операциях, особенно в начальный период войны. Важное место отводилось рассмотрению вопросов управления войсками.

Определённый интерес заслуживает разработанный в 1959 г. на Военно-морском факультете Академии под редакцией вице-адмирала В.С. Черокова «Курс оперативного искусства ВМФ». Первый том посвящён проблеме подготовки морских операций.

Новизной рассматриваемых вопросов в первую очередь отличается второй том издания «Морские операции и повседневная оперативная деятельность флота». В написании тома принимали участие Карпунин В.П., Егоров Н.Е., Перфилов А.Н., Пилиповский Г.Е., Цыбульский А.И., Якимович К.Н., Бассараб В.С., Бабернов В.И., Любимов И.С., Беспалов М.Г., Бледнев А.И., Большой Я.С., Великий И.Я., Воронов П.И., Кирнос А.С., Окунев Б.С., Паршин В.Г., Сыпко И.Я., Холодов М.К., Чернощёк Е.А.



**Контр-адмирал
А.П. Александров
(1900—1946)**

Структура второго тома «Морские операции и повседневная оперативная деятельность флота» приведена ниже.

Таблица

**Структура труда «Морские операции
и повседневная оперативная деятельность флота»**

Раздел первый	
Операция по уничтожению сил флота противника	
Глава 1.	Использование авианосных ударных соединений, по взглядам командования военно-морских сил США и Великобритании
Глава 2.	Основы операции по уничтожению сил флота противника
	Цели и характер операции
	Силы и средства, привлекаемые к операции, и их задачи
	Применение ядерного оружия в операции
Глава 3.	Подготовка операции
	Выработка решения и планирование операции
	Организация взаимодействия
	Организация обеспечения операции
	Организация управления и связи в операции
Глава 4.	Ведение операции
	Развёртывание сил в операции и его обеспечение
	Уничтожение сил флота противника в море
	Уничтожение сил флота противника в базах
Раздел второй	
Операция на океанских и морских коммуникациях противника	
Глава 1.	Основные направления морских перевозок стран американо-английского блока и их взгляды на защиту океанских и морских коммуникаций
	Основные направления морских перевозок стран американо-английского блока
	Современные взгляды стран американо-английского блока на защиту своих океанских и морских коммуникаций

Глава 2.	Основы операции на океанских и морских коммуникациях противника
	Цели и характер операции
	Силы и средства, привлекаемые к операции, и их задачи
	Применение ядерного оружия
	Подготовка операции
	Выработка решения и планирование операции
	Организация взаимодействия сил в операции
	Организация обеспечения операции
	Организация управления и связи
Глава 3.	Ведение операции
	Развёртывание подводных и других сил флота в районы боевых действий и проведение мероприятий по его обеспечению
	Ведение боевых действий по разрушению портов, баз и уничтожению находящихся в них транспортов и кораблей противника
	Наведение ударных группировок сил на конвои и корабельные группировки противника в океане (море)
	Ведение боевых действий по уничтожению конвоев в океане (море)
	Обеспечение возвращения подводных лодок в пункты базирования
Раздел третий Операция по разрушению важных береговых объектов противника	
Глава 1.	Взгляды военного командования США и Англии на оборону важных береговых объектов от ударов подводных лодок-ракетоносцев и авиации
Глава 2.	Основы операции по разрушению важных береговых объектов противника
	Цель и характер операции
	Силы и средства военно-морского флота, привлекаемые к операции, и их задачи
	Применение ядерного оружия в операции
	Оперативные возможности подводных сил и авиации в операции
Глава 3.	Подготовка операции
	Выработка решения и планирование операции
	Организация взаимодействия сил в операции
	Организация обеспечения в операции
	Организация управления и связи в операции

Глава 4.	Ведение операции
	Развёртывание соединений подводных и воздушных сил
	Ведение боевых действий по разрушению береговых объектов противника
Раздел четвёртый Операция по обороне своих морских коммуникаций	
Глава 1.	Взгляды военно-морского командования США и Великобритании на ведение боевых действий по срыву и нарушению морских коммуникаций
Глава 2.	О с н о в ы операции по обороне своих морских коммуникаций
	Цели и характер операции
	Силы и средства, привлекаемые к операции, и их задачи
Глава 3.	Подготовка операции
	Выработка решения и планирование операции
	План погрузки и формирования конвоев
	График движения конвоев и одиночных транспортов
	Обеспечение операции
	Организация управления и связи
	Подготовка сил и средств к операции
	Дооборудование района операции
Глава 4.	Ведение операции
	Развёртывание сил в операции и его обеспечение
	Предварительное ослабление сил противника
	Обеспечение погрузки и разгрузки транспортных средств
	Обеспечение выхода конвоев и одиночных транспортов из пунктов погрузки (входа в пункты разгрузки) и перехода их морем
Раздел пятый Минно-заградительные действия военно-морского флота с наступательными целями	
Глава 1.	Основы минно-заградительных действий с наступательными целями
	Цели и характерные черты минно-заградительных действий, проводимых с наступательными целями
	Силы и средства, привлекаемые к минно-заградительным действиям с наступательными целями, их задачи и возможности

Глава 2.	Подготовка минно-заградительных действий
	Выработка решения и планирование минно-заградительных действий
	Организация взаимодействия
	Организация обеспечения
Глава 3.	Ведение минно-заградительных действий
	Ведение разведки и развёртывание сил
	Перелёты, переходы заградителей в районы минных постановок и постановка мин
Раздел шестой Повседневная оперативная деятельность флота	
Глава 1.	Основы повседневной оперативной деятельности флота
	Цели и задачи повседневной оперативной деятельности флота
	Характерные черты повседневной оперативной деятельности флота
Глава 2	Обеспечивающие мероприятия, проводимые в порядке повседневной оперативной деятельности флота
	Наблюдение на морском театре
	Повседневная разведка
	Дозорная служба на морском театре
	Радиопротиводействие
	Режим плавания кораблей, судов и полётов самолётов на театре
Оборудование морского театра	
Глава 3.	Виды обороны и защиты на морском театре
	Противовоздушная оборона
	Противолодочная оборона
	Противоминная оборона
	Защита кораблей, частей и соединений от оружия массового поражения
Глава 4.	Наступательные и оборонительные боевые действия. Конвойная служба

Глава 5.	Планирование и организация повседневной оперативной деятельности флота
	Выработка решения на повседневную оперативную деятельность флота
	Разработка плана повседневной оперативной деятельности флота
	Организация взаимодействия
	Организация управления и связи

В первой главе труда отмечается, что в прошлом уничтожение надводных сил флота противника было главной задачей военных действий на море. С разгромом боевого ядра этого флота победившая сторона не только обеспечивала безопасность своих морских коммуникаций и снимала угрозу нападения сил противника на побережье, но одновременно создавала благоприятные условия для собственного вторжения на его территорию и перерыва морских коммуникаций врага.

По мере появления и развития новых сил и средств (подводные лодки, авиация) состав флотов стал резко изменяться, однако как в Первую, так и во Вторую мировые войны основу флотов капиталистических стран составляли ещё соединения крупных надводных кораблей, пополнившиеся новым классом — авианосцами. Лишь в германском флоте, и то только в ходе Второй мировой войны, основой флота вместо надводных кораблей стали подводные лодки.

В данном труде впервые сформулирована и развивается проблема борьбы с авианосными соединениями противника. Подчёркивая значение этой новой морской силы, авторы пишут: «Авианосные соединения считаются универсальной силой, обладающей высокой подвижностью и большой наступательной и оборонительной мощью. Универсальность авианосных ударных соединений позволяет им участвовать во всех видах морских операций, скрытно развёртываться и наносить мощные внезапные удары с применением ядерного и реактивного оружия по силам флота в море и базах, по различным наземным объектам, расположенным на побережье и в глубине территории противника, а затем быстро отходить и сосредоточиваться на новом избранном направлении».

Более того, авианосные ударные соединения наряду со стратегической авиацией рассматриваются авторами в качестве важнейшей ударной и мобильной силы флота, способной доставлять ядерное оружие различных калибров к избранным целям и выполнять крупные оперативные и стратегические задачи. Особое значение придаётся действиям этих соединений в начальный период войны для нанесения первых мощных ударов.

В «Курсе...» сформулированы и задачи, которые могут возлагаться на авианосные ударные соединения:

- нанесение мощных ядерных ударов самостоятельно и совместно со стратегической авиацией по крупным военно-морским базам и портам, аэродромам, промышленным и административным центрам, расположенным на побережье и в глубине территории противника;
- нанесение ударов по группировкам сил флота противника в море и базах;
- завоевание и удержание превосходства в воздухе и на море;

- обеспечение высадки крупных десантов и поддержка сухопутных войск, ведущих наступательные и оборонительные операции на приморских направлениях.

Кроме того, авианосная авиация может «открыть путь» межконтинентальным бомбардировщикам, обеспечивая боевые действия их силами истребительной и штурмовой авиации.

Первоочередными объектами для действий авианосных ударных соединений считаются подводные лодки, находящиеся в пунктах базирования, судостроительные центры и заводы, занятые их постройкой и ремонтом, а также авиация на аэродромах.

Далее впервые в отечественной военно-морской науке подробно исследуются проблемы:

- организация противовоздушной обороны авианосного ударного соединения в море;
- организация противовоздушной обороны авианосного ударного соединения в базе;
- противолодочная оборона авианосного ударного соединения в море.

Анализируя цели и характер современных операций на море, авторы труда подчёркивают: «Операция по уничтожению сил флота противника заключается в разгроме важной группировки кораблей противника путём нанесения по ней мощных взаимосвязанных и всесторонне обеспеченных ударов.

В современных условиях такими группировками кораблей обычно являются авианосные ударные соединения, соединения кораблей, вооружённые управляемым реактивным оружием. В отдельных случаях, в зависимости от обстановки на театре, основными объектами воздействия в операции могут быть противолодочные и другие соединения кораблей. Операция по уничтожению сил флота противника относится к числу операций с наступательными целями и может проводиться силами флота самостоятельно и при поддержке соединений других видов вооружённых сил, главным образом соединений воздушной армии дальней авиации и ракетных войск.

Данная операция может являться составной частью операции всех видов вооружённых сил, проводимой под руководством Верховного Главнокомандования, особенно в начальный период войны, с целью ослабления и подавления авиационной, ракетной и ядерной мощи противника на определённом театре военных действий.

В зависимости от важности и состава намеченной для уничтожения группировки сил флота противника, рассматриваемая операция может приобретать оперативное или стратегическое значение.

Таким образом, данная операция характеризуется ведущей ролью в ней подводных и военно-воздушных сил, ракетного и ядерного оружия, коротким периодом её проведения, нанесением ударов по силам противника на большую глубину, необходимостью упреждения ударов авианосной авиации противника и ракетноносных кораблей, а также нанесения стремительных и мощных первых ударов по обнаруженным группировкам авианосных и ракетноносных кораблей противника.

В современных условиях для уничтожения группировок кораблей противника привлекаются подводные и военно-воздушные силы флота, соединения воздушной армии дальней авиации, а при уничтожении кораблей в базах — соединения и части ракетных войск».

Практически все исследуемые в труде проблемы отличаются новизной постановки и подходов к их решению. Например, подчёркивается, что надёжная защита от оружия

массового поражения, и особенно от ядерного оружия, в повседневной оперативной деятельности флота рассматривается как основа комплексной защиты военно-морских баз и разнородных сил от воздействия всех существующих видов оружия в современных условиях. Она включает вскрытие подготовки и срыв применения противником оружия массового поражения и мероприятия по непосредственной защите личного состава, кораблей, частей, соединений и различных береговых объектов от воздействия его поражающих факторов.

Наиболее радикальными мероприятиями по охране военно-морских баз и соединений от ударов оружием массового поражения в повседневной оперативной деятельности флота являются: мероприятия по вскрытию подготовки и срыву ударов противника оружием массового поражения, сущность которых сводится, во-первых, к уничтожению сил и средств ядерного, химического и бактериологического нападения противника в его базах, на аэродромах и в море и, во-вторых, к отражению непосредственных попыток противника нанести подобные удары по объектам флота.

По-новому рассматриваются вопросы организации взаимодействия, управления и связи, выработки решения на повседневную оперативную деятельность флота, противоминной, противолодочной, противовоздушной обороны.

Новизной отличаются глобальные проблемы ведения операций, например, развёртывание сил в операции и его обеспечение, уничтожение сил флота противника в море, уничтожение сил флота противника в базах, а также вопросы оборудования морского театра, установления режима плавания кораблей, судов и полётов самолётов на театре, дозорной службы на морском театре, радиопротиводействия, всех видов разведки, организации обеспечения операций и др.

Особой тщательностью отличается изложение проблемы операций на океанских и морских коммуникациях противника. Например, подчёркивается: «Послевоенное развитие сил и новых средств борьбы на море ещё более увеличило возможности ведения борьбы на океанских и морских коммуникациях. Развитие подводных лодок и авиации и вооружение их ядерным и ракетным оружием позволяют воздействовать на всю глубину морских перевозок противника путём разрушения его торговых портов, военно-морских баз и уничтожения в них и на переходе морем его транспортных средств и сил, прикрывающих эти средства. Общей целью действий Советского Военно-морского флота на океанских и морских коммуникациях в будущей войне следует считать подрыв совместно с другими видами вооружённых сил военной и экономической мощи противника. Наиболее успешно эта цель может быть достигнута в результате мощного воздействия по всей системе перевозок на всю их глубину путём проведения специальных операций, а также в процессе повседневной оперативной деятельности военно-морского флота. В настоящем разделе учебника излагаются вопросы подготовки и ведения операции на океанских и морских коммуникациях».

Авторы учебника не обошли вниманием и современные взгляды стран американо-английского блока на защиту своих океанских и морских коммуникаций. Организация защиты океанских и морских коммуникаций на Атлантическом и Тихоокеанском театрах военных действий предусматривает разделение этих театров на операционные зоны. Ответственность за организацию обороны океанских и морских коммуникаций в зонах возлагается на командующих военно-морскими силами соответствующих театров, районов, округов. Эти командующие одновременно являются начальниками океанских и морских коммуникаций в своих операционных зонах; они несут ответственность за формирование конвоев, выделение сил охранения и прикрытия, за управление транспортом и силами, прикрывающими их, за организацию взаимодействия между ними.

Имея в своём подчинении корабельные и авиационные противолодочные силы, они организуют поиск и уничтожение подводных лодок противника в своих операционных зонах и особенно на путях движения конвоев и, если необходимо, усиливают непосредственное охранение конвоев, следующих в их зоне. В системе мероприятий по защите океанских и морских коммуникаций большое внимание уделяется организации обороны портов и пунктов погрузки и выгрузки. Американо-английское командование считает, что порты погрузки и выгрузки с находящимися в них транспортом и грузами будут являться объектами ядерных ударов ракетных соединений, подводных лодок и авиации противника.

Основным способом наступательных действий западные аналитики считают эпизодическое проведение наступательных операций ударных авианосных соединений и стратегической авиации с широким применением ядерного и ракетного оружия с целью уничтожения подводных лодок и авиации противника в базах и на аэродромах, разрушения самих баз, аэродромов, центров строительства, ремонта и пунктов управления подводными лодками и авиацией. Такие операции предусматривается проводить до начала интенсивных перевозок, с тем чтобы мощными ударами по подводным лодкам в базах и авиации на аэродромах максимально снизить возможность воздействия этих сил на океанские и морские коммуникации.

Операция на океанских и морских коммуникациях противника относится к операциям с наступательными целями. Она может проводиться силами военно-морского флота самостоятельно и во взаимодействии с соединениями дальней и фронтовой авиаций, а также с наземными ракетными соединениями (частями). В учебнике анализируются и обосновываются силы и средства, привлекаемые к такой операции, организация взаимодействия сил в операции и их задачи, в том числе и с применением ядерного оружия. Подготовка операции на океанских и морских коммуникациях противника осуществляется на общих основаниях с учётом характерных черт, присущих данной операции.

Показано, что повседневная оперативная деятельность современного флота имеет свои отличительные черты. Она характеризуется выполнением большого количества задач, часть из которых решается непрерывно в течение длительного времени и даже в течение всей войны, некоторые же выполняются эпизодически. Объём и характер задач определяются общими задачами, которые ставятся перед флотом на определённый период времени, условиями обстановки на данном морском театре и составом сил своего флота.

Подчёркивается, что на каждом морском театре наряду с морскими операциями организуется и ведётся повседневная оперативная деятельность, представляющая систему различного вида обеспечивающих мероприятий и боевых действий, проводимых флотом по единому замыслу и плану. Повседневная оперативная деятельность флота, в отличие от морских операций, проводится на морском театре непрерывно, предусматривает одновременное и последовательное решение большого количества частных задач, ограниченных по масштабу и целям, но требующих привлечения большого количества сил и средств флота. Важность и многообразие задач и обеспечивающих мероприятий, выполняемых флотом на морском театре за определённый период времени, приводит к тому, что в совокупности повседневная деятельность флота приобретает оперативное значение и осуществляется централизованно под руководством командующего флотом и штаба флота.

Основной целью повседневной оперативной деятельности флота является создание и поддержание благоприятных условий обстановки на морском театре, исключая возможность внезапного нападения противника с моря и воздуха, обеспечение

устойчивости системы базирования сил флота, их подготовки и развёртывания для ведения операций и безопасности повседневных морских перевозок в своих прибрежных районах.

Впервые представлено видение проблемы — применение ядерного оружия в операции. В частности, по данному вопросу отмечается: «Ядерное оружие применяется для уничтожения крупных надводных кораблей в базах и в море. Кроме того, оно может использоваться против авиации противника (на аэродромах), противодействующей выполнению задач нашими силами при подготовке и в ходе операции. Характер задач, решаемых с помощью ядерного оружия, зависит от количества и видов ядерных боеприпасов, выделенных на операцию, а также от конкретных условий обстановки. При достаточном количестве ядерных боеприпасов операция может проводиться с более решительными целями, направленными на полный разгром авианосных ударных соединений или других крупных группировок кораблей противника. При применении ядерного оружия необходимо в каждом случае решать, какой вид ядерного взрыва целесообразнее применить, чтобы более полно использовать его возможности».

Однако более глубоко, с точки зрения практической направленности, все отмеченные выше проблемы были изложены во втором томе фундаментального учебника кафедры «Стратегии и оперативного искусства» Военно-морской академии орденов Ленина Академии имени К.Е. Ворошилова «Оперативное искусство Военно-морского флота» (1955 г.). Данный учебник был написан авторским коллективом в составе В.И. Андреева, Д.С. Шавцова, В.А. Горобца, Г.Д. Дьяченко, М.Е. Степанова, П.Б. Стасова, Б.Н. Иванова, Л.И. Ковбасея и издан под редакцией В.И. Андреева.

В частности, в работе значительное внимание уделено повседневной боевой деятельности флота, которая складывается из:

- боевых действий соединений и частей, направленных на уничтожение отдельных кораблей и транспортов, а также объектов на побережье противника;
- обороны всех видов;
- обеспечивающих мероприятий.

В общем случае в порядке повседневной боевой деятельности соединения и части флота могут осуществлять:

- содействие приморскому флангу сухопутных войск;
- уничтожение отдельных кораблей противника и береговых объектов;
- нарушение морских сообщений.

Неоценим вклад в развитие военно-морской науки этого периода Главнокомандующего, адмирала Флота Советского Союза Н.Г. Кузнецова.

По твёрдому убеждению Н.Г. Кузнецова, в основе строительства флота должны лежать определённые руководством страны роль и место ВМФ в системе Вооружённых сил государства, его задачи в вооружённой борьбе, а также назначение его родов сил. При этом для различных морских театров преимущественное развитие должны получить те рода сил, которые способны наиболее эффективно решать основные задачи, стоящие перед флотом.

**Адмирал Флота Советского Союза
Н.Г. Кузнецов (1904—1974)**



Н.Г. Кузнецов особо подчёркивал, что основными факторами, определяющими изменения направленности строительства флота, служат общеполитическая обстановка, возможности экономики и рост военно-экономического потенциала страны, развитие отечественной и зарубежной науки и техники, изменение задач, возлагаемых на флот.

При этом в качестве определяющего фактора морской политики государства Н.Г. Кузнецов выделял задачи, поставленные перед флотом политическим руководством, уровень экономики страны, наличие высококвалифицированных кадров и в первую очередь возможности судостроительной, авиационной и оборонных отраслей промышленности, привлекаемых к строительству кораблей, судов, самолётов, оружия и технических средств на основе долговременной программы военного кораблестроения.

Великий флотоводец предупреждал, что недооценка значения морской силы для развития государства, снижение внимания к проблемам флота всегда приводили к тяжелейшим последствиям для нашего Отечества.

Наиболее значительными произведениями отечественной военно-морской мысли в этот период стали также научные труды адмиралов С.Г. Горшкова (1910—1988): «Общие особенности ведения морских операций в условиях применения атомного оружия» (1954) и В.А. Алафузова (1901—1966): «Завоевание господства на море в условиях современной войны» (1955), «Действия флотов в стратегической наступательной операции, на приморском направлении» (1956), «Доктрины германского флота» (1956).



**Адмирал Флота
Советского Союза.
Главнокомандующий ВМФ
С.Г. Горшков
(1910—1988)**



**Адмирал
В.А. Алафузов
(1901—1966)**

С приходом адмирала Флота Советского Союза С.Г. Горшкова к руководству Военно-морским флотом в развитии отечественной военно-морской науки начинается новый этап, который охватывает период с 1956 г. по 1970 г.

В это время формируются теоретические основы новой военно-морской доктрины Советского Союза, завершается формирование общих основ теории стратегического применения ВМФ и её обособление от теории оперативного искусства.

Общие основы теорий оперативного искусства и общей тактики ВМФ, тактики родов сил и войск флота адаптируются к способам ведения вооружённой борьбы с применением ядерного оружия и других видов оружия массового поражения.

Значительный вклад в развитие отечественной военно-морской мысли в этот и последующий период внесли: К.А. Сталбо, Н.В. Вьюненко, В.С. Лисютин, Г.Р. Карменок, Ф.А. Матвейчук, В.С. Сысоев, В.А. Абчук, В.А. Белли, Н.Б. Павлович, В.А. Ачкасов, Л.Я. Васюков, Д.И. Зайдулин, П.Н. Лапковский, Э.Г. Шевелёв и многие другие.

Крупным достижением отечественной военно-морской науки в эти годы становится разработка учения о морской мощи государства (1976) и теоретических основ океанской военно-морской доктрины.

Кроме этого, завершается разработка системы морских операций, адаптированных к условиям ведения борьбы на океанских и морских театрах военных действий с применением и без применения ядерного оружия.

Окончательно обособляются от теории военно-морского искусства теория строительства, теория вооружения, теория воинского обучения и воспитания личного состава, теория управления и теория тыла ВМФ.

С 1986 г. начинается период развития военно-морской науки в условиях системного кризиса, происходит переименование военно-морской науки в теорию военно-морского флота. При этом границы её предметной области и содержание остаются прежними.

Несколько слов о проблеме эволюции задач, стоящих перед отечественным ВМФ. Очевидно, что только в рамках обоснованной военно-морской стратегии конкретизируются направления строительства и подготовки ВМФ, определяются его стратегические задачи, также обосновываются силы и средства, необходимые для их решения.

В качестве таких задач ВМФ военно-политическим руководством СССР в период 1945—1991 гг. были определены:

- 1945—1955 гг. — поддержка сухопутных войск на приморском направлении;
- 1955—1960 гг. — нарушение (срыв) океанско-морских коммуникаций;
- 1960—1970 гг. — уничтожение ударных группировок ВМС противника и уничтожение наземных объектов;
- 1970—1985 гг. — уничтожение наземных объектов и ударных группировок ВМС противника;
- 1985—1991 гг. — уничтожение наземных объектов и ударных группировок ВМС противника в ответно-встречных ударах.

Развитие отечественного оперативного искусства ВМФ в период с 1970 по 2014 годы наиболее подробно исследовано ведущими учёными Военно-морской академии имени Н.Г. Кузнецова в области оперативного искусства, докторами военных наук, профессорами А.Н. Поповым и В.В. Пучниным. Точка зрения этих учёных по данной проблеме изложена ниже. Разрешение на размещение этого материала авторами монографии было получено.

В период с 1970 по 1990 гг. дальнейшее развитие оперативного искусства ВМФ происходило в условиях продолжающегося строительства океанского флота в интересах достижения и поддержания военно-стратегического паритета ВМФ СССР с ВМС США и расширение его деятельности в различных районах Мирового океана.

Всё это происходило на фоне того, что в 1960-е годы ВМС США, оснащённые ракетно-ядерным оружием, превратились в самую мощную в мире ударную груп-

пировку, способную не только уничтожать силы в море, но и реально угрожать объектам и группировкам войск в глубине территории СССР. В состав этой группировки входили атомные ракетные подводные лодки, в том числе с баллистическими ракетами, и авианосные ударные соединения. В 1967 году в состав ВМС США входили 41 атомная ракетная подводная лодка, каждая из которых имела по 16 баллистических ракет с разделяющимися ядерными зарядами «Полярис А-3» или «Посейдон С-3». Вслед за США, к началу 1977 года, по четыре атомных подводных ракетоносца, вооружённых баллистическими ракетами, построили Англия и Франция.

Именно в это время началось усиление конфронтации между СССР и США, а также с другими странами блока НАТО. Несколько позже политтехнологи, а затем и историки назовут этот период началом холодной войны, основную тяжесть которой принял на себя наш Военно-морской флот.

К началу 60-х годов в ВМФ СССР появились атомные подводные лодки с баллистическими ракетами. Одновременно развивались и совершенствовались крылатые ракеты оперативно-тактического назначения, которыми вооружались подводные лодки, надводные корабли, морская ракетно-авиация. Военно-морской флот становится важнейшим стратегическим фактором. Подводные лодки прочно закрепили за собой положение главного рода сил флота.



Уже к началу 1965 года в составе ВМФ было 8 атомных подводных лодок с баллистическими ракетами, 14 подводных лодок с крылатыми ракетами и 14 атомных торпедных подводных лодок, которые совместно с морской ракетноносной авиацией составляли основу его ударной мощи.

Оперативное искусство ВМФ

1960-е — 1970-е годы

Разработаны теоретические основы применения сил флотов в МИРНОЕ ВРЕМЯ

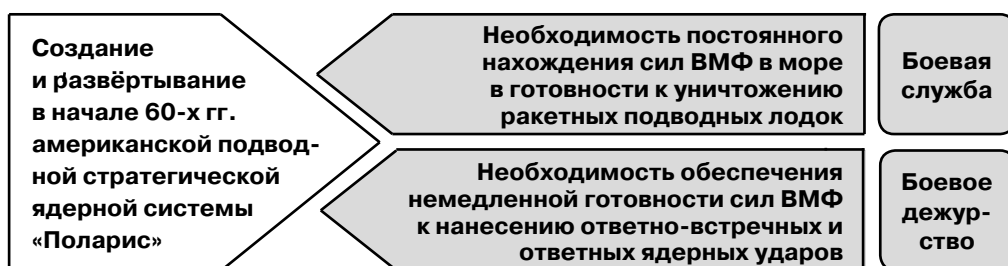

Таким образом, ко второй половине 60-х годов ВМФ СССР был способен в ходе вооружённой борьбы на море самостоятельно решать оперативно-стратегические и оперативные задачи.

Особое значение в этот период получили теоретические положения по обоснованию и применению сформированных к этому времени оперативных эскадр ВМФ для действий в стратегически важных районах Мирового океана: 5-й — в зоне Средиземного моря (с 1967 г.), 8-й — в Индийском океане (с 1968 г.), 7-й — на Северном флоте (с 1968 г.) и 10-й — на Тихоокеанском флоте (с 1968 г.).

В 70-80-х годах значительно возросла боевая мощь наших флотов, увеличились оперативные возможности их сил, изменилась организация, улучшилось управление и обеспечение. Интенсивное строительство океанского флота и широкомасштабное несение боевой службы послужили толчком к дальнейшему развитию оперативного искусства ВМФ. Основными направлениями научных исследований в данный период продолжали оставаться подготовка и ведение операций (боевых действий) объединений и группировок сил ВМФ, включая вопросы взаимодействия и оперативного обеспечения. Разрабатывались решения таких научных задач, как способы ведения боевых действий морских стратегических сил; морская операция по обеспечению оперативного развёртывания сил флота в океанскую зону; способы ведения войны на море в условиях ограниченного применения ядерного оружия; основы ведения противолодочной борьбы на океанских (морских) ТВД; массированное применение морского минного оружия; оперативное применение морской авиации в решении задач на море. Были разработаны теоретические положения новой формы оперативного применения сил флота — поисковой противолодочной операции, которая получила широкое применение в ВМФ.

Научные исследования, проводимые в этот период, ещё раз подтвердили, что флот должен строиться как единая боевая система, сбалансированно включающая в себя ударную, управляющую, обеспечивающую и обслуживающую подсистемы. Происходило постепенное понимание того, что ещё было неприемлемым для военно-политического руководства страны в 50—60-х годах, хотя стремление к поддержанию военно-стратегического паритета с США по-прежнему основывалось на всемерном расширении ударной составляющей, в ущерб управляющей и обеспечивающей подсистем.

К началу 1985 года ВМФ СССР достиг своего максимального состава. Количество боевых кораблей достигло 1880 единиц, в том числе 361 подводная лодка (76 с БР, в том числе 62 атомных, 67 с КР, в том числе 50 атомных, 218 с торпедным вооружением, из них 73 атомных). В состав надводных кораблей входили четыре авианесущих корабля типа «Киев», два вертолётносца («Москва» и «Ленинград»), два тяжёлых атомных ракетных крейсера («Киров» и «Фрунзе»), 38 ракетных и артиллерийских кораблей, 69 эскадренных миноносцев, 194 больших противолодочных и сторожевых корабля, 400 ракетных и торпедных катеров, более 300 тральщиков, десятки десантных кораблей.

Как показали расчёты, несмотря на значительный количественный состав флотов, по причине низкой эффективности системы разведки и целеуказания ударный потенциал морских сил общего назначения флотов в этот период мог быть реализован всего на 30—40 %. Кроме того, избыточный типаж кораблей, подводных лодок, комплексов оружия и военной техники в составе флотов в значительной степени усложняли их обслуживание (эксплуатацию и ремонт). В этих условиях коэффициент оперативного напряжения кораблей отечественного ВМФ находился в пределах 0,15—0,27 (в ВМС США этот показатель был в 1,5—2 раза и более выше).

Эти стратегические просчёты нельзя повторить в наше время при строительстве и развитии Военно-морского флота, составляющего основу морского могущества России в XXI веке.

Изменения военно-политической обстановки, произошедшие в последние 20 лет, привели к тому, что в случае возникновения в мире крупных военных конфликтов с участием России в океанских районах и морских зонах будут противостоять с одной стороны — сокращённые к настоящему времени флоты России, с другой — мощные по составу и как прежде коалиционные по структуре ВМС наших возможных противников.

Несмотря на существенное сокращение состава ВМФ, объём решаемых им задач не только сохранился, но по ряду направлений и увеличился. Теперь это не только оборона страны с морских и океанских направлений, но и обеспечение её военной безопасности с этих направлений, а также стратегическое сдерживание потенциальных противников от агрессии в отношении РФ и (или) её союзников, поддержание военно-стратегической стабильности в Мировом океане. В отличие от предыдущих лет, когда решение задач вооружённой борьбы на море было ориентировано на условия крупномасштабной войны, на современном этапе больше внимания уделяется особенностям применения сил и войск ВМФ в других военных конфликтах: региональных и локальных войнах, международных и внутренних вооружённых конфликтах. При этом применение сил и войск ВМФ рассматривается в основном в составе межвидовых и разнородных группировок войск и сил на стратегических направлениях.

Оперативное искусство ВМФ

Создание теории общевфлотских операций

Зарождение в годы Великой Отечественной войны (к 1944 г. силы СФ и ТОФ одновременно решали несколько задач оперативного уровня)

1981 г.

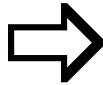

**Операция флота
(высшая форма применения флотов)**

Формирование Кольской, Приморской и Камчатской ФлРС

90-е
середина
годы
80-х гг.



Операция ФлРС

Формирование ОКВС

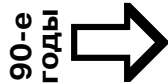

Операция ОКВС

Общевфлотские операции



«Основы подготовки и ведения операций в ВС СССР» (1983 г.) с дополнениями к ним 1993 г.

Анализ взглядов командования ВМС вероятного противника на ведение вооружённой борьбы на море показывает, что любому из наших флотов как непосредственно с началом, так и в ходе военных конфликтов необходимо будет одновременно и в относительно короткие сроки решать ряд различающихся по характеру оперативно-стратегических и оперативных задач, действуя против морских, воздушных и наземных группировок сил и войск противника. Наиболее вероятной высшей формой применения сил и войск флотов в таких условиях останется, очевидно, операция флота, проводимая в рамках стратегической операции на театре военных действий. При этом реальное уменьшение оперативных (боевых) возможностей наших флотов вызывает объективную необходимость критического переосмысления существующих положений операции флота, определение новых целей, задач и способов их ведения, особенно в начальный период войны. В ходе этой работы должен быть уточнён вероятный характер вооружённой борьбы на море, исследованы пути повышения эффективности решения главных задач в условиях превосходства противника, выявлена необходимость и реализован в определённой степени такой путь повышения оперативных возможностей, как создание объединённых (межвидовых) группировок войск и сил, создание соединений (группировок) ВМФ постоянной готовности.

Важным направлением научной работы в 90-х годах явился анализ новых условий повседневной деятельности, строительства и применения ВМФ. Такая направленность научной работы явилась объективной необходимостью вследствие глубоких перемен в социально-политической жизни страны, кардинального изменения геополитических условий после распада СССР. Эти факторы следовало подвергнуть серьёзному научному анализу и на этой основе создавать новое поколение руководящих документов.

В сложившихся условиях одним из путей обеспечения безопасности страны на ОТВД и в морских зонах с минимальными затратами, в т. ч. по критерию «эффектив-

ность-стоимость», является принципиально новый подход к роли и месту морского минного оружия в современных операциях и боевых действиях на море, заключающийся в переходе к широкомасштабным миннозаградительным действиям с упреждающим и массированным применением современных образцов мин не только в морских зонах, но и в океанских стратегических районах, позволяющий с высокой эффективностью решать широкий круг оперативных и оперативно-тактических задач. В 80-х и 90-х дальнейшему развитию теории применения морского минного оружия были посвящены теоретические разработки по обоснованию морской минно-заградительной операции, проводимой под руководством командующего флотом. Эти разработки стали основой принципиально нового документа — Руководства по применению минного оружия ВМФ.

Особо следует отметить направление исследований, проводимых в ВМФ в постсоветский период, связанных с проблемами применения нестратегического (тактического) ядерного оружия ВМФ.

В 1998 году, после расформирования Камчатской флотилии разнородных сил, в составе Тихоокеанского флота на полуострове Камчатка была образована Объединённая (межвидовая) оперативно-территориальная группировка войск и сил. Создание в ВМФ принципиально нового объединения потребовало определения общего объёма решаемых им задач и соответствующих форм применения. Силами научного коллектива кафедры оперативного искусства ВМФ Военно-морской академии были разработаны научно обоснованные предложения и рекомендации по вопросам применения вновь созданной объединённой группировки ВМФ.

Исследования последних лет показали, что в современных условиях значительно увеличился объём задач мирного времени. Это потребовало уточнения теоретических основ применения сил и войск ВМФ в стратегическом и региональном сдерживании, мероприятий и действий поддержания оперативного режима, боевой службы, военно-морского присутствия и боевого дежурства, разработки теоретических положений по решению силами (войсками) ВМФ миротворческих задач и задачи борьбы с пиратством, а также задач в различных вооружённых конфликтах.

В целом развитие оперативного искусства за период 1970—2014 гг. отражено ниже.



Автором единственной, разработанной в середине 60-х годов XX в. Морской стратегии ВМФ по праву считается Главкомандующий С.Г. Горшков («Морская мощь государства», М., 1980 г.). В соответствии с этой стратегией, ВМФ должен был быть способным совместно с другими видами вооружённых сил своими морскими стратегическими ядерными силами уничтожить наземные объекты противника, уничтожить или ослабить его аналогичные силы для предотвращения ядерного удара по территории своей страны.

Практика показала, что созданный в соответствии с этой стратегией ВМФ отвечал в целом требованиям и реалиям холодной войны, благодаря присутствию соединений кораблей под флагом ВМФ СССР, неоднократно предотвращались (или значительно сокращались) конфликтные ситуации и боевые столкновения.

Изменения, которые произошли в теории ВМФ за последние 20—25 лет, требуют особого, отдельного анализа и не включены в данную монографию. Вместе с тем часть проблем современной теории ВМФ нашла отражение в отдельных её разделах.

Стратегическая цель применения Военно-морского флота в мирное время заключается в создании и поддержании в океанских районах, морских зонах и прилегающих к ним континентальных районах благоприятной обстановки, надёжно обеспечивающей национальную безопасность и защиту национальных интересов России во всех сферах.

В мирное время при возникновении кризисной ситуации, в угрожаемый период целью применения ВМФ может быть участие в проведении эффективного комплекса сдерживающих действий военного характера по снижению возникшей напряжённости и предотвращению агрессии против России и её союзников, проводимых наряду с комплексом мер политико-дипломатического и экономического характера.

В военное время роль ВМФ заключается во внесении максимального вклада в действия Вооружённых сил по скорейшему пресечению агрессии против Российской Федерации и её союзников на наиболее выгодных для России условиях.

В мирное время ВМФ выполняет следующие оперативно-стратегические задачи:

- участие в составе Вооружённых сил в стратегическом сдерживании на глобальном и региональном уровне для обеспечения военной безопасности России;
- противодействие угрозам и защита военными методами национальных интересов в оперативно важных районах Мирового океана и прилегающих к ним континентальных районах, находящихся за пределами национальной юрисдикции;
- обеспечение благоприятного оперативного режима и безопасной морской деятельности Российской Федерации в территориальном море, экономической зоне и на континентальном шельфе.

Формами применения ВМФ являются:

- военно-морское присутствие в оперативно важных районах для выполнения задач в области военно-морской деятельности России;
- боевая служба;
- боевое дежурство;
- поддержание благоприятного оперативного режима;
- специальные действия и операции.

При возникновении кризисной ситуации, угрожаемого периода флот будет выполнять следующие оперативно-стратегические задачи:

- участие в составе стратегических ядерных сил в стратегическом сдерживании, подготовка к эффективному применению при внезапном начале агрессии;

- подготовка ударных морских сил общего назначения (МСОН) к эффективному применению в военное время и их участие в составе Вооружённых сил в нестратегическом сдерживании;
- обеспечение благоприятного оперативного режима и безопасной морской деятельности России, противодействие угрозам и защита военными методами национальных интересов в Мировом океане и прилегающих к ним континентальных районах преимущественно в пределах национальной юрисдикции;
- заблаговременная подготовка к переводу с мирного на военное время, наращивание боевой и мобилизационной готовности ВМФ, а при дальнейшей эскалации кризисной ситуации — приведение в высшие степени боевой готовности и мобилизационное развёртывание.

Формами применения ВМФ в мирное время будут также демонстрационные действия и участие в боевых действиях Вооружённых сил по разрешению международных (приграничных) вооружённых конфликтов.

В военное время ВМФ может выполнять следующие оперативно-стратегические задачи:

- участие в составе стратегических ядерных сил в стратегическом сдерживании противника в ходе начального периода войны и нанесении заданного поражения противнику с переходом к применению ядерного оружия;
- участие МСОН в составе Вооружённых сил в сдерживании дальнейшей эскалации агрессии и принуждении противника к её прекращению;
- поражение группировок ВМС противника в дальней и ближней морской зоне, содействие другим видам Вооружённых сил, действующим на приморских направлениях;
- обеспечение благоприятного оперативного режима и защита морской деятельности России в ближней морской зоне.

Формами применения ВМФ до недавнего времени признавались:

- первые и последующие операции флотов (в рамках морской операции);
- боевые действия флотов по поражению группировок ВМС и других важных объектов;
- первые и последующие операции флотилий;
- боевые действия флотилий.

Внесение в текст новой военной доктрины указанных выше положений, определяющих применение Военно-морского флота в составе Вооружённых сил в целом, определяет место ВМФ в обеспечении военной безопасности страны. Именно Военно-морской флот как вид вооружённых сил играет ведущую роль в вопросах обеспечения военной безопасности государства в оперативно важных океанских и морских районах.

Без ВМФ нельзя вообще говорить о защите национальных интересов и своего суверенитета. Решение задач парирования угроз и гарантированного обеспечения государственных интересов и безопасности РФ и её союзников в Мировом океане должно базироваться на деятельном военно-морском потенциале РФ.

Однако следует особенно отметить, что в настоящее время цели и задачи ВМФ пересматриваются кардинальным образом.

Сегодня, например, важным элементом теории является военно-морская прогностика, которая, будучи одной из научных основ управления процессом развития, приобретает особое значение. Актуальность данной проблемы в первую очередь

определяется крайне высоким темпом смены поколений всех вооружений ВМФ. Если в эпоху парусных флотов вооружение не изменялось практически в течение столетий, то в современных условиях за несколько десятилетий в США, например, создано шесть поколений морских стратегических вооружений.

Сегодня мы говорим в первую очередь о возрождении военной и военно-морской наук. Современное состояние военной науки многими военными и политическими экспертами оценивается как критическое.

Уже более десятка лет в стране практически не издаются военно-теоретические труды, учебники и учебные пособия по тактике, оперативному искусству. Сегодня также практически не учитывается тот факт, что изменилась парадигма военной и военно-морской наук, требующая их дальнейшего развития.

Многие годы не выходят в свет труды военных классиков и современных зарубежных военных учёных. Резко сократилось число диссертационных исследований по самым важным для сегодняшнего дня проблемам.

Исключение составляет фундаментальный труд по проблемам военно-морской науки, изданный в Военно-морской академии.

Основными направлениями военно-морской науки в ходе холодной войны являлись:

- обоснование способности выполнять оперативно-стратегические задачи силами флотов;
- обоснование необходимости перехода к строительству атомного подводного флота;
- доказательство необходимости внедрения ракетного и ядерного оружия и создания морских подводных ракетно-ядерных систем стратегического назначения;
- аргументирование необходимости вооружения флота кораблями и авиацией для океанской зоны;
- обоснование требования внедрения корабельных авиационных средств;
- доказательство необходимости качественного изменения средств оснащения подводной обстановки, сил и средств борьбы с подводными лодками;
- обоснование необходимости внедрения автоматизации управления силами, оружием и боевой техникой;
- внедрение математических методов исследования операций;
- разработка научных методов руководства строительством флота с проведением комплексных научно-исследовательских работ в области оперативно-тактических и инженерно-технических проблем;
- создание базы информационного обеспечения решения боевых задач, желательно в реальном масштабе времени.

Все научные направления этого периода исходили из главенствующей роли гонки вооружений и концентрации западными странами ядерных средств стратегического назначения в Мировом океане, что обуславливало дальнейшее возрастание роли ВМФ в войне на океанских театрах и морских направлениях.

Особенности сил флота: высокая манёвренность, способность скрытно сосредотачиваться и неожиданно образовывать мощные ударные группировки, а также лучшая по сравнению с силами, действующими на суше, устойчивость к воздействиям ядерного оружия — выдвинули военно-морские флоты в первый ряд современных средств

вооружённой борьбы, а также активизировали развитие военно-морской науки. Однако необходимость научного обоснования форм стратегического использования флотов в противоборстве на океанских ТВД является постоянной потребностью практики.

В дальнейшем развитии военно-морской науки мы должны исходить из того, что способы использования ВМФ в современных условиях бесконтактных войн будут значительно отличаться от тех, которые доминировали в прошлых войнах. Появление высокоточного оружия вносит принципиальные коррективы в военно-морское искусство. Сейчас военно-морской науке и, в частности, военно-морскому искусству предстоит определить формы и способы использования родов сил флота в условиях массированного применения обычных средств поражения, в первую очередь высокоточного дальнобойного оружия, а также защиты от ударов высокоточного оружия противника, в том числе при угрозе применения и ядерного оружия.

По мнению военных аналитиков, сегодня военно-морская наука должна, с учётом существенных изменений в обликах гипотетических войн в целом и вооружённой борьбы на море, интенсивно вести разработки в следующих направлениях.

1. «В области многоцелевого предназначения ВМФ, что обусловлено универсальностью флота и его способностью решать разнообразные задачи, как важнейшего компонента морской мощи страны, особенно в защите интересов государства в Мировом океане;
2. В сфере действий в различных районах Мирового океана, с учётом того, что только ВМФ обладает возможностью широкого манёвра, значительной автономностью и способностью патрулировать в этих районах как в мирное, так и в военное время. Нужно исследовать возможное противодействие противника, обосновать необходимость создания многослойной и динамической системы обороны своих сил с морских и океанских направлений. Кроме того, удалённость действия других родов сил требует научного обоснования создания глобальной системы управления силами (освещение обстановки, разведка, целеуказание и связь) в мирное и военное время.
3. Оценка изменчивости среды, в которой действуют надводные, подводные и авиационные силы флота, учёт степени постоянного осложнения видов морского оружия и управления ими в Мировом океане.
4. Оценка боевой эффективности действий современных систем родов сил флота, где корабль (атомная подводная лодка) представляет собой сложную организационно-динамическую систему арсенального типа, применяемую в водной среде для решения различных задач. Необходимо оценить, как высокая насыщенность корабля сложными наукоёмкими техническими средствами и многочисленными системами различного предназначения, колоссальная энергетическая и огневая мощь, сочетающаяся с высокой манёвренностью и автономностью действий, а также наличие экипажа позволяют ему длительное время действовать в замкнутом контуре и не совсем привычных для человека условиях жизни.
5. Сложность в строительстве кораблей требует от военно-морской науки привлечения для исследований, обоснования, опытно-конструкторских работ многих разнопрофильных НИИ, КБ и заводов самых разнообразных направлений и подчинённости. В прогнозных оценках боевой эффективности создаваемых кораблей следует учитывать, что процесс их постройки занимает до 9—10 лет, а процесс создания нового оружия — более 10—15 лет.
6. Глобальная разветвлённая и многофункциональная инфраструктура ВМФ, включающая стационарные, подвижные, наземные, плавучие и летающие

объекты, предназначенные для обеспечения эффективного функционирования сил флота как в мирное, так и в военное время, требует от военно-морской науки соответствующих научных специальных исследований и научной координации.

7. Особый характер и значимость сбалансированного флота определяются военно-морской наукой. В этой связи необходимо:
 - на государственном уровне в военной доктрине определить задачи, роль и место флота в будущей войне и механизмы его сбалансированного развития;
 - на оперативно-стратегическом уровне определить приоритетность родов сил флота, оружия, систем управления в вооружённой борьбе на море;
 - в решении задач родов сил флота обосновать техническое объединение их в единую многофункциональную боевую систему, способную в реальном масштабе времени выдавать данные для поражения любых морских и береговых объектов бесконтактным способом;
 - на основе научно-технического прогресса и развития собственно военно-морской науки добиваться внезапности качественных скачков в развитии сил флота.
8. Военно-морская наука должна оценить необходимость иметь в составе организационных структур флота практически все типы универсальных, многофункциональных боевых систем, что ляжет в основу обоснованных программ строительства, организации, функционирования и боевого применения, а также всестороннего обеспечения сил флота.
9. Военно-морская наука призвана разработать новые научные дисциплины, а также специальные методики их преподавания в высших военно-морских училищах и академии».

Безусловно, основным предметом военно-морской науки, как и военной науки в целом, является вооружённая борьба, но только на море, во всех её проявлениях и способах ведения. При этом предметная область военной и военно-морской наук включает в себя:

- прогнозирование военно-политической обстановки на морских и океанских театрах;
- определение роли и места ВМФ в системе безопасности государства в целом и на каждом морском (океанском) театре;
- функционирование боевых систем флота самостоятельно и во взаимодействии с элементами других видов вооружённых сил;
- непосредственное воздействие внешней среды на боевое использование сил и средств флота;
- строительство, организационная структура и тыловое обеспечение ВМФ;
- система подготовки командных кадров и всего личного состава, а также оперативной и боевой подготовки сил флота.

В задачи современной военно-морской науки входит:

1. Выявление закономерностей в рассматриваемых процессах и явлениях в ходе вооружённой борьбы на море.
2. Разработка специальных теорий и методов в интересах решения определённых теоретических и практических задач силами флота.

К таким теориям специалисты, прежде всего, традиционно относят:

- теорию кораблевождения, навигации и управления кораблём (морские практики);
- общую теорию кораблестроения и теорию отдельных классов кораблей;
- теорию остойчивости, непотопляемости, качки корабля;
- теорию борьбы за живучесть корабля;
- теорию эффективности различных видов оружия, обеспечивающих систем и т.д.

Однако важнейшими составляющими частями военно-морской науки являются теории:

- безопасности государства от угрозы с морских и океанских направлений;
- военно-морского искусства;
- строительства ВМФ в широком смысле (корабельный состав, вооружение, военная техника, системы управления и боевого обеспечения);
- боевого управления силами;
- тылового и других видов обеспечения;
- обучения и воспитания личного состава;
- методологии сравнительного анализа систем вооружения своего флота и потенциального противника;
- радиоэлектронной борьбы;
- информационного противоборства;
- исследования операций;
- военно-морская география;
- военно-морская история и другие гуманитарные военные науки.

Кроме того, военно-морская наука использует фундаментальную и прикладные естественные и инженерные науки, связанные с военно-морским делом и являющиеся научным аппаратом соответствующих исследований.

Таким образом, рассмотрев вопросы эволюции военно-морской науки, можно сделать выводы:

1. Военно-морская наука — составная часть военной науки, система научных знаний о вооружённой борьбе на море; флот имеет право на самостоятельную науку, что доказано всей историей Российского государства.
2. Военно-морская политика государства в своей основе опирается на военно-морскую науку и как система государственного и военно-морского строительства всегда направлена на защиту национальных интересов в Мировом океане.
3. Структура военно-морской науки сложилась исторически по мере развития военно-морского дела в России и состоит из общетеоретических основ, военно-морского искусства, теории управления, теории строительства и подготовки сил флота.
4. Характер возможной будущей войны шестого поколения ставит перед военно-морской наукой требование, исходя из новой материальной базы веде-

ния войны на море, разработать основы строительства и применения флота в новых условиях воздушно-космическо-морской войны.

5. Военно-морская политика, в силу способности флота решать стратегические задачи, приобрела на опыте самостоятельность во внешней политике государства и структурно должна объединить военно-морскую доктрину, теорию военно-морского строительства и военно-морскую науку.
6. Основные направления военно-морской науки могут формироваться, исходя из понимания следующих реалий:
 - стратегическое использование ВМФ должно осуществляться в мирное время — в форме стратегического ядерного сдерживания и в военное время — проведения операции морских стратегических ядерных сил по уничтожению экономического потенциала вероятного противника;
 - поддержание стратегической стабильности в важных районах Мирового океана в мирное время должно достигаться путём несения боевой службы силами общего назначения, в военное время — проведения морских операций по срыву ударов высокоточного оружия с морских направлений;
 - океанский ракетно-ядерный флот должен получить дальнейшее качественное развитие посредством строительства сбалансированного флота с учётом характера войны шестого поколения. В основе сбалансированного флота должны быть боевые многофункциональные разведывательно-ударные системы, основой которых являются носители высокоточного оружия и информационное поле, обеспечивающее целеуказание в реальном масштабе времени.

В целом к концу XX в. в связи с возросшей мощностью флота возросла роль военно-морской науки, и она должна формировать военно-морскую политику государства в интересах национальной безопасности с морских направлений.

В заключении раздела следует особенно подчеркнуть, что в целом отечественная военная наука развивалась, особенно после Второй мировой войны, скачкообразно, её основные усилия были направлены только на то, чтобы сохранить за нашей страной приоритет или паритет в военно-технической области. Короткий временной отрезок второй половины XX столетия ознаменовался грандиозными научными прорывами в ядерной физике, оптике, физике твёрдого тела, радиофизике, газодинамике, теплофизике, космической, электронной и лазерной технике, химии, математике, кибернетике и других научных отраслях. На базе этих научных прорывов и открытий в кратчайшие сроки были созданы принципиально новые средства вооружённой борьбы, что в свою очередь привело к подлинному перевороту во взглядах на войну и способы её ведения. Например, всего за сорок лет в мире сменилось 4—6 поколений обычных видов оружия и военной техники, появилось оружие на новых физических принципах и, как следствие этого, операции и боевые действия приобрели сегодня качественно новый облик.

К сожалению, как утверждают многие военные аналитики, советская военная наука в послевоенный период постепенно утрачивала свою созидательную роль, и в первую очередь важнейшую творческую функцию «провидца» путей развития военного искусства, беспристрастного «советчика» и «предсказателя» для военно-политического руководителя страны. В нашей стране становилось правилом проявление неприкрытого субъективизма в принятии важнейших стратегических решений на высшем уровне без опоры на науку, особенно прогнозы без учёта мнения военных исследователей. Наиболее ярко это проявилось в эпоху правления Н.С. Хрущёва. Наша история в очередной раз показала себе и миру, что самые опасные враги военной науки — догматизм, рутинизм, казёнщина, волюнтаризм.

В конце 90-х гг. прошлого столетия, в период демократических преобразований, в стране и её ВС роль военной науки практически была сведена на нет, что и привело к крупным просчётам в формировании новой военной доктрины и проведении военной реформы. Были нарушены важнейшие принципы исторической преемственности, объективности оценок военной действительности.

На современном этапе военного строительства в РФ, как никогда ранее, необходимо возрождение статуса военной науки. Именно этому должно способствовать развитие её методологических, философских основ. Изучение философии — это не простое знакомство с основными понятиями и важнейшими теоретическими принципами философского исследования. Главная задача состоит в том, чтобы на основе этих принципов научиться решать актуальные проблемы военного строительства, исключить тем самым расточительный метод проб и ошибок, подчас трудно поправимых, а иногда и трагических. Научное мышление офицера, возвысившееся до философского уровня, будет способствовать развитию творческих способностей, проявлению новаторства, выходу за пределы обычного в поисках новых оперативно-тактических решений.

Динамичные процессы, происходящие на современном этапе в военном деле, неизмеримо повысили роль научно обоснованных, опирающихся на знание и учёт объективных законов рекомендаций и выводов для войск. От военных кадров требуется глубокое понимание сущности процессов, происходящих в сфере военной деятельности, способность вскрывать новые тенденции в её развитии, глубокое знание характера современной вооружённой борьбы, умение прогнозировать, далеко заглядывать в будущее, видеть перспективу совершенствования стратегических и оперативно-тактических форм и способов действий. Поэтому осмысление теории и практики военного дела с позиции научной философии является одной из ключевых задач в решении проблем военного строительства. Этим и определяется необходимость овладения методологией познания и преобразования военной действительности.

Ставя задачи перед военной наукой, министр обороны РФ, генерал армии С.К. Шойгу в своём выступлении в Академии военных наук отметил, что «...мы должны быть готовы ответить на любые вызовы и угрозы» и для этого необходимы «Вооружённые силы с оптимальной структурой, эффективной системой управления, современным вооружением и профессиональными кадрами».

Завершая изложение взглядов на логико-методологические подходы к формированию структуры и содержания военно-морской науки, хотелось бы ещё раз подчеркнуть, что военно-морское дело не может выполняться эффективно без опоры на его теорию, в особенности на первый её раздел — военно-морскую доктрину государства.

Список использованных источников

1. Алевин В.А., Бывов П.Д. Морская тактика / Под ред. флагамена 2 ранга проф. С. Ставицкого. — 3-е испр. изд. — М.: Государственное военное издательство Наркомата Оборонь Союза ССР, 1936.
2. Александров А.П. Критика теории владения морем. — Л.: Военно-морская академия РККА, 1930.
3. Александров А.П. Операции на морских сообщениях. — Л.: Военно-морская академия РККА, 1934.
4. Алексеев А.И. Адмирал Нагаев. — Магадан: 1959.
5. Аристотель. Аналитики. — Современное слово, 1998.
6. Бескровный Л.Г. Очерк военной историографии России. — М.: 1992.

7. Бескровный Л.Г. Русское военное искусство в начале XIX века. — М.: 1980.
8. Верховский А. Очерк по истории военного искусства в России XVIII и XIX вв. — М.: 1922.
9. Военная наука. — М.: 1977.
10. Вопросы стратегии и оперативного искусства в советских военных трудах 1917—1940. — Сборник. — М.: 1965.
11. Гареев М.А. Фрунзе — военный теоретик. — М.: 1985.
12. Гельмерсен П.В. Операции на западных театрах. — Л.: 1927.
13. Гончаров В.Г. Адмирал Алексей Иванович Нагаев — выдающийся русский гидрограф 18 в. // Известия Всесоюзного гидрографического общества. — 1956. — № 2. — Т. 88.
14. Горшков С. Вопросы теории ВМФ // Морской сборник. — 1983. — № 7.
15. Дмитриев А.П. Проблемы методологии военной науки. — М.: 1975.
16. Коротков И.А. История советской военной мысли. — М.: 1980.
17. Крупнов С.И. Диалектика и военная наука. — М.: 1963.
18. Куликов В., Монаков М. О восстановлении в правах военно-морской науки // Морской сборник. — 2000. — № 6.
19. Макаров С.О. Рассуждения по вопросам морской тактики. Приложение к № 1 «Морского сборника». — Петроград: тип. Морского министерства, в главном Адмиралтействе, 1916 г.
20. Методологические проблемы военной теории и практики. — М.: 1969.
21. Методология военно-научного знания. — М.: 1977.
22. Мещеряков Г.П. Русская военная мысль. — М.: 1973.
23. Орлов Н.А. История военного искусства // Энциклопедия изд. Сытина. — Т. XI. — С. 89—109. — СПб.: 1913.
24. Попов М.В. Сущность законов вооруженной борьбы. — М.: 1963.
25. Русская военно-теоретическая мысль XIX—начала XX веков. — М.: 1960.
26. Семенов В.К. Закономерности развития военной науки как системы теоретического знания. — М.: 1990.
27. Слипченко В. Война будущего. — М.: 1999.
28. Столбо К. Некоторые вопросы теории развития и использования ВМФ // Морской сборник. — 1985. — № 5.
29. Сухотин Н.С. История военного искусства // Энциклопедия военных и морских наук под редакцией Г.А. Леера. — Т. III. Выпуск 3. — СПб.: 1888.
30. Томашевский Л. Военно-морская наука — теоретический фундамент развития флота // Морской сборник. — 1995. — № 11.
31. Тулин В., Кондырев И., Родин А. Философско-социалистические проблемы войны и армии. — М.: 1976.
32. Тынянкин И. Информация и флот // Морской сборник. — 2000. — № 6.
33. Тюшкевич С.А. Отечественная военная наука: страницы истории, проблемы, тенденции. — Краснодар: 2001.

2. Структура отечественной военной науки. Её основы, цели и задачи. Перспективное оружие XXI века

Своим появлением наука обязана стремлению человека к повышению производительности своего труда и в конечном итоге уровня жизни. В Древней Греции уже к VI в. до н. э. сложились наиболее ранние теоретические научные системы, стремившиеся объяснить действительность набором основных достаточно простых логических умозаключений и положений. Постепенно ещё с доисторических времён накапливались знания о природных явлениях, процессах и их взаимосвязи. Одной из первых наук стала астрономия, результатами которой активно пользовались жрецы и священнослужители. В число древних прикладных наук входили геометрия — наука о точном измерении площадей, объёмов и расстояний — и механика. В состав геометрии входила также и география.

Зародившись ещё в древнем мире, наука начала окончательно формироваться в период XVI—XVII вв. В ходе своего исторического развития наука постепенно превратилась в важнейший социальный институт, оказывающий значительное влияние на все сферы общества и культуру нашей цивилизации в целом. Однако сами слова «наука» и «учёный» вошли в употребление лишь в XVIII—XIX вв. До этого практически все естествоиспытатели называли своё занятие «натуральной философией». Понятия «учёный» и «наука» прошли длительное развитие и преобразование, и их понимание в разных культурах различается, однако при этом было сформировано мировое научное сообщество, которое сблизило представления о науке и учёных в разных странах. Автором термина «учёный» (англ. *scientist*) считается английский философ, теолог, священник, историк науки Уильям Уэвелл (1794—1866).



**Уильям Уэвелл
(1794—1866)**

В 1840 г. в своём труде «Философии индуктивных наук» он заявил: «Нам крайне нужно подобрать название для описания занимающегося наукой вообще. Я склонен называть его Учёным». В. Уэвелл также впервые представил историю и философию науки как особое направление, исследующее характеристики научно-познавательной деятельности в соответствии с некоторым методологическим идеалом.

С одной стороны, наука — это специализированная, культурно обусловленная форма построения знаний о действительности, тесно связанная с построением идеальных объектов, разрешением проблем, описанием выбранной области действительности, определёнными способами концептуализации научной деятельности. С другой стороны, наука — это исторически сложившаяся форма человеческой деятельности, направленная на познание и преобразование объективной действительности, а также — такое духовное производство, которое имеет своим результатом целенаправленно отобранные и систематизированные факты, логически выверенные

гипотезы, обобщающие теории, фундаментальные и частные законы, а также методы исследования. Наука — это одновременно и система знаний, и их духовное производство, и, что самое главное, — практическая, прикладная деятельность на их основе.

Следовательно, наука представляет собой познавательный вид деятельности каждого человека, который направлен на изучение и вынесение обоснованных объективных и системно-организованных знаний об объектах, процессах и явлениях, происходящих в окружающем нас мире. Как культурно обусловленный способ получения знаний наука ориентирована в первую очередь на решение разных социальных задач, и в своём развитии она самоорганизуется в отдельные типы, виды или области.

Объект науки представляет собой широчайшую область действительности исследуемых явлений в окружающей нас среде. Предмет науки — это часть конкретного исследуемого объекта. При этом предмет науки является областью объективной реальности, которую впоследствии она и изучает. Таким образом, науки объективно отличаются друг от друга только своим предметом.

Все науки обычно делятся на группы: естественные науки, социальные и гуманитарные науки, формальные науки. Однако существуют иные многообразные основания для классификации наук. Например, система научных знаний предполагает их условное деление по областям на естественные, общественные, гуманитарные и технические науки.

Наука, по своей сути, неоднородна и представлена множеством различных научных знаний (или научных дисциплин). Изначально все виды наук находились в составе философии и лишь спустя некоторое время стали постепенно выделяться в отдельные виды знаний. Древние философы выделяли в составе философии космогонию и физику: системы представлений о происхождении и устройстве мира соответственно.

С античных времён образовались такие виды наук, как астрономия, математика и механика. В эпоху Возрождения, а позднее и в Новое время от общей системы философии начали процесс отделения в первую очередь физика и химия. И только в конце XIX в. все научные дисциплины были окончательно отделены от философии и друг от друга. В этот период и сформировались такие виды наук, как психология, химия, биология, социология, политология и многие другие. Подобное многообразие вскоре потребовало систематизации и классификации всех дисциплин науки. Наибольшую популярность в то время получила классификация французского философа XIX—XX вв. Огюста Конта (1798—1857), объединившая науки по степени общности их предмета исследования.

В основу своей теории О. Конт положил *закон трёх стадий* развития знания. Этот закон описывает духовное развитие не только человечества, но и каждой отдельной науки, а также отдельного человека:

- в *теологическом*, или *фиктивном*, состоянии человек объясняет явления мира воздействием сверхъестественных существ;
- *метафизическая*, или *абстрактная*, стадия есть, в сущности, замаскированная теология, только сверхъестественные существа здесь заменены абстрактными (пустыми) сущностями;
- на *научной*, или *позитивной*, стадии поиски последних причин прекращаются, и познавательный интерес обращается к реальным фактам.



Огюст Конт

Его основа — наблюдение, исходя из которого можно познать всеобщие закономерности, на последней стадии человеческий дух достигает своей высшей степени, но в некоторых областях ещё может застрять на прежних стадиях.

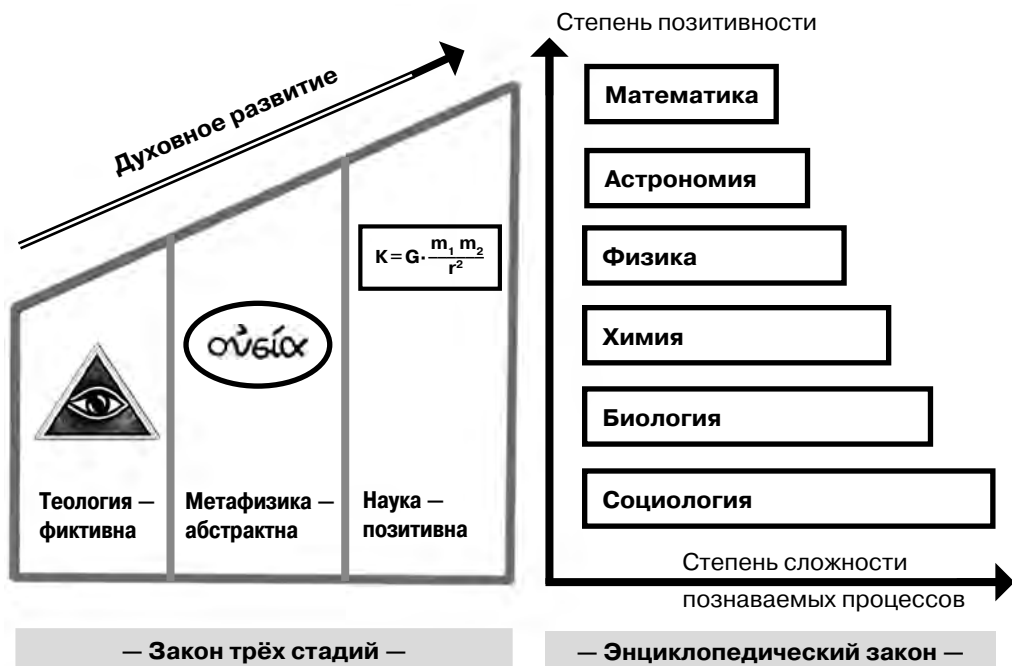

Общенаучные законы

Основными видами наук данного периода являлись:

- структурные науки — математика, логика — не использующие эмпирические методы научного познания и реализации структур. Науки данного вида исследуют структуры логических теорий в чистом виде и их применимость к материальному миру;
- естественные науки — физика, биология, химия — ограничивают сферу научного знания областью наблюдаемого;
- гуманитарные науки — этика, эстетика, история;
- синтетические науки — синергетика, кибернетика, теория систем, экология.

В Античности наука была ориентирована на построение непротиворечивых систем знаний об отдельных областях бытия — «античный тип»; в Средние века — на рациональное осмысление действительности, заданной Священным Писанием — «средневековый тип науки»; в Новое время — сначала на овладение природными и техническими феноменами — «естественные и технические науки», затем на рациональное освоение духовных, социальных и культурных явлений — «гуманитарные и социальные науки».

Наука выполняет важные функции в современной общественной жизни. В общем виде можно выделить следующие функции науки.

1. Познавательная — состоит в том, что наука занимается производством и воспроизводством знания, которое в конечном итоге принимает форму гипотезы или теории, описывающей, объясняющей, систематизирующей добытые зна-

- ния, способствуя прогнозированию дальнейшего развития, что позволяет человеку ориентироваться в природном и общественном мире.
2. Культурномировоззренческая — не будучи сама мировоззрением, наука наполняет мировоззрение объективным знанием о природе и обществе и тем самым способствует формированию человеческой личности как субъекта познания и деятельности, при этом наука является общественным достоянием, сохраняясь в социальной памяти и составляя важнейшую часть культуры.
 3. Образовательная — содержательно наполняет образовательный процесс, то есть обеспечивает конкретным материалом процесс обучения, наука разрабатывает методы и формы обучения, формирует стратегию образования на базе разработок психологии, антропологии, педагогики, дидактики и других наук.
 4. Практическая — эта функция приобрела особую роль в ходе научно-технической революции середины XX в., когда происходит интенсивное «онаучивание» техники и «технизация» науки, то есть наука становится непосредственной производительной силой, участвуя в создании производства современного уровня, одновременно внедряясь в другие сферы жизни общества — здравоохранение, средства коммуникации, образование, быт, формируя такие отрасли науки, как социология управления, научная организация труда и др.

Ещё в древности великие мыслители Сократ, Платон, Аристотель и др. предложили подчинить практически все рассуждения строгим логическим законам (правилам), которые бы сделали невозможным противоречия и другие затруднения в единстве мысли, а также позволили бы осуществлять произвольный перенос знаний из одной области в другие.

Более того, Аристотель в своих работах впервые формулирует идеи новой (теоретической) организации знаний, которой мы следуем и сегодня:

- выделение определений, аксиом и постулатов, задающих исходные знания и характеристики идеальных объектов (Аристотель называет их «началами»);
- сведение в доказательствах к ним всех остальных знаний и объектов (доказательства строились в соответствии с правилами логики и особенностями изучаемого в науке предмета).

Практически с научных исследований нидерландского механика, физика, математика, астронома и изобретателя Х. Гюйгенса (1629—1695) естественнонаучные знания (механики, оптики и др.) начинают систематически использоваться для создания разнообразных технических устройств, машин и механизмов. Для этого в естественной науке учёный выделяет или строит специальную группу теоретических знаний. При этом именно инженерные требования и характеристики создаваемого технического устройства влияют на выбор таких знаний или формулирование новых теоретических положений, которые нужно доказать в теории. Эти же требования и характеристики показывают, какие физические процессы и факторы необходимо рассмотреть, а какими можно пренебречь.

Понятие науки занимает одно из главнейших мест в первую очередь в философии, поскольку именно она



Х. Гюйгенс
(1629—1695)

является определяющей формой познания мира. Наука в философии является сферой деятельности людей, главной функцией которой является определение знаний на объективной основе о происходящем в действительности, то есть является формой общественного сознания.

Родоначальниками философии как таковой являются выдающиеся философы древности Сократ, Аристотель и Платон. Возникнув в Древней Греции, философия сформировала метод, который мог использоваться практически во всех сферах жизни. Родоначальником философской науки Нового времени по праву считается Ф. Бэкон.

Основным признаком научности изначально является разделение эмпирической и формальной реальностей. Формальная реальность — научная теория. Эмпирический объект доступен через свои свойства, на основании опыта строится теоретическая модель, которая кладётся в основу дальнейших исследований.

Философия науки как самостоятельное направление исследований начала оформляться примерно со второй половины XIX века. У её истоков стояли такие крупные учёные, как Г. Гельмгольц, Э.П. Дюгем (Дюзем), Э. Мах, К. Пирсон, А. Пуанкаре и другие. Однако первым термин «философия науки» предложил Е. Дюринг. Предметом философии науки являются общие закономерности и тенденции научного познания как особой деятельности по производству научных знаний, взятых в их развитии и рассмотренных в исторически изменяющемся социокультурном контексте. Философия науки изучает также способы формирования, структуру и динамику как в целом научного знания, так и знания конкретных научных дисциплин.

Можно выделить следующие основные функции науки философии, относящиеся ко всем отраслям научного знания:

- мировоззренческая функция — осуществляется в ретроспективном плане. Данная функция заключается в формировании костяка научной картины мира, придавая единство всем наукам. Одновременно каждая наука должна внести свой вклад в создание подобной картины, за счёт чего формируются целостные ориентации, необходимые науке;
- методологическая функция — осуществляется в перспективном плане, играя эвристическую роль. Она заключается в целенаправленном воздействии на все науки, развивая их. Однако каждая отдельная наука носит гетерогенный характер, не сводящийся только к философской основе.

В развитии науки чередуются экстенсивные и революционные периоды — научные революции, приводящие к изменению её структуры, методов познания, а также форм её организации; для науки характерно сочетание процессов её дифференциации и интеграции, развития фундаментальных и прикладных исследований. Это в полной мере относится и к военной науке. В настоящее время многие грани между фундаментальной и прикладной науками постепенно стираются. Скорее всего, в ближайшие 50 лет наука станет единой.

Современная наука — чрезвычайно разветвлённая совокупность отдельных научных отраслей. Предметом такой науки является не только внеположный человеку мир, различные формы и виды движения материи, но и их отражение в сознании, то есть сам человек. По своему предмету современные науки делятся на естественно-технические, изучающие законы природы и способы её освоения и преобразования, и общественные, изучающие различные общественные явления и законы их развития, а также самого человека как существа социального (гуманитарный цикл). Среди общественных наук особое место занимает комплекс философских дисциплин, изучающих наиболее общие законы развития и природы, и общества, и мышления.

В естественных науках одним из главных приёмов исследования является эксперимент, а в общественных науках — статистика.

Общенаучными логическими приёмами являются индукция, дедукция, анализ, синтез, а также системный и вероятностный подходы и многое другое. В каждой науке различается эмпирический уровень, то есть накопленный фактический материал — итоги наблюдений и экспериментов, и уровень теоретический, то есть обобщение эмпирического материала, выраженное в соответствующих теориях, законах и принципах; основанные на фактах научные предположения, гипотезы, нуждающиеся в дальнейшей проверке опытом. Теоретические уровни отдельных наук смыкаются в общетеоретическом, философском объяснении открытых принципов и законов, в формировании мировоззренческих и методологических сторон научного познания в целом.

Россия, а затем и СССР являются признанными мировыми научными центрами. Например, в 1913 г. в России трудились 11600 ведущих учёных. К 1975 г. в СССР их число возросло в 100 раз и составляло $\frac{1}{4}$ часть научных работников мира. Успехи отечественных учёных проявлялись практически во всех научных областях и сферах. Можно отметить только некоторые из них.

I. Атомная энергия

- 1928 г. Открытие квантовой природы радиоактивного альфа-распада. Явление, известное с 1896 г., впервые получило революционное теоретическое обоснование.
- 1937 г. В Радиевом институте в Ленинграде запущен первый в Европе циклотрон.
- 1954 г. В СССР испытан «Токамак» — первая в мире установка для управляемого термоядерного синтеза. На установке была достигнута рекордная температура плазмы — 10 млн. градусов Цельсия. В настоящее время российские ядерные физики продолжают эксперименты с термоядерным синтезом, начатые в СССР. Они принимают активное участие в международном проекте ИТЭР, а параллельно работают и над собственными термоядерными установками альтернативной гибридной конструкции. В Курчатовском институте на финишную прямую вышел проект по модернизации экспериментальной термоядерной установки «Токамак Т-15». Пуск установки намечен на 2018 г.
- 1954 г. В Обнинске дала электрический ток первая в мире атомная электростанция. В настоящее время в России на 10 действующих АЭС эксплуатируется 35 энергоблоков общей мощностью 25 443 МВт, из них 18 реакторов с водой под давлением — 12 ВВЭР-1000, 6 ВВЭР-440; 15 канальных кипящих реакторов — 11 РБМК-1000 и 4 ЭГП-6; 2 реактора на быстрых нейтронах — БН-600 и БН-800.
- 1957 г. В Дубне создан первый в мире синхрофазотрон. Грандиозный прибор стал революционным открытием для всей мировой ядерной физики.
- 1976 г. В Нижнем Архызе на Кавказе установлен крупнейший в мире Большой телескоп азимутальный, способный видеть звезды до 26-й величины.

II. Космос

- 1957 г. Запущен первый в мире искусственный спутник Земли, этот исторический факт американские СМИ оценили как «...уничтожающий удар по престижу США».

- 1959 г. На Луну спущен аппарат, обеспечивающий получение первого в истории снимка обратной стороны Луны.
- 1961 г. Первый полет Ю.А. Гагарина в космос продолжительностью 108 минут.
- 1963 г. Впервые на орбиту отправилась русская женщина — В.В. Терешкова.
- 1964 г. Полет первого многоместного космического корабля.
- 1965 г. Первый выход русского человека — А.А. Леонова — в открытый космос.
- 1966 г. Станция «Луна-9» впервые в мире совершает мягкую посадку на поверхности Луны в Океане Бурь.
- 1970 г. На Луне работает «Луноход-1».
- 1971 г. Создана первая в мире одномодульная станция «Салют».
- 1976 г. Начало работ по созданию ракетного двигателя РД-170 — самого мощного в мире двигателя на жидком топливе. Новые уникальные двигатели РД-180 и РД-181 США закупают в РФ до настоящего времени. Последняя сделка — продажа США 60 двигателей.
- 1986 г. В космосе смонтирована первая и единственная в мире многомодульная станция «Мир».
- 1988 г. Полёт многоцветной космической системы «Буран» в автоматизированном режиме.

III. Военная техника

- 1939 г. Создан самый мощный тяжёлый танк Второй мировой войны — «Клим Ворошилов» (КВ).
- 1940 г. Создан лучший средний танк Второй мировой войны — Т-34. Танк стал также самым массовым танком в мире, было выпущено 60000 единиц.
- 1941 г. 3 августа был произведён первый залп батареи легендарных артиллерийских реактивных установок «Катюша».
- 1943 г. Создан тяжёлый танк ИС-2. Мощность его орудия в 1,6 раза превышала мощность пушки лучшего немецкого танка «Тигр-2.1».
- 1944 г. Поступили на вооружение самые манёвренные истребители Второй мировой войны — Як-3.
- 1946 г. В войска поступили первые в мире боевые реактивные истребители — Як-15.
- 1949 г. На вооружение принят автомат М. Калашникова АК-47 — самое надёжное, эффективное и массовое стрелковое оружие в мире за всю военную историю. Его закупили армии более 50 стран мира. Было выпущено свыше 70 млн. единиц.
- 1949 г. 29 августа была испытана первая отечественная атомная бомба РДС-1, изготовленная за 2 года и 8 месяцев.
- 1953 г. 12 августа на Семипалатинском полигоне прошли успешные испытания первой в мире водородной бомбы.
- 1964 г. Принята на вооружение первая в мире межконтинентальная баллистическая ракета Р-7. Ранее была создана и принята на вооружение первая в мире крылатая ракета, в том числе и морского базирования.

- 1969 г. Атомная подводная лодка «Анчар» достигла рекордной подводной скорости хода — 44,7 узлов. Рекорд сохраняется и до настоящего времени.
- 1975 г. Принят на вооружение лучший истребитель эпохи холодной войны — МиГ-31. На базе этого уникального летательного аппарата позже был создан МиГ-31М, который и в 2015 г. считается одним из лучших в мире в своём классе. Всего на различных модификациях МиГ-31 установлено свыше 30 мировых рекордов.
- 1976 г. Начата разработка уникального ударного вертолётa КА-50 («Чёрная акула»). Вертолёт был принят на вооружение в 1995 г.
- 1978 г. Поставлен на боевое дежурство самый мощный и эффективный в мире стратегический ракетный комплекс шахтного базирования Р-36М (по классификации НАТО SS-18 «Сатана»).
- 1981 г. Спущена на воду крупнейшая в мире, уникальная во всех отношениях атомная подводная лодка типа «Акула».
- 1986 г. Создан полноприводной тягач МАЗ-7907, единственная в мире машина с 24 ведущими колёсами.
- 1987 г. На вооружение поставлен боевой железнодорожный стратегический ракетный комплекс подвижного базирования 15П961 «Молодец». США безуспешно пытались и сегодня пытаются создать такой же.
- 1987 г. Принят на вооружение транспортный самолёт с рекордной для того времени грузоподъёмностью 50 т — АН-124 «Руслан». Было выпущено 56 машин.
- 1988 г. В боевой состав ВМФ принят самый большой в мире корабль на воздушной подушке «Зубр».
- 1989 г. Принят на вооружение первый в мире серийный многоцелевой тяжёлый истребитель поколения 4+ Су-30, обладающий сверх манёвренностью. В настоящее время проходят лётные испытания ПАК ФА — российского перспективного многоцелевого истребителя пятого поколения. Принятие на вооружение ВВС России планируется к 2016 г. Более того, Россия задумалась о создании истребителя шестого поколения, возможно, первая такая машина поднимется в воздух через десять лет.

IV. Гражданская авиация и флот

- 1955 г. Рейсы начал совершать единственный в мире эксплуатируемый реактивный лайнер Ту-104.
- 1957 г. Спущен на воду первый в мире атомный ледокол «Ленин».
- 1957 г. Дан старт для судов на подводных крыльях «Ракета», «Метеор», «Комета» и др.
- 1965 г. На авиасалоне в Ле-Бурже демонстрируется самый крупный в мире транспортный самолёт «Антей» грузоподъёмностью 100 т. После его демонстрации международное экспертное сообщество признало СССР лидером мирового самолётостроения.
- 1966 г. Создан уникальный корабль — экран план «КМ». Западные специалисты назвали его «Каспийским монстром».

- 1968 г. Совершил первый полет в космос человек — Юрий Гагарин. Первые полеты в космосе уже в 1968 г. Совершил первый полет в космосе человек — Юрий Гагарин. Первые полеты в космосе уже в 1968 г. Совершил первый полет в космосе человек — Юрий Гагарин.
- 1968 г. Совершил первый полет в космосе человек — Юрий Гагарин. Первые полеты в космосе уже в 1968 г. Совершил первый полет в космосе человек — Юрий Гагарин.
- 1971 г. Создан первый в мире мобильный телефон — «Алтай». Создан первый в мире мобильный телефон — «Алтай».
- 1977 г. Атомный ледокол «Арктика» стал первым надводным судном, достигнув Северного полюса.
- 1988 г. Первый в мире самолет Ан-225 «Мрия» создан для перевозки многоразовой космической системы «Буран».

V. Компьютеры и мобильная связь

- 1957 г. Создан первый в мире мобильный телефон — «Алтай».
- 1973 г. Введен в действие первый в мире мобильный телефон — «Алтай».
- 1958 г. Введена в действие самая быстрая действующая ЭВМ в мире — М-20.
- 1963 г. Вступила в строй первая национальная система мобильной связи в СССР — «Алтай».
- 1965 г. Выпущен первый в мире компьютер — «Алтай».
- 1966 г. Создан первый в мире компьютер — «Алтай».
- 1978 г. Начался эра супер-ЭВМ «Эльбрус».

Это, конечно, далеко не полный перечень научных достижений отечественной боевой операционной науки того периода, но, тем не менее, в нем можно увидеть, как обогатилась исследованиями многих выдающихся военных теоретиков.

В системе основополагающих знаний о закономерностях развития природы, общества и мышления важное место занимают военно-научные знания. Познание законов и закономерностей войны осуществляется различными, как специальными, естественными, синтетическими, так и гуманитарными науками, образуя при этом единую общую систему объективных военных знаний.

Первыми теоретиками военного дела в собственном смысле слова были в Греции лакедемоняне, у которых «не было в жизни важнее заботы, чем изучать то и упражняться в том, с помощью чего они могли бы одержать над всеми верх в военном деле». Именно они первыми изложили в книгах выводы, к которым пришли в результате собственного боевого опыта, ими же было введено и систематическое изучение военного дела молодёжью.

Проблемами военной теории и военной науки занимались в Греции и философы-софисты, которые за плату обучали самым разнообразным предметам, в том числе и военным наукам, чаще всего искусству борьбы в полном вооружении — гопломехии. При этом они сообщали также необходимые сведения по тактике и другим отраслям военного дела, иногда пытались учить и стратегическому искусству. Однако теоретические рассуждения софистов по вопросам военного дела, как правило, не представляют большой ценности, поскольку в большинстве своём они были недостаточно знакомы с предметом на практике.

Весьма значительное место в истории античной военной мысли занимают сочинения Ксенофонта, который был знаком с военным делом практически, участвовал в походе персидского царевича Кира, ведшего войну против своего старшего брата Артаксеркса. После гибели Кира Ксенофонт был избран греческими наёмниками одним из вождей войска. При всём этом Ксенофонта нельзя считать всецело или хотя бы по преимуществу военным специалистом.

Новый тип полководца-профессионала, всю свою жизнь посвящающего военному делу, появляется в Греции после длительной и изнурительной Пелопоннесской войны (431—404 г. до н. э.), которая оказала влияние на весь дальнейший ход греческой истории и, в частности, в области военного дела привела к небывалому ранее распространению наёмничества. Замечательным примером такого военачальника является афинский полководец Ификрат, который был не только одарённым и искусным командиром, но и сам вводил новшества в организацию, вооружение и тренировку войска.

Однако одним из наиболее известных профессионалов-военных первой половины IV в. до н. э. был, по всей вероятности, Эней Тактик, автор трактата «О перенесении осады». Его большой военный опыт, нашедший отражение в данном трактате, и его приоритет в ряду других военных писателей античности делают Энея Тактика ценнейшим источником по истории военного искусства древней Греции. Для оценки значения сочинений Энея Тактика в истории античной военной мысли следует, прежде всего, исходить из отношения к ним других античных авторов. Многократное использование этими авторами трудов Энея Тактика с несомненностью свидетельствует о том, как высоко ценился его авторитет как родоначальника военной теории и военной науки. Выдающийся древний военный мыслитель впервые выделяет два рода войн: войны наступательные, которые ведутся за пределами своей страны, и войны оборонительные, которые приходится вести на собственной территории против вторгнувшегося извне противника.

Значительное место в трактате Энея Тактика также впервые уделено вопросам поддержания дисциплины. Хотя с современной нам точки зрения дисциплинарные предписания Энея Тактика могут показаться наивными, для историка военного искусства весьма важен самый факт признания уже в древности необходимости дисциплины как условия, без которого невозможно существование боеспособной армии. Не меньшее внимание автор уделяет моральному состоянию войска, проявляя при этом тонкое знание психологии людей, с которыми ему приходится иметь дело. Одной из главных опасностей, угрожающих войску, Эней считает утрату солдатами присутствия духа, угнетённое его состояние. Важны для истории военного искусства древности сведения, сообщаемые Энеем Тактиком относительно состава, организации, вооружения и тактики войска.

Относительно военного флота в сохранившемся сочинении отмечается лишь попутно и преимущественно в связи с доставкой живой силы по морю, поскольку это избавляет солдат от утомительных маршей и вместе с тем позволяет во многих

случаях осуществить переброску войск более скрытно. Однако, как видно из трактата, Эней Тактик отнюдь не сводит роль флота к пассивной доставке живой силы в нужное место, он обоснованно допускает также использование кораблей для ведения боевых действий вдоль побережья, нападения на прибрежные укрепления и поселения, а также при преследовании противника.

Важно подчеркнуть, что на основании данных трактата Эней Тактика можно говорить о наличии элементов боевой подготовки и специальной тренировки солдат. Это видно, например, из тех требований, которые автор предъявляет к идущим на вылазку отрядам и которые предполагают у солдат некоторый тактический опыт, приобретённый в процессе обучения и тренировки.

Одним из следствий практического направления трактата Эней Тактика является то, что автор не даёт общего определения понятия тактики как науки и не излагает систематически тактической теории своего времени, касаясь этих вопросов лишь попутно, в той мере, как того требует решение возникающих на практике задач по обороне родного города. Однако, несмотря на отсутствие теоретических рассуждений о значении военной науки, на основании тщательного изучения трактата мы можем заключить, что взгляды автора не противоречат тому, что известно по данному вопросу из других античных источников, например, из сочинений римского писателя Вегетия, который в своё время говорил: «Знание военного дела питает боевую отвагу; поэтому никто не боится действовать, когда он уверен в знании своего дела». В этой системе сведений по военному делу наиболее важным является знание тактики боевых действий и умение применять его на практике. Прежде всего, сюда относится умение правильно построить войско или отдельный отряд для проведения той или иной боевой операции.

В последующем в истории военная наука обогатилась исследованиями многих сотен выдающихся военных теоретиков.

Современная военная наука — это в определённом смысле метанаука. Понятие метанауки основывается на наблюдении неизбежности присутствия точек пересечения между дисциплинами при должном уровне их развития и постулирует принципиальную возможность сведения человеческих знаний во всеобъемлющую, согласованную науку, основанную на каком-либо едином комплексе понятий. Таким образом, военная наука имеет явно выраженный междисциплинарный системологический характер.

В последние годы военная наука переживает далеко не лучший период своего существования, и важнейшей задачей военных аналитиков является выявление причин критического отставания военной теории от военной практики и на этой основе обоснование путей ускоренного развития военной науки. Военной науке сегодня нужен научный «прорыв», чтобы военная теория вышла на передовые рубежи.

Многие военные учёные, обеспокоенные состоянием дел в военной науке, предпринимали и предпринимает усилия по разработке новых подходов и методов решения её современных проблем. В открытой печати справедливо отмечается, что до настоящего времени существовала тенденция дробления военной науки на узкие, относительно самостоятельные предметные области. Для этого имелось объективное обоснование — усложнение боевой и другой техники, повышение разнообразия её парка. Углубление такой специализации способствовало бурному росту и развитию отдельных отраслей военной науки, в первую очередь теории вооружения, однако это привело к потере связей между отраслями военной науки.

Военная теория и наука в целом стали терять целостность, системность. Вскрытая причина подсказывает и направление, где следует искать решение проблемы. Надо

выходить на интеграцию отраслей военной науки, но не путём простого их сведения и суммирования, а на основе общей методологии. Вот почему необходимо пересмотреть содержание общих основ (общей теории) военной науки и привести его в соответствие с современными научными достижениями, а также с изменёнными сферами вооружённой борьбы или вооружённого противоборства.

Дискуссии военных специалистов на тему, что такое сфера вооружённой борьбы, развернулись относительно недавно. До тех пор, пока боевые действия велись в двухмерном пространстве (на плоской поверхности земного шара), в таких дискуссиях не было особой необходимости. Понятия континентального и океанского театров военных действий (КТВД, ОТВД) прочно укоренились в военной терминологии и в научном смысле они не конфликтовали между собой. Появление сил и средств воздушного (а тем более воздушно-космического) нападения, обретение ими решающей роли в достижении целей современной войны поставили вопрос относительно третьей сферы вооружённой борьбы.

Изменение значимости сфер вооружённой борьбы отражено на рисунке (из доклада генерала армии В.В. Герасимова).

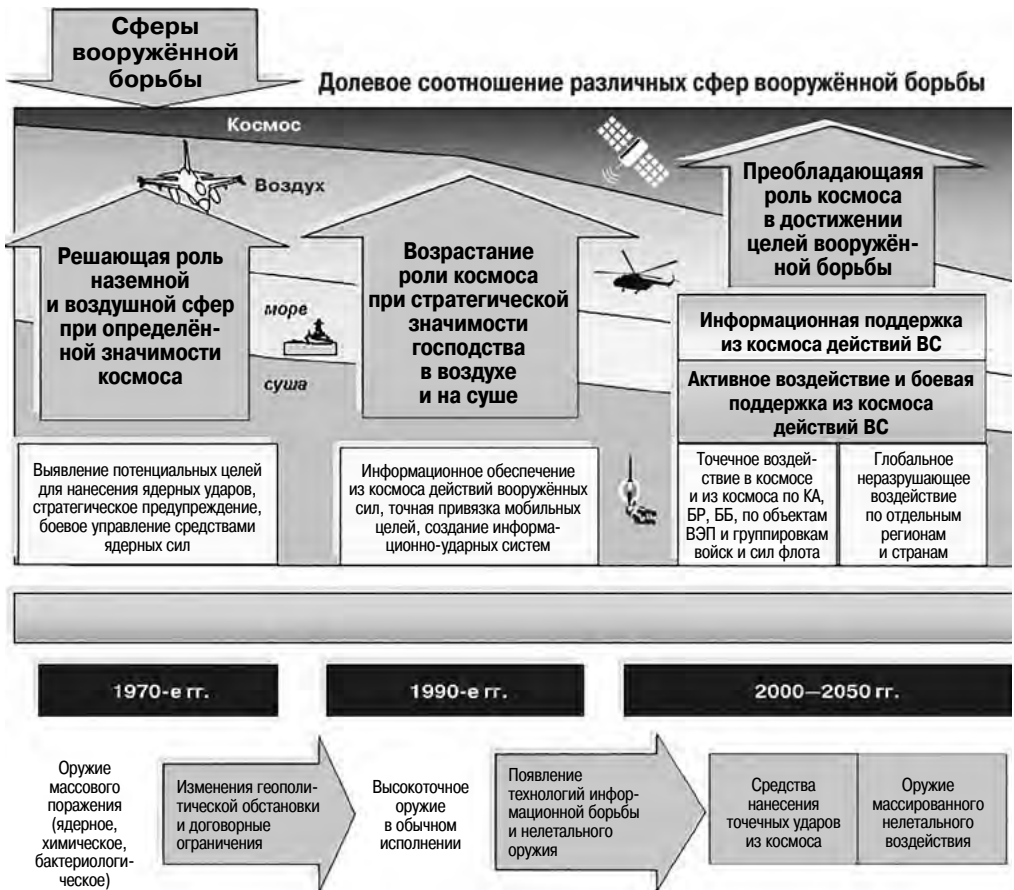

Изменение значимости сфер вооружённой борьбы в современных условиях

До недавнего времени ключевыми признаками сферы вооружённой борьбы выступали не физико-географические свойства используемой среды, а оперативно-тактическая целесообразность применения тех или иных войск (сил и средств). Нахождение объекта поражения (подавления, окружения, захвата и т. д.) на земле есть главный признак того, что военные действия ведутся в наземной сфере вооружённой борьбы. Главный признак морской сферы вооружённой борьбы — нахождение объекта поражения или нападения в морской физической среде. О воздушной сфере вооружённой борьбы стало возможным говорить, когда в воздушной физической среде появились объекты, в которые можно было стрелять и которые можно было уничтожить.

Появление таких объектов поражения в космической физической среде, их интеграция с воздушными объектами позволяют сегодня объективно говорить о воздушно-космической сфере вооружённой борьбы как особом театре военных действий, в котором объекты поражения (воздушные, космические, баллистические, гиперзвуковые и другие цели) находятся в воздушно-космическом пространстве. Однако более важным является то, что только воздушно-космические средства стали по своей сути «всевидящим оком» военного дела во всех сферах.

В локальных войнах конца XX — начала XXI вв. технологический прорыв в военном деле был достигнут в первую очередь в результате широкомасштабного практического использования в ходе боевых действий воздушно-космических и космических систем. Впервые в истории военного искусства создались условия для того, чтобы объединить мощь высокоточных боевых средств, радиоэлектронное воздействие на противника с резко возросшими возможностями космических средств.

Общие основы военной науки «исследуют систему законов вооружённой борьбы во взаимосвязи с общими законами войны, предмет, структуру, категории и методы военной науки в общей системе знаний о войне и мире».

Обозначенная выше задача развития военной науки требует, прежде всего, совершенствования её методологических основ, применения эффективных методов решения её современных проблем.

В системе знаний о войне, вооружённом противоборстве и вооружённых силах военные аналитики, как правило, выделяют следующие направления. Первое направление связано с оценкой социально-политической сущности войны, её влияния на все процессы жизнедеятельности общества в предвоенный период и в ходе ведения вооружённой борьбы. К ним, прежде всего, относятся: исследование природы войны, путей её предотвращения, укрепление международной безопасности, познание наиболее общих её законов, выяснение соотношения войны, военного дела с политикой, экономикой и другими областями общественной жизни. Этот комплекс вопросов изучается многими науками, ведущая роль среди которых принадлежит философии, политологии, социологии и политэкономии. Проблема современной классификации войн отражена в соответствующем разделе монографии.

Отечественные Вооружённые силы имеют славную боевую историю, на всём протяжении которой они постоянно развивались и совершенствовались. На некоторых исторических этапах эти преобразования были настолько глубокими и радикальными, что приобрели форму военных реформ. Изучение опыта их проведения поможет воинским коллективам успешнее решать современные задачи в ходе формирования нового облика армии — армии XXI века — и, что самое главное, избежать ошибок в этом важнейшем для государственной безопасности деле.

В различные периоды истории государства, по мере развития материально-технических, социально-экономических и политических условий жизни общества, Вооружённые силы меняли свою организационную структуру, состав, способы комплектования, вооружение, приёмы вооружённой борьбы. Эти изменения, как правило, проводились в ходе военных реформ, ставших важнейшими вехами в истории строительства армии и флота России.

Военные реформы включают в себя комплекс мероприятий, проводимых по решению высших органов государственного управления, направленных на коренное качественное и количественное изменение военной организации государства. Они осуществлялись в тесной связи с мировой геополитикой, с проводимой внешней и внутренней политикой государства, состоянием экономики, науки, культуры, социальной и духовной сферы государства, тенденциями развития военного дела в сопредельных странах и т. д.

Военная энциклопедия трактует понятие военной реформы как совокупность существенных количественно-качественных преобразований военной организации государства, направленных на повышение её эффективности и приведение в соответствие с изменившимися внешними и внутренними условиями.

В ходе военных реформ в России на протяжении всей истории решался примерно один и тот же круг вопросов, только каждый раз на качественно новом уровне. В обобщённом виде их можно свести к следующим условным группам:

1. Анализ прошедшей войны, определение целей и задач военной реформы, порядка её проведения и основных исполнителей.
2. Совершенствование системы военного управления и структуры Вооружённых сил.
3. Реорганизация системы комплектования Вооружённых сил.
4. Принципиальные изменения в системе военного обучения, воспитания и подготовки к службе.
5. Реорганизация системы материально-технического снабжения армии и перевооружение.
6. Подготовка экономических условий и промышленной базы для проведения военной реформы.
7. Создание нормативно-правовой базы и специальных государственных институтов, закрепляющих результаты реформы.

История военных реформ России показывает, что в большинстве случаев они проводились в условиях острой нехватки финансовых средств и серьёзного противодействия со стороны отдельных влиятельных сил в государстве и армии, что значительно удлиняло сроки их проведения и зачастую не позволяло в полном объёме достичь поставленных целей. Последним примером такой ситуации являются псевдореформы ВС в период 1991—2012 гг.

Второе направление изучает конкретные направления строительства Вооружённых сил и других войск, формы и способы вооружённой борьбы, со свойственными ей принципами, законами и закономерностями, а также закономерности изменения характера вооружённой борьбы. Исследованием данного комплекса проблем занимаются военная наука, а также отрасли ряда общественных, естественных и технических наук, участвующих в разработке проблем обеспечения вооружённой борьбы. Изменение характера вооружённой борьбы, характерное для настоящего времени, отражено на рисунке.

Достижение политических целей



Изменение характера вооружённой борьбы

Третье направление изучает невоенные формы и средства ведения борьбы с противником: идеологические, экономические, научно-технические, дипломатические и другие, с обязательным подчинением этой деятельности интересам успешного ведения вооружённой борьбы. Закономерности и особенности невоенных форм в войне исследуются соответствующими общественными, естественными и техническими науками по свойственной им проблематике. Роль невоенных методов при решении межгосударственных конфликтов представлена ниже на рисунке (стр. 204).

Таким образом, изучением различных аспектов войны и армии, познанием разнообразных по характеру закономерностей, присущих этим явлениям, и решением на этой основе конкретных проблем занимаются многие науки, основой которых является военная наука.

В то же время важно отметить, что не существует одной, единой науки о войне. Фактически любые науки, как фундаментальные, так и прикладные, имеют и должны иметь явно выраженный военный аспект. При этом одни науки могут иметь опосредованно-военную составляющую, как, например, физика и математика, а другие непосредственный, собственно военный аспект, например, военная география, военная экономика, военная психология и др.

До настоящего времени практически отсутствует единое установившееся определение понятия военной науки. Например, военная наука — как составная часть науки вообще и самостоятельная политическая наука — является одной из форм общественного сознания, системой знаний о войне как социальном явлении, закономерностях, способах и особенностях её подготовки и ведения в конкретной исторической обстановке. Ниже приведены и другие определения понятия «военная наука», наиболее часто используемые аналитиками.

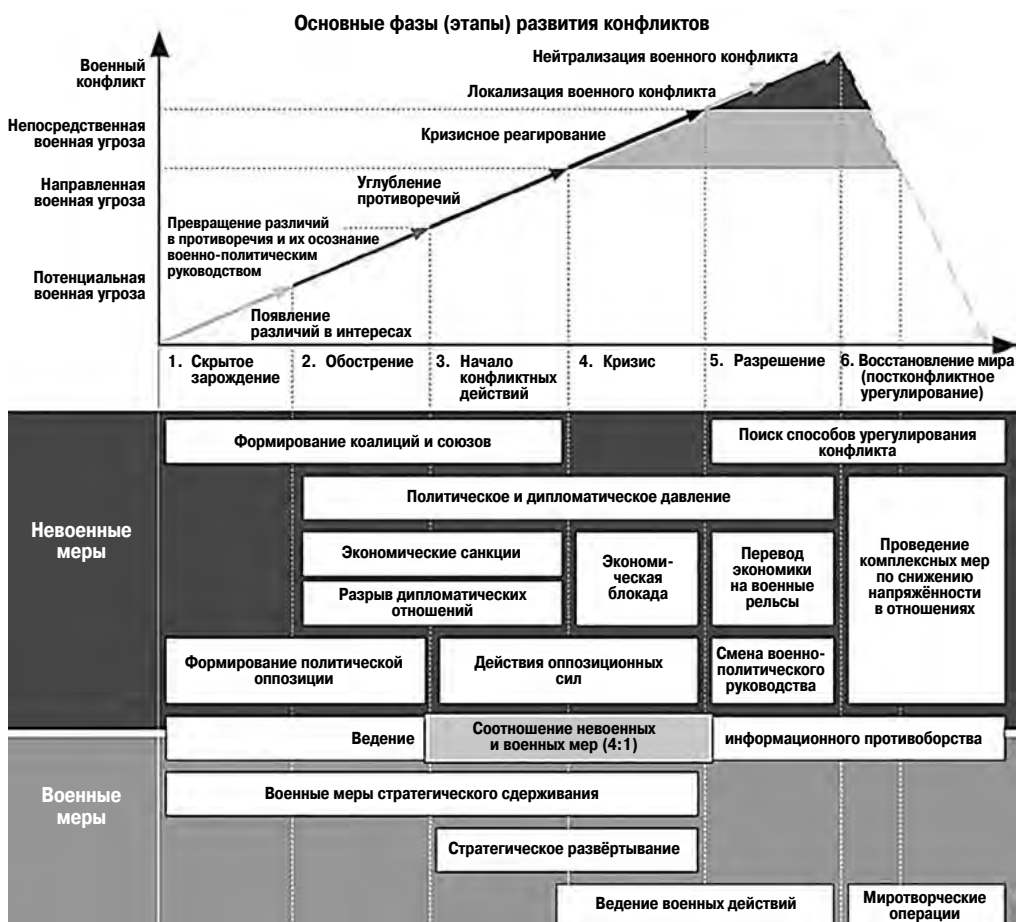

Роль невоенных методов при разрешении межгосударственных конфликтов

Военная наука — система знаний о стратегическом характере и закономерностях войны, строительстве и подготовке Вооружённых сил и страны к войне и способах ведения вооружённой борьбы.

Военная наука — сфера человеческой (или область исследовательской) деятельности, направленная на познание свойств, отношений, принципов, закономерностей и законов явлений, процессов и предметов войн и военного дела.

Военная наука — это система знаний о характере, подготовке и ведении вооружённой борьбы, опирающаяся на достижения военно-научной мысли, признанные определённым научным сообществом как основа для дальнейшей практической деятельности.

Военная наука — это система знаний о войне и военной безопасности в совокупности взаимосвязанных её составных частей: общей теории, теории военного искусства вооружений, воспитания и т. д.

Общим во всех определениях является то, что военная наука представляет собой обобщённый в сознании людей опыт в области военной деятельности, систему знаний

о войне, её характере, объективных законах и закономерностях, о военном строительстве, подготовке армии и страны к отражению агрессии и способах ведения войны. У военной науки, как и вообще у любой другой науки, три основные функции: научное описание, научное объяснение и научное предсказание, то есть прогнозирование.

Военная наука, в общем понимании, создавалась, развивалась и совершенствовалась на протяжении длительного исторического периода. Её отдельные отрасли (дисциплины, элементы) зародились ещё в далёкой древности. По мере роста производительных сил общества в государствах мира совершенствовались вооружение и военная техника, усложнялось управление войском (военным флотом) и его формированиями, накапливался исторический опыт в военном деле. Всё это и привело в конечном итоге к оформлению военной науки как определённой системы практических и теоретических знаний, умений и навыков.

Объектом познания военной науки является война, которую она исследует наряду с другими общественными, естественными и техническими науками. Предметом военной науки является вооружённая борьба в ходе различных войн и конфликтов.

Таким образом, основным предметом военной науки является вооружённая борьба. Безусловно, вооружённую борьбу нельзя отрывать от других форм борьбы, явлений общественной жизни, рассматривать её изолированно от морально-политического, психологического и экономического факторов. Военная наука не предназначена для полноценного изучения всех способов подготовки и ведения вооружённой борьбы без глубокого знания экономической, политической, религиозной или иной сущности войны, как и без знания законов диалектики, она не исследует их непосредственно, а опирается при рассмотрении этих вопросов на положения и выводы многих других наук.

Основными задачами военной науки являются:

- исследование возможного стратегического характера вооружённой борьбы и войны в целом, тенденций его изменения;
- разработка рациональных военно-технических путей предотвращения войны, познание закономерностей и исследование принципов и способов подготовки страны и вооружённых сил к отражению агрессии;
- познание закономерностей, разработка принципов, форм и способов подготовки и ведения вооружённой борьбы, её всестороннего обеспечения, управление войсками (силами);
- выявление и установление закономерностей и принципов строительства вооружённых сил и других войск, укрепление их боевой мощи, повышение боевой и мобилизационной готовности, анализ тенденций и разработка способов технического оснащения войск (сил);
- изыскание целесообразных форм и способов воинского обучения и воспитания личного состава вооружённых сил и других войск;
- исследование проблем, связанных с созданием, надёжным функционированием системы управления и вооружёнными силами в мирное и военное время;
- разработка проблем экономического обеспечения вооружённых сил и других войск;
- разработка проблем, связанных с обоснованием оптимальных целевых программ развития систем вооружения и военной техники;
- исследование вопросов военной истории, в первую очередь развития военно-теоретической мысли, вооружённых сил, военного искусства, средств вооружённой борьбы и др.

Задачи, решаемые военной наукой, крайне динамичны. В перспективе основные направления военно-научной работы будут постоянно изменяться и в конечном счёте определяться новыми требованиями, новыми образцами ВВСТ, а также всем ходом и направленностью научно обоснованных военных реформ. Например, в последнее время, с точки зрения принципов военного науковедения, к новым задачам военной науки могут быть отнесены:

- разработка концепции, форм и способов информационного противоборства;
- тактико-техническое обоснование требований к принципиально новым видам оружия, в том числе оружия на новых физических принципах;
- научное сопровождение разработки автоматизированных систем управления войсками (силами), построенных на основе компьютерных сетей, использование систем искусственного интеллекта;
- дальнейшее развитие теории военного искусства;
- повышение эффективности воинского обучения на основе комплексной компьютеризации учебного процесса в военных ВУЗах и боевой подготовки войск;
- совершенствование войск и способов всестороннего обеспечения действий войск в любых условиях ведения, например, в ходе быстротечных операций;
- оптимизация форм и методов военно-научного исследования, развитие военного науковедения, военной системологии, военной конфликтологии, военной футурологии и других новых отраслей военной науки, совершенствование общей методологии военной науки.

Военно-гуманитарные науки, в том числе и военная системология, будут рассмотрены ниже, в соответствующих разделах монографии.

Несколько слов о проблемах военной футурологии и её актуальности в современных условиях.

Футурология — прогнозирование будущего, в том числе путём экстраполяции существующих технологических, экономических или социальных тенденций или предсказания будущих тенденций. Термин «футурология» первым предложил социолог О. Флехтхайм в 1943 г.

Методы изучения тесно роднят футурологию с историей и прогнозированием, а интерес к будущему — с научной фантастикой. Первые попытки научных прогнозов в военном деле относятся к концу XIX века: «Германия в 2000 году» (1891) Георга Эрманна, «Будущая война и её экономические последствия» (1897) Ивана Станиславовича Блюха, «Набросок политической и экономической организации будущего общества» (1899) Густава де Молинари, «Предвосхищения» (1901) Герберта Уэллса. В 1920—1930 гг. большим спросом пользовалась книга Джона Холдейна «Дедал, или Наука и будущее» (1924).



**Футуролог
О. Флехтхайм**

Возникновение фигуры футуролога было бы невозможно без присущей современности рациональности и одновременно — тяге ко всему загадочному и таинственному. И, тем не менее, часто первыми футурологами называют не прославившихся в XX в. Артура Кларка или Германа Кана, а известных мыслителей древности. Ведь вопрос о том, что ждёт мир в будущем, волновал человечество с давних времён. Поэтому в определённом смысле первыми футурологами были библейские пророки, древне-

греческие философы и восточные мудрецы. При этом ближе всего к образу «научного прогноза» стояло знание мыслителей Античности.

Военная футурология — особая форма военно-научного предвидения. Всплеск футурологической активности в современном военном деле нельзя считать случайным. Он обусловлен объективными обстоятельствами. Например, набирающий силу научно-технический прогресс, ускорение темпов развития оружия и вооружения, рост информатизации, усложнение военного дела расширили горизонты и масштабность военного планирования, потребовалось подвести под него новую объективную научную базу, усилить роль долгосрочного нормативного прогнозирования, увеличить его точность, обоснованность. Поэтому возникла необходимость создать более разветвлённую и углублённую систему прогнозирования, такой системой и является военная футурология. Военная футурология — это военные аспекты науки о будущем человечества или, другими словами, прогнозирование военного будущего. В то же время военная футурология не берет и не может взять на себя решение всех прикладных задач военной практики. Она не даёт готовых решений, программ, планов. Её смысл в другом — выработать методологические принципы, так называемую «опорную сеть» прогнозирования, прежде всего, на отдалённую перспективу, помочь военной теории избежать непродуктивных, устаревших или устаревающих концепций и этим способствовать развитию военного искусства по правильному пути. Футурологические исследования предназначены для оптимизации процесса решения сложных проблем, в которых доминирует явно выраженная неопределённость. По своей сути — это первая ступень долгосрочного планирования.

В методологическом аспекте футурология концентрирует в себе передовые достижения научной мысли. Особо следует подчеркнуть органическую связь футурологии с философией. Ведь от уровня познания общих закономерностей войны, развития природы, общества и мира в целом зависит достоверность футурологических прогнозов. Именно философия позволяет всесторонне осмысливать глубинный характер изменений в военном деле, получать качественно новые научные результаты. При этом также велика роль использования методов диалектики в современных условиях, когда в военной области идёт кардинальная переоценка ценностей, осуществляется выход за пределы прежнего круга представлений, быстро утрачивает значение опыт прошлого.

В процессе становления военной футурологии как отрасли военной науки требуется сосредоточить основные усилия на разработке её методологического инструментария — основополагающих принципов исследования. К числу указанных принципов, на взгляд специалистов, можно отнести:

- целенаправленность;
- научную аргументированность выводов (открытий);
- непрерывность, всесторонность исследования, единство анализа и синтеза, индуктивных и дедуктивных методов;
- объективность исходных посылок;
- активную поисковую направленность;
- альтернативный характер прогнозов;
- использование военно-исторического опыта.

Футурология достигнет своей цели, если её научные поиски будут вестись непрерывно, творчески активно, с привлечением всего арсенала современных методов военно-научного исследования. Особое значение для футурологии имеют методы поисковых и нормативных прогнозов, выявляющих направления и тенденции развития

военных явлений, процессов, событий. Наибольший интерес из них представляют методы математического моделирования, системный анализ, метод исследования операций, «дерево целей», сетевой метод, экстраполяция, факторный и экономический анализ.

Прогнозы и заключения футурологов могут принципиальным образом отличаться от традиционных взглядов. Более того, они вообще могут быть сенсационными, даже дерзкими в научном смысле слова, поскольку речь идёт о неизведанном, неиспытанном — о применении нового «сверхоружия», о совершенно новых условиях и методах вооружённой борьбы. Для футурологических изысканий возможно и не критично возвышение до уровня фантазии, однако при этом всегда должна присутствовать трезвость оценок. Принцип объективности призван ставить заслон субъективистским, волюнтаристским проявлениям, в значительной степени характерным для футурологии. Примером такого футурологического представления войн будущего могут являться так называемые «Звёздные войны», «киберпространство», «кибероружие» и т. д.

Великий русский учёный К.Э. Циолковский (1857—1935) в своё время писал: «Исполнению предшествует мысль, точному расчёту — фантазия».

Сегодня современникам уже не кажется фантастическим воплощением в реальность таких технических «суперпроектов», как передача энергии на длительные расстояния без проводов, управление гравитационными системами, и, следовательно, создание гравитационного оружия, создание двигателя из керамики, «кибернетических» организмов, «плывущего» по воздуху поезда; изыскание психотропных приборов и оружия, позволяющих осуществлять «контроль» за мыслями, акустические генераторы, нарушающие функции мозга, мощные микроволновые излучатели энергии для взрыва боеприпасов до их использования, гибиторы и ингибиторы сгорания, химические вещества, делающие хрупким металл, микробы, превращающие горючее в желе, «засасывающая» пена, нелетальное оружие, геновое оружие и др.



**К.Э. Циолковский
(1857—1935)**

Оценить, как эти, так и многие другие технологические открытия скажутся на развитии форм и способов военных действий, — первоочередная задача футурологических прогнозов.

В общей постановке цель прогностического исследования состоит в том, чтобы определить основополагающие ориентиры для преобразующей военно-теоретической и практической деятельности, формирования асимметричной (асимметрической) военной политики, планирования перспективного военного строительства, разработки новых концепций применения вооружённых сил на основе новых высоких технологий.

Переход от механизированных войн индустриального общества к интеллектуальным, информационным войнам технологической эпохи шестого уклада предполагает необходимость разработки новой стратегии, нового оперативного искусства и новой тактики будущего с применением электромагнитных (суперЭМИ, лазерного оружия, излучений определённой частоты, воздействующих на нервную систему человека), акустических, гравитационных и других видов оружия, в том числе основанных на новых физических принципах. Эффективность прогноза вооружённой борьбы технологической эпохи зависит от глубины вскрытия её новых закономерностей, умения их правильно использовать, смоделировать, от полноты раскрытия новых факторов

воздействия на формы и способы ведения неконтактной, дистанционной борьбы, выявления их взаимосвязи, экстраполяции тенденций, применения коррелятивного анализа.

Экстраполируя направления развития вооружённой борьбы, можно выделить следующие ведущие тенденции:

- дальнейшую интеграцию боевого применения видов вооружённых сил во всех пространственных сферах — на континентах, морях, океанах, под водой, в эфире, околоземном воздушном пространстве, ближнем, среднем и дальнем космосе;
- усложнение условий, способов развязывания и ведения как крупномасштабной, так и локальных войн и вооружённых конфликтов с применением и без применения оружия с неограниченными стратегическими возможностями;
- вероятность ведения скоротечных, но исключительно напряжённых, решительных и динамичных военных действий;
- усиление роли информационного противоборства; дальнейшее обострение противоречий между средствами нападения и защиты;
- трансформацию силовых и не силовых форм борьбы с переносом центра тяжести на нетрадиционные виды с применением стратегии «непрямых действий» и др.

Подготовка к войнам будущего потребует новаторской мысли и прогрессивной военной вертикали, начиная с воздушно-космических войск и заканчивая сухопутными и морскими силами. Все они должны будут действовать как единое целое, легко соединяя бойца на земле со спутником в небе. Поэтому сегодня футурологические исследования — не удел учёных-одиночек. Их методологией должны овладевать все военные аналитики, а также военные кадры, связанные с перспективным планированием, реформированием и подготовкой Вооружённых сил. По этой тематике нужны учебные пособия, военно-теоретические труды.

Эффективность современных военно-научных исследований как никогда ранее зависит от совершенства применяемой методологии. В первую очередь это касается исследования таких актуальных проблем, как интеллектуальное и информационное противоборство, развитие системы знаний о невоенных способах борьбы, изыскания военно-тактических средств и способов противодействия новейшим технологиям и нестандартным действиям эвентуального противника.

Методология военной науки сегодня нуждается в обогащении новыми, созданными в других научных отраслях инструментами исследования. Это относится к синергетике, конфликтологии и другим новым научным направлениям, методику использования которых в исследованиях проблем военного дела ещё предстоит разрабатывать.

Конфликтология — дисциплина, изучающая закономерности зарождения, возникновения, развития, разрешения и завершения конфликтов любого уровня. В исследованиях проблемы конфликта в военном деле военными учёными выделяется несколько направлений:

- разработка теории собственно военного конфликта — его сущность, классификация, соотношение войны и военного конфликта, управление конфликтом, факторы эскалации конфликта и т. д.;
- роль и место армии в вооружённых конфликтах;
- стратегические вопросы подготовки и действий вооружённых сил в военных конфликтах;

- действия видов и родов войск в военных конфликтах;
- влияние военных конфликтов на разные аспекты жизнедеятельности общества.

В структуре любой теории принято выделять следующие основные компоненты:

- исходную эмпирическую основу, которая включает множество зафиксированных в этой области знаний (предметной области) фактов, достигнутых в ходе практической деятельности и экспериментов и требующих теоретического объяснения;
- исходную теоретическую основу, которая включает понятийный аппарат, множество требований, принципов, постулатов, аксиом, закономерностей, законов;
- научно-методическую основу — различные отдельные расчётные задачи по определению выбранных характеристик и показателей эффективности исследуемых явлений (процессов), частные методики обоснования (оценки) предложений и решений, разрабатываемых мероприятий, способов, направленных на совершенствование исследуемых явлений (процессов), обобщённый научно-методический аппарат, позволяющий осуществлять их моделирование.

При этом считается, что развитие и функционирование теории в науке осуществляется в органическом единстве с эмпирическим исследованием и теория выступает как реальное знание о мире только тогда, когда она получает эмпирическую интерпретацию.

Своеобразным показателем развития собственного теоретического исследования, обогащения концептуального аппарата теории и обоснования относительно самостоятельного слоя её теоретического содержания является уровень осмысления научным мышлением своего понятийного аппарата.

Структурно военная наука как система включает в себя наиболее крупные области военных знаний, совокупность взаимосвязанных теорий и частных знаний. Эти составные части военной науки выделены, классифицированы в соответствии с принципами научной логики. Структуру военной науки можно представить в виде системы знаний о войне и военной безопасности в совокупности следующих взаимосвязанных составных частей:

- общая теория;
- теория военного искусства;
- теория строительства вооружённых сил;
- теория воинского обучения и воспитания;
- теория военной экономики;
- теория управления вооружёнными силами;
- теория всестороннего обеспечения;
- теория вооружения;
- теория военной истории;
- теории видов вооружённых сил и родов войск;
- частные теории других войск военной организации государства и т. д.

Следует отметить, что первоначально такая схема в виде системы знаний о войне, армии и оборонной безопасности была разработана и опубликована генералом армии М.А. Гареевым. Структура и элементы военной науки упрощённо приведены на рисунке.

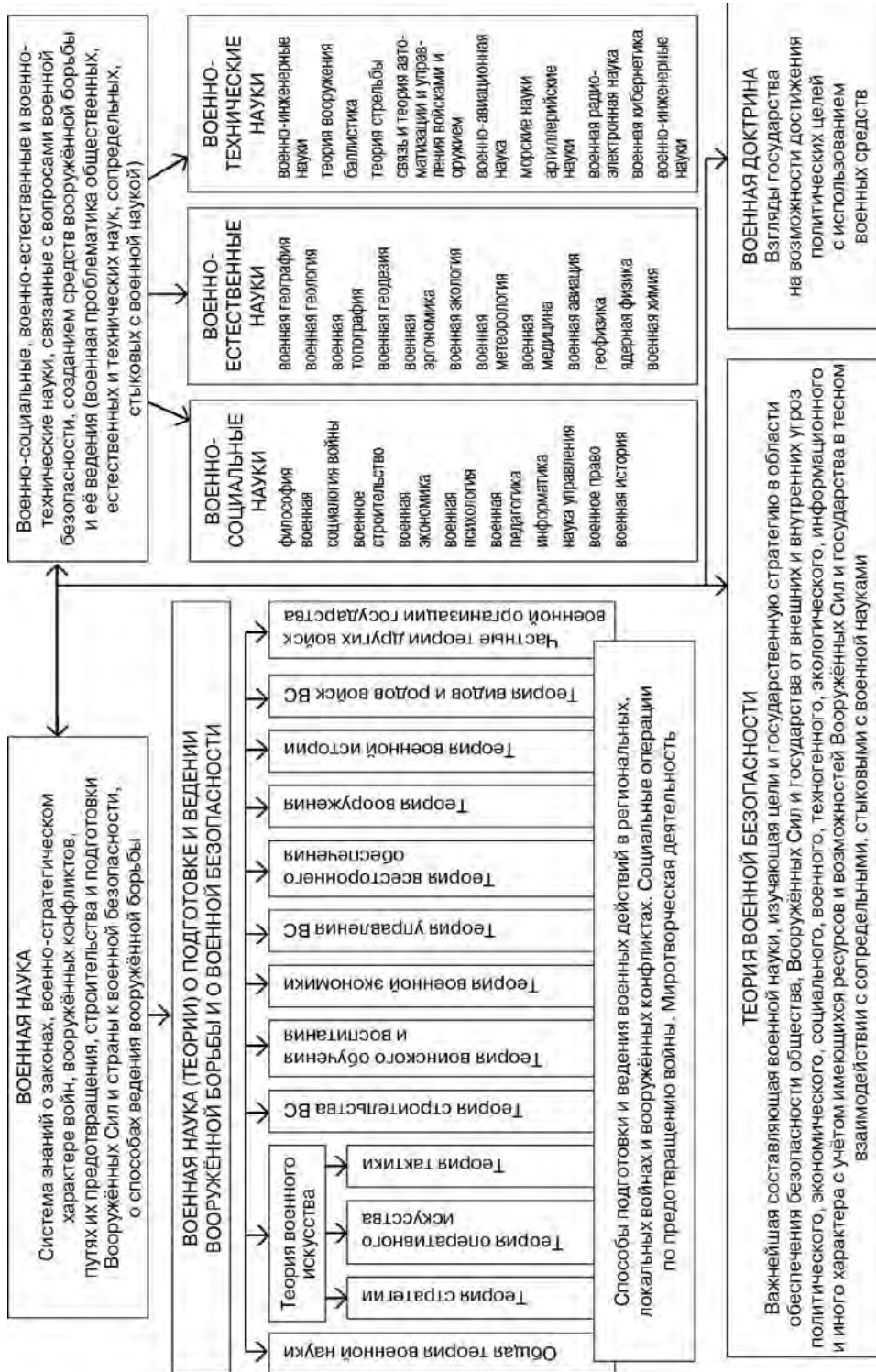

Структура и элементы военной науки

В свою очередь, военная наука классифицируется:

- в соответствии с познаваемыми закономерностями вооружённой борьбы, подготовки вооружённых сил и страны к предотвращению войны и ведению военных действий;
- по предметно-проблемным признакам.

Важным системообразующим звеном собственно военной науки и других военных отраслей наук является их иерархия. Военная наука, особенно её общая теория, выполняя прогностическую функцию, должна выявлять и ставить перспективные проблемы и определять задачи военным отраслям других наук по проведению исследований в интересах обеспечения военной безопасности страны. Научные результаты других военных наук, в свою очередь, должны быть использованы собственно военной наукой, а также в военной промышленности при производстве высокоэффективного вооружения и военной техники. Чтобы повысить уровень интеграции и системности военных наук, необходимо активизировать футурологические исследования, выявлять тенденции развития вооружённой борьбы в новых геостратегических условиях, чтобы представлять её характер, содержание и особенности. Военная наука должна обеспечивать подготовку к войне будущей, а не войне прошлой.

Ещё раз подчеркнём, что в соответствии с познаваемыми закономерностями подготовки и ведения вооружённой борьбы военная наука включает:

- общие основы военной науки;
- теорию военного искусства (теорию стратегии, теорию оперативного искусства и теорию тактики);
- теорию строительства вооружённых сил;
- теорию воинского обучения и воспитания;
- теорию военной экономики и тыла ВС;
- военную историю и др.

В соответствии с общими проблемными признаками, в составе военной науки выделяются:

- теория управления вооружёнными силами;
- теория вооружения;
- теория видов и родов войск вооружённых сил;
- теория других войск, воинских формирований и органов.

Ранее военная наука в общем смысле включала в свой состав:

- учение о военных целях, то есть военную политику;
- учение о военных средствах (организацию, управление, вооружение и снаряжение войск, крепостей, морских сил и так далее);
- учение о применении воинских средств для достижения поставленной цели, то есть о самом ведении войны (военных действий);
- руководство для военных операций в обширных размерах (стратегия);
- изучение отдельных распоряжений относительно сосредоточения, передвижения и боевых действий войск (тактика);
- частные (вспомогательные) военные науки: фортификацию, артиллерию, военную географию, военную химию, военную топографию.

Что касается проблемной классификации военных наук, то это исключительно важный вопрос, дальнейшая разработка которого особенно необходима в современных условиях информационно-технологической революции в военном деле.

Военная история в рамках своего предмета изучает историю военной мысли, историю военного искусства и т. д. Необходимо особенно отметить, что военная история в целом не является составной частью военной науки, она является частью военной науки в рамках того ограниченного предмета изучения военной науки, речь о котором шла выше.

Военные науки (код 20.00.00), с точки зрения специальности, по которой присуждаются учёные степени, разделяются на военно-теоретические (шифр 20.01.00) и военно-специальные (шифр 20.02.00) науки. По этим специальностям могут присуждаться учёные степени доктора, кандидата военных наук, технических наук, юридических наук, педагогических наук, физико-математических наук, химических наук, психологических наук, экономических наук, медицинских наук.

По разделу «Военно-теоретические науки» утверждённая номенклатура научных специальностей включает в себя следующие отрасли науки и группы специальностей.

- Общие основы военной науки, военное строительство, строительство ВС.
- Стратегия. Военные аспекты безопасности государства, военная политика.
- Оперативное искусство в целом, по видам ВС, родам войск и специальным войскам.
- Тактика общая, по видам ВС, родам войск и специальным войскам.
- Воинское обучение и воспитание, боевая подготовка, военная педагогика и психология, управление повседневной деятельностью войск.
- Военная экономика, оборонно-промышленный потенциал.
- Тыл ВС.
- Военные системы управления, связи и навигации и др.

По разделу «Военно-специальные науки» утверждённая номенклатура включает в себя следующие отрасли науки и группы специальностей.

- Теория вооружения, военно-техническая политика, система вооружения.
- Военная педагогика и военная психология.
- Военное право, военные проблемы международного права.
- Инженерное оборудование театров военных действий.
- Военно-строительные комплексы и конструкции.
- Гидрометеорологическое и геодезическое обеспечение боевых действий войск.
- Системный анализ, моделирование боевых действий и систем военного назначения, компьютерные технологии в военном деле.
- Вооружение и военная техника. Комплексы и системы военного назначения.
- Эксплуатация и восстановление вооружения и военной техники, техническое обеспечение.
- Военная история.
- Военная электроника, аппаратуры комплексов военного назначения.
- Экологическая безопасность деятельности ВС.
- Военная медицина и др.

По каждой группе специальностей (по каждой специальности) разрабатывается соответствующий паспорт специальности. Паспорт специальности включает следующие разделы:

- формула специальности;
- области исследований;
- отрасли наук, по которым присуждаются учёные степени.

Например, паспорт специальности «Военная педагогика и военная психология» представляется следующим образом:

I. Формула специальности.

Научная специальность «Военная педагогика и военная психология» соответствует области военной науки, занимающейся исследованием проблем военной педагогики и психологии, воинского обучения и воспитания военнослужащих и военнообязанных, формирования у военнослужащих, военнообязанных и воинских коллективов качеств, обеспечивающих высокую боевую и мобилизационную готовность Вооружённых сил к участию в вооружённой борьбе, в информационном и психологическом противоборстве.

Результаты исследования научных проблем данной специальности используются при организации учебного процесса военно-учебных заведений, процессов боевой, оперативной и мобилизационной подготовки в Вооружённых силах.

II. Области исследования.

1. Разработка теории военной педагогики и психологии и рекомендаций по её применению в учебном процессе вузов, в процессе боевой, оперативной и мобилизационной подготовки в Вооружённых силах.
2. Разработка единой педагогической и психологической системы непрерывного военного образования военнослужащих и военнообязанных Вооружённых сил.
3. Разработка рациональных методических систем военной педагогики и психологии, учебного процесса вузов и процессов боевой, оперативной и мобилизационной подготовки с применением новых информационных технологий в Вооружённых силах.
4. Разработка направлений повышения качества педагогической и психологической подготовки педагогического состава вузов и командного состава Вооружённых сил.
5. Определение направлений гуманизации, демократизации, активизации учебного процесса вузов и процессов боевой, оперативной и мобилизационной подготовки в Вооружённых силах.
6. Разработка путей формирования у военнослужащих и военнообязанных Вооружённых сил моральных, психологических и профессионально-боевых качеств в учебном процессе вузов и в процессе боевой, оперативной и мобилизационной подготовки в мирное и военное время.
7. Разработка педагогических и психологических аспектов системы оценки качества обучения и воспитания военнослужащих и военнообязанных, подготовки воинских коллективов к действиям в мирное и военное время, учебного процесса вузов и процессов боевой, оперативной и мобилизационной подготовки в Вооружённых силах.
8. Разработка системы управления обучением и воспитанием военнослужащих и военнообязанных, подготовкой воинских коллективов кадрового и мобилизационного компонентов Вооружённых сил.

9. Обоснование роли педагогических и психологических аспектов в учебном процессе вузов и в процессе боевой, оперативной и мобилизационной подготовки при решении задач подготовки кадрового и мобилизационного компонентов Вооружённых сил в мирное и военное время.
10. Разработка педагогических и психологических аспектов поддержания Вооружённых сил в высокой боевой готовности, перевода их с мирного на военное время, мобилизационного и оперативного развёртывания, обеспечения повседневной деятельности и безопасности военной службы.
11. Разработка теоретических и методических положений военной педагогики и психологии по подготовке военнослужащих и военнообязанных воинских коллективов к участию в различных видах военных конфликтов, в информационном и психологическом противоборстве.
12. Разработка педагогических и психологических аспектов создания, развития, совершенствования и применения учебно-материальной базы в учебном процессе вузов и в процессе боевой, оперативной и мобилизационной подготовки.
13. Исследование вопросов истории отечественной и зарубежной военной педагогики и психологии и выработка рекомендаций по их возможному применению в учебном процессе вузов и в процессе боевой, оперативной и мобилизационной подготовки.
14. Разработка направлений перспективного развития военной педагогики и психологии и их применения в учебном процессе вузов и в процессе боевой, оперативной и мобилизационной подготовки с учётом планируемого реформирования системы вузов и в целом Вооружённых сил.

III. Отрасли наук, по которым присуждаются учёные степени:

Военные науки — за исследования по пп. 2, 3, 5.

Юридические науки — за исследования по пп. 1—7.

Область исследований по специальности «Вооружение и военная техника. Комплексы и системы военного назначения» представляется следующими направлениями:

1. Теория, модели и методы тактико-технико-экономического анализа оценки эффективности образцов вооружения, военной и специальной техники, комплексов и систем военного назначения и их составляющих на различных этапах жизненного цикла.
2. Теория, модели и методы обоснования тактико-технико-экономических требований к образцам вооружения, военной и специальной техники, комплексам и системам военного назначения с учётом обеспечения их боевой эффективности, живучести и стойкости к поражающим факторам боеприпасов различных типов, достижения высокого уровня надёжности, производственной и эксплуатационной технологичности.
3. Исследование возможностей и технических путей создания и совершенствования образцов вооружения и военной техники, комплексов и систем военного назначения, улучшения их тактических, эксплуатационных, экономических, эргономических и экологических характеристик, способов их утилизации.
4. Разработка и совершенствование теоретических и экспериментальных методов определения целесообразности и выбора рациональных путей использования новых физических принципов, технических решений и технологических процессов при разработке перспективных и совершенствовании существующих

щих образцов вооружения и военной техники, комплексов и систем военного назначения, а также нетрадиционных средств силового противоборства.

5. Разработка новых принципов и технических решений, направленных на достижение требуемых уровней эффективности образцов вооружения и военной техники, комплексов и систем военного назначения.
6. Обоснование и разработка эффективных способов боевого применения и режимов эксплуатации образцов вооружения, военной и специальной техники, комплексов и систем вооружения.

Научная специальность «Эксплуатация и восстановление вооружения и военной техники, техническое обеспечение (в том числе по видам Вооружённых сил, тылу Вооружённых сил, родам войск и специальным войскам)» соответствует области военной науки, занимающейся исследованием теоретических и практических проблем эксплуатации и восстановления вооружения и военной техники, технического обеспечения, обоснования, формирования, поддержания и совершенствования эксплуатационных свойств вооружения и военной техники, обеспечения безопасности и жизнеобеспечения личного состава при работе с вооружением и техникой, предупреждения и ликвидации последствий аварийных ситуаций; управления техническим обеспечением, эксплуатацией и восстановлением вооружения и военной техники; изучением закономерностей изменения технического состояния вооружения и военной техники на всех этапах жизненного цикла; разработкой и совершенствованием подвижных и стационарных средств технического обслуживания, ремонта, эвакуации, освоения вооружения и военной техники.

Результаты исследований научных проблем данной специальности используются для развития теории и практики эксплуатации и восстановления вооружения и военной техники, технического обеспечения в мирное и военное время.

Научная специальность «Экологическая безопасность деятельности Вооружённых сил. Утилизация вооружения и военной техники» соответствует области военной науки, занимающейся исследованием теоретических и практических проблем разработки и оценки состояния организационных мер и технических средств, обеспечивающих исключение или снижение вредного воздействия экологически неблагоприятных факторов в т. ч. и при утилизации вооружения и военной техники на боеспособность Вооружённых сил и деятельность других войск, а также их воздействие на окружающую природную среду и через неё на население, промышленный, энергетический, транспортный, строительный, нефтегазовый, горнодобывающий комплексы, средства связи и телекоммуникации.

Результаты исследований научных проблем данной специальности используются при теоретическом и методическом обеспечении деятельности Вооружённых сил РФ по вопросам охраны окружающей природной среды, рационального природопользования, созданию и совершенствовании методов, способов и средств, обеспечивающих исключение или сведение к минимуму воздействия экологически неблагоприятных факторов на Вооружённые силы и окружающую природную среду, личный состав, вооружение и военную технику (ВВТ), объекты Вооружённых сил.

Аналогично разрабатываются и утверждаются Приказом Министерства образования и науки РФ паспорта всех военно-теоретических и военно-специальных наук.

Кратко охарактеризуем составные части военной науки.

Общие основы (общая теория) военной науки исследует систему законов вооружённой борьбы во взаимосвязи с общими законами войны, предмет и структуру военной науки, её роль и место в общей системе знаний о войне и армии.

Основными областями исследования общей теории военной науки являются:

- система знаний о мире, войне и армии, составные части этой системы, их возникновение, становление и развитие, взаимосвязи;
- зарождение, становление и развитие военной науки;
- предмет, структура военной науки, её методы, категории и принципы. Составные части военной науки и их развитие;
- закономерности вооружённой борьбы, их взаимосвязи с общими законами войны;
- военная доктрина Российской Федерации. Военные доктрины и военные концепции иностранных государств.

Центральное место в военной науке занимает теория военного искусства. Она исследует закономерности, характер, принципы и способы ведения вооружённой борьбы в стратегическом, оперативном и тактическом масштабах и включает теорию стратегии, оперативного искусства и тактики.

В Российской империи было принято, что военное искусство было одной из двух главных отраслей военной науки (науке о войне) и включало в себя:

1. Теорию военного искусства, тактику, стратегию.
2. Историю военного искусства, историю войн, историю военного искусства, историю войск, историю военных учреждений.

В настоящее время военное искусство включает стратегию, оперативное искусство и тактику, тесно связанные между собой, относительно самостоятельные части единой военной науки. Основные положения военного искусства выражаются в его принципах, которые являются общими для военных (боевых) действий стратегических, оперативных и тактических масштабов, поскольку в них находят выражение пути практического применения объективных законов войны и Вооружённых сил. Состояние военного искусства зависит от уровня развития военного дела в государстве, производства и средств вооружённой борьбы, характера общественного строя государства. На развитие военного искусства оказывают влияние исторические и национальные особенности, географические условия и экономика. Проблемам военной экономики посвящён отдельный раздел настоящей монографии.

Теория стратегии является высшей областью теории военного искусства, единой для Вооружённых сил (стратегические задачи решаются Вооружёнными силами, видами и родами Вооружённых сил). Она исследует проблемы предотвращения мировой войны военно-стратегическими средствами, военно-стратегический характер войн и военных конфликтов, закономерности, принципы и способы подготовки и ведения вооружённой борьбы в стратегическом масштабе.

Основными областями исследований теории стратегии являются:

- исследование военно-технических (военно-стратегических) путей предотвращения войны;
- определение возможного характера войн современности, прежде всего их подготовки и ведения вооружённой борьбы, содержания задач, решаемых Вооружёнными силами в целях отражения вторжения и нанесения поражения агрессору. Способы стратегического развёртывания ВС;
- разработка основ стратегического планирования применения ВС в возможной войне и других мероприятий по заблаговременной и непосредственной подготовке к отражению агрессии;
- определение требований и практических рекомендаций по строительству ВС,

подготовке населения, экономики, территории возможных театров военных действий и внутренних районов страны в интересах отражения возможного нападения и нанесения поражения агрессору;

- организация стратегического руководства ВС в мирное и военное время;
- стратегическая оценка возможных сфер военных действий (стратегических континентальных и океанских районов, стратегических воздушно-космических направлений, стратегической космической зоны);
- исследование взглядов и возможностей иностранных государств и их вооружённых сил по ведению войн и стратегических операций, а также возможных районов (областей, зон) их проведения;
- разработка современных методов исследования проблем стратегии на основе анализа опыта войн и военных конфликтов.

Основными задачами оперативного искусства являются:

- исследование характера и содержания операций (боевых действий), разработка способов их подготовки и ведения на суше, в воздушно-космическом пространстве и на море, определение наиболее эффективных способов боевого применения в них видов Вооружённых сил и родов войск, а также методов организации взаимодействия между ними;
- разработка рекомендаций по управлению войсками (силами), их оперативному обеспечению и практическому руководству боевой деятельностью войск (сил) в ходе операций.

Теория оперативного искусства изучает характер, закономерности, принципы и способы подготовки и ведения общевоинских (общештатских) совместных и самостоятельных операций (боевых действий) объединениями ВС, деятельность оперативных инстанций управления, организацию и способы всестороннего обеспечения операций и боевых действий оперативного масштаба.

Оперативное искусство охватывает изучение и разработку всех видов военных действий: наступления, обороны, организации и осуществления оперативных перегруппировок и др. Оперативное искусство занимает промежуточное положение между стратегией и тактикой и играет связующую роль между ними. Оно непосредственно вытекает из стратегии и подчиняется ей, в то же время требования и положения стратегии являются основополагающими для оперативного искусства. По отношению к тактике оперативное искусство занимает главенствующее положение: оно определяет её задачи и направления развития. Существуют и обратные взаимосвязи и взаимозависимости. Например, при определении стратегических целей войны и способов её ведения на том или ином театре военных действий учитываются реальные возможности оперативных объединений, а также уровень развития теории и практики оперативного искусства.

Поскольку оперативное искусство решает вопросы теории и практики подготовки и ведения как совместных, так и самостоятельных операций оперативными объединениями видов ВС: Сухопутных войск, Воздушно-космических сил, ВМФ, а также родов Вооружённых сил: Ракетных войск стратегического назначения, Воздушно-десантных войск, — то в рамках его общей теории и практики можно выделить оперативное искусство Сухопутных войск, Воздушно-космических сил, ВМФ и др.

Оперативное искусство каждого вида и рода войск Вооружённых сил исходит из общих основ с учётом специфики предназначения, организационной структуры, сферы действия, а также форм и способов оперативного применения объединения соответствующего вида и рода войск Вооружённых сил.

Основными задачами теории оперативного искусства являются:

- исследование закономерностей, принципов, содержания и характера операций и других форм применения;
- разработка новых, более эффективных способов подготовки и ведения операций (боевых действий), мероприятий по поддержанию высокой боевой готовности и мобилизационной готовности объединений и направлений их совершенствования, способов и методов организации и поддержания взаимодействия войск, всестороннего обеспечения войск (сил), участвующих в операциях (боевых действиях) и управление ими;
- определение требований к организационно-штатной структуре, вооружению и боевому составу объединений;
- разработка содержания и методов оперативной подготовки офицерского состава и органов управления;
- выработка рекомендаций по оперативному оборудованию ТВД;
- учёт и исследование официальных взглядов вероятного противника на ведение военных действий оперативного масштаба, состояние и направления развития вооружения и военной техники.

Основными задачами практики оперативного искусства, как правило, выступают:

- организация и проведение мероприятий боевой и мобилизационной готовности;
- перегруппировка войск;
- определение оперативных задач объединениям в конкретных условиях боевых действий и необходимых для их выполнения сил и средств;
- планирование операций и боевых действий;
- разработка и проведение мероприятий по подготовке войск к боевым действиям;
- организация и поддержание непрерывного оперативного взаимодействия, всестороннего обеспечения и управления войсками;
- ведение воспитательной работы;
- учёт возможностей войск вероятного противника и способов ведения ими боевых действий оперативного масштаба.

К основным областям исследований оперативного искусства чаще всего относятся:

- исследование проблемы, касающейся содержания и задач оперативного искусства;
- определение характера и содержания современных операций (боевых действий) начального и последующего периодов войны, методов и принципов их подготовки и ведения, способов применения войск при ведении операций (боевых действий), а также поддержания непрерывного взаимодействия между ними;
- разработка и совершенствование способов перегруппировки войск;
- разработка мероприятий, направленных на организацию и эффективное несение боевого дежурства (дежурства) дежурными силами и средствами;
- разработка вопросов подготовки и ведения оборонительных, контрнаступательных и наступательных операций, а также боевых действий отдельных объединений и соединений в отрыве от главных сил фронтов (армий). Применение

в операциях общевойсковых объединений (соединений) видов, родов Вооружённых сил, войск и специальных войск, армейской авиации и других мобильных сил и средств, высокоточного и других новых видов оружия. Использование космических средств для обеспечения подготовки и ведения операций;

- разработка способов решения задач ПВО группировок войск в операциях, методов подготовки и ведения противовоздушных операций и систематических действий по противовоздушной обороне административно-политических центров и промышленно-экономических районов страны;
- разработка вопросов подготовки и ведения объединениями ВВС самостоятельных воздушных операций, участия их в совместных операциях, боевых действиях, сражениях и авиационных ударах, обеспечения перевозок войск, ведения воздушной разведки и радиоэлектронной борьбы, доставки грузов;
- разработка вопросов подготовки и ведения операций объединениями ВМФ как самостоятельно, так и с участием объединений (соединений) других видов ВС;
- разработка проблем совершенствования управления войсками (силами) в современных операциях. Повышение устойчивости управления;
- разработка вопросов всестороннего обеспечения объединений (соединений) видов и родов ВС в мирное и военное время;
- разработка основных оперативно-тактических требований к составу и организации объединений (соединений) видов ВС, родов войск и специальных войск и органов управления, к их мобилизационной и боевой готовности, к новой боевой технике и вооружению, к подготовке возможных районов и зон военных действий в оперативном отношении;
- определение и оценка состава, возможностей группировок войск (сил) иностранных государств и их взглядов на подготовку и ведение военных действий оперативного масштаба, выявление направлений развития войск и их технического оснащения;
- разработка, совершенствование и развитие содержания, форм и методов оперативной подготовки, современных методов исследования проблем оперативного искусства.

Теория и практика оперативного тыла Вооружённых сил рассматривает вопросы тылового обеспечения общевойсковых, общевойсковых, совместных и самостоятельных операций (боевых действий) и перегруппировок войск (сил) объединений.

Теория и практика применения других сил и средств в операциях исследует задачи войск на современном этапе, принципы и формы их применения, содержание и последовательность работ командующих и штабов при подготовке и в ходе их применения, способы их действий при выполнении различных задач и др.

Таким образом, объектом познания и исследования оперативного искусства признается вооружённая борьба (как совокупность военных действий), предметом — формы применения оперативных объединений в военных действиях оперативного масштаба (операции, сражения, боевые действия, удары).

Современное оперативное искусство включает: общие основы оперативного искусства, оперативное искусство видов и родов войск ВС, теорию и практику применения оперативного тыла, теорию и практику применения других сил и средств в операциях (боевых действиях), требующих их теоретического обоснования.

Общие основы оперативного искусства определяют единые теоретические положения, которыми следует руководствоваться при разработке его теории видов и родов

войск ВС, и включают общие теоретические положения, определяющие направления познания и исследования, сущность и содержание, его объект и предмет исследования, задачи теории и практики, составные части и методы исследования, основы подготовки и ведения оперативными объединениями современных операций; роль, место и задачи объединений видов Вооружённых сил в вооружённой борьбе, способы их подготовки и согласованного применения, а также основы управления ими.

Тактика представляет собой теорию и практику подготовки и ведения боя подразделениями, частями и соединениями различных видов и родов Вооружённых сил. Она подразделяется на общую тактику и тактику видов и родов Вооружённых сил.

Тактика имеет два аспекта — теоретический и практический. Тактика — самая динамичная область военного искусства. Причём изменения в тактике происходят всё быстрее по мере ускорения технического прогресса и совершенствования средств вооружённой борьбы, морально-боевых качеств личного состава армии и флота. Тактика максимально приближена к практической деятельности войск, уровень её развития, качество тактической подготовки офицеров, штабов и войск во многом предопределяют успех достижения победы в бою.

Теория тактики — исследует закономерности, характер и содержание боя, разрабатывает способы его подготовки и ведения.

Практика тактики — исследует деятельность командиров, штабов и войск по подготовке и ведению боя и включает в себя:

- постоянное уточнение данных обстановки — параметров, влияющих на выполнение задачи;
- принятие решения — быстро и с учётом параметров, влияющих на выполнение задачи;
- постановку задач подчинённым — чтобы каждый солдат знал свой манёвр;
- планирование и подготовку боя — планы по реализации решения для всех участников;
- обеспечение боевых действий — чтобы было чем и из чего стрелять и т. д.

К основным областям исследования общей тактики относятся:

- исследование основ современного боя, характера и взаимосвязи различных видов, способов боевых действий родов войск и их совместных действий с учётом влияния на них средств вооружённой борьбы;
- исследование боевых возможностей подразделений, частей и соединений родов войск видов ВС;
- определение направлений совершенствования подготовки и ведения боя подразделениями, частями и соединениями видов ВС, их взаимодействия с учётом опыта войн и боевой подготовки;
- пути повышения эффективности управления войсками (силами) в бою, боевого, технического и тылового обеспечения;
- выработка тактических требований к новым видам вооружения и боевой техники, силам и средствам их обеспечения;
- исследование влияния районов и условий на способы боевых действий войск (сил);
- исследование возможностей, порядка подготовки и осуществления всестороннего обеспечения боя; выработка требований к нему;

- исследование возможных противников, их взглядов на применение тактических формирований в современном бою.

Фундаментальные законы военного строительства, в отличие от законов природы, не могут быть описаны строгими формулами. Это скорее логические конструкции, выстроенные теоретически принципы, являющиеся основой для целесообразной деятельности на данном направлении.

Военное строительство — часть военного дела, включающая в себя теорию и практику создания, то есть строительства (формирования, реформирования), в соответствии с внешними и внутренними условиями в мире и стране, Вооружённых сил государства, а также взаимосвязанные экономические, социально-политические, военные и другие мероприятия по созданию и совершенствованию военной организации государства.

Под военным строительством, как правило, понимается деятельность государства, направленная на создание и развитие его военной организации, а также осуществление руководства ею. Военное строительство — система экономических, социально-политических, собственно военных и других мероприятий государства, осуществляемых в интересах укрепления его военной мощи. Общие цели, содержание и практические задачи военного строительства определяются военной политикой (военной доктриной) государства и зависят от непосредственных угроз национальной безопасности, характера государственной власти и состояния экономики страны.

Основными составляющими военного строительства являются строительство Вооружённых сил, развитие и функционирование оборонно-промышленного сектора экономики государства, распределение материальных и людских ресурсов в интересах обороны. Важнейшая роль здесь отводится развитию военной науки, созданию органов управления, подготовке территории страны к обороне, а населения — к защите Отечества.

В свою очередь, строительство Вооружённых сил — это система мероприятий, осуществляемых федеральными органами государственной власти, направленных на преобразование, оснащение, содержание и подготовку Вооружённых сил к выполнению возложенных на них задач мирного и военного времени.

Таким образом, военное строительство охватывает мероприятия по строительству и развитию всей военной организации государства, а строительство Вооружённых сил — только армии и Военно-морского флота.

Авторы монографии исходят из того, что под строительством Вооружённых сил понимается деятельность, направленная на создание и развитие Вооружённых сил Российской Федерации как ядра военной организации государства и основы обеспечения его военной безопасности, а также руководство ими. Строительство Вооружённых сил осуществляется в неразрывной связи со строительством всей военной организации государства и является основой военного строительства. Чтобы построить или создать современные Вооружённые силы, способные обеспечить обороноспособность государства, необходимо осуществить всестороннее военно-экономическое обоснование и планирование их облика на прогнозируемую достаточно далёкую перспективу. Под этим обоснованием понимается выполненное с использованием научных методов исследование, в котором на основе критериев военно-стратегической и ресурсно-экономической целесообразности прогнозируется облик ВС, соответствующий замыслу вооружённой защиты государства и его экономическим возможностям.

Планирование строительства Вооружённых сил может решаться методами программно-целевого планирования, основными этапами которого могут быть:

- формирование замысла вооружённой защиты государства;
- военно-стратегическое обоснование перспективного облика ВС;
- ресурсно-экономическое обоснование строительства и развития перспективного облика ВС;
- разработка программ и планов строительства и развития ВС.

В первую очередь, исходя из прогноза развития военно-политической обстановки, военно-политических отношений на перспективный период, выявленных возможных военных опасностей (угроз) и, как следствие, потенциальных и реальных противников, разработанных сценариев развязывания и спрогнозированного характера ведения военных действий против РФ, разрабатывается замысел вооружённой защиты государства.

К военно-политическим отношениям внутреннего характера можно отнести отношения между политическими партиями и правительством — между представителями различных социальных групп населения, если в них присутствует военная составляющая.

Межгосударственные военно-политические отношения образуют систему взаимосвязей и взаимодействий, возникающих между государствами, военными организациями, связанную с применением средств военного насилия.

Обычно выделяют три типа межгосударственных военно-политических отношений.

К первому типу можно отнести военно-политические отношения кооперационного (союзнического) характера. Второй тип военно-политических отношений условно называют конфронтационным. Это, прежде всего, взаимоотношения между государствами или группами государств, находящимися в состоянии внешне скрытого или открытого конфликта. Третий тип военно-политических отношений — кооперационно-конфронтационные. К ним можно отнести некоторые отношения между соперничающими государствами или группами государств, имеющими реальные параллельные интересы к предотвращению локальных вооружённых конфликтов и их неконтролируемой эскалации, сдерживанию дальнейшего распространения ядерного оружия, стабилизации военно-стратегического соперничества и т. д.

Военно-политические отношения представляют собой совокупность взаимосвязанных, взаимозависимых и взаимно переходящих друг в друга особых состояний и ситуаций. Причём каждое такое состояние характеризуется определённой целостностью, своими специфическими особенностями и формами проявления.

По своему содержанию военно-политическая обстановка включает следующие основные элементы: субъекты политики и соотношение их сил, источники возникновения и причины развития конкретной обстановки, военно-политические интересы и цели, соответствующие им концепции, доктрины, программы и планы, военно-политические отношения, практические, военно-политические действия, тенденции развития, изменения военных угроз.

Под субъектами военно-политической обстановки подразумеваются такие носители военно-политической деятельности, которые реально и непосредственно влияют на изменение мировой (глобальной) обстановки и региональной геостратегической ситуации. В современном мире к ним, прежде всего, можно отнести страны-участницы блока НАТО и организации ДКБ. Военно-политические отношения между ними являются ключевым фактором в обеспечении военно-политической стабильности.

При выделении субъектов политики, определяющих развитие современной военно-политической обстановки в мире, необходимо также учитывать политику и конкрет-

ные политические и военные акции. Особенностью современной ситуации является увеличение числа активных субъектов международных отношений. Большинство из них поддерживают необходимость обеспечения безопасности политическими методами, призывают к налаживанию конструктивного сотрудничества стран и народов в масштабе всей планеты. Но есть и такие субъекты политики, которые ориентируются на традиционную политику силы. Всё это усложняет картину мира, процесс формирования геостратегической ситуации в XXI веке.

Современная военно-политическая обстановка в мире в процессе своего развития постоянно испытывает определённые воздействия тех или иных военно-политических концепций, военно-доктринальных установок, военных программ и планов, а также субъектов военной политики, в которых воплощаются их военно-политические интересы и цели.

В них раскрываются концептуальные идеи и взгляды на роль вооружённого насилия во взаимоотношениях между государствами, детализируются военно-доктринальные положения с учётом особенностей и характера возможной войны, соотношение сил, состояния и основных тенденций изменения геостратегической ситуации в мире.

Более глубокому анализу военно-политической обстановки в современном мире способствует классификация военно-политических ситуаций, которую целесообразно осуществлять по наиболее общим и существенным признакам.

Так, по характеру социально-политических противоречий можно выделить следующие военно-политические ситуации: вызванные дестабилизацией международного порядка в связи с перестройкой международных отношений, переходом от биполярного мира к монополярному политическому пространству; порождённые нарастающим разрывом в уровне и качестве социально-экономического развития «богатых и бедных» стран; являющиеся следствием внутренней нестабильности в странах, где рушатся прежние централистско-тоталитарные режимы. Указанные противоречия нередко являются причинами политического экстремизма и национализма, возникновения и сохранения диктаторских режимов, применения традиционных силовых методов.

В соответствии с масштабами обстановка в мире может быть глобальная международная, региональная (в регионе, военно-географическом районе, стратегическом и операционном направлении), страновая (в стране или части страны), а по сфере действия — внутренняя и внешняя.

По степени остроты обстановки возможны следующие стадии (состояния) в её развитии: спокойная (обстановка военно-политической разрядки), конфронтационная; кризисная (предвоенная), конфликтная, война как высшая стадия эскалации напряжённости.

Методы военно-политического прогнозирования должны учитывать максимально возможный спектр угроз национальной безопасности и базироваться на детальном анализе межгосударственных отношений, оценке состояния военной организации, социально-политической обстановки, экономических, научно-технических и демографических возможностей государства.

В настоящее время для этих целей наиболее пригоден метод экспертных оценок. Субъективность оценок, присущая данному методу, может быть уменьшена привлечением значительного числа экспертов (военных управленцев, учёных и практиков), которые участвуют в экспертизе широкого спектра различных вариантов развития событий по всем направлениям межгосударственных отношений. На основе использования метода экспертных оценок, весовых коэффициентов значимости сфер государственной деятельности и показателей конфликтности ситуаций может быть дан гипотетический прогноз военно-политической обстановки и рисков военных конфликтов России

с другими странами мирового сообщества на любой требуемый период времени, например, до 2020 года.

На основе выводов из прогноза возможных военных угроз и возможных сценариев их реализации, оценки состояния системы обеспечения военной безопасности и защищённости государства от прогнозируемых военных угроз определяются замысел организации защиты и система военных и невоенных мер противодействия этим угрозам в мирное и военное время. Схематично планирование строительства ВС отражено на рисунке.



Планирование строительства ВС

Теория строительства ВС исследует проблемы наиболее целесообразной организационной структуры ВС, принципы и методы их комплектования и технического оснащения, подготовки резервов, системы подготовки военных кадров и прохождения ими службы в ВС, организации службы войск и укрепления воинской дисциплины, дислокации войск (сил) в мирное и военное время, поддержания войск и сил флота в высокой готовности к выполнению боевых задач и к отмобилизованию.



Структура ВС РФ

С другой стороны, теория военного строительства представляет собой область военной науки, исследующую проблемы строительства (развития, реформирования, конверсии) Вооружённых сил, а также военизированных формирований, создания военно-материальной и духовной баз обороны страны, развития инфраструктуры, военной экономики, подготовки страны и населения к войне.

Таким образом, теория строительства Вооружённых сил — составная часть теории военного строительства, исследующая проблемы обоснования боевого состава, структуры, организации, комплектования и оснащения ВС, соотношения видов Вооружённых сил, родов войск и специальных войск, боевых и обеспечивающих средств, поддержания войск и сил в боеготовом и боеспособном состоянии, их подготовки к выполнению боевых задач, мобилизационного и оперативного развёртывания, формирования и подготовки резервов, организации военной службы. Она рассматривает вопросы развития Вооружённых сил в мирное и военное время.

В целом строительство Вооружённых сил — система мероприятий, осуществляемых федеральными органами государственной власти, направленных на преобразование, оснащение, содержание и подготовку Вооружённых сил к выполнению возложенных на них задач мирного и военного времени.

Развитие системы вооружения Вооружённых сил и других войск РФ осуществляется на основе двух основополагающих программных документов: Государственной программы вооружения (документ долгосрочного планирования) и государственных оборонных заказов (краткосрочный документ, формируемый на основе ГПВ и являющийся механизмом её реализации). За время существования Российской Федерации разработаны и утверждены Президентом страны три Государственных программы вооружения (последняя программа — на 2007—2015 гг.). В настоящее время разрабатывается очередная ГПВ на 2011—2020 гг. (срок действия ГПВ — десять лет, но обновляется она каждые пять лет). ГПВ представляет собой увязанный по целям, задачам, направлениям развития, ресурсам и срокам комплекс мероприятий, обеспечивающий поддержание необходимого уровня обороноспособности и безопасности Российской Федерации.

Сегодня развитие ВС РФ осуществляется в соответствии с уточнённым планом их строительства на период 2011—2015 гг. В качестве первоочередной задачи данного плана решаются вопросы оснащения войск современным и перспективным вооружением.

В дальнейшем на основе прогноза военно-политической обстановки, геополитической ситуации и анализа состояния Вооружённых сил предусматривается разработать и утвердить План обороны Российской Федерации на период 2016—2020 гг., Государственную программу вооружения на 2016—2025 гг., а также План строительства и развития Вооружённых сил на 2016—2020 гг. В соответствии с этими документами будет осуществляться дальнейшее развитие ВС РФ до 2020 г.

На рисунке отражены основные цели разработки и реализации ГПВ на период 2011—2020 гг.



Цели разработки и реализации ГПВ на период 2011—2020 гг.

За организацию разработки ГПВ в целом отвечает Министерство обороны Российской Федерации. В соответствии с Постановлением Правительства РФ № 549 от 30 августа 2007 г., Министерство обороны Российской Федерации с участием других заказчиков ВВСТ и федеральных органов исполнительной власти разрабатывает единые методические материалы с планом-графиком по формированию проекта государственной программы вооружения на очередной программный период. В этих документах определяются структура государственной программы вооружения, содержание, формы документов и сроки их разработки, а также ответственные исполнители.

Основные нормативные требования, определяющие параметры развития ВВСТ ВС РФ, отражены ниже на рисунке.

<p>Основные направления строительства Вооружённых Сил РФ на период до 2020 года</p> <p>Основные положения:</p> <ol style="list-style-type: none"> 1. Техническое оснащение ВС за счёт модернизации существующих и запуск современных ВВТ 2. Использование современных технологий и международных стандартов 3. Расходы на содержание и оснащение в пропорции 30% : 70% 4. Приоритетное оснащение современными и перспективными образцами ВВТ ССВ и ЧПГ 	<p>Основные военно-технической политики РФ на период до 2015 года и дальнейшую перспективу</p> <p>Основные положения:</p> <ol style="list-style-type: none"> 1. Создание качественно новой системы вооружения РФ 2. Завершение качественного перевооружения ВС РФ, других войск, воинских формирований и органов 3. Расходы на содержание и оснащение в пропорции 50% : 50% 4. Приоритетное оснащение частей постоянной готовности 	<p>Решение Совета Безопасности РФ от 28 июня 2005 г. по перспективному облику ВС РФ</p> <p>Основные решения:</p> <ol style="list-style-type: none"> 1. Определена штатная численность военнослужащих ВС РФ в мирное и в военное время 2. Установлено, что к 2016 году структура ВС должна представлять собой три вида и три рода ВС РФ: СВ (включая ВДВ), ВВС (включая РВСН, КВ), ВМФ 3. Определены требования к доле современного ВВТ в ЧПГ к 2015 году 	<p>Указ Президента РФ «О силах и средствах ядерного сдерживания РФ»</p> <p>Основные решения:</p> <ol style="list-style-type: none"> 1. Определена необходимость сохранения ядерной «триады»: РВСН, МСЯС, АСЯС 2. Установлено количество ядерных боезарядов к 31 декабря 2012 года 3. Определена необходимость поддержания потенциала ударной группировки СЯС 4. Определены меры по парированию других угроз в стратегической сфере
--	--	---	--

Основные нормативные требования, определяющие параметры развития ВВСТ ВС РФ

При участии заказчиков ВВСТ, заинтересованных ФОИВ и научных организаций формируется проект ГПВ, который затем рассматривается Военно-промышленной комиссией и утверждается Президентом РФ.

Обобщённый порядок формирования и принципы формирования ГПВ представлены ниже на рисунках.

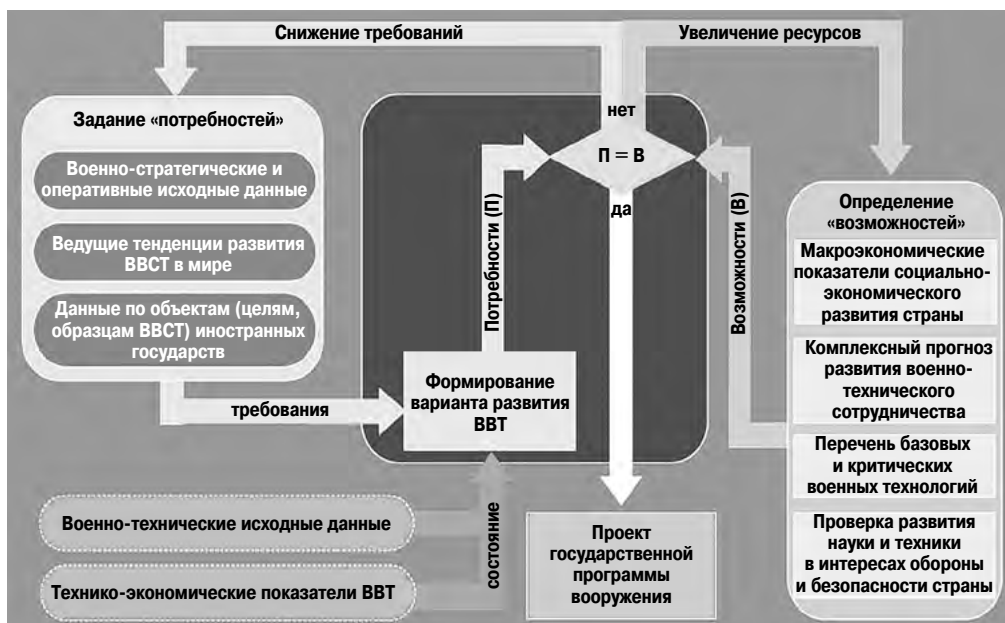

Выполнение положений Основ военно-технической политики Российской Федерации на период до 2015 года и дальнейшую перспективу

Соответствие планируемых программных мероприятий задачам, стоящим перед Вооружёнными Силами

Рациональное использование и развитие модернизационного потенциала существующих ВВТ ВВТ

Преимственность мероприятий действующей Государственной программы вооружения и обеспечение завершения заданных работ по созданию основных образцов ВВТ

Развёртывание полномасштабных комплектных закупок созданных образцов ВВТ

Сбалансированное и комплексное создание образцов вооружения, исключение дублирования и параллелизма при разработке

Обеспечение технологической независимости и информационной безопасности в разработке и производстве важнейших образцов ВВТ

Основные принципы формирования проекта ГПВ

Все направления и прогнозы развития Вооружённых сил должны прорабатываться в рамках выполнения специальной комплексной научно-исследовательской работы. К ней следует привлекать научный потенциал Министерства обороны, Академии военных наук, других общественных академий наук, а также Российской Академии наук и других научных организаций государства. В результате выполнения такого исследования армия и ВМФ должны перейти на качественно новую систему анализа и стратегического планирования в области противодействия угрозе национальной безопасности, и, что самое важное, должны определить, какие Вооружённые силы мы должны иметь к 2030 и 2050 гг., и только исходя из этого, определять — чем ВС должны быть оснащены. Для этого уже сейчас следует создавать необходимый научно-технический задел, который должен быть заложен в новой Государственной программе вооружения на 2016—2025 гг.

Обоснование объёмов ассигнований на проведение НИОКР проводится в соответствии с обобщённой схемой, включающей 4 этапа (приведена на рисунке).

На первом этапе определяются потребности ВС РФ в проведении НИОКР.

На втором этапе проводится оценка соответствия комплекса выполняемых НИОКР потребностям в развитии вооружения, военной и специальной техники.

На третьем этапе определяются переходящие НИОКР, работы, находящиеся на завершающем этапе и вновь задаваемые НИОКР в обеспечение предъявляемых требований, а также прекращаемые НИОКР (потерявшие актуальность, не обеспеченные НТЗ и др.).

На завершающем четвёртом этапе, в соответствии с полученным перечнем НИОКР, определяются рациональные технико-экономические показатели и минимальные объёмы ассигнований на завершение или выполнение работ. При этом особенно учитывается доля устаревших образцов ВВСТ, требующих первоочередной замены.

По официальным данным доля современных образцов вооружения и военной техники составит в разных родах и видах ВС РФ к 2021 г. от 70 до 100%. В дальнейшем ежегодно планируется закупать от 70 до 100 самолётов, более 120 вертолётов, до 30 надводных кораблей, подводных лодок, специальных кораблей и судов обеспечения и до 600 единиц бронетанковой техники. При этом особое внимание будет уделяться развитию Военно-морского флота и Воздушно-космических сил.



Обобщённая схема обоснования ассигнований на проведение НИОКР

Результаты проведения этапа определения количества ВВСТ, требующего замены (модернизации), являются основой как для формирования программных мероприятий, так и для формирования проекта плана перевооружения. При этом формируемый проект плана перевооружения воинских формирований подвергается корректировке до тех пор, пока не будет достигнут заданный уровень требований, исходя из планируемых программных мероприятий, а также в полной мере учтены ресурсные ограничения. При невозможности выполнить требования или учесть ограничения проводится уточнение либо требований, либо ограничений до момента наступления равновесия между ними.

Программа развития базовых военных технологий является составной частью Государственной программы вооружения и представляет собой систему фундаментальных (прогнозных, поисковых) и прикладных НИОКР, направленных на создание научно-технического задела для совершенствования существующего и разработки перспективного вооружения в интересах всех видов и родов войск Вооружённых сил Российской Федерации.

Совокупность базовых и критических военных технологий сведена в Перечень базовых и критических военных технологий — нормативный документ, определяющий приоритеты научно-технологического развития государства в области обороны и безопасности на определённую временную перспективу. Ниже на рисунке отражены основные принципы определения объёмов финансирования базовых военных технологий.

Принцип необходимости полномасштабных исследований и разработок по всей совокупности направлений, содержащихся в Перечне базовых и критических военных технологий, утверждённом Президентом Российской Федерации

Принцип типового «успешного проекта», в соответствии с которым определяется минимально необходимый объём ассигнования с целью получения конструктивных результатов

Принцип постепенного повышения зрелости результатов и обеспечения их готовности к практическому применению путём сквозной провязки работ 10-й ПВ от фундаментально-поисковых работ к прикладным и от прикладных к НИР и НИЭР по созданию макетных образцов перспективного ВВТ и ОКР по созданию типовых составных частей, модулей и блоков

Под типовым успешным проектом понимается условно принимаемый для целей программно-целевого планирования среднестатистический проект прикладных исследований, который по объёмам финансирования, срокам и привлекаемой кооперации позволяет получить реальные и конструктивные результаты для последующего внедрения в перспективные образцы ВВТ. Понятие типового проекта основывается на анализе отечественного и зарубежного опыта программно-целевого планирования научных исследований и технологических разработок.

Основные принципы определения объёмов финансирования базовых военных технологий

Следует отметить, что положения методологии обоснования перспектив развития системы вооружения ВС РФ содержатся в ряде монографий, основными из которых являются следующие: Буренок В.М., Ляпунов В.М., Мудров В.И. «Теория и практика планирования и управления развитием вооружения» под ред. Московского А.М. — М.: изд-во «Граница», 2005; Буренок В.М., Ивлев А.А., Корчак В.Ю. «Программно-целевое планирование и управление созданием научно-технического задела для перспективного и нетрадиционного вооружения». — М.: изд-во «Граница», 2007; Буренок В.М., Косенко А.А., Лавринов Г.А. «Техническое оснащение Вооружённых сил Российской Федерации: организационные, экономические и методологические аспекты». — М.: изд-во «Граница», 2007.

Представленные выше рисунки взяты из этих публикаций.

В конечном счёте проект ГПВ может быть представлен в структуре классификатора Государственной программы вооружения, классификаторов комплексных целевых программ, классификатора заказывающих управлений и довольствующих органов, классификатора военной техники и т. п., в зависимости от предназначения формы представления (для утверждения Указом Президента РФ, для представления в органах исполнительной и законодательной власти, для экспертизы в органах военного управления и т. п.).

Теория воинского обучения и воспитания разрабатывает формы и методы оперативной и боевой подготовки, формирование у воинов высоких морально-боевых качеств, их воинского воспитания в процессе военной службы с целью обеспечения высокой боеспособности и боеготовности войск.

Теория воинского обучения и воспитания представляет собой область военной науки, которая исследует цели, формы и методы оперативной, мобилизационной и боевой подготовки Вооружённых сил, формирования у личного состава войск и сил флота необходимых морально-психологических и боевых качеств, специальных профессиональных знаний и навыков, воинского воспитания военнослужащих в процессе

военной службы, боевой учёбы и боевой деятельности, слаживания подразделений, частей (кораблей) и соединений, подготовки военных кадров для успешного выполнения ими поставленных задач.

В своём приложении она опирается на общую методологию педагогики и психологии с учётом специфики военного дела и предполагает рассмотрение вопросов обучения и воспитания личного состава ВС в тесном единстве между собой, устанавливает направленность этого процесса применительно к конкретному характеру военных задач и условиям боевой обстановки.

Проблемы военно-гуманитарных наук, участвующих в решении проблем воинского обучения и воспитания, будут рассмотрены в соответствующем разделе монографии.

Теория управления Вооружёнными силами представляет собой область военной науки, исследующую проблемы руководства ВС, организацию системы управления войсками (силами флота) и её составных элементов (органы, пункты управления, автоматизированные системы и связь), закономерности, принципы и методы работы командования и штабов по планированию, организации, руководству операциями и боевыми действиями, их обеспечению, а также по руководству оперативной, боевой и политической подготовкой, жизнью и деятельностью войск (сил флота) в мирное и военное время. Является частью общей теории управления и опирается на её законы и выводы.

Теория управления рассматривает общие структуры и уровни военного управления, взаимосвязь между ними, порядок функционирования всех технических элементов системы управления войсками и оружием, прежде всего систем автоматизированного управления и связи ВС.

Управление войсками и оружием является той областью военного дела, которая в настоящее время в наибольшей степени испытывает воздействие информационно-технологического прорыва, использование потенциала которого стало характерной чертой современных тенденций в строительстве вооружённых сил ведущих зарубежных стран. Дело в том, что современная революция в военном деле связана в первую очередь с качественным развитием информационных технологий, изменяющим как военную технику, так и принципы управления войсками и оружием.

Прорыв в сфере информационных технологий, вызвавший формирование новых тенденций в области управления ВС, а также проверка в условиях реальных боевых действий новых видов оружия, разведки, радиоэлектронной борьбы, автоматизированных систем управления и связи потребовали от военно-политического руководства стран НАТО, и прежде всего, США, переосмыслить и осуществить трансформацию теории и практики строительства вооружённых сил, в том числе оценить новые тенденции в развитии процесса управления и организации взаимодействия между национальными ВС при проведении объединённых и коалиционных операций. В современных условиях процессы управления выступают на передний план, поскольку именно управленческая деятельность позволяет связать между собой военно-политические, экономические, научно-технические, собственно военные и чрезвычайные факторы в условиях расширения НАТО и придания его действиям глобального характера. Примером тому являются события в Югославии, Афганистане, Ираке и ряде стран Африки.

Боевое обеспечение представляет собой совокупность мероприятий, которые позволяют исключить внезапность нападения противника, снизить эффективность его ударов и создать подразделениям и частям благоприятные условия для организованного и своевременного вступления в бой и успешного его ведения.

По мере развития вооружения, совершенствования организации войск и способов их действий боевое обеспечение постоянно развивалось и совершенствовалось.

При этом одни виды боевого обеспечения с течением времени перерастали рамки обеспечивающих мероприятий и включались в основное содержание боя, другие, обогащаясь новым содержанием, продолжали оставаться видами обеспечения боя, но играли всё более важную роль в достижении успеха в бою, одни виды боевого обеспечения сближались и объединялись, другие утрачивали своё значение, а их место занимали новые виды боевого обеспечения, появившиеся в результате изменения условий ведения и характера боя. А такие виды боевого обеспечения, как, например, инженерное, на различных этапах развития военного дела то выступали в качестве самостоятельного вида обеспечения боя, то включались в специальное или боевое обеспечение.

Техническое обеспечение представляет собой комплекс мероприятий, осуществляемых в целях своевременного укомплектования войск вооружением и техникой, обеспечения боеприпасами и военно-техническим имуществом, поддержания вооружения и техники в постоянной готовности к боевому применению, обеспечения высокой эффективности и безотказности их работы в любой обстановке, а также для быстрого восстановления и возвращения в строй вооружения и техники при повреждениях.

Тыловое обеспечение представляет собой совокупность мероприятий, осуществление которых позволяет обеспечить войска всеми видами материальных средств в целях поддержания их боеспособности и создания благоприятных условий для успешного выполнения поставленных задач. Тыловое обеспечение удовлетворяет материальные, медицинские, транспортные, бытовые и другие потребности войск при подготовке и в ходе боя, при передвижении и расположении на месте.

Теория военной экономики и тыла ВС — это область военной науки, исследующая проблемы военной экономики, обусловленные военно-стратегическим и военно-техническим характером войны, военные аспекты перевода экономики с мирного на военное положение, поддержания её мобилизационной готовности, закономерности экономического обеспечения строительства и действий ВС, организации тыла ВС и его работы в мирное и военное время.

Следовательно, данная теория изучает военно-стратегический характер войны и вытекающие из него требования к экономике, военные аспекты обеспечения её живучести, общие военные основы мобилизации и перевода экономики с мирного на военное положение, а также экономическое обеспечение действий ВС. Применительно к тылу, теория строительства ВС изучает общие закономерности и принципы организации и функционирования тыла ВС, систему тылового обеспечения в мирное и военное время.

Кроме этого, теория военной экономики и тыла ВС определяет принципы организации военного производства, его размещение и структуру, характер производственных связей, рациональные размеры, темпы, объёмы разработок и производства продукции, способы наращивания и сокращения производства, кооперационные взаимосвязи между различными отраслями военной промышленности, экономические стимулы и методы разработок и освоения новых военных технологий, задачи и проблемы энергетики, транспорта, сельского хозяйства, здравоохранения и связи применительно к нуждам ВС.

Теория управления Вооружёнными силами является частью общей теории управления и опирается на её законы и выводы. Она изучает вопросы управления и руководства войсками при подготовке и ведении военных действий, их обеспечении и т. д. Изучает системно, с единых позиций закономерности и принципы организации эффективного управления в любой отрасли военной деятельности.

В наиболее общем виде под теорией управления Вооружёнными силами понимается область военной науки, исследующая проблемы руководства ВС, организацию системы управления войсками (силами флота) и её составных элементов (органы, пункты управления, автоматизированные системы и связь), закономерности, принципы и методы работы командования и штабов по планированию, организации, руководству операциями и боевыми действиями, их обеспечению, а также по руководству оперативной, боевой и политической подготовкой, жизнью и деятельностью войск (сил флота) в мирное и военное время.

Кроме этого, теория управления ВС рассматривает общие структуры и уровни военного управления, взаимосвязь между ними, порядок функционирования всех технических элементов системы управления войсками и оружием, прежде всего, системы автоматизированного управления и связи ВС.

Теория вооружений разрабатывает научно обоснованные выводы и рекомендации для проведения единой военно-технической политики в Вооружённых силах, исходя из характера вооружённой борьбы и требований военного искусства.

Формирование и обоснование мероприятий развития системы вооружения осуществляется в соответствии с принятой в настоящее время декомпозицией системы вооружения ВС РФ на военно-технические системы, направленные на решение соответствующей системы задач.

Выделяются три основные системы вооружения:

- система стратегических вооружений, решающая задачу сдерживания потенциального противника от развязывания агрессии против РФ и её союзников;
- система вооружений общего назначения, решающая задачу отражения агрессии на континентальных (КТВД) и морских (МТВД) театрах военных действий с использованием неядерных вооружений, а также задачу обеспечения деятельности ВС РФ;
- базовые военные технологии, обеспечивающие решение задачи создания научно-технического задела по развитию системы вооружения ВС РФ.

Обоснование перспектив развития системы вооружения осуществляется путём поиска оптимальных вариантов развития военно-технических систем, обеспечивающих решение стоящих перед ними задач в условиях ограничений, но с учётом специфики каждой системы.

В свою очередь, теория вооружений — составная часть военной науки, изучающая процессы развития и применения средств вооружённой борьбы. На её основе вырабатываются текущие и прогнозные рекомендации по разработке, испытаниям, производству, боевому применению, эксплуатации, модернизации и ремонту вооружения и военной техники, в том числе оружия на новых физических принципах.

В очередной раз подчеркнём, что огромное влияние на характер войн и вооружённых конфликтов «традиционного» (регулярного) типа оказывает комплекс применяемых систем вооружения, военной и специальной техники.

Специалисты говорят сегодня о кинетическом и некинетическом оружии, информационном, психотропном, концентриальном, геофизическом, климатическом и других видах оружия, имеющих революционное значение. В результате регулярные Вооружённые силы государства в будущем могут вообще не иметь ничего общего с их современным обликом. Соответственно, формы и способы применения группировок войск (сил), да и сам характер военного конфликта будущего могут просто не соответствовать нашим сегодняшним представлениям.

Консциентальное оружие — это такая технология работы с сознанием, которая нацелена на поражение и уничтожение определённых форм и структур сознания, а также некоторых режимов его функционирования.

Это предполагает:

- понижение общего уровня сознания людей, живущих на определённой территории;
- разрушение у них устойчивой системы мировоззренческих ценностей и замещение последних разного рода ценностными симулякрами; как следствие — уничтожение родовой и культурной памяти людей, психотизация и невротизация общества, возникающая в связи с этим и приводящая к появлению маниакально-буйных и в то же время полностью управляемых «шизоидов»;
- разрушение традиционных механизмов самоидентификации и замещение их механизмами идентификации нового типа через создание разного рода «групп участия»;
- внедрение в общество специально конструируемой матрицы ценностей, норм поведения и реакций как единственно возможной модели жизнедеятельности населения;
- уничтожение способности ставить глобальные и стратегические цели — разрушение субъектности целых этносов и народов;
- осуществление их цивилизационной перевербовки и т. д.

Консциентальное оружие используется при ведении консциентальных войн, которые, в отличие от открытых милитаристских акций, нацелены не на захват территорий путём введения войск, но на захват сознания людей, проживающих на данных территориях. В случае использования консциентального оружия и ведения консциентальных войн мы имеем дело с таким видом господства, которое, в отличие от других типов господства (финансово-экономического, политического, милитаристского, эпистемического и т. д.), имеет своей целью именно управление сознанием. Сегодня феномен консциентального оружия может и должен стать предметом специального изучения философов, социологов, методологов — то есть профессионалов в области работы с мышлением и сознанием людей.

Термины «консциентальное оружие» и «консциентальные войны» ввёл в обиход в 1997 г. доктор психологических наук, специалист в области теории сознания Ю.В. Громыко.

О развитии перспективных комплексов вооружений и военной техники для Вооружённых сил много говорится и пишется в средствах массовой информации.

Например, ВМФ США выделил полмиллиарда долларов на секретную программу «Ретракт Мейпл», которая позволит командиру корабля-одина получать радиолокационную и другую оперативную поступающую информацию от корабля-два и автоматически запускать ракеты с корабля-три, -четыре или даже -десять или -двадцать. Система «Ретракт Мейпл» будет также уметь высылать ложные цели и глушить системы наведения подлетающих ракет противника. Таким образом, командир соединения получает в руки управление всем соединением, состоящим из большого числа кораблей — от крейсеров и миноносцев до самых малых судов.

Последний шаг в развитии оружия — создание таких его видов, которые, будучи «запущенными» или приведёнными в движение, принимают всё больше и больше самостоятельных решений. Это так называемое «автономное» оружие, и, как говорит Марвин С. Стоун, генеральный менеджер отдела электроники и технологии TRW: «Всё оружие станет куда более автономным».

Пользуясь этим, остановимся только на одном из перспективных направлений военно-технических разработок — на развитии традиционного оружия и робототехнических комплексов военного назначения. К настоящему времени наиболее ощутимых результатов в этом отношении добились в Вооружённых силах США, где уже сегодня состоят на вооружении как тактические, так и стратегические комплексы беспилотных летательных аппаратов разведывательного и ударного назначения. Вместе с тем абсолютно неправильно сводить всю деятельность по оснащению Вооружённых сил робототехническими комплексами исключительно к «беспилотникам». Как свидетельствует мировой опыт, это только первый и не самый сложный шаг.

В Вооружённых силах США в настоящее время разрабатываются концепции применения автономных роботизированных систем военного назначения, направленные на «создание партнёрства между людьми и роботами, позволяющего им работать в рамках синергетических команд». Однако в качестве перспективного специалисты рассматривают и модернизированные виды традиционного оружия.

В качестве перспективного оружия, например, авиационных бомб, специалисты традиционно представляют своеобразные «умные бомбы» — управляемые или корректируемые авиационные бомбы (КАБ). В настоящее время различают следующие типы управляемых бомб:

- с радиокомандным наведением;
- с телевизионным наведением;
- с инфракрасным самонаведением — КВО порядка несколько десятков метров;
- с лазерным наведением — КВО менее десятка метров;
- с GPS-приёмником улучшенной точности (JDAM) — КВО порядка десятка метров.

Таким образом, корректируемые бомбы представляют собой авиационные бомбы, оснащённые системой наведения и управления.



Корректируемая американская бомба SDB GBU-39

Бомба SDB GBU-39 является планирующей, дальность её сбрасывания до объекта поражения может достигать до 110 км. Высокопрочный корпус такой бомбы выполняет роль своеобразного снаряда и позволяет ей, например, на метр углубляться в армированный стальными прутьями бетон. Американская КАБ SDB GBU-39 — это, по сути, ракета-снаряд без двигателя, которая в состоянии преодолеть значительное расстояние за счёт планирования. Основное её предназначение — поражение бункеров, командных пунктов, зданий путём пробития стен и внутреннего взрыва.

Следующее поколение этого оружия представляют американские авиационные бомбы SDB-II или GBU-40, которые уже имеют в своей конструкции систему распознавания целей и тепловизионный датчик.

На авиасалоне МАКС-2011 была продемонстрирована отечественная корректируемая бомба КАБ-250, обладающая комбинированной спутниковой и лазерной полуактивной системой наведения.



Отечественная КАБ-250



КАБ-500Кр

В настоящее время в РФ разработано семейство КАД типа КАБ-500:

- **КАБ-500Кр.** Телевизионно-корреляционная ГСН. Фугасно-бетонобойная боевая часть.
- **КАБ-500-ОД.** Телевизионно-корреляционная ГСН. Объемно-детонирующая боевая часть.
- **КАБ-500-Л.** С лазерной флюгерной ГСН. Фугасная боевая часть.
- **КАБ-500С** (наведение по ГЛОНАСС). Фугасная боевая часть. КАБ-500С фигурирует в официальных заявлениях МО РФ из Сирии.

В 2014 г. США провели серию испытаний бетонобойной ядерной бомбы, получившей обозначение В61-11. Развитием проникающих авиационных бомб, которые также называют бетонобойными, в последние несколько лет заинтересовались во многих странах мира. С помощью такого оружия можно достаточно легко уничтожить подземные бункеры, командные пункты или склады вероятного противника.

Одним из наиболее распространённых на сегодняшний день боеприпасов, находящихся на вооружении армии США, является специализированная противобункерная бомба с боевой частью ВЛУ-109/В. Данные боеприпасы находятся на вооружении не только американских ВВС, но и ВВС Канады, Франции, Великобритании, Дании, Бельгии, Саудовской Аравии, ОАЭ и ещё 7 стран мира.

В настоящее время имеется информация, что разработан вариант корректируемой авиационной бомбы, которая в состоянии пробивать армированный бетон толщиной до 60 метров.

Для перспективного артиллерийского вооружения в качестве одного из возможных вариантов рассматривается создание и внедрение корректируемых артиллерийских снарядов. С технической точки зрения, перспективная высокоточная артиллерия первого поколения базируется либо на российской концепции импульсной коррекции (RCIC), либо на американской концепции аэродинамического управления (ACAG). В соответствии с последней, управление снарядом осуществляется на всей траектории (программное планирование и самонаведение на конечном, 2—3-х километровой участке полёта). На базе ACAG созданы принятые на вооружение сухопутных войск комплексы с управляемыми артиллерийскими снарядами (УАС) 155-мм «Копперхед» (США) и 152-мм «Краснополь» (Россия).

RCIC-технология создаёт основу для создания высокоточной артиллерии второго поколения, в которой предусматривается реализовать принцип «выстрелил-забыл». Разработки в этой области ведут ряд стран, однако достоверной информации о принятии на вооружение зарубежных армий комплексов второго поколения нет. По-видимому, не удастся в рамках ACAG создать в приемлемых габаритах автономную головку самонаведения, реализующую дальность захвата более 300—500 м.

В то же время в артиллерийском корректируемом снаряде на базе RCIC-технологии, обладающем малым техническим рассеиванием на баллистическом участке полёта, оснащённом высокоэнергетической ракетной импульсной системой коррекции траектории, такое решение может быть реализовано.

В настоящее время в США осуществляется серийное производство высокоточных управляемых артиллерийских снарядов (УАС) «Эскалибур-1б» (Excalibur 1b) компании «Рейтеон» (Raytheon). Снаряд наводится на цель с помощью спутниковой навигационной системы GPS, что обеспечивает высокую точность поражения. Он применяется для точечного поражения целей особой важности. Вплоть до настоящего времени в боевых условиях было выпущено почти 750 УАС «Эскалибур», при этом отклонение от назначенной цели было менее 2 метров.



Управляемый активно-реактивный снаряд XM982 Excalibur M982 Excalibur

На сегодняшний момент наиболее перспективным стрелковым оружием считается автоматнo-гранатометный комплекс, сочетающий «пулевой» ствол с гранатомётом, стреляющим, прежде всего, осколочной гранатой.

В отношении «пулевого» ствола («кинетического модуля») применяется стандартный подход, реализованный в штурмовых карабинах или автоматах. Для самозарядного гранатомёта («осколочного модуля»), например, американцы выбрали минимальный артиллерийский калибр 20 мм с подрывом снарядов вблизи цели. Обеспечивает такой управляемый подрыв снаряда взрыватель ударного или программируемого дистанционного действия. Цифровой баллистический вычислитель выдаёт информацию для взрывателя и вводит её в память пули с помощью индукционной катушки прямо в канале гранатного ствола. «Прицельный модуль» вычисляет время полёта снаряда,

обеспечивая точное определение дальности с помощью лазерного дальномера, имеет дневной и ночной прицельные каналы.



Перспективное стрелковое оружие проекта XM29 OICW

Кроме этого, в последнее время активно рассматривается идея замены в стрелковом оружии пороха жидкими метальными веществами (ЖМВ). По мнению специалистов, у данной идеи есть как преимущества, так и недостатки. В качестве преимущества, например, отмечается, что, во-первых, они позволяют достичь больших скоростей пули. Во-вторых, легко поддаются дозированию, а значит — в широких пределах изменяют начальную скорость пули и импульс отдачи в зависимости от поставленной цели. В-третьих, можно обойтись без гильз, помещая в одной части магазина пули, в другой — ёмкость с одно- или двухкомпонентным ЖМВ. В качестве основного недостатка приводится, что ЖМВ дают более высокие температуры, следовательно, гораздо сложнее обеспечить прочность и живучесть ствола.

В номенклатуре перспективного оружия значительное место отводится космическому оружию. Космическое оружие — системы вооружения и вспомогательные космические средства различного рода, принципа действия и назначения, разрабатываемые с целью размещения и применения в космическом пространстве на орбитах планет или их спутников в военных целях.

Предлагаемые сегодня к созданию и реально разрабатываемые космические вооружения обладают массой существенных свойств и особенностей, главными из которых являются большой радиус действия и скорость поражения. Размещение вооружений в космосе позволяет взять под тотальный контроль значительные участки территории Земли, что позволяет предсказать дальнейшее развитие технологий космического оружия и стремление развитых стран к милитаризации космоса.

Реально возможное космическое оружие будущего по способу воздействия на противника практически подразделяется на следующие категории:

- Фугасное, поражающее противника поражающими факторами взрыва боевого заряда боевой части взрывного снаряда (скорее всего, как правило, ядерного, термоядерного, аннигиляционного или иного высокомогущного взрывного устройства).
- Энергетическое оружие (электромагнитное оружие) — импульсные генераторы радиоволн и излучаемые ими импульсы большой мощности для нарушения радиосвязи и вывода из строя электронных устройств противника, ядерные заряды для вывода из строя радиоэлектронного оборудования, магнитокумулятивные импульсные заряды, импульсные заряды со сжатием плазмы йодистого цезия.

- Лучевое оружие — оружие, воздействующее на противника лучеобразным направленным непрерывным или квазинепрерывным потоком: фотонов (боевые лазеры: эксимерные и лазеры на свободных электронах или рентгеновские), различных высокоэнергичных частиц (протонов, электронов, ионов, нейтронов или иных высокоэнергичных частиц), гравитационных лучей и т. д.
- Пучковое оружие, воздействующее на противника выстреливаемыми сгустками высокоэнергичных частиц (протонов, электронов, ионов, нейтронов или иных высокоэнергичных частиц). Такое оружие может быть сделано скорострельным и способным вести беглый огонь.
- Кинетическое (масс-драйвер) — любое оружие (например, рельсотрон), использующее в качестве поражающего элемента кинетическую энергию, например, вольфрамовых стержней, снарядов-болванок, разгоняемых до очень больших скоростей (не менее 100 км/с).
- Вспомогательные космические вооружения: зеркала большой площади для освещения территорий, навигационные спутники, спутники связи, спутники-генераторы радиопомех, активные спутники с переменной орбитой (комплекс задач на уничтожение спутников противника) и т. д.



Космическое оружие будущего

Оружие на новых физических принципах представляет собой оружие, в основу создания которого положены физические процессы и явления, не использовавшиеся ранее в обычном оружии (холодном, огнестрельном) или в оружии массового поражения (ядерном, химическом, бактериологическом). Данный термин носит условный характер, так как в большинстве случаев в образцах такого оружия используются известные физические принципы, а новым является их применение в данном виде оружия. В зависимости от принципа действия, выделяются следующие виды: лазерное, радиочастотное, пучковое, кинетическое и иные виды оружия.

В начале XXI века к такому виду оружия относятся: лазерное, ускорительное, сверхвысокочастотное, инфразвуковое, геофизическое, кибероружие и пр.

По своим поражающим свойствам это оружие (по крайней мере, некоторые из его типов) должно быть отнесено к оружию массового поражения. Его применение может привести к новому революционному и опасному скачку в военном деле.

В качестве нетрадиционного оружия, как правило, рассматриваются следующие его виды.

1. Генетическое оружие — предполагаемая разновидность оружия, способного тем или иным способом воздействия вносить нежелательные модификации в генетический аппарат цели, вызывая тем самым наследственные заболевания или даже летальный исход.
2. Геофизическое оружие, которое подразумевает возможность использования различных природных факторов в военных целях, преимущественно путём воздействия на окружающую среду либо на процессы, протекающие в литосфере,

гидросфере или атмосфере. Разновидностями геофизического оружия являются, например, климатическое и озонное оружие.

3. Инфразвуковое оружие — разновидность нелетального оружия, основанного на воздействии на человека сильных направленных колебаний в инфразвуковом диапазоне. Разработка данного вида оружия осложнена рядом факторов, например, противоречием мобильности и мощности, а также проблемой защиты обслуживающего персонала.
4. Лазерное оружие (вариант — лучевое оружие) — перспективный вид вооружения, в основе которого лежит воздействие на цель лазерного излучения. В результате такого воздействия живая сила противника может получать ожоги, в том числе сетчатки глаз, а техника — возгораться, плавиться и т. д. В настоящее время много внимания уделяется разработке данного вида оружия в США и др. странах НАТО.

Сегодня отдельные военные аналитики уже восхищаются возможностями развитого экологического оружия. Например, можно дистанционно вызывать землетрясения или извержения вулканов с помощью определенных электромагнитных волн, отклонять ветра, посылать в определенном направлении генетически измененных насекомых для уничтожения посевов или даже заражения людей, лазером прожигать дыры в озоновом слое над территорией противника, а также управлять климатом целого региона.

Лестер Браун из Института мировых наблюдений, ведущей организации экологической мысли в Вашингтоне, еще в 1977 году говорил, что «преднамеренные попытки изменения климата становятся всё более обычными», а это открывает перспективу «метеорологической войны, когда страны, нуждающиеся в увеличении запасов провизии, начнут конкурировать за доступные дожди».

В таблице представлены характеристики некоторых видов перспективного электромагнитного оружия.

Таблица
Характеристики некоторых видов перспективного электромагнитного оружия

№ п/п	Вид оружия	Вероятность применения	Радиус поражения	Поражаемые цели (в зависимости от частоты излучения)	Потенциальные пользователи
1	Ядерный реактор электромагнитного излучения большой амплитуды (Nuclear High Altitude Electromagnetic Pulse)	умеренная	В радиусе до 1500 миль	Электронное оборудование, компьютеры, датчики, связь, автомобили, системы передачи энергии, элементы гражданской инфраструктуры	Ядерные державы, обладающие баллистическими ракетами
2	Микроволновое оружие (High power microwave weapons)	низкая	Существующие микроволновые средства пока не излучают энергии, достаточной для поражения интегральных схем на достаточном расстоянии	Интегральные схемы, печатные платы, переключательные реле	США, Англия, Австралия, Россия, Швеция
3	Электромагнитные бомбы (взрывоманитный генератор — explosively pumped coaxial flux compression generator (FCG))	высокая	175 метров	Незащищенные радиоэлектронные системы, соединенные проводкой длиной более 250 футов	Террористы
4	Осциллирующий виртуальный катод, СВЧ-генератор (virkator)	умеренная	150 метров	Интегральные схемы, переключательные реле	Любая страна

Следует ещё раз подчеркнуть, что на начало XXI века в различных степенях разработки и испытаний находятся:

- оружие направленной энергии (лазерное, ускорительное, сверхвысокочастотное, инфразвуковое);
- электромагнитное оружие (сверхвысокочастотное, разновидности лазерного);
- оружие не смертельного действия, т.н. нелетальное;
- геофизическое оружие (сейсмическое, климатическое, озонное, экологическое);
- радиологическое оружие;
- генетическое оружие.

Все виды оружия направленной энергии практически безынерционные и, за исключением инфразвукового оружия, мгновенного действия. Перенос энергии в них происходит со скоростью света или приближается к ней. Положительным свойством такого оружия является его скрытность, внезапность, способность мгновенно выводить из строя электронные системы, что приводит к дезорганизации управления. Однако для его эффективного действия необходимы высокоэнергетические источники излучения и быстродействующие системы обнаружения, опознавания, захвата цели и наведения на неё средства поражения. В этом направлении сосредоточены основные усилия разработчиков оружия направленной энергии. Наибольшие успехи достигнуты в совершенствовании лазерного оружия.



Лазерное оружие США

Электромагнитное оружие — вид оружия, поражающим фактором которого является мощный, обычно импульсный, поток электромагнитных волн радиочастотного, когерентного оптического (разновидность лазерного оружия) и некогерентного оптического излучения.

Оружие несмертельного действия (так называемое нелетальное оружие) — виды оружия, способные вывести из строя оружие, боевую технику и материальные средства, а также личный состав противника без нанесения ему безвозвратных потерь. Нелетальное оружие подразделяется на оружие, действующее только по живой силе, по оружию, боевой технике и материальным средствам, а также комбинированное, действующее по живой силе и оружию,



Советский тяжёлый спутник «Скиф» с боевым лазером

боевой технике и материальным средствам одновременно. Оно может использоваться и против населения.

К нелетальному оружию по живой силе относятся как обычные виды оружия, широко применяемые в настоящее время, — полицейские газы, патроны с резиновыми и другими не убойными пулями, — так и вновь разработанные психотропные аппараты, инфразвуковое оружие и др.

Как ни парадоксально это звучит, сегодня планету может ожидать начало новой гонки вооружений — гонки, которая стремится к минимальной, а не максимальной смертоносности оружия. Сегодняшние военные, уходящие от теорий массового уничтожения, любят повторять знаменитые слова Сунь-Цзы: «Одержать сто побед в ста битвах — не вершина искусства. Вершина искусства — покорить врага без сражения». Более того, в последнее время даже разрабатываются стратегии такого оружия. Суть такой стратегии состоит в том, что существуют или вскоре могут появиться сонмы новых технологий и они могут быть использованы для нанесения поражения врагу — причём не только суицидальной секте — с абсолютно ничтожным кровопролитием. Но эти несмертельные технологии рассеяны, разрознены и находятся вне поля зрения военных с их традиционным вниманием к уничтожению врага. В мире, раздираемом религиозными, расовыми и региональными конфликтами, в которых оружие летального действия оказывается полностью контрпродуктивным и только повышает градус ненависти и насилия, оружие нелетального действия вполне может найти признание.

Для действия только по оружию, боевой технике и материальным средствам могут применяться электромагнитное оружие, средства радиоэлектронного подавления, воздействия на электронные средства и др., а также биологические и химические средства, разлагающие нефтепродукты, ракетное топливо, изоляцию проводников, резинотехнические изделия и др. К наиболее известным видам комбинированного оружия, воздействующим как на живую силу, так и на военную технику, относится ядерное оружие небольшой и средней мощности для



Акустическое оружие США



Инфразвуковое оружие США



Климатическое оружие США

ослепления живой силы и вывода из строя оптико-электронной аппаратуры, сверхвысокочастотное оружие для вывода из строя радиоэлектронных и оптических элементов вооружения и военной техники и др.

Несмотря на сложность разработки и производства некоторого оружия такого вида, специалисты считают его довольно перспективным. Нелетальное оружие в большинстве случаев обладает скрытностью и внезапностью применения, способностью парализовать систему управления войсками, вывести из строя личный состав и технику.

Геофизическое оружие представляет собой совокупность различных средств преднамеренного воздействия на окружающую среду для использования сил природы в военных целях. С помощью различных видов геофизического оружия можно воздействовать на физические процессы, протекающие в твёрдой, жидкой или газообразной оболочках Земли и её атмосфере. Так, сейсмическое оружие (литосферное) использует энергию земной коры (литосферы), нарушая в узлах неустойчивости тектонические пласты. Путём наземных, подводных или наземных ядерных взрывов провоцируется сдвиг пластов и подвижка земной коры, что вызывает землетрясения, извержения вулканов, затопление суши и др. катастрофические последствия.

С помощью климатического (метеорологического) оружия можно изменять погоду или климат в отдельных районах Земли, создавать крупномасштабные засухи, наводнения от сильных осадков, выпадения града, штормовые бури и т. д. К глобальному изменению климата могут привести разрушения водораздельных горных хребтов, перекрытие некоторых проливов и изменение морских течений. Озонное оружие способно создать «окна» в озоновом слое Земли, что вызывает поражение всего живого от ультрафиолетовой радиации из космоса в определённых географических районах. Экологическое оружие (биосферное) воздействует на среду обитания противника и способно поражать или уничтожать леса, посевы, загрязнять воду, воздух, почву и т. д. В качестве экологического оружия могут применяться химико-биологические средства, а также различные виды зажигательного, биологического, химического и др. оружия.

Радиологическое оружие — вид оружия, действие которого основано на использовании радиоактивных веществ, способных поражать живую силу ионизирующими излучениями без ядерного взрыва. Радиоактивные вещества для этих целей могут быть получены из продуктов деления ядерного горючего действующих ядерных реакторов или путём воздействия потоков нейтронов на различные химические элементы для получения изотопов, обладающих наведённой радиоактивностью.



**«Сейсмооружие»,
или «тектоническое оружие»**



Геофизическое оружие США

В отличие от ядерного оружия, для создания радиологического оружия не требуется производства по разделению изотопов, а также наработки объёма радиоактивных веществ в количестве более критической массы. Это делает этот вид оружия потенциально доступным для значительного числа государств, имеющих ядерные реакторы и радиоактивные вещества. Радиологическое оружие может изготавливаться в виде снарядов, авиационных бомб, боевых частей ракет и др. устройств, обеспечивающих распыление радиоактивных веществ для заражения местности, воздуха, воды или объектов. В отличие от радиоактивного заражения (загрязнения) после ядерного взрыва, в котором радиация создаётся в основном короткоживущими изотопами и быстро спадает, радиоактивные вещества, полученные в ядерных реакторах, в значительной мере состоят из долгоживущих изотопов и создают заражение, сохраняющееся десятилетиями и столетиями. Заражённые таким оружием объекты использовать практически невозможно, а люди подвергаются лучевой болезни. Радиологическое оружие может представлять большую опасность и в связи с возможными вредными генетическими последствиями его применения. Действие ионизирующих излучений может вызвать такие нарушения в организме человека, которые, передаваясь по наследству, отрицательно скажутся на полноценности потомства.



Радиологическое оружие

В США разработан также новый вид психотропного оружия — голографическое оружие. Оно позволяет создавать на поле боя виртуальную реальность. Новейшая технология даёт возможность проецировать на любых поверхностях и в атмосфере виртуальные образы предметов, включая самолёты, танки, корабли, целые боевые подразделения и группы — за счёт использования нового поколения голограмм. Тем самым американское командование получило возможность создавать новую виртуальную действительность, которая подавляет волю противника и вводит его в заблуждение относительно сил, средств и задач подразделений США.



Голографическое оружие с прицелом

В 1993—1995 гг. в пустыне в штате Колорадо проходили испытания этого нового вида вооружений, сегодня такие средства уже поставлены на вооружение. Ещё одна возможность нового виртуального оружия — воссоздание на поле боя образов исторических или легендарных личностей, включая «пророков», которые пользуются непрерываемым авторитетом у противника. Подобный образ, отдающий своим последователям приказ сложить оружие, будет иметь сильнейший психологический эффект на войска.

Компьютерные вирусы, специальные электронные элементы, программы в третьем тысячелетии также стали как нелетальным, так и летальным оружием и получили название «кибероружие». Более того, во многих странах это оружие выделяется в отдельный род войск, обобщённым названием которого стало «киберкомандование». Современные киберугрозы недостаточно хорошо изучены, чтобы делать однознач-

ные выводы о размере нанесённого ими вреда или об их потенциальной опасности. Существуют различные виды кибероружия, которые предназначены для решения разных задач, например, хакерские атаки. В последнее время разрабатываются и готовятся к внедрению своеобразные «логические бомбы» — компьютерные программы, которые будут разрушать инфраструктуру противника, приводя её к самоуничтожению. С их помощью, согласно доктрине Пентагона, США смогут «вызывать катастрофы на атомных станциях, открывать плотины для затопления населённых пунктов, отключать диспетчерское оборудование с целью вызова авиакатастроф» и т. д.

Сегодня хакерские атаки на военную инфраструктуру государств стали реальной угрозой, способной вывести из строя критически важные объекты инфраструктуры противника, включая ядерную, военную и аэрокосмическую отрасли. Например, специалисты международной антивирусной компании ESET выполнили разбор новой вредоносной программы Dino, использовавшейся в направленных кибератаках против госучреждений Ирана.

Команда	Описание
cancelall	Удалить все запланированные задачи по передаче файлов модулем FMGR
cronadd	Запланировать выполнение команды на определённое время с использованием модуля CRONTAB
cronlist	Получить список зарегистрированных задач модуля CRONTAB
crondel	Удалить ранее зарегистрированную задачу модуля CRONTAB
wakup	Запланировать «пробуждение» вредоносной программы после определённого времени с использованием CRONTAB модуля
restart	Команда не реализована
showip	Получить публичный IP-адрес заражённого компьютера
cominfos	Получить информацию об используемой вредоносной программой в данный момент C&C сервере
comallinfos	Получить информацию обо всех известных вредоносной программе C&C серверах
wget	Загрузить файл с текущего C&C сервера из компьютера
delaytik	Задержать удаление вредоносной программы, если оно было запланировано

Команды, исполняемые Dino в заражённой системе

В целом привлекательность кибероружия заключается в том, что его можно использовать за пределами национальных границ, причём это касается как атакующей стороны, так и жертвы. Более подробно о кибероружии будет отмечено в разделе «Кибервойны».

В последнее время появились сообщения о создании и испытании этнического оружия, которое представляет собой разновидность химического и биологического оружия, действие которого направлено на избирательное поражение отдельных этнических и расовых групп людей путём целенаправленного химического или биологиче-

ского воздействия на клетки, ткани, органы и системы организма человека, обладающие наследственными особенностями.

В 1992 г. Бо Рибек, директор Шведского научно-исследовательского института национальной обороны, заметил, что если мы научимся идентифицировать различия ДНК расовых и этнических групп, «то сможем определить различия между белыми и черными, между евреями и монголоидами, между шведами и финнами и разработать агент, убивающий лишь членов конкретной группы». Можно себе представить применение подобной технологии для завтрашних «этнических чисток».

Предостережение о расоспецифичном (этническом) оружии приобретает новую актуальность в свете научного прогресса, связанного с инициативой «Геном человека», направленной на раскрытие секретов ДНК. Если глянуть на шаг дальше, то можно предвидеть создание с помощью биоинженерии или генной инженерии «паралюдей» для боя.

При разработке и создании этнического оружия учитываются природные особенности населения отдельных регионов земного шара, которые различным образом переносят заболевания, то есть учитывается их иммунитет к болезням. В качестве этнического оружия могут использоваться химические вещества, воздействующие на гены человека и их мутацию, что в итоге ведёт к гибели целых этнических групп и народов. Объектами воздействия этнического оружия могут быть также животные, растения, микрофлора почвы, специфичные для определённого района Земли и составляющие важное условие существования людей в данном районе. Сегодня на подходе — психофизиологическое и поведенческое вооружения и т. п. Грозным оружием являются экономические и технологические санкции.

Теория вооружений органически связана с теориями военного искусства (стратегией, оперативным искусством, тактикой), строительства ВС, военной экономики и тыла, воинского обучения, воспитания и ориентирована в основном на решение прикладных научно-технических проблем и задач, устанавливаемых военной доктриной, важнейшими программами и планами военно-технического строительства государства.

Основным содержанием теории вооружений является разработка и совершенствование методов и критериев, позволяющих вскрыть причинно-следственный характер развития всего многообразия средств вооружённой борьбы, установить качественно-количественные закономерности этого процесса, выработать научные рекомендации и предложения для практики военно-технического строительства.

Военная история — история войн, которые велись известным народом или государством или происходивших в какую-нибудь определённую историческую эпоху, а также — история какой-либо одной войны или даже отдельной кампании.

Следует отличать военную историю от истории военного искусства, которое развивается как в военное, так и в мирное время и имеет предметом военные учреждения и приёмы того или другого народа или государства.

Военная история — наука о происхождении, строительстве и действиях вооружённых сил (воинских формирований) государств (народов) мира, составная часть военной науки. Введение в военную историю представлено в соответствующем разделе монографии.

Теория видов и родов ВС представляет собой обособленную область военной науки, исследующую теоретические проблемы строительства, подготовки и стратегического применения видов вооружённых сил, родов войск и специальных войск, особенности их структуры и организации боевой подготовки, роль и место в общей системе военных действий. В её системе в начале XXI века особое значение при-

обретает выявление закономерностей развития, стратегического использования, оперативного искусства и тактики действий объединений, соединений и частей видов вооружённых сил и родов войск в общевойсковых, совместных и самостоятельных операциях. Она опирается на общую теорию военной науки и теорию военного искусства. Вместе с тем имеет самостоятельное значение и объединяет специальные подразделения других частей военной науки.

В заключении раздела в очередной раз отметим, что военная деятельность имеет две стороны: теоретическую и практическую. Военная наука представляет собой существенную, но не исчерпывающую сторону теоретической военной деятельности. Необходимо чётко различать, где в теоретической деятельности имеется научная основа, а где в основу положено обобщение практики военного дела. Например, принципы военного искусства — результат военной практики, а вот их «извлечение» из военной практики, обобщение «правил победы» в виде принципов организации и ведения военных действий — задача военной науки.

В свою очередь, военное искусство является одновременно теорией и практикой подготовки и ведения военных действий различного масштаба. Военное искусство является в первую очередь искусством применения рекомендаций военной науки в военной практике, в условиях противодействия грамотного и сильного противника, который не в меньшей мере владеет теорией военного искусства. Однако и сама военная наука является искусством выбора предметной области, выбора вопросов исследования, поиска путей и способов учёта противодействия противника, моделирование военных действий и т. п. Все эти вопросы зачастую прямо не вытекают из имеющейся совокупности научных задач и способов их решения, а требуют предвидения, интуиции, обобщения практики, использования аналогий из других сфер человеческой деятельности, то есть того, что принято называть искусством.

Сегодня строительство современных, «инновационных» Вооружённых сил, соответствующих самым современным требованиям, в соответствии с заново осмысленными национальными интересами, местом России в мире и степенью реальности угроз национальной безопасности страны, осуществляется в соответствии с достаточно продуманной стратегией.

Изменение характера вооружённой борьбы должно привести к изменению подходов, базовых схем и методик подготовки Вооружённых сил России и вводу в практику их боевой, оперативной и стратегической подготовки новых теоретических и практических методов подготовки к вооружённой борьбе.

Эти новые подходы должны основываться на разработке теорий, возможностей и практической боевой работе войск по формированию их нового качества и способности:

- решения задач отражения агрессии и победы в локальных конфликтах в приграничных районах группировками войск национального и коалиционного состава мирного времени;
- формирования функциональных зон ответственности разнородных группировок войск на театре (стратегическом направлении), обеспечивающих наше безусловное стратегическое доминирование;
- создания условий «прозрачности» поля боя на оперативно-стратегическую глубину;
- создания и применения оружия на основе «искусственного интеллекта»;
- формирования возможностей эффективного информационного воздействия на противника и защиты от его аналогичных систем;

- создания возможностей ведения дальнего огневого боя — нанесения глубоких, выборочных и точечных ударов оружием массового и обычного поражения;
- формирования условий осуществления и применения «доминирующего» стратегического манёвра на ТВД;
- создания системы и функционирования «сфокусированного», гибкого и целенаправленного материально-технического обеспечения;
- создания систем глобальных сетевых систем связи разведки и управления;
- объединения возможностей и систем ударных и оборонительных сил;
- перехода к принципам информационного превосходства и массирования различных видов воздействий и их результатов (а не массирования сил и средств), приведения противника в стойкое состояние общей государственной недееспособности и «шока», с одновременным эффективным противодействием аналогичным действиям противника.

В целом спектр глобальных военно-политических угроз включает:

- военно-политические конфликты, вызванные геоэкономическими и информационными войнами за ресурсы развития;
- военно-политические конфликты, вызванные «новым национализмом», всё более принимающие этно-религиозный, расовый и цивилизационный характер;
- неконтролируемое расползание оружия массового поражения;
- конфликты, вызванные социально-экономическими причинами и катастрофической региональной демографией;
- международный терроризм;
- выход из рамок существующего мирового права и самовольное присвоение себе права самостоятельно применять военную силу собственным решением, игнорируя и прямо нарушая Устав ООН, государствами и группами государств, считающими себя выше принятых мировым сообществом норм поведения в этой сфере;
- конфликты, вызванные территориально-пограничными спорами;
- международное пиратство на морях;
- деятельность преступных международных сообществ по торговле наркотиками, людьми, человеческими органами, оружием и так далее.

Список использованных источников:

1. Положение о Министерстве обороны Российской Федерации. — Утв. Указом Президента РФ от 16 августа 2004 г. № 1082.
2. Указ Президента РФ от 20 сентября 2010 г. № 1144 «О военно-административном делении Российской Федерации».
3. Большая советская энциклопедия (БСЭ). — 3-е изд. в 30-ти т. — Советская энциклопедия: 1969—1978.
4. Буренок В.М. Стратегия развития системы вооружения ВС РФ в современных условиях // Известия РАН. — 2014. — № 2. — С. 20—21.
5. Военная стратегия. — 2 изд. — М.: 1963, гл. 1—3.
6. Военная энциклопедия в 8 томах / Под ред. П.С. Грачёва. — М.: Воениздат, 1994.
7. Военная наука // Энциклопедический словарь Брокгауза и Ефрона: в 86 т. (82 т. и 4 доп.). — СПб.: 1890—1907.

8. Военный энциклопедический словарь (ВЭС). — М.: 1984.
9. Война и мир в терминах и определениях. Под общей редакцией Д.О. Rogozina. — Издательский дом «ПоРог», 2004.
10. Воробьев И., Киселёв В. Перспективы тактики в XXI веке (рус.) // Армейский сборник: журнал. — 2008. — Февраль (т. 164, № 02). — С. 18—22.
11. Воробьев И., Киселёв В. Тенденции развития тактики (рус.) // Армейский сборник: журнал. — 2014. — Март (т. 237, № 03). — С. 11—13.
12. Говард М. Большая стратегия. — М.: Военное издательство МО СССР, 1980.
13. Горшков С. Вопросы теории ВМФ // Морской сборник. — 1983. — № 7.
14. Грин Р. 33 стратегии войны. / Пер. с англ. Е.Я. Мигуновой. — М.: РИПОЛ классик, 2007.
15. Зарицкий В.Н., Харкевич Л.А. Общая тактика: Учебное пособие. — Тамбов: Изд-во Тамб. гос. техн. ун-та, 2007.
16. История военного искусства. — Кн. 3. — М.: 1961.
17. Кладо Н.Л. Введение в курс истории военно-морского искусства. — СПб.: 1910.
18. Комутков С. Армия в системе государственной власти современной России. — М.: ООО «ДемОС», 2004.
19. Конышев В.Н., Сергунин А.А. Новая военная доктрина Барака Обамы и национальные интересы России // Национальные интересы: приоритеты и безопасность. — 2012. — № 14 (155).
20. Конышев В.Н., Сергунин А.А. Современная военная стратегия: Учебное пособие. — М.: Аспект-Пресс, 2014.
21. Куликов В., Монаков М. О восстановлении в правах военно-морской науки // Морской сборник. — 2000. — № 6.
22. Макиавелли Н. Военное искусство. — М.: Воениздат, 1939.
23. Разин Е.А. История военного искусства. — В 3-х т. — СПб.: Полигон, 1999.
24. Савкин В.Е. Основные принципы оперативного искусства и тактики. — М.: 1972.
25. Слипченко В. Война будущего. — М.: 1999.
26. Словарь военных терминов. / Составители А.М. Плехов, С.Г. Шапкин. — М.: Воениздат, 1988.
27. Сталбо К. Некоторые вопросы теории развития и использования ВМФ // Морской сборник. — 1985. — № 5.
28. Стрэчен Х. Карл фон Клаузевиц «О войне». / Пер. с англ. О. Жуковой. — М.: АСТ: АСТ МОСКВА: Полиграфиздат, 2010.
29. Тактика. / Под ред. В.Г. Резниченко. — 2-е изд., перераб. и доп. — М.: Воениздат, 1987.
30. Тетекин В.Н., Брусницын А.С. Откуда исходит главная угроза // Военно-промышленный курьер. — 2013. — № 24.
31. Томашевский Л. Военно-морская наука — теоретический фундамент развития флота // Морской сборник. — 1995. — № 11.
32. Тулин В., Кондырев И., Родин А. Философско-социалистические проблемы войны и армии. — М.: 1976.
33. Тынянкин И. Информация и флот // Морской сборник. — 2000. — № 6.
34. Фрунзе М.В. Избранные произведения. — М.: 1977.

3. Структура военно-морской науки. Её основные составляющие и задачи

Мировой океан практически с момента зарождения нашей цивилизации являлся и сегодня является ареной соперничества, вооружённой борьбы, что повлекло за собой объективную необходимость в создании особых систем вооружения, объединяемых понятием «военный флот», и появление военно-морского искусства. На карте Мирового океана и в настоящее время существует более 300 морских районов, на которые претендуют два и более государств.

Исторически Россия — ведущая морская держава, исходя из её пространственных особенностей, места и роли в глобальных и региональных международных отношениях. Она заслужила этот статус благодаря географическому положению с выходом в три океана, а также огромному вкладу в изучение Мирового океана, в развитие морского судоходства, многим великим открытиям, сделанным известными русскими мореплавателями и путешественниками. Судьба флота в истории нашего Отечества всегда находилась в прямой зависимости от понимания руководством страны значения обладания Россией морской силой, необходимости её развития на основе единой государственной политики. Недооценка же значения морской силы для развития государства, снижение внимания к проблемам флота всегда приводили к тяжелейшим последствиям для нашей страны.

Геополитическая ситуация в мире в начале XXI века динамично меняется и характеризуется постоянными столкновениями политических, экономических и военных интересов стран и коалиций государств, в том числе и в Мировом океане. Военно-морской флот — главная составляющая и основа морского потенциала Российского государства, вид Вооружённых сил Российской Федерации, предназначенный для обеспечения защиты интересов Российской Федерации и её союзников в Мировом океане военными методами, поддержания военно-политической стабильности в прилегающих к ней морях, военной безопасности с морских и океанских направлений.

Военно-морские силы сегодня становятся наиболее универсальным, мобильным, защищённым и эффективным видом Вооружённых сил, способным решать широкий круг задач не только в океанских и морских зонах, но и в глубине континентальных театров военных действий. Например, в пределах досягаемости перспективного морского высокоточного оружия сегодня находится до $\frac{3}{4}$ поверхности Земли. Более того, по оценке специалистов, 70—75 % мирового населения проживает в пределах до 320 км от береговой черты, около 80 % столиц всех стран расположены на удалении не более 500 км от берега, то есть основа всей нашей цивилизации находится в пределах досягаемости высокоточных средств поражения морского базирования и палубной авиации. Поэтому важнейшими направлениями деятельности ВМФ в том числе являются строительство и модернизация кораблей с оснащением их современным высокоточным вооружением, создание средств мониторинга и связи, обеспечивающих построение единого информационного пространства реального времени, совершенствование системы управления силами и средствами с внедрением сетевых принципов.

Принято считать, что военно-морское дело как специфическая область единого военного дела государства, охватывающая все виды деятельности, направленные на разработку военно-морской доктрины, вооружение, строительство, подготовку и применение военно-морских сил, зародилось в нашей стране в конце XVII столетия с учреждением регулярного военного флота. Однако фактически отечественная военно-морская наука, как было показано в предыдущем разделе, развивалась в течение многовековой истории и, как любая научная теория, она тесно связана с практикой и опирается в первую очередь на опыт прошлых войн на море.

Военно-морская наука представляет собой систему знаний о характере и закономерностях вооружённой борьбы на море, подготовке и способах её ведения Военно-морским флотом самостоятельно и во взаимодействии с другими видами Вооружённых сил.

Задача военно-морской науки в первую очередь состоит в том, чтобы определить, какие существуют и какие могут существовать условия, формы действия объективных законов войны и вооружённой борьбы на море и каким образом их можно использовать в практической деятельности для достижения победы над противником.

Принятие официального статуса военно-морской науки как относительно самостоятельной науки военного дела в определённой степени связано с созданием в 1896 г. при Николаевской морской академии Курса военно-морских наук. В том же году слушателям академии стали впервые читать лекции по морской стратегии. Для чтения лекций был приглашён полковник (впоследствии генерал-лейтенант) Генерального штаба Н.А. Орлов. Следует особенно отметить, что полное и наиболее удачное определение истории военного искусства сформулировал именно генерал-лейтенант Н.А. Орлов: «История военного искусства — изложение последовательных видоизменений, происходивших в различные периоды истории человечества, в способах комплектования и боевой подготовки вооружённой силы, снабжения её средствами, необходимыми для войны, и в приёмах её боевого употребления» («Военная энциклопедия», т. XL, 1913 г.).

После чтения теоретического курса со слушателями проводили стратегическую военно-морскую игру, и каждый офицер писал сочинение (реферат), посвящённое одному из эпизодов военно-морской истории, рассматривая его с точки зрения основ морской стратегии.

С учётом прослушанного курса на страницах «Морского сборника» (№ 11, 1897 г. и № 3, 1898 г.) в статье «Вопросы морской стратегии» опубликовал свой взгляд на морскую стратегию известный военно-морской теоретик А.В. Шталь. Перу этого видного учёного принадлежат фундаментальные труды по истории военно-морского искусства, службе штабов, гидрографии, кораблевождению. Затем проблемами морской стратегии занимались известные военные аналитики Н.Л. Кладо и Б.Б. Жерве (1878—1934).



**Генерал-лейтенант
Н.А. Орлов
(1855—1917)**



**Вице-адмирал
А.В. Шталь
(1865—1950)**

Дальнейшее развитие военно-морской науки нашло отражение не только в разработанных учебниках, учебных пособиях, но в действующих руководящих документах ВМФ советского периода. Например, в Наставлении по ведению морских операций (НМО-51) указывалось на то, что «...война на море, являясь составной частью вооружённой борьбы в целом, ведётся на основе морской стратегии, непосредственно вытекающей из единой военной стратегии государства». В этом официальном документе Военно-морского флота говорилось и о том, что в морской стратегии — важнейшей части военно-морского искусства — определяются «способы наилучшего использования Военно-морских сил для достижения победы над врагом».

Основываясь на положениях единой военной стратегии государства, морская стратегия в то время охватывала вопросы подготовки и ведения войны на море и определяла направление главного удара на морских театрах для достижения целей, поставленных единой военной стратегией государства. В Наставлении также приводились и основные задачи морской стратегии. В начале 50-х гг. прошлого столетия были написаны первые фундаментальные учебники по стратегии и оперативному искусству Военно-морского флота для слушателей Военной академии Генерального штаба и Военно-морской академии. Из учебников следует, что морская стратегия получила повсеместное признание как составная часть советской единой военной стратегии.

В частности, в учебнике для слушателей Военно-морской академии «Оперативное искусство военно-морских сил» (1953) отмечалось, что «...сущность современной войны на море заключается в решении военно-морскими силами стратегических и оперативных задач, вытекающих из целей вооружённой борьбы государства в целом». В этом учебнике было также определено: «Морская стратегия как органическая часть единой военной стратегии государства является важнейшей отраслью военно-морского искусства и определяет способы наилучшего использования военно-морских сил для достижения победы над врагом. Основываясь на положениях единой военной стратегии государства, морская стратегия охватывает вопросы подготовки и ведения войны на море и определяет направления главного удара на морских театрах военных действий для достижения целей, поставленных единой военной стратегией государства, определяемой политикой».

В целом важнейшими составляющими военно-морской науки в СССР были: теория военно-морского искусства, теория строительства военно-морского флота, теория воинского обучения и воспитания, теория тыла военно-морского флота, военно-морская история и военно-морская география.

До 1970 г. отечественная военно-морская наука имела статус самостоятельной. В первой половине 1970-х гг. военно-морская наука практически перестала быть самостоятельной и была включена в военную науку, став её относительно самостоятельным разделом, известным как «Теория военно-морского флота». В подтверждение целесообразности такого, кстати сказать, далеко не однозначного решения начальник Генерального штаба, маршал Советского Союза В.Д. Соколовский писал: «Вряд ли подлежит сомнению то положение, что стратегия определяется государственной политикой и поэтому является единой для всех видов Вооружённых сил, усилия которых на войне направляются к достижению определённых стратегических целей. Выделение военно-морской и военно-воздушной стратегий могло бы нарушить этот основной принцип сосредоточения усилий всех видов Вооружённых сил для достижения единых стратегических целей. Этого, конечно, допустить нельзя. Таким образом, следует говорить не о самостоятельной стратегии военно-воздушных сил и военно-морского флота, а об их стратегическом использовании».

В одной из последних теоретических работ адмирала флота Советского Союза С.Г. Горшкова «Вопросы теории военно-морского флота» предметом военно-морской науки (теории ВМФ) определялось «применение законов и принципов военной науки при ведении вооружённой борьбы на морских и океанских театрах, во всём её многообразии и в тесном взаимодействии с борьбой на континентальных театрах, а также при защите государственных интересов СССР в Мировом океане в мирное время».

Теория ВМФ, как и теория других видов и родов войск Вооружённых сил, сформировалась под влиянием общего процесса развития Вооружённых сил, морских вооружений и искусства их боевого применения. Её становление началось с изучения особенностей развития и использования флота в системе вооружённых сил морских держав, спецификой морских вооружений, условиями их применения на морских и океанских ТВД с учётом влияния среды и опыта всех войн на море.

Теория ВМФ — часть военной науки и, следовательно, находится в субординационной зависимости от неё и базируется на общем фундаменте военной науки, использует познанные ею наиболее общие законы войны для строительства, подготовки и применения ВМФ.

В теорию ВМФ включались общая часть (предмет и структура теории, её место в военной науке и связь с теориями других видов Вооружённых сил, взаимосвязь элементов теории и т. п.), военно-морское искусство, теории строительства ВМФ, воинского обучения и воспитания личного состава, управления Военно-морским флотом, тыла ВМФ, а также военно-морская история.

В настоящее время военно-морская наука представляет собой теоретическую систему знаний на высшей ступени своего развития. Она обобщает и исследует военно-научные знания о характере, законах и закономерностях подготовки и ведения военных действий ВМФ в ходе борьбы между народами и государствами во всех исторически сложившихся её формах.

Структура и содержание военно-научных знаний, входящих в состав военно-морской науки, определяется её местом среди других отраслей военно-научных знаний, составляющих теорию военно-морского дела. В свою очередь военно-морская теория включает военно-морскую (морскую) доктрину государства, теорию военно-морского строительства государства, теорию вооружения ВМФ государства, теорию строительства ВМФ государства, теорию вооружённой борьбы на море (военно-морскую науку), историю военно-морского дела, а также специальные отрасли общественных, естественных и технических наук, обслуживающих теорию военно-морского дела.

Военная и морская доктрины РФ, а также других ведущих морских держав мира будут изложены в следующем разделе монографии.

Военно-морская наука в своей основе отражает накопленный опыт военно-морского дела в государстве в виде таких отраслей знаний, как общие основы военно-морской науки, теория военно-морского искусства (подготовки и ведения вооружённой борьбы ВМФ, теория управления ВМФ, теория воинского обучения и воспитания личного состава ВМФ, теория тылового и боевого обеспечения ВМФ, теория обоснования научных основ военно-морской доктрины государства, специальные отрасли (проблемные направления) общественных, естественных и технических наук, обслуживающих отрасли военно-морской науки.

Структура военно-морской науки сложилась исторически по мере развития военно-морского дела в России и состоит из общетеоретических основ, военно-морского искусства, теории управления, теории строительства и подготовки сил флота.

Наиболее подробно современные проблемы военно-морской науки изложены в фундаментальном исследовании «Основы военно-морской науки: Военно-теоретический труд», разработанном коллективом авторов Военно-морской академии и изданном в 2008 г. В этом уникальном в своём роде военно-теоретическом труде отражены основные этапы развития и сущность военно-морской науки, её значение для Военно-морского флота, являющегося основой обеспечения безопасности России от угроз с морских направлений и защиты интересов государства в Мировом океане.

Структурный состав военно-морской науки авторами данного труда представляется следующим образом.

1. Структура и содержание теорий военно-морского искусства (теорий применения боевых систем):

- Общая часть теории военно-морского искусства;
- Теория стратегического применения ВМФ;
- Теория оперативного искусства ВМФ;
- Теория тактического применения сил и войск ВМФ.

2. Структура и содержание теорий строительства систем военно-морской деятельности:

- Структура и содержание теории строительства ВМФ;
- Теория управления строительством ВМФ;
- Теория организационного строительства ВМФ;
- Теория технического оснащения (вооружения) ВМФ;
- Теория комплектования ВМФ и прохождения службы;
- Теория инфраструктуры ВМФ;
- Теория подготовки и накопления мобилизационных запасов материальных средств.

3. Структура и содержание теорий управления военно-морской деятельностью государства:

- Теория управления ВМФ;
- Теория связи ВМФ;
- Теория освещения обстановки.

4. Структура и содержание теорий родов сил (войск) ВМФ:

- Теория подводных сил;
- Теория надводных сил;
- Теория морской авиации;
- Теория береговых войск;
- Теория войск ПВО ВМФ;
- Теория боевого применения оружия ВМФ.

5. Структура и содержание теорий обеспечения военно-морской деятельности:

- Теория оперативного обеспечения;
- Теория технического обеспечения;
- Теория тылового обеспечения;

- Теория базирования (дислокации) сил (войск);
- Теория военно-морского обучения и воспитания кадров;
- Теория экономического обеспечения военно-морской деятельности.

6. Военно-морская история.

В то же время укрупнённо структурный состав военно-морской науки состоит из:

1. Общетеоретических основ военно-морской науки;
2. Теории военно-морского искусства;
3. Теории строительства ВМФ;
4. Теории воинского обучения и воспитания;
5. Теории управления ВМФ;
6. Теории тыла ВМФ;
7. Военно-морской истории.

Общетеоретические основы военно-морской науки специалисты рассматривают как научно-практический фундамент, который формирует её структуру и создаёт логически обоснованную и стройную систему знаний, а также навыков и умений. В неё входят: предмет, структура теории, её место в военно-морской науке, взаимосвязь элементов теории, их влияние друг на друга, связь с теориями других видов Вооружённых сил и прогнозирование развития ВМФ.

Предметом теории военно-морской науки выступает вооружённая борьба на море во всех её взаимосвязях с другими видами и родами войск Вооружённых сил. В то же время её развитие обусловлено рядом факторов, главными из которых являются геополитическая, военно-политическая и военная обстановка в мире и регионах Мирового океана, а также внутренняя и внешняя политика государства, возрастание экономических возможностей страны в создании перспективных систем морских вооружений, изменение их боевых свойств и т. д.

Структура теории ВМФ согласуется со структурой военной науки, учитывая при этом специфичность сфер применения сил ВМФ, многообразие и сложность внутренних связей элементов теории ВМФ. Кроме того, как и в военной науке, в военно-морской науке в её общетеоретической, структурной части используются многие другие аналогичные или те же науки, дисциплины и знания, которые в неё непосредственно не входят, однако служат решению ряда важных проблем, связанных с теорией. Это, прежде всего, область научных познаний океанической среды, управления, гуманитарные науки, а также технические и естественные науки, обслуживающие кораблестроение и создание орудия и вооружения.

Структура теории ВМФ предполагает учитывать и её специфические особенности, в первую очередь связанные со средами, в которых протекает вся деятельность флота, например, учитывает особую зависимость боевой деятельности от климатических, метеорологических и гидрологических условий различных регионов Мирового океана и т. д. В целом теория ВМФ может успешно развиваться, только опираясь на совокупность военно-морских отраслей общественных, естественных и технических наук, являющихся в данном случае сопредельными науками, такими как океанология, гидродинамика и др.

Общетеоретические основы военно-морской науки сегодня, как никогда ранее, тесно взаимосвязаны с теориями всех видов и родов войск Вооружённых сил, с общей

военной теорией, что определяется объективной необходимостью создания единой системы вооружённой борьбы во всех сферах, с учётом их общих законов и категорий. Если в прошлых войнах существовало чёткое разделение родов войск и сил флота, то в войнах шестого поколения будет иметь место сращивание форм вооружённой борьбы, характерное для всех сфер, в единую систему.

Важнейшим элементом теории ВМФ является военно-морская прогностика, которая, будучи одной из научных основ управления процессом развития, приобретает в современных условиях особое значение, когда резко возрастают темпы смены поколений всех видов ВВСТ и их стоимость. Если в эпоху парусных флотов вооружение не изменялось практически в течение столетий, то в современных условиях за несколько десятилетий в США, например, создано шесть поколений только морских стратегических вооружений.

Морские крылатые ракеты менялись ещё более динамично. Например, первый запуск отечественной крылатой ракеты П-5 состоялся 22 ноября 1957 г. Такие ракеты стояли на вооружении с 1959 по 1966 гг., ими оснащались дизельные подводные лодки проектов 644, 651, 665 и атомные лодки проекта 659.

На базе проекта П-5 были созданы противокорабельные ракеты типа П-6 «Прогресс» (SS-N-3A «Shaddock» по классификации НАТО), ими оснащались атомные подводные лодки проекта 675 и переоснащались взамен П-5 лодки проекта 651. В 1975 г. были разработаны крылатые ракеты морского базирования П-500 «Базальт» (SS-N-12 «Sandbox») со стартовой массой 4,8 тонны. Их получили лодки проекта 675 вместо устаревших ракет П-6. Также эти ракеты являлись главным вооружением ракетных крейсеров проекта 1164 «Атлант» (до перевооружения на П-1000 «Вулкан») и главным ракетным калибром авианесущих крейсеров проекта 1143 «Кречет».

За «Базальтом» последовали ракеты подводного старта: П-70 «Аметист», П-120 «Малахит», П-700 «Гранит», ЗМ-25 «Метеорит» (не вошла в серию).

Сегодня в России на вооружении находятся следующие типы крылатых ракет подводных лодок:

- тяжёлые противокорабельные ракеты П-700 «Гранит»;
- П-800 «Оникс» и их экспортная модификация «Яхонт»;
- С-10 «Гранат»;
- «Калибр» и др.

Теория прогнозирования связана с теориями строительства ВМФ и развитием военно-морского искусства, ибо она решает как инженерные проблемы, так и проблемы вооружённой борьбы. Во всех случаях она опирается на конкретные и реальные достижения науки, техники и производства. Большую роль в прогнозировании, особенно для долгосрочных прогнозов, играют фундаментальные науки.

Естественно, первичным является прогнозирование в области развития техники и оружия, вторичным — в вопросах новой тактики и военно-морского искусства. В то же время тактика и военно-морское искусство оказывают определяющее влияние на направление инженерных поисков в создании принципиально новых высокоэффективных видов ВВСТ. В центре прогностических исследований находятся перспективные комплексные системы вооружений, основу которых составляют корабли и авиация будущего. В последние годы особое влияние на предмет теории ВМФ в первую очередь оказало развитие высокоточного оружия.

В настоящее время предметом теории ВМФ следует считать вооружённую борьбу на море с использованием высокоточного оружия и в условиях информационного

противоборства, где поражение чисто экономических объектов не является основным в достижении победы в войне. Это, в свою очередь, оказывает влияние на все элементы военно-морской науки, особенно на теории военно-морского искусства, строительства и управления ВМФ.

Более того, в войнах шестого поколения (воздушно-космическо-морских) перво-степенное значение приобретают Мировой океан, воздушно-космическое пространство и информационное поле, в сфере которого будет вестись вооружённая борьба.

Рассматривая угрозу с морских направлений, важно научно обосновать и определить возможные районы как совместных действий авиации и кораблей с высокоточными крылатыми ракетами, так и самостоятельных действий морских сил с крылатыми ракетами.

Следовательно, общая часть теории ВМФ должна выявлять, исходя из характера будущей воздушно-космическо-морской войны, угрозы с морских направлений, разрабатывать возможные задачи объединений, флотов и определять формы применения сил флотов самостоятельно и совместно с другими видами и родами войск Вооружённых сил.

В современных условиях информационное обеспечение действий сил флота, основанное на использовании в реальном масштабе времени радиоэлектронных средств разведки, поиска и обнаружения целей, наблюдения и классификации, систем навигации и связи, обработки совокупной информации и отображения данных об обстановке на театрах Мирового океана, является одним из приоритетных видов боевого обеспечения, без которого практически невозможно оптимизировать действия сил ВМФ и эффективно использовать оружие, особенно дальнобойное высокоточное оружие. Системный подход к исследованию оперативно-тактической значимости информационного обеспечения действий сил и его составных компонентов должен повсеместно стать важнейшим теоретическим инструментом современной теории ВМФ.

Военно-морское искусство, являясь важнейшей частью теории ВМФ, представляет собой систему научных знаний о законах и закономерностях вооружённой борьбы на море, теорию и практику подготовки и ведения операций, боевых действий, сражений и боев. Военно-морское искусство непосредственно связано с военным искусством и основывается на его принципах. Структурно военно-морское искусство включает теорию и практику стратегического использования (применения) ВМФ, оперативного искусства и тактики ВМФ.

Стратегическое использование ВМФ — высшая область военно-морского искусства, которая, исходя из задач военной стратегии, оказывает решающее влияние на развитие оперативного искусства и тактики ВМФ, ставит им задачи. Оперативное искусство и тактика обслуживают стратегическое использование ВМФ, обеспечивая достижение ими целей и задач в войне.

Стратегическое применение ВМФ — составная часть стратегии, определяющая роль, место, основные задачи, принципы, формы и способы использования ВМФ в войне. Оно предусматривает развёртывание и действия военно-морских сил и крупных объединений флота для решения стратегических задач в акваториях океанов и морей для отражения нападения с океанских (морских) направлений, разгрома основных группировок ВМС противника, нарушения его океанских и морских коммуникаций, защиты своих океанских (морских) коммуникаций, поражения важных наземных объектов, захвата прибрежных районов и поддержки действий сухопутных войск на приморских направлениях.

Стратегическое применение осуществляется в форме стратегических операций на океанских ТВД, стратегических действий ВМФ в океанских (морских) зонах, проведения системы флотских и морских десантных операций, участия флота в других формах стратегических и оперативных действий.

В ядерной войне особой формой стратегического применения сил флота становится проведение операции морских стратегических сил с нанесением ракетно-ядерных ударов ракетными подводными лодками по комплексу важных целей и объектов.

Роль стратегического применения сил флота в последние годы возрастает, что обусловливается их высокой универсальностью, мобильностью, способностью решать разнообразные задачи на больших пространствах, в том числе актуальностью обеспечения безопасности мореплавания. Особое значение при этом приобретает согласованное применение стратегических морских ударно-разведывательных систем, подводных сил и морской авиации, авианесущих и ракетных кораблей, вооружённых новейшими крылатыми ракетами большой дальности и другими средствами поражения, а также оснащение ВМФ системами оружия нелетального действия и роботизированной техникой.

Главными проблемами в стратегическом применении ВМФ являются: обеспечение скрытого развёртывания сил, повышение их живучести, мощности и точности наносимых ударов с использованием как ядерного, так и обычных видов высокоточного оружия, совершенствование системы базирования, обеспечения, управления и снабжения.

Оперативное искусство — это, с одной стороны, составная часть военного искусства, охватывающая вопросы теории и практики подготовки и ведения совместных и самостоятельных операций и боевых действий оперативными объединениями видов и родов войск Вооружённых сил на различных театрах военных действий, с другой — это военно-теоретическая дисциплина. Основные задачи оперативного искусства — исследование характера и содержания операций (боевых действий), разработка способов их подготовки и ведения на суше, в воздушно-космическом пространстве и на море, определение наиболее эффективных способов боевого применения в них видов Вооружённых сил и родов войск, а также методов организации взаимодействия между ними, разработка рекомендаций по управлению войсками (силами), их оперативному обеспечению и практическому руководству боевой деятельностью войск (сил) в ходе операций. Поскольку оперативное искусство решает вопросы теории и практики подготовки и ведения как совместных, так и самостоятельных операций оперативными объединениями сухопутных войск, ВВС, ВМФ, то в рамках его общей теории и практики можно выделить оперативное искусство Сухопутных войск, ВВС и ВМФ. Оперативное искусство каждого вида Вооружённых сил в своём развитии исходит из общих методологических основ и требований военной теории и практики, учитывая вместе с этим специфику организации, технического оснащения, сферы действий, а также боевые возможности оперативных объединений соответствующего вида Вооружённых сил.

Оперативное искусство ВМФ, будучи основной составной частью военно-морского искусства, опирается и на единые методологические основы военного искусства, однако обладает значительно большей самостоятельностью, чем стратегическое применение ВМФ. Это связано с военно-морской спецификой, оказывающей влияние на разработку материальных средств ведения борьбы в океанской среде и на оперативное их использование и управление ими.

Предметом исследования оперативного искусства ВМФ является теория и практика подготовки и ведения объединениями ВМФ операций и боевых действий. Поскольку ход и исход войн нового поколения находятся в зависимости от поражения военно-

экономических объектов, приоритетной задачей в войне на море стала задача — «флот против берега», которая будет решаться в стратегической воздушно-космическо-морской ударной операции при наличии высокоточного оружия и в условиях готовности к применению ядерного оружия.

Принципы военно-морского искусства — это основные положения, отражающие объективные закономерности вооружённой борьбы на море. Они вытекают из принципов военного искусства и в значительной степени идентичны им. В то же время их проявление имеет свою специфику, которая определяется особенностями морских вооружений и условиями решения боевых задач на морских и океанских театрах.

Принципы военно-морского искусства — категория историческая. Возникнув на объективных началах, они развиваются под влиянием изменений материальных средств вооружённой борьбы, условий её ведения и задач, стоящих перед силами флота. Этот процесс проявляется в изменении удельного значения принципов в данный исторический период и в новых формах их выражения на практике.

В современных условиях принципы военно-морского искусства по сфере своего применения подразделяются следующим образом.

1. Принципы управления силами флота (боевая готовность, взаимодействие сил, твёрдое и непрерывное управление, освещение обстановки в реальном масштабе времени, единство командования).
2. Принцип организации и ведения морской операции и боя (решительность в наступлении, активность в обороне, массирование сил и средств, внезапность, сочетание огня и манёвра, сосредоточение усилий на главном направлении, всестороннее обеспечение боевых действий, завоевание господства на море и др.).
3. Принципы обучения и воспитания личного состава (патриотизм, преемственность традиций, присяга, уставы).
4. Принципы военного строительства флота (военная доктрина, сбалансированность сил флота, интеграция вооружений корабля, многофункциональные боевые системы, приоритетность и др.).
5. Информационное противоборство и радиоэлектронная борьба.

Теория строительства ВМФ — система знаний о законах, закономерностях и принципах строительства флота, качественного и количественного состава его сил, их сбалансирования, оптимизации направлений развития вооружения, совершенствования организационной структуры, комплектования, отмобилизования, подготовки резервов и повышение боевой готовности ВМФ на базе экономических, социально-политических и научно-технических возможностей страны.

Задачи теории строительства вытекают из требований политики, определяющей характер и направленность развития Вооружённых сил, учитывающей те революционные изменения, которые происходят в военно-технической области, в средствах вооружённой борьбы и в характере боевых действий. Важная функция строительства ВМФ — научная разработка основных направлений развития флота в соответствии с общим прогнозом развития Вооружённых сил. Она изучает и исследует проблемы создания систем комплексов вооружения и техники, кораблей и летательных аппаратов, системы оборудования морских театров.

Структурно теория строительства ВМФ включает теории вооружения ВМФ, сбалансирования ВМФ, организации ВМФ, отмобилизования ВМФ, оборудования морских театров и другие.

Первостепенная проблема теории строительства ВМФ — сбалансирование. Существо его заключается в теоретических разработках по определению рациональной структуры и количественного состава такого флота, который был бы способен действовать во взаимодействии с другими видами Вооружённых сил и самостоятельно, успешно решать задачи в военное и мирное время.

Основным фактором, определяющим характер сбалансирования ВМФ, является политика государства, в соответствии с которой ведётся развитие армии и флота, формируется военная доктрина, определяющая задачи, роль и место ВМФ в системе Вооружённых сил. Финансирование строительства сбалансированного флота должно исходить из возможностей экономики государства. Большое значение для правильного решения проблемы сбалансированности флота имеет уровень научности обоснования военной доктрины. Исходя из характера будущей войны, состояния флота ведущих морских держав, на государственном уровне необходимо понять, какой должен быть флот и какие задачи он будет решать (прибрежный или океанский), каково его место в защите государства. В дальнейшем на военно-политическом уровне, исходя из стратегического использования ВМФ, определяется сбалансированность родов сил флота (подводных лодок, надводных кораблей и морской авиации) и приоритетность морских вооружений. В последующем уже на оперативно-тактическом уровне определяются группировка сил, их организация и вооружение для проведения морских боев и операций.

Проблема строительства сбалансированного ВМФ решалась на протяжении практически всей его истории. Например, в конце XIX в. в своих кораблестроительных программах Англия руководствовалась следующим принципом строительства военного флота: «"Two power Standard" — иметь военный флот, превосходящий по силе флоты двух сильнейших морских держав — Франции и России».

Намерения Германии в создании своего сбалансированного военно-морского флота впервые были определены в «Предисловии к Морскому закону 1900 г.»: «Германия должна иметь боевой флот такой силы, чтобы война с ней, даже для наиболее могущественного морского противника, вызывала риск потери его морского превосходства. Для достижения этой цели не является совершенно необходимым, чтобы германский флот был также силен, как флот сильнейшей морской державы, так как никакая великая морская держава не будет в состоянии сосредоточить против Германии все свои силы. Даже если бы противнику удалось сосредоточить против Германии превосходные силы, то поражение германского флота настолько ослабило бы врага, что, несмотря на достигнутую победу, его господство на море не было бы обеспечено в достаточной степени. Для достижения этой цели, то есть для защиты нашей торговли и колоний, и для обеспечения мира, достойного Германии сообразно с силой великих морских держав, иметь флот, состоящий из двух двойных эскадр линейных кораблей, каждая из которых включала бы в свой состав флагманский линейный корабль и две эскадры по 8 линейных кораблей, 4 больших и 16 малых крейсеров, а также 16 дивизионов эскадренных миноносцев по 6 кораблей в каждом дивизионе (всего 94 эскадренных миноносцев). Кроме того, 10 больших и 10 малых крейсеров для "заграничной службы" и "материальный резерв" в составе 4 линейных кораблей, 2 больших и 4 малых крейсеров». Всего по принятому закону в состав германского флота должно было входить 38 линейных кораблей, 16 больших и 30 малых крейсеров и 96 эскадренных миноносцев».

После Русско-японской войны в России было решено, что для разработки «плановой программы развития морских сил необходимо установить задачи флота в согласии с общим планом обороны государства». Например, адмирал А.А. Эбергард одним из первых адмиралов ставил вопрос о создании сбалансированного Импера-

торского Военно-морского флота. Суть предложений адмирала сводилась к тому, что в состав флота должны в обязательном порядке входить боевые корабли всех основных классов. В первую очередь его основу должны составлять военные суда «открытого моря». По мнению А.А. Эбергарда, однотипные корабли целесообразно объединять в мобильные соединения, например, дивизии. Адмирал А.А. Эбергард также впервые ставил вопрос о введении в практику флотов «комплексной боевой подготовки».

Известный кораблестроитель М.И. Кази ещё в начале 90-х гг. XIX столетия писал: «России нужен флот, а флот не есть преувеличенное развитие одного класса судов, а гармоничное сочетание всех классов».

В своей статье «Краткий обзор оперативных идей, положенных в основу организации и подготовки Русского Флота к войне в период 1906—1914 годов», опубликованной в «Зарубежном Морском Сборнике» № 7—8 1929 года, контр-адмирал М. Смирнов, в частности, писал: «...Как основное правило, Морским Генеральным штабом было принято следующее положение: всякая затрата средств на флот, не истекающая из общего плана обороны, согласованного с военно-политическими задачами государства, является бесцельной и лишает флот средств, могущих быть необходимыми для его целесообразного и планомерного развития. Между тем, для разработки такой программы встречалось серьёзное затруднение — вследствие расстройств нашей армии после Русско-японской войны в сухопутном Генеральном штабе также не было ещё установлено твёрдых оснований плана войны».

В директиве от 29 июня 1905 г. Государь Император Николай II Высочайше указал: «Первейшей священной обязанностью Морведа я считаю безотлагательное обеспечение морской обороны отечественных берегов во всех наших водах, а затем уже, в зависимости от средств, постепенное воссоздание боевых эскадр». Далее в директиве утверждалось, что «флот должен строиться не отдельными кораблями, а дивизиями и эскадрами».

В 1906—1907 гг. после тщательного обсуждения вопроса в Морском Генеральном штабе были приняты следующие основные положения строительства военного флота:

- «а) Какова бы ни была обстановка на море, даже при ограниченной задаче, в состав флота должны входить корабли всех основных типов, соответственно тактическим требованиям. Задачи флота могут быть оборонительными, но флот по своему составу не может быть оборонительным, например, состоящим только из миноносцев и подводных лодок, так как такой флот, по самой своей сущности, будет обречён на неуспешные действия, имея противником морскую силу, состоящую из всех основных типов кораблей, в соответствии с требованиями морской тактики;
- б) Необходимо создавать флот в такой постепенности, чтобы он в каждой стадии своего развития мог в случае войны выполнить определённую оперативную задачу, соответственно с общим планом войны для сухопутных и морских вооружённых сил, то есть чтобы война не застала флот неподготовленным для выполнения той задачи, которая от него требуется планом войны. Другими словами — расширять задачу, следуя за ростом флота».



**Адмирал
А.А. Эбергард
(1856—1919)**

Вот основа и идеология строительства любого современного сбалансированного флота. Набор отдельных, даже самых совершенных боевых кораблей не представляет собой Военно-морской силы.

В целом сбалансированность флота заключается в том, чтобы все элементы, составляющие его боевую мощь, а также средства их обеспечения постоянно находились в наиболее выгодном сочетании, при котором флот может полностью реализовать такие свои качества, как скрытность, универсальность и огневая мощь, то есть способность выполнить различные задачи в любой точке Мирового океана в условиях любой возможной войны.

Задачами современной теории строительства и использования ВМФ могут быть:

- исследование общих вопросов вооружённой борьбы на океанских театрах в условиях бесконтактных войн;
- разработка научно обоснованных предложений по направлениям развития флота и распределению его сил между театрами;
- разработка всех элементов военно-морского искусства и определение их значимости в данный период;
- научное прогнозирование развития ВМФ;
- обеспечение научной базой процесса руководства строительством и развитием флота;
- научное обоснование вариантов сбалансирования сил ВМФ;
- разработка научных обоснований боевой подготовки ВМФ;
- разработка предложений по организации ВМФ;
- исследование и обобщение опыта истории;
- исследование перспектив развития ВМФ, принявшее в современных условиях форму прогнозирования в области техники ВМФ и военно-морского искусства;
- поиск возможностей расширения использования сопредельных наук.

Тактика военная — составная часть военного искусства, включающая теорию и практику подготовки и ведения боя соединениями, частями (кораблями) и подразделениями различных видов Вооружённых сил, родов войск (сил) и специальных войск на суше, в воздухе и на море — военно-теоретическая дисциплина. Тактика охватывает изучение, разработку, подготовку и ведение всех видов боевых действий: наступления, обороны, встречного боя, тактических перегруппировок и т. д.

Выше было отмечено, что в Вооружённых силах РФ тактика занимает подчинённое положение по отношению к оперативному искусству и стратегии. Оперативное искусство определяет задачи и направление развития тактики с учётом тактических возможностей соединений и частей, характера и особенностей их действий. Под влиянием изменений способов ведения военных действий, вызванных принятием на вооружение войск (сил флота) ядерного оружия и усовершенствованных обычных средств поражения, взаимосвязь и взаимозависимость между стратегией, оперативным искусством и тактикой становятся более многогранными и динамичными. Тактическое ядерное оружие позволяет тактическому командованию проявлять известную самостоятельность в выборе способов боевых действий и быстрее добиваться успехов, которые обуславливают достижение оперативных результатов. В то же время стратегическое и оперативное командование нанесением мощных ядерных ударов по важным объектам и крупным группировкам войск (сил) противника может решать крупные стратегические (оперативные) задачи и создавать благоприятные условия для выполнения тактических задач.

Основные задачи тактики:

- изучение закономерностей, характера и содержания боя, разработка способов его подготовки и ведения;
- определение наиболее эффективных способов применения в бою средств поражения и защиты;
- исследование боевых свойств и возможностей подразделений, частей, соединений, определение их задач и боевых порядков при ведении боевых действий и методов организации взаимодействия между ними;
- изучение роли огня, ударов и манёвра в бою;
- разработка рекомендаций по управлению войсками (силами), их боевому, специальному и тыловому обеспечению;
- изучение сил и средств противника и его приёмов ведения боя.

Каждый вид Вооружённых сил (Сухопутные войска, Военно-воздушные силы, Военно-морской флот), род войск (сил, авиации) и вид специальных войск, а также войсковой тыл и части железнодорожных войск имеют свою тактику, которая изучает боевые свойства и возможности соединений, частей (кораблей) и подразделений данного вида Вооружённых сил, рода войск (сил, авиации), вида специальных войск, способы их применения и действий в бою самостоятельно и во взаимодействии с другими видами и родами войск. Общие закономерности и положения по подготовке и ведению боя соединениями, частями и подразделениями всех видов Вооружённых сил, родов войск (сил) и специальных войск составляют основы общей теории тактики. Исследуя многообразные условия ведения боя, тактика не даёт готовых рецептов. Она вырабатывает только главные, наиболее важные положения и правила, следуя которым, командир принимает самостоятельное решение, соответствующее конкретным условиям боевой обстановки, проявляя творческую инициативу.

Тактика военно-морского флота — составная часть военно-морского искусства. Главные цели тактики ВМФ — познание закономерностей ударов, атак, морского боя и других видов боевых действий, а также определение руководящих положений (принципов), на основании которых строится их подготовка и ведение.

Морская тактика как учебная дисциплина впервые была введена в программу обучения морских офицеров в 1862 г. Ключевым событием в развитии морской тактики как науки стал известный труд С. О. Макарова «Рассуждения по вопросам морской тактики»: «Морская тактика <...>, стоя во главе всех военно-морских наук, должна указывать каждой из них цели, к которым следует стремиться, а иногда и средства к достижению этих целей. Если тактика не будет указывать цели, то каждая морская специальность будет развиваться самостоятельно и может даже следовать по фальшивой дороге».

Тактика ВМФ изучает и разрабатывает способы подготовки и ведения морского боя разнородными силами, действия соединений, групп и подразделений сил флота в ходе общевойскового боя, ведущегося на приморских направлениях. Включает тактику родов сил подводных лодок, морской авиации, надводных кораблей, береговых ракетно-артиллерийских войск и морской пехоты. Тактика каждого рода сил разрабатывается на основе общих для них положений тактики ВМФ, исходя из предназначения, классов кораблей и применяемого оружия.

В тактике подводных лодок разработаны способы действий одиночных подводных лодок, действий в составе завес подводных лодок и тактических групп. В тактике надводных кораблей основное место занимает разработка способов ведения морского боя в составе групп различного назначения. В тактике морской авиации значение

имеют действия против надводных сил ударными и обеспечивающими группами ракетносцев (штурмовиков) и самолётов специального назначения, а также против подводных лодок самостоятельно и во взаимодействии с противолодочными кораблями. В тактике береговых ракетно-артиллерийских войск разрабатываются способы нанесения наиболее эффективных ударов по боевым кораблям противника, его десантным силам во взаимодействии с сухопутными войсками. В тактике морской пехоты основное внимание сосредоточивается на её действиях при высадке морских десантов.

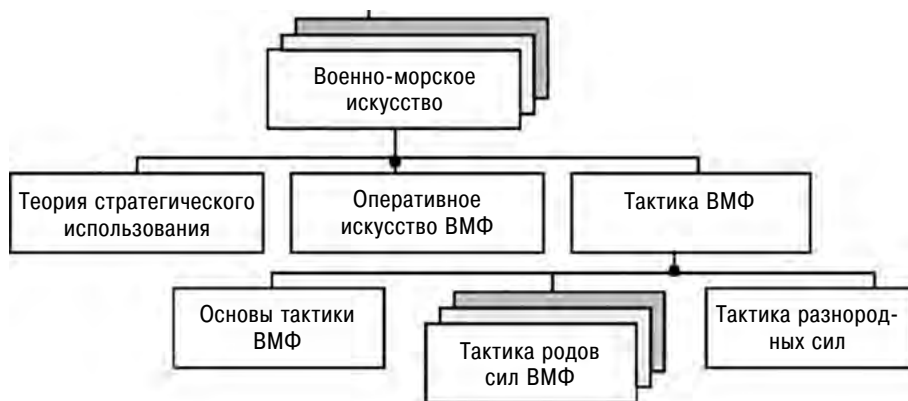

Военно-морская наука

Развитие и совершенствование тактики происходит постоянно как в мирное, так и в военное время. Открытия в области науки, изобретения в технике инициируют появление и внедрение новых средств вооружённой борьбы на море, что немедленно вызывает изменения в формах и способах ведения боевых действий. Как отмечал российский военно-морской теоретик Н.Л. Кладо (1862—1919): «На сухом пути возможны случаи, когда активная храбрость заменяет недостаток в обучении и материальной части. На море это невозможно».

В мирное время разрабатываются новые тактические приёмы, которые проверяются в ходе боевой подготовки, совершенствуются в период проведения боевых учений и выполнения боевых упражнений кораблями, частями и соединениями. Одной из особенностей развития тактики является то, что оно происходит в постоянной борьбе средств нападения и средств обороны или защиты.

Тактическая подготовка является главным видом боевой подготовки, предусматривающим подготовку корабля к ведению морского боя (боевых действий). Она должна в первую очередь быть направлена на выработку навыков в оценке обстановки, производстве тактических расчётов по боевому управлению, применению оружия и использованию технических средств; на выработку командных навыков, инициативы и самостоятельности в принятии решений. Тактическая подготовка офицерского состава должна проводиться в строгом соответствии с поставленными кораблю (части) задачами, под руководством командиров кораблей (частей).

Теория вооружения ВМФ разрабатывает, исследует и изучает проблемы определения основных направлений развития ВМФ, создания материальных средств вооружённой борьбы на ТВД, а также систем базирования. В свою очередь, теория вооружения ВМФ, являясь составной частью теории его строительства, находится в тесной взаимосвязи с теорией военно-морского искусства ВМФ. В то же время разработка

новых видов оружия связана с оперативно-тактическими требованиями, выдвигаемыми теорией военно-морского искусства.

Теория организации ВМФ — многогранная специфическая система знаний, связанная практически со всеми основными элементами теории строительства и использования ВМФ в современных условиях.

Теория организации ВМФ представляет собой систему знаний, исследований и разработок практических рекомендаций по закономерностям изменения структур военных формирований в мирное и военное время и принципах их построения в соответствии с предназначением и задачами. Она исследует, изучает и разрабатывает вопросы, связанные с организационной структурой всего ВМФ. Выводы этой теории зависят от материальных средств вооружённой борьбы на море, в том числе от систем управления. Свои рекомендации она вырабатывает с учётом требований военно-морского искусства и складывающейся оперативно-стратегической обстановки на ТВД.

Теория организации ВМФ вырабатывает свои рекомендации, прежде всего, с учётом требований военно-морского искусства, условий выполнения боевых задач. Она рассматривает повседневную, боевую организацию, структуру частей и соединений ВМФ, однородных и разнородных сил, исходя из особенностей ведения морских боёв и операций.

Теория воинского обучения и воспитания личного состава ВМФ представляет собой систему научных знаний, теоретических положений, отражающих практический опыт и закономерности обучения и воспитания личного состава ВМФ. Система включает также теоретические обоснования и положения военной педагогики, основы воинского воспитания, обучения, их методику.

Задачами теории воинского обучения и воспитания личного состава ВМФ являются:

- разработка научных методов проведения боевой подготовки;
- обучение и воспитание кадров ВМФ на традициях и патриотизме;
- оперативная и тактическая подготовка соединений и штабов, частей, кораблей и подразделений на основе опыта прошлых и характера будущих войн.

Теория управления ВМФ охватывает теорию и практику деятельности командования и штабов всех уровней по поддержанию высокой боевой готовности сил флота, по подготовке и руководству их действиями для успешного выполнения поставленных задач. Теория управления ВМФ пронизывает все элементы военно-морской науки, но имеет и самостоятельную область исследований. Она базируется на общих закономерностях и принципах управления Вооружёнными силами с учётом специфики ВМФ, а также вооружённой борьбы на море.

Предметом исследования теории управления силами ВМФ являются законы, закономерности, категории и принципы управления, организационные формы и методы функционирования систем управления силами при решении боевых и повседневных задач в различных условиях обстановки с применением современных технических средств управления. Методологической основой теории управления, как и всех других наук, являются законы и категории военной и военно-морской наук. При этом в структуре теории управления силами должна учитываться специфика управления каждым родом сил ВМФ.

Задача теории управления состоит в том, чтобы вырабатывать теоретические основы и практические рекомендации по управлению силами ВМФ с учётом их развития для максимальной эффективности в вооружённой борьбе с противником в войнах

нового поколения на океанских и морских ТВД самостоятельно и во взаимодействии с другими видами Вооружённых сил.

Теория управления силами ВМФ включает в себя:

- общие положения (основы), определяющие предмет исследования, законы, закономерности, категории и принципы, формы и методы управления, требования к нему и другие понятия;
- методологическое построение систем управления различных уровней и назначения, организацию их функционирования в различных условиях обстановки, а также методику оценки эффективности систем управления;
- методы работы командования, органов и пунктов управления при решении боевых и специальных задач в ходе подготовки и ведения операций, а также методику подготовки управленческих кадров;
- силы и средства управления, организацию и способы их применения, разработку требований к их постоянному совершенствованию.

В теории тыла ВМФ исследуются вопросы обеспечения сил флота материальными средствами, их накопления, хранения и подвоза, передачи запасов кораблям и частям для успешного выполнения поставленных задач. Теория тыла разрабатывает все проблемы тылового обеспечения боевых действий в соответствии с нормами военно-морского искусства. Эта теория разрабатывает проблемы манёвренного тыла для обеспечения сил материальными средствами в удалённых районах океана в мирное и военное время, а также все проблемы тылового обеспечения боевых действий в соответствии с нормами военно-морского искусства.

Военно-морская история включает опыт строительства и использования флотов в войнах, рассматривает эволюцию вооружённой борьбы на море, исходя из применения военно-морских флотов в различные эпохи и на разных стадиях их технического развития, создания военно-морского оружия, боевой техники и искусства их применения. Важнейшее значение имеет история военно-морского искусства, исследующая возникновение, развитие форм и способов вооружённой борьбы на море, то есть теорию и практику подготовки военных действий и ведение их силами военно-морских флотов, самостоятельно и совместно с другими видами Вооружённых сил.

Главная ценность в истории военно-морских флотов заключается в способности выявить общие закономерности развития флотов и военно-морского искусства, научно проанализировать явления минувших войн и извлечь из них поучительные уроки на будущее.

Единой основой, на которой базируются все элементы военной науки, является Военная доктрина государства, которая представляет собой своеобразную декларацию о политике государства в области военной (оборонной) безопасности. Это, по сути, система официальных взглядов и положений, устанавливающая направление военного строительства, подготовки государства и Вооружённых сил к войне, способы и формы её ведения.

Основные положения Военной доктрины складываются и изменяются в зависимости от политики и общественного строя, уровня развития производительных сил, новых научных достижений и характера ожидаемой войны.

Список использованных источников

1. Военно-морская наука // Военно-морской словарь / Чернавин В.Н. — М.: Воениздат, 1990.
2. Горшков С. Вопросы теории ВМФ // Морской сборник. — 1983. — № 7.
3. Капитанец И.М. Война на море. Актуальные проблемы развития военно-морской науки. — М.: Вагриус, 2001.
4. Куликов В., Монаков М. О восстановлении в правах военно-морской науки // Морской сборник. — 2000. — № 6.
5. Монаков М.С. Главком (Жизнь и деятельность Адмирала флота Советского Союза С. Г. Горшкова). — М.: Кучково поле, 2008.
6. Мурашов Е.А. Основы тактики военно-морского флота: Учебное пособие для вузов. — СПб.: БГТУ «ВОЕНМЕХ», 2002.
7. Основы военно-морской науки: Военно-теоретический труд. / Коллектив авторов Военно-морской академии. — М.: Воениздат, 2008.
8. Слипченко В. Война будущего. — М.: 1999.
9. Сталбо К. Некоторые вопросы теории развития и использования ВМФ // Морской сборник. — 1985. — № 5.
10. Томашевский Л. Военно-морская наука — теоретический фундамент развития флота // Морской сборник. — 1995. — № 11.
11. Тулин В., Кондырев И., Родин А. Философско-социалистические проблемы войны и армии. — М.: 1976.
12. Тынянкин И. Информация и флот // Морской сборник. — 2000. — № 6.

4. Военные доктрины отдельных государств мира

4.1. Военная доктрина Российской Федерации

Военная доктрина РФ утверждена Президентом 25.12.2014 г. Приказом № 2976 и представляет собой систему официально принятых в государстве взглядов на подготовку к вооружённой защите и вооружённую защиту Российской Федерации.

В Военной доктрине на основе анализа военных опасностей и военных угроз Российской Федерации и интересам её союзников сформулированы основные положения военной политики и военно-экономического обеспечения обороны государства.

Правовую основу Военной доктрины составляют Конституция Российской Федерации, общепризнанные принципы и нормы международного права и международные договоры Российской Федерации в области обороны, контроля над вооружениями и разоружения, федеральные конституционные законы, федеральные законы, а также нормативные правовые акты Президента Российской Федерации и Правительства Российской Федерации.

В Военной доктрине учтены основные положения Концепции долгосрочного социально-экономического развития Российской Федерации на период до 2020 г., Стратегии национальной безопасности Российской Федерации до 2020 г., а также соответствующие положения Концепции внешней политики Российской Федерации, Морской доктрины Российской Федерации на период до 2020 г., Стратегии развития Арктической зоны Российской Федерации и обеспечения национальной безопасности на период до 2020 г. и других документов стратегического планирования.

В Военной доктрине отражена приверженность Российской Федерации к использованию для защиты национальных интересов страны и интересов её союзников военных мер только после исчерпанных возможностей применения политических, дипломатических, правовых, экономических, информационных и других инструментов ненасильственного характера.

Положения Военной доктрины конкретизируются в посланиях Президента Российской Федерации Федеральному Собранию Российской Федерации и могут корректироваться в рамках стратегического планирования в военной сфере (военного планирования).

Реализация Военной доктрины достигается путём централизации государственного управления в области обороны и безопасности и осуществляется в соответствии с федеральным законодательством, нормативными правовыми актами Президента Российской Федерации, Правительства Российской Федерации и федеральных органов исполнительной власти.

Военная доктрина РФ включает в себя четыре раздела.

- I. Общие положения.
- II. Военные опасности и военные угрозы РФ.

- III. Военная политика Российской Федерации.
- IV. Военно-экономическое обеспечение обороны.

При определении военных опасностей и военных угроз РФ в доктрине подчёркивается, что мировое развитие на современном этапе характеризуется усилением глобальной конкуренции, напряжённости в различных областях межгосударственного и межрегионального взаимодействия, соперничеством ценностных ориентиров и моделей развития, неустойчивостью процессов экономического и политического развития на глобальном и региональном уровнях на фоне общего осложнения международных отношений. Происходит поэтапное перераспределение влияния в пользу новых центров экономического роста и политического притяжения.

Неурегулированными остаются многие региональные конфликты. Сохраняются тенденции к их силовому разрешению, в том числе в регионах, граничащих с Российской Федерацией. Существующая архитектура (система) международной безопасности не обеспечивает равной безопасности всех государств. Намечилась тенденция смещения военных опасностей и военных угроз в информационное пространство и внутреннюю сферу Российской Федерации. При этом, несмотря на снижение вероятности развязывания против Российской Федерации крупномасштабной войны, на ряде направлений военные опасности для Российской Федерации усиливаются.

В качестве основных внешних военных опасностей отражены следующие:

- наращивание силового потенциала Организации Североатлантического договора (НАТО) и наделение её глобальными функциями, реализуемыми в нарушение норм международного права, приближение военной инфраструктуры стран — членов НАТО — к границам Российской Федерации, в том числе путём дальнейшего расширения блока;
- дестабилизация обстановки в отдельных государствах и регионах и подрыв глобальной и региональной стабильности;
- развёртывание (наращивание) воинских контингентов иностранных государств (групп государств) на территориях государств, сопредельных с Российской Федерацией и её союзниками, а также в прилегающих акваториях, в том числе для политического и военного давления на Российскую Федерацию;
- создание и развёртывание систем стратегической противоракетной обороны, подрывающих глобальную стабильность и нарушающих сложившееся соотношение сил в ракетно-ядерной сфере, реализация концепции «глобального удара», намерение разместить оружие в космосе, а также развёртывание стратегических неядерных систем высокоточного оружия;
- территориальные претензии к Российской Федерации и её союзникам, вмешательство в их внутренние дела;
- распространение оружия массового поражения, ракет и ракетных технологий;
- нарушение отдельными государствами международных договорённостей, а также несоблюдение ранее заключённых международных договоров в области запрещения, ограничения и сокращения вооружений;
- применение военной силы на территориях государств, сопредельных с Российской Федерацией и её союзниками, в нарушение Устава Организации Объединённых Наций (ООН) и других норм международного права;
- наличие (возникновение) очагов и эскалация вооружённых конфликтов на территориях государств, сопредельных с Российской Федерацией и её союзниками;

- растущая угроза глобального экстремизма (терроризма) и его новых проявлений в условиях недостаточно эффективного международного антитеррористического сотрудничества, реальная угроза проведения терактов с применением радиоактивных и токсичных химических веществ, расширение масштабов транснациональной организованной преступности, прежде всего, незаконного оборота оружия и наркотиков;
- наличие (возникновение) очагов межнациональной и межконфессиональной напряжённости, деятельность международных вооружённых радикальных группировок, иностранных частных военных компаний в районах, прилегающих к государственной границе Российской Федерации и границам её союзников, а также наличие территориальных противоречий, рост сепаратизма и экстремизма в отдельных регионах мира;
- использование информационных и коммуникационных технологий в военно-политических целях для осуществления действий, противоречащих международному праву, направленных против суверенитета, политической независимости, территориальной целостности государств и представляющих угрозу международному миру, безопасности, глобальной и региональной стабильности;
- установление в государствах, сопредельных с Российской Федерацией, режимов, в том числе в результате свержения легитимных органов государственной власти, политика которых угрожает интересам Российской Федерации;
- подрывная деятельность специальных служб и организаций иностранных государств и их коалиций против Российской Федерации.

Основные внутренние военные опасности:

- деятельность, направленная на насильственное изменение конституционного строя Российской Федерации, дестабилизацию внутривнутриполитической и социальной ситуации в стране, дезорганизацию функционирования органов государственной власти, важных государственных, военных объектов и информационной инфраструктуры Российской Федерации;
- деятельность террористических организаций и отдельных лиц, направленная на подрыв суверенитета, нарушение единства и территориальной целостности Российской Федерации;
- деятельность по информационному воздействию на население, в первую очередь на молодых граждан страны, имеющая целью подрыв исторических, духовных и патриотических традиций в области защиты Отечества;
- провоцирование межнациональной и социальной напряжённости, экстремизма, разжигание этнической и религиозной ненависти либо вражды.

Основные военные угрозы:

- резкое обострение военно-политической обстановки (межгосударственных отношений) и создание условий для применения военной силы;
- воспрепятствование работе систем государственного и военного управления Российской Федерации, нарушение функционирования её стратегических ядерных сил, систем предупреждения о ракетном нападении, контроля космического пространства, объектов хранения ядерных боеприпасов, атомной энергетики, атомной, химической, фармацевтической и медицинской промышленности и других потенциально опасных объектов;

- создание и подготовка незаконных вооружённых формирований, их деятельность на территории Российской Федерации или на территориях её союзников;
- демонстрация военной силы в ходе проведения учений на территориях государств, сопредельных с Российской Федерацией и её союзниками;
- активизация деятельности Вооружённых сил отдельных государств (групп государств) с проведением частичной или общей мобилизации, переводом органов государственного и военного управления этих государств на работу в условиях военного времени.

Вместе с тем в настоящее время определены обобщённые показатели для оценки угроз военной безопасности:

- сбалансированность военной организации, определяющая соответствие её состава и структуры решаемым задачам;
- уровень оснащённости военной организации современными вооружением и военной техникой;
- адаптивность оборонно-промышленного комплекса, определяющая способность его к производству ВВСТ при частичном мобилизационном развёртывании по сокращённой номенклатуре и типу;
- достаточность военного производства, определяющая возможности производственной базы ОПК по выполнению оборонного заказа;
- своевременность поставок, определяющая способность ОПК достигать требуемых уровней производства ВВТ при мобилизационном развёртывании;
- восполняемость мобилизационных ресурсов, определяемая возможностями системы поддерживать их запасы на уровне, обеспечивающем устойчивое и своевременное развёртывание войск (сил);
- достаточность мобилизационных ресурсов страны, определяющая наличие ресурсов различных категорий запаса исходя из демографических возможностей страны.

Далее во втором разделе систематизированы характерные черты и особенности современных военных конфликтов:

- комплексное применение военной силы, политических, экономических, информационных и иных мер невоенного характера, реализуемых с широким использованием протестного потенциала населения и сил специальных операций;
- массированное применение систем вооружения и военной техники, высокоточного, гиперзвукового оружия, средств радиоэлектронной борьбы, оружия на новых физических принципах, сопоставимого по эффективности с ядерным оружием, информационно-управляющих систем, а также беспилотных летательных и автономных морских аппаратов, управляемых роботизированных образцов вооружения и военной техники;
- воздействие на противника на всю глубину его территории одновременно в глобальном информационном пространстве, в воздушно-космическом пространстве, на суше и море;
- избирательность и высокая степень поражения объектов, быстрота манёвра войсками (силами) и огнём, применение различных мобильных группировок войск (сил);
- сокращение временных параметров подготовки к ведению военных действий;

- усиление централизации и автоматизации управления войсками и оружием в результате перехода от строго вертикальной системы управления к глобальным сетевым автоматизированным системам управления войсками (силами) и оружием;
- создание на территориях противоборствующих сторон постоянно действующей зоны военных действий;
- участие в военных действиях иррегулярных вооружённых формирований и частных военных компаний;
- применение непрямых и асимметричных способов действий;
- использование финансируемых и управляемых извне политических сил, общественных движений.

Особенно подчёркивается, что ядерное оружие будет оставаться важным фактором предотвращения возникновения ядерных военных конфликтов и военных конфликтов с применением обычных средств поражения (крупномасштабной войны, региональной войны).

При отражении содержания военной политики государства утверждается, что основные задачи военной политики РФ определяются Президентом в соответствии с федеральным законодательством, Стратегией национальной безопасности Российской Федерации до 2020 г. и Военной доктриной.

Военная политика Российской Федерации направлена на сдерживание и предотвращение военных конфликтов, совершенствование военной организации, форм и способов применения Вооружённых сил, других войск и органов, повышение мобилизационной готовности в целях обеспечения обороны и безопасности Российской Федерации, а также интересов её союзников.

Далее Военной доктриной определяется порядок и характер деятельности государства по сдерживанию и предотвращению военных конфликтов.

Российская Федерация обеспечивает постоянную готовность ВС, других войск и органов к сдерживанию и предотвращению военных конфликтов, к вооружённой защите Российской Федерации и её союзников в соответствии с нормами международного права и международными договорами Российской Федерации. Недопущение ядерного военного конфликта, как и любого другого военного конфликта, положено в основу военной политики Российской Федерации.

Основными задачами РФ по сдерживанию и предотвращению военных конфликтов определены следующие задачи:

- оценка и прогнозирование развития военно-политической обстановки на глобальном и региональном уровне, а также состояния межгосударственных отношений в военно-политической сфере с использованием современных технических средств и информационных технологий;
- нейтрализация возможных военных опасностей и военных угроз политическими, дипломатическими и иными невоенными средствами;
- поддержание глобальной и региональной стабильности и потенциала ядерного сдерживания на достаточном уровне;
- поддержание Вооружённых сил, других войск и органов в заданной степени готовности к боевому применению;
- поддержание мобилизационной готовности экономики Российской Федерации, органов государственной власти, органов местного самоуправления

- и организаций в установленных им сферах деятельности на уровне, необходимом для обеспечения решения задач в военное время;
- объединение усилий государства, общества и личности по защите Российской Федерации, разработка и реализация мер, направленных на повышение эффективности военно-патриотического воспитания граждан Российской Федерации и их подготовки к военной службе;
 - расширение круга государств-партнёров и развитие сотрудничества с ними на основе общих интересов в сфере укрепления международной безопасности в соответствии с положениями Устава ООН, общепризнанными принципами и нормами международного права и международными договорами Российской Федерации, расширение взаимодействия с государствами-участниками БРИКС (Федеративная Республика Бразилия, Российская Федерация, Республика Индия, Китайская Народная Республика и Южно-Африканская Республика);
 - укрепление системы коллективной безопасности в рамках Организации Договора о коллективной безопасности (ОДКБ) и наращивание её потенциала, усиление взаимодействия в области международной безопасности в рамках Содружества Независимых Государств (СНГ), Организации по безопасности и сотрудничеству в Европе (ОБСЕ) и Шанхайской организации сотрудничества (ШОС), взаимодействие с Республикой Абхазия и Республикой Южная Осетия в целях обеспечения совместной обороны и безопасности, поддержание равноправного диалога в сфере европейской безопасности с Европейским союзом и НАТО, содействие построению в Азиатско-Тихоокеанском регионе новой модели безопасности, основанной на коллективных внеблоковых началах;
 - соблюдение международных договоров Российской Федерации в области сокращения и ограничения ракетно-ядерных вооружений;
 - заключение и реализация соглашений в области контроля над обычными вооружениями, а также осуществление мер по укреплению взаимного доверия;
 - формирование механизмов взаимовыгодного двустороннего и многостороннего сотрудничества в противодействии вероятным ракетным угрозам, включая при необходимости создание совместных систем противоракетной обороны с равноправным российским участием;
 - противодействие попыткам отдельных государств (групп государств) добиться военного превосходства путём развёртывания систем стратегической противоракетной обороны, размещения оружия в космическом пространстве, развёртывания стратегических неядерных систем высокоточного оружия;
 - заключение международного договора о предотвращении размещения в космическом пространстве любых видов оружия;
 - согласование в рамках ООН элементов нормативного регулирования безопасного осуществления космической деятельности, включая безопасность операций в космическом пространстве в их общетехническом понимании;
 - укрепление потенциала Российской Федерации в области мониторинга объектов и событий в околоземном пространстве, включая механизм международного взаимодействия в указанной области;
 - участие в международной миротворческой деятельности, в том числе под эгидой ООН и в рамках взаимодействия с международными (региональными) организациями;

- разработка и принятие международного механизма контроля за соблюдением Конвенции о запрещении разработки, производства и накопления запасов бактериологического (биологического), токсинного оружия и об их уничтожении;
- участие в борьбе с международным терроризмом;
- создание условий, обеспечивающих снижение риска использования информационных и коммуникационных технологий в военно-политических целях для осуществления действий, противоречащих международному праву, направленных против суверенитета, политической независимости, территориальной целостности государств и представляющих угрозу международному миру, безопасности, глобальной и региональной стабильности.

В Военной доктрине однозначно обоснован и определён важнейший вопрос — применение Вооружённых сил, других войск и органов, их основные задачи в мирное время, в период непосредственной угрозы агрессии и в военное время.

РФ считает правомерным применение ВС, других войск и органов для отражения агрессии против неё и (или) её союзников, поддержания (восстановления) мира по решению Совета Безопасности ООН, других структур коллективной безопасности, а также для обеспечения защиты своих граждан, находящихся за пределами Российской Федерации, в соответствии с общепризнанными принципами и нормами международного права и международными договорами Российской Федерации.

Применение ВС, других войск и органов в мирное время осуществляется по решению Президента РФ в порядке, установленном федеральным законодательством. При этом применение всех силовых структур осуществляется решительно, целенаправленно и комплексно на основе заблаговременного и постоянного анализа складывающейся военно-политической и военно-стратегической обстановки.

РФ рассматривает вооружённое нападение на государство-участника Союзного государства или любые действия с применением военной силы против него как акт агрессии против Союзного государства и осуществляет ответные меры.

Аналогично РФ рассматривает вооружённое нападение на государство-члена ОДКБ как агрессию против всех государств-членов ОДКБ и осуществит в этом случае меры в соответствии с Договором о коллективной безопасности.

В доктрине впервые отмечается, что в рамках выполнения мероприятий стратегического сдерживания силового характера Российской Федерацией предусматривается применение высокоточного оружия.

Российская Федерация оставляет за собой право применить ядерное оружие в ответ на применение против неё и (или) её союзников ядерного и других видов оружия массового поражения, а также в случае агрессии против Российской Федерации с применением обычного оружия, когда под угрозу поставлено само существование государства. Решение о применении ядерного оружия принимается Президентом Российской Федерации.

Выполнение стоящих перед Вооружёнными силами, другими войсками и органами задач организуется и осуществляется в соответствии с Планом обороны Российской Федерации, указами Президента Российской Федерации, приказами и директивами Верховного Главнокомандующего Вооружёнными силами Российской Федерации, другими нормативными правовыми актами Российской Федерации и документами стратегического планирования по вопросам обороны.

План обороны РФ на 2016—2020 гг. разработан в целях осуществления мероприятий в области обороны в соответствии с ФЗ от 31 мая 1996 года № 61-ФЗ «Об обороне», утверждён Президентом и вводится в действие с 1 января 2016 г.

Разработка документов военного планирования, включаемых в План обороны Российской Федерации, осуществляется в соответствии с Положением о военном планировании в Российской Федерации. План представляет собой комплекс взаимосвязанных документов военного планирования. Предыдущий План обороны РФ был принят в январе 2013 года. В частности, в план включены задачи неукоснительного исполнения оборонного заказа, а также переход на современные образцы вооружения. При этом приоритет отдаётся повышению качественного состояния стратегических ядерных сил, сил ПРО и дальнобойному высокоточному оружию.

Кроме этого, Совет Безопасности РФ подготовил новую «Доктрину информационной безопасности», которую планируется также ввести в 2016 г.

Российская Федерация выделяет воинские контингенты в состав миротворческих сил ОДКБ для участия в операциях по поддержанию мира по решению Совета коллективной безопасности ОДКБ. Российская Федерация выделяет воинские контингенты в состав Коллективных сил оперативного реагирования ОДКБ, Коллективных сил быстрого развёртывания Центрально-Азиатского региона коллективной безопасности в целях оперативного реагирования на военные угрозы в отношении государств-членов ОДКБ и решения иных задач, определённых Советом коллективной безопасности ОДКБ.

Для осуществления миротворческих операций по мандату ООН или по мандату СНГ Российская Федерация предоставляет воинские контингенты в порядке, установленном федеральным законодательством и международными договорами Российской Федерации.

В целях защиты интересов Российской Федерации и её граждан, поддержания международного мира и безопасности формирования Вооружённых сил могут оперативно использоваться за пределами Российской Федерации в соответствии с общепризнанными принципами и нормами международного права, международными договорами Российской Федерации и федеральным законодательством.

В качестве основных задач ВС, других войск и органов в мирное время определены:

- защита суверенитета, территориальной целостности Российской Федерации и неприкосновенности её территории;
- стратегическое (ядерное и неядерное) сдерживание, в том числе предотвращение военных конфликтов;
- поддержание состава, состояния боевой и мобилизационной готовности и подготовки стратегических ядерных сил, сил и средств, обеспечивающих их функционирование и применение, а также систем управления на уровне, гарантирующем нанесение неприемлемого ущерба агрессору в любых условиях обстановки;
- своевременное предупреждение Верховного Главнокомандующего Вооружёнными силами Российской Федерации о воздушно-космическом нападении, оповещение органов государственного и военного управления, войск (сил) о военных опасностях и военных угрозах;
- поддержание способности Вооружённых сил, других войск и органов к заблаговременному развёртыванию группировок войск (сил) на потенциально опасных стратегических направлениях, а также их готовности к боевому применению;
- обеспечение воздушно-космической обороны важнейших объектов Российской Федерации и готовности к отражению ударов средств воздушно-космического нападения;

- развёртывание и поддержание в стратегической космической зоне орбитальных группировок космических аппаратов, обеспечивающих деятельность Вооружённых сил;
- охрана и оборона важных государственных и военных объектов, объектов на коммуникациях и специальных грузов;
- создание новых, модернизация и развитие имеющихся объектов военной инфраструктуры Вооружённых сил, других войск и органов, а также отбор объектов инфраструктуры двойного назначения для использования войсками (силами) в целях обороны;
- защита граждан Российской Федерации за пределами Российской Федерации от вооружённого нападения на них;
- участие в операциях по поддержанию (восстановлению) международного мира и безопасности, принятие мер для предотвращения (устранения) угрозы миру, подавление актов агрессии (нарушения мира) на основании решений Совета Безопасности ООН или иных органов, уполномоченных принимать такие решения в соответствии с международным правом;
- борьба с пиратством, обеспечение безопасности судоходства;
- обеспечение безопасности экономической деятельности Российской Федерации в Мировом океане;
- борьба с терроризмом на территории Российской Федерации и пресечение международной террористической деятельности за пределами её территории;
- подготовка к проведению мероприятий по территориальной обороне и гражданской обороне;
- участие в охране общественного порядка, обеспечении общественной безопасности;
- участие в ликвидации чрезвычайных ситуаций и восстановление объектов специального назначения;
- участие в обеспечении режима чрезвычайного положения;
- обеспечение национальных интересов Российской Федерации в Арктике.

Основными задачами ВС, других войск и органов в период непосредственной угрозы агрессии определены:

- осуществление комплекса дополнительных мероприятий, направленных на снижение уровня угрозы агрессии и повышение уровня боевой и мобилизационной готовности Вооружённых сил в целях проведения стратегического развёртывания;
- поддержание потенциала ядерного сдерживания в установленной степени готовности;
- стратегическое развёртывание Вооружённых сил;
- участие в обеспечении режима военного положения;
- осуществление мероприятий по территориальной обороне, а также выполнение в установленном порядке мероприятий по гражданской обороне;
- выполнение международных обязательств Российской Федерации по коллективной обороне, отражение или предотвращение в соответствии с нормами международного права вооружённого нападения на другое госу-

дарство, обратившееся к Российской Федерации с соответствующей просьбой.

Основными задачами Вооружённых сил, других войск и органов в военное время являются отражение агрессии против Российской Федерации и её союзников, нанесение поражения войскам (силам) агрессора, принуждение его к прекращению военных действий на условиях, отвечающих интересам Российской Федерации и её союзников.

Основания и порядок введения и отмены военного положения, а также режим военного положения определяется законом «Об обороне», Конституцией Российской Федерации и федеральным конституционным законом.

Вооружённые силы Российской Федерации, другие войска, воинские формирования и органы применяются в период действия военного положения в соответствии с общепризнанными принципами и нормами международного права и международными договорами Российской Федерации, федеральными конституционными законами, федеральными законами, нормативными правовыми актами Президента Российской Федерации и иными нормативными правовыми актами Российской Федерации.

Основными задачами развития военной организации РФ определены:

- приведение структуры, состава и численности компонентов военной организации в соответствие с задачами в мирное время, в период непосредственной угрозы агрессии и в военное время с учётом выделения на эти цели достаточного количества финансовых, материальных и иных ресурсов. Планируемое количество и сроки выделения указанных ресурсов отражаются в документах планирования долгосрочного социально-экономического развития Российской Федерации;
- повышение эффективности и безопасности функционирования системы государственного и военного управления, обеспечение информационного взаимодействия между федеральными органами исполнительной власти, органами исполнительной власти субъектов Российской Федерации, иными государственными органами при решении задач в области обороны и безопасности;
- совершенствование системы воздушно-космической обороны Российской Федерации;
- совершенствование военно-экономического обеспечения военной организации на основе рационального использования финансовых, материальных и иных ресурсов;
- совершенствование военного планирования;
- совершенствование территориальной обороны и гражданской обороны Российской Федерации;
- совершенствование системы создания запаса мобилизационных ресурсов, в том числе запасов вооружения, военной и специальной техники, а также материально-технических средств;
- повышение эффективности функционирования системы эксплуатации и ремонта вооружения, военной и специальной техники;
- создание интегрированных структур материально-технического, социального, медицинского и научного обеспечения в Вооружённых силах, других войсках и органах, а также учреждений военного образования и подготовки кадров;
- совершенствование системы информационной безопасности Вооружённых сил, других войск и органов;

- повышение престижа военной службы, всесторонняя подготовка к ней граждан Российской Федерации;
- обеспечение военно-политического и военно-технического сотрудничества Российской Федерации с иностранными государствами;
- развитие мобилизационной базы и обеспечение мобилизационного развертывания Вооружённых сил, других войск и органов, а также совершенствование методов комплектования и подготовки мобилизационных людских резервов и мобилизационных людских ресурсов;
- совершенствование системы радиационной, химической и биологической защиты войск (сил) и населения.

В Военной доктрине систематизированы основные приоритеты развития военной организации государства:

- совершенствование системы управления военной организацией и повышение эффективности её функционирования;
- обеспечение необходимой степени укомплектованности, оснащённости и обеспеченности соединений, воинских частей и формирований постоянной готовности и требуемого уровня их подготовки;
- повышение качества подготовки кадров и военного образования, а также наращивание военно-научного потенциала.

Особое место в доктрине уделено проблемам строительства и развития ВС и других силовых структур.

Основная задача строительства и развития ВС, других войск и органов — приведение их структуры, состава, численности и оснащённости современными (перспективными) образцами вооружения, военной и специальной техники в соответствие с прогнозируемыми военными угрозами, содержанием и характером военных конфликтов, задачами в мирное время, в период непосредственной угрозы агрессии и в военное время, а также с политическими, социально-экономическими, демографическими и военно-техническими условиями и возможностями Российской Федерации.

В строительстве и развитии ВС, других войск и органов РФ исходит из необходимости:

- совершенствования состава и структуры Вооружённых сил, других войск и органов, оптимизации штатной численности военнослужащих;
- обеспечения рационального соотношения соединений и воинских частей постоянной готовности, соединений и воинских частей, предназначенных для мобилизационного развертывания Вооружённых сил, других войск и органов;
- повышения качества оперативной, боевой, специальной и мобилизационной подготовки;
- совершенствования взаимодействия между объединениями, соединениями и воинскими частями видов и родов войск Вооружённых сил, другими войсками и органами, федеральными органами исполнительной власти, органами исполнительной власти субъектов Российской Федерации, органами местного самоуправления и организациями, привлекаемыми к организации обороны;
- обеспечения современными образцами вооружения, военной и специальной техники (материально-техническими средствами) и их качественного освоения;

- интеграции и скоординированного развития систем технического, тылового и других видов обеспечения Вооружённых сил, других войск и органов;
- совершенствования систем военного образования и воспитания, подготовки кадров, военной науки;
- подготовки высокопрофессиональных, преданных Отечеству военнослужащих, повышения престижа военной службы.

Выполнение основных задач строительства и развития Вооружённых сил, других войск и органов достигается путём:

- формирования и последовательной реализации военной политики;
- эффективного военно-экономического обеспечения и достаточного финансирования Вооружённых сил, других войск и органов;
- повышения эффективности функционирования оборонно-промышленного комплекса;
- обеспечения надёжного функционирования системы управления Вооружёнными силами, другими войсками и органами в мирное время, в период непосредственной угрозы агрессии и в военное время;
- поддержания способности экономики страны обеспечить потребности Вооружённых сил, других войск и органов;
- поддержания мобилизационной базы в состоянии, обеспечивающем проведение мобилизационного развёртывания Вооружённых сил, других войск и органов;
- развития сил гражданской обороны постоянной готовности, способных выполнять свои функции в мирное время, в период непосредственной угрозы агрессии и в военное время;
- формирования территориальных войск для охраны и обороны военных, государственных и специальных объектов, объектов, обеспечивающих жизнедеятельность населения, функционирование транспорта, коммуникаций и связи, объектов энергетики, а также объектов, представляющих повышенную опасность для жизни и здоровья людей;
- совершенствования системы дислокации (базирования) Вооружённых сил, других войск и органов, в том числе за пределами территории Российской Федерации, в соответствии с международными договорами Российской Федерации и федеральным законодательством;
- создания эшелонированной по стратегическим и операционным направлениям системы военной инфраструктуры;
- заблаговременного создания запаса мобилизационных ресурсов;
- эффективного обеспечения информационной безопасности Вооружённых сил, других войск и органов;
- совершенствования структуры военных образовательных организаций высшего образования, федеральных государственных образовательных организаций высшего образования, в которых проводится обучение граждан Российской Федерации по программам военной подготовки, а также оснащения их современной учебной материально-технической базой;
- повышения уровня социального обеспечения военнослужащих, граждан, уволенных с военной службы, и членов их семей, а также гражданского персонала Вооружённых сил, других войск и органов;

- реализации установленных федеральным законодательством социальных гарантий военнослужащих, граждан, уволенных с военной службы, и членов их семей, повышения качества их жизни;
- совершенствования системы комплектования военнослужащими, проходящими военную службу по контракту и по призыву, с преимущественным укомплектованием должностей рядового и сержантского состава, обеспечивающих боеспособность соединений и воинских частей Вооружённых сил, других войск и органов, военнослужащими, проходящими военную службу по контракту;
- укрепления организованности, правопорядка и воинской дисциплины, а также профилактики и пресечения коррупционных проявлений;
- совершенствования допризывной подготовки и военно-патриотического воспитания граждан;
- обеспечения государственного и гражданского контроля деятельности федеральных органов исполнительной власти и органов исполнительной власти субъектов Российской Федерации в области обороны.

Мобилизационная готовность Российской Федерации обеспечивается подготовкой к выполнению в установленные сроки мобилизационных планов. Порядок мобилизационной подготовки и проведения мобилизации определяется федеральными законами, нормативными правовыми актами Президента Российской Федерации и иными нормативными правовыми актами Российской Федерации (статья 20 в Законе «Об обороне» (с изменениями на 30 декабря 2015 г.) в редакции, введённой в действие с 1 июля 2004 года Федеральным законом от 29 июня 2004 года № 58-ФЗ).

Заданный уровень мобилизационной готовности РФ зависит от прогнозируемой военной угрозы, характера военного конфликта и достигается за счёт проведения в необходимом объёме мероприятий по мобилизационной подготовке, а также за счёт оснащения ВС, других войск и органов современным вооружением, поддержания военно-технического потенциала на достаточном уровне.

Основной целью мобилизационной подготовки является подготовка экономики Российской Федерации, экономики субъектов Российской Федерации, экономики муниципальных образований, подготовка органов государственной власти, органов местного самоуправления и организаций, подготовка Вооружённых сил, других войск и органов к обеспечению защиты государства от вооружённого нападения и удовлетворению потребностей государства и нужд населения в военное время. С этой целью в государстве разработан и принят мобилизационный план экономики РФ, который является важнейшей составной частью плана обороны РФ. Его особенностью является ставка не на консервацию производственных мощностей оборонных предприятий на особый период, а на возможность резкого наращивания объёма производства продукции военного назначения за счёт роста производительности труда на современном оборудовании. Аналогично разработаны соответствующие отраслевые и региональные мобилизационные планы в субъектах РФ и федеральных министерствах.

Основными задачами мобилизационной подготовки определены:

- обеспечение устойчивого государственного управления в военное время;
- создание нормативно-правовой базы, регулирующей применение экономических и иных мер в период мобилизации, в период действия военного положения и в военное время, включая особенности функционирования в эти периоды финансово-кредитной, налоговой систем и системы денежного обращения;

- обеспечение потребности Вооружённых сил, других войск и органов, других потребностей государства и нужд населения в военное время;
- создание специальных формирований, предназначенных при объявлении мобилизации для передачи в Вооружённые силы или использования в интересах экономики Российской Федерации;
- поддержание промышленного потенциала Российской Федерации на уровне, достаточном для удовлетворения потребностей государства и нужд населения в военное время;
- обеспечение дополнительными людскими и материально-техническими ресурсами Вооружённых сил, других войск и органов, отраслей экономики для решения задач в условиях военного времени;
- организация восстановительных работ на объектах, повреждённых или разрушенных вследствие военных действий, включая восстановление производственных мощностей, предназначенных для выпуска вооружения, военной и специальной техники, а также прикрытия на транспортных коммуникациях;
- организация снабжения населения продовольственными и непродовольственными товарами в условиях ограниченных ресурсов в военное время.

Основной задачей военно-экономического обеспечения обороны является создание условий для устойчивого развития и поддержания возможностей военно-экономического и военно-технического потенциалов государства на уровне, необходимом для реализации военной политики и надёжного удовлетворения потребностей военной организации в мирное время, в период непосредственной угрозы агрессии и в военное время.

Реализация мероприятий в области обороны в соответствии с Законом «Об обороне» является расходным обязательством Российской Федерации. Расходы на выполнение ВС РФ задач, не связанных с их предназначением, осуществляются по решениям Правительства Российской Федерации в соответствии с законодательством Российской Федерации.

(Статья закона «Об обороне» в редакции, введённой в действие с 1 января 2005 года Федеральным законом от 22 августа 2004 года № 122-ФЗ).

В Военной доктрине определены следующие задачи военно-экономического обеспечения обороны:

- оснащение Вооружённых сил, других войск и органов вооружением, военной и специальной техникой на основе развития военно-научного потенциала страны, концентрации её финансовых и материально-технических ресурсов, повышения эффективности их использования с целью достижения уровня, достаточного для решения возложенных на военную организацию задач;
- своевременное и полное обеспечение Вооружённых сил, других войск и органов материальными средствами, необходимыми для реализации мероприятий планов (программ) их строительства и применения, оперативной, боевой, специальной и мобилизационной подготовки войск (сил);
- развитие оборонно-промышленного комплекса путём координации военно-экономической деятельности государства в интересах обеспечения обороны, интеграции в определённых сферах производства гражданского и военного секторов экономики, правовой защиты результатов интеллектуальной деятельности военного, специального и двойного назначения;

- совершенствование военно-политического и военно-технического сотрудничества с иностранными государствами в интересах укрепления мер доверия и снижения глобальной и региональной военной напряжённости в мире.

В свою очередь, основными задачами инновационного развития ОПК являются:

- оптимизация состава и загрузки производственных мощностей (перепрофилирование неэффективных и создание единых универсальных производств, развитие производственной кооперации);
- устранение зависимости от использования зарубежной электронной компонентной базы, материалов и комплектующих изделий;
- преодоление технологического отставания от зарубежных конкурентов;
- внедрение практики экономии издержек и энергосбережения;
- проведение эффективной политики управления качеством и др.

Основной задачей оснащения Вооружённых сил, других войск и органов вооружением, военной и специальной техникой является создание и поддержание взаимосвязанной и целостной системы вооружения в состоянии, соответствующим задачам и предназначению Вооружённых сил, других войск и органов, формам и способам их применения, экономическим и мобилизационным возможностям Российской Федерации.

Требование об оснащении Вооружённых сил Российской Федерации, других войск, воинских формирований и органов современными образцами вооружения, военной и специальной техники определено Указом Президента Российской Федерации от 7 мая 2012 г. № 603.

Указ Президента Российской Федерации от 7 мая 2012 г. № 603 «О реализации планов (программ) строительства и развития Вооружённых сил Российской Федерации, других войск, воинских формирований и органов и модернизации оборонно-промышленного комплекса» разработан и принят в целях реализации планов (программ) строительства и развития Вооружённых сил Российской Федерации, других войск, воинских формирований и органов и модернизации оборонно-промышленного комплекса.

В соответствии с данным Указом Правительству Российской Федерации предписано обеспечить:

- оснащение Вооружённых сил Российской Федерации, других войск, воинских формирований и органов современными образцами вооружения, военной и специальной техники, доведя к 2020 году их долю до 70 процентов;
- приоритетное развитие сил ядерного сдерживания, средств воздушно-космической обороны, систем связи, разведки и управления, радиоэлектронной борьбы, комплексов беспилотных летательных аппаратов, роботизированных ударных комплексов, современной транспортной авиации, высокоточного оружия и средств борьбы с ним, системы индивидуальной защиты военнослужащих;
- развитие Военно-морского флота, прежде всего, в Арктической зоне Российской Федерации и на Дальнем Востоке, в целях защиты стратегических интересов Российской Федерации.

Кроме этого, необходимо обеспечить реализацию следующих мероприятий:

- создание качественно новой системы анализа и стратегического планирования в области противодействия угрозам национальной безопасности на пе-

риод от 30 до 50 лет в интересах формирования государственных программ вооружения;

- расширение практики проведения открытых конкурсов и аукционов в рамках реализации государственного оборонного заказа и повышение ответственности за нарушение требований, установленных законодательными и иными нормативными правовыми актами Российской Федерации в сфере государственного оборонного заказа, нормативно-правовой базы в сфере государственного оборонного заказа и ценообразования в отношении продукции военного назначения;
- упрощение процедуры создания новых производств продукции военного назначения, в том числе посредством реализации механизма государственно-частного партнёрства;
- создание системы управления полным индустриальным циклом производства вооружения, военной и специальной техники — от моделирования и проектирования до серийного выпуска изделий, обеспечения их эксплуатации и дальнейшей утилизации;
- создание системы, направленной на совершенствование управления экономической деятельностью организаций оборонно-промышленного комплекса в целях оптимизации производственных процессов, позволяющих использовать передовые технологии, в том числе зарубежные, для создания качественной продукции;
- обеспечение динамичного развития прорывных высокорискованных исследований и разработок, фундаментальной науки и реализация прикладных исследовательских программ в интересах обеспечения обороны страны и безопасности государства, в том числе с участием Российской академии наук, государственных научных центров и ведущих университетов;
- подготовка методических рекомендаций по формированию проекта государственной программы вооружения на 2016—2025 гг., предусматривающей комплексное перевооружение Вооружённых сил Российской Федерации, других войск, воинских формирований и органов на основе конкурентоспособных отечественных образцов вооружения, военной и специальной техники и др.

Задачами оснащения Вооружённых сил, других войск и органов вооружением, военной и специальной техникой определены следующие:

- комплексное оснащение (переоснащение) современными системами и образцами вооружения, военной и специальной техники Вооружённых сил, других войск и органов, а также поддержание их в состоянии, обеспечивающем их боевое применение;
- создание многофункциональных (многоцелевых) средств вооружения, военной и специальной техники с использованием унифицированных компонентов;
- развитие сил и средств информационного противоборства;
- качественное совершенствование средств информационного обмена на основе использования современных технологий и международных стандартов, а также единого информационного пространства Вооружённых сил, других войск и органов как части информационного пространства Российской Федерации;
- обеспечение функционального и организационно-технического единства систем вооружения Вооружённых сил, других войск и органов;

- создание новых образцов высокоточного оружия и средств борьбы с ним, средств воздушно-космической обороны, систем связи, разведки и управления, радиоэлектронной борьбы, комплексов беспилотных летательных аппаратов, роботизированных ударных комплексов, современной транспортной авиации, систем индивидуальной защиты военнослужащих;
- создание базовых информационно-управляющих систем и их интеграция с системами управления оружием и комплексами средств автоматизации органов управления стратегического, оперативно-стратегического, оперативного, оперативно-тактического и тактического масштаба.

Реализация задач оснащения Вооружённых сил, других войск и органов вооружением, военной и специальной техникой предусматривается в государственной программе вооружения и других государственных программах (планах).

Обеспечение Вооружённых сил, других войск и органов материальными средствами, их накопление и содержание осуществляются в рамках интегрированных и скоординированных систем технического и тылового обеспечения.

Основная задача обеспечения Вооружённых сил, других войск и органов материальными средствами в мирное время — накопление, эшелонированное размещение и содержание запасов материальных средств, обеспечивающих стратегическое развёртывание Вооружённых сил и ведение военных действий (исходя из сроков перевода экономики, отдельных её отраслей и организаций промышленности на работу в условиях военного времени) с учётом физико-географических условий стратегических направлений и возможностей транспортной системы.

Основная задача обеспечения Вооружённых сил, других войск и органов материальными средствами в период непосредственной угрозы агрессии — дообеспечение войск (сил) материальными средствами по штатам и нормам военного времени.

Основными задачами обеспечения Вооружённых сил, других войск и органов материальными средствами в военное время определены:

- подача запасов материальных средств с учётом предназначения группировок войск (сил), порядка, сроков их формирования и предполагаемой продолжительности ведения военных действий;
- восполнение потерь вооружения, военной и специальной техники и материальных средств в ходе ведения военных действий с учётом возможностей организаций промышленности по поставкам, ремонту вооружения, военной и специальной техники.

Основной задачей развития оборонно-промышленного комплекса является обеспечение его эффективного функционирования как высокотехнологичного многопрофильного сектора экономики страны, способного удовлетворить потребности Вооружённых сил, других войск и органов в современном вооружении, военной и специальной технике и обеспечить стратегическое присутствие Российской Федерации на мировых рынках высокотехнологичной продукции и услуг. Важной частью программы развития предприятий ОПК на сегодняшний момент является техническое перевооружение производства и вклад средств в развитие инновационных технологий, без которых в ближайшем будущем невозможно будет производить продукцию нового поколения, сопоставимую или превосходящую по своим тактико-техническим характеристикам продукцию стран-конкурентов на рынке вооружений, которыми в настоящее время являются США, Франция, Англия, Германия и Израиль.

Ниже представлены ведомственная и отраслевая структуры отечественного ОПК.

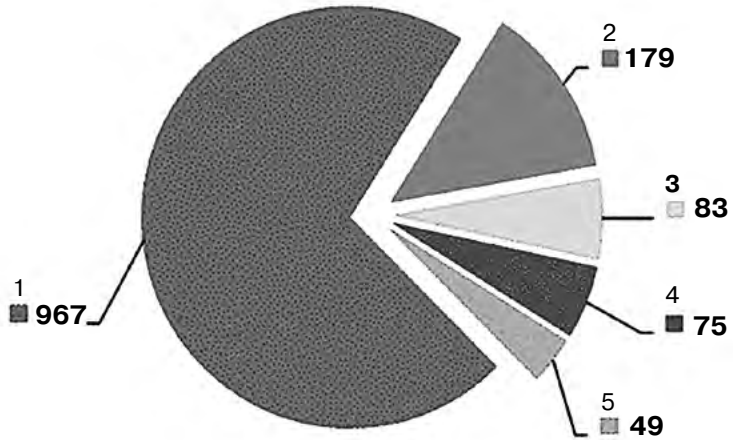

- | | | |
|--------------------|--------------|-------------|
| 1 | 2 | 3 |
| ■ Минпромторг | ■ Минобороны | ■ Роскосмос |
| 4 | 5 | |
| ■ другие ведомства | ■ Росатом | |

Ведомственная структура предприятий ОПК (шт.)

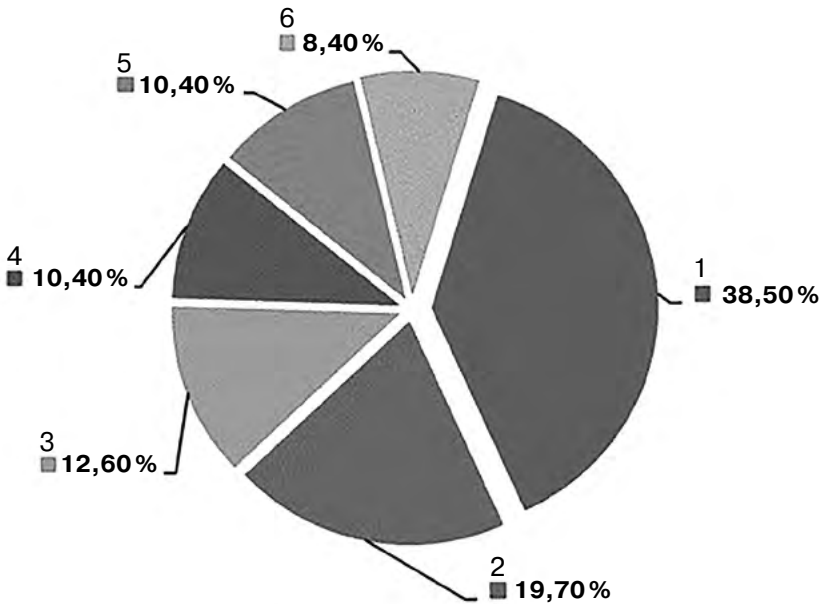

- | | |
|-----------------------------|---------------------------|
| 1 | 2 |
| ■ Радиоэлектронный комплекс | ■ Авиационная |
| 3 | 4 |
| ■ Судостроительная | ■ Боеприпасов и спецхимии |
| 5 | 6 |
| ■ Обычных вооружений | ■ Ракетно-космическая |

Отраслевая структура предприятий ОПК (%)

К задачам развития оборонно-промышленного комплекса относятся:

- совершенствование оборонно-промышленного комплекса на основе создания и развития крупных научно-производственных структур;
- совершенствование системы межгосударственной кооперации в области разработки, производства и ремонта вооружения и военной техники;
- обеспечение технологической независимости Российской Федерации в области производства стратегических и других образцов вооружения, военной и специальной техники в соответствии с государственной программой вооружения;
- совершенствование системы гарантированного материально-сырьевого обеспечения производства и эксплуатации вооружения, военной и специальной техники на всех этапах жизненного цикла, в том числе отечественными комплектующими изделиями и элементной базой;
- формирование комплекса приоритетных технологий, обеспечивающих разработку и создание перспективных систем и образцов вооружения, военной и специальной техники;
- сохранение государственного контроля над стратегически значимыми организациями оборонно-промышленного комплекса;
- активизация инновационно-инвестиционной деятельности, позволяющей проводить качественное обновление научно-технической и производственно-технологической базы;
- создание, поддержание и внедрение военных и гражданских базовых и критических технологий, обеспечивающих создание, производство и ремонт находящихся на вооружении и перспективных образцов вооружения, военной и специальной техники, а также позволяющих обеспечить технологические прорывы или опережающий научно-технологический задел в целях разработки принципиально новых образцов вооружения, военной и специальной техники, обладающих ранее недостижимыми возможностями;
- совершенствование системы программно-целевого планирования развития оборонно-промышленного комплекса в целях повышения эффективности оснащения Вооружённых сил, других войск и органов вооружением, военной и специальной техникой, обеспечения мобилизационной готовности оборонно-промышленного комплекса;
- разработка и производство перспективных систем и образцов вооружения, военной и специальной техники, повышение качества и конкурентоспособности продукции военного назначения, создание системы управления полным жизненным циклом вооружения, военной и специальной техники;
- совершенствование механизма размещения заказов на поставки продукции, выполнение работ и оказание услуг для федеральных нужд;
- реализация предусмотренных федеральным законодательством мер экономического стимулирования организаций — исполнителей государственного оборонного заказа;
- совершенствование деятельности организаций оборонно-промышленного комплекса путём внедрения организационно-экономических механизмов, обеспечивающих их эффективное функционирование и развитие;
- совершенствование кадрового состава и наращивание интеллектуального потенциала оборонно-промышленного комплекса, обеспечение социальной защищённости работников оборонно-промышленного комплекса;

- обеспечение производственно-технологической готовности организаций оборонно-промышленного комплекса к разработке и производству приоритетных образцов вооружения, военной и специальной техники в заданных объёмах и требуемого качества.

Завершающая часть Военной доктрины посвящена военно-политическому и военно-техническому сотрудничеству Российской Федерации с иностранными государствами.

Российская Федерация осуществляет военно-политическое и военно-техническое сотрудничество с иностранными государствами (далее — военно-политическое и военно-техническое сотрудничество), международными, в том числе региональными, организациями на основе внешнеполитической, экономической целесообразности и в соответствии с федеральным законодательством и международными договорами Российской Федерации.

Задачами военно-политического сотрудничества определены:

- укрепление международной безопасности и стратегической стабильности на глобальном и региональном уровнях на основе верховенства международного права, прежде всего, положений Устава ООН;
- формирование и развитие союзнических отношений с государствами-членами ОДКБ и государствами-участниками СНГ, с Республикой Абхазия и Республикой Южная Осетия, дружественных и партнёрских отношений с другими государствами;
- развитие переговорного процесса по созданию региональных систем безопасности с участием Российской Федерации;
- развитие отношений с международными организациями по предотвращению конфликтных ситуаций, сохранению и укреплению мира в различных регионах, в том числе с участием российских воинских контингентов в миротворческих операциях;
- сохранение равноправных отношений с заинтересованными государствами и международными организациями для противодействия распространению оружия массового поражения и средств его доставки и др.

Основными приоритетами военно-политического сотрудничества являются:

а) с Республикой Белоруссия:

- координация деятельности в области развития национальных Вооружённых сил и использования военной инфраструктуры;
 - выработка и согласование мер по поддержанию обороноспособности Союзного государства в соответствии с Военной доктриной Союзного государства;
- б) с Республикой Абхазия и Республикой Южная Осетия — взаимодействие в целях обеспечения совместной обороны и безопасности;
- в) с государствами-членами ОДКБ — консолидация усилий в совершенствовании сил и средств системы коллективной безопасности ОДКБ в интересах обеспечения коллективной безопасности и совместной обороны;
- г) с государствами-участниками СНГ — обеспечение региональной и международной безопасности, осуществление миротворческой деятельности;

- д) с государствами-членами ШОС — координация усилий в интересах противодействия новым военным опасностям и военным угрозам на совместном пространстве, а также создание необходимой нормативно-правовой базы;
- е) с ООН, другими международными, в том числе региональными, организациями — вовлечение представителей Вооружённых сил, других войск и органов в руководство миротворческими операциями, в процесс планирования и выполнения мероприятий по подготовке операций по поддержанию (восстановлению) мира, а также участие в разработке, согласовании и реализации международных соглашений в области контроля над вооружениями и укрепления международной безопасности, расширение участия подразделений и военнослужащих Вооружённых сил, других войск и органов в операциях по поддержанию (восстановлению) мира.

Задачи военно-технического сотрудничества определяются Президентом Российской Федерации в соответствии с федеральным законодательством.

В соответствии с российским законодательством положения Военной доктрины могут уточняться с изменением характера военных опасностей и военных угроз, задач в области обеспечения обороны и безопасности, а также условий развития Российской Федерации.

Отличительной особенностью Военной доктрины РФ является её явно выраженный миролюбивый характер. Анализ этого документа и сравнение его с доктриной 2010 г. показывает, что сущность военной доктрины России не изменилась — она остаётся оборонительной. В отличие от США, готовых нанести глобальный удар по любой точке планеты, Россия допускает применение военной силы лишь в том случае, когда исчерпаны «мирные» средства разрешения конфликта, и использование ядерного оружия наша страна рассматривает только в качестве ответа на агрессию против РФ или её союзников.

Впервые в Военной доктрине задачей отечественных ВС определено обеспечение национальных интересов России в Арктике.

Поставлена задача и противодействия попыткам других государств «добиться военного превосходства путём развёртывания систем стратегической противоракетной обороны, размещения оружия в космическом пространстве, развёртывания стратегических неядерных систем высокоточного оружия».

Доктрина определяет наших союзников, с кем мы будем совместно противостоять новым угрозам. В документе также говорится о необходимости поддержания равноправного диалога с Евросоюзом и НАТО.

Впервые в доктрину попали такие процессы, как подрывная деятельность иностранных спецслужб в соседних государствах. Есть в доктрине и новые военно-оперативные и военно-технические аспекты.

Однако Военная доктрина не лишена и недостатков. Например, в доктрине не учитываются все виды и типы современных войн, не указываются субъекты, угрожающие нашей безопасности, и др. Однако этот вопрос является предметом особого исследования.

4.2. Военная доктрина США

16 ноября 2014 г. министр обороны США Чак Хейгел представил на Форуме национальной обороны им. Рональда Рейгана Третью инновационную оборонную инициативу США.

Новую Военную доктрину США открывает предисловие председателя Объединённого комитета начальников штабов. В предисловии её автор, в частности, отмечает: «Международная обстановка в сфере безопасности сегодня — самая непредсказуемая за все 40 лет моей службы. С тех пор, как в 2011 г. была опубликована последняя Национальная военная стратегия, порядок в мире значительно ослабел, и наши военные преимущества начали уменьшаться. Сегодня мы одновременно сталкиваемся с многочисленными вызовами в сфере безопасности со стороны традиционных государственных сил и трансрегиональных сообществ в составе субгосударственных группировок — и все они стараются воспользоваться теми преимуществами, которые дают быстрые технологические изменения. В будущем конфликты будут возникать быстрее, длиться дольше, и происходить они будут на гораздо более сложном в техническом плане поле боя. А это будет иметь серьёзные последствия для США.

В Национальной военной стратегии излагаются идеи о том, как мы будем задействовать свои Вооружённые силы для защиты и продвижения наших национальных интересов. Мы должны обладать способностью быстро приспосабливаться к новым угрозам, сохраняя при этом преимущества и превосходство в сфере традиционных угроз. Успех всё больше будет зависеть от того, насколько хорошо наш военный механизм поддерживает другие механизмы власти и задействует сеть наших союзников и партнёров.

В Национальной военной стратегии 2015 года снова звучит требование о повышении оперативности, о развитии инноваций и об интеграции. В ней подчёркивается необходимость глобального задействования американских Вооружённых сил для формирования условий безопасности и сохранения нашей системы альянсов. Стратегия вторит прежним документам, отмечая настоятельную необходимость формировать и воспитывать в нашей профессиональной среде компетентных, сильных и последовательных лидеров.

Но там также подчёркивается, что применение военных инструментов силы против угроз со стороны государств очень сильно отличается от применения военной силы против угроз со стороны негосударственных игроков. Скорее всего, нас ждут продолжительные кампании, а не быстро разрешаемые конфликты. Управлять такими конфликтами и сдерживать их эскалацию будет труднее, но гораздо важнее. А чтобы иметь механизмы защиты от непредсказуемости, обладая меньшими ресурсами, мы должны будем перестраивать свою глобальную военную концепцию и оперативно-стратегические планы.

Несмотря на трудное будущее, мы счастливы тем, что можем рассчитывать на молодых американцев, выбирающих в качестве жизненного пути военную службу, готовых жить незаурядной жизнью и защищать своих сограждан. Мы должны и дальше уделять пристальное внимание тому, чтобы у них были лучшие в мире командиры, техника и оснащение. Национальная военная стратегия Соединённых Штатов от 2015 года предлагает программу достижения этих целей.

Национальная военная стратегия от 2015 года подчёркивает необходимость противостоять ревизионистским государствам, которые бросают вызов международным нормам, а также боевым экстремистским организациям (БЭО), которые подрывают

трансрегиональную безопасность. Мы взаимодействуем с союзниками и партнёрами в целях сдерживания, противодействия, а в случае необходимости и разгрома потенциальных государственных противников. Одновременно мы направляем многочисленные коалиционные усилия по ослаблению, нейтрализации и уничтожению БЭО. В этих усилиях главным элементом является укрепление нашей глобальной сети союзников и партнёров. Такая комплексная стратегия требует от нас проведения согласованных действий по всему миру, осуществления институциональных реформ у себя дома, а также наращивания возможностей, потенциала и готовности одерживать победу в конфликтах, которые могут существенно различаться по размаху, масштабам и продолжительности».

Коротко остановимся на содержании Национальной военной стратегии США.

Стратегия включает в себя пять основных разделов.

I. Стратегические условия

В данном разделе представлена оценка состояния современной «стратегической среды», характерной особенностью которой является её сложность и быстрые изменения, приводимые в действие глобализацией, распространением технологий и демографическими сдвигами.

Ключевыми факторами, отличающими сегодняшнюю ситуацию в мире, являются:

- глобализация;
- распространение технологий;
- демографические сдвиги.

Далее в стратегии подчёркивается, что глобализация влияет почти на все аспекты человеческой деятельности. Люди, продукты и информация пересекают границы с беспрецедентной скоростью и в колоссальных количествах, действуя в качестве катализатора экономического развития и в то же время усиливая напряжённость в обществе, борьбу за ресурсы и политическую нестабильность.

Главным для глобализации является распространение новых технологий, позволяющих развивать мировую информационную среду и дающих людям возможность больше видеть, больше создавать, больше обмениваться информацией и знаниями и гораздо быстрее, чем раньше, организовываться. Когда распространение технологий касается военных систем, оно бросает вызов тем преимуществам, которыми издавна обладают Соединённые Штаты в таких областях, как, скажем, раннее предупреждение и высокоточные удары.

Эти изменения усиливаются демографическими сдвигами. Миллионы людей во всём мире пересекают государственные границы и моря, идя на огромные риски и усиливая нагрузку на принимающие их страны.

Несмотря на эти перемены, государства остаются господствующей силой в международной системе. Они опережают всех прочих в своей способности использовать власть, концентрировать человеческие усилия и обеспечивать безопасность. Большинство государств во главе с США, их союзниками и партнёрами сегодня поддерживают общепризнанные институты и процессы, нацеленные на предотвращение конфликтов, соблюдение суверенитета и прав человека. Однако некоторые государства пытаются провести ревизию ключевых аспектов международного порядка и действуют в такой манере, которая создаёт угрозу интересам нашей национальной безопасности.

Далее в стратегии высказывается негативный взгляд на деятельность РФ и ряда других государств мира. Например, отмечается: «Россия вносит свой вклад в опреде-

лённые сферы безопасности, такие как борьба с наркотиками и с терроризмом, однако она неоднократно демонстрировала неуважение к суверенитету соседей и готовность применять силу для достижения своих целей. Россия своими военными действиями подрывает региональную безопасность напрямую и опосредованно через своих ставленников. Эти действия являются нарушением многочисленных подписанных Россией соглашений, в которых она обязалась действовать в соответствии с нормами международного права, таких как Устав ООН, Хельсинкские соглашения, основополагающий акт Россия—НАТО, Будапештский меморандум и Договор о ликвидации ракет средней и меньшей дальности.

Иран также бросает стратегический вызов мировому сообществу. Он ведёт работу по созданию ядерного оружия и средств его доставки, несмотря на многочисленные резолюции Совета Безопасности ООН с требованием прекратить такие усилия. Иран — это государственный спонсор терроризма, подрывающий стабильность во многих странах, включая Израиль, Ливан, Ирак, Сирию и Йемен. Иран своими действиями дестабилизирует регион, принося страдания бесчисленному множеству людей и в то же время лишая иранский народ надежд на благополучное будущее.

Действия Северной Кореи по созданию ядерного оружия и баллистических ракет также идут вразрез с неоднократными требованиями мирового сообщества прекратить такие усилия. Эти силы и средства создают прямую угрозу соседям Северной Кореи, особенно Южной Корее и Японии. Со временем они будут угрожать и территории США. Кроме того, Северная Корея осуществляет кибератаки, нанося среди прочего значительный ущерб американским корпорациям.

Мы поддерживаем усиление Китая и призываем его стать партнёром в укреплении международной безопасности. Однако действия Китая ведут к усилению напряжённости в Азиатско-Тихоокеанском регионе. Например, его притязания почти на всё Южно-Китайское море противоречат нормам международного права. Мировое сообщество продолжает призывать Китай решать такие вопросы в сотрудничестве с другими странами и без мер принуждения. Китай в ответ на это активно проводит расширение и освоение прибрежной полосы, что позволит ему размещать военные силы вдоль важных международных морских путей.

Считается, что ни одна из этих стран не стремится к прямой военной конфронтации с США или с нашими союзниками. Тем не менее каждая из них представляет серьёзную угрозу безопасности, против чего коллективно борется международное сообщество, проводя общую политику, обмениваясь информацией и координируя свои действия.

В рамках этих усилий мы по-прежнему намерены сотрудничать со всеми странами, передавая им наши ценности, продвигая транспарентность и снижая потенциал просчётов. Соответственно, мы будем и дальше прилагать усилия к налаживанию содержательных военных отношений с Китаем, и мы по-прежнему готовы сотрудничать с Россией в вопросах, представляющих взаимный интерес, одновременно призывая обе страны к мирному разрешению своих споров в соответствии с нормами международного права».

Вызовы со стороны этих государств, по мнению авторов стратегии, усиливаются боевыми экстремистскими организациями (БЭО), которые возглавляют «Аль-Каида» и «Исламское государство Ирака и Леванта» (ИГИЛ). Эти организации стремятся к ослаблению трансрегиональной безопасности, особенно на Ближнем Востоке и в Северной Африке. Такие группировки деятельно занимаются радикализацией населения, распространением насилия и террора, навязывая свои представления об организации общества. Они сильнее всего там, где слаба государственная власть, и они эксплуатируют людей, оказавшихся в западне неустойчивых и несостоятельных государств.

Во многих местах БЭО сосуществуют с транснациональными преступными организациями, которые занимаются незаконной торговлей и распространением коррупции, ещё больше ослабляя безопасность и стабильность.

Исходя из приведённого выше, следует промежуточный вывод: «В этой сложной среде стратегической безопасности Вооружённые силы США не могут расслабляться, сосредотачиваясь на решении одной проблемы в ущерб остальным. Они должны обладать полным набором вариантов военных действий в борьбе с ревизионистскими государствами и БЭО. Неспособность использовать такой комплекс мер приведёт к усилению рисков для нашей страны и для международного порядка».

II. Обстановка в сфере безопасности

В этом разделе стратегии утверждается, что США — самая сильная нация в мире, имеющая уникальные преимущества в технологиях, энергетике, в вопросах альянсов и партнёрств, а также в сфере демографии. Однако эти преимущества зачастую ослабевают.

Далее подчёркивается: «Последние десять лет наши военные кампании состояли в основном из операций против насильственных экстремистских группировок и объединений. Но сегодня и в обозримом будущем мы должны уделять больше внимания тем вызовам, которые бросают нам государственные игроки. У них всё чаще появляется возможность оспорить региональную свободу передвижения и создать угрозы нашей стране. Особую обеспокоенность вызывает распространение баллистических ракет, высокоточного оружия, беспилотных систем, космических и кибернетических сил и средств, а также оружия массового уничтожения. Всё это предназначено для противодействия военным преимуществам США и для ограничения доступа к общему достоянию человечества.

Новые технологии оказывают своё воздействие на расчёты в вопросах сдерживания и урегулирования конфликтов, усиливая неопределённость и сокращая пространство для принятия решений. Например, нападение на наши системы связи и обнаружения может произойти без предупреждения, а это негативно отразится на наших возможностях по оценке обстановки, налаживанию взаимодействия и связи и по реагированию. В результате будущие межгосударственные конфликты могут стать непредсказуемыми, дорогостоящими и с трудом поддающимися контролю.

БЭО также используют преимущества новых технологий, посредством информационных инструментов распространяя свою пагубную идеологию, вербуя новобранцев и подстрекая к насилию, а также преувеличивают силу и мощь своих движений. Они рекламируют собственные действия, чтобы вызвать страх у своих противников и заручиться поддержкой своему делу. Они применяют самодельные взрывные устройства, пояса смертников и специально приспособленные кибернетические инструменты, сея страх и стремясь обрести ещё более мощные средства, включая оружие массового уничтожения».

Представляет интерес оценка американских аналитиков вероятности межгосударственных войн, а также характеристика так называемых «гибридных войн». В частности, в стратегии отмечается: «Сегодня вероятность участия США в межгосударственной войне с крупной державой оценивается как низкая, но она увеличивается. Если такая война произойдёт, её последствия будут колоссальными. БЭО, напротив, создают прямую и непосредственную угрозу трансрегиональной безопасности, объединяя вполне доступные технологии со своей экстремистской идеологией. Существует область конфликта, в которой пересекаются государственное и негосударственное насилие. Его участники объединяют и смешивают методы, силы, средства и ресурсы, чтобы достичь

своих целей. В таких «гибридных» конфликтах могут участвовать военные, отрицающие свою причастность к государству, как это сделала Россия в Крыму. А БЭО могут применять зачаточные элементы общевойскового боя, что ИГИЛ продемонстрировал в Ираке и Сирии. В гибридных конфликтах могут также участвовать государственные и негосударственные игроки, совместно добивающиеся общих целей и применяющие богатый арсенал оружия, что мы наблюдаем на востоке Украины. Гибридные конфликты обычно усиливают неопределённость и двойственность, усложняют принятие решений и замедляют взаимодействие, направленное на осуществление эффективных ответных действий. Поскольку агрессор в этих случаях обладает указанными преимуществами, велика вероятность, что такая форма конфликта сохранится надолго».

III. Комплексная военная стратегия

Учитывая особую важность данного раздела, авторы считают целесообразным привести его полное содержание.

«Цель американских Вооружённых сил — защита нашей нации и достижение побед в наших войнах. Мы делаем это посредством военных действий по защите территории своей страны, создавая систему глобальной безопасности, проецируя силу и решительно одерживая победы. Наша армия подкрепляет дипломатическую, информационную и экономическую деятельность, направленную на продвижение наших непреходящих национальных интересов. Как показывает Стратегия национальной безопасности 2015, к числу наших непреходящих национальных интересов относятся следующие:

- безопасность США, их граждан, американских союзников и партнёров;
- сильная, инновационная и развивающаяся американская экономика, живущая в открытой международной экономической системе, которая способствует созданию благоприятных возможностей и процветанию;
- соблюдение универсальных ценностей у себя дома и во всём мире;
- основанный на правилах международный порядок, обеспечиваемый под руководством США и направленный на укрепление мира и безопасности; и создание благоприятных возможностей путём укрепления сотрудничества в целях противостояния глобальным вызовам.

Из непреходящих национальных интересов вытекают интересы национальной безопасности, которыми руководствуются Вооружённые силы США, расставляя приоритеты в своих задачах. К числу интересов национальной безопасности относятся следующие: выживание нации, предотвращение катастрофических нападений на территорию США, безопасность мировой экономической системы, безопасность, доверие и надёжность наших союзников, защита американских граждан за рубежом, а также сохранение и распространение универсальных ценностей. Руководствуясь интересами национальной безопасности, военное командование даёт рекомендации о том, когда и где наша страна должна использовать военную силу, какого типа силы следует применить, в каком количестве и с какими затратами.

Чтобы обеспечить эти интересы, в Национальной военной стратегии разработан комплексный подход, состоящий из трёх общенациональных военных целей:

- сдерживать государственного противника, не дать ему достичь своих целей и разгромить его;
- подорвать, ослабить и уничтожить БЭО;
- укрепить наше глобальное сообщество союзников и партнёров. Для достижения этих целей Вооружённые силы США проводят скоординированные операции по всему миру, осуществляют реформы институтов у себя дома, наращивают

боевой потенциал, силы, средства и повышают боеготовность, необходимую для обеспечения победы в конфликтах, которые могут существенно различаться по размаху, силе и продолжительности.

Эти общенациональные военные цели лежат в основе директивы по планированию строительства Вооружённых сил, изложенной в Четырёхлетнем прогнозе Министерства обороны от 2014 года. Нашей нации нужны такие Вооружённые силы, которые обладают силами, средствами, способностями и готовностью для того, чтобы одновременно защищать территорию страны, проводить продолжительные и многочисленные контртеррористические операции, сдерживать агрессию сразу в нескольких районах, а также давать гарантии защиты союзникам посредством передового военного присутствия и сотрудничества с ними. Если политика сдерживания потерпит неудачу, наши Вооружённые силы в любой момент смогут разгромить регионального противника в ходе крупномасштабной и поэтапной военной кампании, одновременно не давая добиться своих целей другому агрессору в другом регионе — или вынуждая его нести неприемлемые затраты.

А. Сдерживание, недопущение и разгром государственного противника

Вооружённые силы США — самые выдающиеся в мире. Они обладают возможностями для осуществления широкого круга действий по защите страны и наших интересов и по обеспечению безопасности наших союзников. Американские Вооружённые силы сдерживают агрессию, обладая надёжным и грозным ядерным арсеналом, который является безопасным и эффективным. Они проводят операции и осуществляют военные действия с передовых баз. У них есть регулярные войска, национальная гвардия и силы резерва, готовые к развёртыванию и ведению боевых действий достаточного для выполнения задач масштаба и продолжительности. Силы передового базирования, действующие во всём мире на ротационной основе, регулярно демонстрируют свою способность и готовность к действиям. Если агрессию не удаётся предотвратить методами сдерживания, американские военные готовы перебросить войска в любую точку земного шара и методом устрашения не дать противнику добиться своих целей, либо решительно разгромить любого, кто угрожает Соединённым Штатам Америки, нашим национальным интересам, нашим союзникам и партнёрам.

Сдерживание прямого нападения на Соединённые Штаты и на наших союзников — это первоочередная задача. Она требует наличия оборонительных сил и средств на территории США и в регионах, а также их привязки к обычным и ядерным ударным силам и средствам. Стратегические силы США находятся в состоянии постоянной готовности. Оборона США усилена за счёт соглашения с Канадой о Командовании воздушно-космической обороны североамериканского континента и тесного сотрудничества с Министерством национальной безопасности. Эти партнёрства, созданные с целью обороны территории США, усилены дополнительными инвестициями в кибернетические силы и средства, которые призваны защищать жизненно важные сети и инфраструктуру.

В случае начала агрессии первоочередной задачей становится не дать противнику достичь своих ближайших целей. Для этого особое значение придаётся передовым силам повышенной готовности, а также хорошо подготовленным и оснащённым силам, находящимся дома. Огромное внимание уделяется надёжности и устойчивости системы тылового обеспечения, транспортной инфраструктуре, объединённой разведке, мощным сетям связи, а также взаимодействию и оперативной совместимости с союзниками и партнёрами. Своевременное совместное общевойсковое планирование и взаимодействие также будут использоваться для выработки целостных

вариантов действий, которые сводят воедино все элементы национальной военной мощи.

Если какой-то игрок напрямую нападёт на Соединённые Штаты или посягнёт на наши интересы, американские Вооружённые силы предпримут действия по защите нашей страны. Мы готовы направить силы куда угодно, чтобы остановить агрессию и одержать победу в наших войнах за счёт решительного разгрома противника. Мы предпочитаем взаимодействовать с другими, но если того потребует ситуация, мы будем действовать самостоятельно. В случае нападения Вооружённые силы США в ответ нанесут такой сокрушительный урон противнику, что вынудят его прекратить военные действия или лишат его всякой возможности для продолжения агрессии. Для войны против крупного противника потребуется полная мобилизация всех сил и средств национальной военной мощи, и в этих целях Соединённые Штаты содержат все виды Вооружённых сил и рода войск, которые включают сильный резерв и национальную гвардию. Это обеспечивает ту глубину сил и средств, которая необходима для победы и одновременного сдерживания других угроз.

Б. Подрыв, ослабление и уничтожение БЭО

Сегодня Соединённые Штаты возглавляют обширную международную коалицию, которая борется с БЭО, оказывая на них мощное давление во многих регионах мира.

Эти усилия прилагаются в увязке со всеми элементами национальной военной мощи и международных партнёрств. Они направлены на срыв процесса планирования и проведения операций БЭО, на ослабление их структур обеспечения, на устранение руководства, воспрепятствование финансовым операциям и наплыву иностранных боевиков, на противодействие подрывному влиянию, освобождение захваченных территорий и, в конечном счёте, на их уничтожение. Обеспечивая такие усилия, мы широко распределяем американские военные силы и средства, применяем интегрированную в мировом масштабе систему командования и управляем процессами, позволяющими проводить трансрегиональные операции.

Для продолжения военных кампаний против БЭО крайне необходимы надёжные региональные партнёры. Американские Вооружённые силы предоставляют для этого элитные боевые подразделения, вспомогательную технику и технологии, а также осуществляют обучение местных партнёров, которые обеспечивают основную часть сил, необходимых для освобождения и защиты их территорий. Обычно это продолжительные кампании. Поэтому их следует проводить комплексно, в политической, финансовой и военной сфере, действуя с учётом будущих потребностей и оптимально используя силу коалиций, что мы демонстрируем в Афганистане и Ираке.

В Афганистане США и наши партнёры по НАТО объединили усилия с правительством национального единства, чтобы обеспечить безопасность в рамках операции «Решительная поддержка», работая над созданием долговременного контртеррористического партнёрства. Точно так же и в Ираке обширная коалиция из 60 с лишним стран оказывает содействие в обеспечении безопасности, в обучении, воздушных перебросках, а также осуществляет ударную поддержку в борьбе с ИГИЛ.

Для разгрома БЭО также необходимо понять связь между такими группировками и транснациональными преступными организациями. Более полное понимание этих взаимоотношений позволит нам останавливать незаконное финансирование, потоки оружия и боевиков, которые попадают в разрываемые конфликтами регионы. Эти знания также позволят нам взаимодействовать с правоохранительными органами, чтобы эффективнее защищать нашу страну от террористов.

Чтобы уничтожить БЭО, в конечном итоге нужно обеспечить безопасность и экономические возможности населению, находящемуся в зоне риска. Такие кампании против БЭО требуют от наших военных оказывать помощь местным властям в искоренении первопричин конфликта во взаимодействии с другими американскими ведомствами и международными организациями. В рамках таких усилий Вооружённые силы США регулярно предоставляют гуманитарную помощь и помощь при массовых бедствиях, цель которой — уменьшить страдания людей и возродить надежду.

В. Укрепление глобального сообщества союзников и партнёров

Глобальная сеть союзников и партнёров Америки — уникальная сила, создающая основы международной безопасности и стабильности. Такие партнёрства также способствуют росту благосостояния во всём мире, от чего выигрывают все страны.

В будущем Вооружённые силы США с союзниками и партнёрами продолжат защищать и продвигать общие интересы. Мы будем сохранять наши альянсы, расширять партнёрства, поддерживать глобальное стабилизирующее присутствие, проводить учения и тренировки, осуществлять сотрудничество в сфере безопасности и между военными. Такая деятельность наращивает потенциал и возможности партнёров и тем самым совершенствует наши коллективные способности сдерживать агрессию и побеждать экстремистов.

Присутствие американских Вооружённых сил в ключевых географических точках мира укрепляет международный порядок и создаёт благоприятные возможности для взаимодействия с другими странами. Вместе с этим данные силы можно использовать для действий в кризисных ситуациях. Поэтому мы будем продвигаться вперёд, перемещая баланс сил в сторону Азиатско-Тихоокеанского региона, размещая и наращивая на этом крайне важном театре свои самые передовые силы и средства. Мы будем укреплять наши альянсы с Австралией, Японией, Южной Кореей, Филиппинами и Таиландом. Мы будем углублять наши отношения в сфере безопасности с Индией и укреплять наши партнёрства с Новой Зеландией, Сингапуром, Индонезией, Малайзией, Вьетнамом и Бангладеш. Эти усилия крайне важны для поддержания регионального мира и усиления потенциала противоракетной обороны, кибербезопасности, безопасности на море и помощи при стихийных бедствиях и катастрофах.

В Европе мы будем непреклонно сохранять и поддерживать свои обязательства перед союзниками по НАТО. Североатлантический альянс предоставляет жизненно важные гарантии коллективной безопасности и обладает стратегической значимостью в деле сдерживания конфликтов, особенно в свете агрессии России на его периферии. Американская операция «Атлантическая решимость», наши заверения союзников в Европе, натовский «План повышения готовности» и многочисленные действия, учения и меры, содержащиеся в них, подчёркивают нашу преданность альянсу, солидарность и единство с ним, а также служат делу укрепления безопасности. Мы будем и дальше поддерживать наших партнёров по НАТО в деле совершенствования оперативной совместимости с американскими Вооружёнными силами и обеспечения собственной обороны.

На Ближнем Востоке мы в полной мере поддерживаем безопасность Израиля и сохраняем верность концепции его качественного военного превосходства. Мы помогаем и другим важным партнёрам в этом регионе в деле укрепления оборонного потенциала. Среди них такие страны, как Иордания, Саудовская Аравия, Кувейт, Катар, Бахрейн, ОАЭ, Египет и Пакистан. Кроме того, мы стремимся к укреплению институтов в странах Африки, которые нацелены на усиление стабильности, наращивание миротворческого

потенциала и противодействие трансрегиональному экстремизму. Вооружённые силы США также поддерживают межведомственные усилия Латинской Америки и стран Карибского бассейна по укреплению региональной стабильности и противодействию транснациональным преступным организациям.

Совместная боевая подготовка и учения повышают готовность наших союзников и партнёров, а также способность к взаимодействию и оперативную реакцию Вооружённых сил США. Имея таких передовых партнёров, как НАТО, Австралия, Япония и Корея, мы на своих учениях выполняем такие сложные задачи, как обеспечение доступа к оспариваемой территории, а также сдерживание и реагирование на гибридные конфликты. С другими партнёрами в ходе боевой подготовки мы сосредотачиваем внимание на совершенствовании навыков в таких вопросах, как борьба с терроризмом, миротворчество, помощь при бедствиях, поддержка правоохранительных органов и поисково-спасательные действия.

Сотрудничество в сфере безопасности составляет основу наших усилий по обеспечению стабилизирующего присутствия на передовых театрах. Эта деятельность позволяет налаживать отношения, служащие общим интересам безопасности. Она также позволяет развивать военный потенциал самообороны и оказывать поддержку в проведении многонациональных операций. Посредством такого сотрудничества мы осуществляем взаимодействие с другими американскими ведомствами и партнёрами в целях формирования уважения к культуре и традициям других народов и укрепления отношений, способствующих региональной стабильности.

Г. Проведение глобально интегрированных операций

Проведение интегрированных операций требует наличия объединённых сил и средств, способных к оперативной и решительной переброске в любой район земного шара. Как указывается в стратегическом документе «Capstone Concept for Joint Operations: Joint Force 2020» (Концепция совместных операций: объединённые силы 2020), глобально интегрированные операции включают восемь ключевых компонентов: оперативное командное руководство миссией, овладение, удержание и использование инициативы, глобальная мобильность, партнёрство, гибкость в создании объединённых сил, совершенствование взаимодействия во всех сферах, дающего повышение эффективности, использование манёвренных и малозаметных сил и средств, развитие распознавательных навыков с целью минимизации непреднамеренных последствий. Такие действия зависят от глобального тылового и транспортного обеспечения, защищённой связи, а также от комплексной объединённой разведки, сбора информации и рекогносцировки, проводимой с партнёрами.

Проводя глобально интегрированные операции, Вооружённые силы США работают в тесном взаимодействии с зарубежными партнёрами и другими американскими ведомствами, вырабатывая для нашей страны стратегические варианты действий. При этом военное командование следующим образом расставляет приоритеты в военных задачах, давая рекомендации руководству страны.

Поддержание безопасных, надёжных и эффективных сил ядерного сдерживания. Стратегические силы США находятся в состоянии высочайшей боевой готовности и всегда готовы отреагировать на угрозы нашей стране и нашим жизненно важным интересам. Соответственно, мы вкладываем средства для поддержания и совершенствования нашего ядерного комплекса. Мы и дальше будем выполнять положения «Обзора американской ядерной доктрины» от 2010 года (2010 Nuclear Posture Review) и Договора СНВ-3 от 2011 года, обеспечивая при этом потребности нашей национальной обороны. Параллельно с этим мы укрепляем наш потенциал управления стратегическими и региональными ядерными силами.

Обеспечение защиты территории страны. Новые силы, средства и возможности, появляющиеся у государственных и негосударственных игроков, создают разнообразные и прямые угрозы нашей стране, в связи с этим мы стремимся пресекать подготовку к нападению из-за рубежа, создавать защиту от ограниченного нападения с применением баллистических ракет и защищать наши кибернетические системы и объекты физической инфраструктуры. К ключевым элементам внутреннего оборонительного потенциала относятся: надёжные системы обнаружения и оповещения космического и наземного базирования, комплексная архитектура сбора, анализа и распространения разведывательной информации, силы перехвата наземного базирования, кибернетические силы, а также боеготовые наземные, воздушные и военно-морские силы. Мы также используем потенциал внутренних и региональных партнёров для совершенствования обмена информацией и объединения усилий. Все эти силы и средства позволяют лучше защитить нас как от высокотехнологичных угроз, так и от террористической опасности.

Разгром противника. В случае нападения на Соединённые Штаты или на одного из наших союзников Вооружённые силы США совместно с союзниками и партнёрами перебросят силы и средства во множество точек земного шара в целях решительного разгрома противника и принудят его прекратить военные действия или лишат его всякой возможности для продолжения агрессии.

Обеспечение глобального стабилизирующего присутствия. Присутствие Вооружённых сил США в ключевых местах по всему миру лежит в основе безопасности наших союзников и партнёров, обеспечивает стабильность, способствующую экономическому росту и региональной интеграции, и позволяет объединённым силам проводить неотложные действия в кризисной обстановке.

Борьба с терроризмом. Терроризм — тактика, которую применяют БЭО для продвижения своих интересов. Оптимальный способ противостоять БЭО заключается в оказании на них неустанного давления с применением местных сил, усиленных специализированными военными элементами американских и коалиционных войск, такими как разведка и наблюдение, высокоточные удары, боевая подготовка и материально-техническое обеспечение. Контртеррористические операции также предусматривают координацию усилий с другими американскими ведомствами и совместную работу по противодействию и устранению угроз территории США.

Противодействие оружию массового уничтожения. Ядерное, химическое и биологическое оружие создают чрезвычайную опасность. Они могут дать в руки небольшой группе людей разрушительный потенциал ужасающей мощи. Таким образом, борьба с оружием массового уничтожения на максимальном удалении от нашей страны является ключевой задачей Вооружённых сил США. В этих целях мы объединяемся с международными, зарубежными и американскими ведомственными партнёрами в целях обнаружения, отслеживания, перехвата, обеспечения безопасного хранения и уничтожения оружия массового уничтожения, его компонентов, а также средств и объектов, необходимых для его изготовления, делая это везде, где такое возможно.

Не дать противнику добиться своих целей. Для достижения наших целей нам крайне важно лишить противника возможностей достичь своих целей или причинить ему неприемлемые издержки. В этом плане большое значение приобретает поддержание боеготовых сил передового базирования, хорошо обученных и оснащённых сил внутреннего базирования, надёжной транспортной инфраструктуры с соответствующими силами и средствами, работоспособной и хорошо защищённой системы связи с союзниками и партнёрами. Всё это в комплексе даёт возможность сдержать кризис ещё до его эскалации.

Реагирование на кризисы и проведение ограниченных операций в особой обстановке. Ещё одна форма проецирования силы — объединение с партнёрами при проведении ограниченных операций в особой обстановке. В ходе таких операций может потребоваться переброска дополнительных американских сил и средств в указанный регион для обеспечения надёжного сдерживания и устрашения, предотвращения эскалации и предоставления гарантий безопасности союзникам. В дополнение к этому у США имеются боеготовые силы по всему миру, выполняющие задачи по защите наших граждан и дипломатических объектов.

Военные контакты и сотрудничество в вопросах безопасности. Вооружённые силы США укрепляют региональную стабильность, осуществляя сотрудничество в вопросах безопасности с зарубежными военными ведомствами. Такая деятельность соответствует взаимным интересам в военной сфере, помогает развивать возможности партнёров по самообороне и обеспечивает подготовку к многонациональным операциям. Усиление партнёров — основополагающий элемент нашей безопасности, придающий стратегическую глубину нашей национальной обороне.

Проведение операций по обеспечению стабильности и борьбе с повстанцами. Вооружённые силы США находятся в готовности к проведению в случае необходимости ограниченных операций по обеспечению стабильности, взаимодействуя с другими ведомствами, коалиционными силами и войсками страны. Эти действия подчёркивают уникальность наших сил, в составе которых имеются группы по отношениям между гражданскими и военными, группы по налаживанию партнёрства, информационной поддержке, а также осуществляются программы культурной работы.

Оказание поддержки гражданским властям. Когда Соединённые Штаты сталкиваются со стихийными бедствиями и антропогенными катастрофами, наши военные оказывают помощь гражданским властям во взаимодействии с другими американскими ведомствами. Для реализации этих усилий мы объединяем военные и гражданские силы и средства в рамках Национальной системы планирования и Национальной программы действий под руководством Федерального агентства по управлению страной в кризисных ситуациях. Во время чрезвычайных ситуаций внутри страны Вооружённые силы США, включая подразделения национальной гвардии и резерва, предоставляют обученный личный состав, средства связи, транспорт, а также оказывают материально-техническую и организационную поддержку. Они работают бок о бок с гражданскими организациями чрезвычайного реагирования, устраняя последствия таких инцидентов и обеспечивая безопасность наших граждан.

Гуманитарная помощь и помощь при массовых бедствиях. На протяжении многих лет американские солдаты, матросы, лётчики, морские пехотинцы и береговая охрана быстро и эффективно оказывают жизненно важную помощь отчаявшимся людям по всему миру. Иногда такие действия продолжаются всего несколько недель. Иногда они длятся намного дольше. Но во всех случаях действия по облегчению страданий являются отражением нашего профессионального кредо и тех ценностей, в которые мы верим.

Д. Обеспечение стратегии

Мы не сможем реализовать цели этой Национальной военной стратегии — 2015, не имея достаточных ресурсов. Эта стратегия, как и те, что были подготовлены до неё, предполагает неизменное оказание глобального влияния, поддержку союзников и партнёров, а также обеспечение наших полностью добровольных Вооружённых сил. Для реализации данной стратегии Вооружённым силам США нужен достаточный объём инвестиций в силы и средства, а также для обеспечения их готовности с тем, чтобы, когда этого потребует страна, наши военные были готовы добиться успеха.

Приоритеты в военных задачах:

- Поддержание безопасных, надёжных и эффективных сил ядерного сдерживания.
- Обеспечение защиты территории страны.
- Разгром противника.
- Обеспечение глобального стабилизирующего присутствия.
- Борьба с терроризмом.
- Противодействие оружию массового уничтожения.
- Не дать противнику добиться своих целей.
- Реагирование на кризисы и проведение ограниченных операций в особой обстановке.
- Военные контакты и сотрудничество в вопросах безопасности.
- Проведение операций по обеспечению стабильности и борьбе с повстанцами.
- Оказание поддержки гражданским властям.
- Гуманитарная помощь и помощь при массовых бедствиях.

IV. Инициативы объединённых сил

Объединённые силы США обладают личным составом, технологиями и программами для проведения глобально интегрированных операций и достижения национальных военных целей. Для этого им также требуются новаторски мыслящие командиры, оптимизированные процессы принятия решений и современные военные силы и средства.

А. Военные профессионалы и военная профессия: совершенствование нашего величайшего достояния.

Нашим решающим преимуществом являются наши военные и гражданские профессионалы. Они создают основу нашего боевого превосходства и успешных инноваций. Поэтому мы полны решимости обучать и воспитывать творческих, легко переобучаемых профессионалов, обладающих навыками и умениями в осуществлении комплексных организационных изменений. Для этого мы развиваем нашу организационную культуру и укрепляем наше лидерство.

С учётом вызовов будущего Вооружённые силы США будут сохранять готовность к выполнению непредвиденных требований. Мы должны готовить наших военнослужащих к действиям в сложных условиях постоянной опасности, которые требуют храбрости, твёрдости духа, способности адаптироваться и выносливости с соблюдением преданности ценностям нашей страны и норм профессиональной военной этики.

Приоритетом для нас является формирование лидеров. Для сохранения военных преимуществ мы уделяем особое внимание формированию новаторски мыслящих лидеров во всех наших Вооружённых силах — офицеров, рядовых и гражданских лиц. В этих целях мы в комплексе используем боевую подготовку, образование, воспитание, обширный опыт и возможности. Такие элементы закладывают основу знаний, компетенции и опыта, которые становятся неистощимым источником инноваций. Для достижения этих целей мы в процессе обучения и подготовки всё чаще сочетаем элементы физических и виртуальных ощущений, моделируя сложную боевую среду и боевые действия в трудных условиях мощного противодействия. Наша система военного образования также совершенствует методы отбора и мотивации преподавательского состава, стимулирования критического мышления и способствует продвижению

наиболее новаторских умов. Непрерывное и требовательное обучение пробуждает новые идеи и помогает в поиске оптимальных способов достижения наших целей.

Готовя лидеров завтрашнего дня, мы подчёркиваем шесть важных характеристик, которыми они должны обладать. Наши лидеры обязаны:

- стремиться к пониманию той обстановки и среды, в которой они действуют, а также последствий применения всех инструментов национальной мощи и власти;
- предвидеть неожиданности, неопределённость и хаос и приспосабливаться соответствующим образом;
- выявлять перемены и возглавлять преобразования;
- действовать решительно, на основе доверия и полного понимания;
- принимать высоконравственные решения на основе общих ценностей военной профессии;
- мыслить критически и стратегически, применяя принципы и концепции общевойскового боя к совместным операциям.

Мы адаптируем нашу организационную культуру. В целях повышения боеспособности мы обязаны привлекать в свои ряды, сохранять в них, обучать, воспитывать и совершенствовать нужных людей на всех уровнях. Главным в этих усилиях является понимание того, как меняется наше общество. Сегодняшняя молодёжь растёт в сетевой среде. Она умело пользуется технологиями и интерактивными социальными структурами для решения проблем. Эти люди являются лидерами завтрашнего дня, и мы нуждаемся в них. Поэтому Вооружённые силы США обязаны меняться в социальном и культурном плане, чтобы лучше распознавать, возвращать и вознаграждать такие таланты.

Для этого мы думаем, как развивать нашу кадровую политику и практику карьерного роста в целях оптимального использования навыков и умений XXI века. Мы ищем новые способы для привлечения людей, обладающих ценным опытом в гражданской сфере. Мы также экспериментируем, давая нашим военнослужащим больше доступа к гражданской практике инноваций посредством создания гибких вариантов карьерного роста. В этих усилиях резервные формирования становятся очень важным соединительным мостиком с гражданским населением, обогащая Вооружённые силы уникальными навыками и разнообразными перспективами. Кроме того, для создания лучших в мире Вооружённых сил также очень важны наши действия по привлечению к воинской службе женщин, для чего мы предоставляем им все новые возможности.

Мы способствуем созданию нравственного руководства. Нравственное руководство крайне важно для защиты и укрепления нашей военной семьи. Для этого необходимо создавать такую профессиональную атмосферу, которая укрепляет уважительное отношение к основополагающим ценностям, способствует повышению личной ответственности и по заслугам оценивает вклад каждого члена нашего профессионального сообщества. Для достижения этих целей мы проводим кампанию доверия, в которой делается упор на взаимоуважение и подчёркивается важность позитивной культуры. Всё это подкрепляется качественными программами по предотвращению посягательств сексуального характера, самоубийств, рискованного поведения и по реагированию на такие действия.

Б. Процессы: использование инноваций и повышение эффективности

Эффективные, целенаправленные и гибкие процессы — средство для достижения наших стратегических целей. Такие процессы включают развитие взаимодействия

и функциональной совместимости с другими ведомствами и зарубежными партнёрами, и в то же время способствуют децентрализованному выполнению задач.

Мы осуществляем оптимальное планирование с учётом ресурсов и информации. Долгое время мы «потребляли» свою боеготовность столь же быстро, как и формировали её. В результате произошёл спад в нашей долгосрочной готовности. Поэтому мы принимаем меры для того, чтобы найти и сохранить оптимальный баланс между достижением оперативных целей и поддержанием боеготового пополнения у себя дома. Мы пересматриваем оперативные планы, стремясь к повышению гибкости, развитию творческих подходов и интеграции во всех боевых командованиях. Мы также предоставляем видам Вооружённых сил и родам войск время для модернизации и замены важной техники и вооружения. Наша цель — это укрепление сил сдерживания с одновременным обеспечением долгосрочной боевой устойчивости по всему спектру проецирования силы. В дополнение к этому мы полнее координируем требования, планы и процессы исполнения дома и за рубежом, добиваясь максимального использования коллективных сил и средств в противодействии общим угрозам. Мы также тщательно рассчитываем силы и средства, приспособляя их к решению конкретных задач в ограниченных временных рамках и признавая, что в борьбе с целеустремлённым противником нужны настойчивость и упорство.

Мы совершенствуем свою глобальную оперативность. Способность быстро объединять и расформировывать силы в любой точке мира является основой и сутью глобальной оперативности. Мы стремимся к повышению оперативности, совершенствуя процессы боевого планирования, поддерживая надёжное глобальное присутствие, а также реализуя динамичные процессы управления войсками. Всё это позволяет вносить коррективы в военное присутствие в предвидении событий, лучше пользоваться благоприятными возможностями, сдерживать противника и успокаивать союзников и партнёров. В рамках противодействия трансрегиональным угрозам мы также лучше распределяем силы между нашими боевыми командованиями. Мы размещаем свои силы там, где они больше всего необходимы. Примером тому является изменение баланса сил с их смещением в сторону Азиатско-Тихоокеанского региона и оптимизация нашего присутствия в Европе, на Ближнем Востоке, в Латинской Америке и Африке. Мы также вносим коррективы в международные соглашения для обеспечения правовой защиты наших граждан. Такие соглашения позволяют нам укреплять отношения, создающие основу доверия.

Мы требуем повышения эффективности и отдачи. В условиях ограниченности ресурсов мы стараемся использовать их очень рачительно. Плановая дисциплина видов Вооружённых сил и родов войск никогда не была так важна, поскольку она повышает экономическую отдачу. Мы работаем над укреплением нашей промышленной базы и в то же время стремимся экономить в рамках инициативы Министерства обороны Better Buying Power 3.0 (Оптимизация покупательной способности 3.0). Мы выборочно пользуемся помощью подрядчиков, делая это тогда, когда она способствует выполнению задач. Мы также проводим кадровые сокращения, оптимизируем служебные обязанности, избавляемся от дублирования и повышаем организационную эффективность.

В. Программы: сохранение качественного превосходства

Эффективные программы позволяют нашим военнослужащим результативно воевать и побеждать. Здесь важна своевременная подготовка программ нового поколения в пределах смет, поскольку противник со своими силами и средствами всё чаще бросает вызов нашим сегодняшним системам. Чтобы побеждать в условиях разнообразных государственных и негосударственных угроз, мы должны новаторски мыслить, критически оценивать свои предположения и допущения, а также осуществлять перемены.

Мы совершенствуем общую оперативную совместимость. Мы находимся в процессе разработки нового набора стандартов оперативной и функциональной совместимости для будущих сил и средств. Ввиду тех вызовов, которые всё чаще создаёт концепция преграждения доступа/блокирования зоны (A2/AD), в будущем нашим войскам придётся действовать на оспариваемой территории. Ключом к достижению успеха в таких условиях станет использование нашими видами Вооружённых сил, родами войск, союзниками, другими ведомствами и коммерческими партнёрами надёжных и совместимых систем. В этом отношении приоритетом является создание объединённой информационной среды, развитие глобально интегрированного тылового обеспечения, а также построение интегрированной совместной системы разведки, сбора информации и рекогносцировки. Реализация данных инициатив, и особенно те новые возможности взаимодействия и кибербезопасности, которые обеспечит объединённая информационная среда, создадут основу для будущей оперативной и функциональной совместимости.

Мы прилагаем усилия для наращивания решающих преимуществ. Силы и средства будущего должны давать нам возможность защищать территорию страны и проецировать военную силу в глобальном масштабе. Важными элементами противодействия A2/AD, космическим, кибернетическим и гибридным угрозам являются: системы обнаружения и оповещения космического и наземного базирования, интегрированные и устойчивые платформы разведки, сбора информации и рекогносцировки, стратегические переброски, высокоточное оружие большой дальности, средства противоракетной обороны, подводное оружие и системы, транспортные средства и техника с дистанционным управлением, войска специального назначения, кибернетические силы и прочее. Мы также совершенствуем наши глобальные системы материально-технического обеспечения, нашу инфраструктуру управления, делая это для того, чтобы лучше проводить операции с широким рассредоточением сил и средств. Мы модернизируем нашу ядерную триаду и работаем над защитой страны от асимметричных угроз.

Чтобы усовершенствовать организационную оперативность, мы расширяем отношения с американскими компаниями, в том числе с самыми инновационными в мире, делая это для изучения их новейшей практики и передового опыта. Далее, мы оптимизируем свои организационные усилия, дабы воспользоваться информацией, собранной в рамках «Оборонной инновационной инициативы», которая нацелена на поиск потенциальных стратегических и оперативных преимуществ посредством военных игр и учений, разработки концепций и разнообразных инвестиций в технологии.

Создавая новые возможности, силы и средства для противодействия угрозам по всему спектру конфликта, мы также должны поддерживать достаточный потенциал и уровень готовности для выполнения наших международных обязательств. Здесь может потребоваться развитие традиционных платформ. Либо же нам придётся создавать совершенно новые, недорогие и гибкие системы. Во всех случаях наши программы должны обеспечивать быструю адаптацию в целях противодействия противнику, который использует неожиданные методы борьбы и системы вооружений».

V. Заключение

В заключении Национальной стратегии США подчёркивается: «Национальная военная стратегия Соединённых Штатов Америки от 2015 года даёт общее представление о грозящих нам стратегических вызовах и подробно показывает, как мы будем использовать свои Вооружённые силы для обеспечения безопасности нашей страны, союзников и партнёров.

В этой стратегии признается нарастающая сложность международной обстановки, движущей силой которой являются быстрые и глубокие изменения. В ней также указаны наши важные преимущества, демонстрируется наша преданность нормам международного права, подчёркивается важность наших союзников и партнёров, а также мощная привлекательность свободы и человеческого достоинства.

Когда эти преимущества уравнивают стоящие перед нами вызовы, они помогают нам создавать более безопасное будущее».

Кроме этого основополагающего документа, командование по проведению специальных операций армии США (USASOC) опубликовало официальный документ под названием Counter Unconventional Warfare, в котором речь идёт о необходимости подготовки к так называемым «гибридным войнам».

Этот термин, по определению американских военных экспертов, подразумевает необъявленные, тайные военные действия, в ходе которых воюющая сторона атакует государственные структуры или регулярную армию противника с помощью местных мятежников и сепаратистов, поддерживаемых оружием и финансами.

В документе говорится, что для успешного противостояния в такого рода войне государствам следует объединить усилия своих правительств, армий и разведок под эгидой США в рамках «всеобъёмлющей межведомственной, межправительственной и международной стратегии» и максимально эффективно использовать методы «политического, экономического, военного и психологического давления».

Министр обороны США Чак Хейгел в своё время отмечал: «Мы сталкиваемся со стремительным развитием новых технологий, вызовами со стороны различных государств и негосударственных структур; с возникающими сложными, смертельными и часто асимметричными угрозами, от кибератак до деятельности транснациональных преступных сетей. В этой связи Министерством обороны США ставится задача действовать на уничтожение и подавление опережающим образом как самой существующей угрозы, так и всех обстоятельств данной угрозы. А главное, резко ограничить возможности, парализовать или уничтожить субъект этой угрозы. Требования к армии (США) будут становиться всё более разнообразными и сложными. Угроза со стороны террористов и мятежников будет существовать для нас ещё долгое время, но мы также должны иметь дело с ревизионистской Россией, с её современной и боеспособной армией».

В русле политики США любым путём сохранить лидерство в мире Ч. Хейгел утверждал: «Мы должны, используя наши возможности, обеспечить военное и технологическое превосходство и на этой основе готовность Вооружённых сил опережать не только действия, но и планы любого потенциального противника».

В его докладе также отмечалось, что «около 400 тысяч человек, служащих в Вооружённых силах США, размещены на базах передового базирования почти в 100 странах мира, от Афганистана до Филиппин и Гватемалы. Это продолжающееся присутствие во всех ключевых точках мира, зонах конфликтов и сферах американских интересов даёт руководству США непревзойдённые стратегические и операционные возможности, обеспеченные кадровым, технологическим и организационным превосходством.

Новая инновационная оборонная инициатива США направлена на то, чтобы США имели возможность «по-прежнему сохранять свою способность к развёртыванию мощи американских Вооружённых сил в любой точке мира, осуществлению оперативной переброски войск, поддерживающих их авиации, военно-морских группировок через океаны и континенты.

Быстрое развёртывание должно быть неразрывно связано с созданием устойчивых и гибких линий коммуникаций и снабжения группировок и подразделений американских Вооружённых сил в любой точке мира. Если эти возможности будут утрачены, мир станет гораздо более опасным и нестабильным. Это будет мир гораздо более угрожающий и враждебный Америке и её гражданам, чем когда-либо со времён Второй мировой войны».

И далее: «Если мы не осуществим усилия по оснащению наших Вооружённых сил новейшим оружием, однажды они могут вступить в бой с противником, располагающим как минимум сопоставимыми по мощи и технологическому уровню вооружениями. Такая ситуация может поставить под угрозу слишком много жизней американских военнослужащих и потребовать от страны непомерных расходов всех ресурсов для успешного завершения конфликтов».

По мнению американских военных аналитиков, Министерство обороны видит основную задачу в том, чтобы провести коренную модернизацию оборонного потенциала страны, оснащения её Вооружённых сил на принципиально новом технологическом уровне.

В целом Третья инициатива оборонных инноваций, как отмечают военные аналитики, вместе с недавней публикацией Оперативной концепции армии США «Победа в сложном мире. 2020—2040», говорит о том, что немалая часть западной элиты собирается продолжать придерживаться Концепции национальной безопасности — 2006, или так называемой «Стратегии упреждения». Она предусматривает достижение по отношению не только к сегодняшним, но и потенциальным противникам США трёх целей: смена режима, изменение (строительство) новой нации или народа и его менталитета, создание нового государства.

Ещё раз подчеркнём, что в новой военной стратегии США говорится, что Вооружённые силы Соединённых Штатов должны быть готовы противостоять таким государствам, как Россия. Многие эксперты иронически окрестили новую военную доктрину «доктриной нестабильности».

В заключение сделаем некоторый экскурс в историю американских доктрин.

Доктрина 2010 года

Основополагающий документ, её определяющий, — Стратегия национальной безопасности — появился на свет 5 мая 2010 г. В нём сохранялась основная особенность предшествующей военной доктрины: готовность американских Вооружённых сил вести полномасштабные боевые действия на двух географически отдалённых театрах войны.

К числу важнейших составляющих доктрины была причислена бескомпромиссная борьба с международным исламским терроризмом. В качестве главного противника был назван Китай и подчеркнуто наращивание им военного потенциала в Азиатско-Тихоокеанском регионе. На второе место среди угрожающих Америке государств поставлен Иран, с его стремлением к ядерному и ракетно-космическому оружию. Российская Федерация не только не причислена к врагам, но и вообще только упоминается.

Важнее подчеркнуть другое: в военной доктрине 2010 г., первой из подписанных президентом Бараком Обамой, не прогнозируется, что уже через год Вооружённые силы США будут выступать на стороне религиозных фанатиков, свергающих светских диктаторов. 2011-й год ознаменовался кровавой чередой исламских революций.

Стартовали они массовыми демонстрациями в Тунисе, которые завершились отставкой и бегством из страны президента Абидина бен Али 14 января 2011 г. Позиция администрации американского президента была явно благосклонна к такому развитию событий. Выступив на пресс-конференции, Б. Обама осудил применение силы к демонстрантам, хотя было оно вполне оправдано. Зато одобрил американский президент свержение руководителей отдельных государств.

В Египте в это время шли демонстрации, организованные ультраисламистской сектой «Братья мусульмане». Волнения грозили перерасти в гражданскую войну. И тогда Обама пресёк намерения военных задавить восставших силой. Он обратился к президенту Египта Мубарак с требованием передать власть «Братьям мусульманам».

Нам остаётся только отметить военную доктрину США 2010 г., нацеливавшую американскую армию на борьбу с исламскими террористами. Ведь «Братья мусульмане» и были яркими приверженцами террора против «неверных». Американцы пренебрегли этим доктринальным положением.

Как видим, выполнялся этот доктринальный пункт с точностью до наоборот. Зато решение вывести американские войска из Ирака, также провозглашённое в доктрине, было реализовано точно и в срок. Последние части Вооружённых сил США покинули Ирак 18 декабря 2011 г.

Доктрина 2012 года

В начале 2012 г. было заявлено про обновление военной стратегии США в документе под красивым названием «Доктрина глобального лидерства США». В соответствии с ней американские Вооружённые силы должны быть способны одновременно вести не две, как ранее, а одну масштабную войну, и быть способны проводить меньшие по масштабам гуманитарные, антитеррористические и прочие операции.

Декларировалось сокращение числа войсковых групп в Европе и военного бюджета, прекращение некоторых перспективных разработок в авиа- и кораблестроении, а также численности сухопутных войск. В качестве причины называлась менее взрывоопасная обстановка на планете и необходимость сосредоточения ресурсов в Азиатско-Тихоокеанском регионе.

В качестве потенциально-опасного стратегического противника был опять назван Китай. Россия же не значилась в числе источников агрессии. С ней предполагалось дальнейшее налаживание более тесных связей и сотрудничества. Показательно, что именно эта оценка России явилась одной из причин поражения кандидата в президенты Митта Ромни, который, вопреки этой концепции, перед выборами в ноябре 2012 г. назвал Россию главным военно-стратегическим противником США. Как выяснилось вскоре, оценка Митта Ромни полностью оправдалась.

Кроме того, обвальным рост исламского террора в Африке и на Ближнем Востоке опроверг вскоре основные стратегические оценки этой доктрины. Самым мощным и неожиданным событием, спутавшим все карты американским стратегам, стала гражданская война в Сирии. Следуя доктринальным рекомендациям, Соединённые Штаты стали на сторону суннитских повстанцев, всячески поддерживая их стремление «сбросить алавитского диктатора».

США и Евросоюз первоначально не пошли на открытое противостояние с Башаром Асадом, боясь повторения ливийской ситуации. Ограничились мероприятиями по организации повстанческой коалиции, снабжая её оружием, снаряжением и стараясь консолидировать разношёрстные отряды и движения. К свержению диктатора это не привело. Б. Асада поддерживали Россия, Иран и Китай. Война затянулась

и перекинулась на территорию Ирака. Как видим, «Доктрина-2012» также оказалась полностью несостоятельной.

Доктрина 2015 года

Стратегическая сущность новой доктрины осталась той же, что и раньше. В целом она представляет собой документ, определяющий исключительно гегемонистские устремления США как единственной великой державы.

В документе выделены четыре основные страны, несущие угрозу международному порядку: Россия, Иран, Китай и Северная Корея. Иран в новой доктрине обвиняется в том, что продолжает вести работы по созданию ядерного оружия. Он, конечно, отрицает это, но данные американской разведки говорят об обратном. Также Иран обвиняется в финансовой поддержке международного терроризма на Ближнем Востоке. Сказано прямо: «Действия Тегерана дестабилизируют регион».

Доктрина констатирует: «Действия Китая добавляют напряжённости в Азиатско-Тихоокеанском регионе. Китай активно проводит расширение и освоение прибрежной полосы, что позволит ему размещать позиции Вооружённых сил вдоль важных международных морских путей».

В ней также отмечается: «Россия неоднократно демонстрировала, что она не уважает суверенитет своих соседей и готова использовать силу для достижения своих целей. Военные действия России подрывают прямо и опосредованно региональную безопасность. Её действия нарушают многочисленные подписанные Россией соглашения, в том числе Устав ООН, Хельсинкское соглашение, основополагающий акт Россия — НАТО, Будапештский меморандум и Договор о ликвидации ракет средней и меньшей дальности; Россия не уважает суверенитет соседей и готова применить силу, в том числе и оружие массового поражения, она аннексировала Крым и ведёт гибридную войну в Украине».

По количеству претензий Россия занимает первое место в ряду противников США, как это определили авторы национальной военной стратегии.

Большой раздел Доктрины-2015 посвящён корректированию военного бюджета США и сокращению армии. Пик объёма бюджета Пентагона пришёлся на 2010 финансовый год — 713 млрд. долларов. В 2014 г. Пентагон уже довольствовался бюджетом в 554 млрд. Но самый серьёзный удар по военным расходам США был нанесён в текущем году — 502 млрд. Пентагону пришлось подвергнуть пересмотру практически всю свою деятельность как внутри страны, так и по всему миру.

В самих Штатах сокращению финансирования подверглись все рода войск и почти все департаменты Пентагона, включая научно-исследовательские программы по созданию новых видов оружия.

Анализируя содержание трёх военных доктрин, принятых США в последние шесть лет, нельзя не отметить их нестабильность и зачастую огорчительное несоответствие текущей стратегической обстановке и оперативным задачам, которые они ставят перед американскими Вооружёнными силами. На практике это может повлечь и уже, как мы видим, влечёт неоправданные потери — финансовые, материальные и людские.

Военная доктрина — это декларация о политике государства в области обороны, объявляемая своему народу и всему миру. Она даёт оценку военной ситуации его руководством и демонстрирует вектор его стратегических планов. Доктрина носит открытый характер. А вот уже из доктрины вытекает, как правило, один из самых закрытых документов — «План применения Вооружённых сил».

4.3. Военная стратегия Китая

В мае 2015 г., по данным Информационного бюро Государственного Совета Китайской Народной Республики, была утверждена Военная стратегия Китая: девятая «Белая книга».

Белая книга по вопросам обороны впервые носит название «Военная стратегия КНР» и посвящена военной доктрине Китая. До последнего времени не было единого документа, который бы суммировал всю стратегию национальной безопасности КНР, новая Белая книга по вопросам обороны призвана восполнить этот пробел.

Как заявляют китайские власти, КНР публикует Белую книгу для того, чтобы помочь мировой общественности понять стратегические намерения КНР в военной области, снизить опасения относительно «китайской военной угрозы» и укрепить взаимное доверие с народами других стран. Основная особенность документа этого года в том, что в нём подчёркивается необходимость позиции «активной обороны», а также заявляется о необходимости защиты безопасности не только в прибрежных акваториях, но и в открытом море.

Поддержание крепкой оборонительной способности является стратегической задачей военной модернизации Китая и гарантией мирного развития государства, отмечается в Белой книге. В документе подчёркивается, что в новой обстановке китайская армия будет ускорять модернизацию своего вооружения, твёрдо отстаивать государственный суверенитет, безопасность и интересы развития страны.

Белая книга выделяет четыре «важнейшие области обеспечения безопасности для КНР»: море, космос, интернет и ядерная сила. Безопасность на море является одной из основных областей, на которой будет сосредоточено внимание Китая в будущем. В документе говорится о том, что «некоторые морские соседи КНР предприняли провокационные действия для укрепления своего военного присутствия на китайских рифах и островах, которые они незаконно оккупируют». Поскольку долгосрочной задачей Китая является защита своих морских прав и интересов, то военно-морские силы КНР будут постепенно переходить от защиты «исключительно прибрежных территорий» к смешанному обеспечению безопасности в прибрежных районах и открытом море, отмечается в Белой книге.

Что касается обеспечения безопасности в космосе, Китай заявляет, что он выступает против гонки вооружения в космосе. Белая книга также утверждает, что Китай не будет участвовать в ядерной гонке. «Китай призывает к миру на планете», — утверждает в Белой книге.

В условиях общего изменения форм военной деятельности, а также изменений в области национальной безопасности, важнейшим направлением работы китайской армии в будущем станет «победа в локальных информационных войнах», отмечается в Белой книге. Китай будет ускоренно наращивать «инфовойска», главной задачей которых станет устранение «серьёзных угроз безопасности» в виртуальном пространстве.

Содержание этого документа включает:

Введение.

1. Обстановка в сфере национальной безопасности.
2. Задачи и стратегические миссии армии.
3. Стратегия активной обороны.
4. Формирование и развитие военных сил.

5. Военная подготовка.
6. Сотрудничество в военной сфере и сфере безопасности.

Во введении, в частности, отмечается: «Создание прочной национальной обороны и сильной многочисленной армии является стратегической целью модернизации Китая и гарантией безопасности мирного государственного развития. Военная стратегия — главная стратегия организации и управления, строительства и применения военной силы. На современном историческом этапе китайская армия адаптируется к изменениям обстановки в области национальной безопасности, неуклонно приближается к достижению поставленной Коммунистической партией цели по созданию сильной армии в новых условиях, последовательно претворяет в жизнь стратегический курс активной обороны в современной обстановке, ускоряет продвижение модернизации армии и национальной обороны. Китайская армия твёрдо защищает государственный суверенитет, безопасность и интересы развития страны, обеспечивает надёжную защиту для осуществления цели "двух столетий" и курсу "Китайской мечты" по возрождению величия китайской нации».

Остановимся на кратком содержании основных разделов Стратегии.

I. Обстановка в сфере национальной безопасности

Характеризуя обстановку в сфере национальной безопасности, авторы Стратегии утверждают: «Происходят глубокие изменения в международной обстановке. Переживают исторические перемены мировое соотношение сил, система глобального управления, геостратегия в Азиатско-Тихоокеанском регионе и международной экономике, наука и техника, армия, конкурентная среда. Становится возможным поддержать рост приоритета сохранения мира, усилить возможности ограничения военных действий. В обозримом будущем существует вероятность избежать возникновения мировой войны, поддержания состояния всеобщего мира. Но гегемония, политика грубой силы и неоинтервенционизм вновь начинают развиваться. Разные международные факторы прилагают усилия по эскалации борьбы за власть и перераспределению законных интересов. Активизация терроризма, возникновение религиозных противоречий, территориальных споров приводят к появлению горячих точек на изменяющейся карте мира. Непрерывающиеся локальные бои, постоянные конфликты, частые кризисы по-прежнему являются обычным состоянием некоторых регионов. Мир всё так же сталкивается с реальной и потенциальной угрозой широкомасштабной войны».

По мере того, как мировая экономика и стратегический акцент смещаются в сторону Азиатско-Тихоокеанского региона, США последовательно реализуют азиатско-тихоокеанскую стратегию "восстановления равновесия" в регионе, усиливают региональное военное присутствие и военные союзы. Япония активно добивается отмены послевоенной системы, значительно изменяя военную политику обеспечения безопасности, среди направлений национальной политики высокое внимание уделяет региональным государствам. Другие морские страны, соседствующие с Китаем, когда заходит речь о территориальном суверенитете и законных морских правах Китая, придерживаются провокационного поведения, усиливая военное присутствие на «незаконно оккупированных» китайских островах.

Некоторые иностранные государства также всячески принимают участие в происходящем в Южно-Китайском море, некоторые из них проводят частую морскую и авиаразведку. Борьба за защиту своих морских прав будет продолжаться ещё долгое время. По-прежнему существуют и некоторые наземные территориальные споры. Существует множество факторов нестабильности и неопределённости ситуации на Корейском полуострове и в регионах Северо-Восточной Азии. Наблюдается повы-

шенная активность регионального терроризма, сепаратизма и экстремизма, который вредит в том числе и безопасности в стабилизированных зонах Китая.

В мире широко развёртывается новая военная революция, ясно просматривается тенденция перехода к высокоточному вооружению большой дальности, интеллектуализации, перехода на беспилотную авиацию и стелс-технологии. Космическое и киберпространство становятся новыми точками стратегического противостояния сторон. Ускорился переход от традиционных форм ведения войны к информационным войнам. Крупные страны мира активно корректируют стратегии обороны и политики национальной безопасности, форсируют модернизацию армии и трансформируют военную систему. Революционные изменения в военных технологиях и формах ведения войн оказывают серьёзное влияние на международную политику в военной сфере и несут в себе серьёзные вызовы национальной военной безопасности Китая».

II. Задачи и стратегические миссии армии

«Великая держава обязана иметь сильную армию, способную защитить свою Родину. ...Достижение государственной стратегической цели основано на системном представлении о комплексе национальной безопасности, инновационности военных стратегий, новой потребности в эффективном исполнении функций и задач, вставших перед армией. В соответствии с новыми требованиями интересов защиты и развития национальной безопасности, военная мощь и искусство занимать стратегически выгодные позиции приобрели ещё большую актуальность и стали серьёзной гарантией безопасности осуществления мирного развития. В соответствии с требованиями новой обстановки в области национальной безопасности, следование стратегии непрерывного внедрения инноваций и военной идеологии обеспечит возможности вести войну и одержать победу. Адаптируясь к новым требованиям, связанным с военной революцией в мире, мы должны уделять пристальное внимание новым вызовам в области безопасности, включающим в себя захват стратегической инициативы в военном соревновании. Отвечая новым требованиям всё более расширяющихся стратегических интересов государства, следует принимать активное участие в региональном и международном сотрудничестве в области безопасности, эффективно защищать интересы безопасности за рубежом.

Основные стратегические задачи китайской армии включают в себя:

1. Отвечать на разнообразные возникающие критические ситуации и военные угрозы, эффективно защищать государственную территорию, территориальное воздушное пространство, суверенитет и безопасность в территориальных водах; твёрдо отстаивать единство Родины.
2. Защищать безопасность и интересы в новых областях; защищать интересы безопасности за рубежом; поддерживать стратегическое сдерживание ядерного ответного удара.
3. Принимать участие в региональном и международном сотрудничестве в области безопасности.
4. Защищать мир в регионах и во всём мире.
5. Усилить противодействие вражескому проникновению, сепаратизму, терроризму.
6. Обеспечивать национальную безопасность и политику социальной стабильности.
7. Оказывать помощь в случае опасности, защищать законные интересы, обеспечивать охранение национальной безопасности и поддержку общественному строительству национальной экономики, и другие задачи».

III. Стратегия активной обороны

«Стратегическая идея активной оборонительной войны — это ключевой момент военной стратегии Коммунистической партии Китая. В обширной практике революционной войны НОАК выработала цельное стратегическое мышление активной обороны, придерживалась единства в стратегических оборонительных и наступательных операциях. НОАК реализовывала принцип оборонительной политики, самозащиты и ответного удара, иначе выражаемый формулой "Нас не тронут — мы не тронем, и если мы атакуем, то это обязательно контратака".

Реализация стратегического курса активной обороны в новых условиях является основой для упорядочивания подготовки к военной борьбе. В соответствии с развитием форм войны и разнообразными условиями обеспечения национальной безопасности, ключевым моментом подготовки успешной военной борьбы и залогом победы в локальных войнах станет использование информационных технологий, подготовка военно-морских и сухопутных войск, эффективный кризисный контроль, надлежущая цепочка реагирования, решительная защита территориального суверенитета Китая, единства и безопасности. Внедрение стратегического курса активной обороны в новых условиях создаёт основу идеологии ведения войны. Фактическое военное строительство во всех направлениях, принципы оперативной манёвренности и самостоятельного ведения войны, принцип "ты на своих позициях, я на своих", внедрение интеграции всех родов войск в единую военную силу, осуществление политики информатизации, точный выбор стратегических пунктов — всё это составит комплексную систему ведения войны, основанную на необходимости отвечать на вызовы и угрозы безопасности.

В соответствии с китайской геостратегической обстановкой и стоящими перед КНР угрозами безопасности, перед китайской армией стоят следующие задачи: создание единого командования и несение ответственности по военным районам, взаимная координация, единый стратегический план и военная сила, реагирование на новые угрозы безопасности в космической сфере и киберпространстве, защита общей безопасности, усиление сотрудничества с иностранными государствами в сфере обеспечения региональных и международных интересов безопасности, защита интересов безопасности за рубежом.

Для осуществления стратегии активной обороны армии следует предпринять следующие шаги:

1. Служить достижению стратегических целей национальной безопасности, осуществлению общей концепции национальной безопасности, повышать боеготовность армии, предотвращать возникновение кризисов, сдерживать военную агрессию и побеждать.
2. Создать благоприятные условия для осуществления государственной стратегии мирного развития.
3. Строго придерживаться оборонительной стратегии национальной обороны.
4. Организовать тесное взаимодействие ведомств в военной, экономической, внешнеполитической и других сферах.
5. Активно реагировать на общие угрозы национальной безопасности, с которыми столкнулась страна.
6. Сохранять и защищать стабильность и устойчивость, обеспечить единое планирование общих положений государственной правозащитной программы и программы по поддержанию стабильности, защищать государственный территориальный суверенитет и законные морские интересы, защищать интересы в смежных областях безопасности и стабильности.

7. Прилагать усилия для перехвата военной стратегической инициативы, активно разрабатывать план военных действий каждой стороны в каждой сфере, использовать возможности ускоренного военного строительства, модернизации и развития.
8. Применять гибкие стратегии и тактики, увеличивать эффективность совместных боевых действий, концентрировать военное преимущество, использовать комбинации тактических приёмов и методов.
9. Основываясь на том, что реагировать придётся в наиболее сложных и наиболее трудных ситуациях, сохранять готовность к наихудшему варианту, проводить подготовительные работы, обеспечить надлежащее реагирование и свободу действий.
10. Развивать возможности партизанских войн в целом, твёрдо придерживаться концепции партизанской войны как важного составляющего военной победы, расширять методы и содержание концепции партизанской войны, содействовать эффективной мобилизации военных сил посредством мобилизации трудовых ресурсов для достижения основных успехов в науке и технике.
11. Активно расширять сотрудничество в области военной безопасности; углублять военное сотрудничество с крупными, соседними и развивающимися странами; содействовать региональной безопасности и созданию архитектуры сотрудничества».

IV. Формирование и развитие Вооружённых сил

Реализация военной стратегии в новых условиях требует обязательного рассмотрения ...ближайших задач по формированию сильной армии. При этом следует руководствоваться важнейшими потребностями национальной безопасности, а именно: ориентироваться на создание кибервойск для победы в информационной войне, проводить широкомасштабную модернизацию государственной обороны и армии, прилагать усилия для создания современных военных сил с китайской спецификой, постоянно наращивать усилия по обеспечению возможностей армии отвечать на различные угрозы безопасности и выполнять разнообразные военные задачи.

Развитие родов войск и внутренних войск

В соответствии с основными стратегическими требованиями для обеспечения манёвренности и возможности выполнения тактических оборонительных и наступательных задач в условиях новых форм ведения войны для сухопутных войск, необходимо выполнение следующих условий:

1. Использование региональных типов обороны в вопросах развития манёвренности армии.
2. Ускорение развития миниатюризации, многофункциональности и модульности технологий.
3. Соответствие различным требованиям и условиям разных регионов.
4. Организация строительства системы Вооружённых сил, создание военной системы, способной соответствовать требованиям совместного ведения операций.
5. Увеличение точности операций в соответствии с расширением форм ведения войны, увеличением масштабов универсализации войн и обеспечение постоянной боеготовности армии.

В соответствии со стратегическими требованиями военно-морской обороны и защиты дальних морских рубежей, необходимо предпринять следующие меры:

1. Последовательно реализовать реформу береговой охраны путём объединения моделей обороны береговой охраны и модели защиты дальних морей.
2. Построить единую, многофункциональную, высокоэффективную систему Военно-морского флота.
3. Повысить способности стратегического сдерживания и контратаки, манёвренности и ведения совместных боевых операций, ведения комплексных кампаний и общих оборонительных кампаний военно-морского флота.

В морских отношениях требуется обеспечить стратегическую стабильность и устойчивость. Требуется отойти от традиционного приоритета наземных операций перед морскими, обратить пристальное внимание на управление Военно-морским флотом и защиту морского суверенитета. Для обеспечения стратегической поддержки строительству морской державы требуется:

1. Создание и развитие в интересах национальной безопасности современной системы Военно-морских сил.
2. Защита национального суверенитета и морских прав и интересов.
3. Защита стратегических транзитных путей и морских интересов за рубежом.
4. Активное участие в международном морском сотрудничестве.

...Космическое пространство является центром международного стратегического соперничества. Заинтересованные государства в целях развития национальных космических сил и средств, очевидно, первоочередное значение придают разработке космического вооружения. Китай всегда выступал за мирное использование космического пространства, противостоял разработке космических вооружений и гонке вооружений в космосе, принимал активное участие в международном космическом сотрудничестве. Китай внимательно наблюдает за освоением космического пространства, реагирует на угрозы и вызовы в области безопасности космоса, защищает безопасность космических объектов, следует курсу развития национальной экономики и общественного развития в целях обеспечения космической безопасности.

Киберпространство является новой опорой социально-экономического развития и новым фронтом национальной безопасности. В киберпространстве всё более ожесточённо разворачивается международное стратегическое соперничество, немало стран с помощью киберпространства увеличивают свою военную мощь. ...Киберпространство постепенно увеличивает своё влияние на военную безопасность. Для защиты национальной безопасности и социальной стабильности требуется ускорить рост способностей действия в киберпространстве, увеличить возможности наблюдения за состоянием киберпространства, возможности обеспечения кибербезопасности, поддержки ведения борьбы в киберпространстве и активного участия в международном сотрудничестве в этой сфере. Кроме того, необходимо усилить возможности по предотвращению и контролю кризисных ситуаций в киберпространстве и обеспечить защиту национальной сетевой и информационной безопасности.

Для ядерного сдерживания и во избежание угрозы либо применения ядерного оружия против Китая требуется построить и усовершенствовать систему ядерных сил, улучшить стратегическое раннее предупреждение, управление и контроль над ядерными вооружениями, обеспечить противоракетную оборону и систему быстрого реагирования и защиты жизни.

Меры по созданию военной мощи

Основными целями и качествами НОК являются:

1. Укрепление и совершенствование политической работы в армии в новых условиях.
2. Развитие и практическая реализация социалистических ценностей, продолжение воспитания в солдатах основных ценностей революционной борьбы.
3. Развитие славных армейских традиций и образа армии, поддержка армией целого ряда основополагающих принципов и порядков под руководством партии.
4. Укрепление партийных организаций на всех уровнях для мобилизации творческих сил, укрепления единства и боеспособности армии.
5. Воспитание всеми силами нового поколения солдат революции — духовных, профессиональных, самоотверженных и нравственных, и др.

Строительство современной службы снабжения армии и службы тыла, которые занимаются модернизацией армии, может гарантировать победу в «кнопочной» войне. Строительство современной службы тыла подразумевает следующие шаги:

1. Углубление реформ политики систем снабжения и обновление сил материально-технической поддержки.
2. Оптимизация стратегии развёртывания цепочек снабжения.
3. Внедрение модели инновационной безопасности, развитие новых средств охраны службы тыла, хорошая организация безопасности снабжения армии.
4. Увеличение материальных резервов на случай войны.
5. Строительство комплексной информационной системы снабжения.
6. Совершенствование нормативного регулирования существующей системы.

Развитие систем передового вооружения. Для строительства системы вооружений, отвечающей требованиям современной информационной войны и требованию успешного выполнения задач, стоящих перед армией, следует предпринять следующие шаги:

1. Ориентироваться на проведение системной информатизации, играющей доминантную роль.
2. Отдавать приоритет развитию собственных систем и инноваций.
3. Твёрдо следовать политике единого планирования и всестороннего учёта, расставлять приоритеты.
4. Ускорять обновление вооружения.

Особая роль подготовки новых военных кадров. Подготовка новых военных кадров включает в себя:

1. Активную реализацию стратегического проекта по поиску и поддержке талантов.
2. Совершенствование системы рекрутинга и подготовки военных кадров.
3. Углубление реформ военных учебных заведений.
4. Укрепление системы подготовки военных специалистов нового «тройного» типа: воспитание в военных учебных заведениях, практическая военная подготовка и профессиональное обучение.
5. Привлечение ещё большего количества талантливых кадров.

Продвижение внедрения нововведений в военную доктрину. Для формирования передовой доктринальной теоретической системы, которая отвечала бы требованию победы в возможной войне, требуется предпринять следующие меры:

1. Усилить акцент на исследованиях по вопросам военной сферы.
2. Углубить изучение тактик достижения победы в современной войне.
3. Внедрить инновационные и гибкие стратегии и тактики.
4. Развивать доктрину военного строительства, исходя из новой окружающей обстановки и др.

Усиление стратегического управления. Усиление стратегического управления включает в себя следующие меры:

1. Оптимизация функционала и структуры учреждений руководящего аппарата главного управления Военного совета КНР.
2. Совершенствование системы управления Вооружёнными силами.
3. Соответствие требованиям долгосрочного планирования и планирования управления распределением ресурсов.
4. Улучшение планирования организации общей координацией действий, совершенствование системы планирования, построение рабочего механизма планирования и управления.
5. Усиление единого планирования контроля и управления стратегическими ресурсами.
6. Усиление контроля и управления важными процессами проектирования и улучшение управления рисками.
7. Совершенствование методов стратегической оценки, создание и совершенствование системы оценки и комплексной стандартизации.

Развитие военно-гражданской интеграции

...Под развитием военно-гражданской интеграции понимается реализация курса на объединение производственных усилий гражданского и военного производства, дальнейшее содействие развитию модели интеграции военных и гражданских сил, непрерывное совершенствование механизмов интеграции, разнообразие форм и расширение сфер согласования, повышение уровня интеграции военных и гражданских сил. Кроме того, сюда относятся прилагаемые усилия по формированию многосоставной, многоаспектной и высокоэффективной качественной системы развития интегрированности гражданских и военных сил.

Совершенствование модели строительства и функционирования военного планирования их единого центра.

Укрепление механизмов системы всеобщей оборонной мобилизации.

1. Укрепление системы образования в сфере национальной обороны и общенационального понимания национальной обороны.
2. Усиление формирования резервных сил, оптимизация структуры сил запаса.
3. Увеличение сил военного резерва и повышение значимости задач резерва по оказанию поддержки и защите.
4. Улучшение научно-технического потенциала национальной мобилизации.
5. Улучшение информационных ресурсов обеспечения мобилизационной подготовки.

6. Ускорение строительства войск профессиональной поддержки армии.
7. Создание единой национальной мобилизационной системы, адаптированной к победе в информационной войне и в случае внезапного военного нападения.

V. Военная подготовка

...Вооружённая борьба — это основная практическая деятельность армии, важная гарантия сохранения мира, контроля над кризисными ситуациями и победы в войне. Для этого необходимо расширять и углублять подготовку к вооружённой борьбе, согласующуюся с требованиями обеспечения боеспособности и победы в войне, ориентироваться на решение ключевых проблем и реагировать на основные вызовы, поддерживать реальную боеготовность, всесторонне повышать способность армии отвечать на угрозы и действовать на практике.

Повышение боеспособности на основе информационных систем. Последовательное создание единой и самодостаточной системы ведения совместных боевых действий требует ускорения развития модели повышения боеспособности и совместного применения информационных систем разными родами войск, боевыми подразделениями и единицами. Прилагая усилия по построению общей системы безопасности, следует уделить внимание боеспособности систем разрешения и сдерживания конфликтов и противоречий, механизмов ответа на вызовы, а также уделить внимание продвижению высокоэффективного и передового использования информации, ускорению централизованного создания системы раннего предупреждения и разведки и контрольно-командной системы, увеличению точности и дальности нанесения удара. В соответствии с требованиями обеспечения влияния, повышения способностей, мобильности и высокоэффективности, следует начать создавать систему объединённого оперативного командования и районного оперативного командования ведением боевых действий.

Координация усилий по обеспечению военной подготовки на всех направлениях и во всех сферах. Единое планирование военной подготовки в традиционных и новых сферах безопасности предполагает качественную защиту государственного суверенитета и безопасности, защиту законных морских прав страны, подготовку к реагированию на возникновение вооружённых конфликтов и критических ситуаций. Соответственно развитию новейших форм вооружений и войны следует сделать следующий шаг в оптимизации расположения на поле боя и усовершенствовании стратегических установок.

Поддержка постоянной боеготовности. Всестороннее повышение уровня боеготовности и поддержка состояния повышенной боеготовности являются одними из задач по организации морского и воздушного патрулирования и службы. В целях поддержания активного и эффективного состояния реагирования на возникающие вызовы и угрозы, в армии следует организовать связанность различных стратегических направлений, объединение различных родов войск, объединение систем боевого обеспечения сил военной подготовки.

Следует организовать систему Военно-морских сил, осуществить нормализацию боевого патрулирования и военного присутствия в морских акваториях. Для поддержания высокого уровня боевой готовности армии надо ориентироваться на принципы, выработанные на военном форуме в Синьцзяне — принципы полного подавления военных действий и возможности глобального реагирования. В соответствии с принципами производства как для военного, так и для мирного времени, принципом постоянной боеготовности и способности в любое время принять бой и для поддержания состояния готовности второго артиллерийского корпуса НОАК в обычное время в соот-

ветствующей степени, требуется создать интегрированную, полнофункциональную, чувствительную и высокоэффективную систему военных дежурств.

Повышение уровня военной подготовки. ...Основываясь на практической потребности проведения подготовки в условиях, близких к реальным боевым условиям, а также основываясь на требовании аналогичной информационной подготовки, соответствующей практическим стандартам подготовки действующей армии, необходимо обеспечить улучшение подготовки управления командно-штабными учениями и совместными учениями различных родов войск. Также необходимо увеличить активность проведения учений в сложной электромагнитной обстановке, в условиях незнакомой местности и в сложных погодных условиях. Следует создать систему улучшения контроля и наблюдения, а также приложить усилия к достижению цели максимального приближения военного обучения к практике войны.

Организация подготовки армейских действий невоенного характера. Задача выполнения армией действий невоенного характера — это обязательное требование к военным миссиям нового времени и важный способ поддержания боеспособности армии. Армейские действия невоенного характера — это оказание помощи в чрезвычайных ситуациях, проведение контртеррористических операций и операций по стабилизации обстановки, операции по защите законных прав и обеспечению безопасности, международные миротворческие операции и другие действия.

VI. Сотрудничество в военной сфере и сфере безопасности

...Всестороннее развитие военных отношений подразумевает углубление китайско-российского сотрудничества в рамках всеобъемлющего стратегического партнёрства, последовательное строительство устойчивых структур, способных выполнять разнообразные задачи, содействие развитию военного сотрудничества в более широком масштабе и на более глубоком уровне. Строительство военного сотрудничества нового типа между Китаем и США в новых условиях предполагает развитие диалога, взаимодействия и сотрудничества в сфере обороны, усиление мер и механизмов укрепления взаимодоверия при проведении крупных военных операций и фиксирование совместных норм обеспечения безопасности на море и в воздушном пространстве, повышение взаимодоверия, предотвращение угроз и управление кризисными ситуациями.

Согласно концепции внешней политики, развитие и укрепление военного сотрудничества с иностранными государствами подразумевает повышение уровня сотрудничества с европейскими странами, развитие традиционных дружественных военных отношений с Африкой, странами Латинской Америки и южной части Тихого Океана. Предполагается углубление сотрудничества в области безопасности в рамках Шанхайской организации сотрудничества, расширение участия министров обороны в форуме АСЕАН, региональном форуме АСЕАН по безопасности, Диалоге Шангри-Ла, Диалоге по вопросам международной безопасности в Джакарте, военно-морском симпозиуме Западных Тихоокеанских стран и других структурах и организациях сотрудничества.

Развитие практического военного сотрудничества с другими странами должно быть основано на принципах взаимного уважения, равенства и взаимной выгоды. ...Расширение сотрудничества с армиями других государств в области подготовки кадров, оказания военной материальной помощи (техника и оборудование) и других вопросов, взаимная поддержка увеличивают обороноспособность и боевую эффективность всех сотрудничающих государств. Развитие двухстороннего и многостороннего сотрудничества в области проведения многопрофильных, широкомасштабных и многоплановых военных учений, расширение взаимодействия по проведению учений

в области противодействия традиционным и нетрадиционным угрозам безопасности, повышение совместной боеготовности армий также являются необходимыми составляющими расширения международного сотрудничества в области безопасности.

С целью выполнения своих международных обязательств, Китай будет поддерживать мирные инициативы ООН, использовать права в Совете Безопасности ООН, заниматься мирным разрешением конфликтов, содействовать развитию и восстановлению, защите регионального мира и безопасности.

Постоянно укрепляя национальную мощь, Вооружённые силы Китая будут увеличивать активность участия в международных миротворческих мероприятиях, международной помощи по реализации принципов гуманизма и в других сферах. В рамках возможностей Китай будет увеличивать свой вклад в защиту мира во всём мире и ещё больше содействовать всеобщему развитию, будет нести ещё большую международную ответственность и возьмёт на себя ещё больше международных обязательств и обеспечит ещё более надёжную общественную безопасность».

Следует подчеркнуть, что через всю китайскую Стратегию красной нитью проходит идея возрождения китайской нации, претворения в жизнь «Китайской мечты». Несмотря на то, что Китай настаивает на оборонительном характере своей Стратегии, планируемое усиление Китая как военного полюса не может не вызывать опасений в том числе и у западных стран. Китай придерживается традиционной тактики «держи противника близко», выстраивая с США отношения нового типа, включающие в том числе и военные отношения. Поэтому обоснованно в предисловии к Белой книге её авторы говорят о приверженности Китая мирному развитию, а также о его «активной оборонной стратегии». В документе отмечается, что страна намерена совмещать стратегическую оборону с готовностью к тактическому нападению. «Мы не будем нападать первыми, но ответ мы дадим, без всякого сомнения», — говорится в Белой книге.

Основой представленной Стратегии является то, что КНР будет придерживаться политики так называемой «активной обороны». Новым является заявление, что страна перейдёт от «обороны прибрежных морских границ» к смешанному обеспечению безопасности в открытом море и прибрежных районах.

В документе также подчёркивается важность стратегических задач, в число которых входят ликвидации последствий чрезвычайных ситуаций и военных угроз, эффективная защита территории страны, обеспечение безопасности воздушного пространства и территориальных вод, участие в региональном и международном сотрудничестве по поддержанию стабильности в мире и в азиатском регионе, а также борьба с терроризмом, экономическое и социальное развитие страны и защита ключевых интересов страны за рубежом.

При этом КНР в прямой постановке планирует наращивание специализированных войск, деятельность которых будет сконцентрирована в области информационных войн и направлена на ликвидацию угроз, поступающих из виртуального пространства.

4.4. Стратегия Великобритании по обороне

23 ноября 2015 г. правительство Великобритании обнародовало «Стратегию национальной безопасности и Стратегический обзор в области обороны и безопасности» (National Security Strategy and Strategic Defence and Security Review 2015 — SDSR-2015), призванные заменить аналогичный «Обзор» 2010 года (SDSR-2010).

Указанные Стратегия и Обзор определяют основные направления развития британских Вооружённых сил и силовых структур на период до 2025 г.

Новый документ практически полностью перечёркивает положения прежнего SDSR-2010. В стратегии в первую очередь рассматриваются вопросы стратегического использования основных родов Вооружённых сил.

Армию вновь подготавливают к заморским операциям. Сокращение сухопутных войск не будет продолжено, и их численность и далее планируется поддерживать на уровне 82 тыс. человек. При этом численность резерва планируется увеличить на 5 тыс., до 35 тыс. человек. Имеющиеся подразделения будут усиленно переподготавливать и переконфигурировать для участия в контртеррористических операциях и к развёртыванию в странах, где требуется «стабилизация ситуации».

Главной реформой для сухопутных сил станет формирование к 2025 г. двух бригад повышенной готовности, численностью в пять тысяч человек каждая, которые в случае крупных терактов должны прийти на помощь полиции внутри страны или быть развёрнуты в кратчайшие сроки в любой точке земного шара.

В основном армия продолжит опираться на проверенную технику, которая будет модернизироваться, проходить капитальный ремонт и продление ресурса, но не будет заменяться новыми системами. Примером подобной модернизации может служить доработка 50 вертолётов «Апач» до американского стандарта AH-64E «Гардиан» с оснащением их новыми двигателями, бортовым радиоэлектронным оборудованием (БРЭО) и продлением срока их службы до 2030 г.

Следовательно, главное новшество в оснащении и структуре сухопутных войск Великобритании заключается в создании не ранее 2019—2020 гг. двух ударных бригад, оснащённых новыми гусеничными боевыми машинами семейства «Аякс», ранее известными как Scout SV. Ударные бригады должны сыграть ключевую роль в кардинальном увеличении сил, готовых к быстрому развёртыванию за рубежом.

Авиация — наиболее активно используемый странами Запада вид войск. При этом английские BBC после SDSR 2010 находились в довольно тяжёлом состоянии с довольно мрачными перспективами. Для Королевских BBC SDSR 2015 — это в первую очередь «работа над ошибками»: возвращение потерянных возможностей и облегчение в будущем переходных периодов, дабы не повторялись истории, когда самолёт снимается с вооружения до того, как подоспевает замена.

В SDSR 2015 подтверждены планы закупки 138 самолётов F-35B. К 2025 г. Великобритания планирует иметь две боеготовых эскадрильи F-35B.

В соответствии с планами будет расширяться использование ударных БПЛА. В качестве замены для десяти «Риперов» американского производства планируется закупить более двадцати «Протекторов», создаваемых совместно английской BAE Systems и французской Dassault. Подтверждено, что будет продолжена работа над перспективным англо-французским ударным БПЛА, основанным на программах «Таранис» и «Нейрон».

Традиционно гордостью Британии был сильнейший военно-морской флот. В целом морская часть представляет собой скорее утверждение текущих планов. Единственная существенная новость — это уточнение судьбы перспективных фрегатов Тип 26 — планируется построить последние 5 в серии из 13 кораблей по значительно упрощённому, ориентированному на экспорт проекту, чтобы, возможно, в 2030-х гг. увеличить общее число крупных надводных военных кораблей. Впрочем, учитывая, что передача флоту первого из фрегатов Типа 26 планируется только в 2022 г., очевидно,

что планы на последние корабли в серии слишком далеки, чтобы воспринимать их как неизменные. Картина будет уточнена в новой национальной стратегии судостроения, которая будет опубликована в 2016 г.

Главной программой ближайших десятилетий станет разработка замены стратегических АПЛ «Вэнгард», на данный момент условно называемых «Преемник», которые должны начать поступать на флот в 2030-х гг. Четыре стратегические подводные лодки планируется заменять в соотношении один к одному, это минимальное количество, гарантирующее возможность постоянно держать как минимум одну в море.

Королевский флот в ближайшее десятилетие обретёт серьёзные ударные возможности, которых он сейчас практически лишён, и вслед за ними — более ответственную роль в проецировании силы. Авианосцам по праву отводится ключевая роль в перспективных экспедиционных силах.

В 2018 году, как ожидается, на вооружение британских ВМС поступят два новых авианосца, 13 фрегатов (включая восемь фрегатов ПЛО Type 26), два офшорных патрульных корабля. Кроме того, рассматривается возможность модернизации эсминцев Тип 45 для использования в качестве кораблей ПРО. Наряду с обороной метрополии будет проинвестировано £300 млн. в укрепление обороны Фолклендских островов, впрочем, реальная угроза для них невелика: Вооружённые силы Аргентины в глубоком финансовом кризисе, выход из которого потребует длительного времени, к которому подоспеет усиление Королевского флота.

В целом из планов следует, что Великобритания взяла курс на возвращение несколько подорванного статуса военной державы мирового уровня. На новую технику и её обслуживание в ближайшее десятилетие планируется потратить £178 млрд. На ближайшее десятилетие планируется продолжать выделять не менее 2% ВВП на оборону.

Главным союзником Великобритании, разумеется, являются США. Вторым по важности — Франция, с которой у Соединённого Королевства множество общих оборонных программ, а также совместные Комбинированные Объединённые экспедиционные силы, которые должны достичь оперативной готовности в 2016 г.

Великобритания продолжит принимать активное участие в построении совместной ПРО, продолжит инвестировать в модернизацию наземного радара предупреждения о ракетном нападении, расположенного на базе Файлингдейлс и являющегося составной частью ПРО США.

Очевидно, что Великобритания готовится к участию в 2020-х гг. в заморских войнах, причём по масштабам не уступающих Ираку 2003 г. Меры по формированию межвидовых экспедиционных сил «Joint Force 2025» — основа SDSR 2015.

В целом, как следует из анализа «Стратегии национальной безопасности и Стратегического обзора в области обороны и безопасности», к наиболее важным мероприятиям развития Британских Вооружённых сил в SDSR-2015 можно отнести:

1. Подтверждение планов ввода в строй двух авианосцев типа Queen Elizabeth (вместо прежних намерений оставить один в резерве).
2. Подтверждение намерения приобрести суммарно 138 истребителей пятого поколения Lockheed Martin F-35B, которые должны использоваться совместно Королевскими ВВС и ВМС, хотя конечный срок закупки этого числа не оговаривается (ранее практически неизбежным считалось значительное сокращение количества закупаемых F-35B и число 138 не подтверждалось в SDSR-2010).
3. Продление срока службы истребителей Eurofighter Typhoon Королевских ВВС до 2040 г., что даст возможность иметь в составе Королевских ВВС семь эска-

- дрилий этих самолётов. Также подтверждены планы модернизации Eurofighter Typhoon с оснащением их новыми РЛС и ракетами Storm Shadow и Brimstone.;
4. Приобретение для Королевских ВВС девяти американских базовых патрульных самолётов Boeing P-8A Poseidon (вопреки появившимся незадолго до того сведениям, что данная закупка не будет утверждена в SDSR-2015). Это даст возможность восстановить утраченные возможности Великобритании в базовой патрульной и противолодочной авиации.
 5. Формирование в составе сухопутных войск к 2025 году двух ударных (Strike) бригад для быстрого развёртывания. Каждая бригада будет иметь численность около 5000 человек и будет оснащена примерно 300 перспективными «средними» гусеничными боевыми машинами семейства Ajax (Scout SV). Две бронетанковые и две ударные бригады будут объединены управлением дивизии, способным к быстрому развёртыванию суммарно трёх бригад.
 6. Общее увеличение численности сил «быстрого развёртывания» с 30 тысяч человек по SDSR-2010 до 50 тысяч человек. При этом численность сухопутных войск Великобритании будет сохранена на уровне 82 тысяч человек, а численность ВВС и ВМС возрастёт на 700 человек.
 7. Закупка более 20 перспективных ударных БЛА большой дальности Protector, призванных заменить американские БЛА Reaper.
 8. Сокращение количества планируемых к постройке перспективных фрегатов Типа 26 с 13 до восьми кораблей, при этом общее количество эсминцев и фрегатов в составе Королевского флота будет сохранено на уровне 19 единиц. Также запланировано начало разработки нового лёгкого фрегата, который начнёт поступать на флот после 2030 г. и создаст основу для возможного увеличения количества эскортных кораблей свыше 19 единиц.
 9. Постройка для ВМС ещё двух патрульных кораблей и трёх кораблей комплексного снабжения нового типа.

Full-time trained strength of UK armed forces

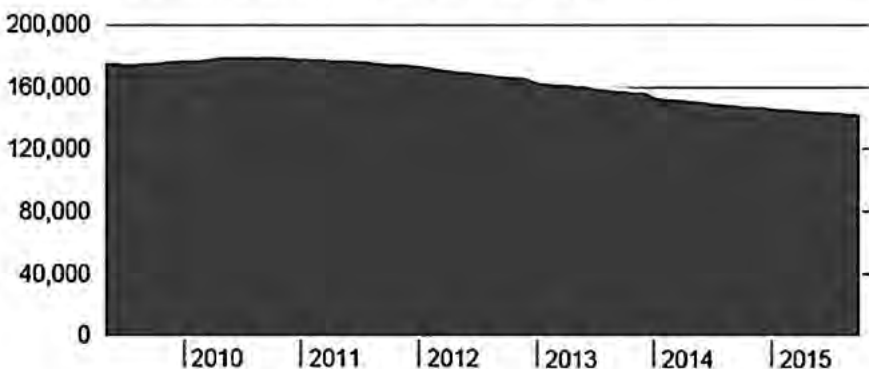

Численность личного состава Вооружённых сил Великобритании в 2010—2015 гг.

Если рассматривать место, которое в SDSR 2015 отводится России, то оно весьма противоречиво. С одной стороны, подвергается критике её позиция в украинском

кризисе и в целом говорится о необходимости «сдерживания» её в Европе. Очевидно, эту цель, наряду с успокоением восточноевропейских союзников (вторая важнее), преследует формирование Объединённых Сил Быстрого реагирования НАТО. Кроме того, Великобритания отдельно формирует собственные международные «Объединённые экспедиционные силы», которые должны включить контингенты Нидерландов, Норвегии, Дании, Эстонии, Латвии и Литвы и достичь оперативной готовности до 2018 г. Список стран-участниц однозначно указывает на район их интересов — регионы Норвежского, Северного и Балтийского морей. Похоже, эта программа — очередное отражение традиционных для этого региона страхов скорого и неизбежного российского вторжения, которые Великобритания считает полезным использовать.

С другой стороны, нельзя сказать, что риторика в адрес России в SDSR 2015 действительно враждебна. Россию не называют прямой угрозой Великобритании, скорее, нарушителем заведённого порядка в Европе. При этом вслед за словами о необходимости сдерживания следуют пожелания налаживать сотрудничество по вопросам международной безопасности как напрямую, так и посредством таких организаций, как ОБСЕ и ООН. В первую очередь целью сотрудничества видится борьба с международным терроризмом, в частности, с ИГ.

В целом России в стратегии отведена отдельная глава. В частности, отмечается: «Россия сейчас работает над программой крупных инвестиций в модернизацию и совершенствование своих Вооружённых сил, в том числе ядерных. Она также увеличила количество военных учений и усилила риторику, угрожая разместить элементы ядерных сил в Калининграде и Крыму. Её военная активность вокруг территорий союзников, вблизи воздушного пространства и территориальных вод Великобритании направлена на проверку нашей реакции. ...Поведение России продолжит быть труднопредсказуемым, и хотя это в высшей степени маловероятно, но мы не можем исключать, что она может почувствовать искушение проявить агрессию по отношению к странам НАТО».

В стратегии немалое место отведено международным вопросам, в первую очередь вопросам сотрудничества со странами, уже являющимися ближайшими союзниками Великобритании. В документе подтверждается, что в настоящее время правительство ведёт с ЕС переговоры об изменении условий членства Великобритании в объединении и что реформы пойдут на пользу и Соединённому Королевству, и ЕС. Однако британские власти считают необходимым укрепление партнёрства и с теми странами, с которыми у них исторически сложились весьма непростые отношения. Так, Великобритания выступает за усиление роли Ирана в борьбе с исламским терроризмом.

Главными вызовами для страны, помимо недружественных действий России, британское правительство называет терроризм и киберугрозу.

Лондон намерен сделать всё, чтобы Британские Вооружённые силы и спецслужбы, считающиеся одними из самых эффективных и современных в Европе, могли бы и далее эффективно противостоять террористам, для чего будет увеличена численность контртеррористических подразделений. Подчеркнём, что ключевым элементом новой стратегии стало перевооружение и модернизация Вооружённых сил. После целой серии терактов в мире британское правительство решило увеличить расходы на закупки военной техники, оружия и экипировки на 12 миллиардов фунтов стерлингов. В числе наиболее значимых закупок — истребители-бомбардировщики пятого поколения F-35, самолёты морской разведки и новые атомные подлодки.

4.5. Стратегическая концепция НАТО (2011) и роль ВМС в её реализации

Принятие каждой новой Стратегической концепции НАТО, как правило, знаменует собой очередную веху в развитии альянса.

В новой Стратегической концепции 2011 г. Североатлантический союз в очередной раз заявил о своей приверженности принципам ООН. Преемственность отражена и в стиле документа, подтверждающем непоколебимость и уверенность авторов в правоте дела, ради которого существует организация. Предыдущие концепции принимались в 1991 и 1998 гг. В апреле 1998 года руководством Североатлантического союза была принята Стратегическая концепция НАТО, которая фактически являлась коалиционной военной стратегией блока на переходный период конца XX — начала XXI в.

В преамбуле концепции 2011 г. говорится: «Мы, главы государств и правительств народов стран НАТО, убеждены в том, что альянс продолжит играть свою уникальную и важную роль в обеспечении нашей общей обороны и безопасности... Концепция подтверждает обязательства между нашими народами защищать друг друга от нападений, включая новые угрозы безопасности для наших граждан». Кроме того, отмечено, что «...граждане наших стран полагаются на НАТО в том, что касается защиты народов альянса...».

В целом новая концепция вписывается в стратегический замысел альянса, изложенный во всеобъемлющей политической директиве (утверждена на Рижском саммите НАТО в ноябре 2006 г. и в Декларации о безопасности Североатлантического союза (принята на встрече в верхах в Страсбурге и Келе) и заключающийся в достижении глобального и безоговорочного доминирования по всем аспектам мирового развития.

Подчёркивая наличие широкого и постоянно меняющегося набора «вызовов безопасности для территории и населения стран НАТО», авторы концепции выделяют три «ключевые фундаментальные» задачи альянса, к которым отнесены коллективная оборона, кризисное урегулирование и безопасность на основе сотрудничества.

Коллективная оборона предполагает обязательство всегда оказывать помощь друг другу в случае нападения в соответствии со ст. 5 Вашингтонского договора. Следует отметить, что смысл и рамки данной задачи несколько расширились по сравнению с концепцией 1999 г. Если в прошлой концепции это заключалось во фразе: «Североатлантический союз в случае вооружённого нападения на территорию входящих в его состав государств будет действовать в соответствии со ст. 5 и 6 Вашингтонского договора», то в нынешней редакции данное обязательство является «твёрдым и юридически обязывающим». И далее: «...НАТО будет защищать от любой угрозы агрессии, а также от новых вызовов безопасности там, где они угрожают фундаментальной безопасности отдельных его членов или альянса в целом».

Задача участия НАТО в кризисном урегулировании предусматривает, что Североатлантический союз будет активно задействовать соответствующий набор политических и военных инструментов для урегулирования развивающихся кризисных ситуаций, потенциально способных повлиять на безопасность альянса (в предыдущем подобном документе наименование и содержание данной задачи выглядело как «Урегулирование кризисных ситуаций в соответствии со ст. 7 Вашингтонского договора в случае согласия всех стран блока на участие в этом процессе»).

Безопасность на основе сотрудничества будет достигаться путём выстраивания партнёрских отношений с соответствующими странами и международными организациями, активного содействия контролю над вооружениями, нераспространению

и разоружению, а также за счёт открытости членства в альянсе для всех европейских демократий, которые соответствуют стандартам НАТО.

В концепции 1999 г. безопасность планировалось обеспечивать «путём развития демократических институтов и разрешения спорных вопросов мирными средствами, то есть когда ни одна страна не сможет использовать силу или угрозу её применения против другой».

Характеризуя обстановку в области безопасности, руководство НАТО отмечает, что угроза нападения на страны-участницы с использованием обычных вооружений является незначительной. Одновременно подчёркивается, что «...это — исторический успех политики надёжной обороны, евроатлантической интеграции и активного развития партнёрских сетей, на которые Североатлантический союз опирался в течение более полувека».

Вместе с тем в новой концепции говорится и о том, что «...угрозу нападения с применением обычных вооружений игнорировать нельзя». Как считают в НАТО, это обусловлено тем, что во многих регионах и странах «...существенно наращиваются современные военные потенциалы с последствиями для международной стабильности и евроатлантической безопасности, которые сложно предугадать». При этом особую обеспокоенность у альянса вызывает распространение баллистических ракет, что «...представляет собой реальную и растущую угрозу Евроатлантическому региону».

К другим угрозам отнесены распространение ядерного и других видов оружия массового поражения, терроризм, нестабильность или конфликты за пределами границ НАТО, которые могут непосредственно угрожать безопасности альянса, а также кибератаки, «...наносящие всё больший ущерб правительственным органам, деловому сообществу, экономикам, а в перспективе транспортным коммуникациям и сетям снабжения, а также другим объектам критически важной инфраструктуры».

Главной особенностью новой военной стратегии НАТО является также дальнейшая переориентация деятельности блока с преимущественно военной на политическую область.

По мнению руководства альянса, «распространение ЯО и другого оружия массового поражения в течение следующего десятилетия будет иметь критический характер для отдельных, самых беспокойных регионов мира».

В концепции обращается внимание на то, что зависимость некоторых государств-членов НАТО от иностранных поставщиков энергоносителей и в ряде случаев от зарубежных сетей поставок и распределения энергоносителей для обеспечения их нужд будет возрастать, а угроза перебоев в поставках энергоресурсов, как считают в НАТО, становится всё более реальной.

К угрозам отнесён и ряд аспектов, связанных с развитием оборонных технологий, включая развитие лазерного оружия, средств радиоэлектронной борьбы и технологий, препятствующих доступу в космическое пространство. При определённых условиях это может привести к «...серьёзному глобальному эффекту», который окажет существенное влияние на военное планирование НАТО.

Кроме того, в документе впервые отражены негативные факторы, связанные с окружающей средой и нехваткой ресурсов (воды и др.), а также растущие энергетические потребности, которые могут оказать негативное влияние на международную безопасность.

Оборона и сдерживание являются основной задачей и ключевым элементом общей стратегии Североатлантического союза. При этом «...возникновение условий,

при которых возможно применение ядерного оружия, маловероятно. Но пока оно существует, НАТО будет оставаться ядерным альянсом».

Исходя из таких оценок, в концепции указано, что «гарантией безопасности союзников являются главным образом стратегические ядерные силы блока, в особенности те, которые принадлежат США, а также независимые ядерные силы Великобритании и Франции, обладающие собственной сдерживающей силой и вносящие вклад в общее сдерживание и безопасность союзников».

В документе перечислен ряд наиболее важных мероприятий по обеспечению готовности ОВС к парированию «угроз безопасности народов» стран НАТО. Это, в частности: сбалансированное сочетание ядерных и обычных сил, сохранение способности проводить одновременно операции оперативного уровня и несколько меньшие.

Отмечается также, что альянс намерен активно стремиться к сотрудничеству по ПРО как с Россией, так и с североатлантическими партнёрами, развивать потенциал НАТО по обороне от угроз химического, биологического, радиологического и ядерного оружия, по обнаружению, предотвращению и защите от кибератак и обеспечению энергетической безопасности, включая защиту критической энергетической инфраструктуры, транзитных территорий и маршрутов.

В особый раздел выделен аспект обеспечения безопасности через кризисное урегулирование. В частности, подчёркивается, что для эффективного урегулирования кризисов и конфликтов, помимо задействования военных механизмов, необходимы политические и гражданско-правовые усилия на всех этапах их развития с привлечением заинтересованных сторон, в том числе международных организаций.

В целях обеспечения эффективности антикризисной деятельности НАТО предлагается наладить более тесное сотрудничество в области обмена информацией внутри блока, продолжать работу по развитию доктрин и совершенствованию военного экспедиционного потенциала. Кроме того, заявлено о необходимости создания надлежającego, хотя и незначительного, гражданского потенциала соответствующей направленности.

Международная безопасность является одной из главных тем, фигурирующих в концепции. В разделе «Содействие международной безопасности через сотрудничество» декларируются намерения НАТО о готовности продолжить деятельность по укреплению контроля над вооружениями и способствовать разоружению. Аналогичную поддержку альянс готов оказать и процессу недопущения распространения ОМП.

Вклад НАТО в дело разоружения подчёркивается фразой о том, что после окончания холодной войны блок резко сократил количество ЯО, размещённого в Европе. Дальнейший процесс сокращения вооружений в регионе, по мнению авторов концепции, зависит от желания Российской Федерации повысить открытость по её ядерным вооружениям и осуществить их передислокацию в удалённые от территорий стран-участниц районы. При этом отмечается, что Россия имеет более существенный арсенал тактического ядерного оружия.

В документе также делается вывод о том, что «расширение альянса внесло существенный вклад в обеспечение безопасности союзников...» и способствовало ещё более широкому распространению стабильности в Европе. Одновременно подчёркивается, что двери для вхождения в НАТО остаются открытыми для всех европейских демократий, которые разделяют ценности альянса, желают и могут взять на себя ответственность и обязательства, предусмотренные членством в блоке, и чьё вступление может способствовать укреплению общей безопасности и стабильности.

Последние инициативы НАТО по расширению зоны своего влияния указывают на то, что военно-политическое руководство альянса проводит эту политику и без официального оформления членства какой-либо страны в нём.

В связи с этим немаловажное значение в концепции придаётся расширению партнёрства с внеблоковыми государствами и организациями мира. При этом декларируется, что этот процесс будет развиваться с применением набора «гибких форматов». Наиболее значимыми из них считаются диалог и практическое сотрудничество, консультации по вопросам безопасности, предоставление партнёрам по операциям конструктивной роли в определении стратегии и решений и другие.

Взаимодействие с ООН планируется осуществлять в направлении углубления диалога и практического сотрудничества (в соответствии с Декларацией ООН—НАТО (2008), посредством развития связей между двумя штаб-квартирами, более регулярного проведения политических консультаций, укрепления практического сотрудничества в урегулировании кризисов, где задействованы обе организации).

Европейский союз, по оценке, данной ему в концепции, является активной и эффективной организацией, которая способствует обеспечению общей безопасности в Евроатлантическом регионе. Альянс намерен осуществлять взаимодействие с ЕС в духе полной взаимной открытости, транспарентности, взаимодополняемости, уважения самостоятельности и институциональной целостности обеих организаций. Выражаются намерения относительно расширения практического сотрудничества в операциях, углубления процесса разрешения вопросов, вызывающих общую озабоченность, необходимости взаимных усилий в области развития потенциалов и исключения дублирования в целях достижения максимальной эффективности совместных усилий.

Следует отметить, что и в прошлой концепции руководство альянса также уделяло значительное внимание взаимодействию с ООН и ЕС. Вместе с тем сегодня эта тема преподносится с некоторыми характерными особенностями. Во-первых, НАТО признаёт, что «приоритет ответственности» за поддержание мира принадлежит Совету Безопасности ООН. Во-вторых, в новом документе выражена мысль об укреплении между блоком и ООН практического сотрудничества в вопросах, касающихся урегулирования кризисов.

По замыслу авторов, именно подобные авторитетные международные организации способны оказать альянсу поддержку в реализации стратегических планов.

При оценке сложившихся взаимоотношений между НАТО и Россией отмечается их стратегическое значение. Авторы концепции заявляют о том, что «альянс не представляет собой угрозы для РФ» и намерен установить отношения в духе истинного стратегического партнёрства и будет действовать в этом направлении, ожидая взаимопонимания от России. При этом подчёркивается, что в НАТО готовы активнее проводить политические консультации и расширять сотрудничество с РФ в областях совместно разделяемых интересов, включая ПРО, борьбу с терроризмом, пиратством, а также содействовать общей международной безопасности.

Что касается партнёрства, то отмечается, что центральными элементами взаимодействия между государствами Европы являются Совет Евроатлантического партнёрства и инициатива НАТО «Партнёрство ради мира».

В концепции отражена заинтересованность альянса в развитии отношений со странами Персидского залива в рамках Средиземноморского диалога и Стамбульской инициативы по сотрудничеству, а также с Украиной и Грузией в рамках комиссий Украина — НАТО и Грузия — НАТО, основываясь на принятом в Бухаресте в 2008 г. решении об их евроатлантической ориентации.

При рассмотрении темы реформирования и трансформации Североатлантического союза отмечается, что он должен обладать достаточными ресурсами — финансовыми, военными и человеческими — для проведения своих миссий. При этом данные ресурсы должны использоваться наиболее рациональным и эффективным способом. В частности, предполагается максимально повышать возможности по развёртыванию войск и их способность проводить операции в течение продолжительного времени, обеспечивать максимальную согласованность усилий в сфере оборонного планирования, продолжать процесс непрерывного реформирования и оптимизации военных структур.

В заключительном разделе концепции выражена мысль о том, что политические лидеры НАТО полны решимости продолжить обновление альянса с тем, чтобы он соответствовал своему назначению в реагировании на вызовы безопасности XXI в.

В целом принятая в Лиссабоне 29 ноября 2010 г. Стратегическая концепция Североатлантического союза открывает новый этап в развитии альянса.

Исходя из текста стратегической концепции, этот этап будет характеризоваться следующими особенностями военно-политической деятельности альянса:

- продолжающимся доминированием США в различных аспектах деятельности организации;
- продолжением курса на завоевание лидерства в международных делах с постепенным втягиванием в орбиту военно-политической деятельности альянса не только отдельных государств, но и таких организаций, как ООН и ЕС, а также других региональных межгосударственных объединений;
- повышением военного потенциала организации на основе новых технологических прорывов, включая создание действенных механизмов по борьбе с баллистическими ракетами, повышение информационно-коммуникативных возможностей, развитие средств воздушно-космического нападения и защиты от таких средств и т. п.;
- активизацией деятельности, направленной на оптимизацию и более равномерное распределение затрат и ответственности среди союзников по альянсу в рамках коалиционного военного строительства и в ходе проведения операций.

При этом проведение политических мер не только не исключается, а, наоборот, тесно увязывается с действиями объединённых Вооружённых сил блока, в том числе за пределами зоны ответственности НАТО. Таким образом, создаются предпосылки для применения ОВС НАТО первыми и проведения курса на эскалацию в случае необходимости военных действий. Так, к примеру, прикрываясь лозунгом «права человека важнее государственного суверенитета», военно-политическое руководство НАТО фактически присваивает себе право открыто вмешиваться во внутренние дела любых государств мира. Именно это наблюдалось на Балканах в ходе вооружённой агрессии НАТО против Югославии и в ряде других стран, где война формально даже не объявлялась и санкции на подобные действия от ООН получены не были.

Рассматривая возможность возникновения локальных конфликтов в современных условиях как наиболее вероятную угрозу, с учётом нестабильности обстановки в различных регионах мира и в первую очередь на европейских ТВД, командование НАТО разработало и активно претворяет в жизнь концепцию «управления кризисами», в которой определены формы и способы деятельности блока на этапе их возникновения и развития и которая является в настоящее время основной концепцией, опре-

деляющей характер строительства, оперативной и боевой подготовки и применения Вооружённых сил блока НАТО.

Для проведения миротворческих операций руководство альянса предусматривает использовать силы реагирования НАТО, которые рассматриваются в качестве наиболее боеготового компонента ОВС блока, предназначенного для первоочередного задействования при возникновении кризисных ситуаций. Вместе с тем, основываясь на анализе развития современных кризисов и вооружённых конфликтов, руководство НАТО считает целесообразным привлекать для проведения операций по их разрешению государства, не являющиеся членами НАТО.

Военный аспект новой стратегии практически полностью базируется на положениях стратегии «гибкого реагирования». В ней сохранена в неизменном виде установка на подготовку НАТО к ведению двух видов войн — всеобщей и ограниченной — с применением как ядерного, так и обычного оружия. Прямая военная конфронтация НАТО с Вооружёнными силами СНГ/России считается маловероятной, а развязывание крупномасштабного военного конфликта в Европе рассматривается как следствие обострения локальной кризисной ситуации, урегулирование которой может привести к военному противостоянию НАТО и СНГ/России.

Концепции применения сил общего назначения ОВС НАТО — «передовой обороны» и «сокращённого передового присутствия» — остались практически без изменений. К ним добавлена новая концепция — «применения многонациональных объединенных оперативных формирований». В основу последней положен документ, подготовленный командованием разработки военно-морской доктрины ВМС США и получивший название «Многонациональные морские операции». Документ был распространён не только в ВМС стран-участниц альянса, но и стран, подписавших программу «Партнёрство во имя мира», в том числе и России.

Важнейший принцип многонациональных операций — достижение хорошо понимаемой и согласованной цели при стремлении всех партнёров к единству в её достижении. Объединённые ВМС НАТО предусматривается использовать во всех категориях многонациональных ВМС. При отработке этой концепции в ходе оперативной и боевой подготовки, повседневной деятельности ОВМС НАТО и национальных флотов стран-участниц наибольшее внимание уделяется повышению уровня совместимости и взаимозаменяемости национальных компонентов многонациональных формирований НАТО и их партнёров.

Главное в содержании всех новых концепций НАТО — быстрая адекватная реакция блока на любую военную угрозу. В соответствии с этим произведено и реформирование ОВС блока НАТО, которые в настоящее время подразделяются на силы реагирования (немедленно и быстро), главные оборонительные силы и силы усиления.

Вооружённые силы стран НАТО подразделяются на объединённые вооружённые силы и войска, остающиеся в национальном подчинении. Объединённые вооружённые силы НАТО включают часть вооружённых сил стран-участниц военной организации блока, переданных, выделенных и предназначенных для передачи под оперативное руководство коалиционных органов управления. Для руководства ОВС НАТО уже в мирное время созданы объединённые командования и штабы.

Коалиционной военной стратегией блока введена классификация входящих в ОВС НАТО войск (сил) по оперативному предназначению, получившая название «трёхкомпонентная структура». В соответствии с ней объединённые вооружённые силы блока делятся на силы реагирования, главные оборонительные силы и войска (силы) усиления.

Силы реагирования (СР) являются наиболее боеготовым компонентом ОВС НАТО. Они включают формирования всех видов Вооружённых сил стран-участниц военной организации блока. Предназначены для задействования главным образом в кризисных ситуациях и локальных военных конфликтах с целью их урегулирования. При этом они могут быть задействованы как в зоне ответственности альянса, так и за её пределами. Конкретный состав привлекаемых к операции войск (сил) будет зависеть от складывающейся военно-политической обстановки в районе кризиса и масштабов военного участия в ней альянса.

В зависимости от степени готовности к применению, силы реагирования подразделяются на силы немедленного реагирования (СНР) и силы быстрого развёртывания (СБР).

Силы немедленного реагирования предназначены для урегулирования кризисных ситуаций не силовыми методами, а путём демонстраций единства и готовности защищать коллективные интересы силой оружия. Они включают командование мобильных сухопутных войск, воздушный компонент, морской компонент, командование дальнего радиолокационного обнаружения и управления авиацией «АВАКС-НАТО».

Командование мобильных сухопутных войск включает 12 батальонов: два от ФРГ, по одному от США, Великобритании, Бельгии, Канады, Венгрии, Норвегии, Нидерландов, Испании, Италии и Польши, роту от Люксембурга и взвод от Дании.

Воздушный компонент имеет в своём составе авиационные эскадрильи тактической авиации — 17; военно-транспортной — 2; батареи ЗУР — 14. Боевых самолётов ВВС и ВМС около 300.

В составе морского компонента насчитывается свыше 45 боевых кораблей.

Командование ДРЛО и управления авиацией «АВАКС-НАТО» имеет в своём составе 17 самолётов Е-3А.

Силы быстрого развёртывания предназначены для задействования в операциях по силовому урегулированию кризисных ситуаций, а также для обеспечения развёртывания главных оборонительных сил ОВС НАТО при угрозе возникновения крупномасштабной войны. Их задействование предполагается в случае, если масштабы кризиса превосходят возможности сил немедленного реагирования по его локализации. Они включают сухопутный, воздушный и морской компоненты.

Боевые соединения сухопутного компонента СБР представлены 8 дивизиями: 3 механизированной и 1 бронетанковой дивизиями Великобритании; 1 бронетанковой дивизией США; 7 танковой дивизией ФРГ; 3 механизированной дивизией; 1 механизированной дивизией Турции; 2 мотопехотной дивизией Греции и национальными СБР Испании в составе трёх отдельных бригад (эквивалент одной дивизии). 5 отдельными бригадами от ВС Великобритании, Германии, Бельгии, Нидерландов и Италии.

В состав воздушного компонента сил быстрого развёртывания НАТО включены 22 эскадрильи тактической авиации (около 500 боевых самолётов) ВВС США, ФРГ, Великобритании, Турции, Норвегии, Бельгии, Нидерландов, Дании, 11 батарей ЗУР (63 ПУ) ВВС США и Дании, а также 2 эскадрильи (около 80 самолётов) военно-транспортной авиации ВВС США, ФРГ, Великобритании и Турции.

Морской компонент сил быстрого развёртывания НАТО включает авианосцы, атомные многоцелевые подводные лодки, оснащённые КРМБ «Томахок», дизельные подводные лодки, корабли класса «фрегат» («эсминец»), ракетные катера, корабли охраны и материально-технического обеспечения, амфибийные силы с бригадой морской пехоты на борту, базовую авиацию, авиацию морской пехоты. Всего —

до 110 боевых кораблей и около 500 самолётов ВМС США, ФРГ, Великобритании, Канады, Бельгии, Нидерландов, Дании, Норвегии, Испании, Греции, Италии, Португалии и Турции.

Главные оборонительные силы (ГОС) являются наиболее значительной по численности и боевому составу частью трёхкомпонентной структуры объединённых вооружённых сил НАТО. Они предназначены для ведения крупномасштабных операций в ходе всеобщей или ограниченной войны в Европе и на Атлантике. В мирное время они могут быть задействованы совместно с силами реагирования блока в ходе разрешения вооружённых конфликтов. Они состоят из регулярных и резервных формирований сухопутных войск, военно-воздушных и военно-морских сил стран НАТО, за исключением Франции, Испании и Португалии, и укомплектованы личным составом не менее 65%, боевой техникой — 100%.

ГОС в своём составе имеют: дивизий — около 40, отд. бригад — свыше 95, боевых самолётов ВВС и ВМС — до 4300, боевых кораблей — свыше 500.

Формирования главных оборонительных сил, в соответствии с основным их назначением, имеют более низкие категории боевой готовности, чем формирования сил реагирования. Вместе с тем около 10% дивизий и 40% отдельных бригад сухопутного компонента главных оборонительных сил в повседневных условиях предполагается содержать в высокой степени боевой готовности (укомплектованность личным составом — не менее 90%, время готовности к выполнению боевой задачи — до 48 ч).

Войска (силы) усиления включают регулярные и отмобилизованные формирования, не вошедшие в состав сил реагирования и главных оборонительных сил.

Сухопутный компонент войск усиления представлен регулярными формированиями сухопутных войск, перебрасываемых в Европу из США и Канады, регулярными войсками Франции, не вошедшими в состав сил реагирования, частями и соединениями сухопутных войск Испании и Португалии, а также вновь отмобилизовываемыми формированиями вооружённых сил европейских стран блока.

В составе войск (сил) усиления имеется: дивизий — 20, бригад — свыше 45, боевых самолётов ВВС и ВМС — до 1000, боевых кораблей — около 200.

Состояние боевой готовности ОВС НАТО. В соответствии с требованиями НАТО, для различных компонентов ОВС блока (сил реагирования, ГОС, войск (сил) усиления) установлены определённые категории боевой готовности.

Соединения и части, выделенные в состав сухопутного компонента сил реагирования, имеют следующие категории боевой готовности: мобильные сухопутные войска — А3, силы быстрого развёртывания — А4. Готовность формирований воздушного компонента сил реагирования соответствует категориям А1-А3. Корабли объединённых ВМС, выделенные в состав постоянных соединений ОВМС блока, имеют категории боевой готовности А1, а выделенные в состав морского компонента СБР — А2-А4.

Соединения и части сухопутных войск главных оборонительных сил блока имеют категории боевой готовности А4-В7, формирования объединённых ВВС — категории А2-В9, а боевые корабли объединённых ВМС — В5 и В6.

В войсках (силах) усиления формирования сухопутных войск находятся в категориях боевой готовности В5-С8, соединения и части объединённых ВВС имеют категории А2-С9, а корабли объединённых ВМС в зависимости от времени, необходимого для их перехода из районов базирования или проведения боевой подготовки в районы боевого предназначения, имеют категории боевой готовности В8-С9.

Силы немедленного реагирования (СНР) ОВС НАТО в Европе будут включать в свой состав существующие мобильные силы НАТО (8—11 усиленных батальонов сухопутных войск), 8—10 эскадрилий тактической авиации и морской компонент, на котором остановимся ниже. Всего в составе СНР предполагалось иметь до 14—15 тыс. человек личного состава, около 200 боевых самолётов и 40 боевых кораблей и судов.

Составной частью новых концепций НАТО являются действия ОБМС по их реализации. Объединённые ВМС НАТО должны быть способны выполнять следующие задачи.

1. В мирное время и в ходе конфликта низкой интенсивности:

- обеспечение присутствия, направленного на демонстрацию бдительности и боеготовности блока, на укрепление стабильности, сдерживание потенциального агрессора, проведение боевой подготовки ОБМС НАТО, включая их органы командования и управления;
- наблюдение за обстановкой, ориентированное на сбор информации о вероятной угрозе путём отслеживания учений, операций и дислокации потенциально враждебных сил, включая гражданские суда;
- контроль над морскими акваториями в пределах зоны ответственности НАТО, имеющими жизненно важное значение для блока;
- проведение операций по доставке гуманитарной помощи и ликвидации последствий стихийных бедствий.

2. В военное время (конфликты средней и высокой интенсивности):

- завоевание господства на море в интересах защиты морских коммуникаций;
- содействие наземным операциям и проведение морских десантных операций;
- защита ядерных сил морского базирования;
- сдерживание ядерными силами морского базирования.

В СНР предполагается включить силы, постоянно находящиеся в оперативном подчинении командований ОВС НАТО, в том числе от ВМС:

- постоянные соединения ВМС НАТО на Атлантике и в Средиземном море;
- постоянное соединение минно-тральных сил ОБМС НАТО (не исключено, что аналогичные или подобные им соединения могут быть также созданы в Балтийском и, возможно, Чёрном морях).

Региональный характер этих соединений не означает, что их могут задействовать только в этих районах. Как показывает практика, они применяются в любой зоне, затрагивающей интересы НАТО. Кроме того, дополнительными силами немедленного реагирования станут подводные лодки, самолёты базовой патрульной авиации (БПА) и силы ПВО, действующие в мирное время под национальным командованием и осуществляющие повседневное наблюдение. Например, в зоне ответственности верховного главнокомандующего ОВС НАТО на Атлантике в состав сил немедленного реагирования до недавнего времени включались:

- постоянное соединение ВМС НАТО на Атлантике;
- 10 атомных многоцелевых и 6 дизельных подводных лодок;
- 20 самолётов БПА и 12 всепогодных истребителей ПВО.

Задачами сил немедленного реагирования назначены следующие:

- развёртывание в зоне кризиса для «демонстрации присутствия, солидарности и решимости блока к вмешательству в назревающий конфликт»;

- ведение наблюдения (т.е. разведки) и сдерживание кризиса — так называемое «передовое морское присутствие». Кроме того, они образуют ядро для создания группировок сил в случае эскалации кризиса.

Силы быстрого реагирования будут вводиться в действие в случае, если масштабы кризиса превзойдут возможности СНР. СБР поглотят силы немедленного реагирования и примут на себя все их задачи. Основным компонентом этих сил должны быть два многонациональных формирования ВМС, размер и возможности которых определит масштаб кризиса. Эти формирования с заранее определённым конкретным составом и задачами будут способны решать основной комплекс задач вооружённой борьбы на море, включая проведение десантных операций. Одно из них будет предназначено для действий на Атлантике, а другое — в Средиземном море. Многонациональные формирования могут быть представлены оперативными группами, оперативными соединениями и оперативными объединениями — так называемыми «расширенными оперативными соединениями».

Основными задачами сил быстрого реагирования являются:

- обеспечение присутствия и контроля за обстановкой в зоне конфликта и на подходах к ней;
- воспрепятствование разрастанию конфликта;
- усиление контроля в ключевых районах вне зоны конфликта;
- защита морских коммуникаций;
- противоминное обеспечение своих сил в зоне конфликта и ближайших к нему районах.

Согласно требованиям ВГК ОВС НАТО в Европе, силы немедленного реагирования должны прибывать в назначенные районы в течение 1—2 суток, силы быстрого реагирования — 7—10 суток. Однако опыт оперативной и боевой подготовки ОВС блока показал, что переброска СНР осуществлялась в течение 5—7 суток, а развёртывание группировки СБР — к исходу 14 суток после получения соответствующего приказа.

Главные оборонительные силы формируются в соответствии с планами действий блока НАТО в чрезвычайной обстановке, в случае эскалации кризиса и появления опасности развязывания боевых действий либо при необходимости оказания силового давления для предотвращения начала боевых действий. Они предназначены для сдерживания разрастающегося конфликта, завоевания и удержания господства на море, поддержки сухопутных войск и ВВС на приморских флангах совместно с силами быстрого реагирования. В зависимости от масштабов и характера кризиса, состав главных сил может изменяться. В одном из вариантов в его состав вводится третье многонациональное формирование (дополнительно к двум, действующим на Атлантике и Средиземном море).

Максимально главные оборонительные силы на Атлантике могут включать:

- оперативное объединение в составе 2 авиационно-ударных групп, 2 авиационно-поисковых ударных групп, 10 корабельно-ударных групп / корабельно-поисковых ударных групп и 6 корабельно-тральных групп (всего 122 боевых корабля и 36 самолётов БПА);
- силы, действующие в составе зональных формирований в Восточной, Западной и Иберийской Атлантике (всего 72 боевых корабля, 72 самолёта базовой патрульной и разведывательной авиации, 14 тяжёлых бомбардировщиков, 60 истребителей-бомбардировщиков, 54 истребителя ПВО).

Срок формирования и развёртывания этих сил — 12—30 суток.

Состав ВМС Франции, Великобритании представлен в таблицах.

Статистические данные по основному корабельному составу ВМС Великобритании на 01.01.2016												
Класс (подкласс)	Проект (тип)		Количество		Новых	% новых	Дислоц (тонн)	Сумма (тонн)	Возраст	Сталь	Достройка	Постройка
ПЛАРБ	SSBN	Вангард	4	4	0	0	14 200	56 800	19,7	5,40	1,24	6,64
ПЛА	SSN	Астют	3	7	3	42,9	6 600	19 800	16,3	4,57	2,01	6,58
		Трафальгар	4				4 700	18 800				
АВ	CV	Куин Элизабет	2	2	2	100	65 000	130 000				
ЭМ	DDG	45 Дэрлинг	6	6	6	100	8 000	48 000	4,2	2,98	3,34	6,32
ФР	FFG	23 Дюк	13	13	0	0	4 300	55 900	20,0	1,75	2,06	3,81
ДВ	LPN	Оушен	1	1	0	0	22 100	22 100	17,3	1,37	2,97	4,34
ДВКД	LPD	Альбион	2	2	0	0	18 800	37 600	11,6	2,30	2,87	5,17
Итого	с ПЛАРБ		33		9	27,3		259 000				
Среднее								7 800	15,7	3,09	2,26	5,29
Итого	с АВ и ПЛАРБ		35		11	31,4		389 000				
Среднее								11 100				
Итого	без ПЛАРБ		29		9	31,0		202 200				
Среднее								7 000	15,2	2,79	2,40	5,11

Статистические данные по основному корабельному составу ВМС Франции на 01.01.2016												
Класс (подкласс)	Проект (тип)		Количество		Новых	% новых	Дислоц (тонн)	Сумма (тонн)	Возраст	Сталь	Достройка	Постройка
ПЛАРБ	SSBN	Триумфан	4	4	1	25,0	12 600	50 400	12,8	6,75	2,14	8,89
ПЛА	SSN	Рюби	6	6	0	0	2 400	14 400	27,8	2,99	2,99	5,98
АВ	CVN	Шарль де Голль	1	1	0	0	42 000	42 000	14,6	5,06	7,03	12,09
ЭМ	DDG	Аквитания	3	12	5	41,7	6 000	18 000	18,1	2,75	2,65	5,40
		Оризон	2				7 050	14 100				
		Кассар	2				5 000	10 000				
		Жорж Леги	5				4 900	24 500				
ФР	FFG	Лафайет	5	11	0	0	3 600	18 000	20,5	0,71	2,05	2,76
		Флореаль	6				2 900	17 400				
УДК	LPN	Мистраль	3	3	3	100	22 000	66 000	7,0	1,29	1,99	3,28
Итого	с ПЛАРБ		37		9	24,3		274 800				
Среднее								7 400	18,8	2,57	2,54	5,10
Итого	без ПЛАРБ		33		8	24,2		224 400				
Среднее								6 800	19,5	2,08	2,58	4,64

По состоянию на 09 октября 2012 года в состав ВМС Германии входили 6 подводных лодок, 20 фрегатов, 10 ракетных катеров, 19 минных тральщиков, 2 десантных корабля, 22 вспомогательных корабля, 2 научно-исследовательских судна и 1 учебно-тренировочный барк.

По данным 2009 года в составе ВМС Италии имелось 6 подводных лодок, 2 лёгких авианосца, 4 эскадренных миноносца, 12 фрегатов, 8 корветов, 3 десантных корабля.

В настоящее время в составе ВМС Испании числятся один универсальный десантный корабль, два десантных корабля, 11 фрегатов, 8 корветов, три подводные лодки, 7 патрульных кораблей океанской зоны, 10 кораблей береговой охраны, а также учебные, транспортные, гидрографические и другие суда вспомогательного флота.

Количественный состав флота Японии.

Эскортные корабли-вертолётоносцы (5 кораблей):

- 2 эсминца-вертолётоносца типа «Харуна»;
- 2 эсминца-вертолётоносца типа «Сиранэ»;
- 1 Вертолётоносец-док типа «Хюга».

Эскадренные миноносцы УРО (9 кораблей):

- 2 эсминца УРО типа «Атаго»;
- 4 эсминца УРО типа «Конго»;
- 2 эсминца УРО типа «Хатакадзе»;
- 1 эсминца УРО типа «Татикадзе».

«Эскортные корабли» (20 кораблей):

- 5 эсминцев типа «Таканами»;
- 9 эсминцев типа «Мурасамэ»;
- 6 эсминцев типа «Асагири»;
- 11 эсминцев типа «Хацуюки».

Фрегаты (эскортные эсминцы) (8 кораблей):

- 6 фрегатов типа «Абукума»;
- 2 фрегата типа «Юбари»;

Десантные корабли (5 кораблей):

- 3 десантного вертолётного корабля-дока типа «Осуми»;
- 2 малого десантного корабля типа «Юра».

Подводные лодки:

- 11 дизельных ПЛ типа «Оясио»;
- 4 дизельных ПЛ типа «Харусио»;
- 2 дизельная ПЛ типа «Сорю».

Боевые катера:

- 6 ракетных катеров типа «Хаябуса»;
- 1 ракетный катер проекта 1;

Десантные катера:

- 2 десантных катера проекта 1;
- 6 десантных катера на воздушной подушке проекта 1.

Минно-тральные катера:

- 2 базового тральщика типа «Хирасима»;
- 12 базовых тральщиков типа «Сугасима»;
- 9 базовых тральщиков типа «Увасима»;
- 2 базового тральщика типа «Хацусима».

Силы усиления будут включаться в состав ОВС/ОВМС НАТО только в ходе длительного полномасштабного конфликта и в основном предназначаться для защиты морских коммуникаций и восполнения потерь в ходе боевых действий. На их развёртывание требуется гораздо больше времени, чем для сил реагирования и главных оборонительных сил (от 30 до 90 суток и более). В состав сил усиления на Атлантике могут быть включены до 80 боевых кораблей, 66 самолётов БПА, 12 истребителей ПВО.

Складывающаяся военно-политическая и военно-стратегическая обстановка в мире вынуждает военных специалистов США и НАТО постоянно вносить определённые коррективы во взгляды на роль, место и применение ВМС в региональных конфликтах. По мнению американских и натовских стратегов, ВМС должны в Мировом океане обладать способностью:

- сохранить ракетно-ядерную угрозу как «гарантию мира» по периметру границ СНГ и в первую очередь России как ядерной сверхдержавы;
- поразить в случае конфликта группировки вооружённых сил любого противника (в том числе России) на всю глубину их оперативного построения;
- нарастить в кратчайшие сроки в передовых (ключевых) районах ударные группировки сил общего назначения;
- блокировать в случае конфликта ВМС любого противника у своего побережья и воспрепятствовать его развёртыванию на океанские коммуникации;
- захватить и удерживать стратегическую инициативу в начале войны.

Взгляды на применение вооружённых сил/ВМС большинства стран НАТО (Великобритания, ФРГ, Норвегия, Дания, Франция и Италия) в главных положениях схожи с коалиционной стратегической концепцией. Наиболее вероятной угрозой безопасности этих стран и их национальным интересам считаются региональные конфликты. Упор в создании вооружённых сил делается на формирование высококомобильных сил реагирования, которые должны включать в свой состав компоненты всех видов вооружённых сил. Основными формами применения вооружённых сил Великобритании и Франции определены «миротворческая операция» и операция вторжения, или «интервенция». Все операции проводятся либо самостоятельно, либо во взаимодействии с вооружёнными силами союзных и дружественных стран, в соответствии с концепцией НАТО «Партнёрство во имя мира».

Вместе с тем необходимо отметить, что в ведущих государствах мира национальные ВМС всё более широко привлекаются к охране территориальных вод и экономических зон для контроля над рыболовством, пресечения контрабандной перевозки наркотиков, к военно-научным исследованиям Арктического бассейна и ряду других задач, к решению которых в прежние времена они привлекались лишь эпизодически.

Список использованных источников

1. Василенко И.А. Геополитика современного мира: Учебное пособие. — М.: Юрайт, 2010.
2. Желтов В.В., Желтов М.В. Геополитика: история и теория: Учебное пособие. — М.: Вузовский учебник, 2009.
3. Исаев Б.А. Геополитика: Учебное пособие. — СПб.: Питер, 2006.
4. Кефели И.Ф. Геополитика Евразии. — СПб.: ИД «Петрополис», 2010.
5. Конышев В.Н. Военная стратегия США после окончания холодной войны. — СПб.: Наука, 2009.
6. Конышев В.Н. Война как средство политики: современные американские подходы // *Общественные науки и современность*. — 2004. — № 5.
7. Конышев В.Н., Сергунин А.А. Новая военная доктрина Барака Обамы и национальные интересы России // *Национальные интересы: приоритеты и безопасность*. — 2012. — № 14 (155).
8. Конышев В.Н., Сергунин А.А. Современная военная стратегия: Учебное пособие. — М.: Аспект-Пресс, 2014.
9. Конышев В.Н., Сергунин А.А. Стратегия национальной безопасности Б. Обамы: состоялось ли радикальное обновление? // *Обозреватель — Observer*. — 2010. — № 12.
10. Конышев В.Н., Сергунин А.А. Стратегия национальной безопасности Барака Обамы: старое вино в новых мехах? // *США — Канада: экономика, политика, культура*. — 2011. — № 1.
11. Сирота Н.М. Геополитика. Краткий курс. — СПб.: Питер, 2006.
12. Уитни М. Стратегия Пентагона на 2015 год: глобальное управление на основе военной силы. — *Counterpunch*, 2015 г.

5. Морская доктрина и военно-морские стратегии

5.1. Морская доктрина Российской Федерации

В 2015 г. Президент РФ утвердил Морскую доктрину государства. При утверждении этого документа Президент подчеркнул: «Главная цель этого сложнейшего документа заключается в обеспечении целостной, последовательной и эффективной морской политики России, направленной на защиту государственных интересов. ...Это значимое событие и для будущего флота, и для развития кораблестроения».

I. Общие положения

Морская доктрина Российской Федерации является основополагающим документом, определяющим государственную политику Российской Федерации в области морской деятельности — национальную морскую политику Российской Федерации.

Морская деятельность — это деятельность Российской Федерации в области изучения, освоения и использования Мирового океана для обеспечения национальной безопасности, устойчивого экономического и социального развития государства.

Правовую основу Морской доктрины составляют: Конституция Российской Федерации, федеральные конституционные и федеральные законы, иные нормативные правовые акты Российской Федерации, Конвенция ООН по морскому праву 1982 г. и другие международные договоры в области морской деятельности, использования ресурсов и пространств Мирового океана.

Морская доктрина учитывает применительно к морской деятельности положения Стратегии национальной безопасности Российской Федерации до 2020 г., Концепции внешней политики Российской Федерации, Военной доктрины Российской Федерации и других основополагающих документов стратегического планирования.

Утверждённая Морская доктрина РФ охватывает четыре функциональных направления, шесть региональных направлений. Четыре функциональных направления — это военно-морская деятельность, морской транспорт, морская наука, а также разработка полезных ископаемых. Шесть региональных направлений — это атлантическое, арктическое, тихоокеанское, Каспий, индоокеанское и Антарктида. Основные акценты сделаны на Арктике и атлантическом направлении. Атлантика представляет особый интерес для России в связи с деятельностью и развитием НАТО, чьи границы приближаются к нашей стране. Соответственно, требуется некий ответ на подобную политику западных стран.

Вторая причина интереса к атлантическому региону связана с планами относительно районов Чёрного и Средиземного морей.

На Тихоокеанском региональном направлении, значение которого, согласно доктрине, продолжает возрастать, ключевой задачей для флота обозначено развитие дружественных связей с Китаем и другими странами региона, которые своим стремительным развитием оказывают существенное влияние на экономическую и военную обстановку в регионе.

Индоокеанское направление в документе по большей части посвящено одному из главных партнёров России по военно-техническому сотрудничеству — Индии. Доктрина отмечает развитие дружественных связей с этой страной как основное направление развития в регионе

Основой политики РФ на Чёрном море станет ускоренное восстановление и укрепление стратегических позиций, а также поддержание мира и стабильности в регионе. Во многом особая роль, отводимая Черноморскому флоту в рамках новой доктрины, объясняется расширившимся спектром задач, возлагаемых на флот после возвращения Крыма в состав России. В частности, Морская доктрина устанавливает необходимость в обеспечении «достаточного военно-морского присутствия Российской Федерации в Средиземноморском регионе на постоянной основе».

Одним из ключевых пунктов новой Морской доктрины стала технологическая независимость отечественного кораблестроения.

В тексте документа прямо говорится о том, что для достижения всех целей национальной морской политики чрезвычайно необходимо «обеспечение технологической независимости Российской Федерации в области кораблестроения и военно-морской техники», причём речь идёт в первую очередь о кораблестроении в рамках государственной программы вооружения.

Помимо политических, экономических и военных вопросов, в обновлённой Морской доктрине рассматриваются и проблемы социального характера.

Коротко остановимся на содержании отдельных разделов этого важнейшего для РФ документа. В нём, в частности, подчёркивается совокупность сил и средств государства и общества, а также возможностей их использования для реализации национальной морской политики, которые составляют морской потенциал Российской Федерации. В его состав входят: морской и внутренний водный транспорт, рыболовный, научно-исследовательский флоты, другие специализированные флоты, осуществляющие морскую хозяйственную деятельность, Военно-морской флот и Береговая охрана ФСБ России. Важной составной частью морского потенциала являются объекты инфраструктуры, обеспечивающие морскую деятельность государства. Основой морского потенциала Российской Федерации является российский флот: Военно-морской флот, Береговая охрана ФСБ России, гражданский морской и речной флоты, национальное кораблестроение и судостроение.

II. Национальная морская политика

«Национальная морская политика — это определение государством и обществом целей, принципов, направлений, задач и способов достижения национальных интересов Российской Федерации на морском побережье, во внутренних морских водах, в территориальном море, в исключительной экономической зоне, на континентальном шельфе Российской Федерации и в открытом море.

Субъектами национальной морской политики выступают государство и общество. Государство осуществляет национальную морскую политику через органы государственной власти Российской Федерации и органы государственной власти субъектов Российской Федерации. Общество участвует в формировании национальной морской политики через представительные органы Российской Федерации, органы местного самоуправления, заинтересованные общественные объединения и предпринимательское сообщество, действующие на основе Конституции Российской Федерации и законодательства Российской Федерации.

Основными способами деятельности субъектов национальной морской политики являются:

- определение стратегических национальных приоритетов, по которым реализуется морская политика Российской Федерации на ближайшую и долгосрочную перспективы;
- определение научно обоснованного содержания национальной морской политики;
- управление составляющими морского потенциала государства, отраслями экономики и науки, связанными с морской деятельностью;
- создание благоприятного правового режима, экономическое, информационное, научное, кадровое и иное обеспечение национальной морской политики;
- оценка эффективности национальной морской политики и её своевременная корректировка.

Национальные интересы Российской Федерации в Мировом океане — это совокупность внутренних и внешних потребностей государства в сфере морской деятельности, реализуемых на основе его морского потенциала.

К национальным интересам Российской Федерации в Мировом океане относятся:

- незыблемость суверенитета Российской Федерации, распространяющегося на внутренние морские воды, территориальное море, их дно и недра под ним, а также на воздушное пространство над ними;
- обеспечение суверенных прав и юрисдикции Российской Федерации, осуществляемых в исключительной экономической зоне и на континентальном шельфе Российской Федерации в целях разведки, разработки и сохранения природных ресурсов, как живых, так и неживых, находящихся на дне, в его недрах и в покрывающих водах, управления этими ресурсами, производства энергии путём использования воды, течений и ветра, создания и использования искусственных островов, установок и сооружений, морских научных исследований, защиты и сохранения морской среды, а также прав на изучение и освоение минеральных ресурсов Международного района морского дна;
- свобода открытого моря, включающая свободу судоходства, полётов, рыболовства, научных исследований, свободу прокладывать подводные кабели и трубопроводы;
- охрана человеческой жизни на море, предотвращение загрязнения морской среды, обеспечение контроля функционирования жизненно-важных морских коммуникаций;
- создание условий, способствующих извлечению выгоды из морской хозяйственной деятельности, комплексному развитию приморских регионов Российской Федерации, а также государства в целом.

Цель национальной морской политики

Целью национальной морской политики является реализация и защита национальных интересов Российской Федерации в Мировом океане и укрепление позиции Российской Федерации среди ведущих морских держав.

На достижение цели национальной морской политики направлены внешняя и внутренняя политики государства, обеспечивающие незыблемость государственного суверенитета, юрисдикции и суверенных прав Российской Федерации:

- во внутренних морских водах, территориальном море, на их дне и недрах под ним, а также в воздушном пространстве над ними;

- в исключительной экономической зоне на разведку, разработку и сохранение природных ресурсов, как живых, так и неживых, находящихся на дне, в его недрах и в покрывающих водах, управление этими ресурсами, производство энергии путём использования воды, течений и ветра, создание и использование искусственных островов, установок и сооружений, морских научных исследований и сохранение морской среды, а также прав на изучение и освоение минеральных ресурсов Международного района морского дна;
- на континентальном шельфе Российской Федерации по разведке и разработке его ресурсов;
- в открытом море, включая свободу судоходства, полётов, рыболовства, научных исследований, прокладки подводных кабелей и трубопроводов;
- защиту территории Российской Федерации с океанских и морских направлений;
- защиту и охрану государственной границы Российской Федерации на море, в подводной среде, в воздушном пространстве над ним.

1. Принципы национальной морской политики

К принципам национальной морской политики относятся следующие основные общие положения, которыми руководствуются субъекты национальной морской политики в ходе её формирования и реализации:

- соблюдение общепринятых норм международного права и международных договоров Российской Федерации при осуществлении морской деятельности и защите национальных интересов в Мировом океане;
- приоритет политико-дипломатических, экономических, информационных и других невоенных средств при разрешении противоречий в Мировом океане и устранении угроз национальной безопасности Российской Федерации с океанских и морских направлений;
- обладание достаточным военно-морским потенциалом и его эффективное использование в случае необходимости для силовой поддержки морской хозяйственной деятельности государства, устранения угроз национальной безопасности Российской Федерации с океанских и морских направлений, обеспечения неприкосновенности государственной границы Российской Федерации;
- интегральный подход к морской деятельности в целом и дифференциация её на отдельных направлениях с учётом изменений их приоритетности в зависимости от геополитической ситуации;
- поддержание составляющих морского потенциала Российской Федерации на уровнях, соответствующих национальным интересам России, в том числе обеспечение присутствия российского флота в удалённых районах Мирового океана и российских исследователей на Антарктическом континенте;
- взаимодействие и координация субъектов национальной морской политики в вопросах её формирования и реализации;
- объединение усилий и координация научных исследований по проблемам формирования и реализации национальной морской политики;
- эффективный государственный контроль в административных, технических и социальных вопросах и своей юрисдикции над судами, осуществляющими морскую хозяйственную деятельность под государственным флагом Российской Федерации во внутренних морских водах, в территориальном море,

в исключительной экономической зоне и на континентальном шельфе Российской Федерации;

- концентрация усилий по строительству и развитию инфраструктуры российского флота на территориях субъектов Российской Федерации, традиционно связанных с мореплаванием, унификация этой инфраструктуры для военных и хозяйственных нужд;
- концентрация средств и ресурсов центра и регионов для развития сухопутных, воздушных, морских и речных коммуникаций между центральной и приморскими частями России, особенно её дальневосточными и северными регионами, в интересах их дальнейшего освоения;
- проведение комплексных морских научных исследований Российской Федерации, развитие систем мониторинга за экологическим состоянием приморских территорий и морской природной среды прибрежных акваторий;
- использование экосистемного подхода, рассматривающего морскую среду как единое целое, а происходящие в ней процессы во взаимосвязи;
- сохранение и совершенствование системы подготовки морских и речных кадров, обучения, воспитания молодежи;
- эффективная пропаганда целей национальной морской политики;
- переход к комплексному развитию приморских территорий и прибрежных акваторий отдельных побережий Российской Федерации путём выделения их в отдельный единый объект государственного управления, всемерная поддержка малого и среднего морского предпринимательства на приморских территориях;
- мобилизационная подготовка в мирное время и мобилизация в военное время органов государственной власти, организаций и судов, участвующих в осуществлении морской хозяйственной деятельности, для обеспечения защиты государства от вооружённого нападения и удовлетворения потребностей государства и нужд населения в военное время;
- военно-морская подготовка экипажей судов, руководящего состава судовладельческих организаций и органов государственного управления к работе в условиях военного времени.

2. Задачи национальной морской политики

Задачи национальной морской политики формируются в соответствии с её содержанием на основе принципов национальной морской политики и направлены на достижение её цели.

Формирование задач национальной морской политики осуществляют Президент Российской Федерации и Правительство Российской Федерации.

Задачи национальной морской политики могут быть краткосрочными и долгосрочными. Краткосрочные задачи определяются:

- геополитическими условиями, военно-политической и финансово-экономической обстановкой в мире;
- социально-экономической ситуацией в Российской Федерации и в её отдельных регионах;
- экономической конъюнктурой на мировых рынках морских транспортных услуг, водных биоресурсов, углеводородных и других ресурсов, добываемых со дна морей и в их недрах;

- достижениями научно-технического прогресса;
- степенью эффективности морской хозяйственной деятельности Российской Федерации.

При этом учитываются выводы из проводимого на постоянной основе Правительством Российской Федерации сравнительного анализа состояния и тенденций развития морской деятельности в Российской Федерации и в мире в целом, а также — системных исследований по вопросам, касающимся обеспечения национальной безопасности Российской Федерации в сфере изучения, освоения и использования ресурсов и пространств Мирового океана.

Долгосрочные задачи составляют содержание национальной морской политики на функциональных и региональных направлениях и определены настоящей Морской доктриной.

Решение задач национальной морской политики осуществляется федеральными органами исполнительной власти, органами исполнительной власти субъектов Российской Федерации, органами местного самоуправления через подведомственные им организации, а также через органы представительной власти, заинтересованные общественные объединения и органы предпринимательского сообщества.

III. Содержание национальной морской политики

Российская Федерация реализует последовательную и преемственную национальную морскую политику путём выполнения краткосрочных и долгосрочных задач, согласованных по функциональным и региональным направлениям. Это сферы морской деятельности в соответствии с их функциональным предназначением при изучении, освоении и использовании пространств и ресурсов Мирового океана (водный транспорт, морское рыболовство, военно-морская и другие виды деятельности).

Ниже представлены разделы Морской доктрины с учётом их функциональной направленности.

1. Функциональные направления национальной морской политики.
 - 1.1. Водный транспорт.
 - 1.1.1. Морской транспорт.
 - 1.1.2. Внутренний водный транспорт.
 - 1.2. Освоение и сохранение ресурсов Мирового океана.
 - 1.2.1. Морское рыбное хозяйство.
 - 1.2.2. Морские минеральные и энергетические ресурсы.
 - 1.2.3. Морские трубопроводы.
 - 1.3. Проведение морских научных исследований.

В Морской доктрине Российской Федерации появился раздел, отсутствовавший в предыдущей версии этого документа. Особое внимание предлагается уделять развитию судостроения.

Также в Доктрине уделяется внимание гражданскому и коммерческому флоту. Для развития этого направления предлагается стимулировать создание частных судостроительных компаний. Имеется и раздел, в котором рассматриваются вопросы государственного управления морской деятельностью. В частности, в этом разделе оговорена роль Морской коллегии при правительстве, а также уточнены обязанности иных органов государственной власти.

Остановимся более подробно на военно-морской деятельности.

1.4. Военно-морская деятельность

Под военно-морской деятельностью понимается целенаправленная деятельность Российской Федерации по формированию и поддержанию в Мировом океане военными методами благоприятных условий для реализации основных приоритетов национальной безопасности и устойчивого развития России.

Военно-морская деятельность, связанная с защитой и обеспечением национальных интересов и безопасности Российской Федерации в Мировом океане, относится к категории высших государственных приоритетов.

Военно-морская деятельность является составной частью (видом) военной деятельности государства, осуществляемой в Мировом океане военной составляющей его морского потенциала.

Основы, главные цели, стратегические приоритеты, задачи государственной политики в области военно-морской деятельности Российской Федерации, а также меры по её реализации определяются Президентом Российской Федерации.

Военно-морской флот является главной составляющей и основой морского потенциала Российской Федерации, одним из инструментов внешней политики государства и предназначен для обеспечения защиты национальных интересов Российской Федерации и её союзников в Мировом океане военными методами, поддержания военно-политической стабильности на глобальном и региональном уровнях, отражения агрессии с морских и океанских направлений.

Количество, доля новых и возраст основных боевых кораблей ВМФ РФ по классам (подклассам) на 01.01.2016									
Класс (подкласс)	Итого	Новых	% новых	Возраст 1	Возраст 2	Топ-10 самых новых		Топ-10 самых старых	
						Наименование	Возраст	Наименование	Возраст
Все корабли (с РПКСН)	103	13	12,6	24,6	27,8				
Все корабли (без РПКСН)	91	9	9,9	24,8	27,5	Б-265 Краснодар	0,2	Саратов	49,4
РПКСН	12	3	25,0	23,2	30,2	Б-262 Старый Оскол	0,5	Орск	47,0
Атомные подводные крейсера	9	1	11,1	21,4	23,8	Б-237 Ростов-на-Дону	1,0	Сметливый	46,3
Атомные подводные лодки	17	–	0	–	23,7	К-551 Владимир Мономах	1,1	Николай Вилков	41,4
Неатомные подводные лодки	20	5	25,0	20,2	26,4	Б-261 Новороссийск	1,4	Николай Фильченков	40,0
Крейсера (вкл. ТАВКР)	6	–	0	–	26,4	Стойкий	1,5	Оленегорский горяк	39,5
Эсминцы и БПК	11	–	0	–	26,2	К-560 Северодвинск	2,0	Кондопога	39,1
Сторожевые корабли	5	–	0	–	29,4	К-550 Александр Невский	2,0	Александр Отраковский	37,4
Корветы	4	4	100	4,1	–	Бойкий	2,6	К-223 Подольск	36,1
Большие десантные корабли	19	–	0	–	34,0	К-535 Юрий Долгорукий	3,0	К-433 Св. Георгий Побед.	35,0

Военно-морской флот создаёт и поддерживает условия для обеспечения безопасности морской хозяйственной деятельности Российской Федерации в Мировом океане, обеспечивает военно-морское присутствие Российской Федерации в Мировом океане, демонстрацию флага и военной силы, борьбу с пиратством, визиты кораблей и судов Военно-морского флота, участие в осуществляемых мировым сообществом военных, миротворческих и гуманитарных акциях, отвечающих интересам Российской Федерации.

Входящие в состав военных округов Вооружённых сил Российской Федерации оперативно-стратегические объединения Военно-морского флота: Северный, Тихоокеанский, Балтийский и Черноморский флоты, а также Каспийская флотилия, — являются силовой основой решения задач национальной морской политики на соответствующих региональных направлениях.

Количественный и качественный составы флотов и флотилий поддерживаются на уровне, соответствующем угрозам безопасности Российской Федерации на конкретном региональном направлении, и обеспечиваются инфраструктурами базирова-

ния, судостроения и судоремонта в рамках систем материально-технического обеспечения соответствующих военных округов.

Постоянно действующим федеральным органом исполнительной власти по защите и реализации национальных интересов Российской Федерации в морском пограничном пространстве является Береговая охрана ФСБ России. Она обеспечивает благоприятные условия для осуществления законной экономической, промысловой и иной деятельности в морском пограничном пространстве России.

При решении задач защиты и охраны государственной границы Российской Федерации на море предусматриваются:

- обеспечение соблюдения физическими и юридическими лицами режима государственной границы и пограничного режима;
- охрана внутренних морских вод, территориального моря, исключительной экономической зоны, континентального шельфа Российской Федерации и их природных ресурсов;
- выполнение задач Береговой охраной ФСБ России по координации деятельности федеральных органов исполнительной власти, осуществляющих охрану внутренних морских вод, территориального моря, исключительной экономической зоны и континентального шельфа Российской Федерации и их природных ресурсов;
- контроль деятельности судов иностранных государств во внутренних морских водах, в территориальном море, исключительной экономической зоне и на континентальном шельфе Российской Федерации;
- охрана анадромных видов рыб (анадромные виды рыб — это виды рыб, воспроизводящихся в пресной воде водных объектов в Российской Федерации, совершающих затем миграции в море для нагула и возвращающихся для нереста в места своего воспроизведения), мигрирующих за пределами морского пограничного пространства России;
- реализация достигнутых двусторонних и многосторонних договорённостей между государствами по расширению мер доверия в пограничной области, обмену информацией по терроризму, пиратству, нелегальной миграции и пресечению распространения оружия массового поражения, контрабанды оружия, взрывчатых и наркотических веществ.

Состав сил, средств и вооружения Береговой охраны ФСБ России и система их обеспечения оптимизируется в соответствии с угрозами пограничной безопасности России на региональных направлениях национальной морской политики.

В необходимых случаях Военно-морской флот и Береговая охрана ФСБ России взаимно оказывают содействие друг другу в выполнении решаемых ими задач на принципах взаимодействия и придания корабельных и других сил.

Далее в Морской доктрине излагается следующее.

1. Региональные направления национальной морской политики

1.1. Атлантическое региональное направление

Национальная морская политика на Атлантическом региональном направлении определяется несостоятельностью существующей региональной архитектуры, ори-

ентированной только на Организацию Североатлантического договора, а также несовершенством правовых инструментов и механизмов, создающих всё большую угрозу обеспечению международной безопасности. Определяющим фактором в отношениях с НАТО останется неприемлемость для России планов продвижения военной инфраструктуры альянса к её границам и попытки придания ему глобальных функций.

Основу национальной морской политики на данном направлении составляет решение долгосрочных задач на Балтийском, Чёрном и Азовском морях, а также в Средиземном море и Атлантическом океане.

1.2. Арктическое региональное направление

Национальная морская политика на Арктическом региональном направлении определяется особой важностью обеспечения свободного выхода российского флота в Атлантику, богатствами исключительной экономической зоны и континентального шельфа, возрастающим значением Северного морского пути для устойчивого развития России, решающей ролью Северного флота для обороны государства с морских и океанских направлений. В интересах ВМФ в регионе решаются следующие долгосрочные задачи:

- ограничение иностранной военно-морской деятельности в согласованных районах и зонах на основе двусторонних и многосторонних соглашений с ведущими морскими державами;
- развитие системы базирования, сил и средств Северного флота.

1.3. Тихоокеанское региональное направление

Значение тихоокеанского побережья для Российской Федерации огромно и продолжает возрастать. Российский Дальний Восток обладает колоссальными ресурсами, особенно в исключительной экономической зоне и на континентальном шельфе, при этом он малонаселён и относительно изолирован от промышленно развитых регионов Российской Федерации. Эти противоречия усугубляются интенсивным развитием государств Азиатско-Тихоокеанского региона, оказывающим весьма существенное влияние на экономические, демографические, военные и иные процессы в регионе.

Важным направлением национальной морской политики на Тихоокеанском региональном направлении является развитие дружественных связей с Китаем, а также наращивание позитивного взаимодействия с другими государствами региона.

Основу национальной морской политики на Тихоокеанском региональном направлении составляет решение долгосрочных задач в Японском, Охотском, Беринговом морях, в северо-западной части Тихого океана, в восточной части Арктики по трассе Северного морского пути.

1.4. Каспийское региональное направление

Каспийский регион обладает уникальными по объёмам и качеству минеральными и биологическими ресурсами, требующими комплексного подхода к их освоению. В то же время он характеризуется социально-экономической неустойчивостью субъектов Российской Федерации, входящих в состав данного регионального направления, низким уровнем развития экономики в целом и морского хозяйственного потенциала в частности.

1.5. Индоокеанское региональное направление

Важнейшим направлением национальной морской политики на Индоокеанском региональном направлении является развитие дружественных связей с Индией. Российская морская политика также направлена и на наращивание позитивного взаимодействия с другими государствами региона.

1.6. Антарктическое региональное направление

Антарктика обладает огромным ресурсным потенциалом. Россия объективно заинтересована в том, чтобы в этом регионе поддерживались мир и стабильность, сохранялись условия для ведения обширной научной деятельности. Постоянное и активное присутствие России, являющейся одним из государств-участников Договора об Антарктике, способствует обеспечению полноценного участия в решении международных вопросов, связанных с использованием Антарктики.

IV. Реализация национальной морской политики

1. Судостроение, кораблестроение

Уровень развития отечественного судостроения должен обеспечить возможность полного удовлетворения потребностей государства и предпринимательского сообщества в современной продукции судостроения на основе достижения конкурентной позиции на внутреннем и внешнем рынках. Судостроение создаёт техническую основу для реализации положений Морской доктрины, обеспечивает высокий социальный эффект от сохранения и увеличения количества высококвалифицированных рабочих мест в судостроительной и смежных отраслях промышленности.

Национальная морская политика направлена на всемерное развитие отечественного судостроения как в сферах военного кораблестроения и гражданского судостроения, так и в сфере науки и разработок морской техники.

Для достижения уровня передовых стран по качеству судостроительной продукции, эффективности производства и инвестиционной привлекательности национального судостроения государство активно реализует систему мер, которая должна соответствовать практике ведущих морских стран с учётом требований участия России в ВТО.

Главным направлением государственной политики в области национального судостроения является обеспечение строительства военных кораблей и объектов гражданской морской техники для государственных нужд исключительно на отечественных верфях с их насыщением комплектующим оборудованием отечественного производства, содействие максимальному размещению заказов отечественных потребителей морской техники на национальных верфях.

2. Кадровое обеспечение

Кадровое обеспечение морского комплекса имеет первостепенное значение и направлено на подготовку, привлечение и закрепление квалифицированных кадров.

3. Обеспечение безопасности морской деятельности

Морская деятельность осуществляется с проведением необходимого комплекса эффективных мер по обеспечению её безопасности, связанных с особенностями водной стихии и другими обстоятельствами.

Безопасность морской деятельности включает безопасность мореплавания, поиск и спасание на море, безопасность объектов морской инфраструктуры и прилегающих к ним водных акваторий, защиту и сохранение морской среды, развитие водолазного дела.

4. Информационное обеспечение

Информационное обеспечение морской деятельности служит основой для принятия адекватных реальной обстановке решений на всех уровнях управления. Оно предусматривает поддержание, развитие и функционирование информационных систем, обеспечивающих оперативное доведение до потребителей необходимых им сведений.

Дальнейшее развитие информационного обеспечения морской деятельности предусматривает повышение степени её стандартизации путём создания развитой информационно-технологической инфраструктуры, общей для всех заинтересованных участников и используемой ими в практике управления. При этом все информационные системы, обеспечивающие морскую деятельность России, в том числе навигационно-гидрографического, гидрометеорологического и других видов обеспечения, должны предполагать сетевую структуру построения и функционирования.

5. Государственное управление морской деятельностью

Государственное управление морской деятельностью осуществляется в интересах реализации национальной морской политики.

В заключение Морской доктрины подчёркивается: «Реализация положений Морской доктрины Российской Федерации будет способствовать достижению высокой эффективности морской деятельности, обеспечению устойчивого развития государства, защите и обеспечению национальных интересов и безопасности Российской Федерации в Мировом океане, укреплению международного авторитета России.

Российская Федерация, реализуя Морскую доктрину, намерена решительно и твёрдо укреплять свои позиции среди ведущих морских держав».

В целом Морская доктрина Российской Федерации является системообразующим, ключевым документом национальной морской политики, то есть документом стратегического планирования Российской Федерации.

5.2. Национальная военно-морская стратегия США

В марте 2015 года была опубликована новая национальная военно-морская стратегия США. Стратегия касается интегрированной структуры, состоящей в США из Военно-морских сил (ВМС), Корпуса морской пехоты (КМП), Береговой охраны (БО). Данный документ получил название «Объединённая стратегия для XXI века».

ВМС США (USN) — один из пяти видов вооружённых сил США. ВМС США подразделяются на следующие командования: Тихоокеанский флот, Командование военно-морских сил США, Военно-морские силы в Европе, Командование морских перевозок. В оперативном отношении ВМС США подразделяются на шесть флотов: Третий, Четвёртый, Пятый, Шестой, Седьмой, Десятый. Численность ВМС составляет около 320 тыс. человек. На вооружении ВМС США имеют 286 кораблей и около 3,7 тыс. самолётов.

Статистические данные по основному корабельному составу ВМС США на 01.01.2016												
Класс	Индекс	Проект (тип)	Количество		Новых	% новых	Длина (тонн)	Сумма (тонн)	Возраст	Сталь	Достроит	Постройка
ПЛАРБ	SSBN	Огайо	14	14	—	0	17 000	238 000	25,0	3,32	1,09	4,41
ПЛАРК	SSGN	Огайо (мод.)	4	4	—	0	17 000	68 000	33,0	3,52	1,96	5,48
ПЛА	SSN	Сивулф	2	53	11	20,8	8 300	16 600	21,5	2,18	1,47	3,85
		Вирджиния	12				7 100	85 200				
		Лос-Анджелес	39				6 300	245 700				
АВ	CVN	Нимиц	10	10	1	10,0	88 000	880 000	24,8	3,52	2,12	5,54
КР	CG	Тикондерога	22	22	—	0	9 800	215 600	26,9	2,36	1,16	3,52
ЭМ	DDG	Арли Бёрк I-II	28	62	14	22,6	8 400	235 200	14,3	1,13	1,64	2,77
		Арли Бёрк IIA	34				9 300	316 200				
УДК	LHA	Америка	1	9	2	22,2	44 500	44 500	16,7	2,20	1,83	4,03
	LHD	Уосп	8				41 300	330 400				
ДВКД	LPD	Сан-Антонио	9	9	9	100	25 300	227 700	5,7	2,70	2,28	4,98
ДКД	LSD	Харперс-Ферри	4	12	—	0	17 000	68 000	24,5	1,64	1,96	3,60
		Уидби-Айленд	8				16 200	129 600				
		Фридола	3				3 400	10 200				
КРВ	LCS	Импеленс	3	6	6	100	3 100	9 300	3,1	1,93	1,96	3,89
		Импеленс	3				3 100	9 300				
Итого	с ПЛАРБ		201		43	21,4	3 120 200					
Среднее	с ПЛАРБ						15 620		19,2	2,03	1,60	3,64
Итого	без ПЛАРБ		183		43	23,5	2 814 200					
Среднее	без ПЛАРБ						15 380		18,8	1,93	1,64	3,58

Корпус морской пехоты (USMC) состоит из трёх общевойсковых дивизий, трёх авиационных дивизий, трёх дивизий инженерного обеспечения и тыла, одной дивизии резерва, отдельных полков и частей управления, связи, собственной разведки. Численность КМП США составляет 200 тыс. человек в строю и 40 тыс. резерва. Предназначение КМП — это действия за пределами США в качестве экспедиционных войск. КМП относится к силам быстрого реагирования США. Морская пехота в США была организована резолюцией конгресса 10 ноября 1775 года, но фактически она была создана 11 июля 1798 года.

ВМС и КМП подчиняются Главному управлению ВМС США.

Береговая охрана США (USCG) входит в ВС США, но подчиняется Министерству внутренней безопасности США. БО является одним из трёх агентств, отвечающих за обеспечение пограничной безопасности и охрану государственной границы США. БО состоит из двух зон: Атлантической и Тихоокеанской. В её функции входит обеспечение безопасности плавания судов в водах открытого моря и во внутренних водоёмах страны. На вооружении БО имеет около 250 кораблей и крупных катеров, около 1,8 тыс. вспомогательных судов и мелких катеров, около 200 самолётов и вертолётов. Численность: 7 тыс. гражданских служащих, 41 тыс. военнослужащих, 8,1 тыс. резервистов. Вспомогательные силы — 34 тыс. человек.

Авторами «Объединённой стратегии» формально названы командующий Корпусом морской пехоты генерал Джозеф Данфорд, командующий оперативным штабом ВМС адмирал Джонатан Гринерт, командующий Береговой охраной адмирал Пол Цукунфт и их штабы.

Решающая роль в формулировании новых идей в означенном документе принадлежит начальнику штаба ВМС США, адмиралу Д. Гринерту.

Новый стратегический документ является развитием и дополнением принятой в 2007 г. стратегии под названием «Совместная стратегия морской мощи XXI века». В этом документе впервые было определено, что военно-морская стратегия США имеет комплексный интегрированный характер для всех трёх морских видов вооружённых сил США: ВМС, КМП и БО.



**Адмирал
Д. Гринерт**

Доктрина военно-морской стратегии США имеет подчинённое значение по отношению к основополагающей Стратегии национальной безопасности, то есть «Объединённая стратегия для XXI века» входит в целый комплекс доктринальных документов по национальной безопасности США. В стратегических военно-морских доктринах США 2007 и 2015 гг. господство на море представляется ключевым инструментом морской державы для достижения политических целей, контроля над мировой экономикой и глобального баланса сил.

Военно-морская стратегия США 2015 г. определяет, что военно-морская мощь была, есть и будет оставаться важной основой национальной мощи, процветания и международного престижа США. В документе особо подчёркивается историческая преемственность военно-морской политики этой страны. Ещё отцы-основатели определили США в качестве морской державы. Значение ВМС США специально подчёркивается в Конституции отдельным требованием к конгрессу — «поддерживать военно-морской флот».

Временем рождения ВМС США и КМП принято считать 1775 г., когда Континентальный конгресс принял решение снарядить два вооружённых парусных судна и направить их для перехвата английских судов. В 1794 г. конгресс США принял закон о военно-морском флоте (Naval Act), по которому предусматривалась постройка шести фрегатов. Первую половину XIX века ВМС США ограничивались в основном защитой торгового судоходства. Поэтому основу флота США составляли тогда парусные фрегаты. Толчок техническому и оперативному развитию ВМС США дала Гражданская война между Севером и Югом 1861—1865 гг. С начала 1890-х гг. ВМС США от задач по защите судоходства перешли к выполнению задач по установлению гегемонии США в Западном полушарии — это «политика канонерок» в Латинской Америке и следствие разгрома испанского флота ВМС США в ходе испано-американской войны 1898 г.

По её итогам ВМС США гарантировали гегемонию в Карибском море, аннексию Гавайев в центре Тихого океана и закрепление ВМФ США на азиатском рубеже Тихого океана на Филиппинах. Ввод в строй в 1914 г. стратегического для США Панамского канала обеспечил оперативную связанность Тихоокеанского и Атлантического флотов США. На пороге нового столетия американские специалисты по стратегическому планированию уже активно занимались выработкой доктрин военно-морского господства на двух океанах планеты.

После Первой мировой войны без прямого участия в её военных действиях на море ВМС США по военно-морской мощи сравнялись с ВМФ Великобритании, до этого два столетия господствовавшего на морях и океанах. Вашингтонское морское соглашение 1922 г. установило путём ограничений равенство военно-морских флотов США и Великобритании. Это была решающая заявка США на военно-морскую мировую гегемонию. В ходе Второй мировой войны ВМФ США на Тихом океане добились разгрома ВМФ Японии, а на Атлантическом — за счёт своих эскортных судов и авиации гарантировали коммуникации с Великобританией и европейским театром военных действий.

ВМС США вместе с Королевским флотом Великобритании провели серию крупнейших в истории десантных операций в Северной Африке (1942), на Сицилии и в Италии (1943), в Нормандии и на юге Франции (1944). После Второй Мировой войны ВМС США во время холодной войны приобрели глобальные функции и стали первым по могуществу флотом на планете. Именно благодаря господству на морях масштабы и влияние США как мировой державы уникальны. США не только контролируют посредством своих ВМС стратегически значимые мировые океаны и моря, но и создали посредством своего Корпуса морской пехоты убедительные военные возможности для берегового контроля силами морского десанта, что позволяет им осуществлять свою власть на суше на другом континенте с большими политическими возможностями.

ВМС США в подтверждение концепции «морской силы» стали главным инструментом геополитического господства США на планете, а КМП превратился в экспедиционные силы — один из практических инструментов мирового жандарма. ВМС США обеспечивают связанность между базами ВС США в различных районах планеты. Военно-морское могущество США является решающим условием для глобального перемещения ВС США. В военной области США, благодаря своим ВМС, располагают не имеющими себе равных глобальными возможностями развёртывания ВС. Очевидно, что стратегии 2007 и 2015 гг. для интегрированных сил ВМС, КМП и БО ВС США служат делу обеспечения и сохранения глобальной гегемонии США на новом уровне военной науки в области стратегии.

Военно-морская стратегия США 2015 г. исходит из простого факта глобального присутствия американских ВМС, КМП и БО. Разумеется, согласно американской военно-морской стратегии 2015 г., американское военно-морское глобальное присутствие в контакте с союзниками и партнёрами США идёт на благо всей планеты, поскольку якобы обеспечивает стабильность, предотвращает войны и обеспечивает руководство США инструментами в период возможных кризисов. Американское глобальное военно-морское присутствие требует сохранения боеспособности трёх морских видов ВС США, необходимой для сдерживания потенциальных противников и для борьбы и победы, когда это потребуется.

Военно-морская стратегия 2015 г. устанавливает военно-морские приоритеты в эпоху ограниченных ресурсов, отмечая возможности ведения боевых действий и осуществления военно-морского присутствия для продвижения национальных интересов США в эту эпоху.

Глобальное военно-морское присутствие США имеет важное значение для укрепления военно-политических альянсов и партнёрств, обеспечивает безопасную обстановку для контролируемой США экономической системы, основанной на глобальном потоке товаров, защите природных ресурсов США. Военно-морская мощь США осуществляется в эпоху, когда морская торговля расширяется, население увеличивается, а конкуренция в области доступа к энергетическим и природным ресурсам только растёт.

Океаны являются источником жизненной силы членов мирового сообщества, где морская торговля, как ожидается, удвоится в течение следующих 15 лет. Девяносто процентов мирового торгового оборота осуществляется посредством морских перевозок. Около 70 процентов населения планеты живёт в пределах прибрежного района, то есть в 100-километровой зоне от береговой линии моря. Кроме того, большинство видов морской деятельности — торговое судоходство, рыболовство и шельфовая добыча нефти и газа — осуществляется в пределах двухсотмильной зоны у морского берега. Контроль США на морях и океанах является гарантией контроля над глобальной экономикой и торговлей.

Текстуально «Объединённая стратегия для XXI века» 2015 г. состоит из четырёх разделов, подразделяющихся на отдельные параграфы.

Раздел первый «Среда глобальной безопасности» содержит следующие параграфы:

- а) Геополитические вызовы;
- б) Военные вызовы.

Раздел второй «Вперёд к присутствию и партнёрству» содержит следующие параграфы:

- а) Индо-Азиатский и Тихоокеанский театр;
- б) Ближний и Средний Восток;
- в) Европа;
- г) Африка;
- д) Западное полушарие;
- е) Арктика и Антарктика.

Раздел третий «Морская мощь и национальная безопасность» содержит следующие параграфы:

- а) Доступ ко всем сферам;
- б) Устрашение;
- в) Контроль за морем;
- г) Проекция мощи;
- д) Морская безопасность.

Раздел четвёртый «Дизайн силы. Строительство будущей силы» содержит следующие параграфы:

- а) Гибкость, силы готовности;
- б) Люди;
- в) Концепты.
- г) Возможности;
- д) Заключение.

Перечислим самое существенное в содержании новой стратегии морской тройки ВС США 2015 г.

Глобальную проекцию военно-морской силы США осуществляют силы передового базирования ВМС, это самая мощная треть от общего корабельного состава. ВМС передового базирования используются как средство для манёвра силами в океанах, для обеспечения доступа к зарубежным регионам в любой точке Мирового океана, для защиты ключевых интересов США в этих районах, а также для предотвращения использования Мирового океана противниками США против них.

Военно-морская стратегия США 2015 г. исходит из того, что в глобальной среде безопасности США повышается значение Индо-Азиатско-Тихоокеанского региона. В этой связи Индийский и Тихий океаны рассматриваются военно-морскими стратегами США как единое океаническое пространство. Экономика и безопасность Америки неразрывно связаны с огромным объёмом торговли, которая течёт через Индийский и Тихий океаны. В связи со стратегической важностью этого обширного океанического района США, согласно «Объединённой стратегии для XXI века» 2015 г., планируют к 2020 г. развёртывание 60 % кораблей и авиации сил передового базирования ВМС США в этом обширном районе.

Возрастание мощи американских ВМС в передовом базировании обеспечивает их совместная деятельность с союзниками и партнёрами США. Американские военно-морские стратеги исходят из максимизации и без того мощного потенциала морских сил США за счёт сотрудничества с союзниками и партнёрами. Отношения с последними удешевляют содержание сил передового базирования США.

В Индо-Азиатско-Тихоокеанском океаническом районе США в качестве своих союзников определяют Австралию, Японию, Новую Зеландию, Филиппины, Южную

Корею и Таиланд. В качестве партнёров — Бангладеш, Бруней, Индию, Индонезию, Малайзию, Микронезию, Пакистан, Сингапур и Вьетнам.

На роль основного противника в этом районе США определяют Китай. «Объединённая стратегия для XXI века» 2015 г. признаёт факт военно-морской экспансии Китая в Индийском и Тихом океанах, которая создаёт проблемы для США. Китай, по мнению американских военно-морских стратегов, использует в регионе силу или запугивание суверенных государств, утверждает территориальные претензии. Американцев беспокоит отсутствие прозрачности в военных намерениях Китая, что способствует напряжённости и нестабильности, которая может привести к просчётам или даже эскалации. «Объединённая стратегия для XXI века» 2015 г. подчёркивает критичность для потока морской торговли контроля над стратегическими морскими перекрёстками, такими как Ормузский и Малаккский проливы, а также Панамский и Суэцкий каналы. Соединённые Штаты критически зависят от мировой экономики, которая, в свою очередь, зависит от бесперебойного снабжения нефтью и газом с Ближнего Востока и Центральной Азии. Это бесперебойное снабжение может быть поставлено под угрозу из-за роста политической нестабильности и региональных конфликтов. В частности, американские военно-морские стратеги указывают на Иран, который продолжает наращивать возможности, угрожающие торговле, следующей транзитом через Ормузский пролив. Это подчёркивает важность американского военно-морского контроля на Ближнем Востоке. К 2020 г. группировка передового базирования американских ВМФ на Ближнем Востоке будет увеличена с 30 до 40 кораблей.

Что касается проекции военно-морской мощи США на Европу, то Организация Североатлантического договора (НАТО) остаётся самым мощным в мире альянсом и центром трансатлантической безопасности. ВМС США активно участвуют в каждодневных миссиях НАТО. Особое значение для США имеет военно-морское сотрудничество с Великобританией и Францией. Военно-морские силы союзников США по НАТО, действующие в Европе, идеально подходят для проведения совместных операций на основе быстрого, гибкого морского реагирования в Европе, Африке, Леванте и Юго-Западной Азии. Продолжение морской интеграции с НАТО необходимо для обеспечения в интересах США долгосрочной региональной безопасности и стабильности. «Объединённая стратегия для XXI века» 2015 г. отмечает, что «российская военная модернизация, незаконный захват Крыма и текущая военная агрессия на Украине» подчёркивают важность обязательств США перед европейской безопасностью и стабильностью. Члены НАТО могут обеспечить сохранение жизнеспособности альянса за счёт поддержания своей приверженности собственным военно-морским силам, которые обеспечивают безопасность на европейском морском театре. Обновлённая стратегия ВМФ США предусматривает дальнейшее укрепление союзнических и партнёрских связей, подчёркивает важность работы в военно-морских группах НАТО и участие в совместных военно-морских учениях.

Другие регионы планеты — Западное полушарие и Африка — согласно «Объединённой стратегии для XXI века» 2015 г., менее приоритетны для США. Ключевыми угрозами здесь определены региональная нестабильность, «плохо управляемые территории» и транснациональная организованная преступность.

Существуют и общие проблемы для всех районов планеты. Экологические тенденции в мире, отмечается в «Объединённой стратегии для XXI века» 2015 г., всё чаще оказывают влияние на среду безопасности на море, особенно в прибрежных водах, где проживает большинство населения мира. Климатические изменения вызывают штормы, повышение уровня моря и затопление прибрежных участков суши, что непропорционально затрагивает многие островные государства. Подобные явления вызывают

социальную нестабильность и требуют оказания помощи, гуманитарных операций в ответ на стихийные бедствия.

Повышение температуры океана означает как новые вызовы, так и возможности, особенно в Арктике и Антарктике, где отступление льда способствует большей морской деятельности. Северный Ледовитый океан в ближайшие десятилетия станет всё более доступным для тех, кто стремится получить доступ к обильным ресурсам региона и новым торговым путям. Прогнозируемый рост морской деятельности, в том числе добычи нефти и газа, промыслового рыболовства, туризма и добычи полезных ископаемых, как ожидается, увеличит стратегическое значение региона в течение долгого времени. Обеспечение безопасной, экологически ответственной деятельности в Арктическом регионе требует от США необходимого широкого спектра партнёрских отношений. Такие возможности предоставит Арктический Совет, в котором США будут председательствовать с 2015 по 2017 г. Новые возможности потребуют от ВМС США дальнейшего развития способности действовать в Арктике, в том числе в ледовых условиях.

Стратегия 2015 г. содержит объёмный раздел о требуемой структуре флота и приоритетах военно-морского строительства, в котором приоритет отдаётся принципу модульности в кораблестроении. В нынешний период жёсткой экономии бюджетных средств в США «Объединённая стратегия для XXI века» 2015 г. требует поддержания военно-морской силы на уровне способности победить одного регионального противника в большой многоэтапной кампании. Для достижения этой цели ВМС и Корпус морской пехоты, согласно «Объединённой стратегии для XXI века» 2015 г., должны поддерживать флот из более чем 300 судов, в том числе 11 авианосцев, 14 ПЛАРБ и 33 десантных кораблей. Береговая охрана должна поддерживать флот из 91 единицы военных судов — кораблей и крупных катеров.

Американцы планируют увеличить к 2020 г. число основных боевых единиц в передовом базировании своих военно-морских сил на 20% с нынешних 97 кораблей и подводных лодок до 120 единиц. Среди новых кораблей в передовом базировании нам следует особо отметить введение в строй в ближайшие годы четырёх кораблей — фрегатов ПРО системы Aegis с размещением их на базе в Испании. Очевидно, что предназначение этих кораблей — нейтрализация в случае военного конфликта РВСН ВС Российской Федерации. Одна новая многоцелевая АПЛ к концу 2015 г. вступит в строй и будет базироваться на острове Гуам в Тихом океане.

14 ПЛАРБ типа «Огайо» с высокоточными БРПЛ Trident II (D5) на борту по-прежнему будут оставаться военно-морской составляющей американской стратегической триады в системе стратегического сдерживания США. Высокая дальность стрельбы ракетами «Трайдент» позволила отказаться для размещения «Огайо» в передовом базировании. Однако, согласно «Объединённой стратегии для XXI века» 2015 г., американцы начали работы по замене серии «Огайо» на 12 ПЛАРБ нового поколения. Очевидно, что новые ПЛАРБ станут пусковой платформой для нового поколения баллистических ракет морского базирования.

Здесь можно констатировать, что строящаяся серия российских «Бореев» из восьми единиц с твёрдотопливными БРПЛ Р-30 «Булава» стала репликой с запозданием в четверть века на серию «Огайо» с «Трайдент-2». Отметим, что одна «Булава» «забрасывает» на 60% меньше массы боевого заряда, чем один «Трайдент-2». Тем не менее, по-видимому, постройка восьми российских «Бореев» побудила американцев ускорить работы по созданию двенадцати ПЛАРБ нового поколения, которые заменят нынешнюю серию «Огайо».

Для улучшения обычных вариантов сдерживания с моря ВМС США собираются работать над авианосцами нового поколения, надводными кораблями, подводными

лодками и самолётами, способными наносить точные удары на большие расстояния, а также повышать доступ своих будущих экспедиционных сил. Установление морского контроля может потребовать контроля за берегом для нейтрализации угроз или контроля за прибрежными районами.

Особый раздел «Объединённая стратегия для XXI века» 2015 г. посвящён людям — личному составу ВМС, КМП и БО и их семьям.

Проекция американской военно-морской силы означает способность применения таких элементов национальной мощи, как дипломатическое, информационное, военное, экономическое воздействие, и способность к сдерживанию и укреплению региональной стабильности в собственных интересах. Военно-морское проецирование силы включает в себя обычные удары по целям на берегу, интегрированные кинетические и некинетические удары по вражеским силам, операции передовых сил, рейды, все формы десантных операций. Ударные силы ВМС во главе с авианосцами, надводными кораблями и другими судами, а также подводными лодками обеспечивают при морском базировании ударные возможности с больших расстояний по противнику. Проекция силы также зависит от способности ВМС обеспечивать возможности для стратегических морских перевозок и материально-технического обеспечения ВС США.

Морские силы США исторически организованы, обучены и оснащены для выполнения четырёх основных задач: сдерживания, контроля моря, проецирования силы и морской безопасности. Поскольку возможность выполнения каждой из этих задач критически важна, то «Объединённая стратегия для XXI века» 2015 года отдельно определяет пятую задачу — «доступ ко всем сферам» (англ. «all domain access»). Эта задача обеспечивает соответствующую свободу действий в любой части моря, в воздухе, на земле, реальном пространстве и киберпространстве, а также в электромагнитном спектре. Идея об «all domain access» является новинкой «Объединённой стратегии для XXI века» 2015 г. Под этим термином подразумевается способность США проецировать военную силу в спорных районах при условии достаточной свободы действий для них. Это означает гарантированные возможности для проведения разведки, командования и контроля, свободу оборонительных и наступательных операций в киберпространстве, возможности кинетического и некинетического воздействия на противника и защиты собственных уязвимостей.

Оружие массового уничтожения по-прежнему угрожает Соединённым Штатам, их союзникам и партнёрам. В американской «Объединённой стратегии для XXI века» 2015 г. указывается на потенциальную опасность для американской военно-морской мощи того факта, что Северная Корея продолжает совершенствовать возможности своего ядерного оружия и развёртывания баллистических ракет дальнего радиуса действия. Кроме этого, Иран продолжает работы над собственным ядерным оружием и баллистическими ракетными технологиями, способными доставлять оружие массового уничтожения.

Американской военно-морской гегемонии, по мнению военно-морских стратегов США, бросает вызов неконтролируемое США распространение в мире передовых военных технологий. Обладание потенциального противника ими позволяет угрожать в широком диапазоне военно-морским и военно-воздушным силам США, усложняя им доступ к некоторым морским регионам, препятствует свободному маневрированию в этих регионах и доступу к берегу. Опасность для ВМС США представляют баллистические и крылатые ракеты большой дальности, интегрированные системы ориентации, подводные лодки передового развёртывания, «умные» мины, передовые интегрированные системы ПВО, истребители пятого поколения с улучшенным вооружением, средства радиоэлектронной борьбы (РЭБ), кибер- и космические потенциалы. Опас-

ные во время военных действий подобные военные технологии внушают беспокойство американским военным стратегам и в мирное время. Новые вызовы американским военным в киберпространстве и электромагнитном спектре означают, что они не могут гарантировать собственную информационную безопасность. Расширенные сетевые информационные системы американцев становятся источником потенциальной опасности для них самих. Освоение потенциальным противником ВМС США космического пространства и киберпространства, овладение им потенциалом электромагнитного спектра угрожают глобальной военно-морской мощи США.

Таким образом, сама американская «Объединённая стратегия для XXI века» 2015 г. содержит возможный рецепт противодействия агрессивной глобальной американской военно-морской мощи. Противостояние с американскими ВМС на море не требует обязательно симметричного ответа. Чтобы победить американцев на море, а это основа их глобального военного могущества, вовсе не обязательно строить два десятка ударных авианосцев и несколько десятков АПЛ. Интегрированная военно-космическая, воздушная и подводная группировка, обладающая потенциалом не только кинетического, но и кибер- и электромагнитного удара по американской военно-морской группе, не оставит ни малейшего шанса на существование надводных кораблей противника. Средства будущей морской войны уйдут так высоко в небо, насколько позволит космос, и так глубоко в морские глубины, насколько позволит давление морских вод. Будущее за морской и воздушной робототехникой, «умными» крылатыми ракетами, торпедами и минами, за способностью подавлять противника в электромагнитной сфере и киберпространстве. Однако сама по себе подобная перспектива вовсе не отменяет Военно-морского флота в составе ВС.

Основными отличиями обновлённой стратегии от предыдущей редакции 2007 г. являются: делегирование военно-морским силам функции обеспечения доступа во все операционные среды ведения боевых действий; конкретизация стран и террористических организаций, представляющих угрозу национальной безопасности США, в число которых вошли Китай, Россия, КНДР и Иран; развитие прорывных инновационных технологий как один из приоритетных путей повышения боевых возможностей; преимущественная ориентация на Азиатско-Тихоокеанский регион.

В настоящее время и Еврокомиссия разработала стратегию безопасности Евросоюза с 2015 по 2020 гг. В этом документе помимо морской безопасности ставится вопрос о мерах по оборонной политике в киберпространстве, усилению контроля за границами, кооперации в области незаконной миграции, организованной преступности и терроризма, а также укреплению сотрудничества в области энергетики.

Непосредственно новая морская стратегия ЕС должна была быть разработана к 2016 г. Для реализации намеченной цели ЕС должен будет реализовать три взаимосвязанных задачи:

- определить стратегические морские цели Европы и получить средства для их реализации;
- привлекать к этой работе НАТО, так как возможности альянса в сфере безопасности на море гораздо сильнее, чем в ЕС;
- обозначить, каким образом ЕС хочет адаптироваться к геополитической и стратегической среде, чтобы стратегия работала не только на пользу Европы, но и на пользу других держав.

В принятой программе по выработке общей морской стратегии чётко обозначено, что необходимо обеспечить безопасность европейских морских коммуникаций, а также создать «стратегическую инфраструктуру морских портов» практически во всех районах Мирового океана.

Из содержания основополагающих документов, регламентирующих деятельность американских ВС, следует, что «миссия Министерства обороны США состоит в том, чтобы защищать американский народ и продвигать интересы своей страны. Вооружённые силы США должны быть готовы поддержать широкие национальные цели обеспечения стабильности в ключевых регионах, оказывая помощь странам, которые в этом нуждаются, и ради общего блага». Американцы утверждают, что «сложность ситуации в сфере безопасности, вероятнее всего, будет возрастать и под влиянием других ярко выраженных современных тенденций. Растущий спрос на ресурсы, быстрая урбанизация прибрежных районов, влияние изменений климата, появление новых штаммов заболеваний и глубокие культурные и демографические противоречия в нескольких регионах — это всего лишь некоторые из тех тенденций, сложное взаимодействие которых может спровоцировать или усугубить будущие конфликты».

В соответствии со взглядами американских специалистов, наряду с другими программами модернизации обычных и стратегических сил повышенное внимание будет уделяться новой концепции воздушно-морских операций, нанесению ударов на большую дальность, действиям в космосе и киберпространстве с направлением в эти области большего объёма инвестиций. По отмеченным выше проблемам, например, в принятом в 2014 г. Четырёхлетнем обзоре утверждается: «Эти приоритеты определяют не только соображения в отношении тех возможностей, которые необходимы нашим вооружённым силам, но и совокупный потенциал, который требуется им для решения задач в настоящем и в будущем. Наш подход к их достижению должен развиваться и адаптироваться в зависимости от изменения условий безопасности».

В отмеченном выше стратегическом документе сформулированы три приоритетных стратегических направления деятельности МО США. Первостепенным из них является обеспечение безопасности США, противодействие атакам на Америку со стороны её противников, а также поддержание федеральных властей в ликвидации последствий подобных атак и в снижении негативных последствий стихийных бедствий, число которых постоянно возрастает. Вторым направлением стратегии Пентагона является обеспечение безопасности в глобальном масштабе с целью сохранения региональной стабильности, оказания необходимой поддержки союзникам и партнёрам США, а также расширение сотрудничества с другими странами по общим вопросам глобальной безопасности. И, наконец, предусматривается создание таких ВС, которые будут способны одерживать полную победу в условиях любой агрессии, уничтожать террористические сети, а также оказывать гуманитарную помощь другим государствам и ликвидировать последствия стихийных бедствий на их территориях. В документе также отмечается, что военная стратегия США 2015 г. позволяет Америке поддерживать глобальное лидерство и создаёт базу для принятия решений, которые позволят в ближайшие 10 лет создать сбалансированную структуру ВС, способных решать стоящие перед ними задачи в условиях стратегических и финансовых неопределённостей.

Интересы Америки и её роль в мире требуют наличия вооружённых сил, обладающих непревзойдёнными возможностями, и готовности страны использовать их для защиты своих национальных интересов в любом регионе мира. США по-прежнему являются единственной страной мира, способной к переброске сил и ведению крупномасштабных операций на больших расстояниях. В то же время американские аналитики согласны с тем фактом, что «применение военной силы потребуются не во всех чрезвычайных обстоятельствах, однако Министерство обороны должно быть готово предложить президенту варианты действий применительно к широкому спектру чрезвычайных ситуаций, в том числе поддержку реагирования на нападение или стихийное бедствие на территории страны, отражение агрессии со стороны враждебных государств, оказание поддержки слабым государствам, сталкивающимся с серьёзными внутренними угрозами».

В Четырёхлетнем обзоре оборонной политики США 2014 г. сформулированы следующие задачи по совершенствованию национальных ВС:

- разработка концепции воздушно-морских операций;
- расширение будущих ударных средств дальнего радиуса действия;
- использование преимуществ при подводных операциях;
- повышение отказоустойчивости инфраструктуры передового базирования сил США и в первую очередь ВМС;
- обеспечение доступа в космос и использование систем космического базирования;
- повышение надёжности ключевых средств командования и управления, каналов связи, компьютерного обеспечения, разведки, наблюдения и рекогносцировки;
- подавление используемых противником средств обнаружения и поражения;
- наращивание присутствия сил США за рубежом и повышение их способности немедленного реагирования.

При постановке задач военно-морским силам в обзоре отмечается следующее: «ВМС США будут и далее способны осуществлять операции по обеспечению передового присутствия и переброске сил одновременно с наращиванием сил и средств и взаимодействием с морским флотом целого ряда партнёров. Оперативное наращивание средств ПРО морского и наземного базирования позволит удовлетворить требования командиров боевых кораблей и союзников в нескольких регионах».

С учётом требований динамичной и сложной обстановки в сфере безопасности, потребностей оборонной стратегии США, необходимости совершенствования основных сил и средств по широкому спектру задач, а также потребности в наличии сил, обладающих достаточной совокупной дееспособностью, Министерство обороны определило, что на период действия «Перспективной программы обеспечения обороноспособности на 2011—2015 гг.» ВМС США должны иметь в своём составе:

- 10—11 авианосцев;
- 10 авиационных крыльев самолетов палубной авиации;
- 84—88 крупных надводных боевых кораблей, в т.ч. 21—32 боевых корабля с ПРО;
- 14—28 малых надводных боевых кораблей (+ 14 противоминных кораблей);
- 29—31 десантных кораблей;
- 53—55 ударных ПЛ;
- 4 ПЛ с управляемыми ракетами «Иджис эшор» (наземные противоракеты SM-3);
- 126—171 летательный аппарат РНР и РЭБ наземного базирования (пилотируемые и беспилотные);
- 3 эскадры транспортов подвижного морского обеспечения;
- 30—33 корабля тылового обеспечения (+1 мобильная посадочная площадка);
- 17—25 штабных кораблей и кораблей обеспечения (включая быстроходные транспорты JHSV, 3 корабля обеспечения T-AKE, 1 МПС);
- 51 стратегический транспортный корабль с горизонтальной погрузкой-выгрузкой;
- 3 экспедиционных соединения морской пехоты;

- 4 дивизии МП (3 ПК и 1 РК);
- 11 пехотных полков;
- 4 артиллерийских полка;
- 4 авиационных крыла морской пехоты;
- 6 самолётных групп;
- 7 вертолётных групп;
- 4 группы управления;
- 4 группы поддержки;
- 4 группы тылового обеспечения МП;
- 9 боевых полков тылового обеспечения;
- 7 командных элементов экспедиционных формирований МП.

В настоящее время состав ВМС США уточняется.

В соответствии с разработанной и утверждённой стратегией, командование ВМС США осуществляет программу радикального обновления боевого состава ВМС с целью придания им принципиально новых глобальных боевых возможностей. Современную концепцию развития ВМС США и стратегию их боевого применения, обозначенную как «Морская мощь 21», разработал в начале XXI века начальник морских операций ВМС США, адмирал Верн Кларк. Практическую реализацию концепции «Морская мощь 21» впервые осуществил его преемник, адмирал Майкл Маллен, в ходе операций против Афганистана и Ирака.

Адмирал М. Маллен в своих выступлениях утверждает: «Поступая подобным образом, мы будем продолжать развивать мощь ВМС США, последовательно идя по пути от прежних стратегий «боевых действий на море», согласно «Морской стратегии» 1986 года, действий в прибрежных районах, согласно «боевых действий с моря» 1992 года и «Вперёд ... с моря» 1994 года, до новой расширенной стратегии, согласно которой ВМС будут полностью интегрированы в объединённые операции против угроз региональной и международной опасностей».

Концепция «Морская мощь 21» включала в себя следующие основные компоненты:

- Морской удар — нанесение точного и продолжительного упреждающего мощного удара;
- Морской щит — осуществление глобальной гарантированной обороны;
- Морское базирование — осуществление оперативной независимости объединённых сил.

Морской удар, по мнению американских стратегов, это способность нанесения продолжительного точного и мощного упреждающего удара с моря. Морской щит — это возможность ВМС США создать гарантированную оборону своей безопасности по всему миру. Морское базирование — это возможность повысить оперативную независимость и поддержку объединённых сил США. Ниже представлены отдельные характеристики основных компонентов концепции.

1. Будущие технологии морского удара:

- автономные, долгодействующие, скрытные разведывательные датчики, интегрированные каналами связи в единые системы;
- датчики, объединённые по государственному признаку, на театре объединённых сил;

- системы, повышающие качество понимания обстановки;
- боевые беспилотные аппараты;
- сверхзвуковые ракеты;
- электромагнитные рельсовые орудия;
- гиперспектральное изображение.

2. Возможности морского щита:

- обеспечение надёжной национальной обороны;
- достижение превосходства на море / прибрежных акваториях;
- обеспечение противоракетной обороны (ПРО) любого театра военных действий;
- повышение боевой мощи ударных группировок.

3. Будущие технологии морского щита:

- глобальная объединённая система разведки и система связи;
- надёжные контрмеры против минной опасности;
- средства контроля многосерийного оборудования;
- перспективные формы корпусов боевых надводных кораблей и подводных лодок;
- пучковое, лазерное высокоэнергетическое оружие;
- автономные беспилотные разведывательно-ударные аппараты;
- система освещения общей картины подводной обстановки (среда, цели);
- единая картина воздушной обстановки (цели);
- координирование программ вооружения и кораблестроения;
- разветвлённая глобальная система ПРО.

4. Последовательность действий морского щита:

- максимальное расширение боевого пространства, в том числе и в Мировом океане;
- возможно быстрое развёртывание ПРО театра боевых действий;
- создание общей оперативной картины для ВВС, надводных и подводных сил;
- ускорение развития программ создания беспилотных аппаратов морского базирования, предназначенных для действий в любой среде;
- вклад необходимых средств в системы самообороны для усиления морского превосходства.

5. Будущие технологии морского базирования:

- объединённое руководство морским базированием;
- возможность переброски тяжёлой техники;
- возможность быстрой транспортировки сил и средств по театру боевых действий;
- новые способы вертикальной доставки;
- объединённое МТО;
- размещение личного состава на ротационной основе;
- международная сеть распределения средств обеспечения.

6. Последовательность действий морского базирования:

- использовать (везде, где можно) преимущества сил морского базирования;
- развивать новые технологии с целью уменьшения эксплуатационных расходов;
- исследовать новые концепции и платформы.

Все эти концепции основаны на твёрдом фундаменте взаимодействия ВМС и морской пехоты, а также на использовании асимметричных преимуществ США и усиления боевой эффективности за счёт объединения сил.

По замыслу американцев, в новых геополитических и геостратегических условиях наступившей научно-технической революции для создания эффективной морской мощи требуется применение современных и перспективных технологий, новой организации структуры флота и способов его оперативного применения.

Они также исходят из того, что объективно расширяются зоны и сферы влияния потенциальных противников в Мировом океане, активно осваиваются морские зоны, непосредственно прилегающие к территории России, ранее недоступные для ВМС иностранных государств, в том числе российский сектор Арктики, Балтийское, Чёрное, Охотское моря. Сегодня угрожающие масштабы приняло также расширение зоны действий морского пиратства.

В настоящее время все ведущие страны Запада и Востока имеют долгосрочные научно обоснованные программы развития своих ВМС, которые поддерживаются соответствующими ассигнованиями. Темпы развития морских технологий показывают, что до 2035 г. произойдут коренные изменения в использовании Мирового океана как особой сферы вооружённой борьбы. Военно-морские силы иностранных государств, в первую очередь США, под влиянием научно-технической революции в военном деле обретают новый облик, в нетрадиционных конструкциях и обликах кораблей внедряются роботизированные системы оружия, технологии малозаметности «стелс», что даёт возможность наносить внезапные, скоординированные по времени высокоточные удары практически по всем морским и наземным целям в сетецентрических войнах нового поколения. Изменяется и развивается в первую очередь система глобальной разведки, в том числе и подводной.

Как показывают события последних лет, политическая, военная и экономическая стратегия США в вопросах доступа к ресурсам Мирового океана и силового доминирования на его просторах напрямую пересекается с национальными интересами Российской Федерации. Одним из инструментов такого давления является нарастающая угроза так называемой сетецентрической войны, основной отличительной особенностью которой является широкомасштабное применение роботов во всех сферах боевого пространства, включая морскую среду. Более подробно проблемы сетецентрических войн будут рассмотрены в соответствующем разделе монографии.

На Западе официальными идеологами сетецентрических роботизированных войн выступили бывшие председатели ОКНШ ВС США адмирал Верн Кларк и МО США Дональд Рамсфельд в 2002 г. По их мнению, именно воздушно-космическо-морские операции с применением высокоточного роботизированного оружия составляют содержание будущих боевых бесконтактных дистанционных действий на море. В планах Пентагона главный упор в будущих сетецентрических войнах делается на широкомасштабное использование боевых роботов, непилотируемых летательных аппаратов и необитаемых подводных аппаратов.

Военное применение подводных роботов также планируется в рамках практической реализации единой стратегической концепции «Морская мощь 21» и опреде-

лено следующим представлением правящей элиты США о характере войны на море: «До 2020 года ВМС США должны создать в Мировом океане глобальную систему борьбы с флотами противников, её суть — отказ от устаревшего способа борьбы «корабль против корабля». Эта система будет основываться на применении дистанционно управляемых аппаратов, дистанционной передаче данных об обстановке и применении высокоточного морского оружия».

Развёртывание средств и систем подводного мониторинга в Мировом океане осуществляется в рамках широкомасштабных программ контроля за состоянием окружающей среды, основные из которых GOOS (Global Ocean Observing System), IMS (International Monitoring System), NPEO (North Pole Environmental Observing), IOAT (Indian Ocean Acoustic Thermometry), ATOS (Acoustic Thermometry of Ocean Climate), IUSS (Integration Underwater Surveillance System).

В соответствии с последними планами США и НАТО, ускоренными темпами создаются манёвренные, позиционные и стационарные системы наблюдения нового поколения с применением новейших датчиков, волоконно-оптических и спутниковых каналов передачи на центры обработки поступающей информации, оснащённых сверхмощными компьютерами.

При этом американцы в первую очередь учитывают, что спектр их морских угроз национальной безопасности России должен и далее неуклонно расширяться, переходя из области количественного в область концептуального и технологического превосходства. Сегодня это стало неоспоримым фактом — мы не обладаем достаточной силой, способной даже в минимальной степени противостоять американским угрозам с моря. Россия сегодня практически блокирована с моря.

Ещё раз подчеркнём, что представление США о характере будущей войны на море определено следующим императивом: «До 2020 года ВМС США должны создать в Мировом океане глобальную систему борьбы с флотами противников, её суть — отказ от устаревшего способа борьбы «корабль против корабля».

Речь идёт о том, что основной акцент борьбы с флотами потенциального противника (под которым американцы понимают Россию, Китай, Северную Корею и др.) в определённой степени смещается в направлении широкого внедрения нового вида высокотехнологичного оружия — автономных подводных аппаратов — роботов (АПА) Unmanned Underwater Vehicles (UUV) как наиболее высокотехнологичного средства ведения подводной сетецентрической, роботизированной войны нового поколения.

Поэтому неслучайно тенденции в развитии ВМС ведущих мировых держав определяют необходимость активизировать следующие основные направления научно-исследовательских работ:

1. Создание новых поколений надводных кораблей и подводных лодок, способных не только эффективно действовать в океане, но и вести боевые действия в мелководных прибрежных районах.
2. Оснащение современных и перспективных боевых кораблей разных классов высокоэффективными средствами разведки и наблюдения, включая гидроакустические, радиолокационные, радиоэлектронные, инфракрасные, лазерные, оптические и прочие боевые средства, размещаемые в том числе на БЛА и НПА.
3. Дальнейшее развитие и совершенствование традиционного морского оружия (КР, торпеды и мины), а также внедрение новых его видов:
 - беспилотных летательных аппаратов;

- автономных подводных аппаратов и автономных боевых платформ;
 - реактивных систем залпового огня;
 - импульсных гидродинамических пушек;
 - артиллерийских установок электромагнитного запуска снарядов;
 - высокоэнергетического оружия направленного действия (лазерного, плазменного и т. д.);
 - суперкавитирующего (суперкавитационного) подводного оружия.
4. Вооружение боевых кораблей и самолётов морской авиации современными, надёжными и высокоскоростными средствами радио- и звукоподводной связи, работающих в различных участках электромагнитного спектра, для обеспечения их способности действовать в различных районах и решать широкий круг разведывательно-боевых задач как самостоятельно, так и в составе объединённых оперативных соединений.

Концепция развития ВМС США и в первую очередь ВМС также в полной мере отражает главный постулат национальной стратегии США на XXI век: «Кто доминирует в Мировом океане, тот доминирует в Мировой торговле; кто доминирует в Мировой торговле, тот самый богатый в Мире; кто самый богатый в Мире, тот доминирует в Космосе; кто доминирует в Космосе, тот управляет всеми событиями в Мире».

Исходя из этого, имперского по своему содержанию понятия, военно-политическое руководство США видит развитие будущих международных отношений следующим образом: «Перед нами мрачная перспектива мира, в котором слишком много людей и слишком мало ресурсов; мира, в котором стремление к сохранению жизненного уровня в развитых государствах будет находиться в прямом противоречии с намерением выжить в других странах. Это будет мир, в котором сила будет означать очень многое, возможно, всё; и только сила может способствовать упорядоченному, хотя и неравному распределению дефицитных товаров. Сила потребуется для того, чтобы заставить развивающиеся страны не использовать важное сырьё как средство политического или экономического шантажа. И только военная сила может обеспечить безопасность наших морских коммуникаций».

Ключевой фактор сетецентрической войны на море — единая картина воздушно-надводно-подводной обстановки, которая позволит интегрировать все боевые возможности ВМС в единую ударную структуру.

По новой морской стратегии воздушно-морских операций современного поколения, надводные и подводные эскадры подходят практически вплотную к берегам намеченных жертв, буквально окружая их боевыми роботами (космическими, воздушными, надводными, подводными). И уже оттуда, из, казалось бы, виртуального компьютеризированного сетецентрического боевого пространства, наносят сокрушительные удары волнами крылатых ракет и налётами палубной авиации, действуя в тесной увязке с ударными аэрокосмическими силами.

Чтобы сохранить высокую эффективность морской стратегии против мощных континентальных противников, имеющих перспективные программы создания национальных флотов океанского действия, необходимо иметь полное господство во всех сферах боевого пространства, которое должно обеспечить контроль над морем (под водой, в воздухе). При этом особое место отводится противолодочным операциям, поскольку подводные силы представляют наибольшую угрозу и для ВМС и собственно объектов на своей территории. С этой целью американцами в Мировом океане формируется единая глобальная система освещения подводной обстановки (IUSS), при этом носи-

тели оружия (противолодочная авиация, надводные корабли, подводные лодки) и морское оружие интегрируются на базе компьютерных сетей в объединённую информационно-ударную структуру — «сетевое боевое пространство», позволяющую осуществить «проекцию силы» в любой район мира.

Таким образом, концепция развития ВМС США до 2035—2050 гг. в рамках глобальной стратегии «Морская мощь 21» и новой военно-морской стратегии 2015 г. предусматривает в целях эффективного противодействия флотам потенциальных геостратегических противников строительство океанского флота нового поколения, а также развёртывание в оперативно важных районах Мирового океана глобальной сети распределённых датчиков и систем морского подводного оружия, способных накапливать информацию относительно обнаруженных целей для их быстрого поражения.

В качестве одного из потенциально опасных для США ВМФ аналитики американских ВМС рассматривают военный флот Китая. Для такой оценки есть все основания. В настоящее время ВМФ Китая представляет собой быстро развивающуюся сбалансированную универсальную мобильную боевую структуру. Сегодня специалисты отмечают следующие этапы развития ВМС Китая:

1. Первый этап (до 2010 г.), флот «жёлтой воды». Операционная зона — первая цепь островов: о. Рюккю, Филиппины, акватории Жёлтого, Восточно-Китайского и Южно-Китайского морей.
2. Второй этап (до 2020 г.), флот «зелёной воды». Операционная зона — вторая цепь островов: Курильские, Хоккайдо, Нампо, Марианские и Каролинские, Новая Гвинея; акватории морей Индонезийского архипелага — вплоть до острова Бонин, Маршалловых островов и острова Гуам.
3. Третий этап (до 2050 г.), флот «голубой воды». Операционная зона — Мировой океан. Океанский флот.

Одними из основных элементов системы подготовки ВМС США к ведению сетевых войн на море являются, по мнению аналитиков, боевые подводные роботы типов «Мантa», «Локи», для борьбы с минами и другими подводными угрозами в акваториях портов и морских баз, подводный робот «Талисман», многоцелевая роботизированная подводная платформа Proteus и др.

В настоящее время эти и многие другие аппараты проходят серию ходовых испытаний на потенциальных носителях: атомных подводных лодках типов «Огайо», «Вирджиния»; боевых надводных кораблях типов «Зумволд», «Х-Крафт», LCS «Индепенденс»; летающих аппаратах — экранопланах типа «Пеликан». В целом к 2035 году США намерены создать новый флот — флот безраздельного океанского господства, флот агрессии, флот вторжения.

За последние 20 лет такие страны, как США, Великобритания, Франция, Германия, Китай и Израиль, в 20—30 раз увеличили объёмы финансирования работ по созданию необитаемых аппаратов военного назначения.

В настоящее время все разрабатываемые необитаемые аппараты можно разделить на три класса: воздушные, наземные и морские. При этом морские аппараты делятся на два больших класса: надводные и подводные.



**Боевой подводный робот
типа «Мантa»**



**Многоцелевая роботизированная
подводная платформа Proteus**



**Автономный подводный робот
Talisman L**

В будущей войне, к которой ускоренными темпами готовится военно-политическое руководство США, его ВМС и авиация становятся главными носителями тысяч крылатых ракет и морских боевых роботов. Однако уже к 2030 г. американским силам придётся считаться с вероятностью океанских сражений с сильными флотами соперников, и в первую очередь с ВМФ Китая.

В целом американцы в своей военной политике исходят из того, что в течение двух ближайших десятилетий число угроз США и мировой системе будет только возрастать. Это потребует ряда ответных мер, которые существенно изменят структуру системы обеспечения международной безопасности и в значительной мере улучшат защищённость Америки. Возникновение новых центров силы в различных государствах, растущая мощь азиатских стран, падение демографических показателей развивающихся стран, их урбанизация и повышение среднего возраста их населения, а также быстрая трансформация всемирных энергетических рынков и активное появление перспективных технологий у различных государств и неправительственных группировок являются серьёзным источником будущей нестабильности мира. Давление этих факторов на международное сообщество будет возрастать, а барьеры противодействия использованию различными странами и негосударственными силовыми группировками современных средств насилия будут только уменьшаться.

5.3. Морские стратегии Китая и Индии

В конце XX—начале XXI в., в условиях сокращения морских сил Соединённых Штатов Америки, Франции, Великобритании и России, всё заметнее становится процесс наращивания морской мощи некоторых стран Азии, в частности, Китая и Индии. С одной стороны, возросла необходимость защиты целостности территорий этих стран вследствие бурного экономического роста, с другой стороны, этот же рост экономики дал возможность выделить значительные средства на развитие морских сил.

Развитие индийской военно-морской мысли находится под влиянием англосаксонской традиции, классических теорий Корбетта и Мэхена, а также современных американских и английских стратегов и экспертов. Однако в последнее время наблюдается значительный самостоятельный рост и стремление приспособиться к реалиям современной политики государственной безопасности.

Основная задача, которая поставлена перед индийским флотом, — это обеспечение господства в Индийском океане, а также предоставление свободного доступа к водам Мирового океана.

Морская стратегия Индии была опубликована ещё в 1988 г. Она стала первым документом подобного рода в истории национального морского флота. С началом нового века стало понятно, что её концепция устарела и не может больше соответствовать современной внешнеполитической деятельности страны и международной ситуации. В результате в 2004 г. появилась Морская доктрина Индии, в которой были изложены фундаментальные принципы использования морских сил для достижения задач государственной национальной политики. Этот документ был положен в основу новой стратегии, которая появилась в 2007 г. и носила название «Свобода открытого моря: военно-морская стратегия Индии». Этот документ был рассчитан уже не на 25, а всего на 15 лет, таким образом, по мнению его создателей, существует шанс сохранить баланс между краткосрочными и долгосрочными целями. В случае успешной реализации данной стратегии Индия к 2022 г. сумеет закрепить статус крупного морского государства и сможет на должном уровне защитить свои интересы на мировой арене.

Индийские военно-морские аналитики исходят из того, что в Индийском океане существует большое количество потенциальных угроз для безопасности Индии, поскольку данный регион известен тем, что здесь действовали самые крупные террористические организации: «Аль-Каида», «Джема Исламия» и «Лашкаре Тайба». Кроме того, восток и запад Индийского океана — это самые известные пиратские регионы в мире. К тому же, в этом же регионе находятся и наиболее нестабильные государства — Иран, Афганистан, Сомали, Йемен и Пакистан. Да и количество стихийных бедствий равно примерно 70 % от всех, которые происходят в мире.

Согласно новой военно-морской стратегии Индии, на военно-морские силы возложено выполнение 4 основных задач: военной, дипломатической, полицейской и «мягкой».

Военная роль ВМС Индии подразумевает выполнение задач не только военного, но и мирного времени. Среди первых можно отметить мероприятия, направленные на достижение господства в океане, оспаривание господства с более сильными государствами, а также ведение боевых действий в прибрежных районах, в частности, проведение совместных действий с другими родами войск и десантные операции.

В мирное время индийский флот обязан проводить мероприятия, направленные на сдерживание стратегического вооружения. Здесь необходимо отметить, что ядерное сдерживание — это только перспективная функция индийского флота, поскольку первая подводная атомная лодка с баллистическими ракетами *Arihant* поступит на вооружение только в 2016—2017 г. Необходимо отметить, что для государства, военная доктрина которого подразумевает применение ядерного оружия только в ответ на угрозу, создание морской составляющей сил ядерного сдерживания — это одна из первостепенных задач. Кроме того, в условиях мирного времени индийский флот также может участвовать в миротворческих операциях ООН.

Что касается дипломатической функции индийских ВМС, то здесь можно выделить проведение политики политического давления, развитие дипломатических взаимоотношений с другими государствами, осуществление присутствия и демонстрация флага. Для военно-морской дипломатии Индии большую роль играют и международные военные учения.

Полицейская функция флота включает в себя защиту ресурсов океана и обеспечение суверенитета страны, оказание поддержки свободной морской торговле, противодействие невоенным угрозам, проведение операций, направленных на борьбу с пиратством, борьбу с контрабандой и наркотрафиком, а также обеспечение противодействия загрязнению окружающей среды.

«Мягкая» функция военно-морских сил Индии заключается в формировании позитивного образа страны в мире, распространение политических и культурных индийских ценностей. Также эта функция подразумевает оказание помощи более слабым державам, участие в ликвидации последствий стихийных бедствий, а также — оказание гуманитарной помощи и помощи в изучении океана.

Согласно новой морской стратегии, морская мощь государства обеспечивается не только наличием ракетного боезапаса, но и способностью оперативно реагировать на всевозможные изменения в обстановке.

Среди военных угроз Индии наиболее актуальной является Пакистан. Однако не меньшую обеспокоенность вызывает у правительства и Китай со своей морской доктриной, которая подразумевает создание китайской зоны влияния в Индийском океане.

Кроме того, большое внимание уделяет Индия и реализации программ для осуществления информационной осведомлённости в Мировом океане. С этой целью проводится ряд программ по созданию системы слежения, в которую войдут военные спутники, беспилотники, вертолёты и самолёты ДРЛО, 24 патрульных самолёта P-8 Poseidon.

Военно-морские силы Индии включают в себя военно-морской флот, военно-морскую авиацию и подразделения специального назначения. В настоящее время на флоте служит порядка 58 тысяч человек, в том числе около 1,2 тысяч в морской пехоте и около 5 тысяч в морской авиации. На вооружении ВМС находится более 180 кораблей и 200 самолётов. Для базирования боевых кораблей ВМС Индии используют три основных военно-морских базы — Кадамба (в районе Гоа), Мумбай и Вишакхапатнам. При этом ВМС включает в свой состав три командования — Западное (Бомбей), Южное (Кочин) и Восточное (Вишакхапатнам).

В составе индийского подводного флота находится одна ПЛАРБ «Арихант» собственной разработки с 12 БРПЛ К-15 (дальность 700 км), предполагается построить ещё 3 подводных лодки данного типа. При этом дальность пуска ракет довольно скромная. Также в лизинге находится одна российская АПЛ «Нерпа» проекта 971, получившая индийское название «Чакра». Помимо этого в строю находится 9 российских дизельных подводных лодок проекта 877 «Палтус» и 4 немецких подлодки проекта 209/1500. Также ведётся строительство 3-х современных французских подводных лодок типа «Скорпен», всего планируется построить 6 таких субмарин.

В настоящее время в составе индийского флота есть два авианосца — «Вираат» (бывший английский «Гермес») и «Викрамадитья» (бывший советский «Адмирал Горшков»). Помимо этого ведётся строительство двух собственных авианосцев типа «Викрант». На вооружении морской авиации Индии имеется 63 палубных истребителя — 45 МиГ-29К (в том числе 8 учебно-боевых МиГ-29КУБ) и 18 «Харриер». Истребители МиГ-29К предназначены для вооружения авианосца «Викрамадитья» (состав авиагруппы — 14—16 МиГ-29К и 4 МиГ-29КУБ, до 10 вертолётов) и строящихся авианосцев типа «Викрант», «Харриеры» используются на «Вираате».

Противолодочная авиация представлена старыми советскими Ил-38 — 5 самолётов, Ту-142М — 7 самолетов (один на хранении) и тремя современными американскими P-8I (всего было заказано 12). Помимо этого в индийской морской авиации имеется 12 российских вертолётов ДРЛО Ка-31, 41 противолодочный вертолёт, в том числе 18 советских Ка-28 и 5 Ка-25, а также 18 английских «Си Кинг» Mk42В.

Надводные силы флота достаточно разномастные. Имеется 9 эсминцев: 5 типа «Раджпут» (советские проекта 61), 3 собственных типа «Дели» и один типа «Калькутта» (будет построено ещё 2—3 эсминца данного типа). Также в строю находится 6 совре-

менных фрегатов российской постройки типа «Тальвар» (проект 11356) и 3 ещё более современных собственной постройки типа «Шивалик». В составе ВМС имеется новейший корвет «Каморта» (будет построено от 4 до 12 единиц), 4 корвета типа «Кора», 4 типа «Хукри», 4 типа «Абхай» (советский проект 1241П).

До 2020 г. Индия планирует уже иметь три наиболее крупных боевых корабля — неатомных авианосца. Также неоднократно появлялась информация о том, что Индия может закупить ещё и несколько десантных кораблей.

Представители индийского военного ведомства неоднократно говорили о необходимости создания мощного флота. По мнению аналитиков, к 2020 г. в Индии может быть создан современный флот, в составе которого будут находиться 3 авианосца, около 70 корветов, фрегатов и эсминцев, 30 подлодок, 6 атомных кораблей и около 15—20 неатомных подлодок.

Ключевым термином для китайской военно-морской стратегии является термин «островная цепь». Первая островная цепь — это Япония, Южная Корея, северные и южные островные архипелаги, Филиппины и Тайвань. Вторая — Японский архипелаг, Маршалловы и Бонинские острова. Третья островная цепь — Гавайские острова. Для Китая островные цепи являются основным инструментом сдерживания Америки, при помощи которого можно ограничить свободу стратегических манёвров.

Побережье Китая тянется от границы с Северной Кореей на севере до Вьетнама на юге, на нём находятся порядка 677 крупных портов, три главных и 24 военно-морских базы и пункта базирования. Китай омывается Жёлтым морем, Восточно-Китайским и Южно-Китайским морем, и естественно протяжённая береговая линия требует особого внимания для обеспечения безопасности государства. С одной стороны, транспортировка грузов морским путём потребовала обеспечить защиту коммуникаций в Мировом океане, а с другой — экономический подъём в стране позволил выделить ресурсы на развитие морской мощи.

Китай впервые сформулировал принципы морской стратегии ещё в последние дни гражданской войны. Остановимся коротко на основных позициях китайской военно-морской стратегии.

Военно-морская доктрина ВМС НОАК начала разрабатываться с конца 1980-х гг. и была официально провозглашена в 1995 г. В её основу положена «Стратегия активной обороны», предусматривающая создание ВМС и поддерживающих их ВВС, способных не только отразить агрессию со стороны моря, но и обеспечить превентивные удары, в т. ч. и на океанском ТВД. При этом планировалось:

- на первом этапе, до начала XXI века, создание группировок, способных поддерживать благоприятный операционный режим в пределах зоны, ограниченной «первой цепью островов» — о-ва Рюкю и Филиппинские, и в акватории Жёлтого, Восточно-Китайского и Южно-Китайского морей;
- на втором этапе (до 2020 г.) усилить ВМС таким образом, чтобы они могли осуществлять оперативные действия в пределах «второй цепи островов» — Курильские о-ва, о. Хоккайдо, о-ва Нампо, Марианские, Каролинские и о. Новая Гвинея, включая акватории Японского и Филиппинского морей, а также морей Индонезийского архипелага;
- на третьем этапе (до 2050 г.) предполагалось создать мощный флот, способный решать поставленные задачи в любом районе Мирового океана.

Одновременно перед ВМС КНР уже на современном этапе стоят задачи обеспечения интересов государства на море, связанные с разработкой природных ресурсов океана и безопасностью судоходства.

Таким образом, первый этап программы был ориентирован на защиту территории КНР от ударов с моря и обеспечение безопасности морских коммуникаций и промышленной деятельности, связанной с разработкой природных ресурсов в акваториях китайских морей.

Основным регионом приложения сил ВМС НОАК в ближайшее десятилетие будет индо-океанское направление. Так, ещё в 1994 г. около 90 % всех перевозок экспортных и импортных грузов (не менее 840 млн. т.) и 27 % грузооборота Китая приходилось на морские коммуникации Южно-Китайского моря и, соответственно, Индийского океана.

В целом строительство ВМС НОАК осуществляется в рамках долгосрочных программ, основанных на реализации концепции «защиты стратегических границ и жизненно важного пространства», согласно которой Китай должен иметь вооружённые силы, способные одержать победу в войне любой продолжительности и масштаба.

К числу побудительных мотивов активации военно-морского строительства в современном Китае следует отнести ряд важных событий, таких как включение США территории восточного Китая и его акватории в операционную зону Тихоокеанского объединённого командования ВС США, выход США из договора по ПРО, создание США системы ПРО с привлечением ВМС Японии, Республики Корея, Австралии и Тайваня, опыт ведения США и их союзниками воздушно-морских операций в ходе локальных конфликтов современности в Юго-Восточной Европе, в Центральной и Юго-Западной Азии и наличие «тайваньской проблемы».

Организационная структура ВМС НОАК состоит из надводных и подводных сил, морской авиации, морской пехоты и войск береговой обороны и оперативных формирований: Северного, Восточного, Южного флотов, Сангарской речной и Бохайской учебной флотилий — и предусматривает однородные оперативные соединения — эскадры (подводных лодок — 6, эскортных кораблей — 7, минно-тральных кораблей — 3) и тактические соединения — бригады и дивизионы.

Штаб Северного флота (Жёлтого моря) расположен в порту Циндао, Восточного — в Нинбо, Южного — в Чжэньцзян. Каждый флот имеет в своём составе однородные оперативные соединения — эскадры (подводных лодок — 6, эскортных кораблей — 7, минно-тральных кораблей — 3) и тактические соединения — бригады и дивизионы.

В дополнение к трём флотам ВМС НОАК рассматривает возможность формирования четвёртого флота, способного вести масштабные действия в океанской зоне, за пределами прибрежных операционных зон флотов, охватывающих прилегающие к Китаю акватории — аналога советских оперативных эскадр и флотилий.

В составе каждого флота имеются военно-морские базы с подчинёнными им пунктами базирования, военно-морские районы (районы береговой обороны) с отдельными дивизионами кораблей и катеров, флотилии подводных лодок и надводных кораблей (командиры флотилий — старшие капитаны 1 ранга), авиадивизии и отдельные авиаполки морской авиации, полки и отдельные дивизионы береговых ракетно-артиллерийских войск.

Флотилии могут подразделяться на эскадры (бригады) однотипных подводных лодок и надводных кораблей. Флотилии подводных лодок и крупных надводных кораблей подчиняются непосредственно командующим флотами, а флотилии катеров и вспомогательных судов — командирам военно-морских баз.

По состоянию на ноябрь 2014 г. китайский ВМФ представлял собой третий флот мира, общим водоизмещением около 896 445 т. Личный состав ВМФ НОАК насчитывал 290 000 человек. В составе китайских ВМС на тот период времени было 972 корабля, в том числе один авианосец, 48 фрегатов, 25 эсминцев, 59 дизельных и 9 атомных под-

водных лодок, 228 десантных кораблей, 322 корабля береговой охраны, 52 тральщика и 219 вспомогательных судов. Для сравнения в таблице представлены корабли основных классов ВМФ РФ и китайских ВМС на 01.01.2016 г.

Водоизмещение кораблей основных классов ВМФ РФ и ВМС НОАК на 01.01.2016									
Класс	Проект	Кол-во	Дполн	Сумма	Класс	Проект	Кол-во	Дполн	Сумма
РПКСН	955	3	14700	44100	ПЛАРБ	094	4	8800	35200
РПКСН	667БДРМ	6	11700	70200	ПЛАРБ	092	1	7400	7400
РПКСН	667БДР	3	10600	31800	АПЛ	093	2	4900	9800
АПКР	885	1	9500	9500	АПЛ	091	3	4500	13500
АПКР	949А	8	14700	117600	ДЭПЛ	039А/В/С	15	2000	30000
ПЛАК	971	10	8100	81000	ДЭПЛ	039	13	1700	22100
ПЛАБ	945А	2	6500	13000	ДЭПЛ	636/877	12	2300	27600
ПЛАБ	945	2	6300	12600	ДЭПЛ	035	14	1600	22400
ПЛАБ	671РТМК	3	4900	14700	АВ	11436	1	59000	59000
ПЛБ	677	1	1800	1800	ЭМ	52D	3	7500	22500
ПЛБ	636.3	3	2400	7200	ЭМ	51С	2	7000	14000
ПЛБ	877	15	2300	34500	ЭМ	52С	6	7000	42000
ТАВКР	11435	1	59000	59000	ЭМ	52В	2	7000	14000
ТАРКР	11442	2	24500	49000	ЭМ	956	4	7900	31600
РКР	1164	3	11300	33900	ЭМ	051В	1	6000	6000
ЭМ	956	3	7900	23700	ЭМ	052	2	4600	9200
БПК	11551	1	8900	8900	ЭМ	051	7	3700	25900
БПК	1155	7	7600	53200	ФР	054А	21	4100	86100
СКР	11540	2	4200	8400	ФР	054	2	3900	7800
СКР	1135	1	3200	3200	ФР	053НЗ	10	2400	24000
СКР	1135М	1	3400	3400	ФР	053Н2G	4	2400	9600
СКР	61/01090	1	4900	4900	ДВКД	071	4	25000	100000
Корвет	20380	4	2100	8400	БДК	072III	12	4800	57600
БДК	775	15	4400	66000	БДК	072II	10	4800	48000
БДК	1171	4	4700	18800	БДК	072	7	4200	29400
Итого		90		632 700	Итого		157		712 100
Итого с РПКСН		102		778 800	Итого с ПЛАРБ		162		754 700

Сегодня китайские военно-морские силы добавляют к спектру своих операций «защиту открытого моря». Ранее задачей китайских ВМС была только «оборона прибрежных вод».

В документе подчёркивается, что военно-морская стратегия Китая будет смещаться от «политики защиты ближних морей к объединённой доктрине защиты как ближних морей, так и далёких океанов». «Битва за обеспечение морских интересов Китая будет долгой».

Оборонная доктрина КНР подчёркивает: Китай — крупное морское и континентальное государство, окружающие его моря — это важное пространство для последовательного развития и источник ресурсов, они имеют тесную связь с благоденствием народа и связаны с будущим государства. Поэтому освоение, использование и охрана морских ресурсов, как и построение сильной морской державы, — это важная стратегия развития страны. Непоколебимая охрана морских прав и интересов государства — это важный долг НОАК.

Военно-морские силы Китая — самостоятельный вид вооружённых сил государства, входящий в состав Народно-освободительной армии Китая.

На ВМС возложены следующие задачи:

- отражение агрессии на море самостоятельно или совместно с сухопутными войсками и ВВС;
- защита суверенитета территориальных вод, обеспечение безопасности судоходства;
- проведение десантных операций;
- поддержка сухопутных войск;
- охрана побережья, ВМБ и портов;
- поиск и спасение экипажей с потерпевших крушение кораблей и судов;
- ведение разведки в различных частях мирового океана.

Достаточное внимание уделяется также защите морских коммуникаций, в частности, обеспечению конвоев и отдельных судов кораблями охранения, обладающими эффективной ПВО.

ВМС КНР постепенно расширяют оперативное пространство и глубину обороны ближней морской акватории, развивают комплексный потенциал ведения боевых действий в этой акватории и нанесения ответного ядерного удара.

Современная военная наука в первую очередь должна дать ответ на два глобальных вопроса. Первый состоит в том, чтобы уметь обоснованно определить, существует ли военная опасность для РФ, а если да, то от кого она конкретно исходит и каков её уровень. Второй — в какую по стратегическому содержанию войну может привести военная опасность в случае различных экстремальных ситуаций или конфликтов. Ответы на эти вопросы позволят военной науке обосновывать подходы к решению проблем оборонного строительства в целом, а также строительства Вооружённых сил РФ, их боевой подготовки и в конечном итоге — приданию Вооружённым силам, видам и родам войск нового облика, соответствующего современным условиям. Учитывая её особую значимость, авторы монографии отвели проблеме классификации современных войн отдельную главу. В следующей главе рассматриваются информационные, сетевые, гибридные, экономические, торговые валютные войны, кибервойны, а также асимметричный подход к ведению боевых действий.

Список использованных источников:

1. Иванов В. Америка усиливает давление с моря // Независимое военное обозрение. — Апрель 2015.
2. Нерсисян Л. Новая военно-морская стратегия США: главный противник — Китай. — М.: Военная политика, март 2015.
3. Erickson Andrew, Ladwig Walter, Mikolay Justin. Diego Garcia: Anchoring America's Future Presence in the Indo-Pacific. — Harvard Asia Quarterly 15.2 (Summer 2013).
4. Holslag Jonathan. The Eurasian Sea // Survival: Global Politics and Strategy. — August-September 2013. — P. 155—176.
5. Missiroli Antonio (ed.). Enabling the future European military capabilities 2013—2025: challenges and avenues. — REPORT N 16. — May 2013.
6. Новая военно-морская стратегия США: разбор ключевого документа мирового гегемона [Электронный ресурс] — Июль 2015. — Режим доступа: <http://sputnikipogrom.com/usa/39651/21-century-seapower/>.

7. Arctic Strategy [Электронный ресурс] — DoD, November 2013. — Режим доступа: http://www.defense.gov/pubs/2013_Arctic_Strategy.pdf.
8. A Secure Europe In A Better World. European Security Strategy [Электронный ресурс] — Brussels, 12 December 2003. — Режим доступа: <http://www.consilium.europa.eu/uedocs/cmsUpload/78367.pdf>.
9. National Strategy For The Arctic Region [Электронный ресурс] — State Dept. May 2013. — Режим доступа: http://www.whitehouse.gov/sites/default/files/docs/nat_arctic_strategy.pdf.
10. Nielsen Nikolaj. China beats EU to Arctic Council membership [Электронный ресурс] — 16.05.13. — Режим доступа: <http://euobserver.com/environment/120138>.

6. Классификация войн. Современные способы ведения войны

6.1. Классификация войн. Анализ подходов

На рубеже VI—V вв. до н.э. греческий мудрец Гераклит говорил: «Война — отец всех: одних она объявляет богами, других — людьми, одних творит рабами, других — свободными». Следовательно, для Гераклита война — это не только фаланги, сходящиеся на поле битвы, но и борьба весны и зимы, тёплых ветров с холодными, дня и ночи, мужского начала и женского. Поэтому не случайно греческий мудрец изрекает: «Гомер, молясь о том, чтобы вражда сгинула меж богами и меж людьми, сам того не ведая, накликает проклятие на рождение всех живых существ». Долгое время человечество проповедовало мысль, что искусство войны означает искусство смерти. В то же время, например, в поэме о Гильгамеше война изображается как поход за славою, приключениями, добычей, которой можно было гордиться. Война — это соревнование вождей в силе, храбрости, сноровке. Схожие войны описывают великие эпосы индоевропейских народов — «Махабхарата» и «Илиада». Русские былины, германские саги, китайские повести о легендарных доисторических государствах, египетские хвалебные надписи времён Среднего царства посвящены тому же: войне, которая делает победителя богоподобным и славным, войне, которая испытывает промысел и симпатии богов. Наконец, в древности война была связана и с жертвоприношениями. Позже появились целые сословия, которые жили войной, потому что не видели для себя никакого иного образа жизни. Они утверждали, что искусство войны, которое столь близко искусству жизни, не менее родственно науке любви.

Книги по военному искусству всегда в наибольшей степени восхваляли те операции, когда противник был не только сокрушён, но и «поражён с лёгкостью».

Карл Клаузевиц, великий немецкий военный теоретик, написав, что война «есть продолжение политики другими средствами», отнёс эту сложнейшую науку к политике.

Жанр сочинений по военной науке возник ещё в древности. Например, в качестве одной из первых публикаций можно привести трактат Сунь-Цзы, который жил и творил в VI—V вв. до н.э. Несколько позже такие публикации стали появляться и в других регионах. В Индии к таким публикациям относятся разделы «Артхашастры», посвящённые военному делу. В Греции можно назвать Ксенофонта, написавшего сочинение «Об управлении конницей», а также его соотечественника, военного писателя Энея Тактика. Родоначальником римской военной теории был Катон Старший, создавший в начале II в. до н.э. первый учебник по военному делу. Можно также отметить «Записки» Юлия Цезаря, «Тактику» Арриана (трактат о военном деле «Тактика» был написан Аррианом по велению императора Адриана в 117—138 гг.), «Стратегемы» Фронтиня, «Тактику» Императора Льва Философа, «О военном искусстве» Монтекуколи, «Очерки военного искусства» Жомини, «О войне» Клаузевица, «Военные поучения» Мольтке, «Учебник тактики» М.И. Драгомирова, «О принципах войны» Фоша, «Стратегию» А.А. Свечина и многие другие великие труды.

Использование вооружённых сил для достижения определённых целей военным путём, по мнению известного военного аналитика, доктора военных наук, профессора, генерал-майора В.И. Слипченко (1935—2005), — явление историческое. Во все времена это было связано с войнами, военными или вооружёнными конфликтами и их специфическим содержанием — вооружённой борьбой. Много веков назад китайским полководцем и мыслителем Сунь-Цзы было сформулировано «правило ведения войны», которое заключается в том, чтобы «не полагаться на то, что противник не придёт, а полагаться на то, с чем можно его встретить; не полагаться на то, что он не нападёт, а полагаться на то, чтобы сделать нападение на себя невозможным для него».



**Генерал-майор
В.И. Слипченко
(1935—2005)**

К применению военной силы в большинстве прибегали политики, когда ими были допущены ошибки и другие невоенные формы и способы уже не приводили к нужному результату. Вооружённая борьба, как основная форма борьбы в войне, всегда требовала высокой организации применения вооружённых сил, без которой практически невозможно достичь поставленных целей.

Достаточно полное и системное представление о войне как социальном явлении, как важной части национального бытия и государственной практики отражено в монографии генерал-майора А.И. Владимирова «Основы общей теории войны». В его теорию войны вписываются и не противоречат друг другу понимание войны в трактовке Сунь-Цзы, теория войны по Карлу фон Клаузевицу, Лиддел Б. Гарту (1895—1970) и современные выводы военной науки. Война описывается автором как основное социальное явление человеческого бытия, имеющее свою общегражданскую (социальную) и собственно военную (вооружённую) части, которые в свою очередь также имеют свою философию, диалектику, законы, принципы и приёмы подготовки и ведения и которые не противоречат друг другу, а объясняют феномен войны и выявляют её инструментарий. Впервые в истории военной мысли автору удалось внести относительный порядок в сумму накопленных ею идей и придать теории войны научную стройность и основательность.



**Генерал-майор
А.И. Владимиров**

Александр Иванович — автор более 150 работ и публикаций по проблемам национальной государственной идеи, военной реформы, реформы Вооружённых сил, гражданского контроля над силовыми структурами государства, по проблемам международной, региональной и национальной безопасности, национальной стратегии, по проблемам государственного строительства и управления, а также шести монографий: «О национальной государственной идее России», «Военная реформа в России», «Стратегические этюды», «Тезисы к стратегии России», «Концептуальные основы национальной стратегии России. Политологический аспект», «Основы общей теории войны. В двух частях»; шести альманахов «Кадетский вестник России».

Известному политическому деятелю Л. Троцкому принадлежат слова: «Можете не интересоваться войной, но тогда война заинтересует вас».

В 1928 г. Генри Форд заявил, что «люди становятся слишком умными, чтобы заводить ещё одну большую войну». В 1932 г. энтузиазм по поводу разоружения заставил

американского президента Герберта Гувера заговорить о необходимости уменьшить «сокрушительное бремя вооружений, лежащее сейчас на плечах народов». Его цель, говорил он, чтобы «все танки, химическое оружие и большие самоходные орудия... все бомбардировщики были упразднены».

Через семь лет разразилась самая разрушительная война в истории — Вторая мировая. Когда она в 1945 г. закончилась ужасом Хиросимы и Нагасаки, была создана Организация Объединённых Наций, и снова мир ненадолго был ослеплён иллюзией, что вечный мир не за горами, — но тут начались холодная война и ядерное противостояние.

В книге «Война и антивоина» её авторы утверждают: «На самом деле, как только мы примем волновую теорию конфликта, станет ясным, что главный сдвиг силы, начинающийся сейчас на планете, происходит не между Востоком и Западом, не между Севером и Югом, не между разными религиозными или этническими группами. Самые глубокие экономические и стратегические перемены из всех — это грядущее разделение мира на три различные, разделённые и потенциально конфликтующие цивилизации».

Многие военные аналитики вообще считают, что войны имманентны человеческой цивилизации. Войны всегда и везде в своей основе и причинах возникновения имели религиозные, политические и экономические аспекты. Как социальное и общественно-политическое явление война никуда не ушла из жизни человечества и в XXI в.; она не исчезает, не превращается в аномалию, а лишь трансформируется, утрачивая прежнее и приобретая новые черты и формы.

За прошедшую историю война не изменила своего внутреннего содержания: при всём многообразии теорий происхождения войны, она была и осталась борьбой за смену и перераспределение социальных ролей в ходе развития общества и в рамках мировой геополитики. Война сохранила неизменной и свою сущность: выявление управляющей воли путём именно вооружённой борьбы. Однако задача противостоящих сторон состоит «не в том, чтобы просто физически ликвидировать врага в ходе вооружённой борьбы, а в уничтожении противника именно как претендента на роль, которую хотим выполнять мы, в том, чтобы перевести его посредством вооружённой борьбы в другую роль, дополняющую или заменяющую свою». В то же время в ходе общественного прогресса война претерпела немало изменений в форме и методах её ведения.

Это обусловлено тем, что, по меткому замечанию британского военного теоретика, вице-маршала авиации Э. Дж. Кингстон-Макклори (1896—1959), «самое сильное влияние на войну и на формы её ведения оказывает процесс совершенствования оружия, как наступательного, так и оборонительного» (Э. Дж. Кингстон-Макклори. Глобальная стратегия. М., Воениздат, 1959, стр.290).

Геостратегический талант Э. Дж. Кингстона-Макклори в полной мере раскрылся в книгах по военно-стратегическим проблемам: «Крылатая война», «Война в трёх измерениях» (1949), «Руководство войной» (1955). Однако наибольшую известность получила его работа «Глобальная стратегия», вышедшая в Лондоне в 1957 г. и переведённая на русский язык в 1959 г.

Например, в книге Кингстона-Макклори Э. Дж. «Руководство войной. Анализ роли политического руководства и высшего военного командования» представлен исторический очерк развития вооружённых сил и анализ организации деятельности высших органов военного и политического руководства Великобритании и объединённых союзнических штабов. Довольно обстоятельно рассматриваются некоторые вопросы планирования в период Второй мировой войны. Оцениваются также основные пробле-

мы, которые стоят в настоящее время перед высшими военными органами Великобритании и перед руководством агрессивного Североатлантического блока.

Книга представляет интерес для офицеров, генералов и адмиралов. В книге «Глобальная стратегия» английский вице-маршал авиации рассматривает проблемы планирования и ведения мировой войны. Анализируя современную военно-политическую обстановку и определяя задачи военной стратегии, автор призывает к выработке единой, так называемой глобальной стратегии, которая дала бы западным державам возможность достигать политических целей военными средствами. Кингстон-Макклори также знакомит читателей с существующими на Западе взглядами на стратегическое использование в войне отдельных видов вооружённых сил. Значительное внимание в книге уделяется проблемам локальных и ограниченных войн. Рекомендации Кингстона-Макклори в последствии были в значительной степени учтены военно-политическим руководством НАТО.

Немецкий военный теоретик Карл фон Клаузевиц (1780—1831) в своё время утверждал: «Война — область случайности. <...> Понятие закона в смысле познания на войне является почти лишним, ибо сложные явления войны недостаточно закономерны, а закономерные недостаточно сложны. <...> Ведение войны не знает утверждений достаточно общих, чтобы заслужить название закона».

Авторы многих современных публикаций предостерегают человечество о том, что сегодня идёт «война кошмарная». Причём не только по способам истребления людей, но и по фантастической возможности манипулирования сознанием народов. Книгу можно рассматривать как колоссальное предостережение, связанное с судьбами человечества.

Но что создаёт сегодня опасность войны? Во всём мире в настоящее время обсуждается гипотеза профессора Гарвардского университета Сэмюэля Хантингтона о том, что современная мировая политика вступает в новую фазу. По его мнению, в нарождающемся мире источником конфликтов станет уже не идеология и не экономика. Он полагает, что важнейшие границы, разделяющие человечество, и преобладающие источники конфликтов будут определяться культурой. По мнению С. Хантингтона, столкновение цивилизаций станет доминирующим фактором мировой политики.

Элвин и Хейди Тоффлер в своих трудах («Шок будущего», 2001, 2004; «Третья волна», 1999; «Метаморфозы власти», 1999) излагают иную точку зрения. Авторы считают, что мир формируется своеобразными волнами социального развития. Техника, как они считают, обуславливает тип общества и тип культуры. Причём влияние техники имеет волнообразный характер. Прослеживается логика трёх «волн».

Сначала была первая волна, которую они называют «сельскохозяйственной цивилизацией», последующая в истории промышленная революция, по мнению авторов, является второй волной, современный «информационный взрыв» — третья волна. В соответствии с этими «волнами цивилизации» авторы, по сути, определяют причины и типы войн. Главный конфликт современности, по мнению супругов Тоффлер, это противостояние различных «волн». Ведь они не просто сменяли друг друга, уступая место новому образу жизни. Эти волны представлены в панораме нового века. Они динамичны. Они сталкиваются. Когда сталкиваются волны истории, обнаруживается смертельная схватка цивилизаций. Именно поэтому на протяжении истории войны постоянно сопровождали человечество.

Далее они рассуждают о том, что надо учесть новые реальности и воевать с использованием ультрасовременных военных и идеологических средств. Супруги Тоффлер отмечают, что война была причиной гибели всех рухнувших цивилизаций

и одновременно непрерывной и постоянной предпосылкой их глубокой взаимосвязи. Война — одновременно дочь, убийца и мать цивилизаций. Главная функция войны — разрушение. Если война не достигает своей цели, то есть разгрома одной из конфликтующих сторон, то происходит обмен разрушениями, ускоренное потребление материальных и людских ресурсов с обеих сторон. Такая война завершается миром, основанном на взаимном компромиссе. Если же война завершается разгромом одного из противников и победитель не руководствуется соображениями гуманизма и «высокой политики» поддержки своего соперника, то побеждённая цивилизация претерпевает глубокие преобразования своих внутренних демографических, политических, экономических, национальных и даже духовных структур.

Однако в истории бывали случаи, когда цивилизация, разгромленная в военном и экономическом отношениях, продолжала оказывать сильное воздействие на завоевателя. Например, Древняя Греция, побеждённая Римом, сохранила огромное духовное и культурное влияние на него. Некоторые цивилизации, например Индия, нередко завоёвывались, но при этом сохраняли свою самобытность. Что касается Китая, то он в конечном счёте ассимилировал своих завоевателей.

Войны, которые привели к уничтожению цивилизаций, повлекли за собой преобразования не только политического, социологического и культурного характера, но и «антропологического», то есть имели значение не только для отдельных цивилизаций, но и для человечества в целом. Это не обязательно были самые крупные войны истории. Так, «крайне дорогие» войны Карла V не затронули структурных элементов цивилизации (языки, национальности, религии, политические традиции, народные ценности и т. д.). Они привели лишь к «перемещению богатства» между странами. Напротив, происходившие в тот же период военные экспедиции небольшого масштаба (например, экспедиции Кортеса и Писарро в Америку) привели к глубочайшим преобразованиям великих цивилизаций. То же можно сказать об экспедициях европейцев в Африку, Австралию и Америку в конце XIX в.

Апологеты войны выдвигают тезис о её положительной роли как «экзамена для нации», когда изжившие себя и исторически обречённые социальные формы, государства, народы, расы и правительства освобождают место свежим силам и новым формам организации общества. Однако война далеко не всегда выполняет подобную функцию. Хотя сила и способствует рождению нового общества, но она же уничтожает его в самом зародыше. Военное насилие нередко обрекало человеческие цивилизации на топтание на месте, а порой отбрасывало назад.

В своих произведениях многие авторы предлагают считать обоснованным распространённое определение войны как действительного или возможного насилия значительного масштаба и длительности и как формы отношений между политическими и организованными системами. Истории известны войны, на протяжении которых не велось военных действий. Исследователи выделяют «геометрическую» и «психологическую» шкалы в понимании путей достижения победы в войне. Согласно первой, битвы выигрываются благодаря размещению и передвижению войск, согласно второй они выигрываются в умах командующих, достигающих психологического превосходства над противником. Наиболее известный сторонник «психологической» точки зрения — фон Клаузевиц.

Основным фактором нарушения «системы великих держав» можно также считать «глобальные» войны, то есть конфликты, затрагивающие структуру «глобальной политической системы». Это не обязательно самые крупные войны, но непременно войны мирового значения, например, война за независимость Голландии в XVI в., войны Людовика XIV в XVIIв., Семилетняя война, две мировые войны в прошлом столетии.

На глобальные войны приходится две трети всех сражений за последние четыре столетия.

Для объяснения характера «неклассических» и современных конфликтов Элвин и Хейди Тоффлер предлагают ввести понятия «национальных» и «субнациональных» войн. К категории «национальных» можно отнести войны, связанные с формированием национальной политической системы. Таковы гражданская война в Корее, Вьетнаме, на Ближнем Востоке, индо-пакистанские и др. «Субнациональными» войнами являются локальные конфликты, возникающие тогда, когда подразделения большой политической системы не удовлетворены её устройством. Обычно это «сепаратистские» войны.

С появлением ядерного оружия открывается новая эра в истории человечества. Речь идёт не просто об изменении масштаба взрывной силы оружия, а о кардинальном изменении. Это уже не простая модификация в непрерывной эволюции вооружений, а подлинная революция, глубокая и тотальная.

По мнению Элвина и Хейди Тоффлер, к существовавшим ранее причинам прибавилась ещё одна объективная причина войн и вооружённых насилий — речь идёт об интенсивности демографических диспропорций: прирост населения богатых стран за счёт собственных ресурсов практически прекратился, а темпы прироста населения в беднейших и перенаселённых странах Азии, Африки, Латинской Америки не только не снижаются, а даже растут. Например, авторы американской книги «Терроризм 2000: будущее лицо террориста» считают, что «завтрашние террористы будут вдохновляться не политической идеологией, а яростной этнической и религиозной ненавистью». Такая ярость сегодня повсеместно проявляется во многих европейских государствах.

Интересная точка зрения о войне высказана в книге Элвина и Хейди Тоффлер «Война и антивоина». Во введении к своей книге супруги Тоффлер подчёркивают: «Эта книга — о будущих войнах и борьбе с ними. Она написана ради того боснийского ребёнка, которому взрывом оторвало пол-лица, и ради его матери, остекленелыми глазами глядящей на то, что осталось. Она написана для ни в чём не повинных людей завтрашнего дня, которые будут убивать и умирать по причинам, им непонятным. Эта книга — о мире. Это значит, что книга — о войне в поразительных новых условиях, которые мы создаём в совместной гонке к враждебному будущему.

Перед нами простирается новый век. В этом веке можно будет массы людей спасти от голодной смерти. В этом веке опустошительные загрязнения индустриальной эры удастся убрать и создать новые, более чистые технологии для службы человечеству. В этом веке в создании будущего более широкое участие примут разнообразные культуры и народы. В этом веке будет поставлен заслон перед чумой войны. А вместо этого мы будто погружаемся снова в тёмные века племенной вражды, всепланетного опустошения, и войны умножаются на войны. И как мы справимся с этой угрозой, в существенной степени определит, как будут жить — и умирать — наши дети.

Однако многие виды нашего интеллектуального оружия для создания мира безнадежно устарели — как и многие армии. Разница в том, что армии по всему миру рвутся соответствовать реалиям двадцать первого века. Миротворцы же пытаются применить методы более уместные в далёком прошлом. Выдвигаемый в книге тезис ясен — и столь же мало понимаем: способ ведения войны отражает способ создания богатств; а способ борьбы с войной должен отражать способ ведения войны. <...> Сегодня, когда мир вырывается из промышленной эпохи в новый век, многое из того, что мы знаем о войне и борьбе против неё, до опасного устарело. Возникает новая революционная экономика, основанная на знании, а не на обычном сырье и физическом труде. Это замечательное изменение мировой экономики несёт с собой параллельную революцию в природе военных действий.

Итак, наша цель состоит не в том, чтобы морализировать об отвратительности войны. Некоторые читатели могут спутать отсутствие морализирования с отсутствием сострадания к жертвам войны, но это значит допускать, что крики боли и гнев достаточны для предотвращения насилия. Хотя в мире наверняка хватает криков боли, и гнева тоже. Если бы их было достаточно, чтобы утвердить мир, наши проблемы на этом бы кончились. Недостаёт не эмоциональной экспрессии, а свежего понимания взаимоотношений между войной и быстро меняющимся обществом. Борьба против войны должна быть адекватна той войне, которую она должна предотвратить».

В заключение первой главы супруги Тоффнер весьма образно отмечают: «Если война всегда была слишком серьёзным делом, чтобы доверять её генералам, то сейчас она слишком серьёзна, чтобы доверять её невеждам — в мундире или без. То же самое относится, и даже в большей степени, к антивоенному движению».

В целом в книге «Война и антивоина» Элвин и Хейди Тоффлер рассматривают проблемы современной классификации войн, подробно анализируют виды и типы перспективного оружия, включая оружие на новых физических принципах, оружие летального и нелетального действия. В книге есть интересные идеи, например, теоретическое обоснование современной «военной революции»; описания, как вызревала в США идея бесконтактной, современной войны и др.

Поэтому является закономерным, что в последние годы произошла очередная своеобразная «трансформация» войн: во второй половине XX в. мир погрузился в эпоху локальных военных конфликтов, «мятежевойн», партизанских движений различного толка и войн «малой интенсивности», которые тем не менее не вылились в широкомасштабную войну между коалициями государств, имеющих в своих арсеналах ядерное оружие. Как отмечал военный историк Мартин ван Кревельд: «Как это ни парадоксально, самое мощное орудие ведения войны из когда-либо изобретённых в наибольшей степени способствовало предотвращению или, по крайней мере, ограничению военных конфликтов между его обладателями».

Причины и источники войн различны, и не всегда они обусловлены только рациональными факторами, экономическими интересами, политическими устремлениями. В природе войны много иррационального, трудно объяснимого с позиций формальной логики. Не случайно один из наиболее авторитетных военных теоретиков современности, профессор Мартин ван Кревельд, в своей книге «Трансформация войны» обоснованно пишет: «Бесмысленно спрашивать, зачем люди едят или зачем они спят. Война в определённом смысле является не средством, а целью». Размышляя над этим, ван Кревельд делает вывод о том, что войны будущего будут не классическим «продолжением политики», как определено в известной формуле Клаузевица, а своеобразной формой существования человеческого общества.

Мысль, что каждая цивилизация порождает собственный способ ведения войны, не нова. Ещё прусский военный теоретик Клаузевиц замечал, что «у каждого века своя присущая ему форма войны... поэтому у каждого века и своя теория войны». Клаузевиц шёл дальше, утверждая, что те, кто хочет понять войну, должны не увязать в «дотошном исследовании мелких деталей», а «проницательно взглянуть на главные характеристики... в каждом конкретном веке».

Сегодня мы наблюдаем радикальную диверсификацию видов войн, с которыми, возможно, придётся иметь дело в будущем.

Основными причинами возникновения войн ван Кревельд считает существование государств в нынешнем виде. «Одной из важнейших функций государства (как и у всех предыдущих форм политических организаций) было ведение войн против себе

подобных. Если бы не необходимость воевать, почти наверняка было бы гораздо труднее добиться централизации власти в руках великих монархов. Если бы не потребности ведения войны, развитие бюрократической системы, налогообложения и даже системы социальных услуг в сфере образования, здравоохранения и т. п., вероятно, происходило бы гораздо медленнее. Как показывает история, создание всех этих служб так или иначе было связано с желанием правителей побудить подданных с большей охотой воевать за соответствующие государства».

Он также считает, что де-юре и де-факто к концу XX в. межгосударственная война стала уходить в прошлое. Право вести войну, вместо того чтобы оставаться неотъемлемой составной частью суверенитета, было аннулировано за исключением случаев, когда оно использовалось строго в целях самообороны; и даже в тех случаях, когда государства всё-таки вели войну исключительно в порядке самообороны (и именно с этой целью), им больше не позволялось извлекать выгоду за счёт территориальных изменений.

Так война потеряла своё основное привлекательное свойство. В то же время, если говорить о ведущих державах, с появлением ядерного оружия ставки значительно выросли; не удивительно, что уменьшилась вероятность войны, по крайней мере, между этими государствами. Мартин ван Кревельд вообще предлагает новое видение войны как культурно обусловленного вида человеческой деятельности. Современная ситуация связана с фундаментальными сдвигами в социокультурных характеристиках вооружённых конфликтов.

Этими изменениями в первую очередь объясняется неспособность традиционных армий вести успешную борьбу с иррегулярными формированиями в локальных конфликтах. Отсутствие адаптации к этим изменениям может дорого стоить современным государствам и угрожать им полной дезинтеграцией.

В настоящее время силовые принципы решения геополитических проблем стали в мире преобладающими и наиболее распространёнными. Важнейшей причиной этого является появление в арсеналах различных стран мира принципиально нового, мобильного, мощного, высокоточного оружия, в том числе и оружия массового поражения. Сегодня мир уже располагает психотропным и генным оружием. Более того, каждая война даёт позитивный толчок в развитии государств, поставляющих оружие воюющим странам. Особенно наглядным примером является развитие США в период Второй мировой войны.

Появление принципиально нового оружия практически всегда обуславливало кардинальное изменение форм и способов вооружённой борьбы. И всякий раз экономически развитые страны, принявшие на вооружение соответствующие времени новейшие виды оружия в их требуемом количестве, изменяли направленность и характер своей внешней политики и начинали готовиться к новым, очередным войнам. Так было на протяжении всей истории человечества. Менялись только типы войн. Эти особенности и изменения в конечном счёте привели к пересмотру многих основополагающих взглядов на военное искусство и военное строительство в начале XXI в. По мнению известных американских экспертов в области трансатлантической безопасности и трансформации НАТО (Джеффри П. Бьялоса и Стюарта Л. Коеля), «военное превосходство в операциях XXI в. определяется уже не столько количеством танков и ракет, состоящих на вооружении, сколько достоверным знанием ситуации в боевом пространстве и его единым пониманием всеми участниками операции (как военными, так и невоенными), возможностями по предоставлению услуг безопасной связи, наличием структуры управления, функционирующей на основе анализа данных разведывательно-информационного обеспечения в реальном масштабе времени».

Реалии геополитической и геоэкономической обстановки конца XX — начала XXI в. и, главное, неопределённость её дальнейшего развития оказывают значительное влияние на пересмотр взглядов военно-политического руководства НАТО на характер и источники потенциальных угроз и, соответственно, на способы и формы разрешения кризисов, включая применение военной силы.

В современных условиях военно-теоретическая мысль призвана была найти наиболее оптимальное соотношение между военными и несиловыми формами и способами продвижения и обеспечения интересов. В оперативном искусстве и тактике за последние десятилетия произошли принципиальные перемены, которые требуют от государств радикального пересмотра прежних военных доктрин и критической переоценки всего спектра областей военного искусства. По сути дела, сегодня речь идёт уже о появлении нового военного искусства, когда прежние оценки, опыт и знания требуют радикального пересмотра, либо даже отказа от прежних взглядов.

В первую очередь — в области военно-политического управления вооружениями и управления стратегическими наступательными и оборонительными войсками. Достаточно сказать, что в последние годы фактически отпала необходимость в массированном использовании сухопутных войск, когда армии воевавших сторон насчитывали миллионы человек, а численность танков и самолётов измерялась десятками тысяч. Вот почему анализ современных информационно-управленческих концепций имеет не только военное, но и военно-политическое значение. Их измерение выходит далеко за пределы собственно военной политики.

Эти изменения затрагивают, прежде всего, те виды вооружённых сил, которые зависели от этих двух факторов — стремительного развития информатики и связи и расширения пространственного охвата до космоса и киберпространства. Речь идёт о системах ПВО и ПРО, которые, по сути, носят глобальный характер.

Сегодня наш мир живёт в преддверии так называемых бесконтактных, наиболее технологически сложных сетевых войн. Мы переживаем эпоху революции в военном деле, подобной которой не было с эпохи наполеоновских войн, когда Франция впервые претворила в жизнь концепцию массовой армии.

Основные элементы этих войн мы наблюдаем в последних агрессиях США. Основной достижения политических, экономических и военных целей в рамках перспективных войн нового поколения являются массовое информационное воздействие, высокоточное оружие различного базирования обычного типа, а также принципиально новое оружие на нетрадиционных физических принципах поражения, информационное оружие, силы и средства радиоэлектронной борьбы, кибероружие. Именно исходя из этого и должен формироваться «новый облик» Российской Армии и ВМФ, вестись строительство Вооружённых сил Российской Федерации, модернизация и развитие оборонно-промышленного комплекса, совершенствование военного образования и науки.

При этом в ходе строительства «Армии нового типа» следует использовать не просто новые концепции и взгляды, а решения, наиболее подходящие к российским реалиям и перспективному технологическому укладу шестого уровня. Нельзя снова наступить на старые грабли и попасть в ментальную ловушку «гонки вооружений» по типу соперничества СССР и США второй половины XX в., когда на каждую новую американскую систему вооружения мы тут же отвечали аналогичной советской, порой не задумываясь о её целесообразности и боевой эффективности. Россия не должна разделить печальной участи СССР.

При этом мы должны учитывать исключительно агрессивный характер внешней политики США, в которой войны были и остаются её постоянным инструментом. Чтобы в этом убедиться, достаточно обратиться к истории США и их вооружённых сил.

14 июня 1775 г. решением II Континентального конгресса североамериканских колоний (штатов) была создана Континентальная армия из 20 тысяч добровольцев во главе с Джорджем Вашингтоном, воевавшая с англичанами в ходе войны за независимость США.

После окончания войны Континентальная армия была распущена, уступив место сформированной в 1784 г. собственно армии Соединённых Штатов.

1805—1815 гг. — США вели первую войну в Африке — на её средиземноморском побережье.

1806 г. — попытка американского вторжения в Рио-Гранде, то есть на территорию, принадлежавшую Испании.

1812 — 1814 гг. — война с Англией. Вторжение в Канаду. «Я горю нетерпением не только присоединить Флориду к югу, но и Канаду (Верхнюю и Нижнюю) к Северу нашей державы», — заявлял один из членов Палаты представителей Феликс Гранди. «Создатель мира определил нашей границей на юге Мексиканский залив, а на севере — область вечного холода», — вторил ему другой сенатор Гарпер. Вскоре подошедший огромный флот Англии вынудил янки уйти из Канады. В 1814 г. Англии удалось разрушить многие правительственные здания в столице США Вашингтоне.

1817—1819 гг. — война с Испанией, захват Флориды.

1824 г. — вторжение двухсот американцев под предводительством Дэвида Портера в пуэрториканский город Фаджардо, высадка десанта на Кубе.

1833, 1835, 1836, 1840—1846 гг. — вторжение войск США в Аргентину, Перу, на Фиджи, Мексику, Китай, Колумбию.

1853—1856 гг. — англо-американское вторжение в Китай, американское вторжение в Аргентину, Никарагуа, Уругвай, Панаму.

1861—1865 гг. — Гражданская война. Миссисипи, Флорида, Алабама, Джорджия, Луизиана, Техас, Вирджиния, Теннесси и Северная Каролина отделились от остальных штатов и объявили себя самостоятельным государством.

1865—1868, 1874, 1876 гг. — введение войск, вторжение, нападение, карательные экспедиции на Панаму, Мексику, Китай, Японию, Уругвай, Колумбию.

1882, 1888, 1890 — 1896 гг. — нападение, ввод войск, карательные экспедиции в Египет, Корею, Гавайи, Гаити, Чили, Китай, Никарагуа.

1898—1910 — Американские войска отбирают Филиппины у Испании.

Таким образом, только в XIX в. США приняли участие в Англо-американской (1812—1815), Американско-мексиканской (1846—1848), Гражданской (1861—1865), Американско-испанской (1898) и других войнах.

Начало XX в. было отмечено применением США военной силы против ряда стран Латинской Америки и Карибского бассейна. В 1917—1918 гг. американские войска участвовали на стороне Антанты в боях Первой мировой войны.

1901, 1902 гг. — ввод войск в Колумбию и вторжение в Панаму.

1903, 1904—1906 гг. — ввод войск в Гондурас, Доминиканскую Республику и Сирию, в Корею, Марокко, участие в Русско-японской войне, ввод войск в Мексику, Гондурас, вторжение на Филиппины.

1907—1912 гг. — вторжение в Никарагуа, Доминиканскую Республику, Гондурас, Панаму, Филиппины, Китай.

1912—1933 гг. — оккупация Никарагуа.

1914—1918 гг. — серия вторжений в Мексику.

1916—1924 гг. — 8-летняя оккупация Доминиканской Республики.

1917—1933 гг. — военная оккупация Кубы, экономический протекторат.

1917—1918 гг. — участие в Первой мировой войне.

1918—1922 гг. — интервенция в Россию.

1918—1927, 1927 — 1934, 1932, 1936 — 1937, 1939 гг. — боевые действия и вторжения в Долматию, Гондурасе, Гватемале, Турции, Китае, Панаме, Сальвадоре, Испании.

В декабре 1941 г., после налёта японской авиации на Перл-Харбор, США вступили во Вторую мировую войну.

В дальнейшем ВС США:

- приняли участие в Корейской войне (1950—1953), в боевых действиях участвовало около 350 тысяч человек, 1000 танков, свыше 300 кораблей,
- вели войну во Вьетнаме (1964—1973), наиболее крупное применение вооружённых сил США после Второй мировой войны,
- 1964—1973 гг. — вооружённая операция США в борьбе против фронта Патет-Лао в Лаосе, участвовало свыше 50 тысяч человек,
- осуществили вторжение на Гренаду (1983), в Панаму (1989—1990) и Гаити (1994—1995),
- участвовали в так называемых «миротворческих операциях» в Ливане (1982—1984) и Сомали (1992—1995),
- составляли костяк антииракской коалиции во время войны в Персидском заливе (1991), а также сил НАТО, действовавших против Югославии (1999),
- с 2001 г. проводили операции в Афганистане, в 2003—2011 гг. воевали в Ираке, в 2011 г. — в Ливии,
- август 2008 г. — вооружённый конфликт в Южной Осетии, провальная попытка США начать войну с Россией, использовав Грузию.

Сегодня ВС США ведут боевые действия не менее чем в пяти государствах. В их число, например, входят Сомали и Южный Судан, операция по смене власти в Египте и Тунисе — «Арабская Весна», операция при помощи Аль Каиды в Сирии. США и НАТО принимают военное участие и в конфликте в Украине.

США рассматривают свои ВС как основу национальной безопасности. Их заявленные задачи: отражение нападения на США, контртеррористические операции и сдерживание агрессии через передовое базирование своих войск. Если сдерживание не работает, ВС готовы проецировать силу в глобальном масштабе.

Президент США как верховный главнокомандующий осуществляет руководство ВС через гражданского министра обороны, которому подчинены министры видов ВС — армии (сухопутных войск), военно-воздушных и военно-морских сил. Министры отвечают за организацию, комплектование, оснащение и снабжение войск и сил. Высшие военные чины видов ВС входят в Комитет начальников штабов, председатель которого координирует работу всех органов военного управления.

В оперативном отношении ВС США сведены в девять Объединённых командований (ОК). Пять из них организованы по географическому принципу (Тихий океан, Северная Америка, Южная и Центральная Америка, Европа, Ближний Восток и Азия). Командующему таким ОК подчинены все формирования видов ВС в зоне его ответственности. Четыре функциональных ОК (Объединённое стратегическое командование, ОК единых сил, ОК стратегических перебросок и ОК специальных операций) зон ответственности не имеют. ОК единых сил организует совместную боевую подготовку видов ВС, стратегическое ОК отвечает за ядерные вооружения.

Сухопутные войска (СВ) объединены командованиями корпусов и дивизий. В составе дивизий — боевые бригады трёх типов: тяжёлые (с танками, БМП и самоходной артиллерией на гусеничном ходу), лёгкие (без таковых) и средние (с колёсными бронемашинами и буксируемой артиллерией).

Имеются также отдельные артиллерийские и десантные бригады, бригады ПВО, части сил специальных операций, ударные и транспортные вертолёты.

В распоряжении СВ — более двух тысяч основных боевых танков, более 30 тысяч бронемашин разных классов, около шести тысяч орудий. Общая численность сухопутных войск, в том числе Армии Национальной гвардии, — 586,7 тысяч человек.

ВВС (примерно 330 тысяч человек) организационно включают функциональные авиационные командования, воздушные армии, дивизии и крылья и делятся на стратегическую, тактическую и военно-транспортную авиацию. На вооружении — около полутора тысяч только боевых самолётов, в том числе 136 стратегических бомбардировщиков. К ВВС США относятся также соединения, вооружённые межконтинентальными баллистическими ракетами.

ВМС (примерно 320 тысяч человек) располагали на 2014 г. более 500 кораблями и судами различных типов, среди которых 10—12 авианосцев, 72 подводных лодки всех типов, 27 ракетных крейсера и 62 эсминца. Морская авиация располагает тысячей самолётов.

Организационно ВМС разделены по географическому принципу на атлантические и тихоокеанские силы, формирующие пять оперативных флотов, в том числе один для действий в Средиземном море.

Корпус морской пехоты (КМП) относится к ВМС, однако де-факто является автономным видом ВС в составе трёх дивизий, имеющих на вооружении танки, артиллерию и боевые самолёты. Численность КМП — примерно 190 тысяч человек.

В соответствии с американским законодательством, граждане США не призываются на срочную военную службу. На добровольную службу в регулярные ВС и их резервные компоненты принимаются граждане страны — мужчины и одинокие женщины в возрасте с 17 (для мужчин) и 18 (для женщин) до 34 лет.

Общая численность комплектуемых на добровольной основе вооружённых сил США составляет 1,4 миллиона человек, а резервные формирования — 1,1 миллиона человек.

Военный бюджет США на 2015 год был утверждён в размере 577 миллиардов долларов, из которых 496 миллиардов — базовые расходы МО США.

Проект военного бюджета на 2016 год — 612 и 523 миллиарда долларов соответственно.

Чаще всего под понятием «война» понимается конфликт между политическими образованиями — государствами, племенами, политическими группировками и так

далее, — происходящий в форме вооружённого противоборства, военных (боевых) действий между их вооружёнными силами или, в отдельных случаях, между другими государственными силовыми структурами. Сегодня война по американским представлениям ведётся не только солдатами, но и разведсообществом, дипломатами, правительственными структурами, негосударственными и частными организациями, частными военными компаниями, органами гражданской администрации совместно с антропологами, культурологами, лингвистами, священниками, инженерами и даже слесарями-сантехниками. Это все сетевые технологии локального, регионального и глобального охвата.

Война всегда рассматривалась как сложное общественно-политическое явление, включающее совокупность различных видов борьбы: политической, экономической, вооружённой, информационной, психологической и др. В этом смысле война — это организованное вооружённое насилие, целью которого является достижение политических целей. Тотальная война — это вооружённое насилие, доведённое до крайних пределов.

Можно согласиться с точкой зрения известного российского военного теоретика, профессора С.А. Тюшкевича: «Познание законов войны (и вооружённой борьбы) существенно зависит от того, насколько полно и всесторонне изучена война как историческое, социально-политическое явление, насколько правильно выявлены её движущие силы, противоречия и т. п., от степени (меры) понимания сущности и динамики многообразных отношений в обществе, особенно проблемы мира и войны, тенденций развития международных отношений, от избранной методологии, гражданской позиции исследователя, его морально-нравственных качеств».

Сегодня мы видим ошеломляющее разнообразие сепаратистских войн, насилия на этнической и религиозной почве, государственных переворотов, пограничных споров, гражданских бунтов и террористических актов, толкающих толпы поражённых бедностью и сорванных с места войной эмигрантов (а с ними и орды наркокурьеров и боевиков) через национальные границы. В современной всё более глобальной экономике эти с виду малые конфликты порождают серьёзные вторичные эффекты в окружающих (и даже отдалённых) странах. И потому сценарий «много малых войн» заставляет стратегов многих армий свежим взглядом посмотреть на так называемые «специальные операции» или «специальные силы» — тех, кто будет воевать в войнах за ниши завтрашнего дня.

Специальные силы — как правило, добровольческие — являются, короче говоря, элитными подразделениями, предназначенными действовать «в зонах враждебных, защищаемых, отдалённых или культурно чувствительных». Термин «специальные операции» охватывает широкое разнообразие задач — от распределения продовольствия жителям после стихийных бедствий до обучения солдат дружественной державы борьбе с повстанцами. Специальные силы могут совершать тайные рейды для сбора разведанных, диверсий, спасения заложников или политического убийства. Они могут участвовать в антитеррористических операциях, в операциях по борьбе с наркоторговлей или вести психологическую войну и наблюдать за соблюдением соглашений о прекращении огня.

Теоретически специальные силы можно использовать в конфликте любого вида, от ядерной конфронтации до межплеменной приграничной стычки. Но особенно они подходят для военных «конфликтов низкой интенсивности» (КНИ). КНИ — ещё один групповой термин, применяемый к военным действиям, «составляющих ограниченную войну, но по масштабам не доходящих до обычной или общей войны».

Сегодня «малая» война в дальнем уголке мира может, хотя и посредством серии непредсказуемых событий, как снежный ком разрастись в гигантское столкновение. Точно так же большая война может кончиться на удивление малым сдвигом равновесия в распределении силы.

Главным средством в войне являются вооружённые силы (армия, авиация и флот). Поэтому военные аналитики, как правило, определяют войну как вооружённый конфликт. Следовательно, в зависимости от видов борьбы можно ввести и классификационные признаки войн.

Вместе с тем по своему масштабу войны делятся на мировые и локальные (конфликты), также различают войны «внешние» (external warfare) и «внутренние» (internal warfare).

В качестве частных понятий, к сожалению, не всегда обоснованно и корректно используются следующие:

- воздушная война;
- морская война;
- локальная война;
- ядерная война;
- колониальная война;
- малая война;
- информационная война;
- холодная война;
- превентивная война;
- гражданская война;
- священные, религиозные войны;
- торговая война;
- экономическая война;
- гибридная война;
- асимметричная война;
- сетевая война и др.

Кроме этого, в международном гуманитарном праве выделяют два типа вооружённых конфликтов:

- международный вооружённый конфликт. В таком конфликте война ведётся между государствами;
- немеждународный вооружённый конфликт. В таком конфликте война ведётся между повстанцами и государством (или же между группами повстанцев).

Основная причина возникновения войн — стремление политических сил использовать вооружённую борьбу для достижения различных внешне- и внутривнутриполитических целей; как правило, в первую очередь эти цели экономические. Прямая цель любой войны состоит в жёстком навязывании противнику своей воли.

В то же время война, как предполагается многими психологическими теориями, является неотъемлемой частью человеческой природы, следовательно, полностью изжить её никогда и никому не удастся. Например, выдающийся психолог Зигмунд Фрейд (1856—1939) считал агрессивность одним из основных инстинктов, определяющих психологические «пружины», направленность и смысл человеческого существования

и, исходя из этой позиции, он сам даже отказался участвовать в движении борцов за мир, так как считал войны неизбежным следствием периодических вспышек человеческой агрессивности.

Франц Габриэль Александр (1891—1964) — американский врач и психоаналитик венгерского происхождения, который считается одним из основоположников психосоматической медицины и психоаналитической криминологии, и его последователи вообще утверждают, что состояние мира — это иллюзия. Авторы настоящей монографии являются сторонниками такой позиции. Действительно мир сегодня — это утопия, мы постоянно находимся в состоянии войны. Отсюда следуют и крылатые выражения: «Хочешь мира — готовься к войне», «Помни войну» и др.

Периоды, которые принято называть «мирными», на самом деле являются периодами активных и пассивных, скрытых и открытых приготовлений к будущей войне или ситуацией, когда воинственные инстинкты подавляются более сильным государством (Alexander, Franz, «The Psychiatric Aspects of War and Peace», 1941). По этой причине в военных конфликтах, особенно в современных, участвуют многие страны, тем самым потенциально превращая практически любую локальную войну в войну мировую. В Первой мировой войне участвовало свыше 70 миллионов человек, во Второй мировой войне — уже около 110 миллионов. В Первой мировой войне общие потери составили 10 млн. человек, в том числе 5 % — среди мирных жителей. Во Второй мировой войне погибли 55 млн. человек, из них потери среди гражданского населения достигли 51 %. В локальных войнах 1946—1982 гг. из 31,5 млн. человек общих потерь на долю безоружных приходится 90%. Данная тенденция возрастания потерь среди мирного населения сохранилась в войнах и вооружённых конфликтах конца XX — начала XXI веков.

Сторонники эволюционной психологии склонны утверждать, что человеческие войны — это аналог поведения животных, которые сражаются за территорию или конкурируют за еду или партнёра. Животные агрессивны по своей природе, а в человеческой среде подобная агрессивность выливается в войны. Однако с развитием технологий, особенно военных, человеческая агрессивность достигла такого предела, что начала угрожать выживанию всего вида. Одним из первых адептов этой теории был выдающийся австрийский зоолог и зоопсихолог, один из основоположников этологии — науки о поведении животных, лауреат Нобелевской премии по физиологии и медицине Конрад Лоренц (1903—1989) (Lorenz, Konrad On Aggression 1966).

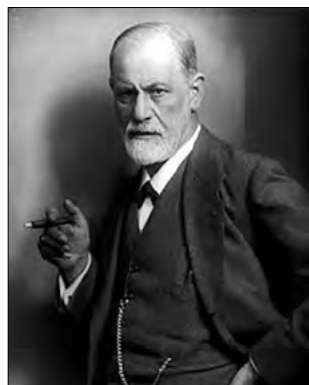

**Зигмунд Фрейд
(1856—1939)**

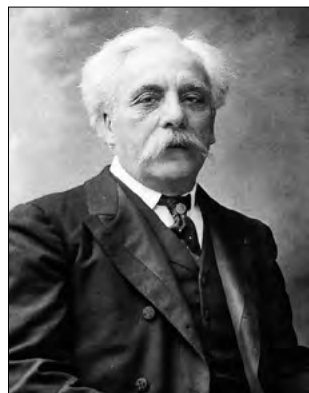

**Франц Габриэль
Александр
(1891—1964)**

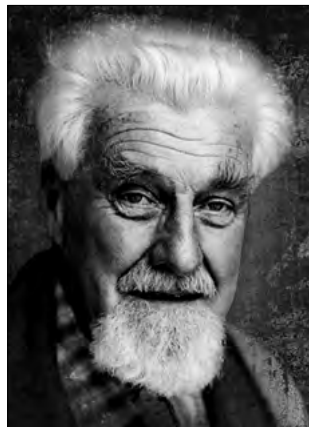

**Конрад Лоренц
(1903—1989)**

По мнению известного американского специалиста по психологической войне, учёного политолога и психолога Пол Майрон Энтони Лайнбарджера (1913—1966) война — это своего рода убеждение, дорогостоящее, опасное, кровавое и неприятное, но эффективное, если другие меры не дают желаемых результатов (А.Г. Караяни. Психология и война. — М.: Военный университет. 2003). На основе обобщения опыта двух мировых войн и войны в Корее П. Лайнбарджер впервые достаточно объективно излагал американские взгляды на содержание, формы и методы ведения «психологической войны». Под «психологической войной» он понимал использование подрывной пропаганды в борьбе с противником наряду с мерами военного, политического и экономического характера.

Некоторые философы видели в войне высший смысл. Так, немецкий философ, один из творцов немецкой классической философии и философии романтизма Георг Вильгельм Фридрих Гегель (1770—1831) видел высокое значение войны в том, что благодаря ей сохраняется нравственное здоровье народов, война «предохраняет народы от гниения». Русский религиозный мыслитель, мистик, поэт, публицист, литературный критик, почётный академик Императорской Академии наук по разряду изящной словесности, лидер русского «духовного возрождения» начала XX в. В.С. Соловьёв (1853—1900) считал, что «война есть дело святое» и войны были и будут великим, честным и святым делом. Русский философ, писатель и публицист, сторонник Белого движения и последовательный критик коммунистической власти в России, идеолог Русского общевойскового союза И.А. Ильин (1883—1954) подчёркивал «духовный смысл» войны, в частности, он писал, что «свободное, углублённое искание истины, добра и красоты должны не прекратиться среди народа, вовлечённого в войну, но разгореться ещё ярче».

Другие философы придерживались сугубо пацифистских взглядов. Например, Дезидерий Эразм Роттердамский — крупнейший учёный Северного Возрождения, прозванный «князем гуманистов», писал, что в войне нет ничего святого, она неразумна, является воплощением всех бед и страданий, «словно моровая язва, она разъедает совесть и веру», развязывает всяческие пороки, противна христианским понятиям о братстве, согласии, кротости. Выдающийся немецкий философ, родоначальник немецкой классической философии, стоящий на грани эпох Просвещения и романтизма, И. Кант (1724—1804) также считал войну признаком варварства и, безусловно, осуждал её.



В.С. Соловьёв
(1853—1900)



И.А. Ильин
(1883—1954)



Дезидерий Эразм
Роттердамский
(1466—1536)

Например, И. Кант в труде «К вечному миру» писал: «Ни один мирный договор не должен считаться таковым, если при его заключении тайно сохраняется основа новой войны. Ибо иначе это было бы только перемирие, временное прекращение военных действий, а не мир, который означает окончание всякой вражды и присоединять к которому прилагательное «вечный» есть уже подозрительный плеоназм. Мирный договор уничтожает все имеющиеся причины будущей войны, даже те, которые, может быть, в данный момент не известны самим договаривающимся сторонам и которые впоследствии могут быть хитро и изворотливо выисканы в архивных документах».

Можно привести высказывания и других великих умов о войне. Например, Цицерон говорил: «Если мы хотим пользоваться миром, приходится сражаться».

Известнейший византийский богослов Иоанн Дамаскин (675—753) утверждал: «Затевающие войну сами попадают в свои сети. ...Пока нет войны, усмирять врагов нужно дарами; если же ополчились они на тебя, нельзя уклоняться. Терпенье и смирение нужно иметь и для мира, и для войны».

Выдающийся французский писатель Фредерик Стендаль (Анри Мари Бейль) (1783—1842) писал: «Всякое восстание против чужеземных захватчиков — дело законное и есть первый долг каждого народа».

Великий французский писатель, поэт, драматург, философ-просветитель XVIII века, историк, публицист Вольтер (1694—1778) подмечал: «Война неизбежно истощает государственную казну. Разве взятое у побеждённых наполнило бы её? Начиная с древних римлян, я не знаю ни одного народа, который обогатился бы вследствие победы».

Такой оценки войны придерживался и французский писатель Антуан де Сент-Экзюпери (1900—1944): «Война — не настоящий подвиг, война — суррогат подвига. В основе подвига — богатство связей, которые он создаёт, задачи, которые он ставит, свершения, к которым побуждает. Простая игра в орла или решку не превратится в подвиг, даже если ставка в ней будет на жизнь или смерть. Война — это не подвиг. Война — болезнь. Вроде тифа».

Легендарному древнекитайскому философу-мыслителю Лао-Цзы (Лаоцзы, Старый Младенец, Мудрый Старец) принадлежат следующие слова: «Хотя война ставит, быть может, целью спокойствие, но она несомненное зло. <...> Когда нет врагов, то не бывает войны. <...> Кто ведёт войну ради человеколюбия, тот победит врагов».

Французский писатель Анатоль Франсуа Тибо (1844—1924) писал: «Война — преступление, которое не искупается победой».

Немецкий поэт, прозаик, публицист Христиан Иоганн Генрих Гейне подчёркивал: «Как ни ужасна война, всё же она обнаруживает духовное величие человека, бросающего вызов своему сильнейшему наследственному врагу — смерти».

Бenedикт (Барух) Спиноза (1632—1677), голландский философ-натуралист, изрекал: «Мир есть не отсутствие войны, но добродетель, проистекающая из твёрдости духа».

Стефан Цвейг, австрийский писатель, отмечал: «Хочешь мира — готовь его, готовь, не щадя своих сил. Каждый день твоей жизни. Каждый час твоих дней».



**И. Кант
(1724—1804)**

Наконец, древнекитайский философ, мыслитель, последователь конфуцианской традиции Сюньцзы доказывал: «Война — это путь обмана».

Историческими типами войн можно с определённой долей условности считать:

1. Войны Древнего мира:

- захватнические походы древних государств с целью порабощения племён, находившихся на более низкой стадии общественного развития, сбора дани и захвата рабов (например, Галльская война, Маркоманская война и др.);
- межгосударственные войны с целью захвата территорий и ограбления завоёванных стран (например, Пунические войны, Греко-персидские войны);
- войны между различными группировками аристократии (например, войны диадохов за раздел империи Александра Македонского в 321—276 до н. э.);
- восстания рабов (например, восстание рабов в Риме под руководством Спартака);
- восстания крестьян и ремесленников (восстание «Краснобровых» в Китае).

2. Войны Средневековья:

- религиозные войны: крестовые походы, джихад;
- династические войны (например, Война Алой и Белой розы в Англии);
- Крестьянские войны-восстания против притеснений (например, Жакерия во Франции, Крестьянская война в Германии (Bauernkrieg)).

3. Войны Нового и Новейшего времени:

- колониальные войны капиталистических стран за порабощение народов Азии, Африки, Америки, Океании (например, Первая опиумная война и Вторая опиумная война);
- войны государств и коалиций государств за гегемонию (например, Северная война, Американско-мексиканская война, Корейская война, Эфиопо-эритрейская война), войны за мировое господство (Семилетняя война, Наполеоновские войны, Первая и Вторая мировые войны);
- гражданские войны, сопровождающие развитие социалистических и буржуазно-демократических революций. Часто гражданские войны сливаются с войнами против внешней интервенции (Гражданская война в Китае);
- национально-освободительные войны народов зависимых и колониальных стран против колонизаторов, за установление государственной независимости или за её сохранение, против попыток восстановить колониальный режим (например, Алжирская война, колониальная война Португалии и др.).

4. Постиндустриальные войны. Считается, что постиндустриальные войны — это, прежде всего, дипломатические и шпионские противостояния:

- городская герилья;
- гуманитарная война (например, Косовская война);
- контртеррористическая операция;
- межэтнический конфликт (например, Боснийская война, Карабахская война) и т. д.

Если учесть объективную природу войны, то представляется не случайным, что мировая история на протяжении более шести тысячелетий насчитывает всего 235 «абсолютно мирных дней», в течение которых нигде на планете не применялось

оружие для достижения экономических, политических или иных целей и вообще не было вооружённых конфликтов. После 1945 г. таких «абсолютно мирных дней» на планете было всего 26.

Несмотря на то, что традиционное воинское искусство, по мнению немецкого писателя, мыслителя и офицера, внёсшего значительный вклад в военную теорию, одного из главных теоретиков консервативной революции, философа Эрнста Юнгера (1895—1998), начало деградировать ещё в эпоху Первой мировой войны, война по-прежнему останется неизменной составляющей человеческой цивилизации. Отличительной особенностью современной войны является то, что она предполагает крупномасштабное применение идеологических и психологических средств борьбы, то есть массированное воздействие на внутренний мир людей. При этом современная военная техника призвана в первую очередь заменить людей в их прямых контактных конфликтах и отстаивании интересов.

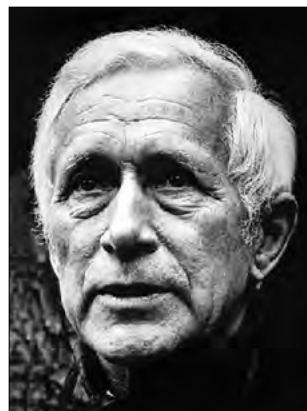

**Эрнст Юнгер
(1895—1998)**

Следовательно, войны будущего будут не классическим «продолжением политики», а своеобразной формой существования человеческого общества. Это действительно так. Со временем и с учётом развития науки и военной техники менялись методы и способы ведения войны, а также решения геополитических проблем при помощи оружия. За несколько тысяч лет люди проделали долгий путь от первого холодного оружия — к ядерному, термоядерному, химическому, бактериологическому оружию, высокоточному оружию, оружию на новых физических принципах, постоянно оттачивая стратегические, оперативные и тактические приёмы его применения.

Современные вооружённые конфликты всё чаще становятся конфликтами на истощение. Как правило, в таких конфликтах обороняющаяся сторона ведёт борьбу на своей территории с различного рода экстремистскими и террористическими боевыми формированиями, которые снабжаются, подготавливаются и управляются с территории стран-операторов, которые, по сути, ведут прокси-войну, подчас являясь, в свою очередь, представителями стран или наднациональных группировок подлинных бенефициаров конфликта.

В настоящее время у обороняющейся стороны в силу многих соображений, прежде всего внешнеполитического и экономического характера, как правило, оказываются связаны руки в реализации каких-либо форм противодействия странам-операторам. В итоге навязывается конфликт на истощение, в котором, несмотря на систематические локальные военные победы атакуемой стороны, происходит тотальное разрушение экономической, социальной структуры общества, всей материально-технической и гражданской инфраструктуры страны, подвергшейся агрессии или инициированному внутреннему бунту. При определённых условиях в долгосрочной перспективе среднесрочные военные победы могут обернуться как минимум труднопреодолимыми экономическими проблемами или даже политическим поражением.

С высокой долей уверенности можно прогнозировать, что наиболее вероятной формой реального военного конфликта будущего будет сложная комбинация из действий регулярных и иррегулярных сил противоборствующих сторон. В представленной матрице войн XXI в. эти конфликты лежат в «пограничной зоне» между четырьмя типами военных конфликтов. В западной военной теории тип конфликта, в котором с раз-

ных сторон участвуют компоненты регулярных и иррегулярных сил, получил название «гибридной» войны.

В настоящее время Западный мир осуществляет очередную попытку достичь превосходства над нашей страной в военной сфере и в первую очередь в сфере стратегических вооружений. Важнейшей программой в системе мер по достижению превосходства над нашей страной в сфере стратегических вооружений является развёртывание национальной системы ПРО США (НПРО). Сегодня противодействие таким устремлениям США, по мнению доктора военных наук К.В. Сивкова, может быть обеспечено только при применении широкого спектра мер, как собственно военных и военно-технических, так и иных.

Первый принцип, на котором должна строиться система противодействия, — это комплексность. Требуется различные меры с тесной увязкой по целям, средствам, месту и времени применения.

Вторым можно назвать принцип всенаправленности угрозы, предполагающий создание вероятности ракетных ударов со всех геостратегических направлений.

Третий — принцип пространственной актуализации угроз. Он заключается в том, что зона возможности нанесения неприемлемого ущерба должна быть значительно расширена за счёт областей, где организовать противодействие МБР с необходимой эффективностью затруднительно или даже невозможно.

Четвёртый — принцип неприемлемого одиночного удара. Он состоит в том, чтобы создать условия, когда даже прорыв одной боеголовки может нанести неприемлемый ущерб США. Хотя, согласно современным оценкам, такой ущерб гарантирован при доходе лишь полутора-двух сотен боевых частей МБР.

Пятый — принцип упреждающего поражения. Подразумевается, что объекты системы НПРО США должны включаться в список первоочередных для поражения с началом боевых действий и будут созданы средства поражения, обеспечивающие прорыв даже в условиях господства противника в воздухе и на море.

Шестым может быть принцип красной ядерной линии, в соответствии с которым переход к применению стратегического ядерного оружия производится немедленно с началом поражения СЯС, вне зависимости от состояния других компонент ВС РФ и переговорного процесса с агрессором.

Седьмой — принцип активизации населения территории ПРО. В странах, где предполагается развернуть или уже развёрнуты элементы системы, необходимо инициировать протестные движения местного населения такого масштаба, чтобы воспрепятствовать реализации планов или осложнить функционирование уже созданных объектов.

В соответствии с этими принципами в качестве приоритетных сфер противодействия развёртыванию и функционированию НПРО США выделяются международно-правовая, дипломатическая, информационная, экономическая, военно-стратегическая и военно-техническая.

В настоящее время исследованию методов парирования угрозы НПРО уделяется большое внимание. Поэтому остановимся только на тех из них, которые не рассматривались другими авторами. Прежде всего, следует обратить внимание на международно-правовые и дипломатические методы парирования НПРО США. Другим сильным инструментом противодействия развёртыванию и нормальному функционированию НПРО является информационное противоборство во всём его многообразии.

В качестве перспективных следует также назвать комплекс мер по ослаблению эффективности системы контроля воздушно-космического пространства НПРО США,

снижению оперативности связи и искажению представлений об обстановке в органах боевого управления. Не менее важны меры (в частности, «научно-технологические бомбы»), направленные на отвлечение создателей НПРО США от технологических приоритетов её развития.

Весьма эффективным может стать применение методов информационно-психологического характера для создания убеждённости у населения стран и районов, где предполагается развёртывание элементов НПРО США, о её крайней опасности для него как в мирное время, так и с началом боевых действий, вплоть до перехода в острой фазе к применению методов гибридной войны.

Кроме отмеченной выше проблемы необходимости противостояния развёртыванию элементов НПРО, обращает на себя внимание американская система быстрого глобального удара (БГУ). Так же, как и НПРО, её развитию уделяется большое внимание, выделяются достаточные ресурсы. Эта концепция предполагает создание, помимо собственно ударных компонент подсистемы разведки и наблюдения, командных пунктов и пунктов связи, а также средств радиоэлектронного подавления.

В долгосрочной перспективе основой ударных средств в этой концепции должны стать БР наземного и морского базирования в неядерном оснащении и гиперзвуковые ракеты большой дальности, запускаемые с воздушных носителей. В настоящее время её основу составляют крылатые ракеты морского и воздушного базирования (типа «Томагавк»). Оперативная ёмкость всех носителей крылатых ракет США и НАТО — более 4200 единиц.

Опубликованные США результаты учений говорят о том, что при нанесении ударов по достаточно крупной и высокоразвитой стране с расходом 3500—4000 единиц обычного высокоточного оружия в течение четырёх-шести часов та полностью лишается способности сопротивляться агрессору и несёт неприемлемые потери в экономике.

Таким образом, в XXI в. человечество вступило на порог очередной революции в создании принципиально нового высокоточного оружия как летального, так и нелетального исхода на принципиально новых физических принципах, включая так называемое геновое или гено-модифицированное оружие. По своим масштабам и последствиям настоящая оружейная революция превышает революцию, которая произошла с массовым внедрением огнестрельного оружия в XV—XVI вв.

Понятие «революция в военном деле» обычно ошибочно связывают с появлением практически любого нового вида оружия. Однако далеко не всякое новое оружие революционизирует военное дело. Категория «революция» предполагает коренной переворот, резкий скачкообразный переход от одного качественного состояния к другому. Появление даже самого новейшего оружия, военной техники редко приводит к коренному изменению форм и способов ведения войны в целом. В лучшем случае новое оружие может привести к изменению тактики или, что крайне редко, оперативного искусства.

Боевые действия на протяжении всей истории человечества постоянно меняли своё лицо и саму логику их организации и протекания. Сегодня кроме стандартных вооружённых конфликтов специалисты отмечают, например, кибератаки, террористические акты, этносепаратизм, финансово-торговые блокады, акты гражданского неповиновения, информационные атаки и т. п. В этих условиях попытки системной классификации всех этих процессов обосновывают появление новой терминологии в фундаментальной классификации войн: от гибридных и асимметричных войн до информационных операций с идеологическим уклоном, а также боевых действий вне условий войны. Чаще всего аналитики все эти понятия условно объединяют под общим названием — бесконтактная или неконтактная война. Отдельные публикации

вообще определяют эти войны как бесчеловечные. Такая точка зрения в военной науке имеет право быть, однако авторам настоящего труда она не кажется бесспорной.

Военной науке известны многие сотни подходов к классификации войн. Частично они отражены в различных разделах монографии; например, в разделе «Философия и военная наука» широко представлена точка зрения по данному вопросу А.А. Керсновского (1907—1944). О будущей войне писали известные военные писатели: Людендорф, Фуллер, Иммануэль, Мецш, Рэкен, Рокко Моретта, Бастико и др. — каждый по-своему пытался приоткрыть завесу над характером будущей войны и строить прогноз.

Одним из последних трудов, посвящённых классификации войн, можно считать монографию В.А. Махонина «Логические основы политической и военной терминологии» (В.А. Махонин: Монография. — Саарбрюккен: Палмариум Академик Пабблишинг, 2014. — 212 с.).

В авторской классификации войны по масштабам определяются как локальные, региональные и глобальные (мировые). Причём за основание классификации взяты именно масштабы, а не военно-политические цели сторон (ограниченные, важные, радикальные). Масштабы можно точно определить, а единицу измерения целей ещё никто в мире не придумал.

В.А. Махонин ушёл от использования термина «крупномасштабная война», что предполагает наличие войн среднемасштабных и мелкомасштабных. По его оценке, крупномасштабной может быть и региональная война. В качестве доказательства он напоминает, что в Африке, например, расположено около 50 государств. Если даже два десятка из них начнут воевать, то война будет крупномасштабной, но только региональной, а не глобальной.

Кроме этого, в работе войны классифицируются ещё и как межгосударственные, внутригосударственные, а также между государствами и национально-освободительными движениями. Внутригосударственные войны, в свою очередь, делятся на гражданские, межнациональные, религиозные и этно-религиозные.

Отталкиваясь от зарубежных военных операций США и их союзников, осуществлённых в последние годы, а также от войны в Сирии, автор указывает, что конфликты в Ираке и Афганистане только по месту протекания являются внутригосударственными, а по характеру они стали межгосударственными. В Сирии внешне всё выглядит как внутригосударственный вооружённый конфликт между сторонниками и противниками нынешней власти, однако в реальности имеет место отражение правительственными войсками иностранной военной интервенции, поскольку главную роль в антиправительственных силах фактически играют боевики-иностранцы, финансируемые и направляемые внешними силами.

Своё особое и своеобразное мнение о подходах к проблеме классификации войн высказал президент Академии военных наук, генерал армии М.А. Гареев: «Авторы, падкие на сенсации, чуть ли не каждый день войнам будущего дают новые названия: трёхмерная, сетевая, асимметричная, бесконтактная, информационная и т. д. Да, все эти элементы будут иметь место, поскольку они отражают одну из характерных черт военного противоборства. Но ни один из них в отдельности не характеризует облик войны в целом».

Проблеме классификации войн уделил внимание и Д. Корбетт. В частности, во второй главе «Характер войн — войны оборонительные и наступательные» своего знаменитого труда «Великие морские сражения XVI—XIX веков» он отмечает: «Установив, что войны должны отличаться по характеру в соответствии с природой и важно-

стью их цели, мы оказываемся перед лицом другой проблемы: вариаций может быть бесчисленное множество, причём с самыми разными отличительными признаками. Градация настолько сложна, что на первый взгляд не представляется возможным сделать её базой практического исследования. Но при более детальном изучении становится ясно, что, применяя обычные аналитические методы, предмет исследования можно значительно упростить. Короче говоря, мы должны разработать некую систему классификации, то есть посмотреть, нельзя ли сгруппировать разные варианты в отдельные хорошо известные категории. Учитывая сложность и неосвязаемость предмета исследования, группировка наверняка получится спорной, да и границы между отдельными группами иногда будут размыты. Но если классификация оказалась возможной и полезной в зоологии и ботанике, где приходится иметь дело с огромным числом незначительных изменений, значит, она вполне реальна и полезна в исследовании войн.

Политическая теория войны в любом случае даст нам две обширные и чётко обозначенные классификационные группы. Такая группировка проста и хорошо известна. Она производится в зависимости от того, каков характер политической цели войны: позитивный или негативный. Если она позитивна, иначе говоря, если наша цель — отвоевать что-то у врага, тогда наша война будет наступательной, если же мы просто не хотим позволить противнику отвоевать некие преимущества в ущерб нам, тогда война будет оборонительной.

Такая классификация имеет ценность только в глобальном смысле. Она определяет общее направление наших операций, но никак не затрагивает их характер, во всяком случае, в отношении морской державы дела обстоят именно так. Ведь для такой страны ни при каких обстоятельствах невозможно организовать ни оборону, ни наступление, не установив эффективный контроль над морем при посредстве агрессивных действий в отношении вражеского флота. Более того, всегда оказывалось, что, даже если наша цель — только оборона, самые эффективные средства её осуществления — контрнаступления за морем, либо для оказания прямой поддержки союзникам, либо для лишения противника колониальных владений. Таким образом, ни одна категория не исключает ни наступательные операции, ни идею нанести противнику поражение, чтобы вплотную приблизиться к достижению своей цели. Ни в одном случае концепция не ведёт нас в конечном счёте к иной цели, помимо вражеских вооружённых сил, и в особенности военно-морских. Единственная существенная разница заключается в том, что, если наша цель позитивна, генеральный план будет наступательным и мы, по крайней мере, начнём с масштабного наступления. Если же наша цель является негативной, генеральный план будет иметь предупредительный характер, и мы можем выжидать время для контрнаступлений. В этом смысле наши действия всегда должны иметь тенденцию к наступлению. Контрнаступление — душа обороны. Оборона — это вовсе не пассивное действие, поскольку она есть отрицание войны. Если вдуматься, это настороженное ожидание. Мы ждём момента, когда противник может подставиться под контрудар, успех которого ослабит его настолько, что мы окажемся в выигрышном положении для начала собственного наступления.

Рассуждая таким образом, можно прийти к выводу, что, хотя классификация соответствует действительности и вполне логична, давать названия «оборонительные» и «наступательные» нежелательно со всех точек зрения. Для начала неясно, каковы действительные и логичные отличительные признаки. Классификация предполагает, что её основой является не столько разница в целях, сколько разница в средствах, используемых для достижения цели. Следовательно, мы окажемся перед необходимостью постоянно бороться с ложным предположением, что позитивная война означает использование наступлений, а негативная — одну только оборону». Далее Д. Корбетт

указывает: «...Поэтому лучше отказаться от обозначений «оборонительные» и «наступательные», заменив их терминами «позитивные» и «негативные». Но тогда мы вновь сталкиваемся с трудностью. Было много войн, в которых позитивные методы использовались для достижения негативной цели, а такие войны невозможно отнести ни к одному классу. Например, в Войне за испанское наследство нашей главной целью было не позволить Средиземноморью стать французским озером, благодаря союзу французской и испанской корон. Но метод, которым мы воспользовались для достижения этой цели, заключался в захвате военно-морских позиций Гибралтара и Менорки, так что на практике наш метод оказался позитивным. Также во время Русско-японской войны главная цель Японии заключалась в том, чтобы не допустить захвата Кореи Россией. Цель была превентивная и негативная. Но единственный эффективный способ её достижения заключался в захвате Кореи Японией, и потому для корейцев война на практике была позитивной».

Изложение проблемы классификации войн Д. Корбетт продолжает и в третьей главе «Характер войн — войны ограниченные и неограниченные», указанной выше книги: «...Вторая классификация, к которой нас привела политическая теория войны, была впервые сформулирована Клаузевицем, и ей он придавал исключительно большое значение. Поэтому представляется целесообразным рассмотреть его взгляды несколько подробнее, но вовсе не потому, что есть необходимость рассматривать континентального солдата, каким бы он ни был заслуженным, как непререкаемый авторитет для моряков. Причина как раз в обратном. Именно скрупулёзный анализ его идей на этот счёт покажет нам, какая огромная, затрагивающая самую суть разница между немецкой или континентальной школой стратегии и британской или морской школой. Кстати, последнюю многие авторы считали несуществующей. Полезно лишний раз подчеркнуть вред этого утверждения, и главной целью настоящей и последующих глав будет отражение того, как и когда даже величайшие континентальные стратеги оказывались неспособными понять характерные концепции, являющиеся традиционными для британцев.

В классификации, о которой идёт речь, К. Клаузевиц разделял войны на ограниченные и неограниченные. При её формулировке он учёл не только материальную природу цели, но и определённые моральные соображения, на значение которых в войне он указал первым. Другие авторы, такие как Жомини, пытались классифицировать войны по специфическим целям, во имя которых они велись, но Клаузевиц, посвятив много времени вдумчивому изучению войн, пришёл к выводу, что такое разделение не является философским и не связано ни с одной рациональной военной теорией. Было очень важно, является ли война позитивной или негативной, но её специфическая цель, например, «отстоять права», «помочь союзникам» или «отвоевать территорию», не имела никакого значения».

Проблемам классификации войн уделил внимание и выдающийся российский военный теоретик Е.Э. Месснер (1891—1974), яркий представитель военной культуры Русского зарубежья. В его произведении под общим заголовком «Хочешь мира, победи мятежевойну!», в частности, отмечается: «Надо перестать думать, что война — это когда воюют, а мир — когда не воюют. Можно быть в войне, не воюя явно... Современная форма войны есть мятеж. Это — отклонение от догм классического военного искусства. Это — ересь. Но мятежевойна — еретическая война... Насилие (устрашение и террор) и партизанство — главные «оружия» в этой войне... Воевание партизанами, диверсантами, террористами, вредителями, саботёрами, пропагандистами примет в будущем огромные размеры...»

Уже в 1960 г. Е.Э. Месснер сумел предсказать характер войн к концу XX в., размах международного терроризма и неготовность государственных силовых структур противостоять этой новой угрозе.

В 1989 г. Уильям С. Линд для анализа задач морской пехоты США предложил классификацию войн с разделением их на 4 поколения, основанную на различии в тактике ведения войны: применении строя, манёвра и огня в боевом противостоянии:

- 1-е поколение: тактика линейного строя и гладкоствольное оружие; победа преимущественно человеческой массой;
- 2-е поколение: нарезное оружие и артиллерия; победа огневой мощью;
- 3-е поколение: мобильные моторизованные соединения и авиация, тактика обходных манёвров, сочетание огня и манёвра;
- 4-е поколение: высокая нелинейность тактики; размывание грани между войной и миром, солдатом и гражданским, партизанская и информационная война (William S. Lind et al. *The Changing Face of War: Into the Fourth Generation*. 1989).

В частности, автор данной классификации войн, объединяя перечисленные общие характеристики войны четвёртого поколения в первую очередь с новыми военными технологиями, утверждает: «В целом представляется, что военные действия четвёртого поколения, по всей вероятности, будут в высшей степени рассредоточенными и по большей части не определёнными, разделительная черта между миром и войной будет размыта вплоть до полного исчезновения. Война будет нелинейной в такой степени, что, вполне возможно, в ней будут отсутствовать поддающиеся идентификации поле боя и линии фронта. Различия между «гражданским» и «военным», вероятно, исчезнут. Действия будут одновременно направлены на всю «глубину» участвующих сторон, включая всё их общество, понимаемое не только в его физическом, но и в культурном аспекте. Крупные военные объекты, такие как аэродромы, стационарные узлы связи и крупные штабы, станут редкостью по причине их уязвимости, то же самое, вероятно, коснётся и их гражданских эквивалентов, таких как правительственные резиденции, электростанции и промышленные площадки (это относится не только к обрабатывающей промышленности, но и к «экономике знаний»). Успех будет сильно зависеть от эффективности совместных операций, поскольку линии раздела между задачами и ответственностью разных участников окажутся размыты». Не менее важным является тот факт, что противоречие между военной культурой и природой современной войны ставит традиционные вооружённые силы перед дилеммой. Например, террористы разрешают эту дилемму путём игнорирования культуры, основанной на человечности и даже на самом примитивном военном порядке.

Следует отметить, что Уильям Линд является также одним из авторов знаменитой статьи в «*Marine Corps Gazette*», опубликованной в октябре 1989 г. и посвящённой войне «четвёртого поколения», и по праву считается авторитетным военным специалистом в области нетрадиционных войн. Рассматривая войны «четвёртого поколения» в качестве основной формы конфликтов, в которые американские войска неизбежно будут втянуты в той или иной мере в будущем, он резко критикует нынешнее состояние и направления развития вооружённых сил США.

Таким образом, целый ряд специалистов в глобальной проблеме современных войн, в отличие от генерала армии М.А. Гареева, выделяют как относительно самостоятельные информационные, экономические и торговые войны, асимметричные и сетевые войны, неконтактные войны, гибридные войны и др. В монографии отражены только относительно установившиеся понятия в классификации войн.

В книге «Мысли о войне» английский военный историк и теоретик, оказавший большое влияние на развитие механизированной войны в XX в., а также на теорию стратегии в целом, Б. Лиддел-Гарт (1895—1970) ещё в 1944 г. писал: «Труднее, чем вбить новую идею в разум военного человека, может быть лишь одно: заставить его выкинуть

из головы старую идею». Авторы не преследуют цели обоснования права на жизнь всех этих понятий. Важнее помнить о том, что военная теория гласит, что в демократическом государстве правительство не может успешно вести войну, если не достигнута поддержка населения. В свою очередь, война не может быть поддержана населением до тех пор, пока оно не поймёт, почему нужно вести войну и почему её необходимо вести именно так.

Также следует признать, что XXI в. — столетие возрождения религии на значительных, в прошлом атеистических, постсоциалистических пространствах планеты. Данный процесс сопровождается обострением противоречий между различными конфессиями. На этой почве расцветает религиозный экстремизм. Агрессия, опираясь на националистически настроенные слои населения, способна не только развязать психологическую войну с инновационными, но и применить силу для насаждения своей веры и идеологии. В последние годы Россию заполонили зарубежные религиозные секты и организации. Считается, что эта экспансия есть реальная, продуманная попытка разрушить изнутри православную религию в нашей стране путём извращения её традиционных устоев. Естественно, что иностранные миссионеры, в отличие от служителей культа исторических религий, не заинтересованы в формировании патриотизма, а в конечном счёте — в возрождении могущества России.

Научно-технический прогресс в области информационных технологий, развитие средств массовой информации, свободный обмен идеями и ценностями создали беспрецедентные возможности для разгрома противника с помощью нетрадиционных средств поражения, не вызывающих физических разрушений. Этот широкомасштабный фронт нельзя локализовать ни национальными границами, ни всякого рода запретами. Проходя через сознание каждого члена общества, длительное массированное информационно-психологическое воздействие разрушающего характера создаёт реальную угрозу существованию нации в результате трансформации её культуры, основных мировоззренческих и идеологических установок, то есть смены внутренней оргсреды, определяющей жизнедеятельность государства и его вооружённых сил.

В книге «Стратегия не прямых действий» Лиддел Гарт Б.Г. впервые в военной истории XX в. рассматривал вопросы стратегии не прямых действий. На примере важнейших войн с древнейших времён по XX в. включительно автор книги доказывает, что не прямые действия являются наиболее эффективным способом ведения войны. В особом разделе книги Лиддел Гарт излагает свою теорию и сущность стратегии (Лиддел Гарт Б.Г. Стратегия не прямых действий. — М.: ИЛ, 1957).

Например, свои принципы «не прямых действий» в военном деле Лиддел Гарт Б.Г. свёл к двум основным правилам:

- «Прямая атака на противника, занявшего укрепленную позицию, практически никогда не даёт результата и применяться не должна.
- Чтобы победить противника, его надо вывести из равновесия, что не может быть достигнуто основной атакой, однако должно быть сделано, чтобы основная атака увенчалась успехом».

Далее Лиддел Гарт писал: «В стратегии длинный обходной путь часто оказывается самым коротким; прямое наступление истощает нападающего и уплотняет оборону



**Лиддел Гарт Б.Г.
(1895—1970)**

защитника, тогда как непрямой подход ослабляет защищающегося, выводя его из равновесия.

Глубочайшая правда войны состоит в том, что исход битвы решается в умах военачальников, а не в телах их воинов».

Безусловным авторитетом отечественной военной футурологии следует считать доктора военных наук, профессора, автора более 300 научных трудов по проблемам военной науки, стратегии, оперативного искусства и тактики, генерал-майора В.И. Слипченко. Принадлежащая его перу книга «Войны шестого поколения. Оружие и военное искусство будущего», вобравшая в себя практически все предшествующие работы военного учёного, стала настольной книгой для последователей его школы военной футурологии — приверженцев концепции «бесконтактной войны», или «войны шестого поколения». Классификация поколений войн, предложенная Владимиром Ивановичем с незначительными изменениями авторов, представлена в таблице. К сожалению, В.И. Слипченко все типы войн современности увязывает только с государством, игнорируя в качестве возможных «носителей угроз» — субъектов войны — негосударственные структуры.

Таблица

Классификация войн, предложенная доктором военных наук, генерал-майором В.И. Слипченко

Вооружение	Вид войны	Цель войны
<i>Первое поколение</i>		
Холодное оружие	Войны подразделений тактического масштаба	Главная цель — уничтожить противника
<i>Второе поколение</i>		
Порох, гладкоствольное оружие	Войны в масштабах тактики подразделений, частей, соединений	Главная цель — уничтожить противника, завладеть его ценностями, территорией
<i>Третье поколение</i>		
Нарезное многозарядное оружие повышенной скорострельности, точность и дальность стрельбы	Войны оперативно-тактического масштаба	Главная цель — разгром вооружённых сил противника, разрушение его экономики и свержение политического строя
<i>Четвёртое поколение</i>		
Автоматическое и реактивное оружие, танки, авиация, флот, транспортные средства и связь	Войны стратегического масштаба	Главная цель — разгром вооружённых сил противника, разрушение его экономического потенциала и политической системы

<i>Пятое поколение</i>		
Ракетно-ядерное оружие	Ракетно-ядерная война. Холодная война 1946—1991 гг.	Ядерная война является аномальной в эволюционном процессе смены поколений войн, она не может привести к достижению стратегических и тем более политических целей
<i>Шестое поколение</i>		
Высокоточное обычное ударное и оборонительное оружие, а также оружие на новых физических принципах	Воздушно-космическо-морская неконтактная война с массированным применением высокоточного оружия	Главная цель — разгром бесконтактным способом вооружённых сил противника, разрушение его экономического потенциала, политической системы, разрушение национальной идентичности государства, диктат своей политики

Очевидно, что данная классификация не покрывает весь спектр средств осуществления противостояния между геополитическими субъектами. В данной классификации также не учитывается тот факт, что последние десятилетия изменили саму структуру геополитической субъектности, при которой национальное государство перестаёт быть предельным геополитическим фактором. Появление частных армий и их активное использование в качестве инструмента влияния на ситуацию есть одно из проявлений данного объективного процесса. Совокупность явлений, представляющих собой экономический кризис, многие эксперты также полагают по меньшей мере частично планируемой геостратегической игрой, которую ведут наднациональные операторы, какими являются финансово-промышленные олигархические кланы.

В.И. Слипченко утверждает: «Чередование войны и мира на Земле было естественным и даже привычным состоянием, хотя войны не унаследованы от предков, не проистекают из основного человеческого инстинкта и не являются следствием биологического строения мозга. Причина их возникновения — политика. Неважно какая — в рамках племенного союза или сообщества индустриальных государств. Война и вооружённое насилие всегда были основным средством решения межгосударственных споров, элементарными формами принуждения. Политики прибегали к ним в прошлом, да и сейчас прибегают, порой даже не испробовав невоенные формы и способы их разрешения. Никак не гарантированы и мы от большой войны через несколько лет или десятилетий. Вопрос заключается только в том, какой будет эта война — войной пятого или шестого "поколений"»?

Для военной науки в первую очередь важно понимать, что для первых трёх поколений войн особое значение имели тактика и оперативное искусство ведения войны. Начиная с четвёртого поколения, главной составляющей военного искусства становится стратегия ведения войны. Если в современных войнах стратегия ведения войны не меняется, а меняются только оперативное искусство или тактика, то нельзя считать, что в военном деле совершилась революция. Скорее всего, речь идёт лишь о новых достижениях научно-технического прогресса, в том числе и в военном деле.

Действительно, это так. Шестая революция в военном деле тесно связана с дальнейшим военным освоением космоса, компьютеризацией, применением сверхскоростных переключателей схем, искусственного интеллекта, лазеров, микроволн, элементарных частиц. Передовые технологии уже сейчас позволяют создавать практически новое, не имеющее аналогов в истории оружие космического базирования, которое будет способствовать изменению характера вооружённой борьбы и войн в целом.

Вместе с тем, и в войнах нового шестого поколения не исключается ситуация, когда проигрывающей стороной (коалицией) по территории, важным объектам и группировкам войск противника будет применено оружие массового поражения. Эта угроза существует и будет существовать до тех пор, пока будут сохраняться ядерные арсеналы. По умолчанию это понимают все игроки на геополитической арене, однако не все политические режимы и государства делают из этого одинаковые выводы и заключения.

В принципе, современные типы войн, которые, скорее всего, будут вестись, начиная с первой четверти XXI в., можно условно разделить на два вида: контактные войны (как продолжение войн четвёртого поколения) с применением обычного оружия и бесконтактные войны (шестого поколения) с применением высокоточных средств поражения и обороны: высокоточного ударного и оборонительного оружия различного базирования обычного типа, оружия на новых физических принципах, информационного оружия, а также сил и средств информационной и радиоэлектронной борьбы.

Для военных аналитиков особый интерес представляют современные взгляды на способы ведения боевых действий и в первую очередь на отличительные особенности войн шестого поколения. Способность западных стран, подготовленных к новому, шестому поколению войн, наносить внезапные массированные, длительные и согласованные по времени, цели и месту высокоточные удары стратегического масштаба на любую дальность и по любому противнику на нашей планете вынуждает нас серьёзно готовиться к таким войнам. Шестая революция в военном деле опасна, прежде всего, тем, что мировое сообщество на нашей планете будет неизбежно разделено — на государства, которые отрываются от остальных на поколение войн, и на тех, кто вообще в деле развития военных технологий остаётся в прошлом. Как это ни парадоксально звучит, но никакие вооружённые силы четвёртого поколения, никакое ядерное сдерживание не в состоянии будет обеспечить жизнеспособность стран в условиях бесконтактных войн. Потребуется заново решать довольно сложные проблемы адресной защиты, прежде всего, промышленных объектов, от прицельного, избирательно-го удара высокоточных средств поражения по всей территории страны. Это тем более важно, что высокоточное оружие по последствиям своего применения не уступает ядерному оружию, а в отдельных случаях и превосходит его.

Главная цель войн шестого поколения — разгром бесконтактным способом экономического потенциала любого государства, на любом удалении от противника. Войны этого поколения будут кардинально отличаться от предыдущего, четвёртого, ещё и тем, что вся мощь агрессора будет функционально направлена лишь на безусловное поражение объектов экономики противника путём одновременного нанесения мощнейших информационных ударов и массированных ударов непилотируемого высокоточного оружия различного базирования. По мнению В.И. Слипенко, начнут постепенно вытесняться, а точнее, отмирать вместе с контактными войнами нынешние многочисленные общевойсковые формирования сухопутных войск, и окончательно обесценятся не только ядерное оружие (пятое поколение), но и обычные вооружённые силы, включающие несколько родов войск в соответствии со сферами их применения (суша, воздух, море). Однако это удел далёкого будущего. В перспективе и оружию будет отведена

роль вспомогательных сил, дополняющих новую военную концепцию ведения психологических войн. На линию фронтов войн нового типа выйдут специалисты по психологической, идеологической и информационной борьбе.

Вместе с тем, войну любого поколения следует рассматривать как сложное общественно-политическое явление, включающее совокупность различных видов борьбы: политической, дипломатической, идеологической, экономической, вооружённой, информационной, экологической и др., которые ведут между собой государства или общественные системы. Война всегда сочетала в себе противоречивое единство политики и вооружённого насилия. Для каждой воюющей стороны формула вооружённой борьбы во все времена представляла собой сумму двух симметричных, взаимосвязанных, но противоположных по направлению векторов действий: действия по противнику своими силами и средствами поражения (вектор наступательной или ударной составляющей), оборона (защита) своих войск и объектов от действий (поражения) средствами противника (вектор оборонительной составляющей).

Самой первой войной в истории современного военного искусства, сочетавшей элементы контактного и бесконтактного ведения боевых действий, по мнению специалистов, стала операция «Буря в пустыне» — операция многонациональных сил по освобождению Кувейта и разгрому иракской армии в 1991 г. На тактическом уровне военнослужащие коалиционных сил избегали прямого участия в боевых действиях. Также впервые военные действия демонстрировались в прямом эфире, показывая всему миру военную мощь США и отработывая технологии манипуляции информацией, которые вскоре переросли в информационные и телевизионные войны. В данной операции также впервые было применено высокоточное оружие — так называемые умные бомбы и ракеты, использовалась спутниковая навигация, например, технология GPS.

Действия подразделений коалиции специального назначения практически деморализовали военнослужащих армии Ирака, на его население впервые оказывалось масштабное информационное воздействие путём массовой дезинформации и подачи информации из зоны конфликта в трактовке, отображавшей интересы и задачи армии США. В итоге, Ирак войну проиграл, даже не успев задействовать значительную часть своих вооружённых сил и мобилизационных ресурсов.

Однако фактическим прообразом войн шестого поколения стали действия НАТО весной-летом 1999 г. в Югославии. Эта бесконтактная война длилась всего 80 суток, за которые на территорию Югославии не ступила нога ни одного военнослужащего НАТО. Исход войны решила воздушно-космическая операция и информационное противоборство.

Следует отметить, что архитектором воздушной операции под названием «Мгновенная молния», являвшейся основным компонентом «Бури в пустыне», был полковник ВВС США Джон Уорден. Именно он разработал системный подход к боевым действиям, назвав его «Операции на основе эффектов» (ООЭ), ставший позднее одним из стержней стратегии сетецентричных войн.

Концепция американского полковника, которая была обнародована в специализированном издании ВВС США под названием «Враг как система», была основана на уникальной модели современного государства-нации, представляющей собой структуру из пяти концентрических колец. Центральное кольцо, или круг, которое представляло национальных лидеров, наиболее важный элемент в военной терминологии, было окружено и защищено четырьмя остальными. Вторым кольцом являлось производство, включая различные фабрики, электростанции, нефтезаводы и т. д., которые во время боевых действий жизненно необходимы для национальной мощи. Государственная инфраструктура — автомобильные шоссе, железные дороги, энергетические линии —

составляла третье кольцо. Четвертым кольцом было народонаселение. А последним, пятым, внешним кольцом являлись вооружённые силы. Эта схема получила название «война изнутри наружу».

Автор стратегии отмечал: «На стратегическом уровне мы достигнем наших целей, вызывая изменения в одной или нескольких частях физической системы противника, так что он будет вынужден адаптироваться к нашим целям, или мы физически не позволим выступить ему против нас. Мы назовём это "стратегическим параличом". Итак, нужно всего лишь просчитать центры тяжести в системе врага и нанести по ним точечные удары».



Пять колец, подлежащие воздействию при неконтактном ведении боевых действий, по концепции Джона Уордена

Если рассмотреть концепцию «пяти колец» с позиции сегодняшнего дня, то американские теоретики предлагают основной психологический удар наносить как раз не по вооружённым силам, которые, по их мнению, менее всего подвержены психологической обработке, а по нарастающей схеме — воздействуя на население путём психологических атак, на базовое производство — экономическими санкциями, на инфраструктуру — путём её физического вывода из строя и, наконец, — сочетание всех перечисленных методов применить против военно-политического руководства страны.

По своей сути, такая война приводит к тому, что государство как бы «взрывается изнутри»: при этом власть теряет доверие населения, руководство страны и вооружённых сил дезориентировано, поскольку любое управленческое решение вызывает саботаж при исполнении на местах, и как итог — в стране армию противника встречают как освободителей. Даже если армия такого государства сохранит определённую морально-психологическую устойчивость и боевую мощь, то, не имея поддержки населения и управленческих решений, идущих от руководства страны, она, в лучшем случае, сможет оказать лишь очаговое сопротивление — организованное на свой страх и риск отдельными командирами. Что, собственно, и наблюдалось во время второй операции коалиционных сил в Ираке в 2003 г. и в других военных действиях последних лет.

Продуктом такой военной концепции стали известные по последним событиям в Украине и в Грузии «цветные революции», представляющие собой определённую разновидность бесконтактной войны, в которой вообще не требуется непосредственное участие вооружённых сил. Как показала практика, армия в обоих случаях — просто дистанцировалась от происходящих внутривнутриполитических процессов, даже несмотря на то, что они имели явные признаки вмешательства извне, пусть и производимого военными путём.

Именно поэтому в последнее время опасения противников России вызывает не столько разработка и принятие на вооружение новых перспективных образцов боевой техники, сколько идеологическое противодействие политике Запада и НАТО, которое всё активнее и эффективнее ведёт наша страна. Например, постоянным нападкам подвергаются средства массовой информации, ведущие вещание за рубежом, блогеры и активисты, отражающие отличную от интересов США точку зрения, ведётся психологическое воздействие на российских политиков. Попытки повсеместного искажения нашей истории, причём в нужном для потенциальных противников России направлении, — это такой же элемент новой концепции ведения войны, как и другие рассмотренные выше способы психологических операций.

В этом контексте сетевая война — это не столько техническая, сколько философско-ментальная концепция. Готовность к такой войне определяется не одними материальными факторами, а состоянием умов военных руководителей, командиров и военачальников, их способностью переиграть противника или, как говорится в американских документах, повернуть процесс принятия решения противником в выгодном для себя направлении.

В последующем заместитель начальника штаба авиационной разведки ВВС США, генерал-лейтенант Дэвид Дептула расширил теорию и взгляды Д. Уордена, распространив их на операции нового типа до всех национальных уровней, включая дипломатический, информационный и экономический. В своих трудах генерал призывал сделать упор на понимании врага как системы и считал, что невоенные действия являются неотъемлемой составляющей новой теории конфликта.

С этой целью в США были созданы специальные группы для работы в Ираке и Афганистане, куда входили социологи, этнографы, лингвисты и другие узкие специалисты, которые постоянно направляли свои отчёты в центр, где детально описывались и анализировались привычки, поведение, иерархическая структура, слабые и сильные стороны той или иной этнической и религиозной группы.

Однако следует отметить, что новой концепции войны предшествовало несколько важных выводов, извлечённых из уроков предыдущих конфликтов.

В 1996 г. американский адмирал Уильям Оуэнс издал статью «Появление системы систем США», в которой указал, как именно должны вестись новые сражения.



**Генерал-лейтенант
Дэвид Дептула**



**Адмирал
Уильям Оуэнс**

«Слияние растущих способностей непрерывно собирать информацию при любой погоде в реальном времени с увеличивающейся способностью обрабатывать и понимать эти пространственные данные создаёт превосходство на поле боя, — писал он. — Благодаря новым технологиям, мы можем автоматически распознавать цели и получать информацию об оперативных планах противника».

Американский вице-адмирал Артур Себровски совместно с военным аналитиком Объединённого штаба Джоном Гарстка в 1998 г. издали статью «Сетецентричная война: её происхождение и будущее». Данная статья произвела эффект разорвавшейся бомбы в военных и научных кругах США. Суть высказываний авторов сводилась к тому, что поскольку третий период глобализации и переход от промышленной к информационной эре являются основополагающими, то информация и есть наиболее эффективное современное оружие. Более того, преобладающим типом человеческого поведения в информационную эпоху является сетевое поведение, следовательно, сетецентричная война как нельзя лучше определяет войну будущего.

Несколько иную точку зрения на войну будущего высказывал представитель американского оборонительного комплекса, исследующий феномены сетевых войн, доктор Дэвид Альбертс. По его мнению, война будущего состоит из трёх основных типов действий. Во-первых, это совершенствование традиционного сражения. Во-вторых, это эволюция того, что было названо нетрадиционными миссиями, то есть довольно разнообразный набор действий, включая гуманитарную помощь, специальные операции и конфликты малой интенсивности, миротворческие операции и акции, направленные на предотвращение распространения оружия. В-третьих, зарождение уникальной для информационной эпохи формы войны. Скорее всего, такой подход к определению войны будущего будет объективен в первой четверти наступившего века.

Информационная эпоха позволяет не только государственным, но и негосударственным структурам, включая политические, этнические и религиозные группы, организованную преступность, международные и транснациональные организации и даже отдельные лица, оснащённые информационными технологиями, организовывать информационные атаки и строить информационные стратегии для достижения желаемых целей.

По мнению одного из родоначальников сетевых войн, доктора Д. Альбертса, практически все участники сетевой войны, движимые собственными мотивами и обладающие для этого соответствующим опытом (так называемые акторы), представляют собой сети небольших разнотипных объединений, напоминающих ячейки сот. Они рассредоточены, но взаимосвязаны и, по сути, образуют единое киберпространство. Наилучшая тактика ведения боя в прямом и переносном смысле — роение. Подобно рою пчёл, группы лиц, объединённые общей идеей, синхронно начинают атаковать цель, будь то государство или транснациональная корпорация. Превосходящая по силе и потенциалу своих противников цель тем не менее вынуждена реагировать на каждый мельчайший «укус», а если атакующие обладают определённой техникой и искушены в конфликте, то исход практически предрешён.

Ярким примером сетевой войны является ситуация в Сирии. Помимо сетецентричной тактики, которую используют террористы (просачивание малыми группами, организация терактов и др.), координация осуществляется через средства связи, полученные от стран Запада. Для этой цели используются в том числе тактические сетецентричные радиостанции, принятые на вооружение, например, в армии США.

При такой организации ведения боевых действий прямого боевого контакта с противником не существует. Вылазки террористов чередуются с ответным огнём правительственных войск. Потом всё повторяется. Сотни прозападных как правитель-

ственных, так и неправительственных организаций с штаб-квартирами от Стамбула и Дохи до Лондона и Вашингтона формируют общественное мнение, естественно, не в пользу правительства Б. Асада. Активно эксплуатируется и этнорелигиозный фактор. Помимо радикального ислама, представители которого в лице ваххабитов и Аль-Каиды проводят нападения на христиан, ведутся манипуляции с различными этническими группами — от кавказских черкесов до курдов, туркменов и армян. Кроме этого, социальные сети, где вооружённая и более умеренная оппозиция распространяет свои призывы и дезинформацию, являются важным элементом этой войны.

Самым важным является то, что сетевая война основана в первую очередь на тотальном и абсолютном превосходстве в области логистики и адекватной обратной связи. Отличительной особенностью сетеватрической войны является активное участие различных дронов и в первую очередь беспилотных летательных аппаратов (БПЛА) различного назначения. Первый известный случай применения БПЛА в качестве истребителя относится к ноябрю 2001 г., когда с помощью дрона Predator был убит один из военных командиров Аль-Каиды в Афганистане Мохаммед Атеф.

По разным оценкам, американские разведывательные и ударные беспилотные летательные аппараты (БПЛА) MQ-1 Predator, MQ-9 Reaper, RQ-4 Global Hawk размещены примерно на 60 авиабазах США по всему миру. При этом Predator и Reaper являются боевыми беспилотниками-истребителями и способны нести ракеты и бомбы.



БПЛА MQ-1 Predator



БПЛА MQ-9 Reaper



БПЛА RQ-4 Global Hawk



БПЛА RQ-4 Block 10 Global Hawk

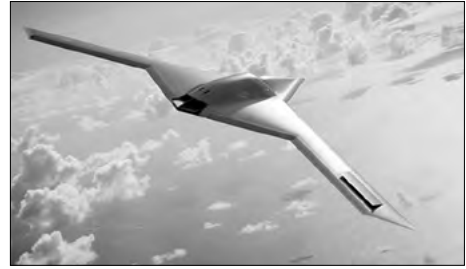

Northrop Grumman RQ-180



MQ-4C Triton



**Американский новый БПЛА
«невидимка»**



**Американский ударный БПЛА
X-47B**

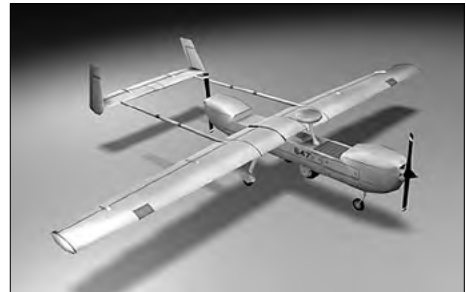

БПЛА RQ-5 Hunter

Наряду с США разработка и широкое применение БПЛА имеют место практически во всех странах НАТО, Китае, Израиле и др.



**Германо-испанский проект
«Barracuda»**



Английский БПЛА Phoenix



Израильский БПЛА



Китайский БПЛА Йи-Лун

Наиболее часто США прибегают к использованию БПЛА в Афганистане, Пакистане и Йемене. Например, в результате атак беспилотников ЦРУ в Пакистане за период 2004—2015 гг. было убито от 2438 до 3942 чел., в Йемене за период 2002—2015 гг. — от 424 до 629 чел., в Сомали за период 2007—2013 гг. — более 30 чел.

По официальным источникам, число убитых американскими БПЛА на февраль 2013 г. составляло более 4700 человек.

Сегодня общество практически не прислушивается к мнению президента американского фонда Nuclear Age Peace Ричарда Фалька, который утверждает, что вскоре может произойти нерегулируемая дисперсия оружия в государственном и частном секторах с вероятной стратегической ролью, что приведёт к подрыву традиционных международных ограничительных законов по ведению войны и общественному порядку или же возникнет новый режим нераспространения для беспилотных летательных аппаратов, что позволит всем государствам владеть и пользоваться беспилотными самолётами-разведчиками в суверенном пространстве, а некоторые страны будут применять дроны избирательно для атаки целей, где бы то ни было, до тех пор, пока не будет согласован определённый набор правил.

Вместе с тем уже в ближайшее будущее действия вооружённых сил будут сочетаться с психологическими операциями, стремясь к максимальному усилению их эффекта, что уже было неоднократно продемонстрировано не только в Ираке, но и в Югославии, Ливии, Афганистане, Сирии. Поэтому России необходимо уже *сейчас быть готовой*

к новым формам ведения войны, которые появляются и ещё наверняка появятся в ходе *новой революции в военном искусстве*.

В конце раздела следует особенно подчеркнуть, что войны объективно видоизменяются с течением веков: вначале за мамонта, чтобы его съесть, затем за золото и рабов, за территорию, за ресурсы. Теперь же за сознание людей, за полное ментальное и психологическое подчинение людей. Для того чтобы отобрать чужие земли или богатства, военное насилие обязательно, а вот для того, чтобы изменить сознание людей, вовсе не обязательно применять против них силу и тем более нет смысла их убивать. Когда мы осознаём это, становится понятно, что война далеко не всегда может восприниматься как военные действия. При этом и само понятие войны сильно меняется. Война — есть продолжение политики? Да. Насильственными средствами? Не факт. О каком насилии может идти речь, если народ и правительство страны-жертвы сами добровольно будут делать всё так, как нужно инициатору военных действий?

Информационные технологии, приёмы и методы ведения информационных войн позволяют оператору управлять огромными массами людей, чтобы они, скажем, добровольно отдали свои ресурсы. Для этого, помимо информационных технологий, есть множество абсолютно мирных политических, психологических, финансовых и экономических рычагов, например, валютные фонды и банки, займы и кредиты, экономические блокады, дефолты и т. д. и т. п. Действуя по сетевым принципам, все эти невоенные рычаги являются тем не менее серьёзным оружием в войне новой эпохи.

Если боевые действия Первой мировой войны велись, в основном, в двух сферах — в наземной и морской, то во Второй мировой войне к ним добавилась и стала равнозначной третья сфера — воздушная. В Третьей мировой войне, если она возникнет, боевые действия будут вестись уже в пяти сферах, при этом две новые сферы — космическая и информационная — станут основными, играющими решающую роль и обеспечивающими успех операции. Информационная сфера, кроме того, будет сопряжена со всеми другими сферами, обеспечивая достижение и удержание информационного превосходства, которое в операциях XXI в. станет основной стратегической задачей. Если XX в. был веком радио, которое было основой управления вооружёнными силами, то XXI в. станет веком торжества информационных технологий, сделав информацию стратегическим ресурсом и сильнейшим оружием.

Несколько слов о перспективных информационных войнах. Говоря об этом типе войн, следует особенно отметить, что информационные войны по своей сути являются в первую очередь одним из наиболее жёстких способов информационного противоборства.

Под информационным противоборством понимается борьба в информационной сфере, которая предполагает комплексное деструктивное воздействие на информацию, информационные системы и информационную инфраструктуру противоборствующей стороны с одновременной защитой собственной информации, информационных систем и информационной инфраструктуры от подобного воздействия. Конечной целью информационного противоборства является завоевание и удержание информационного превосходства над противоборствующей стороной.

К субъектам информационного противоборства относят государства, их союзы и коалиции, международные организации, негосударственные незаконные (в том числе — незаконные международные) вооружённые формирования и организации террористической, экстремистской, радикальной политической, радикальной религиозной направленности, транснациональные корпорации, виртуальные социальные сообщества, медиа-корпорации (контролирующие средства массовой информации и массовой коммуникации — СМИ и МК); виртуальные коалиции.

6.2. Информационные войны. Информационное противоборство

Практика информационно-психологического воздействия получает в современном мире всё большее развитие. Термины «информационные» и «психологические» войны активно используются политиками и политологами. Однако одно из первых задокументированных проявлений информационной войны было зафиксировано ещё во время Крымской войны (1853—1856), когда сразу после Синопского сражения английские газеты в отчётах о сражении писали, что русские достреливали плававших в море раненых турок.

Информационная война — только средство, а не конечная цель, аналогично тому, как применение конкретного вида оружия, например, артиллерийского — средство, а не цель. Информационную войну можно использовать как средство для проведения стратегической атаки или противодействия. В случае проведения психологической войны на первое место выходят процессы формирования общественного мнения.

Информационные войны в военном применении постепенно переходят от вспомогательных к основным функциям. Это стало возможным, поскольку типично военные задачи сегодня можно выполнять с помощью чисто информационного инструментария. Стремительное развитие новых информационных технологий и использование их в военном деле радикально меняет контуры современных боевых действий.

Первые два десятилетия XXI в. отмечены постоянно растущей интенсивностью кибератак и планомерным повышением уровня исходящей от них угрозы со смещением фокуса от информационных воздействий и хищения секретной информации в направлении прямого нарушения функционирования инфраструктуры противника. Причём не только военной, но и политической, общественной, экономической. Всё это меняет характер будущих войн, главной особенностью которых является отсутствие необходимости в массовом применении войск на поле боя. Их призваны заменить аэромобильные части и силы специальных операций, обеспечивающие достижение и закрепление политических целей войны после нанесения ущерба критически важным объектам военной, экономической и политической инфраструктур государства обычными высокоточными средствами поражения или кибернетическим оружием.

Кроме того, информационное превосходство позволяет дезинформировать противника (особенно если до начала военных действий будет дезориентировано общественное мнение и уничтожена национальная система ценностей), сломить отдельные очаги сопротивления, в конечном счёте подчинить общество агрессору. Партизанские действия и личная инициатива в этом случае будут затруднены, если вообще возможны, именно в силу дезориентации общественного мнения и отсутствия чёткой системы национальных ценностей. Именно разрушение национальной системы ценностей является главной целью информационной войны.

Если этого удастся добиться с помощью «мягкой силы», то разрушаются не только нормы морали в обществе, но и управление обществом и государством. Наступает неконтролируемый хаос, который неизбежно ведёт к ослаблению и уничтожению государственных и общественных институтов, а в конечном счёте всей системы управления государством, обществом, его институтами (включая ВС и конкретно систему управления войсками).

Отмеченное выше означает, что в классических военных доктринах ведущих государств произошла «тихая» информационная революция, осознать масштабы и последствия которой в полной мере ещё только предстоит.

Очевидна и взаимосвязь между информационной войной и возможностями для нанесения высокоточных операций. Эта взаимосвязь по существу означает, что концепции информационного воздействия являются прелюдией, частью концепции «сетевых» войн, а затем использования ВТО.

Таким образом, в настоящее время создаётся по сути дела новый тип наступательного оружия, которое может быть использовано на самых ранних стадиях военного конфликта. Не представляет сомнений, что США обладают физической возможностью по нарушению функционирования глобальных информационных сетей, даже если эта возможность и не обозначена законодательно. Можно предположить, что крайней мерой в кибервойне, сравнимой с использованием тактики выжженной земли в реальном мире, может стать физическое уничтожение информационно-коммуникационной инфраструктуры, если это будет отвечать принципам обеспечения безопасности государства.

Анализируя использование информационно-психологического оружия по опыту войны в Персидском заливе (1991), советский и российский военачальник, государственный деятель, генерал армии А.И. Николаев обратил особое внимание на манипулирование общественным мнением. «Не вдруг, — пишет он, — а целенаправленно и управляемо в мировом общественном мнении подымается волна недовольства и неприятия действиями "агрессора". Затем общественное мнение последовательно склоняется к решению о необходимости ввести экономические и политические санкции (если какая-то страна не поддерживала его — она как бы автоматически становилась союзником агрессора). Далее раскручивается общественно-психологическая атмосфера, культивирующая и поощряющая решительные и энергичные меры по наказанию агрессора.



**Генерал армии
А.И. Николаев**

После этого долго и мучительно открыто обсуждаются технические, в том числе и военные, меры по обузданию агрессора. Назначаются и многократно переносятся сроки нанесения ударов. И когда общественное мнение, достаточно измотанное неопределённостью и уставшее от всеобщего психологического напряжения, доходит до кондиции, неожиданно следуют удары под облегчённые, а зачастую и радостные вздохи обывателей».

Информационные войны представляют собой постоянно меняющийся объект. Существует множество определений информационных войн. Например, информационная война — это коммуникативная технология по воздействию на информацию и информационные системы противника с целью достижения информационного превосходства в интересах национальной стратегии, при одновременной защите собственной информации и своих информационных систем.

Составными частями информационной войны принято считать:

- психологические операции — использование информации для воздействия на аргументацию солдат врага;
- электронная война, которая не позволяет врагу получить точную информацию;
- дезинформация — предоставляет врагу ложную информацию о наших силах и намерениях;
- физическое разрушение — может быть частью информационной войны, если имеет целью воздействие на элементы информационных систем;

- прямые информационные атаки — прямое искажение информации без видимого изменения сущности, в которой она находится, и др.

Существуют три основные цели информационной войны:

- контролировать информационное пространство, чтобы мы могли использовать его, защищая при этом наши военные информационные функции от вражеских действий (контринформация);
- использовать контроль за информацией для ведения информационных атак на противника;
- повысить общую эффективность вооружённых сил с помощью повсеместного использования военных информационных функций.

Информационная война в атакуемых странах ведётся по трём основным направлениям.

1. Собственно информационно-психологические операции: убеждение атакуемых лиц, общества, народа в чём-то важном для глобально действующих игроков мира с использованием фактов и ярких образов, фальсификации и искажения информации, дезинформации и других приёмов манипулирования.
2. Информационно-структурные операции, предусматривающие такие способы и приёмы использования информационного воздействия на различные социальные группы атакуемых народов, которые приводят к развалу структур сознания и познания, понятийно-логического мышления граждан и госслужащих, их исторической памяти, самоидентификации людей и национальной морали, а также формированию фрагментарно-клипового сознания у атакуемых. Необходимо обязательно учитывать и масштабное использование манипулятивных технологий в области истории и экономики страны для внедрения в сознание молодого поколения россиян комплекса неполноценности, исторической экономической и технико-технологической «отсталости» страны.
3. Информационно-организационно-кадровые операции по развалу, разрушению структур управления (государственных, социальных, финансовых, экономических, научных, информационных, оборонных, контрразведывательных, разведывательных и т. д.).

По опыту последних лет, эти операции проводятся комплексно и комбинируются. Во-первых, путём предварительной информационной обработки кадрового состава различных атакуемых организаций и путём внедрения необходимых информационным агрессорам кадров в различные организации атакуемой страны при постоянном информационном сопровождении этих организационно-кадровых изменений. Во-вторых, путём постоянной поддержки этих организационно-кадровых операций различными контролируруемыми информационными агрессорами, дипломатическими, экономическими, военными, разведывательными, профессиональными, общественными и творческими (сфера искусства) организациями.

При этом так называемое «организационно-кадровое» оружие включает в себя и проведение информационно-психологических и организационных операций по дискредитации национально-ориентированного высшего руководства атакуемой страны, национально-ориентированных руководителей и специалистов в органах государственной и региональной власти.

Эти операции ориентированы на раскол народа и по имущественному признаку, на раскол правящего класса, специальных и «силовых» служб, на формирование кадровой основы оппозиционных групп и стимулирование масштабного недовольства социальных и национальных групп атакуемого общества.

В арсенале этих операций и специальные акции по следующим позициям:

- недопущение «некомпрадорских» и «некоррупционных» кадровых решений в финансово-экономической, научно-образовательной и правоохранительной сферах управления;
- упрочение в аппарате власти неоправданных кадров, управленческая деятельность которых ведёт к развалу и дебилизации системы образования и науки, к ухудшению социально-экономического положения страны и расширению возможностей для последующего инициирования массовых протестных выступлений народа;
- шельмование национально-ориентированного руководителя, специалиста происходит путём постоянного вбрасывания информации о цивилизационных (технических, технологических) и исторических негативных фактах в жизни страны, отрасли, организации и т. д.

В широком смысле информационная война включает в себя манипулирование информацией и средствами коммуникации, сбор данных, пропаганду, саботаж логики и электроники, слежку и другие меры.

Основные задачи информационной войны — повлиять на систему ценностей людей, изменить их поведение и способ мышления, лишить способности сопротивляться. Воздействуют при этом не только на противоборствующую, но и на свою сторону.

Глобальными целями информационных войн являются:

- слом системы базовых моральных принципов и насаждение альтернативных общечеловеческих норм морали и нравственности;
- уничтожение основ национальной идентичности, национальной культуры, устоев, традиций, верований;
- абсолютизация свободы личности. Уничтожение под этим лозунгом суверенитета государства, всех других основ, обеспечивающих защиту общества, его ценностей и баланс между правами и свободами человека;
- замена организованного сообщества взаимодействующих, защищённых государством людей совокупностью легко управляемых отдельных индивидуумов или групп индивидуумов;
- сокращение рождаемости путём внедрения в массовое сознание представлений, отрицающих естественное продолжение рода и т. д.

Информационные войны отличаются друг от друга по степени воздействия (ровные, нарастающие и нисходящие), направленности (целевые и общественные) и охвату (региональные, национальные и международные). Иногда информационные войны ведутся импульсно, с периодическими всплесками активности.

В информационной войне можно выделить три основных этапа.

1. Определение целей (зачем она нужна и что необходимо получить в результате).
2. Определение стратегии, которая должна учитывать четыре базовых компонента коммуникационной технологии: подготовку сообщения, определение канала коммуникации и целевой аудитории, на которую ориентировано сообщение, выбор коммуникатора.
3. Составление плана тактических мероприятий.

Асимметричность информационного воздействия особо проявляется в негативных контекстах. Это может быть, например, обвинение или опровержение, вызывающие неадекватную общественную реакцию. Асимметричные информационные действия имеют больше шансов на успех, так как им нельзя противопоставить логично обоснованный ответ, именно поэтому асимметричность становится единственно возможным вариантом в случае столкновения с более сильным противником.

В настоящее время информационные войны выходят на авансцену возможных вариантов доминирования в информационной сфере. При этом необходимо различать два направления ведения информационных войн: непосредственно информационное и психологическое. В первом случае объектом воздействия становятся компьютеры и информационные системы, во втором — индивидуальное и массовое сознание. Соответственно, в зависимости от этого выбираются способы воздействия.

Однако на практике термин «информационная война», как правило, имеет два значения:

1. Процесс противоборства человеческих общностей, направленный на достижение политических, экономических, военных или иных целей стратегического уровня, путём воздействия на гражданское население, власти и (или) вооружённые силы противостоящей стороны, посредством распространения специально отобранной и подготовленной информации, информационных материалов и противодействия таким воздействиям собственной стороне. Термин «информационно-психологическая война» был заимствован в русский язык из словаря военных кругов США. Перевод этого термина («information and psychological warfare») с английского языка может звучать и как «информационное противоборство», и как «информационная, психологическая война», в зависимости от контекста конкретного официального документа или научной публикации.

В этом смысле также используется термин «психологическая война» — психологическое воздействие на гражданское население и (или) военнослужащих другого государства с целью достижения политических или чисто военных целей. На сегодняшний день существует множество определений информационно-психологической войны, например, отдельные специалисты определяют её как конфликт, возникающий в социальной, политической или военной сфере общественных отношений, охватывающий все уровни их структуры и затрагивающий фундаментальные основы общественного бытия, характеризующийся высоким уровнем интенсивности и поражающей степенью. Примером информационной войны также считаются и «информационно-психологические операции» (термин среди военных США), которые проводит Министерство обороны США в наше время практически во всех регионах мира и во всех своих военных операциях.

2. Целенаправленные действия, предпринятые для достижения информационного превосходства путём нанесения ущерба информации, информационным процессам и информационным системам противника при одновременной защите собственной информации, информационных процессов и информационных систем.

Основными чертами информационной войны являются:

1. Информационная война ведётся между человеческими общностями, имеющими собственные системы власти, обладающими разными, в чём-то взаимоисключающими, антагонистическими системами ценностей, включающими идеологию и систему власти. Такими общностями являются признанные и непризнанные государства, стороны гражданской войны, экстремистские, в том числе террористические организации, стремящиеся к насильственному захвату власти, сепаратистские, освободительные движения.

2. Противоборство в информационном пространстве сопровождает и обеспечивает поддержку противоборства, реализующегося в базовых сферах жизни и деятельности: политической, экономической, военной и других.
3. На стратегическом уровне информационная война ведётся с целью разрушения ценностей, в первую очередь антагонистических, противостоящей стороны, в том числе для замены на собственные, разрушения потенциала противостояния противника, подчинения его ресурсов для обеспечения возможности их использования в собственных интересах.
4. В информационной войне могут участвовать как созданные властями структуры, так и отдельные сообщества, группы и лица.
5. Информационная война непрерывна и проводится не только во время вооружённой борьбы, но и в мирное время.
6. Информационная война — самый жёсткий вид информационного противоборства. Не существует общепризнанных юридических, моральных норм и ограничений на способы и средства ведения информационной войны, они ограничены только соображениями эффективности.
7. В информационной войне используется весь спектр средств, от самых «грязных», прямой лжи, до «тонких» способов подачи информации с истинным содержанием: форм, последовательности, повторения, подбора временной структуры, чередования и т. д., а также блокирования распространения нежелательной информации, её интерпретации, особенно спорной информации. В массовом порядке проводится односторонняя подача информации, очистка её от сведений, не отвечающих интересам своей общности, «обеление» информации о своей стороне и «очернение» о противной. Общим для средств нападения в информационной войне является то, что они манипулируют сознанием.
8. Объектом воздействия может являться как массовое сознание всего противостоящего сообщества, отдельных его слоёв, групповое — наиболее важных уязвимых групп, так и индивидуальное — лиц, от решения которых зависит принятие решений по вопросам, интересующим воздействующую сторону.
9. Информационное воздействие направлено на модификацию ментальных моделей (моделей мира) людей в выгодном для воздействующей стороны направлении. Оно направлено на дестабилизацию общности, разрушение её целостности, моральных устоев, доверия, главного составляющего социального капитала общности, дефрагментацию, внесение и усиление разлада и раскола в нём, разжигание раздора и вражды, «натравливание» одних слоёв на другие.
10. Навязывание чуждых целей — это то, что делает информационную войну войной и отличает её от обычной рекламы, а также пропаганды. Орудиями ведения информационной войны являются любые средства распространения и передачи информации — от СМИ до почты и сплетен. Информационное воздействие содержит искажение фактов или навязывает подвергающимся ему эмоциональное восприятие, выгодное воздействующей стороне.

В целом, с точки зрения динамики развития, процесс противоборства в информационной войне представляет собой некоторую разновидность «большой» игры, в которой участвуют две и более сторон и множество участников, ведущих борьбу за реализацию своих интересов, и, соответственно, в каком-то приближении может

быть исследован с помощью теории игр. Вследствие конфликтного характера, информационная война описывается игрой с нулевой суммой.

Как правило, методами информационной войны являются вброс дезинформации или представление информации в выгодном для себя ключе. Данные методы позволяют изменять оценку происходящего населением территории противника, развивать пораженческое настроение и в перспективе обеспечить переход на сторону ведущего информационное воздействие. Методы информационной войны воздействуют на массовое сознание аналогично методам психотерапии, воздействующим на индивидуальное сознание.

Кроме традиционных средств массовой информации, в настоящее время эффективным инструментом информационной войны являются социальные сети, что особенно ярко проявилось в ходе «арабской весны» и «цветных революций».

В рамках информационно-психологических операций коммуникативные программы могут быть направлены на:

- реструктурирование враждебных отношений избранных индивидов и групп;
- усиление отношений дружески настроенных индивидов и групп;
- поддержание постоянной нейтрализации тех, чьи отношения являются неструктурированными, кто является «безопасным», будучи нейтральным.

Глобальным примером информационной войны можно с уверенностью считать Холодную войну 1946—1991 гг. (точнее, её идеологический аспект). Распад СССР был обусловлен не амбициями республиканских элит и экономическими причинами, а в первую очередь применением странами Запада информационных методов, которые способствовали началу внутривнутриполитических процессов, закончившихся перестройкой и распадом СССР.

По мнению известного геополитика, доктора военных наук К.В. Сивкова, информационная война как средство достижения политических целей в настоящее время становится одним из самых эффективных инструментов в руках западных держав.

При этом государства, оказывающиеся жертвами их информационной агрессии, практически не готовы оказать им заметного сопротивления. Основная причина этого состоит в том, что в странах Запада, прежде всего, в США, на государственном уровне создана эффективная система подготовки и ведения информационной войны. Эта система имеет тотальный характер по средствам и времени ведения, что позволяет Западу решать ключевые задачи геополитики без применения вооружённых сил или с ограниченным их применением.



**Доктор военных наук
К.В. Сивков**

В остальных государствах мира такой системы не создано, как нет и обоснованной, принятой на государственном уровне концепции информационной войны, как наступательной, так и оборонительной.

Информационная война представляет собой совокупность процессов взаимного воздействия противостоящих государств, направленных на разрушение информационной среды противника и сохранение целостности своей информационной среды от воздействия противника.

В отличие от традиционных средств противоборства, таких, в частности, как системы традиционных вооружений или механизмы экономической войны, информа-

ционные средства в результате своего воздействия, как правило, не приводят к прямому материальному эффекту — нанесению материального ущерба противнику или, наоборот, предотвращению материального ущерба своей стране.

Результат информационного воздействия проявляется опосредованно, через снижение эффективности действий противостоящей стороны или даже с переходом части её сил и средств к действиям, прямо наносящим ущерб своему государству.

Превосходство в информационно-коммуникационной области становится политическим превосходством и справедливо рассматривается, например, в Китае как важнейшая угроза национальной безопасности. В Китае в принципе невозможна ситуация, когда социальные сети используются для координации деятельности антиправительственных групп и демонстраций, носящих резко подрывной характер в отношении органов государственной власти.

Отличительной чертой информационной войны является комплексность воздействия, когда для решения одной задачи используется множество порой формально слабо связанных методов воздействия на противника.

Эффективность информационной войны в решающей степени зависит от разнообразия привлекаемых для её ведения сил и средств.

Поэтому для ведения информационной войны должны привлекаться все основные государственные структуры и негосударственные образования:

1. Официальные дипломатические органы государства, которые в рамках ведения информационной войны решают свойственные им задачи политико-правового и дипломатического обеспечения её ведения;
2. Международные негосударственные организации, основным предназначением которых в рамках ведения информационной войны является формирование благоприятного международного морально-психологического фона деятельности государства, а также выполнение отдельных информационных акций;
3. Государственные и негосударственные органы и средства массовой информации, которые являются основным средством информационно-психологического воздействия на население и руководство иных стран, инструментом информационного обеспечения информационной стабильности внутри страны;
4. Политические партии и движения, христианские церкви и исламские религиозные организации, государственные и негосударственные организации и учреждения культуры, творческие организации, которые должны стать основной консолидирующей силой народа внутри страны и важнейшим фактором внешней идейно-религиозной и культурной экспансии;
5. Научные государственные и негосударственные учреждения, организации и общества, которые должны стать важной компонентой поддержания благоприятной информационной среды внутри страны и важнейшим фактором внешней научно-технологической и культурной экспансии;
6. Государственная инфраструктура (энергетика, транспорт и связь), топливно-энергетический и сырьевой комплекс страны, промышленность являются основным инструментом реализации информационных акций экономическими методами;
7. Государственные органы и структуры, обеспечивающие военную, политическую и внутреннюю безопасность государства — различные спецслужбы и вооружённые силы, негосударственные военизированные формирования

являются основным военно-силовым инструментом ведения информационных войн.

Ведение информационной войны предполагает использование широкого спектра воздействий. Фактически любое воздействие материальной или информационной природы следует рассматривать как метод изменения состояния информационной среды объекта воздействия (противника или своей системы).

Таким образом, информационный ресурс является сегодня самостоятельным и исключительно мощным оружием. Более того, высокоточное оружие само по себе не способно поражать цели, если оно не использует информационный ресурс. Информация является мощнейшим средством для применения высокоточного оружия. Есть информация — можно поразить цель; нет информации — это оружие просто неприменимо. Поэтому информационный ресурс должен создаваться параллельно с высокоточным оружием. Они должны существовать в комплексе.

Возможность применения тех или иных методов воздействия определяются условиями обстановки. Так, действия в идейно-религиозной, информационной, научной и культурной и дипломатической сферах могут вестись непрерывно, вне зависимости от состояния отношений с иными государствами.

Методы экономического давления, как правило, могут быть применены, когда дипломатические и информационные методы показали свою неэффективность. Их применение осуществляются при достаточной информационно-психологической и дипломатической поддержке.

Действия структур безопасности государства, как в пределах государства, так и вне, в рамках специальных действий могут осуществляться также непрерывно и в тесной увязке, прежде всего, с действиями в идейно-религиозной, информационной и дипломатической сферах главным образом против геополитических противников государства.

Вооружённые силы применяются в ходе ведения информационных войн главным образом для решения задач «демонстрации силы».

Деятельность перечисленных структур существенно различается по механизмам воздействия и получаемым результатам. При этом информационный результат их деятельности (эффективность их участия в информационном противоборстве) находится в сильной взаимозависимости друг от друга. Это определяет необходимость теснейшей увязки действий таких разнообразных структур единым замыслом и планом.

Так как для ведения информационной войны необходимо привлекать практически все значимые государственные и негосударственные структуры и организации, органы руководства информационной войной должны иметь общегосударственный статус и соответствующие полномочия.

При этом привлекаемые для ведения информационной войны силы и средства в абсолютном своём большинстве не должны осознавать факт своего участия в информационной войне. Это предъявляет исключительно высокие требования по секретности к органам планирования и организации ведения информационных войн.

К сожалению, анализ информационной сферы России показывает, что наша страна пока не может эффективно нейтрализовать информационное давление. Это, по всей видимости, определяется отсутствием у нас эффективных государственных инструментов ведения информационного противоборства. Если же они есть, то их деятельность очевидно неэффективна.

Для того чтобы наша страна могла эффективно противостоять информационной агрессии, нам, как минимум, необходимо иметь:

1. Дееспособную систему информационной войны;
2. Эффективную концепцию информационной войны;
3. Стратегию ведения информационной войны по решению конкретных стратегических задач.

Эти три элемента являются главными составными частями военно-информационного потенциала государства. Их формирование должно основываться на детально проработанной теории информационной войны.

В очередной раз подчеркнём, что войны и военные конфликты XXI в. характеризуются высоким уровнем информационного противоборства сторон, иногда называемого информационными войнами, которые предъявляют особые требования к современным системам управления Вооружёнными силами РФ, в том числе ВМФ. Это обстоятельство обусловлено следующими основными факторами:

- возросшими боевыми возможностями сил (войск), реализация которых требует высокого уровня информационной поддержки;
- возрастанием требований к оперативности принятия решений, соответствующих обстановке, органами военного управления различных уровней;
- повышением роли эффективности информационного взаимодействия во всех звеньях управления;
- глобализацией информационных систем, являющихся источниками больших потоков информации об обстановке;
- необходимостью единства информации об обстановке при принятии решений на всех уровнях.

Американские специалисты с учётом информационного противоборства в военном деле выделяют два основных уровня информационной войны: стратегический, когда воздействию подвергаются общие информационные ресурсы и сети противника, и тактический, предполагающий достижение информационного превосходства над противником на поле боя.

По форме ведения и решаемым задачам информационная война на тактическом уровне может быть «наступательной» или «оборонительной».

Под «оборонительной» информационной войной понимается достижение полного информационного превосходства над противником — другими словами, знать о нём всё, знать о себе всё и защитить свои информационные сети и ресурсы от проникновения противника.

Доктор Дэвид Альбертс в своём труде «Defensive Information Warfare», в частности, отмечает: «Термин "оборонительная информационная война" применяется для обозначения любых действий, направленных на защиту от информационных атак, то есть атак в отношении лиц, принимающих решения, информации и информационных процессов, на которые они полагаются в своей деятельности, и коммуникационные средства передачи ими своих решений в войска» (David S. Alberts. *Defensive Information Warfare*. National Defense University Press, 1996).

Сущность и задачи оборонительной информационной войны отмечает американский аналитик Джон Коал в журнале «Military Review»: «Оборонительная информационная война нацелена на защиту информации в своих телекоммуникационных системах и обрабатывающих центрах с одновременным учётом своих технологически уязвимых

мест, возможностей противника, а также ресурсов, необходимых для своей защиты. ...Соединённые Штаты должны преуспеть в деле оборонительной информационной войны ещё до того, как наступательная информационная война из-за рубежа, начатая ещё в "мирное время", не окажет негативного воздействия на информацию и информационные системы США» (John C Coale. Fighting Cybercrime // Military Review. March-April 1998. P. 77—82).

Наступательная информационная война предполагает проникновение и активное воздействие на информационные сети и ресурсы противника. Например, Джон Коал подчёркивает: «Наступательная информационная война наносит удар противнику в голову, вместо того чтобы вести войну на истощение силой против силы. Информационная война оказывает влияние на политиков, принимающих решения, на военных стратегов и военачальников, на бизнес структуры с целью заставить их принять курс действий, выработанный на основе неполной, видоизменённой, ложной информации или прямой дезинформации» (John C Coale. Fighting Cybercrime // Military Review. March-April 1998. P. 77—82).

Будучи виртуальной по своей сути, информационная война имеет в своём арсенале специфические «средства поражения», применяет особые способы и «технологии» поражения и уничтожения информационных сетей и систем противника.

Главным средством ведения информационной войны является компьютер, включённый в информационную сеть противника — единую глобальную сеть интернет или в самостоятельные (изолированные) военные или иные сети противника.

Важным компонентом средств ведения информационной войны на тактическом уровне является система датчиков и сенсоров для сбора информации о противнике в реальном режиме времени. В представлении американских специалистов, реальное поле боя будущего для ведения наземных боевых действий будет представлять собой многослойный «пирог» датчиков и сенсоров, размещённых на земле, в воздухе и космосе, которые будут способны «видеть противника насквозь».

Среди разработок в области информационных технологий для обеспечения будущих войн, например, в области создания датчиков и сенсоров, отличающихся своей необычностью, выделяются следующие концепции (2025. Air University Press, 1996):

- «Муха на стене». Возможности нанотехнологии позволят снабдить специальными чипами мух, которые, благодаря этому, станут управляемы с удалённого пункта управления. Фактически, мухи превратятся в своеобразные мобильные сенсоры. Оператор получит возможность полного визуального контроля над обстановкой в зоне нахождения мухи. Муха может быть направлена на конкретную цель, а затем сама сможет обеспечить абсолютную точность наведения систем поражения на эту цель.
- «Робот-жук». Эта концепция аналогична проекту «Муха на стене», только вместо мух могут быть использованы насекомые.
- «Я чувствую твой запах». Специальные электронные чипы обеспечат обнаружение цели, её сопровождение и наведение систем поражения по запаху, источаемому этой целью, и др.

Уже сейчас есть успешные попытки имплантации электронных чипов в живых тараканов, что делает их «дистанционно управляемыми».

Ещё хуже, как говорит Роналд Элиот, специалист по командованию и управлению из штаба морской пехоты США, то, что чем больше готовых компонентов используются в компьютерах и сетях связи, тем сложнее обнаруживать «нежелательные элементы»,

в них вставленные. Аналогично, «мобильные спутниковые сети и беспроводные компьютерные сети» открывают больше возможности для «подслушивателей и хакеров». И чем больше людей проектируют, устанавливают и обслуживают такие системы, и чем чаще распадаются политические структуры или меняются союзники, — тем сильнее множатся проблемы противоспутникового шпионажа и утечки мозгов.

Во время холодной войны враг был известен. Завтра может оказаться невозможным понять, кто враг, — как это бывает сегодня в случае нападений террористов.

В войска уже в ближайшее время поступят сенсоры следующего поколения, способные обнаруживать движущиеся и неподвижные объекты за 500—1000 миль. Такие сенсоры будут установлены на самолётах, беспилотных устройствах или космических кораблях, но важнее то, что командовать ими будут командиры с театра военных действий, имея возможность перемещать эти сенсоры или настраивать идущий от них поток информации. Умный сенсор ближайшего будущего будет собирать различные виды детализированных данных, синтезировать их и сопоставлять с многими базами данных. Результатом будет более раннее предупреждение, более точное нацеливание и улучшенная оценка результатов. Сенсоры — самое главное. Через поколение, как утверждают специалисты, «мы увидим сенсоры, которые... смогут проникать в системы связи или ждать там лет двадцать, пока их дистанционно активизируют».

Однако главными «средствами поражения» в «наступательной» информационной войне как на стратегическом, так и на тактическом уровнях являются компьютерные вирусы, логические бомбы, информационные бомбы, чиппинг-технологии, электромагнитные бомбы.

Военные действия в эпоху информационных войн будущего, как считают американские специалисты, будут вестись не только в виртуальном пространстве, но и на реальном поле боя. Военные действия на будущем поле боя будут вести «оцифрованные» войска. «Оцифрование» — термин, введённый в сухопутных войсках США, означающий качественный скачок в системах управления, связи, разведки и компьютерных сетях.

Очевидно, что такой скачок предполагает перевод всей информации, необходимой для планирования и ведения боевых действий, в цифровую форму и размещение её в единой боевой информационной сети. В специальном пособии, подготовленном Ассоциацией армии США в 2001 г., трактуется: «Информационные технологии, взятые на вооружение, а также доктрины и тактика их использования приведут к новой революции в военных делах. Оцифрование армии США представляет собой самое серьёзное изменение в военном деле с эпохи Наполеона и закладывает фундамент для ведения войны в XXI веке».

На практике «оцифрование» — это общий термин, означающий интеграцию всех информационных систем обмена информацией с разнообразными платформами и системами оружия — вплоть до индивидуального солдата — через систему «Воин сухопутных войск» (Land Warrior). При этом сам процесс обеспечивает эффект умножения возможностей информационной сети в режиме реального времени с представлением единой оперативной картины каждой системе или пользователю в форме изменяемой и многоуровневой «картинки» на экране монитора компьютера. Таким образом, оцифрование армии соединяет воедино сенсоры и стрелков. Оно соединяет систему тылового обеспечения с теми, кто в нём нуждается. Оно обеспечивает передачу приказов и донесений во всём и везде, от огневой поддержки до прогноза погоды (Dennis Steele. The Army Magazine Hooah Guide to Army Digitization. The Association of the U.S. Army, 2001. P. 13).

Все исследовательские работы по совершенствованию информационного обеспечения армии США велись и сегодня ведутся под наблюдением Командования сухопутных войск США по обучению и доктринам — специального органа американской армии, ответственного за развитие и внедрение новых идей в сфере подготовки войск к войнам будущего.

В августе 1994 г. Командование по обучению и доктринам опубликовало специальный Устав 525-5 «Операции Силы XXI», в котором особое внимание было уделено роли и значению информации в современной войне. Так, в Уставе определялось: «Цель создания армии XXI в. виделась в формировании вооружённых сил, способных вести войну в соответствии с принципами стратегии гибких действий и применять информационные технологии таким образом, чтобы достигать наибольшей смертности в бою, наивысшей защищённости своих войск и высочайшего темпа оперативного манёвра» (Dennis Steele. The Army Magazine Hooah Guide to Army Digitization. The Association of the U.S. Army, 2001. P. 10).

Сердцевиной американской концепции «оцифрования» армии стало создание тактического интернета, то есть боевой информационной системы. В отличие от обычной сети интернет, тактический интернет представляет собой хорошо защищённую информационную систему. Другой отличительной чертой тактического интернета является способность в беспроводном режиме соединять все звенья от вышестоящих штабов до отдельных боевых машин и (в идеале) отдельного солдата.

В сеть тактического интернета включена целая сеть информационных подсистем, которые в совокупности представляют собой Систему боевого командования армии ABCS (Army Battle Command System).

Система ABCS состоит из трёх важнейших компонентов:

- Глобальной сети командования и управления сухопутных войск, которая является в свою очередь компонентом объединённой сети командования и управления вооружённых сил США;
- Тактической сети командования и управления сухопутных войск, которая поддерживает связь преимущественно в звене корпус — бригада. Она включает пять подсистем на поле боя: систему управления манёвром, систему тактических данных полевой артиллерии, всеобъемлющую аналитическую систему, систему управления боевого обеспечения, рабочую станцию ПВО и противоракетной обороны;
- Системы боевого командования Сил XXI в звене бригада и ниже, которая представляет собой современнейшую систему графического отображения информации на тактическом уровне вплоть до отдельного военнослужащего. Эта система даёт ответы на три главных вопроса, которые составляют сердцевину всей деятельности по «оцифрованию» армии: «Где нахожусь я? Где мои соседи? Где противник?».

В единой информационной системе тактического интернета командиры всех степеней получили доступ к необходимой им информации в реальном масштабе времени. На экране компьютера командира дивизии отражается полная тактическая обстановка вплоть до батальонного звена. На эту «картинку» накладывается, например, схема тылового обеспечения своего соединения, метеопрогноз на ближайшее время. Благодаря этому, командир дивизии имеет чёткое представление, где и когда можно использовать беспилотные летающие разведывательные комплексы, а где необходимо прибегать к другим средствам разведки противника.

Информационные потребности командира роты или взвода на поле боя значительно проще и конкретнее. Единая информационная сеть тактического интернета представляет им детальную информацию обо всех штатных и приданных системах оружия — их количестве, боевых возможностях, дислокации и передвижениях. Командиры подразделений имеют необходимое представление о боевых возможностях соседей и резервов старших начальников.

Вся информация о противнике в режиме реального времени передаётся на экраны тактических компьютеров командиров всех звеньев. Они фактически получили возможность всеобъемлюще видеть как бы всю картину боя, а не только свою конкретную боевую задачу.

В начале 90-х гг. прошлого века американский полковник Джон Бойд разработал теорию (цикл) НОРД (Наблюдение — Ориентация — Решение — Действие). Дж. Бойд считал, что для достижения победы в военном конфликте нужно опережать противника в скорости цикла НОРД и уметь действовать внутри его цикла. Однако цикл НОРД больше применим к тактике и оперативному искусству, а не к стратегии.

В настоящее время с учётом актуальности информационного противоборства в ВС США разработаны и внедрены в военную практику новые стратегические концепции, такие как кибероперации (Cyber Space Operations), операции военно-информационного обеспечения (Military Information Support Operations), операции обеспечения безопасности боевых и небоевых действий (OPSEC), операции в едином электромагнитном спектре частот (JEMSO), операции радиоэлектронной войны (EWO), информационные операции (IO). Кроме этого, согласно требованиям устава Объединённого штаба комитета начальников штабов ВС США JP3-13.3 «Operation Security» (OPSEC), основной целью OPSEC (ОББНД) является снижение уязвимости ВС США от использования противником критичной информации. Под ОББНД понимается процесс и методология определения критичной информации, анализ боевых и небоевых действий и применение мер и контрмер, устраняющих или значительно уменьшающих возможность противника обнаруживать, наблюдать и использовать критически важную информацию о деятельности ВС. Другими словами, это одно из мероприятий по обеспечению информационной безопасности США. Следует также отметить, что операции ОББНД (OPSEC) в целях обеспечения национальной безопасности осуществляют все силовые ведомства, а также промышленные, правительственные и государственные органы и структуры.

Для достижения информационного превосходства и упреждения противника в принятии решений согласно уставу JP3-13.3 проводятся информационные операции. Устав определяет информационную операцию как интегрированное применение в ходе боевых действий информационно-взаимосвязанных боевых сил и средств, согласованно с использованием других боевых сил, в целях оказания влияния, срыва и искажения процесса подготовки принятия решения и планирования операции, а также действий потенциального противника, или управления этим процессом и действиями, при одновременном обеспечении защиты собственного процесса и действий.

Под информационно-взаимосвязанными боевыми силами и средствами в ВС США понимают силы и средства, способы их применения или любую другую деятельность и действия, применяемые в масштабе (пределах) существующей информационной обстановки, которая может быть использована для достижения специфических конечных целей. При этом особое внимание в США уделяют разведывательному обеспечению информационных операций. Информационные операции ВС США и других стран НАТО проводятся в мирное время, не ограничиваясь только нелетальными средствами их ведения. По сути, доктрина нелетальной войны, или концепция «мягкой силы»,

является лишь прикрытием, под которым осуществляется применение силы. Во многих операциях ВС США и НАТО, в том числе на Ближнем Востоке и в Северной Африке, начальные информационные атаки заканчивались ракетно-бомбовыми ударами по органам управления, узлам связи и телевизионным центрам.

Всё это свидетельствует о том, что информационные угрозы военной безопасности России постоянно возрастают.

Отметим ещё один момент. XXI век стал веком торжества информационных технологий, где РЭБ — лишь одна из сил, участвующих в информационном противоборстве.

Информация стала стратегическим ресурсом, а информационная сфера — сферой боевых действий, где разрабатывается и испытывается новый вид оружия — информационное оружие.

Для действий ВМФ информационное обеспечение имеет наиболее важное значение. В современных условиях ВМФ — единственный вид вооружённых сил, способный действовать непрерывно во времени и на всём пространстве Мирового океана.

Эффективность выполнения задач военным флотом в оперативных зонах Мирового океана при использовании ударного и оборонительного оружия будет зависеть от своевременности обеспечения командования полной и достоверной информацией о естественном физическом состоянии и прогнозируемых условиях окружающей среды (водной, воздушной, ледовой, донной и на границах их раздела), именуемой океаносферой, о целевой обстановке и вскрытии замысла объектов воздействия, о состоянии своих сил и их готовности использовать вооружение и военную технику.

Оптимальность принятия решения о действиях флота в этих условиях будет определяться полнотой, качеством и системностью обработки массивов информации, получаемой от специальных радиоэлектронных средств вооружения и военной техники указанного выше функционального назначения. Исключительное значение при этом будет иметь перспективный метод композиционной технологии информационного моделирования сложных объектов принятия решения, реализуемый в автоматизированных информационно-управляющих системах соответствующих уровней командования.

Информационное обеспечение действий ВМФ в зависимости от вида операций должно включать радиоэлектронные комплексы и системы, обеспечивающие освещение обстановки различных уровней:

- глобального — в интересах решения стратегических и оперативных задач флота на морском ТВД;
- регионального — в интересах решения оперативных и тактических задач флота;
- зонального — в интересах действий специальных групп кораблей и ракетных подводных крейсеров стратегического назначения.

В состав радиоэлектронных средств информационного обеспечения действий флота в зависимости от вида операций могут входить: космические и авиационные радиоэлектронные средства освещения надводной и подводной обстановки, разведки, навигации и связи, корабельные комплексы и системы воздушной и надводной обстановки, гидроакустические и гидрофизические средства освещения подводной обстановки, наземные центры сбора, обработки и отображения информации и выработки оптимального решения по составу сил и средств и виду их действия, флагманские автоматизированные системы управления разнородными силами соединения, корабельные (надводных кораблей и подводных лодок) боевые информационно-управляю-

щие системы оптимизации использования ударного оружия классов «корабль-берег», «корабль-воздух», «корабль-корабль», оружие по видам самообороны — ПВО, ПРО, ПКО, ПЛО, ПМО и др., корабельные комплексы и средства РЭБ, разведки, навигации и связи.

Кратко остановимся на особенностях вышеуказанных составляющих информационного обеспечения ВМФ. Известно, что при разработке плана операций, прежде всего, учитывается состояние и прогноз гидрометеорологической обстановки по маршруту и в районе действия сил и средств. Успешность операций существенно зависит от достоверности прогноза гидрометеорологической обстановки на морском ТВД, от степени познания в пространстве и во времени гидрологических, аэрологических, геологических, биохимических и электро-магнитных явлений, протекающих в водной и воздушной средах и на границе их раздела.

Гидрометеорологическая обстановка определяет структуры физических полей и, следовательно, возможности всех видов радиоэлектронных средств воздушного и подводного наблюдения флота по дальности действия, разрешающей способности и точности определения координат целей. Прогнозирование эффективности радиоэлектронных средств информационного обеспечения действий ВМФ определяется полнотой и качеством банка данных физических параметров сред.

В связи с этим использование информации о состоянии Мирового океана и прибрежных акваторий в виде гидрометеорологических, гидрографических, ледовых, гидробиологических и других данных является важнейшей функцией планируемой морской деятельности.

Глобальность и актуальность информационной проблемы предопределяет необходимость создания и внедрения в практику морской деятельности Единой общегосударственной системы информации об обстановке в Мировом океане. Она должна интегрировать существующие ведомственные информационные системы Росгидромета, Минобороны, ФАПСИ, Минприроды, Роскомэкологии, РАН и других ведомств.

Другой важнейшей составляющей информационного обеспечения указанных выше видов деятельности ВМФ является сбор и обработка фоноцелевой обстановки и выработка оптимальных решений по использованию соответствующих сил флота.

Для обеспечения системы освещения обстановки на морском ТВД в интересах стратегических и оперативных задач ВМФ в качестве источников информации используются комплексы и системы радио- и радиотехнической разведки, космические и авиационные радиоэлектронные средства надводного и подводного обнаружения, корабельные и наземного базирования радиолокационные комплексы загоризонтного действия, центры управления ВМФ и автоматизированные системы управления флотов.

Главные задачи этого информационного контура — вскрытие воздушной, надводной и подводной обстановки, прогнозирование возможных действий объектов наблюдений, непрерывное слежение за целевой обстановкой; оптимизация принятия решения по необходимому составу сил и средств и их управлению для выполнения поставленных флоту задач.

Региональное информационное обеспечение действий соединения кораблей на морском ТВД предусматривает использование априорной информации из центров управления ВМФ и текущей информации от корабельных радиоэлектронных и гидроакустических средств освещения обстановки и автоматизированных систем сбора, обработки и выработки данных целеуказания всем видам оружия в зависимости от решаемых задач.

Основным видом действий в этих региональных условиях может быть использование ударного, в том числе и высокоточного, оружия различного назначения и соответствующих видов оружия в обеспечении ПРО, ПВО, ПЛО, ПТО, ПМО как соединения в целом, так и его кораблей в отдельности.

В зональном виде информационного обеспечения, особенно для действий ракетных подводных крейсеров стратегического назначения, его эффективность будет определяться возможностями радиоэлектронных систем и комплексов по превосходству в сборе данных о подводной целевой обстановке, скрытностью плавания по различным физическим полям излучения, высокоточными средствами определения навигационного местоположения, радиоэлектронными средствами астро- и геокоррекции по расчётному маршруту полётов ракет, бортовыми корабельными автоматизированными системами боевого управления.

В каждом виде информационного обеспечения действий ВМФ используются радиоэлектронные средства добывания сведений в реальном масштабе времени с высокими точностями местоположения и пространственного разрешения объектов наблюдения. Они реализуют активные и пассивные принципы работы, осуществляя мониторинг океаносферы в широком диапазоне частотного спектра электромагнитных и акустических колебаний.

Эффективность решения координатных задач объектов наблюдения при дистанционном мониторинге будет зависеть от качества динамических моделей физических полей, инженерно-технических решений и характеристик видов вооружений и военной техники.

Важное значение в информационном обеспечении действий ВМФ имеют боевые информационно-управляющие системы корабельного и наземного базирования, которые в условиях большого потока априорных сведений, в том числе поступающих от радиоэлектронных средств наблюдения, и возможного радиоэлектронного противодействия, должны обеспечить оптимальную обработку поступивших данных по специальным математическим программам и оптимизировать решения по эффективному использованию оружия в конкретных условиях фоноцелевой обстановки.

Любой вид упомянутого выше информационного обеспечения требует наличия высоконадёжных средств передачи информации в широком диапазоне радиочастот от наземных и манёвренных командных пунктов управления до объектов, действующих в океане.

Особое внимание должно уделяться обеспечению боевой устойчивости космических средств добывания информации об обстановке на морском ТВД, систем навигации и связи. Эти системы, оснащённые высокопотенциальными радиоэлектронными средствами целевого назначения, должны иметь защитные свойства от намеренного внешнего воздействия в широком диапазоне электромагнитного спектра частот.

В современных условиях можно сделать вполне определённый вывод: информационное обеспечение действий сил ВМФ, основанное на использовании в реальном масштабе времени радиоэлектронных средств разведки, поиска и обнаружения целей, наблюдения и классификации, систем навигации и связи, обработки совокупной информации и отображения данных об обстановке на театрах Мирового океана, является одним из приоритетных видов боевого обеспечения, без которого практически невозможно оптимизировать действия сил ВМФ и эффективно использовать оружие. Системный подход к исследованию оперативно-тактической значимости информационного обеспечения действий сил и его составных компонентов, по-видимому, заслуживает особого внимания военно-морской науки.

Таким образом, достижение эффективного результата действий ВМФ возможно лишь в условиях овладения информационным пространством. Авторам остаётся надеяться, что в XXI в. будут найдены возможности создания сил ВМФ и соответствующее им информационное обеспечение для эффективного решения Военно-морским флотом России его государственных функций в Мировом океане.

Остановимся кратко на особенностях отдельных видов войн наступившей эпохи и в первую очередь на сетецентрических войнах.

Сетецентрическая война ориентирована на повышение боевых возможностей перспективных формирований в современных войнах и вооружённых конфликтах за счёт достижения инфокоммуникационного превосходства, объединения участников боевых действий в единую сеть.

Первой к разработке и практическому осуществлению этой концепции приступила армия США. В завершённом виде варианты сетецентрической войны были представлены в американских военных доктринах «Joint Vision 2010», «Joint Vision 2020».

Существует досужее мнение, что родоначальниками сетецентричной войны являются вице-адмирал ВМС США А. Себровски, научный сотрудник Пентагона Д. Гарстка, адмирал Д. Джонсон. Программной работой по сетецентричной войне специалисты, как правило, называют совместную статью А. Себровски и Дж. Гарстка «Сетецентричная война, её происхождение и будущее».



**Вице-адмирал ВМС США
А. Себровски**



Дж. Гарстка



**Контр-адмирал
Д. Джонсон**

Выполненный анализ концепции сетецентрической войны позволяет рассматривать её как новый способ организации управления войсками и оружием, как инструмент повышения боевых возможностей разнородных сил и средств. Поэтому говорить о сетецентрической войне как о новой парадигме вооружённой борьбы с точки зрения военной науки недостаточно корректно. В основе термина «сетецентризм» лежит слово сеть, несущее образ многосвязности объектов-узлов.

Нам надлежит особенно помнить, что при создании концепций сетецентрических войн на Западе широко использовались идеи Николая Васильевича Огаркова (1917—1994) — советского военачальника, маршала, начальника Генерального штаба Вооружённых сил СССР. Ещё в 1975 г. маршал Огарков Н.В. опубликовал свою статью о наступлении в военном деле научно-технической революции. Именно он первым в военной истории предрекал конец эпохи массовых армий как следствие смещения в военном деле между качеством и количеством в сторону первого. Маршал Советского

Союза Н.В. Огарков был и остаётся пионером рассмотрения вопросов современной революции в военном деле.

Главная идея доктрины маршала Н.В. Огаркова (сдерживание ядерного противостояния) состоит не в количестве и мощности вооружения, а в распределённом, согласованном и организованном точечном воздействии на критические точки противника своими распределёнными силами — в нужном месте и в нужное время. Следует отметить, что новой доктриной США на начало 90-х гг. стала адаптация доктрины советского маршала в так называемую теорию глубокой операции, которая была апробирована в операции «Буря в пустыне» против Ирака.

При маршале Н.В. Огаркове были проведены учения «Запад-81». Они оказались не только одними из самых масштабных в истории Советской армии, но и стали полигоном для испытаний АСУ — автоматизированной системы управления войсками, которая выводила на новый уровень информационное обеспечение армии.



**Маршал Советского
Союза Н.В. Огарков
(1917—1994)**

Список использованных источников:

1. Антонович П. Ключевые аспекты информационной войны (рус.) // Армейский сборник: журнал. — 2014. — Январь (т. 235, № 1). — С. 26—29.
2. Белоножкин В.И., Остапенко Г.А. Информационные аспекты противодействия терроризму. — М.: Горячая линия — Телеком, 2009.
3. Вепринцев В.Б., Манойло А.В., Петренко А.И., Фролов Д.Б. Операции информационно-психологической войны: краткий энциклопедический словарь-справочник. — 2-е изд., стереотип. — М.: Горячая линия — Телеком, 2011.
4. Власенко И.С., Кириянов М.В. Информационная война: искажение реальности. — М.: ИД «Канцлер», 2011.
5. Волковский Н.Л. История информационных войн: т. 1 (с древнейших времён по XIX век), т. 2 (XX век) / Под ред. И. Петрова. — СПб.: Полигон, 2003.
6. Воронцова Л.В., Фролов Д.Б. История и современность информационного противоборства. — М.: Горячая линия — Телеком, 2006.
7. Гриняев С.Н. Поле битвы — киберпространство: Теория, приёмы, средства, методы и системы ведения информационной войны. — Мн.: Харвест, 2004.
8. Кингстон-Макклори Э. Дж. Руководство войной. Анализ роли политического руководства и высшего военного командования. — М.: Издательство иностранной литературы, 1957.
9. Князев А.А. Информационная война // Энциклопедический словарь СМИ. — Бишкек: Издательство КРСУ, 2002. — Архивировано из первоисточника 26 марта 2014.
10. Кочетков В.В. Глобализация в образовании: информационная война и «промыывание мозгов» или доступ к мировым знаниям и благам цивилизации? //

- Вестник Московского университета. Серия 18: Социология и политология. — М.: Издательство Московского государственного университета, 2005. — № 1. С. 144—159.
11. Лисичкин В.А., Шелепин Л.А. Третья мировая информационно-психологическая война. — М.: Академия социальных наук, 1999.
 12. Манойло А.В., Петренко А.И., Фролов Д.Б. Государственная информационная политика в условиях информационно-психологической войны. — 3-е изд. — М.: Горячая линия — Телеком, 2012.
 13. Мухин А.А. Информационная война в России. — Изд-во Центр политической информации, «ГНОМ и Д», 2000.
 14. Новиков В.К. Информационное оружие — оружие современных и будущих войн. — 2-е изд., испр. — М.: Горячая линия — Телеком, 2013.
 15. Остапенко Г.А. Информационные операции и атаки в социотехнических системах. — М.: Горячая линия — Телеком, 2007.
 16. Панарин И.Н., Панарина Л. Информационная война и мир. — М.: Олма-Пресс, 2003.
 17. Почепцов Г.Г. Информационные войны. Новый инструмент политики. — М.: Алгоритм, 2015.
 18. Расторгуев С.П. Информационная война. — М.: Радио и связь, 1999.

6.3. Сетецентрические войны

Современное содержание вооружённой борьбы в первую очередь предусматривает иную тактику применения сил и качественно новые высокоэффективные вооружения, военную, специальную и другую технику (ВВСТ). С учётом этого развитие военного дела в современных условиях, как и ранее, реализуется в двух взаимосвязанных, взаимозависимых и взаимообуславливающих плоскостях: тактической и технической.

Очевидно, что новая тактика объективно требует иного вооружения, а с появлением ВВСТ нового поколения и принципиально более высокого качества трансформируется и тактика, обретая более эффективное по цели, месту и времени содержание. Многие аналитики вообще считают, что способы боевых действий определяются в большей степени характеристиками вооружения и военной техники, чем достижениями в военном искусстве.

Исходя из этого, именно в процессе эволюции средств вооружения и военной техники и происходит смена парадигм вооружённой борьбы, если под парадигмой понимать «общепринятую модель действий и совокупность общих правил их реализации для достижения поставленной цели». Очередная такая смена парадигм вооружённой борьбы произошла в конце XX и в начале XXI вв. с появлением в первую очередь дальнобойного высокоточного оружия и систем управления.

Сегодня развитие военной техники идёт в первую очередь в направлении создания и совершенствования универсальных, унифицированных, полифункциональных боевых платформ. При этом дальнейшее наращивание и совершенствование боевых платформ происходит во всех трёх видах вооружённых сил — Сухопутных войсках, ВВС и ВМФ. Благодаря успехам в автоматизации, широкое развитие получили разведыва-

тельно-ударные (ПУК), разведывательно-огневые (РОК) комплексы, морские авианосные ударные группы, имевшие в своём составе различные программно-аппаратные средства для разведки целей, расчёта целеуказаний и автоматизированного или автоматического управления средствами поражения целей.

Получило приоритетное развитие высокоточное оружие (ВТО), в том числе большой дальности. Крылатые ракеты воздушного, морского и наземного базирования по поражающему эффекту приблизились к оружию массового поражения, а их применение стало возможным из зон, находящихся вне досягаемости средств противодействия противника. Информационная революция и кибернетизация стали одними из главных направлений развития ведущих армий мира.

Спутники оптической, инфракрасной, радио и радиотехнической разведки позволяют сегодня вести непрерывное и всепогодное наблюдение за территорией противника, передавать разведанные на центры их обработки практически в реальном масштабе времени. Различного рода радиолокационные станции, в том числе наземные и воздушные станции дальнего радиолокационного обнаружения (ДРЛО) систем ПРО и ПВО, позволяют обнаруживать средства вооружения противника на больших расстояниях, в том числе за горизонтом. Одновременно с развитием ВВТ и средств разведки шло и развитие систем связи и управления войсками и оружием.

В целом качественные и количественные изменения вооружения и военной техники для ведения обычной войны, средств разведки и наблюдения за противником, совершенствование средств автоматизации управления, связи и передачи данных, бурное развитие информационных технологий, в конце концов, привели на рубеже веков к осознанию необходимости изменения форм и методов управления вооружённой борьбой. Сама идея объединения всех трёх компонент — средств разведки и наблюдения, боевых платформ, средств автоматизации управления и связи — в единую систему в последнее время обретает свои очертания в вооружённых силах как в США, так и в других технологически развитых странах.

В НАТО реализуется концепция «Комплексные сетевые возможности» (NATO Network Enabled Capabilities), во Франции — «Информационно-центрическая война» (Guerre Infocentre), в Швеции — «Сетевая оборона» (Network Based Defense), в Китае — «Система боевого управления, связи, вычислительной техники, разведки и огневого поражения» (Command, Control, Communications, Computers, Intelligence, Surveillance, Recognizance & Kill) и т. д. Именно в «сетевом центре» военные зарубежных стран видят инновационный инструмент повышения боевых возможностей сокращаемых вооружённых сил и вполне объективно рассчитывают на получение экономической выгоды.

Первая американская концепция «сетевизма» появилась лишь в конце 90-х годов и получила обозначение NCW — Network-centric Warfare.

Сегодня США особенно озабочены успехами в области «сетевизма» в Китае. Например, в США отмечают: «Неважно, как копируют и адаптируют под свои нужды наш бренд "сетевизма", важно, что они в разы повысят инвестиции в разработку перспективных средств разведки и высокоточного оружия». Успехи российской армии по реализации «сетевизма» концепции зарубежными аналитиками оцениваются применительно к результатам войны с грузинскими агрессорами. При этом отечественные специалисты о своих успехах в решении данной проблемы говорят: «С одной стороны, мы рассуждаем о новых технологиях и "сетевизме", позволяющем повысить боевые возможности распределённых на поле боя формирований, а с другой — руководствуемся старыми определениями и понятиями. Какая вообще может быть реализация "сетевизма", если боевые возможности Сухопутных войск до сих пор оцениваются "...по способности части, соединения и объединения созда-

вать соответствующие плотности сил и средств на 1 км фронта..."» («Военный энциклопедический словарь», Москва, Военное издательство, 2007 г., стр. 92).

Сетецентризм — форма организационного поведения в виде распределённой в общественной среде упорядоченной деятельности множества участников, условно объединённых в неформальную организацию — сообщество с определёнными целями и миссией. Потребность в сетецентризме возникает по причине сложных внешних условий, быстрых изменений, неопределённости, неожиданных событий, а также в особенно жёсткой конкурентной борьбе. Объединение участников в самоорганизованную структуру должно дать синергию в повышении эффективности действий и новых возможностей. Критическими факторами являются: чувствительность к изменениям, сопряжение скорости реакции между участниками и системами, возможность упреждающих действий, готовности к неожиданным событиям, возможность управления событиями, снижение времени полного цикла действия.

Ядром такой системы, новым «центром силы» стала телекоммуникационная сеть обмена данными, фактически образующая для потребителей единое информационное пространство, доступ к информации в котором регламентируется соответствующими полномочиями.

Таким образом, необходимость максимального использования возможностей всех имеющихся средств разведки и боевых платформ объективно обусловила переход от «платформенноцентрической» модели управления войсками и оружием к «сетецентрической», получившей в итоге наименование Network Centric Warfare (NCW) — «сетецентрический способ ведения войны».

В последнее время при обсуждении характера войн будущего и способов ведения будущих войн в работах ведущих военных аналитиков самых различных направлений и школ достаточно часто употребляются такие понятия, как «автоматизированная война», «сетецентричная», «сетецентрическая», «сетевая война», «центрально-сетевая война», «сетецентрические боевые действия», «сетецентрические операции», «сетецентрическое противодействие», «сетецентрирование», «универсальные сетецентрические средства», «ведение боевых действий в едином информационно-коммуникационном пространстве» и т. д. и т. п., вплоть до «оборонительного сетецентризма». При этом авторы порой вкладывают в эти понятия довольно различные, а иногда и противоречащие друг другу смыслы и значения. В то же время выдающийся военный мыслитель Карл фон Клаузевиц в труде «О войне» в своё время утверждал: «Самое первое, самое главное и самое важное в смысле последствий решение, которое должен принять государственный деятель и командир — это определить тип войны, в которую он погружается...».

Учитывая широкое распространение в русскоязычной переводной литературе таких словосочетаний, как информационная война, психологическая война и т. д., авторы используют словосочетание «сетецентрическая» война (СЦВ), понимая под этим понятием не новые специфические способы и формы ведения войны, а лишь способ интеграции технических средств разведки, автоматизации управления и огневого поражения посредством информационно-телекоммуникационных сетей связи и передачи данных в целях повышения эффективности ведения боевых действий путём согласования и координации действий имеющихся сил и средств на основе единого информационного пространства.

Многие западные страны и, прежде всего, страны НАТО уже в конце XX в. приступили к активной фазе развёртывания глобальной информационной сети и практической отработке технологий сетецентрической (сетецентричной, сетевой) войны, представляющей собой уникальное коммуникативно-информационное пространство

с определёнными заданными качественными характеристиками. «Сетецентрическая война» или, точнее, применение сетецентрических технологий при организации и ведении военных действий и кибервойна — концепции, ставшие реальностью в XXI веке, хотя до сих пор нет общего понимания и согласия среди зарубежных и российских экспертов.

Поэтому, приступая к изложению данной проблемы, необходимо отметить, что «сетецентризм» нельзя рассматривать как панацею для решения всех проблем вооружённых сил и военных действий на современном этапе. В частности, следует принимать во внимание, что все проводимые до настоящего времени США и НАТО боевые операции с использованием концепции «сетецентрической» войны осуществлялись против заведомо слабого противника, не имеющего на вооружении современных средств разведки, в первую очередь спутниковых, мощных средств поражения, в том числе и высокоточного оружия (ВТО) большой дальности, а также современных средств автоматизации управления и связи.

Если рассматривать военные конфликты более масштабные, вообще становится непонятным, является ли «сетецентричность» преимуществом или недостатком. Представим, что вся система управления завязана на электронные коммуникационные сети, которые могут быть разрушены в первую очередь, используя, например, мощные электромагнитные импульсы. В этом случае возникнет не просто полная дезорганизация — войска вообще потеряют возможность вести реальные боевые действия. Примером такого варианта развития событий в первом приближении может являться воздействие комплекса радиоэлектронной борьбы «Хибины» российского фронтового бомбардировщика Су-24 на систему оружия и управления американского эсминца «Дональд Кук» в Чёрном море.

Например, президент Академии Военных наук России, генерал армии М. Гареев утверждает: «С точки зрения развития военного искусства, опыт войны в Ираке не позволяет сделать какие-либо далеко идущие выводы, поскольку серьёзной войны с сильным противником не было. Была расправа политически изодрённого и технологически мощного государства над заведомо ослабленной во всех отношениях страной».

Поэтому не случайно в США наряду с активным внедрением идеи «сетецентризма» была развёрнута полемика о положительных и отрицательных сторонах данной концепции. Одни авторы находят «семь смертных грехов сетевой войны», другие же развенчивают «одиннадцать мифов о «сетецентричной» войне». Например, ещё в 2002 г. в одном из исследований, проведённом специалистами известной корпорации RAND по заказу американских ВС, заявлялось следующее: «Вполне вероятно, что в будущем противник сможет создать технику или разработать методику для осуществления активного и эффективного противодействия нашим высокотехнологичным разведывательным системам, что позволит его войскам действовать более скрытно, успешно ведя при этом радиоэлектронную войну. Принимая данное обстоятельство во внимание, можно предположить, что эффект от "сетецентризма" в действительности может оказаться не столь положительным, сколь отрицательным и вполне реально может привести к снижению "уровня знаний и компетенций" и к дезориентации командиров на поле боя».

Действительно, «сетецентричность» в какой-то степени позволила американцам избежать излишних потерь. Однако политических целей, которые ставило руководство США, добиться за период всех американских оккупаций не удалось и только по одной причине: американские войска так и не смогли в ходе «сетецентрических войн» полностью разгромить противника. Другими словами, «сетецентрическая война» при борь-

бе с иррегулярными вооружёнными формированиями даёт некоторые преимущества, но далеко не решающие.

Более того, один из американских генералов так охарактеризовал опыт применения данной концепции в ходе боевых действий в Ираке: «Компьютеры и тому подобные "сетевые" штучки хороши на учениях и в войне со слабым противником. Они дают командирам прекрасные картинки и много информации. Но когда в окопах раздаётся команда "Примкнуть штучки!" — наступает время выключать мониторы и браться за винтовки». Действительно, «сетевая война» может быть бесконтактной только для стороны, имеющей многократное преимущество в современных средствах управления, связи, разведки и высокоточного оружия большой дальности. Для оппонентов она превратится либо в самый настоящий контактный ад без возможности нанести ответный удар, либо в губительную для всех ядерную войну.

Авторы данного труда согласны и со словами американского генерала Роберта Скейлза: «Идея "сетевой" войны, подразумевающая, что "туман войны" будет рассеян за счёт работы созданного в небесах гигантского технологического всевидящего ока стратегического значения, на поверку дня оказалась провалом, обошедшимся бюджету в сотни миллиардов потраченных зря долларов».

По словам вице-президента Академии геополитических проблем К.В. Сивкова, за красивым названием «сетевая война» прячется сложная система связи, которая в автоматизированном режиме обеспечивает между компонентами войскового соединения обмен разведанными и информацией об обстановке в реальном времени.

Следовательно, весьма сложно согласиться с безапелляционным мнением, что будущие войны будут, как правило, «сетевыми», «дистанционными» и «бесконтактными» с использованием в основном неядерных высокоточных средств поражения. Как себя проявит концепция «сетевой» войны при столкновении сильных армий, имеющих богатый исторический опыт крупных войн и кровопролитных сражений, нам неизвестно. Возможности реакции на агрессию высокотехнологичной армии страной, не достигшей такого же технологического уклада, показал ход боевых действий армии США в Афганистане и Ираке. Потерпев поражение в приграничных сражениях, потеряв столицу страны, армия Саддама Хусейна тем не менее сумела нанести войскам коалиции ряд ощутимых потерь, а в последующем довольно успешно вела диверсионно-партизанские действия, принуждая фактически США вывести регулярную армию и оставить страну на откуп «частным военным компаниям».

Следует также иметь в виду, что «задачи вооружённых сил США и нашей армии радикально не совпадают. США и их союзники по НАТО на протяжении десятилетий ведут, как правило, наступательные военные действия за пределами своей территории, всегда обладают инициативой в развязывании войны, воюют со слабым противником. Поэтому их опыт нетипичен для нас. Нам прежде всего надо обеспечить защиту своей территории, и поэтому в начале войны придётся вести оборонительные действия против более сильного, принципиально разного на каждом ТВД противника».

Одним из главных препятствий на путях создания систем «сетевых» управления вооружёнными силами на современном этапе, в том числе и в армии США, остаётся крайняя разнородность аппаратных и системных платформ, глобально распределённых данных, программ, процессов их обработки и представления, а также систем связи и управления, что не позволяет организовать межсистемный информационный обмен в реальном масштабе времени и тем самым создать то единое информационное пространство, о котором так много говорится и пишется.

В то же время к старту реализации концепции «сетевцентрической» войны в начале XXI в. система управления ВС США с середины 80-х гг. XX в. прошла довольно длительный эволюционный путь от системы вида C 2 (Command and Control) — командования и оперативного управления — через систему вида C 4 ISR (Command, Control, Communications, Computers, Intelligence, Surveillance and Reconnaissance) — командования, оперативного управления, связи, компьютеризации, разведки, наблюдения и распознавания — к системе J C 2 (Joint Command and Control) — объединённой системе командования и оперативного управления, идущей на замену Глобальной системе оперативного управления ВС США — GCCS.

По мнению зарубежных военных аналитиков, центральной задачей сетевых войн является проведение операций базовых эффектов (effects-based operations). Ведение таких операций означает заведомое установление полного и абсолютного контроля над всеми участниками актуальных или возможных боевых действий и тотальное манипулирование ими во всех ситуациях — как во время мира, так и в ходе войны. В теории сетевцентрических войн есть соответствующее понятие — система приоритетов целей.

Идеологи новой концепции — вице-адмирал ВМФ США А. Цебровский и эксперт Министерства обороны США Д. Гарстка — отмечали, что концепция «сетевцентрической» войны — это не только развёртывание цифровых сетей с целью обеспечения как вертикальной, так и горизонтальной интеграции всех участников боевой операции. Это ещё и изменение тактики действия перспективных формирований с рассредоточенными боевыми порядками, оптимизация способов разведывательной деятельности, упрощение процедур согласования и координации огневого поражения, а также некоторое нивелирование разграничения средств по звеньям управления». Однако термин «сетевцентризм» впервые появился в американской компьютерной индустрии и стал результатом прорыва в информационных технологиях, которые позволили организовать взаимодействие между компьютерами даже несмотря на использование в них разных операционных систем.

С учётом этого, сетевцентрическая война — это война, в которой увеличение боевой мощи группировки войск (сил) достигается в первую очередь за счёт создания информационно-коммуникативной сети, связывающей источники информации (разведки), органы управления и средства поражения (подавления). Это обеспечивается доведением до участников операций достоверной и полной информации об обстановке практически в реальном масштабе времени.

Таким образом, «сетевцентрическая» война — это ориентированная на достижение информационного превосходства концепция организации управления действиями группировок войск (сил), предусматривающая увеличение их боевой мощи за счёт создания единой информационно-коммуникационной сети, связывающей датчики (источники данных), лиц, принимающих решения, и исполнителей, что обеспечивает доведение до участников действий необходимой информации об обстановке, ускорение процесса управления силами и средствами и повышение, вследствие этого, темпов операций и эффективности поражения противника. Непобедимый генералиссимус русской армии А.В. Суворов в своё время говорил: «Одна минута решает исход баталии, один час — успех кампании, один день — судьбы империй... Я действую не часами, а минутами».

С учётом временного фактора «сетевцентрический» способ ведения боевых действий позволяет также перейти от войны на истощение к более скоротечной и более эффективной форме ведения вооружённой борьбы, для которой характерны быстрота управления и принцип самосинхронизации, то есть способность военной структуры самоорганизовываться снизу, не дожидаясь указаний сверху.

Практическая реализация концепции «сетевцентрической» войны невозможна без эффективного решения вопросов создания трёх ключевых компонент.

1. Сверхнадёжной (в англоязычных источниках — *ultrareliable*) коммуникационной среды, обеспечивающей эффективное функционирование на её основе компьютерных сетей вооружённых формирований и их объединение в глобальную информационную сеть вооружённых сил.
2. Распределённой в пространстве группировки управляемых, достаточно информативных, надёжных, долговечных и малозаметных для противника сенсоров, комплексируемых в компьютерные сети вооружённых формирований.
3. Распределённой программной среды, обеспечивающей в жёстком реальном времени комплексную многоуровневую интеллектуальную обработку потоков малоинформативных в отдельности (а зачастую ещё и противоречивых) первичных сведений о проявлениях объектов, а также позволяющей при необходимости оперативно изменять логику этой обработки по мере изменения состава и возможностей сенсоров, получения новых знаний о контролируемой группировке и т. п.

Основными особенностями сетевой войны, по сравнению с традиционной войной в нынешнем её понимании, являются следующие.

1. Широкая возможность использования пространственно распределённой силы. При этом информационная система собирает и распределяет данные, поступающие от всех источников разведывательной информации: спутников, самолётов, вертолётов, танков, БМП и даже отдельного воина.
2. Силы, участвующие в сетевой войне, высокоинтеллектуальны и представляются в целом как единая система.
3. Наличие эффективных и защищённых коммуникаций между объектами в боевом пространстве.
4. Виртуальной основой для ведения сетевцентрической войны служит информационно-коммуникативное пространство, сформированное, например, за счёт оснащения общевойсковых формирований тактического звена соответствующими средствами: разведывательно-сигнализационными датчиками, беспилотными летательными аппаратами от взводного до бригадного уровня, дистанционно управляемыми машинами различного типа и образцами ВВСТ с экипажами, поставляющими информацию в единую систему сбора, обработки и распределения информации. При этом физической базой создания информационно-коммуникативного пространства является электромагнитное поле различных частотных диапазонов.

Разрушение такой системы возможно только в случае полной информационной изоляции или физического уничтожения всех её составных элементов. Однако, учитывая живучесть компьютерных сетей, обеспечиваемую целым рядом базовых системотехнических приёмов, выполнение такой задачи вряд ли реально.

Практическая реализация симметричного противодействия зарубежной концепции сетевцентричной войны возможна при соблюдении следующих ключевых условий:

- заблаговременное создание сверхнадёжной коммуникационной среды, обеспечивающей эффективное функционирование компьютерных сетей воинских формирований и их объединение в глобальную информационную сеть ВС РФ;

- реализация распределённой в пространстве группировки средств разведки, управляемых, достаточно информативных, надёжных, долговечных и малозаметных для противника, объединённых в общую компьютерную сеть;
- наличие распределённой программной среды, обеспечивающей в реальном времени комплексную многоуровневую интеллектуальную обработку потоков малоинформативных и порой противоречивых первичных сведений о проявлениях объектов.

При всём многообразии подходов к определению понятия «сетевая война» существует некий консенсус относительно её характерных черт:

- минимальное время реакции в ходе военных операций;
- непрерывность процессов планирования, ведения и материально-технического обеспечения боевых действий;
- высокая оперативно-тактическая осведомлённость на всех уровнях военной организации;
- самостоятельность и самосинхронизация действий войсковых формирований в бою и операции в рамках общего замысла;
- пространственная распределённость элементов оперативного построения и боевого порядка при концентрации огневого воздействия по противнику.

С учётом этого, перспективным направлением развития отечественных ВВСТ в условиях ведения сетевой войны является создание образцов, обеспечивающих кратковременное воздействие с выводом из строя средств противника на определённый срок и, наконец, резкий отказ от копирования сетевых систем противника. Примером такого асимметричного решения, например, являются электромагнитные бомбы, поражающие сверхмощным электромагнитным импульсом.

Апробация в военных конфликтах последнего времени образцов подобного оружия оказалась эффективной и поучительной с позиций прогноза возможных изменений характера вооружённой борьбы и дальнейшего развития военного искусства, включая теорию и практику подготовки и ведения операций.

Сегодня от ВС РФ требуется переход к качественно новой перспективной системе вооружения, нам необходимы образцы ВВСТ нового поколения, оснащённые эффективными средствами противодействия, пассивной и активной защитой, новыми средствами поражения и подавления. Основу современной вооружённой силы должны составлять унифицированные многоцелевые автономные комплексы, оснащённые мощными боевыми частями, интеллектуальными системами поддержки ведения боевых действий, имеющими широкий диапазон условий применения и высокую помехозащищённость.

Достаточно подробно данные проблемы освещены в статье «Асимметричное противодействие в сетевой войне» авторов П.А. Дульнева, В.Г. Ковалёва, Л.Н. Ильина. По их мнению, в области перспективных компоновочных решений необходимо создавать защищённые образцы с уменьшенными массогабаритными характеристиками, имеющие возможность разделения свойств (функций) по отдельным входящим в их состав элементам и позволяющие образовывать не линейный, а плоскостной боевой порядок на достаточно большой площади с целью увеличения количества целей для противника.

В концептуально-теоретическом плане модель «сетевой войны» многие авторы представляют как систему, состоящую из трёх подсистем, имеющих структуру

решётки: информационной подсистемы, сенсорной (разведывательной) подсистемы, боевой подсистемы (подсистемы отдельных тактических подразделений и боевого управления).

Однако сетевая война — это не столько техническая, сколько философско-ментальная концепция. Готовность к такой войне определяется не одними материальными факторами, а состоянием умов военных руководителей, командиров и военачальников, их способностью переиграть противника или, как говорится в американских документах, повернуть процесс принятия решения противником в выгодном для себя направлении.

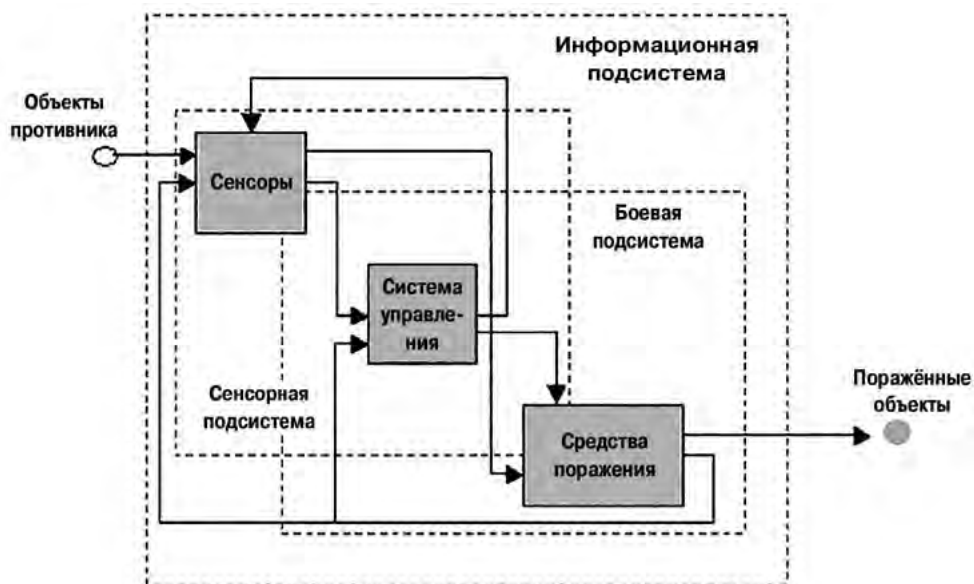

Обобщённая модель концепции «сетевая» войны

(из статьи В.И. Ковалёва, Г.Г. Малинецкого, Ю.А. Матвиенко
«Концепция «сетевая» войны для армии России:
«множитель силы» или ментальная ловушка»)

Основой системы считается первая подсистема, на которую накладываются вторая и третья подсистемы. Элементами второй подсистемы являются силы и средства разведки, а третьей — средства поражения, боевая техника и личный состав отдельных тактических подразделений, объединённые органами управления и командования.

С технологической точки зрения, как известно, основой концепции «сетевая» войн является представление пространства военных действий в виде связанной сети, состоящей из компонентов трёх видов:

- сенсоры (силы и средства вскрытия и отслеживания состояния объектов противника);
- акторы (силы и средства огневого, радиоэлектронного и иного воздействия на вскрытые объекты);
- интеллектуальные информационно-управляющие элементы (силы и средства, реализующие функции управления сенсорами и акторами).

Кроме этого, с технической точки зрения, в основу концепции сетецентрической войны положены стандартизация, унификация и комплексное внедрение новейших информационных технологий, что позволяет создать единое информационно-коммуникационное пространство.

«Сетецентрическая» война, по мнению авторов концепции, может охватывать все уровни управления, а принципы её ведения не зависят от географического региона, боевых задач, состава и структуры вооружённых сил. Сами же вооружённые силы в этом случае представляют собой разветвлённую сеть хорошо информированных, но географически распределённых сил.

В «сетецентрической» войне информация поступает не от отдельных «платформ» (боевой техники, средств разведки, наблюдательных постов, групп разведки, вертолётов, авиации, космических аппаратов и др.), а из единой информационной сферы, тесно связанной с двумя другими сферами — физической и когнитивной. При этом физическая сфера — это «место развития ситуации, на которую оказывается военное влияние». В ней (на суше, воде, под водой, в воздухе и космосе) разворачиваются военные действия и действуют «физические платформы», соединённые «коммуникационными» сетями. Когнитивная (рационально-ментальная) сфера складывается в умах участников конфликта и характеризуется, с одной стороны, такими понятиями, как представление, осознание, понимание, убеждения, ценности, а с другой — процессом принятия решений. К этой же сфере относятся лидерство, моральное состояние, сплочённость, уровень подготовки и боевого опыта, общественное мнение, мыслительные процессы командиров, способы принятия решений, интеллект и эрудиция.

Поэтому не случайно принципы ведения военных действий, строительства вооружённых сил и управления боевыми формированиями в XX веке получили наименование «платформцентрические».

Под информационной сферой понимается сфера, в которой происходит обмен информацией, передача решений командира, осуществляется управление войсками. В ней формируются и накапливаются знания, представления о физической сфере, она отражает её в виртуальной реальности. В борьбе за информационное превосходство она является «основополагающим плацдармом». «Скорость командования является процессом, при котором позиция информационного превосходства превращается в конкурентное преимущество». При этом разработчики этой теории считают, что информационное превосходство характеризует состояние информационной сферы, когда одна из сторон получает «превосходящие информационные позиции».

В качестве модели боевых действий, иллюстрирующей процесс достижения в ходе «сетецентрической» войны информационного превосходства над противником, за рубежом широко используют понятие «цикл управления». В последнее время в качестве такого цикла используется основной элемент теории, разработанной полковником ВВС США Д. Бойдом и его последователями, — петля OODA: Observe (наблюдай) — Orient (ориентируйся) — Decide (решай) — Act (действуй). В русском переводе петля OODA, или цикл Д. Бойда, соответственно имеет аббревиатуру НОРД (наблюдение — ориентация — решение — действие).

Под наблюдением (observation) понимается процесс сбора информации, необходимой для принятия решения в данном конкретном случае. Необходимая информация может быть получена как от внешних, так и от внутренних источников. Под внутренними источниками информации понимаются элементы обратной связи петли. В качестве внешних источников используются датчики (сенсоры), а также другие каналы получения информации.

Ориентация (orientation) — наиболее ответственный и наиболее сложный, с когнитивной точки зрения, этап во всём цикле НОРД. Он состоит из двух подэтапов: разрушение (destruction) и созидание (creation). Разрушение предполагает разбиение ситуации на мелкие элементарные части, которые более легки для понимания. Затем, после уяснения, эти элементарные части (подпланы) объединяются в общий план действий, что и соответствует подэтапу «созидание».

Принятие решения (decision) — третий этап цикла НОРД. Если к этому этапу командир или иное лицо, принимающее решение (ЛПР), смогло сформировать только один реальный план, то попросту принимается решение — выполнять этот план или нет. Если же сформированы несколько альтернативных вариантов действий, то ЛПР на данном этапе осуществляет выбор наилучшего из них для последующей реализации. Выбор наилучшего плана может осуществляться, например, по критерию «эффективность — стоимость». В то же время в условиях лимита времени наиболее предпочтителен план, отвечающий требованиям быстроты, надёжности, эффективности и безопасности.

Действие (action) — заключительный этап цикла, предполагающий практическую реализацию избранного курса действий или плана. Действие предполагает выдачу приказа или указания, физическую атаку, активную защиту, перемещение в пространстве или управление датчиками с целью улучшения наблюдения в следующем боевом цикле.

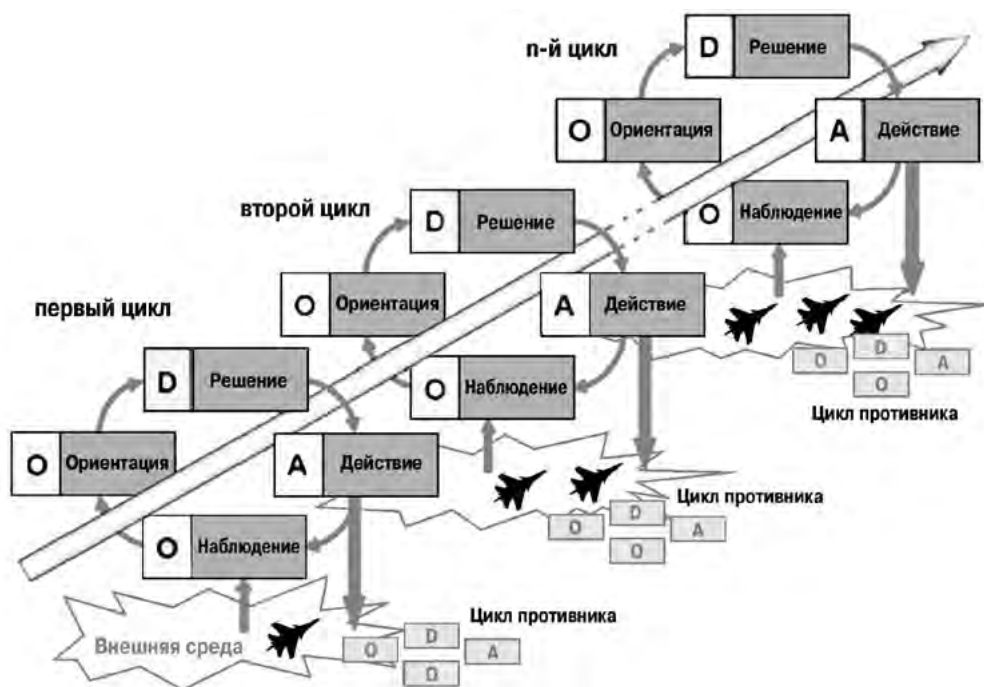

Многokrатное «спиральное» повторение цикла ООДА

[Из материалов «Сетецентрическая война и кибервойна»
МГИМО (У) МИД России]

Возможны три основных способа достижения конкурентных преимуществ при осуществлении различных видов военной деятельности.

1. Сделать в количественном измерении свои циклы действий более быстрыми по сравнению с противником. Это позволит вам действовать первым номером и вынудит вашего противника реагировать уже на ваши действия. В итоге вы оказываетесь «внутри» цикла НОРД противника, овладевая ситуацией и достигая тем самым информационного превосходства.
2. Улучшить качество принимаемых вами решений, то есть принимать решения, в большей степени соответствующие складывающейся ситуации, чем решения вашего противника. Более качественные решения могут привести к более предпочтительным результатам, нежели быстрые, но неадекватные или плохо просчитанные действия.
3. Действуя на противника различными способами, искусственно замедлять его цикл управления. В этом случае вы также попадаете «внутри» цикла НОРД противника со всеми вытекающими для себя преимуществами.

Ускорение процесса принятия решений может привести к двум видам эффектов:

- первый эффект по своей природе имеет чисто наступательный характер: вы можете просто начать осуществлять свой план первым и тем самым вызвать изменения в обстановке прежде, чем начнёт действовать ваш противник. Преимущество первого удара находит своё воплощение в простой формуле, о которой практически никогда не забывают американские военные аналитики, — вы можете убить противника прежде, чем он начнёт стрелять;
- второй эффект от ускорения собственного цикла НОРД носит оборонительный характер: человек или организация с преимуществом в скорости цикла действий способны в ряде случаев просто избежать поражающего или вредоносного воздействия со стороны своего противника. Другими словами, вы можете стать «несотрудничающей целью» (а non-cooperative target) путём создания несоответствия ожиданиям атакующего противника. Состояние несоответствия ожиданиям противника наблюдается, например, в том случае, когда вы перемещаетесь из заданной точки пространства, в которой вас зафиксировал атакующий противник, в другую позицию, где вы не должны находиться по типовым планам противника. Качественное улучшение цикла НОРД в данном случае означает, что качество принимаемых вами решений будет лучше, чем у вашего противника.

Быстрота управления, в представлении американских экспертов, подразумевает три аспекта.

1. Войска достигают информационного превосходства, под которым понимается не поступление информации в большем количестве, а более высокая степень осознания и более глубокое понимание ситуации на поле боя. В технологическом плане всё это предполагает внедрение новых систем управления, слежения, разведки, контроля, компьютерного моделирования.
2. Войска, благодаря своим информационным преимуществам, претворяют в жизнь принцип массирования результатов, а не массирования сил.
3. В результате таких действий противник лишается возможности проводить какой-либо курс действий и впадает в состояние шока.

В самом общем виде «сетевая» война предусматривает следующие четыре основные фазы ведения боевых действий.

1. Достижение информационного превосходства посредством опережающего уничтожения (вывода из строя, подавления) системы разведывательно-информационного обеспечения противника (сенсоров, сетеобразующих узлов, центров обработки информации и управления).
2. Завоевание превосходства (господства) в воздухе за счёт подавления (уничтожения) системы ПВО противника на ТВД.
3. Последовательное уничтожение оставшихся без управления и информации средств поражения противника, в первую очередь ракетных комплексов, авиации, реактивной и ствольной артиллерии, бронетехники.
4. Окончательное подавление или уничтожение очагов сопротивления противника.

В области совершенствования поражающей и подавляющей мощи противника необходима разработка средств, которые были бы способны обеспечивать:

- поражение воздушного противника над своей территорией;
- воздействие на территорию (инфраструктуру) противника;
- борьбу с сетцентрическим управлением противника, то есть создание барьерных электромагнитных рубежей с боеприпасами, генерирующими электромагнитные волны в широком диапазоне, например, мины электромагнитного поля, или образцов для стрельбы реактивными снарядами, предназначенными для распыления (разброса) боевых элементов, агрессивных материалов или продуктов.

В области защищённости своих сил и средств необходима разработка:

- защиты подразделений и объектов на новых физических принципах (пучковые, ускорительные — «зонтики» над своими силами и средствами);
- создания электронных образов ВВСТ;
- аэрозольного противодействия, позволяющего «укрывать» подразделения и наиболее важные объекты;
- «активной» обороны: сверхмалых ракет и снарядов для борьбы против мини- и микроустройств противника;
- поверхностей с «активной, умной» защитой, способных противодействовать проникающим средствам противника или уничтожать такие средства;
- «сторожевых» мини-, микро- и нанороботов для самых разных сред действия, включая космос, окружающую среду или даже клетки организма;
- летающих минных полей на основе БПЛА, и т.д.

«Информатизация» Вооружённых сил РФ объективно перерастёт в революцию в военном деле только при параллельном развитии других перспективных технологий. В области мобильности современным ВС РФ необходима разработка средств, действующих в трёхмерном пространстве (ЗЭ-оборона), для обеспечения защитного маневрирования и динамической перегруппировки сил и средств при опасности огневого поражения площади, на которой они расположены.

В рамках организации управления по сетевому принципу в первую очередь необходимы создание и внедрение средств поддержки процедур коллективной выработки и принятия решений, а также алгоритмов для представления информации в виде визуально-ориентированных динамических моделей решаемых проблем, позволяющих вовлекать в решение задач интуитивные возможности и ассоциативное мышление

людей. Такой порядок разведывательно-информационного обеспечения превращает каждое боевое средство в информационно-ударный (огневой) комплекс. При этом вывод из строя пункта управления может гораздо более длительное время не влиять на боевую устойчивость войскового формирования, поскольку сетевой принцип информационного взаимодействия исполнительных элементов позволяет им довольно продолжительный период сохранять системные свойства группировки войск.

Это особенно важно в современных условиях, когда значительно возросли возможности по дезорганизации системы управления войсками. Для реализации данной концепции каждое боевое средство должно быть оснащено специальным комплектом цифровых средств, включающих средства обработки данных, приёмник навигационной системы, радиостанцию УКВ-диапазона, радиосредства автоматизированной системы определения местоположения, опознавания и передачи данных.

Не менее важной проблемой является навигационное обеспечение боевых действий, особенно боевых действий с применением дальнобойного высокоточного оружия. Авторы отмеченной выше статьи, соглашаясь с необходимостью скорейшего оснащения образцов ВВТ приёмниками глобальной навигационной системы, отмечают, что они могут эффективно применяться только в ходе вооружённых конфликтов и локальных войн, которые характеризуются ограниченным применением глобальных средств поражения.

В случае крупномасштабной войны космические средства глобальной навигационной системы станут одними из приоритетных целей для нанесения первоочередных ударов и, скорее всего, будут выведены из строя. Это приведёт к необходимости продолжать развитие автономных средств навигационного обеспечения, повышать точность измерения ими текущих координат. Целесообразно также вести разработку комплекта локальной навигационной системы, которая может быть развёрнута в тактическом и оперативном звеньях управления. Элементы локальной навигационной системы могут устанавливаться также и на отдельных образцах ВВТ.

По мнению многих военных аналитиков, перспективным видом оружия, способным повлиять на характер вооружённой борьбы в условиях сетевых войн, является оружие, разрабатываемое на новых физических и технологических принципах и представляющее собой средства программного воздействия на информатизированные ВВСТ. В основе поражения средствами программного воздействия лежит использование специфически представленной информации, воспринимаемой техническими устройствами. Программное поражение может наноситься только с помощью технических средств (специфических магнитных носителей информации), которые в совокупности со специфической информацией и представляют собой данный вид оружия.

Программное оружие способно путём внедрения в информатизированные системы и средства вредоносных программ (компьютерных вирусов) оказывать непосредственное воздействие на электронные носители информации, изменяя их состояние и возможности по осуществлению функционально важных информационных процессов в информатизированных ВВТ. Результатом такого воздействия может быть вывод из строя средств и систем управления, элементов высокоточного оружия и целых соединений и частей, элементов оперативного построения войск.

С учётом выше изложенного, в интересах дальнейшего развития ВС РФ нам представляется целесообразным параллельно развивать две программы: долгосрочную, рассчитанную на полное и долговременное разрушение системы сетецентрического управления противника, и краткосрочную, обеспечивающую на время (до одного часа) нарушение системы управления противника и защиту своих подразделений от его средств разведки.

К сожалению, почти все современные технологии, прежде всего, используются в военных целях, и не столько для обороны, сколько для агрессии. Существенную роль в этом играют информационные, а теперь и социально-гуманитарные технологии, надстроенные над различными массовыми ИТ-платформами (мобильные коммуникации, системы быстрого обмена сообщениями, блоги, социальные сети, сетевые онлайн-игры и пр.).

Концепция сетецентризма как управленческого императива в роли основания современной военной доктрины выросла в недрах военных ведомств и ассоциируется с агрессией и сетецентричными войнами. Однако в том виде, как концепция сетецентризма излагается различными авторами, она представляется в очень размытых очертаниях, выхватывающих лишь её отдельные черты.

Основная гипотеза сетецентричной войны в роли эффективного действия вооружённых сил одной стороны против своего противника (другой стороны) подразумевает:

- плотное взаимодействие различных подразделений и служб вооружённых сил со стороны противника на всех его системных уровнях точечным образом (в нужном месте в нужное время);
- противник рассматривается как вложенные уровни сложной системы (органы власти и управления, экономика и производство, инфраструктура и системы жизнеобеспечения, широкие слои населения, вооружённые силы и силы безопасности и пр.);
- взаимодействие вооружённых сил с противником осуществляются в трёх сферах активности — физической, информационной и интеллектуальной.

Стратегия сетецентричной войны позволяет вооружённым силам увеличить свою боевую мощь с помощью следующих факторов:

1. Повышение качества управления и формирование стратегий за счёт знаний, форсайтов, прогнозов и синергетических воздействий в режиме упреждения:

- накопление и развитие знаний. С одной стороны, фундаментальных знаний — общесистемных, мировоззренческих — для понимания и обобщения единой картины и построения стратегических моделей. С другой стороны, тактических знаний — детальный сбор и обработка ситуационных данных в реальном масштабе времени для построения тактических моделей, реализующих тактическое управление. Согласование и синергия стратегических и тактических моделей;
- форсайты и прогнозы. С одной стороны, построение поля путей развития системы в виде стратегической модели и определение стратегических вех и бифуркационных точек (возможных спонтанных переходов). С другой стороны, на тактическом уровне адаптивное реагирование на неожиданности и всякие неопределённости в реальном масштабе времени;
- синергетические воздействия в режиме динамического упреждения. Помимо регулярных воздействий тактического уровня, организуется адаптивное планирование превентивных воздействий стратегического уровня на бифуркационные точки (в нужном месте и в нужное время) с учётом неизбежных изменений и перестройки текущей ситуации.

2. Увеличение скорости командования (управляющие команды, координация и контроль):

- улучшение синхронизации эффектов (событий, действий людей, процессов) в боевом пространстве;

- быстрота реагирования (скорость прохождения цикла от постановки задачи или обнаружения проблемы до их решения);
- инициатива и самостоятельность на местах (за счёт делегирования полномочий и ответственности на местах).

3. Создание материально-технической и методологической баз:

- средства вооружения, информационно-коммуникационная среда и знания;
- система жизнеобеспечения всех подразделений, служб и проектов;
- система подбора, обучения, воспитания и практической подготовки кадров.

4. Увеличение летальности врага (избирательно, точно и оптимально).

5. Увеличение своей выживаемости (надёжность и устойчивость системы управления вооружёнными силами, материально-технической и методологической базы).

В целом понятие «сетевая война» рассматривает боевые формирования как своеобразные устройства, подключённые к единой сети. В зависимости от выбора сетевой архитектуры и её типа, такими устройствами могут быть корабли, самолёты, средства поражения, управления, связи, разведки и наблюдения, группа военнослужащих или отдельные солдаты, а также комбинация и тех, и других. В этом случае возможности боевых формирований определяются не столько индивидуальными тактико-техническими характеристиками отдельных образцов ВВТ, сколько возможностями всей группы подключённых к сети средств как единого целого.

Возможная агрессия гипотетического противника на базе «сетевых концепций», как свидетельствует опыт последних войн и военных конфликтов, будет проходить в два этапа.

На первом этапе будут наноситься высокоточные воздушно-космические удары на всю глубину территории страны. Военные возможности США позволяют им применять до 1 тысячи крылатых ракет в сутки, не считая бомбовых ударов ВВС и ВМС.

В качестве целей для поражения будут выбраны критически важные объекты. Списки приоритетов объектов поражения составляются уже в мирное время, исходя из концепции «пяти колец полковника Уордена», которая рассматривает противника в качестве системы, состоящей из пяти радиальных колец. Целью первого этапа агрессии будет полная дезорганизация системы государственного, экономического, военного управления, «ослепление» системы разведки и ПВО противника, деморализация его населения, паника, дезорганизация военных мероприятий государства-жертвы.

Одновременно противником будут осуществляться массированные и скоординированные операции информационной войны:

- психологические операции;
- электронное подавление и уничтожение системы государственного, экономического, финансового и военного управления, связи, разведки и РЭБ;
- наступательные компьютерные операции.

Второй этап агрессии — наземное вторжение, которое начнётся только тогда, когда цель первого этапа будет достигнута, и если это будет признано необходимым. По сути, это будет «зачистка» местности.

Характерными чертами этого этапа агрессии являются:

- противник будет опережать жертву агрессии на всех этапах: сбора, оценки информации, принятия решения и действия;

- не будет сосредоточения, выдвижения войск, развёртывания в боевой порядок, собственно атаки, преследования или отхода на новые рубежи;
- не будет рубежей, полос, не будет флангов, фронта и тыла;
- противник будет иметь абсолютное информационное доминирование на поле боя — видеть буквально каждое подразделение неприятеля.

В войне будущего победит не тот, кто имеет самый совершенный танк, самый быстрый истребитель или самую мощную ракету, а тот, кто сможет наиболее эффективно, комплексно и скоординированно управлять всем комплексом своих (даже не самых передовых) наземных, воздушных, морских, космических и информационных вооружений.

В реализации концепции «сетевидной войны» достаточно далеко продвинулись военно-морские силы США. Единая сеть ВМС США взаимосвязана с подобными сетями ВВС и сухопутных войск США, а также с единой глобальной сетью вооружённых сил США.

Именно сетевая архитектура системы управления ВМС США является основой реализации оперативно-стратегической концепции «Морская мощь 21» и составляющих её оперативных концепций: «Удар с моря», «Морской щит» и «Морское базирование».

Оперативно-стратегические и оперативные концепции применения ВМС США



**Место единой сети ВМС
в информационно-управляющей структуре ВС США**

При этом в своей совокупности они направлены на превращение ВС США (в том числе их ВМС) в глобальную сетецентрическую разведывательно-ударную систему ведения войн, в основе которой единое защищённое информационное пространство вооружённых сил, а также технологии военного интернета. На этом направлении прослеживается динамика развития систем вооружений: от отдельных средств разведки и поражения противника до разведывательно-ударных вооружённых сил.



Этапы развития систем вооружений

Опыт последних лет свидетельствует, что внедрение сетевых технологий в военную сферу стало революционным шагом, направленным на повышение боевых возможностей вооружённых сил, однако уже не только за счёт повышения огневых, манёвренных и других характеристик платформ вооружения, а в первую очередь за счёт информационной связности всех компонент боевой системы и сокращения цикла боевого управления, что подтверждается результатами боевого применения ВМС США в войне в Ираке и в других регионах.

Для проведения «сетецентрических операций» в ВМС США создаются «сетецентрические силы» — качественно новые (с учётом новых технологий) образцы оружия на новых физических принципах, вооружения и военной техники, специально создаваемые для формирования единой разведывательно-информационно-ударной системы. Большинство образцов создаются на основе модульного (многофункционального) принципа комплектации с открытой архитектурой и возможной их функциональной модернизацией.

Гипотетическая сетецентрическая система информационного обеспечения боевых действий близка по целям и принципам разрабатываемой в вооружённых силах России концепции единого информационного пространства.

В соответствии с военной доктриной, утверждённой Указом Президента РФ, приоритетными задачами в строительстве ВС РФ, в том числе и ВМФ, являются «создание единого информационного поля Вооружённых сил и других формирований как части информационного пространства РФ», «создание базовых информационно-управляю-

щих систем и их интеграция с системами управления оружием и комплексных автоматизированных органов управления» различных уровней. Так, существуют на федеральном уровне — концепция единого информационного пространства России, которая одобрена решением Президента Российской Федерации от 23 ноября 1995 г., концепция ЕИП морской деятельности (проект), в ВС РФ — Концепция ЕИП ВС РФ, утверждённая начальником ГШ ВС РФ от 16.12.2004 года.

Система создаётся с целью повышения оперативности управления силами флота, качества управленческих решений за счёт информационной поддержки функциональной деятельности органов военного управления ВМФ (ОВУ ВМФ). Она неразрывно связана с технологией реализуемых органами военного управления информационных процессов управленческой деятельности.

Следует отметить, что как в США ВМС явились инициатором сетевой системы управления, обеспечивающей реализацию сетецентрических концепций ведения вооружённой борьбы, так и в России ВМФ является инициатором создания информационной автоматизированной системы управления ВМФ сетевой топологии, ориентированной на реализацию Единого информационно управляющего пространства (ЕИУП) ВМФ.

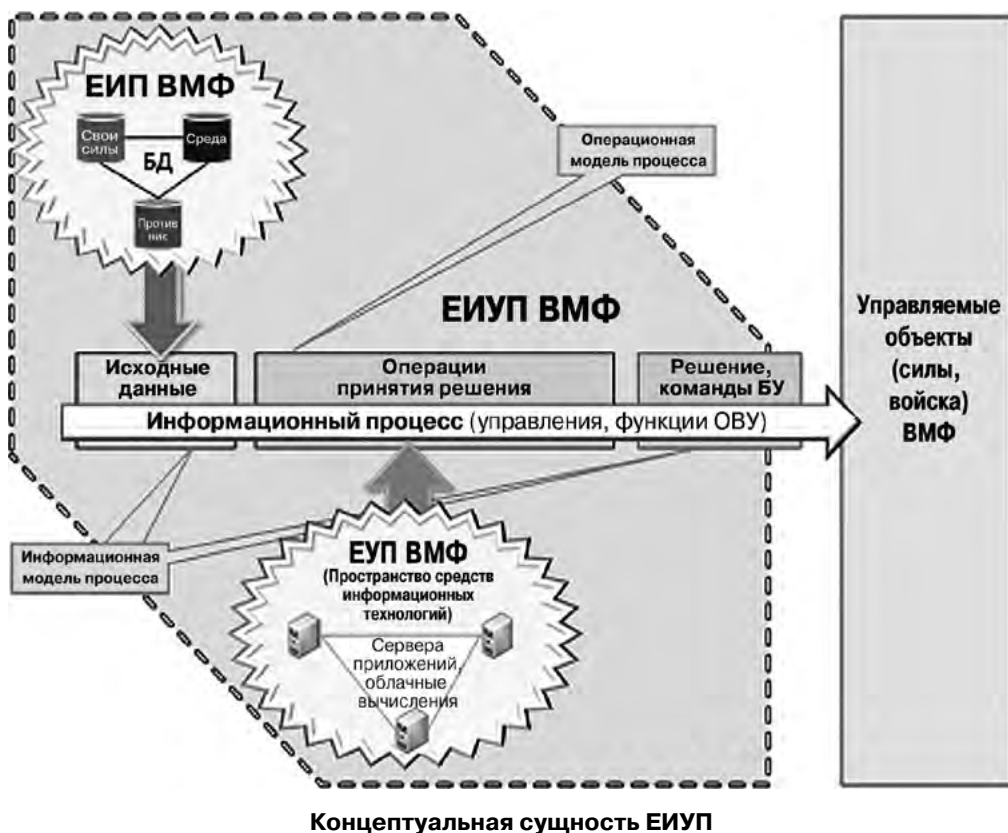

Под ЕИУП ВМФ понимается пространство информационных технологий автоматизированной реализации процессов функциональной деятельности органов военного управления ВМФ по управлению силами (войсками) и оружием.

В настоящее время понятие ЕИУП не является термином, официально принятым и закреплённым в действующих руководящих документах федерального уровня или уровня ВС РФ, но де-факто оно характеризует комплекс интегрированных систем командования, разведки, связи и ударных комплексов и связанные с этим информационные процессы.

Под информационными процессами понимаются процессы создания, обработки, накопления, хранения, поиска, распространения и потребления информации.

Способы осуществления информационных процессов включают в себя применение расчётных и информационных задач, моделей прикладных областей и других средств информационных технологий.

Информационный процесс можно представить совокупностью моделей: операционной модели, представляющей описание взаимосвязанных содержательных операций процесса, и информационной модели в терминах описаний входной (исходных данных) и выходной информации (результаты выполняемых операций).

Информационные модели определяют требования к составу данных, необходимых для реализации информационного процесса, и обеспечивают формирование информационных ресурсов ЕИП ВМФ.

Операционные модели определяют требования к средствам информационных технологий, применяемых для их реализации. Информационный процесс вместе со средствами информационных технологий, необходимыми для его реализации, образуют информационную технологию процесса управления, а информационные технологии военного управления всех уровней и направлений деятельности ВМФ образуют пространство информационных технологий управления или ЕУП ВМФ.

При этом управляющее пространство понимается не буквально, а именно в смысле операционных ресурсов (средства обработки информации, расчётные задачи, способы, методы, модели предметных областей ВМФ, и т. п.), обеспечивающих творческую составляющую реализации процессов управления силами, войсками, обеспечением ВМФ. Такими операционными ресурсами являются методы, расчётные задачи, модели прикладных областей и т. п., которые, как и информационные ресурсы, могут храниться в серверных устройствах автоматизированных систем.

Взаимосвязь ЕИП и ЕУП ВМФ в реализации информационного процесса обеспечивается сетевой системой обмена данными и связи, которой реализуется единое телекоммуникационное пространство (ЕТКП) ВМФ.

Таким образом, ЕИУП можно представить состоящим из трёх подпространств:

- ЕИП — информационная компонента ЕИУП ВМФ — совокупность информационных ресурсов ВМФ, упорядоченных по единым принципам и правилам формирования, формализации, хранения, распространения, применяемых при реализации информационных процессов в СУ ВМФ;
- ЕУП — управляющая компонента ЕИУП ВМФ — совокупность информационных технологий функциональной деятельности ОВУ ВМФ по управлению силами, войсками и оружием;
- ЕТКП — телекоммуникационная компонента — совокупность взаимосвязанных, упорядоченных по единым правилам формирования и функционирования телекоммуникационных ресурсов, применяемых при реализации информационных процессов в СУ ВМФ.



Структура подпространств ЕИУП ВМФ и их основные компоненты

В определённом смысле постановка задачи создания ЕИУП является важнейшей инновационной составляющей современного этапа развития ВМФ.

Корреляция в ЕИУП информационных, операционных и сетевых технологий создаёт предпосылки для перехода к «сетевцентрической» модели военных действий, основной парадигмой которой является достижение информационного превосходства над противником.

При создании ЕИУП ВМФ необходимо учитывать современную оперативную и административную организацию ВМФ и реализовать его связность с ЕИП ВС РФ.

Учёт оперативной и административной организации ВМФ обеспечивается реализацией организационно-региональных и функционально-иерархических взаимосвязанных сегментов ЕИУП ВМФ. Основными организационно-региональными сегментами ЕИУП ВМФ являются:

- ЕИУП Главкомата ВМФ;
- ЕИУП флотов (СФ, БФ, ЧФ, ТОФ).

При этом ЕИУП флотов должны быть взаимосвязаны с ЕИП объединённых стратегических командований военных округов на соответствующих направлениях.

Реализация ЕИУП ВМФ в структуре единого информационного пространства ВС РФ является сложной научно-технической проблемой, требующей высокой координации работ и усилий по обеспечению совместимости инфраструктур, взаимосвязанных пространств, единства описания информационных ресурсов, их безопасности, единой

системы адресования и доступа к информационным ресурсам. Решение этой задачи должно основываться на реализации нормативных требований общих для ЕИП ВС РФ, ЕИП видов ВС РФ, в том числе ЕИУП ВМФ.

Создание ЕИУП затрагивает вопросы развития не только системы управления, но и перспективного облика ВМФ в целом, организации его боевого применения в мирное время, в возможных военных конфликтах и войнах.

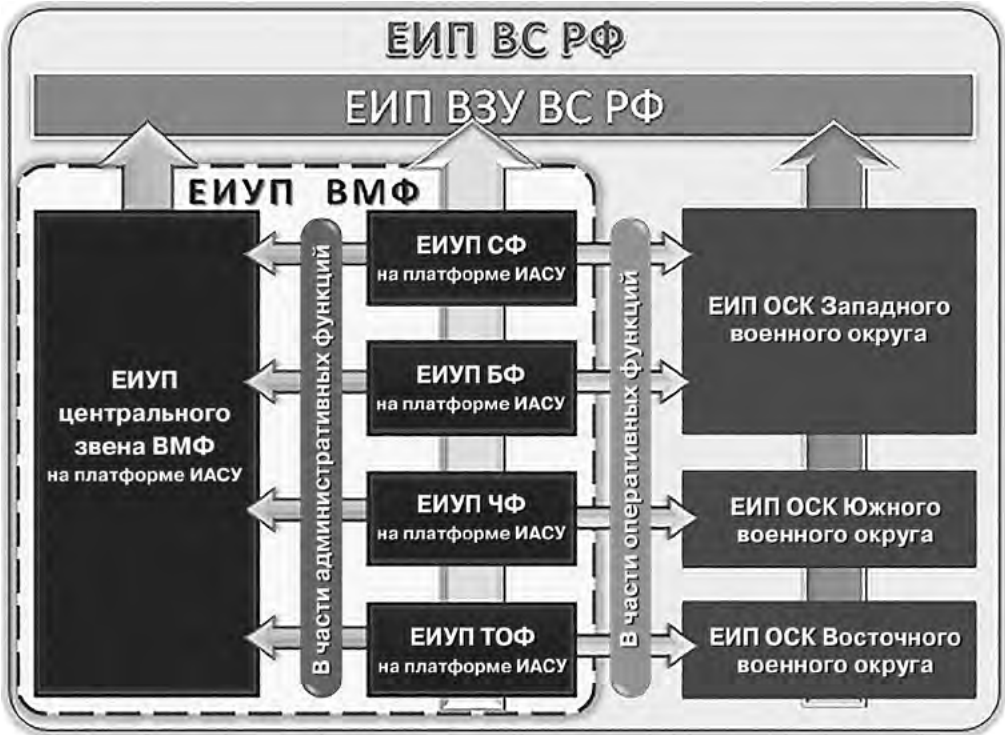

Место ЕИУП ВМФ в ЕИП ВС РФ

Организация применения ЕИУП ВМФ потребует адаптации органов военного управления различных уровней к функционированию в новой сетевой структуре.

Политика ВМФ в области создания инфраструктуры ЕИУП ВМФ должна учитывать достигнутые уровни автоматизации ВМФ, состояние существующих и разрабатываемых АСУ, АС и телекоммуникационных систем ВМФ.

При формировании ЕИУП ВМФ необходимо предусматривать развитие системы освещения обстановки ВМФ на основе интеграции данных систем разведки и наблюдения. В развитии системы освещения обстановки необходимо в первую очередь предусматривать создание стационарных и мобильных центров данных обстановки, взаимосвязанных с пунктами управления различных уровней.

Решение задач создания и дальнейшего развития ЕИУП ВМФ должно происходить в рамках совершенствования системы управления ВМФ, основываться на целевой программе создания интегрированной автоматизированной системы управления ВМФ и быть тесно увязано с программами работ по созданию единого информационного пространства ВС РФ.

Для решения комплекса задач по созданию ЕИУП ВМФ необходима кооперация усилий органов военного управления ВМФ, научно-исследовательских организаций МО РФ и организаций промышленности.

В настоящее время ВМФ имеет готовые решения, прошедшие государственные испытания и сертифицированные для применения в системах военного предназначения, которые обеспечивают возможность создания в короткие сроки интегрированной автоматизированной системы управления силами флота сетевой архитектуры как платформы для реализации на их основе ЕИУП.

В заключение раздела следует особенно отметить, что как теоретическая конструкция концепция «сетевидной» войны находится ещё довольно далеко от практических реалий и природы войны.

Вместе с тем события последних лет в Украине действительно можно рассматривать как очевидный пример ведения сетевидной войны против России, направленный на ослабление влияния нашего государства в мире. Мы должны чётко понимать, что мировая геополитика едина в своих целях и «чередa военных конфликтов» предшествовала войне на Украине: Югославия, Ирак, Афганистан, Ливия, Сирия и множество более мелких войн и военных конфликтов готовили Запад к главному событию — гипотетической Третьей мировой войне против России.

По данному вопросу можно привести мнение западных аналитиков: «В докладе экспертов Министерства обороны Великобритании «Глобальные стратегические тенденции-2045» отмечено, что в прогнозируемый период Россия, скорее всего, будет оставаться сильнейшей державой европейского континента и будет сохранять значительные и боеспособные вооружённые силы для проведения региональных интервенций». Поэтому ключевой вопрос сегодня — это вопрос о неизбежности противоборства России с Западом.



Возможные виды войн и вооружённых конфликтов, в которые может быть вовлечена РФ

На этот счёт нет единого мнения ни в российском политическом классе, ни среди экспертно-аналитического сообщества, ни внутри субъекта стратегического действия. Тем не менее, без ответа на этот вопрос, без понимания сути процессов, глубинной подоплёки событий невозможно использовать энергию перемен в собственных интересах. Единственным уделом не знающего и не понимающего причин конфликта государства оказывается нескончаемая борьба со следствиями, а не с причинами, потеря темпа и в конечном счёте поражение.

«Положительный или отрицательный ответ на вопрос о неизбежности противоборства России и Запада в значительной степени зависит от определения причин, его порождающих», — отмечают российские эксперты. События в Украине — хорошая иллюстрация логики предыдущих рассуждений.

С точки зрения последовательности в развитии сценариев, можно признать, что военный конфликт как в этом регионе, так и в других регионах стал следствием:

- создания искусственного противостояния между локальными цивилизациями (западной и православной) и целенаправленного развития сценария локального цивилизационного конфликта. Не случайно, что главным предметом спора стали русский язык, литература и культура;
- постепенного вычленения сценария развития новой военно-политической обстановки (ВПО), когда Украина фактически стала союзником США, НАТО и ЕС, вследствие этого произошла смена отношений с РФ в соответствии со сменой приоритетов. К 2014 г. можно было констатировать, что в Украине сложился новый правящий класс, ориентированный на западную систему ценностей и настроенный откровенно русофобски;
- выделения из враждебного России сценария ВПО сценария развития военной системы обороны в восточных регионах страны, то есть инспирирование локального военного конфликта.

Следует также отметить, что новая система обороны демонстрирует не только новые политические, культурные, цивилизационные и иные особенности ведения войн, но и изменения в классическом, традиционном понимании военного искусства. Так, например, конфликт в Украине очень убедительно проиллюстрировал изменения в характере и средствах ведения новых войн и вооружённых конфликтов. Традиционное использование крупных масс сухопутных сил — армий, дивизий и бригад — оказалось, например, ограниченным, даже резким, а их соотношение — перестало играть ключевую роль. Численность личного состава, вооружение, территориальные приобретения и потери украинской армии и ополченцев оказались качественно различными, различным было и соотношение военных сил противоборствующих сторон. Вместе с тем более сильная в военном, экономическом и демографическом отношении сторона проигрывала более слабой стороне.

Классификация видов обороны приведена ниже.



Классификация видов обороны

Новизна в военном искусстве, характерная, например, для событий в Украине, в первую очередь заключается в том, что в данном регионе, как известно, не было традиционных атрибутов прежних войн:

- единой линии фронта;
- единой системы политического и военного руководства;
- единой системы снабжения и обеспечения;
- единого центра политического и военного управления и др.

События в Украине и многие другие военные события показывают, что характер сетецентрических войн не постоянен и меняется исключительно быстро, и все они не были похожи на традиционные, классические сценарии развития системы обороны и войны в целом.

Таким образом, рассматривая возможные (потенциальные) и вероятные сценарии развития современной системы обороны, необходимо, прежде всего, анализировать их как прямое следствие развития международных отношений и военно-политической обстановки. Это означает, что классический подход — анализ развития военного искусства, тенденций в развитии ВВСТ — перестаёт быть абсолютным. Однако прогноз дальнейшего развития системы обороны государства по-прежнему должен базироваться на анализе мировой и военно-политической обстановки.

Думается, что анализ и стратегический прогноз собственно военных аспектов системы обороны и перспектив развития сетецентрической войны также должен стать следствием, своего рода «точкой пересечения» трёх основных мировых тенденций в военной области, трёх долгосрочных глобальных прогнозов:

- развития международной и военно-политической обстановки;
- развития ВВСТ;
- развития военного искусства.

Однако в первую очередь следует исходить из приоритета задачи противоборства локальных цивилизаций. В качестве примера можно проанализировать события в Сирии, где западная локальная цивилизация поставила целью создать регион «управляемого хаоса» с тем, чтобы не допустить падения своего влияния на Большом Ближнем Востоке. Главными оппонентами Западу в этом регионе, как известно, остались Иран и Сирия, против которой и была начата полномасштабная сетецентрическая война.

США и их военные союзники в основном добились в 2014 г. поставленной цели по созданию «управляемого хаоса», и ситуация в Сирии переросла в полномасштабную гражданскую войну, в которой приняли участие формирования Исламского государства Ирака и Леванта (ИГИЛ) в качестве вполне самостоятельной силы.

В этом смысле можно утверждать, что США добились намеченных результатов в Ираке, Афганистане, Ливии и Сирии потому, что там не сформировалась устойчивая власть и внутривнутриполитическая стабильность. Если исходить из их стратегической цели — управляемого хаоса на Востоке — они полностью её добились. Важно чётко представлять, что развитие сетецентрической войны активно подогревается внешними силами и всегда будет приводить к управляемому хаосу в любом регионе мира. В этом заключается стратегическая цель такого вида войны.

По своей сути концепция «сетецентрической» войны является не оперативной концепцией (формой ведения военных действий объединёнными силами), а функциональной (способом управления объединёнными силами). Иными словами, концепция

«сетевцентричности» не может определять формы и виды ведения боевых действий, а представляет собой лишь новую систему взглядов на управление вооружёнными силами и боевыми средствами, ориентированную на достижение информационного превосходства над противником и предусматривающую увеличение их боевого потенциала за счёт создания единой информационно-коммуникационной сети, связывающей датчики (источники данных), лиц, принимающих решения, и исполнителей (средства поражения), а не за счёт простого количественного наращивания боевых средств («платформ»), как это было принято при организации боевых действий до настоящего времени.

Исходя из этого, как система взглядов на управление вооружёнными силами и боевыми средствами в ходе вооружённой борьбы концепция «сетевцентрической» войны была включена в такую активно практикуемую в последнее время США и их союзниками для достижения своих интересов форму борьбы, как концепция нацеленности на конечный результат или эффект — «Effects — Based Approach to joint Operations». В то же время именно как новый способ организации управления войсками и оружием, как реальный инструмент повышения боевых возможностей разнородных сил и средств за счёт синергетического эффекта она заслуживает самого пристального внимания и изучения специалистами.

Сами авторы концепции «сетевцентрической» войны отмечали, что она «не является революцией в военном деле, которая изменяет саму сущность войны, скорее — это множитель силы, который мог бы позволить государственному военному аппарату бороться эффективнее при условии, что военная доктрина и вооружённые силы выстроены в соответствии с оценкой угрозы». Вместе с тем «сетевцентризм» как таковой предполагает изменение мировоззрения военного руководства всех уровней на управление подчинёнными формированиями в различных условиях современной обстановки, создание унифицированных АСУ войсками и оружием, функционирующих в едином информационном пространстве, разработку современных технических средств наблюдения и разведки, которые и будут наполнять информацией телекоммуникационные сети систем управления, разработку и принятие на вооружение в достаточном количестве высокоточного оружия, которому такая информация собственно и нужна, а также боевых платформ для размещения средств поражения живой силы и техники на земле, море, в воздухе и космосе.

Только в этом случае концепция «сетевцентрической» войны не станет для Российских Вооружённых сил очередной ментальной ловушкой, а действительно превратится в «множитель силы», и в этом её главная заслуга. Поэтому, прежде чем рассматривать возможность реализации в Вооружённых силах Российской Федерации концепции «сетевцентрической» войны, необходимо понять характер и масштабы военных опасностей и угроз для нашей страны в первой четверти XXI в., оценить вероятность и масштабы возможной агрессии.

Список использованных источников

1. Военная доктрина Российской Федерации. Утверждена Указом Президента Российской Федерации 5 февраля 2010 года.
2. Доктрина ВС США JP 3-53 «Объединенные психологические операции».
3. Доктрина информационной безопасности Российской Федерации. Утверждена Указом Президента РФ от 09.09.2000 года № 1895.
4. Национальная военная стратегия Соединённых Штатов Америки / Пер. с англ. — М.: 2011.

5. Полевой устав ВС США FM 3-05.30 «Психологические операции».
6. Актуальные проблемы теории и практики военного управления в условиях информационного противоборства. Материалы постоянно действующего обще-академического научно-практического семинара «Военное и административное управление: проблемы методологии, теории и практики». — СПб.: ВМА, 2003.
7. Александр Зиновьев. На пути к сверхобществу. — М.: Астрель, 2008.
8. Андреева Г.М. Социальная психология. — М.: Аспект-пресс, 1996.
9. Барышев А.П. Современная стратегия США и НАТО (в контексте проблем национальной безопасности России). — М.: ОГИ, 2011.
10. Берд Киви. Гигабайты власти. Информационные технологии между свободой и тоталитаризмом. — М.: Бестселлер, 2004.
11. Боулдинг К. Общая теория систем — скелет науки. (Исследования по общей теории систем). — М.: Наука, 1969.
12. Вайнберг С. Мечты об окончательной теории: физика в поисках самых фундаментальных законов природы. — М.: Едиториал УРСС, 2004.
13. Валецкий О.В. Новая стратегия США и НАТО в войнах в Югославии, Ираке, Афганистане и её влияние на развитие зарубежных систем вооружения и боеприпасов. — М.: Арктика 4Д, 2008.
14. Ван Кревельд М. Трансформация войны. — М.: ИРИСЭН, 2005.
15. Военная сила в международных отношениях: Учебное пособие / коллектив авторов; под общ. ред. В.И. Анненкова. — М.: КНОРУС, 2011.
16. Военный энциклопедический словарь / Пред. гл. ред. комиссии Н.В. Огаркова. — М.: Воениздат, 1983.
17. Война и мир в терминах и определениях. / Словарь под общей редакцией Д.О. Рогозина. — М.: ИД «ПоРог», 2004.
18. Галенович Ю.М. Китайские сюжеты: чем доволен и недоволен Китай. — М.: Восточная книга, 2010.
19. Гареев М.А., Слипченко В.И. Будущая война. — М.: ОГИ, 2005.
20. Гордеева Н.Д. Экспериментальная психология исполнительного действия. — М.: Тривола, 1995.
21. Добренков В.И., Агапов П.В. Война и безопасность России в XXI веке. — М.: Академический проект, Альма Матер, 2011.
22. Затуливетер Ю., Семёнов С. Ориентир — достаточная оборона. Помимо ядерного зонтика Россия может обезопасить себя мерами сетецентрического противодействия // Национальная оборона. — 2012. — № 11.
23. Ивлев А.А. Основы теории Бойда. Направления развития, применения и реализации: Монография. — М.: 2008.
24. Информационные, специальные, воздушно-десантные и аэромобильные операции армий ведущих зарубежных государств: Информационно-аналитический сборник / А.Н. Сидорин, И.А. Рябченко, В.П. Герасимов и др. — М.: Воениздат, 2011.
25. Карякин В.В. Военная политика и стратегия США в геополитической динамике современного мира: Монография. — М.: Граница, 2011.

26. Князева Е.Н., Курдюмов С.П. Основания синергетики. Режимы с обострением, самоорганизация, темпомыры. — Алетейя, 2002.
27. Ковалёв В.И., Матвиенко Ю.А. Является ли концепция «сетевцентрической» войны новой парадигмой вооружённой борьбы? // Информационные войны. — 2013. — № 1 (25).
28. Ковалёв В.И. Проблема управления процессами модернизации в военной сфере в условиях неопределённости представлений о военных конфликтах будущего // Информационные войны. — 2012. — № 4 (24).
29. Кондратьев А. Сетевцентрический фронт. Боевые действия в едином информационном пространстве // Национальная оборона. — 2011. — № 2.
30. Корчмит-Матюшов В.И. Теория войн. — М.: БФРГТЗ «Слово», 2001.
31. Матурана У., Варела Ф. Древо познания: Биологические корни человеческого понимания. — М.: Прогресс-Традиция, 2001.
32. Минцберг Генри. Структура в кулаке. Создание эффективной организации. — Питер, 2004 г.
33. Огарков Н.В. Всегда в готовности к защите Отечества. — М.: Воениздат, 1982.
34. Паршин С.А., Горбачёв Ю.Е., Кожанов Ю.А. Современные тенденции развития теории и практики управления в вооружённых силах США. — М.: ЛЕНАНД, 2009.
35. Паршин С., Кожанов Ю. Концепции сетевцентрического боевого управления ВС США, Великобритании и ОВС НАТО. Общее и различия // Зарубежное военное обозрение. — 2010. — № 4.
36. Растрингин Л.А. Адаптация сложных систем. — Рига: Зинатне, 1981.
37. Рукшин А.С. Некоторые итоги реформы Вооруженных сил // Военно-промышленный курьер. — 2012. — № 45 (462).
38. Рыжов В.А. Модель пространства и времени виртуальной социальной среды // Социология. — 2010. — № 4.
39. Рыжов С.В., Рыжов В.А. Эволюция социального пространства как Web-4.0 и 5.0. // Сборник тезисов Сорокинских чтений 2010. VI Всероссийская научная конференция «Сорокинские чтения»: «Стратегия инновационного развития России как особой цивилизации в XXI веке». 1—2 декабря 2010. — МГУ им. М.В. Ломоносова.
40. Рыжов В.А., Рыжов С.В. Эволюция и жизненный цикл малых групп. / VII Международная научная конференция «Сорокинские чтения»: «Глобальная социальная турбулентность и Россия». — 6-7 декабря 2011. — МГУ им. М.В. Ломоносова.
41. Савин Л.В. От шерифа до террориста. Очерки о геополитике США. — М.: Евразийское движение, 2012.
42. Савин Л.В. Сетевцентричная и сетевая война. Введение в концепцию. — М.: Евразийское движение, 2011.
43. Сетевые войны: угроза нового поколения // Сборник докладов участников конференции «Сетевые войны». — М.: Евразийское движение, 2009.
44. Сетевцентрическая война. Дайджест по материалам открытых изданий и СМИ. — М.: ВАГШ ВС РФ, 2010.

45. Слипченко В.И. Войны нового поколения: дистанционные и бесконтактные. — М.: ОЛМА-ПРЕСС образование, 2004.
46. Смит Д., Кобрин М., Хеллман К. Новые вооружённые силы. Стратегия безопасности в XXI веке. Центр оборонной информации. — М.: Гендальф, 2002.
47. Современные проблемы управления силами ВМФ. Теория и практика. Состояние и перспективы. — СПб.: Политехника, 2006.
48. Требин М.П. Войны XXI века. — М.: АСТ, 2005.
49. Управление войсками / Авт.-сост. Ю.Б. Рипенко. — М.: АСТ; Мн.: Харвест, 2006.
50. Фон Нейман Дж. Теория самовоспроизводящихся автоматов. — М.: Мир, 1971.
51. Хакен Г. Информация и самоорганизация. Макроскопический подход к сложным системам. — Мир, 1991.
52. Хакен Г. Синергетика. — Мир, 1980.
53. Хакен Г. Синергетика. Иерархии неустойчивостей в самоорганизующихся системах и устройствах. — Медиа, 1985.
54. Хочешь мира, победи мятежевойну! Творческое наследие Е.Э. Месснера // Русский военный сборник № 21. — М.: Военный университет, Русский путь, 2005.
55. Храмчихин А.А. Удар по России: миф или реальность? // Национальная оборона. — 2011. — № 5.
56. Шабуров Н.В. Герметизм. Новая философская энциклопедия. / Ин-т философии РАН; Нац. обществ.-науч. фонд; Предс. научно-ред. совета В.С.Стёпин. — 2-е изд., испр. и дополн. — М.: Мысль, 2010.
57. Arquilla John, Ronfeldt David. The Advent of Netwar. — RAND Corporation, 1996.
58. Cebrowski Arthur K., Garstka John J. Network-centric Warfare: Its Origin and Future. — US Naval Institute, January 1998.
59. Frank T. Impact of Network Operations Iraqi Freedom. — 2004, 22 January.
60. Glantz D.M. Soviet Military Operational Art: In Pursuit of Deep Battle. — L.: 1991.
61. Lehman Joseph. A Brief Explanation of the Overton Window. — Mackinac Center for Public Policy.
62. The Implementation of Network-Centric Warfare. Office of the Secretary of Defense, 1000 Defense Pentagon, Washington, DC 20301-1000, January 5, 2005.
63. The NATO Response Force. Facilitating Coalition Warfare through Technology Transfer and Information Sharing. Jeffrey P.Biatos and Stuart L.Koehl. — Center for Technology and National Security Policy, National Defence University. — September 2005.
64. Исследовательский портал Telco 2.0. [Электронный ресурс] — Режим доступа: <http://www.telco2research.com>.
65. Рыжов В.А., Курдюмов В.С. Умные сети, мобильный интеллект и стратегическое предвидение [Электронный ресурс] // Экономические стратегии. — 2013. — № 3. — Режим доступа: <http://spkurdyumov.ru/networks/umnye-seti-mobilnyj-intellekt>.

66. Рыжов В.А., Новоточинов А.А., Фадеева Т.И. Эволюция и структурный сдвиг роли ИТ, или к вопросу обустройства «интеллектуальных месторождений» и судьбах «интеллектуальных» реформ». [Электронный ресурс] — Режим доступа: <http://spkurdyumov.ru/networks/evolyuciya-i-strukturnyj-sdvig-rol-i-it>.
67. Шеремет И.А. Концепция «сетевцентричной войны» и особенности её практической реализации [Электронный ресурс] // НВО. — 11 ноября 2005. — Режим доступа: http://nvo.ng.ru/concepts/2005-11-11/4_computers.html.

6.4. Основы асимметричного подхода в развитии современного военного дела. Гибридные войны

В настоящее время в военном деле наиболее рельефно обозначился так называемый асимметричный подход. Многие исследователи, использующие термин «асимметричная война», главным признаком которой провозглашается столкновение государства с негосударственной структурой, использующей асимметричную (нетрадиционную) тактику, ошибочно считают её чем-то новым в истории человечества. Подавляющее большинство современных военных конфликтов — это столкновение между государствами, с одной стороны, и субъектами, чаще всего не имеющими легитимного государственного статуса, с другой. Однако сами по себе подобные столкновения известны с давних пор. Например, с феноменом партизанской войны сталкивались ещё легионы Древнего Рима.

Истории известны многие десятки римских гражданских войн, особенно во время поздней республики. Самой известной из них является гражданская война в 40-х гг. до н. э. между древнеримским государственным и политическим деятелем, полководцем, писателем Юлием Цезарем (100—44 г. до н. э.) и сенаторской элитой во главе с древнеримским государственным деятелем и полководцем, консулом Римской республики, командующим лояльными сенату войсками Помпеем Великим (106—48 г. до н. э.).

Период гражданских войн в 133—31 до н. э. вообще выделяется как один из наибольших системных кризисов в древнеримской истории. При этом конфликты, связанные с образованием Римской республики, тесно переплетались с непрекращающимися войнами Рима с соседними народами и городами, что иногда имело решающий характер. Чаще всего историки отмечают гражданские войны в поздней Римской империи 68—69 гг., 89 г., 193—194 гг., 196—197 гг., 218 г., 249 г., 253 г., 259—261 гг., 265—268 гг., 271—272 гг., 274 г., 285 г., 287 г., 293—296 г., 306—308 гг., 312—313 гг., 316—317 гг., 324 г., 340 г., 351—353 гг., 365—366 гг., 387—388 гг., 407—411 гг., 471—472 гг.

В последующей истории можно отметить следующих теоретиков повстанческой войны: Т.Э. Лоуренса (1888—1935), Мао Дзэдуна (1893—1976), Во Нгуен Зяпа (1911—2013) и Эрнесто Че Гевару (1928—1967). По их мнению, противник прибегает к неконвенциональной асимметрии в том случае, когда считает, что без этого победить не сможет. Однако создание асимметрии посредством тактики партизанской войны имеет как свои преимущества, так и недостатки. Неконвенциональная асимметрия способна лишь не позволить превосходящим силам противника установить свой контроль над ситуацией. Асимметрия, даже лишая противника возможности установить

контроль над ситуацией, всё же не позволяет и самим повстанцам контролировать общий ход войны. Несмотря на то, что это самая слабая форма контроля, она сохраняет своё значение при решении военных задач.

Стратегия, основанная на совокупном эффекте мелких боевых действий и ухода от прямого столкновения в целях не допустить установления оперативного контроля за военной ситуацией, создаёт для противоборствующей стороны серьёзные проблемы и трудности. Когда борьба с повстанческим движением требует одновременного разрешения нескольких военных задач и ведётся против и среди гражданского населения на территориях, превосходящих своим размером территории, контролируемые противником, антиповстанческие силы могут сталкиваться в своих действиях с большим числом возможностей, стратегическая ценность которых поддаётся оценке, но едва ли является достоверно известной.

Одним из наиболее спорных моментов является тезис о том, что возникновение терминов «асимметричный конфликт», «асимметричная война» связано в первую очередь с тем, что за последние десятилетия изменилась сама природа войны. Авторы монографии утверждают, что тезис сторонников взглядов о коренном изменении природы и характера войны и вследствие этого появления некоей «асимметричной войны» неправилен.

Такой же точки зрения придерживается и президент Академии военных наук РФ, генерал армии М.А. Гареев, который отмечает: «Авторы, падкие на сенсации, чуть ли не каждый день войнам будущего дают новые названия: трёхмерная, сетевая, асимметричная, бесконтактная, информационная и т. д. Да, все эти элементы будут иметь место, поскольку они отражают одну из характерных черт военного противоборства. Но ни один из них в отдельности не характеризует облик войны в целом». Более того, война есть и будет продолжением политики. Вряд ли можно назвать хотя бы один военный конфликт в истории нашей цивилизации, который не имел бы политической или политико-экономической цели. Даже в основе чисто религиозных конфликтов и противостояний лежат политические или экономические интересы и проблемы.



**Генерал армии
М.А. Гареев**

Бывший британский командующий в Северной Ирландии, а потом на Балканах, генерал Руперт Смит скептически смотрит на идею возможности асимметричной войны. Он справедливо подчёркивает: «Практика войны, собственно её "искусство", состоит в достижении асимметрии в столкновении с неприятелем. Называть войны асимметричными является для меня своеобразным эвфемизмом, используемым ради того, чтобы избежать того признания, что противник уступает мне в силах, а я при всём том не побеждаю». Эвфемизм Р. Смита подразумевает, что противник использует стратегию, которая превосходит стратегию Запада; поскольку практика стратегии определяет то, как именно конкретное государство участвует в войне, последствия плохих стратегий могут быть фатальны. Современные войны генерал образно называет «войнами между людьми». В таких гибридных войнах трудно разделить партизанские отряды и регулярные войска, бойцов и гражданское население, материальный ущерб и информационную войну. Именно Руперт Смит в своё время заявил: «Я сам лично потребовал бомбардировать боснийских сербов».

Смит также подтвердил, что отверг 28 августа 1995 года предложение генерала Младича сформировать совместную комиссию из представителей мусульман, сербов

и УНПРОФОР для расследования взрыва на Маркале. Он мотивировал это тем, что «решение должен принимать он, а не какая-то комиссия». Отвечая на вопросы защиты, генерал Смит отметил, что среди целей для авиаударов НАТО было и боснийское село, в котором похоронены родители генерала Младича. По циничному признанию Смита, целью такого изуверства было показать, что «Младич не в состоянии защитить даже и посмертные останки своих родителей». Так Смит заявил 28 января 1995 г. То же самое он написал в своей книге «Применение силы», то же самое говорил в 1995 году в интервью сараевским мусульманским СМИ. «Если Младич почувствовал себя униженным, то он должен был только остановить свою армию», — сказал генерал Смит. Адвокат Младича отметил, что это уже походило на личный конфликт двух генералов. Смит ответил: «Да. В том смысле, что я хотел заставить его одуматься».

Вместе с тем ряд военных теоретиков, например, известный на Западе военный историк, профессор Иерусалимского университета, специалист по стратегическим вопросам, консультант Министерства обороны США Мартин Ван Кревельд, утверждают, что современные войны становятся самоцелью, поэтому в будущем они станут не классическим «продолжением политики», а своеобразной формой существования человеческого общества. В этой позиции авторов кроется определённый смысл.

В статье «Терроризм сегодня. Война становится асимметричной» немецкий исследователь Х. Мюнклер пишет: «Террористическая угроза характеризуется, как правило, асимметричной расстановкой сил. В прежние времена терроризм и, конечно, стратегия партизанской войны были формами асимметричной войны, но почти всегда асимметрия выражала слабость революционеров или партизан. По мере наращивания ими сил асимметрия постепенно, шаг за шагом исчезала. Как раз наращивание сил и достижение возможности симметричного ответа было целью почти всех партизанских войн и основой маоистской партизанской доктрины. В новейших формах транснационального терроризма этого нет. Асимметричная конфронтация больше не рассматривается как ступень к достижению желанной симметрии, перспектива достижения равенства сил с противником вообще не рассматривается».

Новейшая стратегия имеет далеко идущие последствия; она показывает, сколь реалистично оценивают ситуацию те, кто планирует и осуществляет террористические кампании. Если Мао Цзэдун имел основания надеяться, что китайская освободительная армия в ходе войны сравняется по мощи с японской оккупационной армией или превзойдёт её, а затем и гоминьдановские вооружённые силы, то подобного рода ожидания у Усамы бен Ладена или Аймона аль-Завахири были бы полной иллюзией. Новейшие формы терроризма основываются, таким образом, на том, что рассматривают асимметрию не как временное состояние, а как своеобразный ключ к успеху. Поэтому открытое военное столкновение с западными державами не предполагается даже в отдалённом будущем. Напротив, делается всё, чтобы такого столкновения не произошло.

Этому оптимально соответствует организационная структура в виде не привязанных к определённой территории террористических сетей... В то же время новейшие формы транснационального терроризма практически независимы от поддержки местного населения. Террористы новейшей формации гораздо больше зависят от слабых мест в инфраструктуре тех стран, на которые нападают, поскольку используют элементы инфраструктуры как оружие... Всё это позволяет относительно слабым игрокам на международной арене бросить серьёзный вызов сильным и богатым государствам».

Полковник Том Спайсер, офицер британских сил специальных операций SAS, ветеран Фолклендского конфликта и действующий директор частной военной организации Sandline International, так понимает асимметричные войны: «...Концепция

асимметричной войны — коктейль терроризма, организованной преступности, обычного регионального конфликта, проблем с природными ресурсами, массовой миграцией, контрабандой людей, заболеваниями...».

Свои представления о том, как победить в войне с терроризмом, один из наиболее талантливых и эрудированных американских военных теоретиков и футурологов, Ральф Питерс в обобщённом виде сформулировал в нескольких тезисах.

1. Знать своего врага. «Понимать культуру цели — будь то противник во время войны или потребитель в бизнесе — лучшая стратегия достижения успеха». В борьбе с терроризмом крайне важно понимать «культуру террористов», что даст возможность предвидеть и предотвратить их действия. Конкретно в отношении Бен Ладена и возглавляемой им террористической сети Аль-Кайеда важен ещё один момент: «Американцы должны осознать, насколько сильно исламские фундаменталисты их ненавидят».
2. Глубина понимания важнее фактов. Важно уметь проникать глубже фактов для понимания менталитета противника. «Если мы сосредоточимся только на поведении террористов, — пишет Р. Питерс, — мы упустим шанс понять их души».
3. Проблема человеческой души. «Величайший парадокс XXI века, — по словам Р. Питерса, — заключается в том, что в нашу эпоху мощных технологий самой большой проблемой международного характера становится человеческая душа». Именно под этим углом автор рассматривает силу террористов, которые «готовы умереть за свои убеждения». Никакие сверхновые технологии не могут победить дух человеческий. В качестве наглядного примера Р. Питерс приводит ситуацию в Афганистане, где американские солдаты преследуют террористов по пятам, пытаясь извлечь их из пещер. «Технология многое может сделать в этом случае, — пишет он, — но она не даст тебе мужества и решительности, чтобы вытащить террористов из их укрытий».
4. Освободиться от балласта. Бюрократия в Пентагоне — серьёзнейший тормоз процесса модернизации и нововведений в военной сфере. Р. Питерс проводит аналогию с началом Второй мировой войны, когда генерал Маршалл вынужден был уволить из рядов вооружённых сил большое количество высокопоставленных генералов и офицеров по той причине, что они были не способны «выйти за пределы своих ментальных железобетонных бункеров». Так и сегодня, отмечает автор, в войне с терроризмом «необходимо уволить ряд высокопоставленных начальников, потому что они — не бойцы, а бюрократы».
5. Установить ясные, но гибкие цели. «Вырабатывайте план, — призывает Р. Питерс, — но будьте реалистами и помните, что самый лучший план в мире начнёт изменяться, как только вы начнёте его претворять в жизнь. Ваши цели должны поэтому быть достаточно гибкими». Так, например, ни в каком плане по борьбе с талибами не рассматривается ситуация, когда войска Северного альянса после разгрома противника сами перейдут к массовым расправам над населением Афганистана. Как тогда следует поступить американскому военному командованию? По мнению Р. Питерса, всегда нужно быть готовым к неожиданностям.
6. Обуздывайте страх, но и используйте его. В этом смысле Ральф Питерс занимает провокационно ястребиную позицию: «Если вас не любят, то пусть вас боятся. <...> Америка сражается за абстрактные идеалы. Наши враги борются за Бога и месть. Если мы хотим низвести терроризм до самого низкого уровня,

мы должны преподать жестокий урок на примере Аль-Кайеда, каждого члена внутри этой организации, каждой сети, связанной с ней. Мы должны быть готовы разорвать одно или даже несколько правительств, которые поддерживают терроризм. Если мы откажемся дать жестокий урок виновным, мы только воодушевим их. Это — жёсткая доктрина, и я понимаю, что она звучит дико, но если мы не заставим потенциальных сторонников терроризма бояться Соединённые Штаты — если мы не заставим их бояться нас — проблема может длиться вечно».

7. Уничтожать военных баронов, но не народ. На опыте операции в Афганистане в рамках войны с терроризмом Р. Питерс призывает вести беспощадную борьбу с руководителями и вдохновителями террористов. Он пишет: «Если бы Аль-Кайеда могла нажатием на кнопку мгновенно убить любого мужчину, женщину или ребёнка в Америке, она бы сделала это без всяких колебаний и считала бы это удачной работой. Американцы начинают постигать эту реальность, но для нас это тяжело. Мы имеем дело с врагом, который рассматривает нас в качестве неверных, которых Бог хотел бы видеть уничтоженными. Если какой-нибудь фанатик вообразит, что Бог что-то шепчет ему на ухо, голос разума не возымеет действия».
8. Поставьте их перед выбором. В войне с международным терроризмом, который своим духовным прибежищем использует ислам, наступил критический момент. Настало время для каждой мусульманской страны сделать выбор — поддерживать терроризм или бороться с ним.

В настоящее время известны многие труды Мартина Ван Кревельда, которые могут быть интересными для военных специалистов, например, «Обеспечение войны» (Supplying War, 1977), «Обеспечение и тыловое снабжение военных действий от Валленштейна до Паттона» (Supplying war logistics from Wallenstein to Patton, 1980), «Командование в войне» (Command in War, 1985), «Технология войны» (Technology of War, 1989), «Трансформация войны» (2008), «Расцвет и упадок государства» и др.



Мартин Ван Кревельд

Проблема асимметрии в военно-политических отношениях и военном деле, вне всякого сомнения, существует, однако содержание термина «асимметричный конфликт» трактуется специалистами по-разному. Например, отдельные аналитики проблему «асимметрии» излагают в следующих положениях.

1. Использование термина «асимметрия» для характеристики войны как социально-политического явления некорректно. Следовательно, и термин «асимметричная война» некорректен, так как сущность современных войн как средства достижения политических или геополитических целей не изменилась.
2. Использование терминов «конфликт» и «война» как синонимов является неправомерным. Война является лишь частью, одной из стадий конфликта между противоборствующими сторонами. Конфликт может и не дойти до военного столкновения и разрешиться иным путём. Примером такой ситуации могут служить так называемые экономические, торговые, информационные и другие войны современности.
3. Термин «асимметрия», безусловно, может и должен использоваться в военном деле. Более того, жизненно важно внедрять результаты исследований проблем

асимметрии в практику. В частности, речь должна идти об асимметричной тактике, асимметричных средствах и способах ведения войны, асимметричных военных угрозах, асимметричных подходах в развитии военных технологий и т. д. С учётом этого, вполне корректными можно считать термины: асимметричная тактика, асимметричные боевые действия и ряд других.

4. В современном мире существуют как симметричные, так и относительно новые, асимметричные конфликты, оказывающие всё большее влияние как на глобальную и региональную военно-политическую обстановку и характер вооружённого противоборства, так и в целом на геополитику.

Другая группа военных аналитиков предлагает считать асимметричным такой конфликт, характерными чертами которого являются:

- в случае, если конфликт доходит до стадии военно-силового противоборства — столкновение крупного государства (коалиции государств) с иррегулярными (партизанскими, повстанческими) силами или же террористическими организациями;
- отсутствие признанного международного статуса у иррегулярных сил и террористических организаций;
- несравнимо более мощный военный, политический и экономический потенциал государства (группы государств) по сравнению с противостоящими ему структурами, то есть качественное военно-силовое превосходство;
- нетрадиционные организационные модели негосударственных структур, в том числе сетевые модели, а также модели смешанные (гибрид иерархических и сетевых моделей);
- экстремистская идеология негосударственной структуры, выполняющая мобилизационную функцию, а также играющая роль связующего начала для участников иррегулярных формирований;
- стратегия поиска «слабостей сильного», как способа борьбы слабого противника против сильного противника;
- обращение негосударственных структур к партизанской тактике, тактике терроризма, использование запрещённых средств ведения военных действий.

В последнее время ещё одна группа западных учёных вообще выводят проблему асимметричных отношений за рамки военных конфликтов и формируют более широкое, истинно концептуальное понимание сути асимметричных отношений во всём их многообразии. Такое понимание асимметрии способствует принятию этой концепции в области относительно самостоятельного социально-гуманитарного знания. Асимметрия больше не рассматривается ими как аномалия или отклонение от универсальных законов бытия, а напротив, осознаётся как важная и неотъемлемая характеристика общественных процессов, протекающих практически повсеместно и в любых областях.

Вместе с тем подчёркнём следующий момент: все исследователи, занимающиеся проблемами асимметричных конфликтов, считают, что его субъектами являются государства, с одной стороны, и негосударственные формирования — с другой. Следовательно, межгосударственный конфликт, по их мнению, не может быть асимметричным. Например, известный специалист в этой области, полковник морской пехоты США Т. Хэймс утверждает, что войны (конфликты) между сильными и слабыми государствами являются традиционными (то есть симметричными). Авторы имеют иную точку зрения и допускают, что конфликты между различными государствами могут носить асимметричный характер. Более того современный уровень развития военных технологий

в различных противоборствующих странах мира вообще объективно предполагает асимметричный характер гипотетических военных конфликтов.

Можно выделить несколько типовых подходов в применении понятия «асимметричный» при анализе конфликтов:

- как неравенство сил и ресурсов сторон конфликта, когда каждая сторона выбирает наиболее эффективную стратегию поведения, исходя из имеющихся возможностей (традиционный подход);
- как ситуацию, в которой доминирующий в силе противник терпит политическое поражение в войне против слабого антагониста (парадоксальный подход);
- как столкновение интересов разностатусных противников в рамках одной правовой системы (политико-правовой подход);
- как характеристику тактик и стратегий борьбы, нарушающих логику обычных, ожидаемых военных действий (тактико-стратегический подход).

Для военных аналитиков особый интерес представляет последний подход.

Упрощённо асимметричный конфликт можно представить как случай вооружённой борьбы между несопоставимыми в силе, ресурсах и статусах противниками.

Известный американский эксперт С. Мец относит к симметричным конфликтам даже вооружённые столкновения между негосударственными субъектами — повстанцами, партизанами, бандитскими формированиями и т. п.

Таким образом, использование понятия «асимметрия» в военном деле вполне обоснованно, однако требует дифференцированного подхода и глубинного понимания сути исследуемых явлений и процессов.

Изучение феномена асимметричного конфликта, с точки зрения системного подхода, позволяет не только проанализировать современные международные отношения, которые были структурированы существенным образом в послевоенный период, но и обосновывать новые подходы модернизации основных элементов военного дела.

В данном разделе монографии рассмотрены теоретические аспекты понятия «асимметрия» в военной науке, а также средства и способы асимметричных подходов в развитии современного военного дела, в том числе боевых действий, на примере военных конфликтов последних десятилетий.

При этом асимметричный подход имеет место как в развитии военных технологий, так и в разработке наиболее предпочтительных тактических, оперативно-тактических, оперативных и даже стратегических решений и приемов. Забегая несколько вперёд, следует отметить, что перенос противоборства в технологическую или техническую сферы, характерный для современного этапа развития военного дела, несомненно, относится к классу асимметричных конфликтов, теория которых впервые была разработана в Соединённых Штатах и Великобритании ещё в 70-е годы прошлого века.

В 1990-х годах концепция асимметричного конфликта стала популярной в американском военно-стратегическом анализе ввиду явного силового превосходства США после окончания холодной войны и исчезновения реальной возможности военного конфликта по симметричному сценарию, то есть против соизмеримого по своему военному и экономическому потенциалу противника. Концепция асимметричности как нельзя лучше отвечала потребностям осмысления сложившегося положения США в новом однополярном мире и оценки возможных потенциальных угроз. Роберт Кассиди, майор ВС США, получивший докторскую степень по проблемам международной безопасности, подчёркивал, что термин «асимметричный» стал обиходным (*terme de jour*) с середины 1990-х гг.

Роберт Скейлс, ректор Военного колледжа ВС США Карлсли, также замечал, что «асимметричные военные действия» стали модным выражением (buzzword) в Пентагоне в 1990-х гг. Можно выделить несколько устойчивых выражений, смысл которых зафиксирован в военных доктринальных документах целого ряда стран мира. Важно отметить, что содержание этих терминов менялось вслед за изменением ситуации в мире.

В начале 1990-х годов термин «асимметричный» использовали для характеристики стратегий ВС США, которые предусматривали использование преимуществ совместных действий нескольких родов войск для нанесения сокрушительного удара по противнику. Другая интерпретация подразумевала такие военные операции, где противники применяют разные рода войск. Термин был употреблён в Совместной доктрине США и Национальной военной стратегии в 1995 г.

В дальнейшем термин «асимметричный» окончательно вошёл в доктринальные документы американских вооружённых сил. Его использовали для характеристики вооружённых конфликтов высокопоставленные чиновники, включая министров обороны США У. Коэна, Д. Рамсфелда, Р. Гейтса, что свидетельствовало о достаточной степени обоснованности и об официальном принятии данной концепции.

Наиболее ёмко на тот период времени определение термина было дано в «Энциклопедии совместной доктрины» 1997 г., изданной под грифом Объединённого комитета начальников штабов войск: «Асимметричные операции и атаки позволяют показать превосходство в силе совместных действий разных родов войск против уязвимости противника и мобильность во времени и пространстве, что может обеспечить решающее превосходство». В «Совместной доктрине подрывных операций» (1997) под симметричными действиями понималась борьба между подобными родами войск (наземные силы против наземных), под асимметричными — борьба с использованием различных родов войск (авиация против наземных сил, ВМС против берега). Отмечалось, что «асимметричные действия могут быть высокоэффективными, если они позволяют поразить противника неожиданно и по наиболее уязвимым позициям».

В качестве примера приводилась операция союзных войск в Нормандии весной 1944 г. по нанесению воздушных бомбовых ударов по коммуникациям немецких войск, которая предвещала открытие второго фронта в Европе. Такая трактовка термина «асимметричный» является, скорее, традиционной в стратегическом анализе. Она же принята в современной отечественной аналитике. В русле такой трактовки акцент делается на выборе эффективной стратегии борьбы, которая позволяет добиться максимального успеха при минимальных затратах и потерях. Важнейшей сутью асимметричной стратегии является нахождение нетипичных решений для борьбы с противником и нивелирование его преимуществ в определённых видах вооружений или стратегическом положении.

Ещё одним примером асимметричного подхода является создание морской группировки ПРО. Американское военно-политическое руководство намерено и впредь развивать корабельную систему ПРО, исходя из того, что в отличие от систем ПРО наземного базирования, на развёртывание которых на территории иностранных государств необходимо получить принципиальное согласие последних, морские средства ПРО можно направлять в любую точку Мирового океана за внешним пределом территориальных вод и обеспечить более высокую степень защиты своей территории практически с любых направлений не только от гипотетической угрозы баллистических ракет (БР), но и прикрывать собственные ракетно-ядерные средства первого удара, которые также выдвигаются поближе к районам их потенциального применения. Кроме того, морские средства ПРО обладают повышенной мобильностью: их можно в сжатые сроки перебрасывать в зону конфликта или напряжённости.

Касаясь преимуществ развёртывания системы ПРО «на передовых рубежах», первый директор Агентства США по ПРО, генерал-лейтенант Рональд Кадиш отмечал: «Имеет значение география размещения средств противоракетной обороны. Чем дальше выдвигаются ваши сенсоры, тем более широкое оперативное поле вы имеете. Чем дальше по глубине вы наносите удар, тем больше преимуществ вы получите». В настоящее время в принятых планах Пентагона фигурирует развёртывание кораблей с системами ПРО в Адриатическом, Эгейском, Средиземном и Чёрном морях, а также в северных морях вокруг Европы близ российских берегов. В этих зонах будут находиться на постоянной основе, например, крейсера класса *Ticonderoga*, а также эсминцы класса *Arleigh Burke*. Речь, таким образом, идёт о выдвигании своего рода асимметричных «средств передового противоракетного базирования» к берегам Европы и России с целью усиления наземной противоракетной системы США и НАТО, размещаемой на этом континенте.

В «Обзоре совместной стратегии» 1999 г. «асимметрия» определялась как «попытка подорвать или опрокинуть силу США посредством обращения к слабости США, используя методы, значительно отличающиеся от тех методов действия, которые ожидают США». В докладе министра обороны США Р. Гейтса (февраль 2010 г.) понятие «асимметричный» использовано в этом же смысле. Термин «асимметричный» стал применяться для характеристики стратегий и тактик борьбы, которые выбирали и выбирают противники США, уступающие им в военно-силовых возможностях. При таком подходе «асимметричный» является антонимом понятий «конвенциональный», «обычный», «традиционный» в определении угроз, атак и военных действий.

Проблема асимметричных угроз, стратегий и военных действий активно разрабатывалась исследовательскими центрами при высших военных учебных учреждениях США. Одна из первых работ в этой серии научных трудов, «Бросая вызов США симметрично и асимметрично: можно ли победить США?», была опубликована в 1998 г. В монографии, например, рассматривались вопросы военно-технологического превосходства США и изменения характера военных действий, а также проблемы терроризма, информационных войн и возможности ведения асимметричных войн.

В докладе «Асимметрия и военная стратегия США: определения, происхождение и стратегические концепции», подготовленном в Институте стратегических исследований (Институт стратегических исследований армии США концентрируется на исследованиях и анализе геостратегии и национальной безопасности США. Расположен институт в г. Карлайле, Пенсильвания), были впервые обозначены два вида асимметрий — позитивная и негативная. Под позитивной асимметрией понимают использование стратегических преимуществ ВС США, а под негативной — ситуации, когда противники направляют свои удары против уязвимых, слабых точек США.

Постепенно термин «асимметричный» стал ключевым для характеристики нерегулярных военных действий (*irregular warfare*), под которыми в американской печати чаще всего понимают «насильственную борьбу между государством и негосударственными игроками за власть и влияние на соответствующее население».

Таким образом, американская военная аналитика за двадцать лет прошла путь от трактовки асимметрии в традиционном для стратегического анализа ключе как нахождение эффективного нетождественного ответа на вызовы традиционных противников к выявлению отдельных асимметричных элементов вооружённых конфликтов против более слабых или негосударственных игроков (асимметричные вызовы/военные действия) и, наконец, к принятию всей совокупности факторов асимметричного конфликта как особого типа вооружённых столкновений, в котором важно не только и не столько одержать военную победу, сколько завоевать поддержку населения

территории, на которой идут военные действия. Следовательно, в американском военно-стратегическом анализе закрепилось холистское толкование асимметричности в соответствии с первоначальной трактовкой Э. Макка.

Отдельные элементы асимметричного подхода нашли своё отражение в новой военно-морской стратегии США 2015 г. Например, они отражены в последних двух главах «Стратегической кооперации для морской силы в XXI веке». Характеризуя роль морской силы в поддержке национальной безопасности, авторы стратегии отмечают: «ВМС США действуют в Мировом океане для того, чтобы защищать родину, строить систему глобальной безопасности, проецировать свою мощь и одерживать решительные победы. Стратегическим преимуществом США является возможность маневрировать в глобальных масштабах и предотвращать использование морских просторов против интересов страны.

Доступ ко всем сферам — это возможность перебрасывать силы на любые спорные территории с достаточной свободой, чтобы действовать эффективно. В современных условиях безопасности эта задача постоянно усложняется, так как появляются игроки, которые постоянно усиливают свои вооружения для того, чтобы создать "запретные зоны".

Средства достижения этой цели:

- контроль боевого пространства, включающий в себя: постоянный контроль морского пространства, включая побережье и информационное поле; объективная и подробная информация о силах и планах противников; всеобъемлющая информация о той территории, где будут действовать войска;
- уверенное командование и управление, которое обеспечивает командирам возможность поддерживать надёжные и гибкие сети для командования и контроля над вооружёнными силами на спорных территориях;
- осуществление операций в киберпространстве, причём как оборонительных, так и наступательных, с целью защиты данных, сетей и других систем, а также проецирование силы через киберпространство;
- ведение боевых действий в электромагнитном спектре, новая концепция, включающая в себя операции в космосе, киберпространстве и электромагнитном поле (радиоэлектронная борьба), для создания военного преимущества;
- комплексное управление огнём, позволяющее расширить диапазон применяемых кинетических и некинетических средств ведения боя командирами.

При использовании всех перечисленных средств достигается синергетический эффект, позволяющий эффективно решить задачу.

Устрашение потенциальных противников достигается за счёт того, что мы демонстрируем им невозможность победы над США или же слишком высокую цену за это. Это задача решается за счёт наличия в ВМС США атомных подводных лодок с межконтинентальными баллистическими ракетами, что гарантирует ответный удар противнику. Неядерное устрашение осуществляется авианосными группировками и экспедиционными силами ВМС США.

Контроль над морем заключается в способности ВМС создать локальное преимущество на любой территории, при этом помешав сделать это противнику. ВМС США используют весь спектр средств для уничтожения ВМС противников, защиты важных морских маршрутов, включая порты, что позволяет осуществлять стратегические морские перевозки, а также облегчает прибытие подкрепления. Основные элементы контроля морского пространства: надводная и подводная борьба, минирование, ПВО

и ПРО, разведывательная деятельность. Отмечается важность контроля над побережьем, что также требует превосходства в воздухе.

Проецирование мощи ВМС включает в себя неядерные удары по объектам на побережье, интегрированные кинетические и некинетические средства против сил противника, сложные силовые операции, рейды, все формы десантных операций и т. п. Ударные силы ВМС во главе с авианосцами, надводными кораблями и подводными лодками обеспечивают возможность нанесения ударов с моря на большие расстояния. Экспедиционные силы ВМС могут проецировать мощь глубоко в тылы противника для быстрого разложения и уничтожения вражеских войск...

Сегодня термин «асимметричный» также активно используется военными и учёными Израиля, Австралии и Великобритании. Например, концепция асимметричных военных действий представлена в публикациях израильских авторов о войне в Ливане в 2006 г. и в целом об арабо-израильском конфликте.

В открытой отечественной литературе первой работой в данной области стал труд руководителя группы по нетрадиционным угрозам безопасности Института мировой экономики и международных отношений РАН Е.А. Степановой «Терроризм в асимметричных конфликтах: идеологический и культурный аспекты» (2008). В публикации Е.А. Степановой последовательно исследовалась концепция асимметричных конфликтов. Л.В. Дериглазова в статье «Историография изучения асимметричных конфликтов», в частности, отмечает, что в 1990—2000 гг. появились первые монографии, в которых феномен асимметричного конфликта выведен в отдельную, научно обоснованную категорию. С этого момента специалисты стали говорить о традиционном понимании асимметричного конфликта, как конфликта между государствами, обладающими неравными военными и экономическими ресурсами. В этот же период практически параллельно формируется теория асимметричного конфликта как парадоксального проявления слабости сильных игроков и способности слабых навязать политическую волю сильным противникам.

Однако впервые асимметричные конфликты были целенаправленно поставлены во главу угла в национальной оборонной стратегии Китайской Народной Республики, принятой в начале XXI века (девятая «Белая книга»). Что касается китайского варианта асимметричных конфликтов, то, согласно и официальным, и неофициальным источникам, он предусматривал широчайшее использование кибероружия, которое фактически стало для Пекина своего рода фактором стратегического сдерживания. В частности, в девятой «Белой книге» о новых подходах в обеспечении национальной безопасности отмечается: «...Достижение государственной стратегической цели основано на системном представлении о комплексе национальной безопасности, инновационности военных стратегий, новой потребности в эффективном исполнении функций и задач, вставших перед армией. В соответствии с новыми требованиями интересов защиты и развития национальной безопасности, военная мощь и искусство занимать стратегически выгодные позиции приобрели ещё большую актуальность и стали серьёзной гарантией безопасности осуществления мирного развития. В соответствии с требованиями новой обстановки в области национальной безопасности, следование стратегии непрерывного внедрения инноваций и военной идеологии обеспечит возможности вести войну и одержать победу. Адаптируясь к новым требованиям, связанным с военной революцией в мире, пристальное внимание должно уделять новым вызовам в области безопасности, включающим в себя захват стратегической инициативы в военном соревновании».

Далее в китайской военной доктрине подчёркивается: «...Стратегическая идея активной оборонительной войны — это ключевой момент военной стратегии коммуни-

стической партии Китая. В обширной практике революционной войны НОАК выработала цельное стратегическое мышление активной обороны, придерживалась единства в стратегических оборонительных и наступательных операциях. НОАК реализовывала принцип оборонительной политики, самозащиты и ответного удара, иначе выражаемый формулой "Нас не тронут — мы не тронем, и если мы атакуем, то это обязательно контратака". ...Реализация стратегического курса активной обороны в новых условиях является основой для упорядочивания подготовки к военной борьбе.

В соответствии с развитием форм войны и разнообразными условиями обеспечения национальной безопасности, ключевым моментом подготовки успешной военной борьбы и залогом победы в локальных войнах станет использование информационных технологий, подготовка военно-морских и сухопутных войск, эффективный кризисный контроль, надлежущая цепочка реагирования, решительная защита территориального суверенитета Китая, единства и безопасности. Внедрение стратегического курса активной обороны в новых условиях создаёт основу идеологии ведения войны. Фактическое военное строительство во всех направлениях, принципы оперативной манёвренности и самостоятельного ведения войны, принцип "ты на своих позициях, я на своих", внедрение интеграции всех родов войск в единую военную силу, осуществление политики информатизации, точный выбор стратегических пунктов — всё это составит комплексную систему ведения войны, основанную на необходимости отвечать на вызовы и угрозы безопасности.

Внедрение стратегического курса активной обороны подразумевает оптимизацию размещения военных стратегических сил. В соответствии с китайской геостратегической обстановкой и стоящими перед КНР угрозами безопасности, перед китайской армией стоят следующие задачи: создание единого командования и несение ответственности по военным районам, взаимная координация, единый стратегический план и военная сила, реагирование на новые угрозы безопасности в космической сфере и киберпространстве, защита общей безопасности, усиление сотрудничества с иностранными государствами в сфере обеспечения региональных и международных интересов безопасности, защита интересов безопасности за рубежом. ...При этом следует руководствоваться важнейшими потребностями национальной безопасности, а именно: ориентироваться на создание кибервойск для победы в информационной войне, проводить широкомасштабную модернизацию государственной обороны и армии, прилагать усилия для создания современных военных сил с китайской спецификой, постоянно наращивать усилия по обеспечению возможностей армии отвечать на различные угрозы безопасности и выполнять разнообразные военные задачи. ...Киберпространство является новой опорой социально-экономического развития и новым фронтом национальной безопасности. В киберпространстве всё более ожесточённо разворачивается международное стратегическое соперничество, немало стран с помощью киберпространства увеличивают свою военную мощь. Китай — одна из самых пострадавших от хакерских атак стран, и над стабильностью базовой сетевой инфраструктуры нависла серьёзная угроза. Киберпространство постепенно увеличивает своё влияние на военную безопасность. Для защиты национальной безопасности и социальной стабильности требуется ускорить рост способностей действия в киберпространстве, увеличить возможности наблюдения за состоянием киберпространства, возможности обеспечения кибербезопасности, поддержки ведения борьбы в киберпространстве и активного участия в международном сотрудничестве в этой сфере. Кроме того, необходимо усилить возможности по предотвращению кризисных ситуаций и контролю над ними в киберпространстве и обеспечить защиту национальной сетевой и информационной безопасности».

Следует особенно подчеркнуть, что «технологическим оружием» может служить не любая технология, а лишь дестабилизирующая военная технология, повышающая неустойчивость, создающая новые проблемы для деловой, инвестиционной, социальной и политической сред. При этом также необходимо отметить, что само по себе наличие таких технологий и знание другой стороны конфликта о том, что они имеются у противоположной стороны, является мощным сдерживающим фактором и может привести к необходимым последствиям и результатам даже без фактического использования таких технологий.

Важнейшим в концепции «асимметрии» является в первую очередь то, что овладение особенностями новой стратегии и тактики, разработка инструментария асимметричных конфликтов открывает перед более слабой его стороной возможности для победы. Так, ведущий исследователь асимметричных конфликтов, американский аналитик Айвен Аррегин-Тофт подсчитал итоги конфликтов за последние 200 лет между крупными и маленькими странами. В результате расчёта выяснилось, что в 71 % побеждает сильная сторона и лишь в 29 % — более слабая с точки зрения наличия ресурсов. Одновременно А. Аррегин-Тофт проанализировал конфликты между сильной и слабой сторонами, когда слабая сторона использовала различного рода нетрадиционные (инновационные), как военные, так и невоенные, асимметричные методы. В этом случае успешность слабой стороны возросла с 29 % до 64 %.



Айвен Аррегин-Тофт

В последние годы в американских и отечественных военных изданиях особое внимание уделяется асимметричным конфликтам и асимметричным способам технологического развития оружия и вооружений. Актуальность разработки новой парадигмы в военном деле в значительной степени связано с тем, что гипотетические войны XXI века поставили перед военными исследователями новые задачи, одной из которых является поиск ответа на вопрос: как в условиях огромного технологического разрыва, многократной разницы в военной и экономической мощи слабой стороне победить сильного противника? В публикациях последних лет в качестве варианта достижения подобной цели настойчиво предлагается и развивается технология асимметричной войны.

Толковые словари русского языка определяют асимметрию как отсутствие, нарушение симметрии. При этом термин «симметрия» в общем смысле означает соразмерность, одинаковость, пропорциональность, соответствие одной части целого другой его части.

В Словаре иностранных слов русского языка под асимметрией подразумевается несоразмерность, непропорциональность, неравномерность, иррациональность тех или иных частей целого.

Асимметрия в информации — это разная осведомлённость контактирующих сторон, например, об условиях сделки и намерениях друг друга, это проявление неравномерного распределения информации между участниками рынка — покупателями и продавцами, инвесторами и реципиентами инвестиций.

В течение длительного времени термины «симметрия» и «асимметрия» использовались преимущественно в математике, физике, химии, биологии, технике, архитектуре и т. д., в то время как в сфере общественно-политических отношений, а также в области военной науки они не употреблялись. Сегодня ситуация резко изменилась.

Начиная с 1950—1960 гг., и особенно после распада СССР, в международных отношениях, в том числе в военно-политической сфере, стали проявляться чрезвычайно сложные и чаще всего противоречивые, взаимоисключающие друг друга процессы и явления. Системное изучение таких процессов потребовало как разработки новых подходов, пересмотра казавшихся незыблемыми известных положений, военных теорий и взглядов, так и введения новых терминов, понятий и определений.

В числе событий и явлений, потребовавших переосмысления взглядов на их природу и закономерности протекания, стали вооружённые конфликты между великими державами и гораздо более слабыми противниками, в которых первые потерпели политическое (иногда и военное) поражение. Наглядными примерами таких явлений стали войны США в Корее, Вьетнаме и т. д.

С целью идентификации таких форм военных конфликтов западные военные теоретики стали использовать новые термины: «малая война», «конфликт низкой интенсивности», «локальная война», «новая война», «гибридная война» и т. д. Общим между этими понятиями являлся тот факт, что они описывали и сегодня описывают типы войн, отличающиеся от традиционных войн между суверенными государствами или коалициями государств. В научных работах и публикациях по асимметрии в социально-политических отношениях используются как термин «асимметричный конфликт», так и термин «асимметричная война». При этом практически все исследователи оперируют этими терминами как синонимами, что не совсем правильно. Для военных аналитиков проблема асимметричного конфликта подчинена в первую очередь одной важнейшей целевой прагматической задаче — понять явление для того, чтобы выбрать правильную стратегию и тактику победы.

Коротко обратимся к истокам возникновения этого термина. Термин «асимметричный конфликт» был впервые введён в научный оборот британским учёным-международником Эндрю Макком, который опубликовал в 1975 г. статью «Почему великие державы проигрывают малые войны: политика асимметричного конфликта» (см. Mack A. Why big nations lose small wars: the politics of asymmetric conflict // World Politics. 1975. Vol. 27, № 2. P. 175).

Исследование Э. Макка было поддержано Британским советом по исследованиям в области социальных наук, а также фондом Рокфеллера в 1974 г. для «анализа нескольких асимметричных международных конфликтов, в которых сторонние державы сталкиваются с местными повстанцами».

С точки зрения Э. Макка, главную суть асимметричного конфликта можно определить как политическое поражение великой державы в войне против заведомо более слабого противника, когда превосходство в военной силе не гарантирует победу, а при определённых условиях может быть даже контрпродуктивным. В представленной выше статье её автор отмечал, что поражение великих держав может быть обусловлено:

- потерей политической воли к продолжению войны;
- комплексом асимметричных отношений между противниками, определяемых в первую очередь логикой тотальной войны для слабой стороны и ограниченной войны для сильной стороны;
- применением асимметричных стратегий борьбы (например, ведением партизанских войн);
- влиянием факторов невоенного характера (внутриполитических, социальных, международных, информационных).

По данным Л.В. Дериглазовой, факторы, обуславливающие поражение сильной стороны в асимметричном конфликте, отражены на рисунке:

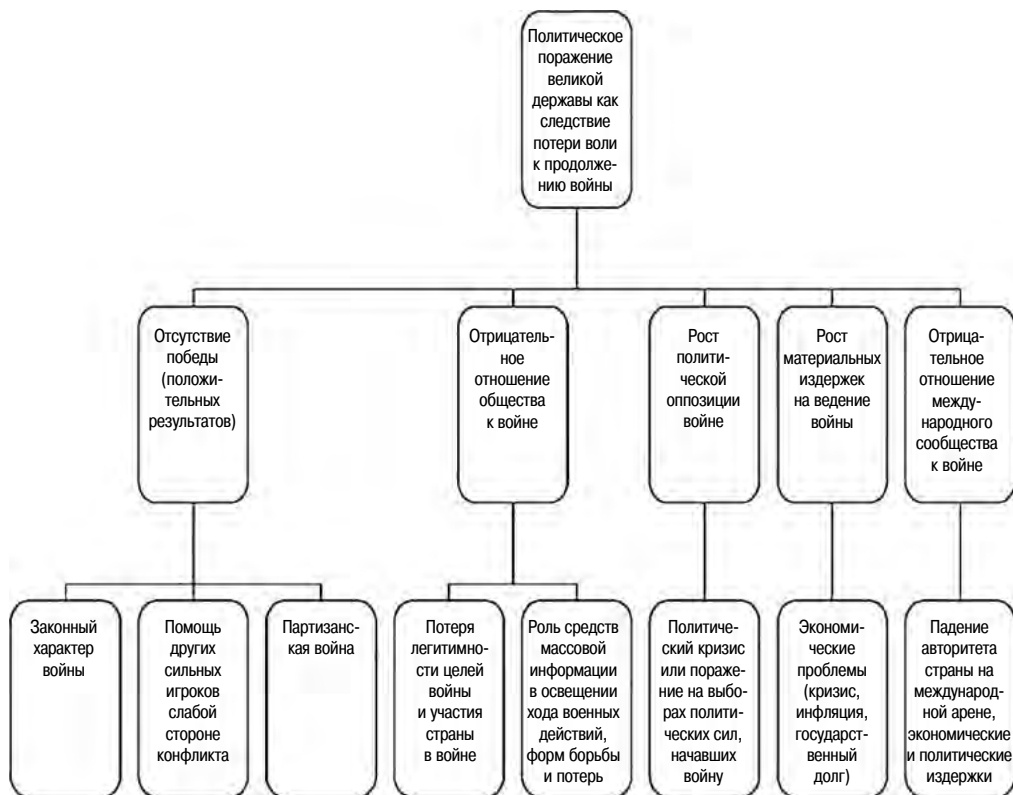

Факторы, обуславливающие поражение сильной стороны в асимметричном конфликте

Однако главной заслугой Э. Макка является то, что он впервые объединил разрозненные факты в единую концептуальную модель и предложил ёмкое и достаточно научно обоснованное определение феномена асимметричного военного конфликта. Он также впервые применил термин «асимметричный» для анализа структурных и динамических элементов военного конфликта (таких элементов, как ресурсы, статусы, интересы, способность к мобилизации, стратегии борьбы, результаты конфликта), что позволило, вслед за констатацией количественных несоразмерностей, подчеркнуть качественные изменения в конфликте.

В то же время Э. Макк указывал на необходимость восприятия концепции в рамках холистского (целостного) подхода и использовал в аргументации известную аксиому Аристотеля из «Метафизики» — «целое больше, чем сумма его частей». С холистической позиции, весь мир — это единое целое, а выделяемые нами отдельные явления и объекты имеют смысл только как часть общности. В связи с этим, многими холистическими мыслителями религиозной и трансцендентальной ориентации делался вывод, что «развитие мира должна направлять некая внешняя по отношению к нему сила. Однако при этом, с их точки зрения, целое остаётся большим, чем сумма его частей, и необходимо изучать, например, конфликт как единое целое, для того чтобы понять его эволюцию и итоги».

В своих исследованиях Э. Макк анализировал, прежде всего, войну США во Вьетнаме, однако определённое внимание он уделял и серии других поражений развитых стран — в Индонезии, Алжире, на Кипре, в Адене, Марокко, Тунисе. В конечном счёте он пришёл к выводу, что в ходе асимметричных конфликтов победа стороны, обладающей подавляющим превосходством в традиционной военной силе, отнюдь не гарантирована. Несмотря на то, что в большинстве таких конфликтов сильные страны не потерпели военного поражения, они потерпели поражение в политическом смысле, не сумев навязать свою волю или свою внешнюю политику противнику. Таким образом, война становилась для сильного государства бессмысленной.

Важно отметить, что в подобных конфликтах политическая победа слабой стороны обеспечивалась не её способностью нанести военное поражение сильному противнику, а в первую очередь способностью истощить волю сильного врага к продолжению борьбы и заставить его прекратить войну, так и не достигнув поставленных целей и не решив стратегических задач. При этом определяющим средством борьбы являлось применение асимметричных способов ведения военных действий, например, ведение различных партизанских войн. Для партизан и повстанцев хитрость, коварство, эмоциональность, гибкость, «мягкость и слабость» являются безусловными достоинствами и абсолютно необходимыми формами успешных действий в асимметричном конфликте с сильным врагом — государством и его вооружёнными силами.

Поднятая Э. Макком проблема вначале не привлекла особого внимания военных исследователей, однако практически сразу после распада СССР об асимметричных конфликтах стали говорить американские военные аналитики, имея в виду то обстоятельство, что военная мощь США стала подавляющей и равной ей (симметричной) в настоящее время просто нет. Такой новый миропорядок определил обоснованность появления термина «асимметричные угрозы».

В 1997 г. в одном из своих докладов министр обороны США Уильям Себастьян Коэн отмечал, что «превосходство США в конвенциональной военной области может подталкивать противников к применению асимметричных средств нападения... Они, скорее всего, будут стремиться к достижению превосходства над США, используя неконвенциональные подходы...» Далее У. Коэн подчёркивал: «...Агрессор может использовать такие средства, как терроризм, угроза применения бактериологического, ядерного или химического оружия, информационная война или экологические диверсии». В последнее время к перечисленным выше асимметричным вызовам добавились ещё кибероружие и кибервойна.



**Уильям Себастьян
Коэн**

В последующие годы проблему асимметричных конфликтов с подобной точки зрения исследовали и представляли широкой аудитории известные учёные: Т. Пол, Р. Томпсон, И. Аррегин-Тофт, Дж. Рекорд и некоторые другие.

После террористических актов 11 сентября 2001 г. в Нью-Йорке термин «асимметричные угрозы» стал применяться в основном в отношении международного терроризма, но в последние годы совершенно обоснованно понятие асимметричности стало использоваться гораздо шире.

По мнению сторонников этой идеи, в эпоху, когда большинство военных конфликтов происходит не между государствами, а между государствами и негосударствен-

ными организациями, конечные цели ведения вооружённых действий и, прежде всего, политические цели для партизан, террористических групп и сетей не являются главными. Одним из последних примеров подобных взглядов является вышедший в 2009 г. труд английского учёного С. Мёрдена «Проблема силы: борьба на глобальном поле боя».

Таким образом, в настоящее время в лексикон современных политических деятелей, экспертов и аналитиков прочно вошли термины «асимметричный конфликт», «асимметричная война», «асимметричные угрозы», «асимметричная тактика», «асимметричные боевые действия» и т. д.

В последних официальных документах Соединённых Штатов угрозы национальной безопасности подразделены на три категории: региональные (вооружённые конфликты), транснациональные (наркобизнес, нелегальная торговля оружием, международная преступность, пиратство, экологические угрозы и т. д.) и асимметричные.

Сегодня термин «асимметричный» нашёл отражение практически во всех основных доктринальных документах ведущей военной державы мира — Соединённых Штатов Америки. Например, в редакции «Стратегии национальной безопасности», опубликованной администрацией Б. Обамы в 2010 г., говорится о необходимости защитить американские войска от асимметричных атак. На саммите НАТО 2009 г. было решено, что одним из главных направлений военного строительства должно стать наращивание возможностей по противодействию асимметричным угрозам. В то же время в новой Стратегии национальной безопасности США, утверждённой в феврале 2015 г., термин асимметричные угрозы в прямой постановке не используется.

Вместе с тем широкое распространение данного понятия не случайно. Например, Гамбургский центр по изучению современных войн и вооружённых конфликтов, исследовав в 2001 г. все продолжавшиеся в то время войны и конфликты, определил, что только 6 % из них относились к категории «межгосударственных войн». В то же время 46 % были причислены к категории «антирежимных войн», 42 % были названы «войнами за автономию и отделение», а оставшиеся 6 % — к комбинированным формам внутренних войн. Учитывая такую закономерность в природе современных военных конфликтов, специалисты стали повсеместно использовать понятие «асимметрия» при характеристике современных войн как социально-политических явлений.

Различают асимметричные угрозы тактического, оперативного и стратегического уровня, кратко- и долгосрочного характера. Психологический эффект успешного применения подобных угроз даже на тактическом уровне может иметь стратегические последствия.

На тактическом уровне могут преследоваться следующие цели:

- повышение уровня потерь группировки ВС США и их союзников;
- снижение эффективности системы навигации, целеуказания и наведения оружия, и другие.

На оперативно-стратегическом:

- затруднение доступа ВС в регион конфликта;
- снижение мобильности объединений и соединений ВС США;
- увеличение длительности кампании в неприемлемой для Соединённых Штатов степени и т. п.

На стратегическом:

- разрушение единства стран Запада;
- изменение общественного мнения в США в сторону распространения антивоенных движений и т. д.

Перечень асимметричных угроз, выделенных американскими аналитиками, отражён в таблице (из статьи Н. Резяпова «Асимметрические угрозы национальным интересам США»).

Таблица

**Относительные опасность и вероятность
асимметричных угроз США**

Угроза	Относительная опасность	Относительная вероятность
Использование ядерного или биологического оружия на территории США	Высшая	Высокая
Наступательные информационные операции против США	Средняя	Высшая
Применение химического или биологического оружия против группировок США и их союзников на удалённом ТВД либо территории союзников США	Высокая	Высокая
Использование ОМП против системы стратегических перебросок США	Высокая	Высокая
Информационная атака (в том числе с ЭМИ) против группировок ВС США	Высокая	Средняя
Принуждение США вести военные действия в городских условиях, джунглях, горной и другой неблагоприятной местности	Высокая	Высокая
Воспреещение / затруднение стратегических перебросок США путём применения обычного вооружения	Средняя	Высокая
Новые неожиданные тактические приёмы и способы боевого применения сил	Средняя	Высокая
Применение химического оружия на территории США	Низкая	Средняя

В качестве наиболее уязвимых мест в инфраструктуре своего государства американцы выделяют транспорт, предприятия нефти-, газодобычи и их переработки, водоснабжение, банковскую и финансовую систему, систему связи, электроснабжение, инфраструктуру государственных служб, а также население как объект атаки.

Кроме этого, особую озабоченность у американцев вызывает вся система стратегических перебросок сил. По их мнению, американская система стратегических перебросок обладает весьма уязвимыми звеньями, каковыми считаются линии и узлы коммуникаций: воздушных, морских и сухопутных.

**Цели асимметричного противодействия
стратегическим переброскам ВС США**

Фазы развёртывания	Возможные объекты воздействия	Цель мероприятий
Подготовка к развёртыванию	Центры дислокации боевых подразделений, система обеспечения сил, стационарные пункты управления, задействуемые гражданские структуры	Устрашение, подрыв единства коалиции во главе с США
Переброска сил	Средства воздушных, морских и сухопутных стратегических перевозок, линии и узлы коммуникаций - порты погрузки и выгрузки, склады, пункты дислокации и др.	Срыв / затруднение развёртывания, снижение темпов переброски
Развёртывание в районе кризиса (конфликта)	Компоненты объединённых сил, критически важные элементы инфраструктуры обеспечения сил	Противодействие вторжению

В следующей таблице представлена оцениваемая американскими экспертами относительная вероятность использования асимметричных средств на различных этапах кризиса (конфликта).

**Вероятность использования асимметричных средств
на различных этапах кризиса (конфликта) государствами
или негосударственными субъектами**

Противник	Средства	Мирный период	Кризис	Развёртывание группировок ВС США	Ведение военных действий	Завершение военного конфликта
Государства	Ядерное оружие	Наименьшая	Наименьшая	Высокая	Низкая	Наиболее высокая
	Химическое оружие	Наименьшая	Низкая	Наиболее высокая	Высокая	Низкая
	Биологическое оружие	Наименьшая	Низкая	Наиболее высокая	Низкая	Высокая
	Информационное воздействие	Высокая	Наиболее высокая	Высокая	Высокая	Высокая
	Новые тактические приёмы и способы боевого применения	—	—	Высшая	Наиболее высокая	Низкая
	Терроризм	Высокая	Наиболее высокая	Высокая	Высокая	Высокая

Негосударственные субъекты	Ядерное оружие	Наименьшая	Низкая	Наиболее высокая	Высокая	Высокая
	Химическое оружие	Наименьшая	Низкая	Наиболее высокая	Высокая	Высокая
	Биологическое оружие	Наименьшая	Низкая	Наиболее высокая	Высокая	Высокая
	Информационное воздействие	Наиболее высокая	Высокая	Высокая	Высокая	Высокая
	Новые тактические приёмы и способы боевого применения	—	Низкая	Высокая	Наиболее высокая	Низкая
	Терроризм	Высокая	Наиболее высокая	Высокая	Высокая	Низкая

Понятие асимметричного подхода в развитии военного дела военные исследователи также связывают с именем американского военного лётчика и военного стратега конца XX века, бакалавра в области экономики, бакалавра в технике, полковника Джона (Ричарда) Бойда (1927—1997).

Более того, во многих зарубежных изданиях Д. Бойда называют одним из главных стратегов последних войн и лидеров организации военной реформы в МО США.

В соответствии с идеями Дж. Бойда и его последователей, любая деятельность в военной сфере с определённой степенью приближения может быть представлена в виде кибернетической модели OODA (цикл: Observe — наблюдай, Orient — ориентируйся, Decide — решай, Act — действуй, в отечественной литературе — НОРД). Указанная модель предполагает многократное повторение своеобразной петли действий, составленной из четырёх последовательных взаимодействующих и взаимодополняющих друг друга процессов: наблюдение, ориентация, решение, действие — НОРД.



Джон Бойд

По мнению представителей научной школы Д. Бойда, существуют два основных способа достижения конкурентных преимуществ различных видов профессиональной, в том числе и военной деятельности. Первый путь — сделать в количественном измерении представленные выше циклы действий более быстрыми. Это позволит одной из сторон действовать первым номером и вынудит своего противника или противников реагировать на ваши действия. Второй путь — улучшить качество принимаемых стороной решений, то есть принимать решения, в большей степени соответствующие складывающейся ситуации, чем решения вашего противника. При этом очевидно, что более качественные решения могут привести и к более предпочтительным результатам, нежели быстрые, но неадекватные или плохо просчитанные действия. С учётом указанных соображений на каждом шаге процесса необходимо в максимальной степени стремиться к постепенному получению как качественных, так и количественных улучшений всей системы принятия решений.

Чаще всего достаточно ошибочно асимметричная война интерпретируется как война с терроризмом. Вариант асимметричного подхода или асимметричной теории, касающийся развития военных технологий и вооружения, в первую очередь предполагает отказ одной из сторон (как правило, более слабой стороны, например, стороны, не имеющей необходимых ресурсов) от фронтального противостояния по всем направлениям вооружений и переход к концентрации усилий в определённых областях или на определённых направлениях. При этом условно считается, что перенос усилий на развитие определённых военных технологий и видов вооружений позволит в перспективе в гипотетическом противоборстве обесценить или существенно снизить эффективность всего объёма вооружений противника.

Однако асимметрия в любых технологиях — само по себе явление не новое. Различия в техническом и технологическом оснащениях всегда имели место в конфликтах и столкновениях. В какой-то степени конфликты прошлого вообще проявлялись в форме борьбы за техническое превосходство над противником. История полна свидетельств, когда более слабая сторона прибегала к военным инновациям и новым технологиям в стремлении противостоять техническому превосходству своего оппонента. В ряде этих случаев одной из сторон удавалось заблаговременно выявить уязвимости и слабости в вооружении и организации противника, спланировать и использовать элементы внезапности и технологических сюрпризов (*technological surprise*) в своих действиях.

В то же время, по мнению ведущих аналитиков, в современных условиях непродуманный асимметричный подход к развитию вооружений является достаточно рискованным. При существующем и динамично развивающемся уровне информационного обмена и разведки рассчитывать на технологическую внезапность или технологические сюрпризы можно только при соблюдении высочайшего уровня секретности технологических разработок. В противном случае скорее можно получить обратный результат — отказ от развития одной из составляющих военной мощи (например, боевой истребительной авиации) может спровоцировать противостоящую сторону к достижению односторонних преимуществ и более активным действиям в сложившейся ситуации (например, подтолкнуть к стремлению завоевания господства в воздухе).

Однако, несмотря на наличие объективных рисков, теория цикла военной деятельности типа НОРД представляет собой достаточно эффективный и надёжный инструментарий для анализа, моделирования и разработки конкретных симметричных и асимметричных действий в развитии технологий и средств вооружённой борьбы. Визуальные образы универсальных циклов военной деятельности обеспечивают простоту и единство восприятия качественных оценок и предложений различными специалистами.

Каждый элемент цикла НОРД может быть представлен как сложная макротехнология военной деятельности, эффективность которой обеспечивается развитием всех её основных составляющих. Рассматривая каждую макротехнологию как метод решения одной из четырёх задач в общем процессе военной деятельности, можно проследить и учесть связь с единой системой общепринятых базовых военных технологий, которую можно условно разделить на десять групп:

- поражение, подавление, выведение из строя живой силы, военных объектов, объектов инфраструктуры, вооружения, военной и специальной техники (ВВСТ);
- защита войск, военных объектов, объектов инфраструктуры, ВВСТ;
- обеспечение мобильности, манёвра силами и средствами, перемещение и доставка к цели средств поражения (подавления) и информационных средств;

- разведка и освещение обстановки;
- связь и управление войсками (силами);
- навигация, целеуказание и управление оружием;
- автоматизированная обработка данных и информационное обеспечение органов военного управления;
- обеспечение действий и жизнедеятельности личного состава в штатных и экстремальных условиях;
- эксплуатация и восстановление ВВСТ;
- обеспечение развития и применения ВВСТ.

Таким образом, в соответствии с теорией Дж. Бойда, на этапах военных приготовлений и в активной фазе используются различные сочетания базовых военных технологий. По постулатам теории Дж. Бойда, есть два основных способа завоевания преимущества в конкурентной борьбе: симметричный или «зеркальный» путь, рассчитанный на соревнование в скорости и качестве разработок с оппонентом, и асимметричный, предполагающий, как уже отмечалось, концентрацию усилий на развитии технологий для воздействия на болевые точки (слабые места) противника.

При симметричном развитии всего спектра военных технологий, которыми обладает противник, циклы военных приготовлений и военных действий должны осуществляться более быстро и с более высоким качеством, чем у противостоящей стороны. Учитывая определённое и достаточно серьёзное отставание в развитии отечественных базовых военных технологий, для того, чтобы РФ достичь паритета с ведущими зарубежными странами, потребуются чрезмерно серьёзные экономические затраты.

Следовательно, классический симметричный путь для современной России нецелесообразен и в целом разорителен.

Догоняющая сторона в цикле OODA всегда испытывала и будет испытывать недостаток времени и средств на реализацию своих планов: пока мы будем создавать истребитель пятого поколения, американцы, вероятнее всего, совместно со своими союзниками (реально их становится всё больше) создадут самолёт шестого поколения, пока мы будем размышлять о целесообразности создания боевых роботов, американцы в 2016 г. примут на вооружение целую дивизию боевых систем будущего (Future combat systems) и т. д.

Асимметричный подход в развитии отечественных военных технологий является в определённом смысле единственно возможным эффективным ответом на агрессивную научно-технологическую политику США. Однако на практике асимметричный подход может быть различным. В современном развитии военных технологий специалисты различают пассивную и активную асимметрию.

К пассивной асимметрии можно отнести способы военно-технологического развития, которые осуществляются как бы параллельно «мировым тенденциям». При этом предполагается продуманный отказ от части технологий с концентрацией усилий и ресурсов на оставшихся, наиболее критичных технологиях, что позволит ликвидировать отставания при наличии ограниченных ресурсов. Примером пассивной асимметрии может являться достаточно прогрессивная технология «прыжка через поколение».

К активным мерам военно-технологической асимметрии следует отнести развитие технологий, имеющих прямую направленность на борьбу с наиболее опасными для нас технологиями и средствами вооружённой борьбы, которые создаются нашими оппонентами.

В качестве примера такого подхода авторы, например, предлагают отказаться от перспектив разработки истребителя пятого поколения и сосредоточить внимание на создании гиперзвуковых летательных аппаратов и ракет, а также значительно большее внимание уделять беспилотным летательным аппаратам.

В качестве наиболее эффективных направлений перспективного асимметричного развития для борьбы с циклами OODA любого высокотехнологичного противника, как правило, могут рассматриваться следующие:

- технологии лазерного оружия;
- технологии СВЧ-оружия;
- перспективные технологии радиоэлектронной борьбы;
- технологии информационного оружия;
- технологии ракет с головками самонаведения на высокоэнергетические объекты и т. д.

Лазерные пушки планируется применять на кораблях ВМС США в первую очередь против асимметричных угроз, среди которых — беспилотные летательные аппараты и быстроходные моторные лодки.

Таким образом, усилению военной мощи способствуют следующие факторы:

- появление новых технологий — фундамента очередной военно-технической революции, главными продуктами которой стали освоение киберпространства, расширяющееся применение боевой робототехники и освоение нетрадиционных видов оружия;
- приоритет эффективности взаимодействия над техническим совершенством, замещение массовости скоростью реагирования, оптимизацией состава и развёртывания сил;
- массовое использование коммерческих (COTS) технологий в создании разнообразной военной техники;
- реализация преимуществ объединённых группировок разнородных сил, важнейшей технологией действий которых стали сетцентрические методы ведения войны.

В целом асимметричный подход в развитии перспективного оружия заключается в создании его варианта, способного не уничтожить, а «ослепить» корабль, сделав его незащищённой мишенью. Это связано с тем, что исходным элементом любого цикла OODA является наблюдение, обеспечиваемое системой датчиков и сенсоров самой разнообразной физической природы: оптических, механических, акустических, радио- и радиолокационных и др. С одной стороны, именно датчики составляют «глаза» и «уши» современной военной системы управления любого высокотехнологичного противника. С другой стороны, именно эти элементы являются наиболее чувствительными и уязвимыми. Примерно в такой же степени уязвимы датчики и сенсоры в информационно-управляющих системах, в системах разведки, наблюдения и освещения обстановки. Очевидно, что асимметричный подход требует в первую очередь разработки и внедрения оружия направленной энергии с головками самонаведения на высокоэнергетические объекты, для которого электронные устройства представляют первоочередную мишень для поражения, например, перспективными средствами электромагнитного излучения и системами СВЧ-оружия.

Эффективность перспективных асимметричных мер состоит в том, что из опережающей стороны в цикле научно-технологических приготовлений высокотехнологичный противник переходит в разряд стороны обороняющейся и будет вынужден

понести существенные материальные затраты, которые в несколько раз превысят расходы «низкотехнологичной» атакующей стороны.

Основные положения теории Д. Бойда подтверждают тот факт, что на любой цикл технологического развития OODA всегда должен быть предложен аналогичный отечественный цикл противодействия НОРД. Превосходство на определённое время в этом цикле получит та сторона, которая будет действовать более целенаправленно, более инициативно, а самое главное — быстрее вероятного противника.

Несколько слов об асимметрии и стратегии. Стратегия всегда существовала в первую очередь в качестве целенаправленной угрозы применения насилия ради достижения желаемых целей. У стратегии, как своеобразного плана действий, не существует строго заданной и неизменной формы, однако стратегия всегда сохраняет свою суть и функцию. Стратегию использовали во все времена, однако официально термин «стратегия» был введён в 1770 г.

Наиболее просто и одновременно ёмко понятие стратегии определяет, например, профессор Школы перспективных воздушно-космических исследований ВВС США Эверрет Долман: «Стратегия в её наипростейшей форме является планом, позволяющим получать долговременное преимущество. <...> Преимущество, подобно самой стратегии, не описывается конкретной формой». При этом достигаемое преимущество может выражаться в материальной форме, политической решимости, превосходящем умении преобразовывать, перенаправлять, сосредотачивать задействованные силы для достижения намеченных целей и т. д.

Практически любая стратегическая линия может истолковываться как создание и использование асимметричной ситуации в военных целях. Однако в стратегическом плане асимметричные ситуации возникают в том случае, когда противник пользуется большей свободой действий, либо располагает таким вооружением или такой военной техникой, какими не располагает другая сторона, в этом и состоит сущность стратегии. Стратегия является актом противоборства: у противника также есть своя воля, способности и свой вклад в результат этого противоборства. Взаимобразность природы стратегии является главным фактором, определяющим её нелинейность, поскольку поражение может порождать у побеждённых не покорность, а новую волну неповиновения и новые попытки достичь собственных целей, и этот процесс может перерасти в постоянный.

Так, к примеру, американский политолог, экономист, историк, специалист по международным отношениям и военной стратегии, автор многочисленных работ по истории и внешней политике Эдвард Лютвак определяет финал всякого стратегического замысла как «приостановку — пусть краткую, пусть только частичную — в разрешении проблемы всей стратегической задачи». По его мнению, в стратегической задаче проблемой, затруднением является сам противник. Поэтому кульминационный пункт состоит в подавлении способности противника — пусть даже только временном — оказывать своё влияние на результат борьбы. В случае слабости позиции одной из сторон при асимметричном противоборстве её способность влиять на результат этого противоборства оказывается ограниченной. Умение эффективно создавать асимметрию есть не единственное, но очень важное качество умелого стратега.

Таким образом, теория стратегии основывается по большей части на умении создавать асимметрию, особенно в области применения такой военной силы, как военно-морская. Управление военно-морскими силами не может означать ничего иного, кроме как создания существенной оперативной асимметрии в любом столкновении с силами неприятеля. Аналогично, сама идея сосредоточения и использования собственных сил в решающий момент времени состоит в создании асимметрии на кон-

кретном участке с целью достижения желаемых результатов уже в большем масштабе. Дебаты, введущиеся вокруг революции в современной военной науке и относительно её реформы, в конечном итоге сводятся к вопросу о создании существенной асимметрии, пусть даже и воспринимаемой в значительной мере как своеобразная панацея от всех военных проблем. Достаточно напомнить, что ядерная стратегия холодной войны сводилась к созданию асимметрии в области взаимных обязательств.

Таким образом, асимметрия вполне совместима с конвенциональной войной — просто потому, что она является хорошей стратегией. На протяжении конвенциональной Второй мировой войны союзники в конечном итоге добились существенной асимметрии в области военного производства и логистики как на море, так и в воздухе — по сравнению со странами «оси». Те из воюющих сторон, кто сможет создать наиболее эффективную асимметрию, в конечном итоге одержат победу. Однако не все асимметрии равнозначны. Эффективная асимметрия, подобно эффективной стратегии, во многом определяется ситуацией и зависит от контекста.

Создание эффективной асимметрии представляет собой хорошую стратегию. Можно не соглашаться с тем, что конвенциональные асимметрии на суше, на море и в воздухе гораздо легче поддаются анализу и пониманию, нежели асимметрии неконвенциональные — такие, например, как партизанские войны или террористические угрозы. По сути, конвенциональные асимметрии, как правило, более опасны, поскольку их политические последствия более значительны. Сравнительно немногие из неконвенциональных асимметрий приводили к историческим последствиям, сравнимым с потерей империи.

Сегодня, как отмечают многие ведущие аналитики, асимметрия чаще всего ассоциируется с повстанческими движениями и войной против нерегулярных военных формирований. Современные теории стратегии противоборства с повстанческими движениями также подразумевают создание эффективной асимметрии в борьбе с условным «асимметричным противником». В отличие от создания конвенциональных асимметрий, многие из которых имеют тенденцию быть ориентированными на действия в пределах определённых районов, современная теория борьбы с незаконными формированиями сосредотачивается на асимметрии в аспекте поддержки со стороны местного населения — посредством использования мер безопасности и прочих служб, включая и эффективное управление.

Сила есть далеко не последнее средство в борьбе с неприятелем, старающимся создать неконвенциональную асимметрию. При этом неконвенциональной асимметрией является, например, партизанская война, обусловленная военной слабостью противника.

Противник прибегает к неконвенциональной асимметрии в том случае, когда считает, что без этого победить не сможет.

Неконвенциональная асимметрия способна лишь не позволить превосходящим силам противника установить свой контроль над ситуацией. Стратегия, основанная на совокупном эффекте мелких боевых действий и ухода от прямого столкновения, в целях не допустить установления оперативного контроля за военной ситуацией, создаёт для противоборствующей стороны серьёзные проблемы и трудности.

Несмотря на своё разрушительное воздействие на стратегические инициативы более сильного неприятеля, неконвенциональная асимметрия всё же являет собой в значительной мере своеобразную стратегическую лотерею. Такая асимметрия, даже лишая противника возможности установить контроль над ситуацией, всё же не позволяет контролировать общий ход войны.

По сути, сегодня и в исторической перспективе большинство стратегий стремятся создавать асимметрию ради минимизации влияния сил противника на характер и результат войны.

Продуманные и сбалансированные действия России в поддержку волеизъявления народа Крыма, а затем и события на Востоке Украины породили на Западе широкое распространение пропагандистского тезиса о некоей «гибридной войне» как о новаторской форме ведения интервенционных действий, применённой Москвой в украинском кризисе.

Бывший генеральный секретарь НАТО Андерс Фог Расмуссен в интервью журналу Newsweek вообще позволил себе заявить, что непредсказуемая, по его мнению, Россия, ведя «гибридную войну» с Европой, стала опаснее для неё, чем был когда-то СССР.

Далее политик заявлял: «В России принят такой подход, и он представляет собой сочетание очень известных конвенциональных боевых действий и новых, более совершенных методов пропаганды и кампаний по дезинформации. Запад, безусловно, не должен быть наивным. Необходимо усилить методы противодействия гибридным угрозам».

В целом, как свидетельствуют материалы публикаций, например, журнала Newsweek, руководители европейских служб безопасности уже давно выражают озабоченность применением Россией гибридных методов ведения боевых действий. При этом тезис о «гибридной войне» превратился сегодня в некое устойчивое и официально принятое на Западе утверждение. Однако при более объективном взгляде на проблему очевидно, что употребление термина «гибридная война» носит скорее пропагандистский, чем классификационный характер, поскольку любые попытки сформулировать определение «гибридной войны» ведут к тому, что смысл новизны этого термина просто теряется.

В одном из распространённых западных определений сообщается, что «гибридная война — это комбинация открытых и тайных военных действий, провокаций и диверсий в сочетании с отрицанием собственной причастности, что значительно затрудняет полноценный ответ на них». Такую формулировку весьма сложно отнести к категории научного термина.

Остановимся более подробно на обоснованности введения в оборот самого понятия «гибридная война». Истоки появления этого понятия лежат в плоскости современной политики безопасности государств. Сегодня мы повсеместно наблюдаем трансформацию категории безопасности и коррекцию института войны как объективного процесса массивной индустриальной деструкции. Многие аналитики отмечают, что сегодня сама природа постсовременного конфликта — неформальная, синтетическая, распределённая, дискретная.

Парадоксальная черта постсовременных войн заключается в том, что большая часть из них по своей сути представляет собой возврат к особенностям и характеристикам войн позднефеодальной Европы, сопровождавшихся не столько боевой, сколько интенсивной переговорной, закулисной активностью между сторонами (например, опыт самой знаменитой Столетней войны). Война не доводилась до, казалось бы, логического конца — тотального разгрома противника — «зависала» на продолжительные периоды, не завершаясь явной победой или капитуляцией, и порою могла развоплотиться без чёткой фиксации итогов. С другой стороны, постсовременный конфликт отчасти сопоставим с религиозно или идеологически мотивированными конфликтами либо концептуалистикой «тотальной войны» прошлого века.

Следовательно, в настоящее время мы повсеместно наблюдаем рождение феномена расплывчатых, диффузных войн, то есть сегодня происходит радикальная модификация силовых акций и методов боевых действий, смещение культурных и пересечение пространственных границ, слияние субъектов и объектов военных операций.

Понятие «гибридная война» в последнее время широко распространилось, даже стало модным, однако само явление является не столь новым. В основе феномена — трансформация институтов общества, в первую очередь военного института. Однако до настоящего времени единой трактовки данного понятия нет.

Гибридные, сетцентрические, нелинейные, ползучие войны, мятежевойны, прокси-войны, дисперсные паравойны с участием обезличенных войск, криптоармий, частных военных и разведывательных корпораций, эскадронов смерти, инсургентов, добровольцев, наёмников, комбатантов неопределённого генезиса становятся сегодня горячей темой, но это не означает, что данный феномен не был в своё время замечен и осмыслен. «В условиях начавшейся войны всех против всех следует ожидать возникновения многослойной всепланетарной системы, состоящей из национальных и религиозных, классовых и возрастных структур уничтожения людей. В наше время неприменима прежняя классификация войн: мировая, региональная, локальная и вооружённый конфликт. Война теперь другая, для уничтожения противника широко используются не прямые действия, информационное противоборство, участие наряду с регулярными также нерегулярных вооружённых формирований», — писал ещё более полувека назад профессор военных наук, талантливый военный аналитик Е.Э. Месснер.



**Е.Э. Месснер
(1891—1974)**

Председатель Постоянного комитета Риксдага (парламента Швеции) по вопросам обороны А. Видман недавно заявил: «Мы по-прежнему обсуждаем понятие гибридная война, но к конкретным решениям мы так и не пришли».

В настоящее время известен ряд подходов в оценке понятия «гибридная война». Чаще всего аналитики исходят из того, что «гибридная война» (англ. hybrid warfare) — термин, появившийся в конце XX в. в США для понимания военной стратегии, объединяющей в себе как единое целое обычную войну, малую войну и кибервойну.

Вместе с тем словосочетание «гибридная война» достаточно широко используется также для характеристики единства военных действий с применением ядерного, биологического и химического оружия, а также самодельных взрывных устройств и средств информационной войны.

Впервые термин «гибридная война» был использован и сегодня продолжает употребляться в официальных документах, например, в Американских обзорах по оборонной политике в 2006, 2009 и 2014 гг.

В августе 2014 г. генерал Ф. Бридлав, командующий НАТО в Европе, дал развёрнутое интервью ведущей германской газете Welt. В нём он, в частности, сказал: «Наша большая проблема на самом деле — новый вид ведения войны. Мы работаем над этим... На военном жаргоне это называется DIME: дипломатия, информация, вооружённые силы, экономика». DIME-конфликты — это и есть современные гибридные войны. Если раньше можно было чётко отделить друг от друга политическое при-

нуждение и вооружённые столкновения, обычную войну и террористические операции, финансово-экономические диверсии и партизанскую герилью, то сегодня всё смешалось в некое единое, подчас неразделимое целое».

По словам подполковника Корпуса морской пехоты США Б. Неметта, гибридная война — это «современный вид партизанской войны», который «объединяет современные технологии и современные методы мобилизации».

Представитель американского Центра стратегических и международных исследований Н. Фрайер первым определил угрозы, которые влечёт за собой гибридная война:

- традиционные;
- нестандартные;
- катастрофический терроризм;
- подрывные, когда используются технологии для противодействия превосходству в военной силе.

Полковник армии США Джон МакКуэн определил гибридную войну как основной метод действий в асимметричной войне, ведущейся на трёх выборочных видах поля боя:

- среди населения конфликтной зоны;
- тылового населения;
- международного сообщества.

Д. Килкаллен, автор книги «Случайный партизан» (англ. «The Accidental Guerilla»), утверждает, что гибридная война — это лучшее определение современных конфликтов, но подчёркивает, что она включает в себя комбинацию партизанской и гражданской войн, а также мятежа и терроризма.

Журналист Ф. Хоффман определяет гибридную войну в виде любых действий врага, который мгновенно и слаженно использует сложную комбинацию разрешённого оружия, партизанскую войну, терроризм и преступное поведение на поле боя, чтобы добиться политических целей.

Заместитель секретаря ВМС ВС США Роберт Ортон Ворк утверждает, что вражеские войска могут использовать «гибридных военнослужащих», находящихся в конспирации среди гражданского населения.

О смене парадигмы войны в смысле вовлечения в неё невоенных структур говорит и член верхней палаты парламента Нидерландов, бывший советник по безопасности при ООН и НАТО, генерал Ф. ван Каппен: «"Гибридная война" — это смешение классического типа войны с использованием нерегулярных военных формирований. Государство, которое ведёт "гибридную войну", реализует договор с негосударственными исполнителями — боевиками, группами местного населения, организациями, связь с которыми полностью отрицается. Эти исполнители могут делать такие вещи, которые само государство делать не может, потому что любое государство обязано следовать Женевской конвенции и Гаагской конвенции о законах сухопутной войны, договорённостям с другими странами. Вся грязную работу можно переложить на плечи негосударственных формирований».

Наконец, в редакторском предисловии справочника Military Balance 2015 г. «гибридная война» трактуется как «использование военных и невоенных инструментов в интегрированной кампании, направленной на достижение внезапности, захват инициативы и получение психологических преимуществ, использующих дипломатические возможности; масштабные и стремительные информационные, электронные

и кибероперации; прикрытие и сокрытие военных и разведывательных действий в сочетании с экономическим давлением».



Логическая схема «гибридной» стратегии формирования системы обороны в регионе

Скорее всего, гибридная война — это не новый, но актуальный вид войны, которая ведётся не только и не столько военными средствами, сколько силами политической пропаганды, террора, дезинформации и экономического давления на противника. Гибридная война включает также подрывную деятельность спецслужб на территории противника и различные техники искажения информации. Само слово «гибридный» означает в данном контексте использование сразу нескольких рычагов давления на противника, среди которых боевые действия составляют хотя и важную, но всего лишь часть. Поэтому концепция «гибридной войны» во многом уникальна со структурно-функциональной точки зрения: по форме она «гибридная», а по содержанию — «асимметричная».

Несмотря на столь отличительный характер определения понятия «гибридная война», многие аналитики имеют сходные позиции по её особенностям. Например, гибридная война оказывается своеобразным амортизатором использования регулярных вооружённых сил и боевых средств в полном объёме. Более того, гибридная война сдерживает силы противника, ориентированного на прежние методы военных операций, зажатого низким уровнем экономического и технического развития, узостью интеллектуального кругозора, рамками доступного ему контекста, внешних и внутренних рестрикций. Её неофициальность, вроде бы расширяя спектр возможностей в одном направлении, подчас существенно ограничивает и затрудняет ему свободу действия в других, снижая, к примеру, эффект от применения собственно военных сил и средств.

Имеются как минимум два регистра гибридных операций: доминантно-боевые и доминантно-гражданские; таким образом, у каждой технологической страты своя навигация доминирования, причём возможности более сложного субъекта находятся вне компетенции другого.

Ведение гибридных войн способствует гибкому использованию в них гражданских средств — экономических, финансовых, информационных, доступных развитому социополитическому организму, что в свою очередь позволяет достигать критических целей иными способами, нежели традиционные формы использования войск или даже прямая угроза их применения. Вследствие этого в последние годы характерно возрастание роли невоенных методов давления на противника, прежде всего, через политический, экономический и гуманитарный элементы.

Информационное противоборство вообще определяется как сквозная деятельность на всех этапах конфликта: его зарождения, сопровождения и в постконфликтный период.

Информационный фронт «гибридной войны» разворачивается сразу на нескольких направлениях. Прежде всего:

- среди населения в зоне конфликта;
- среди населения страны, против которой осуществляется агрессия, однако территория которой не охвачена конфликтом;
- среди граждан страны-агрессора;
- среди международного сообщества.

Хотя информационная составляющая действительно стала сквозной темой «гибридной войны», однако она выполняет не самостоятельную, а вспомогательную роль, в большей степени сопровождая военную фазу операции.

Важным элементом ведения «гибридной войны», что наглядно демонстрируют последние события в мире, является и влияние на жизнедеятельность общества. При этом, например, энергетическая инфраструктура стала предметом особого внимания со стороны агрессора, поскольку её захват (или разрушение, как это произошло в электроэнергетическом обеспечении Крыма) не только наносит значительный экономический ущерб, но и угрожает устойчивому функционированию системы жизнеобеспечения общества в целом.

Таким образом, наиболее обширно «гибридная война» трактуется в редакторском предисловии справочника «Military Balance 2015» как «использование военных и невоенных инструментов в интегрированной кампании, направленной на достижение внезапности, захват инициативы и получение психологических преимуществ, использующих дипломатические возможности, масштабные и стремительные информационные, электронные и кибероперации, прикрытие и сокрытие военных и разведывательных действий в сочетании с экономическим давлением».

При этом на Западе утверждается, что в ходе крымской операции в феврале-марте 2014 г. российские силы «продемонстрировали сочетание использования быстрого развёртывания, электронной войны, информационных операций, возможностей морской пехоты, десантно-штурмовых сил и спецназа, как и масштабное использование киберпространства и стратегической связи для многонаправленной и эффективной информационной кампании как для внутренней, так и для внешней аудитории».

В связи с чем указывается, что для НАТО «гибридная война» представляет серьёзный вызов, поскольку находится в «серой зоне» обязательств альянса и может привести к политическим расколам между его членами.

Нетрудно увидеть, что данные определения «гибридной войны» и особенно характеристики «русских действий в 2014 г.» как таковые находятся в отрыве от реальности. Например, трудно понять, какие это особые «информационные» и «кибероперации», да ещё и с «масштабным использованием киберпространства» вела Москва в ходе действий в Крыму.

Однако нельзя не учитывать того факта, что термин «гибридная война» не всегда обоснованно отрицается отечественными военными специалистами. По мнению отечественных военных аналитиков, гибридная война понимается как «военная стратегия, объединяющая обычную войну, малую войну и кибервойну». Одной из главных форм ведения гибридной войны являются информационные действия, психологические акции и кибернетические атаки — нацеленные как на структурные технические компоненты государства, так и на его граждан.

Нам нельзя забывать, что за последние годы компоненты сетецентрических и гибридных войн активно использовались противоборствующими сторонами в ходе войн и конфликтов в Ираке, Ливии и Сирии.

Вместе с тем известный публицист Р.Н. Пухов в статье «Миф о "гибридной войне"», опубликованной в газете «Независимое военное обозрение», пишет: «В целом действия, приписываемые "гибридной войне"», являются достаточно стандартным набором действий в любом вооружённом конфликте «низкой интенсивности» на земном шаре за последние десятилетия, если не столетия. Трудно себе представить приращение военной силы без одновременного информационного обеспечения, без экономических санкций, без методов "тайной войны", без попыток разложения противника и без попыток использования противоречий (этнических, социальных, экономических, политических и т. д.) в стане противника. Это азбука любой войны вообще со времён античности.

Часто используемое в качестве характеристики "гибридной войны" определение о комбинации открытых и тайных военных действий и приведение в качестве примера так поразивших многих на Западе действий "вежливых людей" (или "зелёных человечков") без опознавательных знаков в Крыму игнорируют уникальный характер Крымской операции, где действия России опирались, прежде всего, на практически абсолютную поддержку местного населения и вызванную в значительной мере этим фактором полную изоляцию и парализацию украинских войсковых частей в Крыму. Это и сделало возможным использование, по сути, разрывённых международными договорами российских военных баз и военнотрудовых без опознавательных знаков в достаточно длительный период. Однако это опять-таки определяется спецификой Крыма. Трудно себе представить появление "вежливых людей" в иной среде — например, их появление в Польше или посередине США. Ведь никакое формальное отрицание причастности в этом случае не поможет».

В целом использование регулярных военных сил без опознавательных знаков (или с отрицанием государственной принадлежности) для ограниченных военных действий и специальных операций имеет длительную историю и не может рассматриваться как какое-то новое явление. Выдача регулярных сил за неких «добровольцев» тоже имеет неоднократные прецеденты в истории. В сущности, любое внешнее военное вмешательство в иностранную гражданскую войну (что мы наблюдаем и на Украине) неизбежно влекло в истории аналогичные ситуации.

Трудно также считать оригинальным и тезис об одновременном задействовании регулярных и повстанческих сил. Такое сочетание также относится к классике использования военных средств в специфических условиях. Достаточно напомнить, что одной из главных задач Командования сил специальных операций США и особенно подразделений «зелёных беретов» является организация и поддержка «союзного» повстанческого и партизанского движений.

Таким образом, новизна «гибридной войны», по мнению многих авторов, оказывается несостоятельной при более внимательном взгляде на военную историю. Эта «гибридность» определяется не какой-то «новаторской» стратегией и тактикой, а есть лишь прикладная производная от конкретных решений, используемых в специфических конфликтах со значительной внутренней составляющей, и практикуется на протяжении практически всей военно-политической истории человечества. При этом именно наличие сильной поддержки среди населения противника, юридическое право народа на принятие решения по своему государственному устройству, помогает реализовывать элементы того, что сейчас стали называть «гибридностью».

Сам термин «гибридная война», например, применительно к событиям в Украине является попыткой политически ангажированной фразеологией преувеличить значение внешних факторов в конфликте и принизить значение внутренних факторов, попросту эксплуатируемых внешними силами в достаточно традиционно националистической манере.

6.5. Кибервойны

В последнее время в России и за рубежом активизировались дискуссии, связанные с осмыслением опыта вооружённых конфликтов последнего пятнадцатилетия и места в них кибервойн, представляющих собой одно из магистральных направлений революции в военном деле. Это связано с тем, что сегодня киберпространство, вместе с сушей, морем, воздухом и космосом, становится своеобразным театром военных действий. Кибервойна, или кибернетическая война (англ. Cyberwarfare), — информационное противостояние в киберпространстве, в том числе компьютерное противостояние в интернете, одна из разновидностей информационной войны.

Эксперт по безопасности правительства США Ричард Кларк в своей книге «Кибервойна» пишет: «Кибервойна — действия одного национального государства с проникновением в компьютеры или сети другого национального государства для достижения целей нанесения ущерба или разрушения».

В недавнем интервью военный лётчик, кадровый морской офицер, профессор стратегии Университета Плимута в Великобритании, один из признанных англо-саксонских военных теоретиков, командор С. Джерми отметил: «Интерес представляет кибероружие. Оно начало проникать в некоторые очень сложные области, где встаёт вопрос, является ли кибератака силовой атакой? Можно сказать, что если она несёт с собой ущерб и разрушение, то это действительно силовая атака, если же она приводит к каким-то другим результатам, то это ещё более любопытное явление. Мы не знаем, должны ли мы называть их атаками. Например, ущерб, нанесённый информационной технологии и ядерному потенциалу Ирана, выглядит как атака, но вопрос, было ли это актом военных действий, или актом применения силы, или немного и тем и другим, остаётся открытым. На мой взгляд, война с использованием кибероружия может отличаться от войны, описанной Клаузевицем».



Ричард Алан Кларк

Не меньший интерес для исследователей представляет использование кибервооружений в ходе традиционных, привычных военных действий, где главный упор делается на летальные и нелетальные физические средства поражения.

Первый случай массового применения кибероружия в ходе военных действий был зафиксирован в сентябре 2007 г. в Сирии в ходе нанесения удара израильской авиации по территории Сирии. По открытой информации, ударам предшествовали целевые кибератаки не только против средств ПВО, но и против систем государственного и военного управления Сирии. В результате сирийские системы ПВО были практически выведены из строя с помощью мощного радиосигнала извне. По данным многих экспертов, в электронной начинке радарных станций была заложена «логическая бомба», которая каким-то образом была активирована и привела к отключению системы.

Принятая недавно Соединёнными Штатами Стратегия кибербезопасности рассматривает киберпространство как новое «поле боя», такое же, как суша, море, воздушное пространство или космос. Как в теоретическом плане, так и в разрезе конкретных организационно-технических и технологических мероприятий Пентагон предусматривает возможность ведения как отдельных кибервойн, так и использования кибероружия в рамках «единой битвы».

В 2012 г. Армия обороны Израиля приняла официальный документ, определяющий место кибервойск в структуре вооружённых сил. Документ гласит, что «киберпространство является новым театром военных действий, наравне с наземным, воздушным, морским и космическим... Киберпространство может быть использовано для проведения различного рода обособленных атак, суть которых является секретной, а также для поддержки войсковых операций». Ещё ранее Китайская Народная Республика в рамках доктрины асимметричных войн стала рассматривать кибервооружения, с одной стороны, как инструмент ведения обособленных независимых войн, а с другой, как неотъемлемый элемент крупномасштабных возможных будущих войн традиционного типа.

Современное кибероружие весьма эффективно в качестве противодействия сетевым или их современной модификации — центросетевым — боевым действиям. Именно этой концепции придерживаются сегодня армии всех высокотехнологичных государств и, прежде всего, Соединённых Штатов. Главным в сетевых военных действиях является обеспечение максимально возможной информационной осведомлённости подразделений на «поле боя» и поддержание информационных потоков между командованием, боевыми и тыловыми подразделениями. Для решения этих задач важно не только наполнение собственно информационных потоков, но и, главное, средства их гарантированной и непрерывной доставки до всех участников центрально-сетевых боевых действий.

В этом смысле очевидно, что выведение из строя телекоммуникационных каналов, соединяющих находящиеся на «поле боя» подразделения и иные боевые единицы как между собой, так и, прежде всего, с командно-штабными, логистическими и иными структурами, является наиболее действенным способом борьбы в условиях сетевых войн. С выведением коммуникационных каналов иерархическая сеть рассыпается и её участники превращаются в простое множество структур, не приспособленных к ведению самостоятельных боевых действий в условиях неопределённости и информационного голода. Также понятно, что такого рода задачу в современных условиях может решить только кибероружие. Различного рода боевые компьютерные программы в последние десятилетия неоднократно доказывали свою эффективность с точки зрения вывода из строя сложных, хорошо защищённых телекоммуникационных систем самого различного типа.

В статье «Пятое измерение войны» авторов Е. Лариной и В. Овчинского отмечается, что сегодня кибероружие может выступать не только средством ведения асимметричной войны и уравнителем, но и инструментом справедливого возмездия. Благодаря характерным чертам кибервойны, открывается возможность применения кибероружия против военных, политических, финансово-экономических и промышленных инфраструктур страны-оператора. Причём масштабы причинённого ущерба в результате кибератак являются регулируемым параметром, а, соответственно, могут вынудить страну-оператора и стоящих за ней бенефициаров отказаться от дальнейшего участия в такого рода конфликтах.

При этом кибероружие, используемое на поле боя в многомерных нелинейных войнах, может быть подразделено на пять основных групп.

Прежде всего, это сетевое кибероружие, где для доставки многофункциональных компьютерных программ до целей используются различного рода сети и, прежде всего, интернет в его классическом понимании. Применительно к многомерной нелинейной войне, этот вид кибероружия используется в основном не непосредственно на поле боя, а для операций против политических и военных командных и штабных объектов, а также поражения различного рода вспомогательных и тыловых структур, включающих и гражданские сети.

Другим примером кибервооружений является различное коммуникационное кибероружие. Все автоматизированные и большая часть роботизированных вооружений поддерживают постоянную коммуникацию с внешними операторами. Соответственно, данный вид кибероружия представляет собой программный код, искажающий, блокирующий и подменяющий обмен сигналами между удалённым оператором и боевым автоматизированным или роботизированным устройством. Благодаря этому виду вооружений, может быть осуществлено как разрушение объекта, так и перехват управления.

Самым эффективным является предустановленное кибероружие. Подавляющая часть военных киберустройств, вмонтированных в высокотехнологичные, автоматизированные и роботизированные вооружения, построена на базе микропроцессоров и других электронных компонентов, производимых главным образом компаниями, относящимися к юрисдикции США, Великобритании и Тайваня. Соответственно, в этой элементной базе содержится предустановленный управляющий софт, который с большой вероятностью содержит различного рода «логические бомбы», «закладки» и т. п. Они приводятся в действие при помощи сигналов, передаваемых вспомогательными программными кодами, и выводят из строя вооружения, на которых установлены соответствующие аппаратные блоки.

С сожалением приходится констатировать, что из-за развала российской электронной и радиотехнической промышленности не только в гражданском секторе, но и в отдельных случаях в военной сфере используется зарубежная элементная база. В этой связи обеспечение возможности ведения полноценных наступательных и оборонительных кибервойн, а также использование кибероружия в рамках традиционных конфликтов российскими кибервойсками настоятельно требует ускоренной модернизации российской высокотехнологичной промышленности и производства собственной элементной базы, полностью закрывающей, по крайней мере, потребности оборонной отрасли.

В последнее время в США, Израиле поставлено на боевое дежурство высокоэффективное проникающее кибероружие. Проникающее кибероружие представляет собой подлинную революцию в кибервооружениях. Если традиционное кибероружие для своей доставки требует наличия сетей или каналов связи между оператором и атакуемой боевой техникой, то проникающее кибероружие обходится без этого. В наиболее общем виде механизм его действия базируется на возможностях целенаправленного изменения акустической, оптической и других сред с соответствующей модификацией сигналов, поступающих на внешние сенсорные датчики высокотехнологичных вооружений. При помощи этих воздействий обеспечиваются перебои в работе атакуемой боевой техники, либо полное уничтожение управляющих компьютеризованных блоков этой техники.

Наконец, в Соединённых Штатах, Китае и Израиле создано электромагнитное оружие с различным радиусом действия, полностью выводящее из строя боевую технику, где установлены бортовые компьютеры, авионика и другие компьютеризированные блоки. В результате действия этого типа оружия соответствующая элементная база, основывающаяся, прежде всего, на кремниевой составляющей, полностью выводится из строя. Следует отметить, что данный тип вооружений относится к наступательным вооружениям и предполагает нанесение превентивного удара на стадии развёртывания боевых подразделений в ходе конфликта. На стадии же собственно боевых действий, где вооружённые подразделения вступают в непосредственное соприкосновение, а тем более в военных действиях с участием иррегулярных формирований, наёмнических подразделений, террористических сетевых структур, подобного рода вооружение неприменимо.

Учитывая перспективность кибероружия, во многих странах мира в составе их ВС созданы соответствующие подразделения.

Первым специальным подразделением вооружённых сил США, предназначенным для операций в киберпространстве, стало экспериментальное оперативное командование по отражению кибернетических угроз, созданное на базе 688-го крыла радиоэлектронной разведки ВВС в 2007 г. 23 июня 2009 г. министр обороны США Р. Гейтс приказал командующему Стратегического командования К. Чилтону создать Кибернетическое командование — USCYBERCOM. Киберкомандование США начало функционировать 21 мая 2010 г. и достигло полной оперативной готовности 31 октября 2010 г. Командующий Киберкомандованием США по должности является также директором Агентства национальной безопасности. Первым командующим USCYBERCOM был генерал Кит Александер, со 2 апреля 2014 г. эту должность занимает адмирал Майкл Роджерс.

Киберкомандование США объединило под своим началом несколько ранее существовавших организаций, в частности, Соединение глобальных сетевых операций и Объединённое командование сетевой войны. Военно-кибернетические операции США являются частью национальной стратегии безопасности киберпространства. Новая военная стратегия США явно указывает, что кибератака на США является *Casus belli* в той же мере, как и акт обычной войны.

В январе 2015 г. Великобритания и США достигли договорённости о сотрудничестве в сфере кибербезопасности. В ходе встречи президента США Барака Обамы и британского премьер-министра Дэвида Кэмерона 16 января 2015 г. лидеры двух стран договорились о создании совместных подразделений по борьбе с киберпреступностью.

В 2013 г. Германия объявила о наличии подразделения киберопераций численностью 60 человек.

По имеющимся оценкам, ведение операций в киберпространстве в армии Израиля возложено на входящее в структуру военной разведки подразделение 8200, которое по своим функциям является аналогом американского АНБ и насчитывает несколько тысяч человек личного состава.

По сообщению агентства Reuters, в структуру Разведывательного Управления Генштаба КНА входят подразделения, специализирующиеся на проведении киберопераций, одним из которых является подразделение 121, известное также как DarkSeoul Gang. Численность подразделения составляет порядка 1800 человек.

В структуре НОАК имеется специальное подразделение 61398 численностью около 2 тысяч человек, предназначенное для проведения хакерских атак на компьютерные сети противника. Кроме специальных подразделений НОАК, китайское руководство использует для проведения кибершпионажа и кибератак также группы хакеров, крупнейшей из которых является «Альянс красных хакеров» (англ. Red Hacker Alliance), численность которого оценивается примерно в 80 тысяч человек.

В Нидерландах мероприятия в сфере киберобороны на общенациональном уровне координируются Национальным центром компьютерной безопасности (NCSC).

Список использованных источников

1. Дериглазова Л.В. Асимметричные конфликты: уравнение со многими неизвестными. — Томск: Изд-во Том. ун-та, 2009.

2. Киселёв В., Костенко А. Кибервойна как основа гибридной операции (рус.) // Армейский сборник: журнал. — 2015. — Ноябрь (т. 257, № 11). — С. 3-6.
3. Овчинский В.С., Ларина Е.С. Кибервойны XXI века. О чём умолчал Эдвард Сноуден. — М.: Книжный мир, 2014.
4. Овчинский В.С., Ларина Е.С. Поведенческие конфликты — оружие завтрашнего дня // Независимая газета. — 18.11.2014.
5. Ознобищев С.К., Потапов В.Я., Скоков В.В. Как готовился «асимметричный ответ» на «Стратегическую оборонную инициативу» Р. Рейгана. — М.: Ленанд, 2008.
6. A nation at war in an era of strategic change / Ed. by Williamson Murray. — Carlisle Barracks: Strategic Studies Institute, U.S. Army War College, September 2004.
7. Arreguin-Toft Ivan. How the weak win wars: A theory of asymmetric conflict // International security. — 2001. — Vol. 26, № 1.
8. Cassidy Robert M. Russia in Afghanistan and Chechnya: military strategic culture and the paradoxes of asymmetric conflict. — Carlisle Barracks: Strategic Studies Institute, U.S. Army War College, 2003.
9. Challenging the United States symmetrically and asymmetrically: can America be defeated? / Ed. by Lloyd J. Matthews. — Carlisle Barracks, PA: Strategic Studies Institute, 1998. VII.
10. Eaton J.G. The beauty of asymmetry: An examination of the context and practice of asymmetric and unconventional warfare from western/centrist perspective // Defence Studies. — 2002. — Vol. 2, № 1.
11. Elusive peace: negotiating an end to civil war / Ed. By William Zartman. — Wash., D.C.: The Brookings institution, 1995.
12. Fischerkeller Michael P. David versus Goliath: Cultural judgments in asymmetric wars // Security studies. — 1998. — Vol. 7, № 4.
13. Joint Strategy Review. Chairman of the Joint Chiefs of Staff. — Washington, D.C.: 1999.
14. Lowther Adam B. Americans and asymmetric conflict: Lebanon, Somalia, and Afghanistan. — Westport, L.: Praeger Security International, 2007.
15. Mack A. Why big nations lose small wars: the politics of asymmetric conflict // World Politics. — 1975. — Vol. 27, № 2.
16. Matusitz Jonathan. The Role of Intercultural Communication in Cyberterrorism // Journal of Human Behavior in the Social Environment. — 2014. — Vol. 24.
17. Meigs Montgomery C. Unorthodox thoughts about asymmetric warfare // Parameters. — 2003. — Summer.
18. Merom Gil. How democracies lose small wars: state, society, and the failure of France in Algeria, Israel in Lebanon, and the United States in Vietnam. — Cambridge, N.Y.: Cambridge University Press, 2003.
19. Metz Steven. Strategic asymmetry // Military Review. — July-August 2001. — Vol. 81.
20. Newman Nicholas J. Asymmetric threats to British military intervention operations. — L.: Royal United Services Institute for Defence Studies, 2000.
21. Paget J. Counter-insurgency campaigning. — L.: 1967.

22. Paul T.V. Asymmetric conflicts. War initiation by weaker powers. — Cambridge, N.Y.: Cambridge University Press, 1994.
23. Paul T.V. Why has the India-Pakistan rivalry been so enduring? Power asymmetry and an intractable conflict // Security Studies. October/December 2006. — Vol. 15, № 4.
24. Petraeus David H. Lessons of history and lessons of Vietnam // Parameters. 1986. — Vol. 16, № 3.
25. Prados John. Vietnam: The history of an unwinnable war, 1945-1975. — Lawrence, KS: University Press of Kansas, 2009.
26. Scales Robert H. Adaptive enemies: dealing with the strategic threat after 2010 // Future Warfare. Anthology. Revised edition. — Carlisle barracks, PA: U.S. Army War College, 2001.
27. Sexual asymmetry: studies in ancient society / Ed. by Josine Blok, Peter Mason. — Amsterdam: J.C. Gieben, 1987.
28. Stepanova E. Terrorism in asymmetrical conflict: ideological and structural aspects. — SIPRI Research Report № 23. — Oxford: Oxford University Press, 2008.
29. The India-Pakistan conflict: an enduring rivalry. — Cambridge, N.Y.: Cambridge University Press, 2005.
30. The President's review and annual report. The Rockefeller foundation. — N.Y.: 1974.
31. Савин Л.В. Сетецентричная и сетевая война. Введение в концепцию [Электронный ресурс] — М.: Евразийское движение, 2011 — Режим доступа: <http://www.geopolitika.ru/sites/default/files/ncw.pdf>
32. Степин В.С. Теоретическое знание [Электронный ресурс] — М.: 2000 — Режим доступа: <http://philosophy.ru/library/stepin/index.html>
33. Akerlof George, Spence Michael and Stiglitz Joseph. They receive the Bank of Sweden Prize in Economic Sciences in Memory of Alfred Nobel, 2001, «for their analyses of markets with asymmetric information» — Режим доступа: http://nobelprize.org/nobel_prizes/economics/laureates/2001/public.html
34. Cohen William S. Quadrennial Defense Review [Электронный ресурс] — May 1997. Wash., D.C.: DOD. — Section II. The Global Security Environment — Режим доступа: <http://www.fas.org/man/docs/qdr/sec2.html>
35. Doctrine for Joint Interdiction Operations [Электронный ресурс] — 10 April 1997 — Joint Publication 3-03. Revised edition with changes in 2007 — Режим доступа: http://www.dtic.mil/doctrine/jel/new_pubs/jp3_03.pdf
36. Field Chris. Asymmetric warfare and Australian national asymmetric advantages: taking the fight to the enemy [Электронный ресурс] — Working Paper № 136. Land Warfare Studies Centre, Australia. Nov. 2009; Gaza operation investigations: an update. Jan. 2010. Ministry of Foreign Affairs. Israel — Режим доступа: <http://www.mfa.gov.il/NR/rdonlyres/8E841A98-1755-413D-A1D2-8B30F64022BE/0/GazaOperationInvestigationsUpdate.pdf>
37. Gates Robert. Quadrennial Defense Review [Электронный ресурс] — February 2010. — Wash., D.C.: DOD — Режим доступа: <http://www.strategicstudiesinstitute.army.mil/pdf/files/qdr-2010.pdf>
38. General Colin L. Powell. A doctrinal statement of selected joint operational concepts [Электронный ресурс] — 10 Nov. 1992 — Режим доступа: <http://www.dtic.mil/doctrine/doctrine/research/p146.pdf>

39. Joint Doctrine Encyclopedia. Joint Chiefs of Staff [Электронный ресурс] — Wash., D.C.: U.S. Government Printing Office, 16 July 1997. — Режим доступа: http://www.fas.org/man/dod-101/dod/docs/encya_b.pdf
40. Metz Steven. Asymmetry and U.S. military strategy: definition, background, and strategic concepts [Электронный ресурс] — Carlisle Barracks, PA: Strategic Studies Institute, 2001 — Режим доступа: <http://www.strategicstudiesinstitute.army.mil/pdf/FILES/PUB223.pdf>
41. Press conference to launch Report on «Shrinking Costs of War» [Электронный ресурс] — United Nations. Department of Public Information. News and Media Division. New York. — 20 January 2010 — Режим доступа: http://www.un.org/News/briefings/docs/2010/100120_War.doc.htm
42. Taliban and Afghan government held secret talks in the Maldives: report [Электронный ресурс] // The Nation. Feb. 18, 2010 — Режим доступа: <http://www.nation.com.pk/pakistan-news-newspaper-daily-english-online/International/18-Feb2010/Taliban-and-Afghan-Government-held-secret-talks-in-the-Maldives-report>

6.6. Экономические, торговые и валютные войны — отличительные черты современной мировой политики

В последнее время обостряются все внутренние и внешнеполитические государственные отношения. Это характеризуется значительным увеличением войн, как военного (с применением вооружения, будь то обычное, ядерное, химическое, биологическое, этническое, бинарное и др.), так и экономического и экономико-политического плана, которые характеризуются вполне ощутимым для государства действием. Одним из видов последних являются широко представляемые в прессе экономические, торговые, валютные и продовольственные войны, которые наносят основной удар по финансово-бюджетной сфере любого государства.

В связи с этим в последние десятилетия основные постулаты военной науки стали проявляться и в совершенно иной области: в организации и проведении принципиально отличных экономических и торговых войн. Более того, появилось ошибочное мнение, что развитие цивилизации повлечёт за собой обоснованное сокращение военной угрозы.

Ещё в 1986 году в книге «Становление торгового государства» Ричард Розенкранц из Центра международных отношений Калифорнийского университета в Лос-Анджелесе настаивал, что уровень экономической взаимозависимости современных стран сильно снижает их возможность воевать друг с другом. Торговля, а не военная мощь — вот путь к влиянию в мире. В 1987 году Пол Кеннеди в книге «Восход и закат великих держав» точно так же противопоставил экономическую и военную мощь. Кеннеди подчёркивал опасности «гипертрофии вооружённых сил».

В наше время специалист по стратегии Эдвард Люттвак также утверждает, что военная мощь будет значительно падать в наступающей эпохе «геоэкономики». К. Фред Бергстен, директор расположенного в Вашингтоне Института международной экономики, вторит ему, утверждая «примат» вопросов экономики над вопросами безопасно-

сти в новой глобальной системе. Экономист Лестер Туров добавляет: «Замена военной конфронтации экономической конкуренцией — это шаг вперёд. От сей поры истинное соревнование между странами будет состоять в том, какая из них будет делать лучшие товары, поднимать жизненный уровень и давать «самую образованную и умелую рабочую силу».

Отмеченные выше авторы, к сожалению, не учитывают, что мир входит в эру не геоэкономическую, а геоинформационную и, как мы наблюдаем сегодня, геоэкономика на фоне разразившегося вокруг нас практически всемирного насилия становится всё менее и менее убедительной концепцией. Войны повсеместно возникают из-за неразумия, просчёта, ксенофобии, фанатизма, религиозного экстремизма и простого невезения, когда каждый «рациональный» экономический показатель говорит, что для всех лучшей политикой было бы сохранение мира.

При этом экономическая или геоэкономическая война — вовсе не замена военного конфликта. Гораздо чаще она просто прелюдия, если вообще не провокация настоящей войны.

Однако, как свидетельствует история, торговые войны между государствами, желающими защитить своих производителей, начались практически тогда же, когда зародилась и сама торговля. Нередко это приводило к войнам настоящим, которые преследовали уже вполне конкретные политические цели.

Сегодня только формально Россия не находится в состоянии мировой или региональной войны с сильнейшими странами мира. Однако это крайне неустойчивое, условное «мирное развитие» уже угрожает нам крупнейшими потерями национального богатства, утратой части территорий, например, Северного Кавказа, регионов Сибири и Дальнего Востока, а также дальнейшей деградацией различных отраслей как гражданского, так и военного производства. Свидетельством такого положения в первую очередь является тотальная импортозависимость отечественной экономики. По официальным данным, в современном российском станкостроении доля импорта составляет более 90 %, в тяжёлом и транспортном машиностроении — от 60 до 85 %, в радиоэлектронной промышленности — от 80 до 90 %, в гражданском судостроении — до 95 %.

По оценке Минпромторга, в случае реализации предлагаемой политики импортозамещения, к 2020 г. в лучшем случае можно рассчитывать на снижение импортозависимости по наиболее «критичным» отраслям промышленности лишь с 70—90 % до уровня 50—60 %. Эта ситуация исключительно глубоко учитывается нашими геополитическими противниками во главе с США, которые умело наносят, особенно начиная с января 2014 г., всё новые сильные секторальные и точечные экономические удары, по сути, объявив РФ «экономическую войну», усиливая её воздействия элементами «торговой и валютной войны». Вместе с тем развязанная США в 2014 г. широкомасштабная и многосекторальная экономическая война против России имеет свои глубинные причины.

Сегодня является очевидным, что против России, особенно начиная с 2014 г., начата изощрённая, продуманная, системная, крупномасштабная экономическая война, главной целью которой является резкое снижение валютных доходов страны, приостановление развития нефтегазовой промышленности, введение запретов на иностранное кредитование деятельности крупного и среднего отечественного бизнеса, ограничение доступа России к новейшим технологиям США, Евросоюза, Японии и ряда других развитых стран, срыв выполнения важных оборонных федеральных целевых программ и проектов, формирование массовых оппозиционных протестов и течений, направленных на смену власти и др.

В этих условиях мы необоснованно недооцениваем или прямо игнорируем тематику многообразных экономических войн. Сегодня в мире повсеместно идёт глобальная экономическая битва, в которой мы в кратчайшие сроки должны научиться побеждать. Тот факт, что Россия вступила в 2015 г. в глубоко кризисный этап своего развития с экономической чрезмерной «сырьевого уклона» и деградирующей, мало инновационной промышленностью, стало в первую очередь результатом специфической экономической войны США и их высокоразвитых союзников в Евросоюзе.

Для нас пришло время срочного освоения некоторых приёмов организации и ведения чисто военных наступательных и оборонительных операций, а также разработки и реализации соответствующих специальных операций применительно к относительно новому типу войн — экономических и торговых. До сих пор мы недооценивали или прямо игнорировали тематику многообразных экономических войн. Современной России крайне необходима научно обоснованная теория экономических, валютных и торговых войн.

В последних публикациях кандидата экономических наук, руководителя Центра проблем военно-промышленной политики Е.А. Роговского, например, отмечено: «О современной американской конкурентной экономике уместно говорить на языке военных как об острой конфликтной игре, участники которой применяют жёсткие способы нападения и защиты и в которой действует правило: при отсутствии сведений о противнике исходи из «худшего» (ведь даже очень слабый противник может нанести серьёзный ущерб). Более того, применение на глобальном рынке стратегии превентивной обороны означает не только сохранение политической поддержки большого бизнеса Америки, но и заблаговременное подавление всех потенциально опасных конкурентов, предотвращение неблагоприятного развития событий». Именно поэтому для экономики США особенно велика роль новых информационных технологий, в том числе промышленного шпионажа, опоры крупного бизнеса на настоящих и бывших работников спецслужб, применение наступательных и защитных специальных операций, включая промышленные диверсии и физическое устранение лидеров опасных конкурентов, лоббирования нужных законов и др.

В то же время Россия не только отстаёт в теории и практике организации современной экономики, но и регулярно проигрывает малые и большие экономические войны как на уровне государства, так и на уровне своих крупных и средних корпораций.

В сложившихся условиях мирового противостояния, чтобы экономически выжить, Россия вынуждена увеличивать военные расходы в структуре своего ВВП. На ближайшие годы новый фронт для России — ускоренное инновационное развитие, уточнение приоритетов развития исследований и разработок, повышение потенциала гражданской промышленности, сбалансированное развитие военного и гражданского производств.

Современные «промышленные войны» предполагают создание и серийное производство наукоёмкой продукции (товаров и услуг) и приоритетное финансирование сферы государственных и корпоративных НИОКР. Кроме того, нужны особо квалифицированные кадры для научной, производственной и внешнеэкономической деятельности. Кроме того, без развитой науки в стратегически важных секторах промышленности, сельского хозяйства, транспорта, связи, информационных технологий прорваться в современный промышленный мир невозможно.

Сегодня в мире сложились четыре главных центра научных исследований: США (31 % мировых расходов на НИОКР по паритету покупательной способности), Европейский союз (24 %), Китай (14 %) и Япония (11 %). Доля России составляет менее 2 % мировых расходов на науку, что уступает вкладу США почти в 17 раз, Европейского союза — в 12 раз, Китая — в 7,5 раз и Японии — в 5,9 раза.

Мы не должны забывать, что Россия на долгие годы объективно обречена на масштабное, наукоёмкое и экономичное противостояние с западным миром. Главная причина такой исторической участи нашего государства — наши природные богатства и национальная самостоятельность. По оценкам специалистов, доля России в мировых запасах такова: нефть — 10—12%, газ — 32%, железо — 25%, никель — 33%, калийные соли — 31%. Следует также отметить гигантские запасы пресной воды, лесных ресурсов. Кроме того, РФ имеет большую и слабо освоенную территорию, а также огромные ресурсы недр, многие из которых ещё не разведаны.

По отношению к России также ведётся торговая война, хотя здесь тактика иная — заполнить российский рынок иностранными товарами, вывозя из России сырьё (то есть без последствий для Запада).

Нашей стране в условиях экономических войн особенно необходима эффективная экономика, отличающаяся сбалансированностью её ведущих секторов. Для России важно найти разумную меру милитаризации своей экономики, науки и образования.

Цель торговой войны состоит в обеспечении интересов национальных монополий, создании им благоприятных условий для борьбы с денежными конкурентами на внутреннем и внешнем рынках. В качестве орудия торговой войны выступает система торгово-политических и юридических мер, принимаемых на государственном уровне. Однако сегодня в качестве оружия торговых войн всё чаще рассматривается военная мощь. Таким образом, торговая война является внешнеполитическим действием какой-либо страны, направленным на сохранение своих экономических позиций или на их повышение за счёт ведения жёсткой торговой политики по отношению к другим странам.

Торговые войны по политическим мотивам обычно декларативны и являются способом не только прямого давления, но и утверждения международного авторитета страны, её активной роли в мировом политическом процессе. В других случаях торговые войны носят экономический, протекционистский или экспансионистский характер.

С точки зрения современной экономической теории, причиной развёртывания торговых войн становятся самые разные факторы: таможенные, территориальные, ценовые, санитарные, экологические. Однако важнейшими из них являются политические.

Сложившаяся в мире политическая и экономическая ситуации позволяют выделить следующие три основные причины возникновения торговых войн.

1. «Борьба за власть», когда целью ставится преобладание на мировом рынке и экономический «захват» новых территорий в соответствии с геополитикой государства. Страны должники (и не должники!) загоняются в такое положение, что более мощные конкуренты просто «поглощают» их, тем самым повышая свой экономический и геополитический потенциал.
2. Средство выхода из кризиса, когда ведение жёсткой торговой политики приводит к подъёму экономического статуса государства за счёт других стран. Естественно, чтобы вести торговую войну в этом случае такому государству необходимо иметь развитую прибыльную отрасль или товар (в Японии, например, таким товаром является технология), иначе государство просто превратят в банкрота.
3. Ответная мера на жёсткую торговую политику. Например, государство имеет основное производство на своей территории и «дочерние» предприятия в других странах. При каких-либо разногласиях между этими государствами страна-поставщик вполне может прекратить поставку необходимых товаров в эти

зависимые страны, и «дочерние» предприятия в них разорятся, нанося экономический ущерб.

Сегодня аналитики выделяют следующие варианты ведения торговых войн:

- во-первых, прекращение поставок наиболее необходимых стране-противнику товаров (в основном, сырья);
- во-вторых, полный отказ государства от торговых отношений с другим государством (если это возможно);
- в-третьих, поставка заведомо недоброкачественной продукции (иногда по сниженным ценам);
- в-четвёртых, экономическая блокада (вариант «железного занавеса», то есть полный отказ всех стран от торговых отношений с какой-либо страной);
- в-пятых, запрет на импорт продукции страны-соперника.

По мнению ряда аналитиков, современные торговые войны представляют собой жёсткое торговое соперничество двух или более стран на мировых рынках товаров и услуг. Эксперты различают наступательные торговые войны, проводимые с целью захвата зарубежных рынков и овладения наиболее важными в стратегическом отношении предприятиями и организациями (банками, инвестиционными компаниями и др.), а также оборонительные, ведущиеся с целью противодействия внешнеэкономической экспансии и защиты экономической и политической независимости на стратегически важных направлениях экономики.

Основные методы ведения наступательной торговой войны включают: снижение экспортных таможенных тарифов, повышение экспортных квот, использование демпинговых цен, увеличение кредитования экспортных поставок наукоёмкой продукции (морские и воздушные суда, оборудование для АЭС и др.), проведение кампаний скрытой антирекламы товаров и услуг иностранных конкурентов, торговую блокаду ряда товаров и услуг.

К методам оборонительной торговой войны относятся:

- создание различных торговых барьеров;
- повышение импортных таможенных пошлин (в том числе использование уравнительных пошлин, предусматривающих повышение цены импортируемого товара до уровня внутренних цен с целью предотвращения демпинга);
- снижение импортных квот, введение нетарифных ограничений, связанных с усложнением процедуры лицензирования и таможенных процедур;
- введение технических барьеров, способствующих возникновению сложностей с соответствием импортных товаров национальным стандартам и техническим условиям, и др.

В случае, если все страны, ведущие торговую войну, придерживаются оборонительной тактики, возникает вероятность возникновения своеобразной «коллективной автаркии». Под автаркией [от др.-греч. αὐτάρκεια — самообеспеченность (самодостаточность)] понимается система замкнутого воспроизводства сообщества, с минимальной зависимостью от обмена с внешней средой; экономический режим самообеспечения страны, в котором минимизируется внешний товарный оборот. В современной экономической лексике автаркией обозначают экономику, ориентированную внутрь, на саму себя, на развитие без связей с другими странами. В этом плане автаркия — закрытая экономика, экономика, предполагающая абсолютный суверенитет.

Торговые войны нередко перерастают в вооружённые конфликты, особенно в случае попыток прорвать торговую блокаду.

Торговые войны — это объективная проекция отношений между суверенными государствами в современном мире, каждое из которых всеми методами борется за свои национальные интересы, так было во все времена, вне зависимости от уровня развития экономической системы на планете. Торговые войны останутся актуальными в XXI в., но вестись они будут иначе, чем раньше. В первую очередь это будут валютные войны, когда одни государства будут стремиться снизить курс своей валюты, а другие — будут им препятствовать. При этом, конечно, защищать внутренний рынок государства смогут за счёт дотирования собственного производства и налоговых льгот. Но агрессивная внешнеторговая политика будет основана на заниженном курсе национальной валюты плюс давлении на госдолг конкурентов. А противостоять такой политике в рамках ВТО будет достаточно сложно. И нужно заметить, что вести торговые войны смогут только богатые государства.

Одной из первых глобальных экономических войн является известная в истории «континентальная блокада» 1806—1814 гг. — запрет на ввоз на территорию Европы любых товаров английского происхождения. Блокада была введена по инициативе императора Франции Наполеона I Бонапарта, армия которого на тот момент контролировала практически весь Европейский континент.

Торговая война может проводиться в рамках более широкого фронта различных действий, захватывая финансовые, кредитные, информационные и иные акции. В экономической литературе последних лет описаны масштабные торговые войны, участником которых чаще всего являлись США, Евросоюз и Япония. Например, «нефтегазовые», «куриные», «рыбные», «ГМО», «автомобильные», «самолётные», «фармакологические», «патентные» войны.

Во многих случаях причиной для торговой войны есть и будет политика. В этом плане торговый конфликт выступает в качестве способа давления на определённое государство, не желающее принимать политическую волю других стран или союзов. В таких случаях может возникать торговая блокада с использованием механизмов эмбарго — полного запрета на ввоз определённых видов продукции на территорию государств. Мы сегодня наблюдаем такую политику в отношении РФ.

Торговая война — не самая главная часть экономической войны. Очевидно, что эффективных экономических войн не может быть без специальных операций, далеко выходящих за нормы национального и международного права. Более того, любая экономическая или торговая война объективно предполагает нарушение принятых обществом международных юридических норм.

Применительно к международному финансовому менеджменту специальные операции трактуются в качестве целенаправленных усилий правительств стран и влиятельных международных организаций по достижению безусловного приоритета в самом процессе осуществления глобальной и региональной политики, направленной на экспансию и получение преимущества в разделе сфер влияния, импорта и экспорта капитала, а также обеспечения контроля над важнейшими ресурсами противника, последние особенно важно в наступившем столетии.

Данной проблеме в политике нашего государства уделяется значительное внимание. Например, в пункте 9 новой «Военной доктрины Российской Федерации» (от 30 декабря 2014 г.) указано: «Мировое развитие на современном этапе характеризуется усилением глобальной конкуренции, напряжённости в различных областях межгосударственного и межрегионального взаимодействия, соперничеством ценностных ориентиров и моделей развития, неустойчивостью процессов экономического и политического развития на глобальном и региональном уровнях на фоне общего осложнения международных отношений. Происходит поэтапное перераспределение

влияния в пользу новых центров экономического роста и политического притяжения». Политика Запада направлена на то, чтобы сделать Россию изгоем.

В России «оборонная безопасность» обеспечивается деятельностью Минобороны и его военной разведкой (ГРУ), а «национальная безопасность» — Федеральной службой безопасности (ФСБ) и Службой внешней разведки (СВР), которые также являются заказчиками новой техники и материалов от оборонных предприятий и научных организаций. Велика роль МВД и созданных во многих странах МЧС. Сегодня для обеспечения государственной безопасности такого распределения обязанностей недостаточно.

В современном мире в экономической борьбе, помимо военной силы и политических интриг, всё большее значение приобретает менеджмент. Больше шансов преуспеть в борьбе за рынки оказывается у того, кто умеет лучше управлять бизнесом.

Современная мировая политика требует, чтобы военные аналитики разрабатывали стратегию «экономических войн», а гражданские управленцы и экономисты должны владеть отработанными приёмами и методами ведения крупных вооружённых конфликтов.

По новым воззрениям военных стратегов и лидеров ряда мировых держав, включая США и КНР, все современные средства ведения войны следует разделить на три большие группы:

- *military*: атомное оружие, биохимические, экологические, космические, электронные средства, партизанские, террористические методы, военные договора и соглашения;
- *trans-military*: дипломатия, сетевые организации, внешняя разведка, психологические методы воздействия, тактические методы, использование контрабанды и наркотических средств, виртуальные средства воздействия (устрашения);
- *non-military*: финансовые методы, торговля, воздействие через ресурсы, методы дестабилизации экономики, регуляции, санкций, информационные и идеологические методы.

Предлагая такую классификацию, например, китайские эксперты отмечают, что если США выигрывают в плане военных средств, окружая Китай базами, то Поднебесная более успешно осваивает две другие группы методов, завязанные на торговлю, инвестиции, экспорт. Поэтому в КНР придаётся особое значение таким целям, как расширение производства «серых» товаров, трансграничные слияния и поглощения, использование научного потенциала китайской диаспоры в США, активный промышленный шпионаж и др. При этом китайские аналитики также считают, что присоединение их государства к ВТО повысило эффективность ведения ряда торговых войн против США и Евросоюза.

Торговые войны могут успешно вестись только с учётом достигнутого промышленного производства и с минимальными затратами ресурсов для наступающего противника. Целями торговых войн США против России является устранение или ослабление многих российских компаний, ориентированных на развитие экспорта товаров и услуг, а также производственной деятельности на рынки США, Индии, государств Евросоюза и другие регионы мира. Для достижения этих целей задействован весь государственный аппарат управления. Например, в этом отношении показательно послание президента США 2012 г. «О положении страны», в котором Б. Обама заявил: «Конгресс должен сделать всё для того, чтобы никто не имел преимуществ перед американскими компаниями, когда речь идёт о доступе к новым рынкам, таким как Россия». Президент Америки также отметил, что в настоящее время производительность труда в США — «самая эффективная на земле», и пообещал, что «Америка

всегда будет побеждать. ...Я не собираюсь стоять в стороне, если наши конкуренты не играют по правилам».

К сожалению, в отечественной военной и экономической науках практически не разработана теория современных экономических войн. Более того, во многих публикациях практически отсутствуют различия между понятиями «глобальной конкуренции» и «торговой войны».

Различие этих понятий, предложенное к.э.н., научным редактором журнала «Менеджмент и бизнес-администрирование» Ю.А. Бобыловым, представлено в таблице.

Таблица

**Сравнительная характеристика понятий
«глобальная конкуренция» и «торговая война»**

Показатели	«Глобальная конкуренция»	«Экономическая/торговая война»
1. Цели экономической борьбы	Расширение региональных рынков сбыта стратегически важных товаров и услуг	Подавление конкурентов на данном страновом рынке и полный захват стратегически важной промышленности и национальных рынков
2. Временные горизонты экспансии	Средне- и долгосрочные стратегии	Кратко- и среднесрочные стратегии
3. Соблюдение норм цивилизованной международной торговли	Преимущественное признание и использование норм ВТО и добросовестной конкуренции	Параллельное использование норм добросовестной и недобросовестной конкуренции
4. Опора национального бизнеса на протекционистские меры государственного аппарата	Опора крупного и среднего бизнеса на собственные возможности разработки, производства и поставки товаров и услуг	Многоцелевая поддержка национального производителя мерами государственной экономической политики
5. Мера участия государства в конкурентной борьбе	Эпизодическая поддержка частного бизнеса со стороны государства (поддержка экспорта)	Активная фронтальная поддержка национального производителя со стороны основных министерств и ведомств атакующей стороны
6. Использование специальных (секретных технологий (мероприятий)	Государство стремится не участвовать в гласной экономической поддержке своих конкурирующих производителей	Тайное применение различных секретных мероприятий и акций (диверсии), в том числе с участием национальных спецслужб
7. Уровень промышленных и торговых угроз	Потеря страной или региональным торговым партнёрством отдельных секторов или видов производимых товаров и услуг	Захват национальной промышленной собственности и её ликвидация с целью создания торговой монополии внешнего производителя
8. Угроза возникновения военного конфликта	Использование механизмов мирного разрешения торговых споров в рамках ВТО или на основе специальных межправительственных соглашений	Возможное перерастание экономической или торговой войны (блокады) в крупный вооружённый конфликт (войну)

В своих публикациях Ю.А. Бобылов, в частности, отмечает: «Очевидно, что на 2015 г. приходится специфический этап острой мировой экономической войны против России. При этом последние события показывают её сложность и масштабность, демонстрируя тактику применения как открытых подрывных санкций, так и масштабных секретных специальных операций. <...> В таких условиях будущее России под особенно большой геополитической и военной угрозой. <...> Ныне российские экономисты и политологи должны сделать нужные выводы, создать в структуре экономической теории новый раздел, посвящённый экономическим войнам в их специфике и многообразии, и дать соответствующие рекомендации для власти. Часть нужных научных посылок и парадигм можно найти в военной и военно-промышленной теории.

...В военной литературе под войной подразумевается вооружённый конфликт между странами, вызванный борьбой за доминирование в каком-либо регионе или секторе экономики и связанный с существенными материальными и человеческими потерями у противника. В войне неуместны запретительные или ограничительные международные нормы и допускается применение любых видов военной техники, в том числе массового поражения. Крупные мировые и региональные конфликты происходят по разным причинам, но чаще всего доминирует борьба за владение дефицитными природными ресурсами для экономического развития (нефть, газ, вода, сельскохозяйственные земли, рудные месторождения, новые технологии и промышленная собственность, курортные зоны, водные биологические ресурсы и др.).

Важнейшим условием начала войны и её ведения является наличие современных вооружений, военной техники и профессиональной армии по родам войск (суша, воздух, море). Общие военные и оборонные функции управления призваны исполнять военные министерства, а также подчинённые им спецслужбы.

Применительно к эффективным экономическим и торговым войнам для России также требуется развитие соответствующих специфических функций, организационных структур управления, ресурсов. Это процесс назревшего развития «двойных технологий» в гражданской сфере, который затрагивает как федеральные министерства экономического блока (особенно Минэкономразвития, Минпромторг, Минприроды и др.), так и ведущие компании крупного и среднего бизнеса. Однако требуемые быстрые сдвиги маловероятны без инициатив высшего политического руководства страны, Совета безопасности РФ, ФСБ, СВР, ФСО, ГРУ и других структур».

Очевидно, сегодня, как никогда ранее в нашей истории, требуется разработка и принятие «Стратегии экономических войн Российской Федерации». Нам в первую очередь необходимо понять новые принципы ведения стратегически важных типов экономических войн ближайшего десятилетия, вплотную приближающиеся к военным и специальным технологиям (особенно кибератак, тайных диверсий и др.).

Важно особенно подчеркнуть, что война красной нитью проходит через всю историю человечества, она заняла практически все сферы нашей жизнедеятельности. Пожалуй, это суть человека, его характерная особенность, заключающаяся в желании уничтожить, с одной стороны, и властвовать — с другой.

С развитием и глобализацией всемирного социума классическая война как таковая себя несколько не исчерпала, перейдя в новую для себя форму — форму торговой или экономической войны.

Торговые войны — достаточно устойчивая тенденция современных международных отношений. Они характерны как для отдельных стран, так и для торгово-экономических группировок. Как показывает практика, наибольшее число споров, например, даже у членов ВТО возникало и возникает в связи с применением антидемпинговых и защитных мер, незаконных субсидий и компенсационных мер, с нарушением прав интеллектуальной собственности, технических барьеров, налогового режима, применяемого к импортной продукции.

Технология торговых войн представляется более скрытой, государства уже не используют прямую дискриминацию определённых товаров, речь зачастую идёт о стимулировании национального производителя путём субсидирования (государственного кредитования) или же девальвации. Отсюда важнейшими в среде экономических войн становятся валютные войны.

Термин «валютные войны» вернулся в активный оборот во время кризиса мировой экономики в 2007—2010 гг., когда представители стран начали обвинять друг друга в преднамеренном снижении курсов валют.

Валютные войны или конкурентная девальвация — последовательные преднамеренные действия правительств и центробанков нескольких стран по достижению относительно низкого обменного курса для своей национальной валюты, с целью увеличения собственных объёмов экспорта. Увеличение объёмов экспорта происходит за счёт снижения в местной валюте себестоимости производства отечественных предприятий-экспортёров и возможности снизить цены на продукцию экспортёров. При этом итогом ослабления национальных валют будет частично скоординированная либерализации монетарной политики. Смысл целенаправленного снижения обменного курса собственной валюты (девальвации) заключается в улучшении положения собственной промышленности (в первую очередь экспортной) и ухудшении условий для импорта товаров и услуг. Предполагается, что косвенное ограничение конкуренции со стороны иностранных производителей может ускорить экономический рост в стране, снизить безработицу, при необходимости «перезапустить» экономику, находящуюся в состоянии кризиса или депрессии.

В 2010 г. глава МВФ Доминик Стросс-Кан заявил о начале мировой валютной войны, сегодня новая вспышка валютных войн вновь возможна.

В наступившем столетии человечество живёт в условиях глобального экономического конфликта, волнообразность и взаимосвязанность событий мировой экономики предстаёт во всей красе. Сегодня в мире нет ни экономического, ни политического баланса, в этом современном хаосе каждое государство и даже практически каждый индивидум заняты исключительно собственными интересами. Сегодня «мир во всём мире» как таковой является некой иллюзией, а все страны в той или иной мере находятся между собой в противостоянии. Самое главное для современного мира — чтобы это противостояние никогда больше не выходило за рамки экономической плоскости. Поэтому не случайно многие ведущие экономические консультанты предвещают достаточно скорую войну и беспорядки. Свои прогнозы они, как правило, аргументируют следующим:

- страны начинают войны, чтобы отвлечь своё население от слабой экономики;
- валютные и торговые войны в конце концов перерастают в настоящие войны;
- США до сих пор стремятся обеспечить стабильность поставок нефти, и им не хочется, чтобы какая-то страна отказалась от долларowego стандарта. Вдобавок очаг напряжённости образует американская политика использования военной силы для сдерживания растущего экономического влияния Китая и рассмотрения экономического соперничества как основания для войны.

В целом мировая экономика сегодня переживает классическую дефляционную спираль. И прежде чем мир пройдёт нижнюю точку такой спирали, нам придётся пережить многие торговые войны и волны протекционизма.

Торговая война является проявлением в острой форме противоречий политического и экономического характера между наиболее развитыми современными странами в области внешней торговли. Цель торговой войны состоит в обеспечении интересов национальных монополий, создание им благоприятных условий для борьбы с денежными конкурентами на внутреннем и внешнем рынках. В качестве орудия торговой войны выступает система торгово-политических и юридических мер, принимаемых на государственном уровне. Таким образом, торговая война является внешнеполитическим действием какой-либо страны, направленным на сохранение своих экономических позиций или на их повышение за счёт ведения жёсткой торговой политики по отношению к другим странам.

В заключение следует ещё раз подчеркнуть, что торговые войны между государствами, желающими защитить своих производителей, начались практически тогда же,

когда возникла и сама торговля. Нередко это приводило к войнам настоящим, которые преследовали уже вполне конкретные политические цели. Сегодня в борьбе за рынки используется весь собиравшийся веками арсенал средств. Особенностью современного периода мировой геополитики является то, что военная колонизация постепенно сменяется экономическим и технологическим порабощением. При этом объектами технологического порабощения могут быть и развитые страны.

В торговых войнах, как правило, не бывает победителей, взаимный обмен мерами по ограничению импорта приводит к сокращению объёма международной торговли, затрагивающему в той или иной мере всех её участников и уменьшению в той или иной степени экономического благосостояния абсолютно всех стран, вовлечённых в конфликт.

Список использованных источников

1. Бочаров И.Ф. Роль морских сил в осуществлении геополитики США // Журнал «США, Канада». — 2011. — № 5.
2. Роговский Е.А. Глобальные информационные технологии — фактор международной безопасности // США, Канада: экономика — политика — культура. — 2010. — № 12.
3. Роговский Е.А. Информационные технологии в экономике США: политические и экономические аспекты // Брошюра ИСКРАН. — 2006.
4. Роговский Е.А. Лидерство США в глобальных технологиях и международная безопасность // США и Канада: экономика, политика, культура. — 2007. — № 9.
5. Роговский Е.А., Васильев В.С. Мировой финансовый кризис и экономическая стратегия Б. Обамы — Т. Гайтнера // США, Канада: экономика — политика — культура. — 2009. — № 4.
6. Роговский Е.А., Васильев В.С. Стратегия администрации Обамы: национальная безопасность как национальная экономическая безопасность // США, Канада: экономика — политика — культура. — 2011. — № 12.
7. Роговский Е.А., Васильев В.С. Экономическая система общества и национальная безопасность // США, Канада: экономика — политика — культура. — 2011. — № 11.
8. Валютные войны перерастут в торговые [Электронный ресурс] — Бизнесмен, 2011 — Режим доступа: <http://www.businessman.su/nodes/4365/>.
9. Итоги колониальной политики европейских держав к концу XVIII в. [Электронный ресурс] — 2011 — Режим доступа: <http://www.my-article.net/get/наука/история/всемирная-история/итоги-колониальной-политики-европейских-держав-к-концу-xviii-в.>
10. Экономисты предсказывают скорое начало Третьей мировой [Электронный ресурс] — Известия, ноябрь 2006 — Режим доступа: <http://www.izvestia.ru/news/388404>.

7. Роль и место гуманитарных наук в мировой и отечественной военной науке и военном деле

7.1. Основы обеспечения безопасности государства. Понятие и роль патриотизма

Важнейшей функцией любого самостоятельного, суверенного государства является обеспечение и укрепление его обороноспособности. Суверенитет государства определяется его независимостью в выборе своего внешнеполитического и внутриполитического курсов. При этом государство понимается как политически организованное общество, имеющее определённую систему органов и учреждений политической власти, правовых норм и экономических связей, а также суверенную территорию, ограниченную государственными границами. Главным показателем жизненной силы суверенного самодостаточного государства является неукоснительное следование национальным интересам. В свою очередь важнейшими национальными интересами являются защита суверенитета и территориальной целостности государства, а также защита обусловленного традициями национального уклада и в целом национальной безопасности. Разделяют внутренние и внешние национальные интересы.

Внутренние национальные интересы выражаются в стремлении нации защищать свой общественный строй и правопорядок, создавать основу для эффективного экономического развития и обеспечения социального прогресса общества, повышать культурно-духовный, нравственно-патриотический, научно-технический и военный потенциал государства.

Внешние национальные интересы направлены на обеспечение внешней безопасности государства, достижение им выгодных позиций в вопросах международного экономического, экологического, культурного и военного сотрудничества. Эти интересы государства выражаются комплексом его дипломатических, политических, экономических, военных, информационных и других устремлений и усилий.

В Стратегии национальной безопасности Российской Федерации до 2020 г. указано, что национальные интересы Российской Федерации — это «совокупность внутренних и внешних потребностей государства в обеспечении защищённости и устойчивого развития личности, общества и государства...».

Национальная безопасность представляет собой состояние защищённости от реальных и потенциальных угроз жизненно важных национальных интересов в экономической, политической, военной, экологической, информационной и других областях. Определяющей, а в современных условиях и важнейшей составляющей национальной безопасности является единство нации и сохранение её традиций и духовно-нравственного уклада жизни.

Ключевой составляющей национальной безопасности, связанной с защитой государственного суверенитета и территориальной целостности, основ конституционного

стра, правовой системы и системы управления, является государственная безопасность.

В правовом государстве понятия «государственная безопасность» и «национальная безопасность» не всегда обоснованно употребляются как синонимы. В то же время государственная безопасность чаще относится к системам управления и институтам государства, обороне и государственной тайне, а национальная безопасность — к духовной, нравственной, экологической сторонам жизни нации.

Военной составляющей государственной безопасности является военная (оборонная) безопасность, которая обеспечивается состоянием вооружённых сил и других институтов общества, поддерживающих оборонную мощь государства на необходимом (достаточном) уровне для установления благоприятных взаимоотношений с другими государствами и исключения конфронтации с использованием аргумента применения военной или иной силы.

Американский журналист, издатель, политик Джозефус Дэниелз (1862—1948) убедительно наглядно и образно писал, что «армия — это люди, собранные в одном месте с единственной целью: исправлять ошибки дипломатов». Великому мыслителю Аристотелю принадлежат слова: «Целью войны является мир».

Военные опасности и военные угрозы Российской Федерации определены в Военной доктрине, утверждённой её Верховным Главнокомандующим в 2015 г.

В частности, в данном стратегическом документе подчёркивается:

«...Мировое развитие на современном этапе характеризуется усилением глобальной конкуренции, напряжённости в различных областях межгосударственного и межрегионального взаимодействия, соперничеством ценностных ориентиров и моделей развития, неустойчивостью процессов экономического и политического развития на глобальном и региональном уровнях на фоне общего осложнения международных отношений. Происходит поэтапное перераспределение влияния в пользу новых центров экономического роста и политического притяжения.

Неурегулированными остаются многие региональные конфликты. Сохраняются тенденции к их силовому разрешению, в том числе в регионах, граничащих с Российской Федерацией. Существующая архитектура (система) международной безопасности не обеспечивает равной безопасности всех государств.

Наметилась тенденция смещения военных опасностей и военных угроз в информационное пространство и внутреннюю сферу Российской Федерации. При этом, несмотря на снижение вероятности развязывания против Российской Федерации крупномасштабной войны, на ряде направлений военные опасности для Российской Федерации усиливаются.

Основные внешние военные опасности:

- а) наращивание силового потенциала Организации Североатлантического договора (НАТО) и наделение её глобальными функциями, реализуемыми в нарушение норм международного права, приближение военной инфраструктуры стран-членов НАТО к границам Российской Федерации, в том числе путём дальнейшего расширения блока;
- б) дестабилизация обстановки в отдельных государствах и регионах и подрыв глобальной и региональной стабильности;
- в) развёртывание (наращивание) воинских контингентов иностранных государств (групп государств) на территориях государств, сопредельных с Российской

- Федерацией и её союзниками, а также в прилегающих акваториях, в том числе для политического и военного давления на Российскую Федерацию;
- г) создание и развёртывание систем стратегической противоракетной обороны, подрывающих глобальную стабильность и нарушающих сложившееся соотношение сил в ракетно-ядерной сфере, реализация концепции «глобального удара», намерение разместить оружие в космосе, а также развёртывание стратегических неядерных систем высокоточного оружия;
 - д) территориальные претензии к Российской Федерации и её союзникам, вмешательство в их внутренние дела;
 - е) распространение оружия массового поражения, ракет и ракетных технологий;
 - ж) нарушение отдельными государствами международных договорённостей, а также несоблюдение ранее заключённых международных договоров в области запрещения, ограничения и сокращения вооружений;
 - з) применение военной силы на территориях государств, сопредельных с Российской Федерацией и её союзниками, в нарушение Устава Организации Объединённых Наций (ООН) и других норм международного права;
 - и) наличие (возникновение) очагов и эскалация вооружённых конфликтов на территориях государств, сопредельных с Российской Федерацией и её союзниками;
 - к) растущая угроза глобального экстремизма (терроризма) и его новых проявлений в условиях недостаточно эффективного международного антитеррористического сотрудничества, реальная угроза проведения терактов с применением радиоактивных и токсичных химических веществ, расширение масштабов транснациональной организованной преступности, прежде всего, незаконного оборота оружия и наркотиков;
 - л) наличие (возникновение) очагов межнациональной и межконфессиональной напряжённости, деятельность международных вооружённых радикальных группировок, иностранных частных военных компаний в районах, прилегающих к государственной границе Российской Федерации и границам её союзников, а также наличие территориальных противоречий, рост сепаратизма и экстремизма в отдельных регионах мира;
 - м) использование информационных и коммуникационных технологий в военно-политических целях для осуществления действий, противоречащих международному праву, направленных против суверенитета, политической независимости, территориальной целостности государств и представляющих угрозу международному миру, безопасности, глобальной и региональной стабильности;
 - н) установление в государствах, сопредельных с Российской Федерацией, режимов, в том числе в результате свержения легитимных органов государственной власти, политика которых угрожает интересам Российской Федерации;
 - о) подрывная деятельность специальных служб и организаций иностранных государств и их коалиций против Российской Федерации.

Основные внутренние военные опасности:

- а) деятельность, направленная на насильственное изменение конституционного строя Российской Федерации, дестабилизацию внутривнутриполитической и социальной ситуации в стране, дезорганизацию функционирования органов госу-

дарственной власти, важных государственных, военных объектов и информационной инфраструктуры Российской Федерации;

- б) деятельность террористических организаций и отдельных лиц, направленная на подрыв суверенитета, нарушение единства и территориальной целостности Российской Федерации;
- в) деятельность по информационному воздействию на население, в первую очередь на молодых граждан страны, имеющая целью подрыв исторических, духовных и патриотических традиций в области защиты Отечества;
- г) провоцирование межнациональной и социальной напряжённости, экстремизма, разжигание этнической и религиозной ненависти либо вражды.

Основные военные угрозы:

- а) резкое обострение военно-политической обстановки (межгосударственных отношений) и создание условий для применения военной силы;
- б) воспрепятствование работе систем государственного и военного управления Российской Федерации, нарушение функционирования её стратегических ядерных сил, систем предупреждения о ракетном нападении, контроля космического пространства, объектов хранения ядерных боеприпасов, атомной энергетики, атомной, химической, фармацевтической и медицинской промышленности и других потенциально опасных объектов;
- в) создание и подготовка незаконных вооружённых формирований, их деятельность на территории Российской Федерации или на территориях её союзников;
- г) демонстрация военной силы в ходе проведения учений на территориях государств, сопредельных с Российской Федерацией и её союзниками;
- д) активизация деятельности вооружённых сил отдельных государств (групп государств) с проведением частичной или общей мобилизации, переводом органов государственного и военного управления этих государств на работу в условиях военного времени.

Характерные черты и особенности современных военных конфликтов:

- а) комплексное применение военной силы, политических, экономических, информационных и иных мер невоенного характера, реализуемых с широким использованием протестного потенциала населения и сил специальных операций;
- б) массированное применение систем вооружения и военной техники, высокоточного, гиперзвукового оружия, средств радиоэлектронной борьбы, оружия на новых физических принципах, сопоставимого по эффективности с ядерным оружием, информационно-управляющих систем, а также беспилотных летательных и автономных морских аппаратов, управляемых роботизированных образцов вооружения и военной техники;
- в) воздействие на противника на всю глубину его территории одновременно в глобальном информационном пространстве, в воздушно-космическом пространстве, на суше и море;
- г) избирательность и высокая степень поражения объектов, быстрота манёвра войсками (силами) и огнём, применение различных мобильных группировок войск (сил);
- д) сокращение временных параметров подготовки к ведению военных действий;
- е) усиление централизации и автоматизации управления войсками и оружием в результате перехода от строго вертикальной системы управления к глобаль-

ным сетевым автоматизированным системам управления войсками (силами) и оружием;

- ж) создание на территориях противоборствующих сторон постоянно действующей зоны военных действий;
- з) участие в военных действиях иррегулярных вооружённых формирований и частных военных компаний;
- и) применение непрямых и асимметричных способов действий;
- к) использование финансируемых и управляемых извне политических сил, общественных движений.

Ядерное оружие будет оставаться важным фактором предотвращения возникновения ядерных военных конфликтов и военных конфликтов с применением обычных средств поражения (крупномасштабной войны, региональной войны)».

В Военной доктрине РФ 2015 г. также определяются следующие основные понятия:

- а) военная безопасность Российской Федерации (далее — военная безопасность) — состояние защищённости жизненно важных интересов личности, общества и государства от внешних и внутренних военных угроз, связанных с применением военной силы или угрозой её применения, характеризующееся отсутствием военной угрозы либо способностью ей противостоять;
- б) военная опасность — состояние межгосударственных или внутригосударственных отношений, характеризующееся совокупностью факторов, способных при определённых условиях привести к возникновению военной угрозы;
- в) военная угроза — состояние межгосударственных или внутригосударственных отношений, характеризующееся реальной возможностью возникновения военного конфликта между противостоящими сторонами, высокой степенью готовности какого-либо государства (группы государств), сепаратистских (террористических) организаций к применению военной силы (вооружённому насилию);
- г) военный конфликт — форма разрешения межгосударственных или внутригосударственных противоречий с применением военной силы (понятие охватывает все виды вооружённого противоборства, включая крупномасштабные, региональные, локальные войны и вооружённые конфликты);
- д) вооружённый конфликт — вооружённое столкновение ограниченного масштаба между государствами (международный вооружённый конфликт) или противостоящими сторонами в пределах территории одного государства (внутренний вооружённый конфликт);
- е) локальная война — война, в которой преследуются ограниченные военно-политические цели, военные действия ведутся в границах противостоящих государств и которая затрагивает преимущественно интересы только этих государств (территориальные, экономические, политические и другие);
- ж) региональная война — война с участием нескольких государств одного региона, ведущаяся национальными или коалиционными вооружёнными силами, в ходе которой стороны преследуют важные военно-политические цели;
- з) крупномасштабная война — война между коалициями государств или крупнейшими государствами мирового сообщества, в которой стороны преследуют радикальные военно-политические цели. Крупномасштабная война может стать результатом эскалации вооружённого конфликта, локальной или региональной

войны с вовлечением значительного количества государств разных регионов мира. Эта война потребует мобилизации всех имеющихся материальных ресурсов и духовных сил государств-участников;

- и) военная политика — деятельность государства по организации и осуществлению обороны и обеспечению безопасности Российской Федерации, а также интересов её союзников;
- к) военная организация государства (далее — военная организация) — совокупность органов государственного и военного управления, Вооружённых сил Российской Федерации, других войск, воинских формирований и органов, создаваемых на военное время специальных формирований (далее — Вооружённые силы, другие войска и органы), составляющих её основу и осуществляющих свою деятельность военными методами, и оборонно-промышленный комплекс страны, совместная деятельность которых направлена на подготовку к вооружённой защите и вооружённую защиту Российской Федерации;
- л) военное планирование — определение порядка и способов реализации целей и задач развития военной организации, строительства и развития Вооружённых сил, других войск и органов, их применения и всестороннего обеспечения;
- м) мобилизационная готовность Российской Федерации — способность Вооружённых сил, других войск и органов, экономики государства, а также федеральных органов государственной власти, органов государственной власти субъектов Российской Федерации, органов местного самоуправления и организаций к выполнению мобилизационных планов;
- н) система неядерного сдерживания — комплекс внешнеполитических, военных и военно-технических мер, направленных на предотвращение агрессии против Российской Федерации неядерными средствами.

Одной из основных составляющих национальной безопасности, которая выражается в качественном уровне национального самосознания, отражающем традиции жизнеустройства общества, его культуры и истории, а также уровень морально-политического единства общества, является духовная безопасность.

Профессор Н.В. Краинский (1869—1951) в своё время утверждал: «Традиции воинской чести, доблести и славы подвига играют в поддержании духа армии колоссальную роль».

Духовная безопасность может обеспечивать государственную безопасность, выражая её в поддержке обществом основных направлений внутренней и внешней политики правительства, в доверии к власти. Сегодня это важно как никогда ранее в нашей истории. Уровень духовной безопасности определяет способность общества и государства оперативно отмобилизовать внутренние резервы при возникновении вызовов национальной безопасности. Уровень духовной безопасности, как правило, основан на развивающейся в обществе системе мировоззрений, нравственности, религии, национальной идеи, патриотизма и исторической памяти, а также уровне информационной безопасности и функционировании средств массовых коммуникаций и СМИ.

Практически все известные в истории человечества трагедии народов и государств, все войны и военные конфликты, как правило, начинались и сегодня начинаются с разрушения их духовности, с внедрения в общественное сознание чуждых идей, ценностей, неприемлемых способов их достижения. Мы сегодня наблюдаем этот феномен повсеместно, на любых континентах, в любых государствах нашей планеты. Наиболее наглядным примером являются последние события, которые происходят в арабском мире, в Украине. Например, Исламское государство свои варварские устремления

начинает как раз с уничтожения духовного наследия «иноверцев», насаждая им свою волю, религию и другие «ценности жизни».

Поэтому закономерно, что обеспечение духовной безопасности является приоритетной задачей для любого суверенного самостоятельного государства, так как она выражает моральный дух нации, её способность решать исторические задачи и в целом способствует сохранению самой государственности.

В свою очередь обороноспособность государства представляет собой степень его подготовленности к защите от агрессии. Уровень реальной военной опасности для государства (коалиции государств), требующей мобилизации его сил для отражения агрессии, оценивается с учётом прогноза динамики развёртывания сил и средств государства-агрессора, её анализ позволяет выявить военные намерения агрессора, оценить степень военной угрозы и прогнозировать вероятность и возможные сроки возникновения войны или вооружённого конфликта. Обороноспособность государства складывается из материальных и духовных элементов, выражающих военные, экономические, научные, социальные и морально-психологические возможности государства и народа. Обеспечение обороноспособности определяется многими факторами, например, экономическими, социально-политическими, военно-техническими, духовными, военными и другими.

Великий мыслитель Фридрих Энгельс утверждал: «Ничто так не зависит от экономических условий, как именно армия и флот. Вооружение, состав, организация, тактика и стратегия зависят, прежде всего, от достигнутой в данный момент ступени производства и от средств сообщения».

Только государство, чуткое к нуждам и личным интересам своей армии и военного флота, объективно заинтересованное в их постоянном укреплении, развитии и переоснащении, вправе потребовать от этих силовых структур высокого проявления мужества, исполнения своего долга, самопожертвования, а от командного элемента — ещё понимания исторических задач и полного сознания исторической обстановки и перспектив её изменения. При такой постановке вопроса армия и ВМФ объективно выступают вечными часовыми, которые никогда не покидают своего поста. Постоянная бдительность и совершенствование боеготовности на славу Великой Родины — вот их обязанности; безопасность, величие и слава Отечества — вот их права! Французскому Императору Наполеону I Бонапарту (1769—1821) приписывается следующая ставшая крылатой фраза: «Народ, который не желает кормить свою армию, будет кормить чужую».

Исторически установлено, что в развитии всех компонентов оборонной мощи любой страны исключительно важная роль принадлежит именно человеческому фактору, в первую очередь, тем военным руководителям и специалистам, которые решают эти задачи. Оборонная мощь государства зависит от их ответственности и профессионализма, от их убеждённости в необходимости данного дела и в конечном счёте от истинного патриотизма и способности всецело исполнить свой воинский долг.

Великому русскому писателю Л.Н. Толстому (1828—1910) принадлежат следующие слова: «Верьте, русский офицер, в великое ваше призвание. Не сомневайтесь в его величии, потому что всякое сомнение — начало гибели. Вы призваны служить благу России через армию и через служение и воспитание её, благу всего мира, если вы любите вашу страну и верите в неё и в себя. Вы, как и всякий другой человек, — борец со злом, насколько разум ваш отличает доброе от злого, и поэтому боритесь, а не прозябайте в бездействии. Ваша деятельность как учителя и воспитателя солдата полна глубокого смысла и радостного значения. Поэтому живите радостно, мужественно и напряжённо, развивая себя и других, помня всегда конечную вашу высокую

цель — благо России и через неё мира. Будьте сильны духом, умом и телом, развивайте вашу волю, развивайте дух и волю всей русской армии, выразительницы силы народной. Пусть будут войны, великие кровопролитные войны, если они будут борьбой лучшего с худшим, добра со злом, разума с безумием! Боритесь в этих войнах за высшее, за разумнейшее, сильнейшее, лучшее, за всё святое, русское, за русские богатейшие земли, подобных которым нет на свете, за русского даровитого человека, за русские нравы, за русскую литературу, искусство, торговлю, промышленность, науку, музыку, за светлое будущее всей русской культуры и не уступайте её никому! Победят вас, снова беритесь за оружие, пока не победите! Ради всяческих побед, ради счастья, ради силы, ради России стоит жить, стоит работать, стоит служить, стоит совершенствоваться и совершенствовать, и только ради этого. Всё остальное — не реальные жизненные цели, а заоблачные мечты».

Патриотизм это — нравственный и политический принцип, социальное чувство, содержанием которого является любовь к Отечеству и готовность подчинить его интересам свои частные интересы. Патриотизм предполагает гордость достижениями и культурой своей Родины, желание сохранять её характер и культурные особенности и идентификация себя (особое эмоциональное переживание своей принадлежности к стране и своему гражданству, языку, традициям) с другими гражданами, стремление защищать интересы Родины и своего народа. Исторический источник патриотизма — веками и тысячелетиями закреплённое существование обособленных государств, формирующее привязанность к родной земле, языку, традициям. Великий русский, советский писатель и общественный деятель А.Н. Толстой (1882—1945) писал: «Патриотизм — это не значит только одна любовь к своей Родине. Это гораздо больше... Это — сознание своей неотъемлемости от Родины и неотъемлемое переживание вместе с ней её счастливых и её несчастных дней».

Дух патриотизма как беззаветной любви к Родине, своему Отечеству, лежит в основе всякой современной военной системы и венчает её. «Выше всего, — отмечал видный русский военный педагог, теоретик, генерал от инфантерии М.И. Драгомиров, — стоит готовность страдать и умирать, то есть самоотвержение ...оно даёт силу претерпеть до конца, принести Родине жертву высшей любви».

Если любовь к Родине — это проявление патриотизма, то защита Отечества — это долг и обязанность каждого патриота. Человек, лишённый чувства любви к Родине, не способен осознать свой долг перед ней и стать на её защиту. Нельзя верить тому, кто клянётся в любви к Родине и одновременно избегает исполнения своего долга по её вооружённой защите. Сегодня это для многочисленной части нашей Родины, к величайшему сожалению, становится нормой поведения.



Великий русский писатель, поручик Л.Н. Толстой (1828—1910)



Генерал от инфантерии М.И. Драгомиров (1830—1905)

Любовь к Родине, верность воинскому долгу практически неразделимы с воинской честью и достоинством. Необходимо помнить, что воинский долг — нравственно-правовая норма поведения каждого военнослужащего. Воинский долг представляет собой единство правового и нравственного требований общества. Суть его заключается в защите государственного суверенитета и территориальной целостности Российской Федерации и безопасности государства при отражении вооружённого нападения, а также в выполнении задач в соответствии с международными обязательствами страны.

Изначально чувство воинского долга у людей возникало спонтанно в экстренных ситуациях при защите поселений, основываясь на моральном долге перед сородичами. Например, в «Слове о полку Игореве» есть фраза: «А мои-то куряне — опытные воины... Сами скачут, как серые волки в поле, ища себе чести, а князю славы». Так понимался воинский долг воина перед князем, трансформировавшийся из долга перед сородичами.

Генерал-майор А.И. Дрозд-Бонячевский в статье «"Поединок" Куприна с точки зрения строевого офицера» (см. Военный сборник. — 1910. — № 1) писал: «...Честь — святыня офицера, она высшее благо, которое он обязан хранить и держать в чистоте. Честь — его награда в счастье и утешение в горе. Честь закаляет мужество и облагораживает храбрость. Честь не знает ни тягостей, ни опасностей; делает лишения лёгкими и ведёт к славным подвигам. Честь не терпит и не выносит никакого пятна».

Дрозд-Бонячевский Александр Иванович (1859 — после 1917) — генерал-майор, военный историк. Окончил Николаевское инженерное училище. Служил в основном на командных должностях, в том числе и на должности Гатчинского коменданта.

Обладать честью во все времена считалось необходимостью для людей, связанных с ратным делом. При всех остальных хороших служебных качествах авторитет воина резко падал, если он своим действием или бездействием бросал тень на честь мундира. Не мундир делает человека достойным, а человек должен быть достойным мундира. Эта мысль с самого начала утверждалась в русской армии, пронизывала все воинские законы и уставы Петра I Алексеевича. Так, в «Уставе ратных и пушечных дел» подчёркивалось, что «... лучше есть честно умерети, нежели с бесчестьем жити...».

Чувство чести, по мнению великого русского полководца, военного теоретика, национального героя России, князя Итальянского, графа Рымникского, графа Священной Римской империи, принца Сардинского королевского дома, генералиссимуса российских сухопутных и морских сил, генерал-фельдмаршала австрийских войск, великого маршала войск пьемонтских, кавалера всех российских орденов своего времени А.В. Суворова, было главной пружиной, двигавшей воинов на ратные дела.

Полководческий гений А.В. Суворова наиболее образно отражён в чеканной формулировке известного писателя, автора наиболее яркой биографии великого полководца, А.В. Шишова: «Не проиграл ни одного сражения, причём большинство из них были выиграны при численном превосходстве неприятеля» (более 60 сражений).

А.В. Суворов обладал обширными познаниями не только в военных науках, но и в других областях знаний.



**Генералиссимус
А.В. Суворов
(1730—1800)**

Он оставил огромное военно-теоретическое и практическое наследие, обогатил все области военного дела новыми выводами и положениями. Отбросив устаревшие принципы кордонной стратегии и линейной тактики, А.В. Суворов разработал и применил в полководческой практике более совершенные формы и способы ведения вооружённой борьбы, которые намного опередили свою эпоху и обеспечили русскому военному искусству ведущее место, а русскому оружию победы. Он руководил десятками сражений и ни одного не проиграл.

Стратегия великого полководца отличалась большой активностью и решительностью. Главной целью военных действий ставилось уничтожение армии противника в открытых полевых сражениях. Основным способом стратегических действий считалось наступление. «Истинное правило военного искусства, — учил А.В. Суворов, — прямо напасть на противника с самой чувствительной для него стороны, а не сходитьсь, робко пробираясь окольными дорогами... Дело может быть решено только прямым смелым наступлением». Отдавая предпочтение наступлению, А.В. Суворов считал возможным в отдельных случаях прибегать к обороне и даже к отступлению в интересах сохранения войск от удара, превосходящего противника. Большое значение он придавал массированию сил и средств на важнейших направлениях.

А.В. Суворов был не только крупнейшим стратегом, но и непревзойдённым тактиком. Его особой заслугой было совершенствование тактики колонн в сочетании с рассыпным строем — способ боя, созданный на Западе лишь в ходе войн Французской революции конца XVIII века и развитый затем Наполеоном. В тактике Александра Васильевича правильно сочетались огонь и штыковой удар. Придавая большое значение огню для достижения победы, он поднял на небывалую до него высоту и искусство сокрушительного штыкового удара. Суворовская тактика основывалась на тщательной агентурной и военной разведке, тщательном учёте обстановки и ресурсов, быстроте, внезапности и скоротечности действий, на объективной оценке направления главного удара.

Не меньшей заслугой генералиссимуса является то, что он создал передовую систему воспитания и обучения войск. В её основе лежало убеждение, что человек является решающим фактором победы. Он был врагом бесцельной и бессмысленной муштры, стремился пробудить в солдатах чувство национального самосознания и любовь к Родине, приучить их к смелым, инициативным и искусным действиям в самых разнообразных условиях боевой обстановки. Главное внимание обращалось на обучение войск тому, что нужно на войне. А.В. Суворов требовал от подчинённых ясного понимания существа стоящих перед ними задач: о плане действий сообщалось унтер-офицерам и солдатам, так как «каждый воин должен понимать свой манёвр».

Таким образом, истари считалось, что воинская честь — это главная добродетель солдата, она заставляет его быть требовательным к себе и своим поступкам: «Честь — святыня... она высшее благо... честь — награда в счастье и утешение в горе. Честь закаляет мужество и облагораживает храбрость. Честь не знает ни тягостей, ни опасностей: делает лишения лёгкими и ведёт к славным подвигам. Честь не терпит и не выносит никакого пятна».

История нашего Отечества даёт яркие примеры беззаветного служения России и выполнения воинского долга российскими и советскими воинами. Во все времена подвиги русских воинов почитались народом, на их примерах воспитывалось молодое поколение. Главная отличительная черта русского воина заключалась в том, что любовь к Родине всегда была выше страха смерти.

Выдающиеся люди нашей Родины в прошлом считали патриотизм основой духовной жизни человека, его стремления к свободе и процветанию Родины.

«...Истинный человек и сын отечества,— писал русский прозаик, поэт, философ А.Н. Радищев (1749—1802), — есть одно и то же... Он скорее согласится погибнуть, нежели подать собою другим пример неблагонавия... он пламенеет нежнейшей любовью к целостности и спокойствию своих соотчичей... преодолевает все препятствия, неутомимо бдит над сохранением честности, подаёт благие советы и наставления... и ежели верен в том, что смерть его принесёт крепость и славу отечеству, то не страшится пожертвовать жизнью. ...Тот есть прямо благороден, которого сердце не может не трепетать от нежной радости при едином имени отечества...».



**А.Н. Радищев
(1749—1802)**

«В полной мере и здоровой натуре тяжело лежат на сердце судьбы Родины; всякая благородная личность глубоко осознает своё кровное родство, свои кровные связи с отечеством... Любить свою родину — значит пламенно желать видеть в ней осуществление идеала человечества и по мере сил своих споспешествовать этому», — писал русский критик и публицист В.Г. Белинский (1811—1848).

Знаменитый русский поэт, писатель и публицист, революционер-демократ, классик русской литературы Н.А. Некрасов (1821—1878) в поэме «Кому на Руси жить хорошо» нарисовал светлый образ народного заступника, для которого смыслом жизни был девиз: «Доля народа, счастье его, свет и свобода, прежде всего!». Великий русский писатель Ф.М. Достоевский (1821—1881) о роли военной науки писал: «Ныне воюют не столько оружием, сколько умом...».

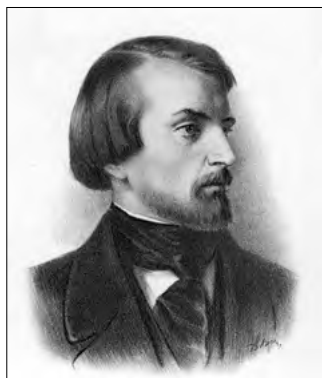

**В.Г. Белинский
(1811—1848)**



**Н.А. Некрасов
(1821—1878)**

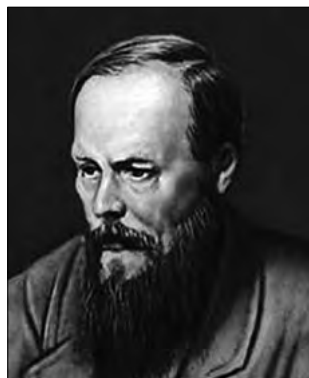

**Ф.М. Достоевский
(1821—1881)**

Определение патриотизма имеет много вариантов и зачастую трактуется по-разному. «Патриотизм — это одна из наиболее значимых, непреходящих ценностей, присущая всем сферам жизни общества и государства, являющаяся духовным достоянием личности, характеризующая высший уровень её развития и проявляющаяся в активно-деятельностной самореализации на благо Отечества», — отмечают философы В. Лутовинов и В. Карпов. Патриот по В. Далю — «это любитель Отечества, ревнитель о благе его, отчизнолюб, отечественник или отчизник».

Дух патриотизма должен лежать в основании и венчать всякую военную систему, в противном случае она не будет иметь никакой цены. В подтверждение можно приве-

сти слова диакона А. Кураева: «Патриотизм — это аксиома русского православного сознания».

Уясняя сущность и содержание патриотизма, и его огромное значение в развитии и формировании личности, нельзя не привести полные глубочайшего смысла слова русского педагога, основоположника научной педагогики в России К.Д. Ушинского (1824—1871): «Как нет человека без самолюбия, так нет человека без любви к отечеству, и эта любовь даёт воспитанию верный ключ к сердцу человека и могущественную опору для борьбы с его дурными природными, личными, семейными и родовыми наклонностями».

Военный патриотизм подразумевает осознание каждым значимости служения Отечеству, изучение военной истории, воинских традиций, развитие морально-волевых качеств, готовности защищать Родину, подготовка к службе в Вооружённых силах. Французский писатель и философ, выдающийся мыслитель Жан-Жак Руссо (1712—1778) утверждал: «Наши истинные учителя — опыт и чувство».

Патриотизм как важнейший элемент отечественной гуманитарной науки и культуры имеет богатую историю и глубокие традиции. Он всегда рассматривался как воплощение мужества, доблести и героизма, силы русского народа, как необходимое условие единства, величия и могущества Российского государства.

За многовековую отечественную историю в нашем обществе, в армии и на флоте сложились определённые патриотические традиции. К их числу в Вооружённых силах России относят следующие:

- беспредельная преданность Отечеству, готовность сознательно отдать за него жизнь;
- непререкаемый авторитет военной присяги, исполнение её в любых условиях;
- стойкость и упорство в бою, готовность к подвигу как норма поведения;
- высокое понятие воинской чести и воинского долга у военнослужащих; преданность полку, кораблю, его знамени и традициям;
- уважение и соблюдение воинских ритуалов, наград и чести мундира;
- личный пример командиров и начальников своим подчинённым и т. д.

Сущность патриотизма по-разному трактовалась различными мыслителями, прежде всего, в плане его духовного выражения и реально действенного проявления.

Своим воздействием патриотизм охватывает все поколения, формируя воинский долг, доблесть, честь, гордость за родное Отечество. Таким образом, патриотизм выступает элементом гражданского общества, а его недооценка приводит к ослаблению социально-экономических, духовных и культурных основ общества. Важным обстоятельством, оказавшим влияние на формирование военно-профессионального патриотизма, явился также русский национальный характер.

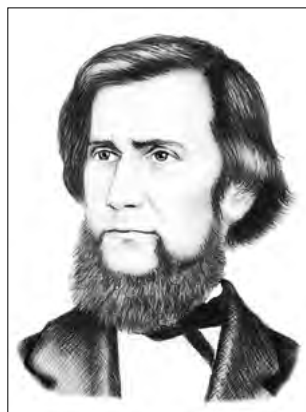

**К.Д. Ушинский
(1824—1871)**

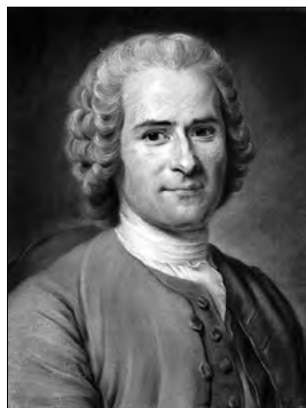

**Жан-Жак Руссо
(1712—1778)**

В последнее время в печати стали отражаться своеобразные черты русского военно-профессионального патриотизма. К таким чертам относятся:

- беспредельная преданность Отечеству и готовность сознательно отдать за него жизнь;
- непререкаемый авторитет воинской присяги и её исполнение в любых условиях;
- высокие понятия воинской чести и воинского долга как у офицеров, так и у солдат и матросов;
- стойкость и упорство в бою, готовность к подвигу как норма поведения; преданность полку, кораблю, его знамени, его традициям;
- уважение и соблюдение воинских ритуалов, наград и чести мундира;
- героическое поведение в плену;
- готовность прийти на помощь народам, оказавшимся в беде;
- личный пример офицера;
- мастерское владение своей профессией от полководца до рядового.

Наряду с патриотизмом оплотом любых побед на полях брани является моральный дух сражающихся воинов. Великий полководец и государственный деятель, заложивший основы современного французского государства, Наполеон I Бонапарт (1769—1821) отмечал, что «победа на три четверти определяется боевым духом и лишь на одну четверть — численным соотношением противоборствующих сторон».

Моральный дух — явление глубоко социальное, общественно-политическое. Применительно к армии и с учётом её специфики и задач, он означает духовную способность личного состава Вооружённых сил стойко переносить любые трудности и лишения, самые суровые испытания войны и не утрачивать волю к победе.

Составной частью патриотического воспитания является военно-патриотическое воспитание, направленное на формирование готовности к военной службе как особому виду государственной службы. Военно-патриотическое воспитание характеризуется специфической направленностью, глубоким пониманием каждым гражданином своей роли и места в служении Отечеству, высокой личной ответственностью за выполнение требований военной службы, убеждённостью в необходимости формирования нужных качеств и навыков для выполнения воинского долга в рядах Вооружённых сил Российской Федерации, других войск, воинских формирований и органов. В соответствии с распоряжением Правительства РФ от 3 февраля 2010 г. № 134-р, была принята Концепция федеральной системы подготовки граждан РФ к военной службе на период до 2020 г., которая определяет цели, задачи и основные направления политики Российской Федерации в области подготовки граждан к военной службе.

Военно-патриотическое воспитание — многоплановая, систематическая, целенаправленная и скоординированная деятельность государственных органов, общественных объединений и организаций по формированию у молодёжи высокого патриотического сознания, возвышенного чувства верности к своему Отечеству, готовности



**Наполеон I Бонапарт
(1769—1821)**

к выполнению гражданского долга, важнейших конституционных обязанностей по защите интересов Родины.

Цель военно-патриотического воспитания — развитие гражданственности, патриотизма как важнейших духовно-нравственных и социальных ценностей, формирование профессионально значимых качеств, умений и готовности к их активному проявлению в различных сферах жизни общества, особенно в процессе военной и других, связанных с ней, видов государственной службы, а также верности конституционному и воинскому долгу в условиях мирного и военного времени, высокой ответственности и дисциплинированности.

Российский историк, профессор А.А. Преображенский (1925—2002) говорил, что патриотическое мировосприятие обычно основывается на исторической памяти, на воспоминаниях о наиболее ярких эпизодах прошлого нашего народа, нашего Отечества. Так эти факты «становятся соединёнными общей идеей борьбы за независимость Родины». Применять такую форму воспитания необходимо для того, чтобы воин исполнял свои обязанности не из-за страха, а, прежде всего, из-за осознания своего священного долга перед Родиной не только как гражданина, но и как слуги своего Отечества.

Русский военно-морской деятель, океанограф, полярный исследователь, кораблестроитель, вице-адмирал С.О. Макаров (1849—1904), командовавший в Русско-японской войне Тихоокеанской эскадрой, в этой связи считал, что «русский воин идёт на службу не из-за денег, он смотрит на войну как на исполнение своего священного долга, к которому он призван судьбой».

Сегодняшнее отношение российского общества к исполнению воинского долга неоднородно и свидетельствует о разительных переменах в современной жизни нашей страны. При этом надо помнить: отказавшись выполнить воинский долг перед Родиной, гражданин несёт не только прямую уголовную ответственность, но и ответственность за будущее своего Отечества.

Генерал-лейтенант Российской Императорской армии Н.Д. Бутовский писал: «Солдат, поступая на службу, не приносит с собой решительно никакой охоты к тому необычному делу, которое его заставляют выполнять; вся она находится в полной зависимости от воспитания, которое он получает, состоя на службе».

В Российском государстве формирование патриотической идеи своими истоками уходит в далёкую древность и совпадает с возникновением самого Русского государства. Свидетельства о таком качестве людей, как патриотизм, встречались в военно-исторических документах и летописях ещё в IX веке. Патриотизм изначально носил как бы личностный характер и проявлялся в преданности своему князю и дружине. Хотя дружинники могли переходить от одного князя к другому, однако верность, слово, данное однажды, высоко ценились в русском воинстве. Для дружинников считалось позором оставлять поле сражения, и наоборот, князь считал постыдным бросить своё войско.



**А.А. Преображенский
(1925—2002)**



**Вице-адмирал
С.О. Макаров
(1849—1904)**

В памятниках русской средневековой письменности одной из ведущих была идея защиты, а не захвата чужих земель.

Неписаным правилом для русского воинства было стоять насмерть за отца и брата, мать и жену, за родную землю. Верность воинскому долгу скреплялась устной присягой, клятвой на оружии и перед Богом. «Да не посрамям земли Русской!» — эти слова Князя Новгородского, великого князя Киевского с 945 по 972 год, прославленного древнерусского полководца Святослава Игоревича (942—972), вошедшего в историю как князя-воителя, могут быть лейтмотивом всей истории Российской армии. Верность князю, храбрость, воинское искусство и физическая сила, а также умение дать дельный совет князю — вот те добродетели, которые культивировались в дружинной среде.

Во всех военных походах русского воинства и сражениях, особенно в среде офицеров-начальников, воспитывались взаимовыручка, товарищество, смелость, героизм, презрение к смерти во имя спасения Отечества.

Вера в идею, в принцип, высокоразвитое чувство долга — вот те гражданские доблести, которые предъявляются уже современному офицеру. Твёрдое знание службы, твёрдая дисциплина, справедливость к подчинённым и постоянное изучение военного искусства — его обязанности как офицера-воина. Первое достигается путём гражданского воспитания, второе — назначение специальной военной школы, военного института.

Постепенно эти качества стали основой патриотизма как важнейшего явления в социально-политическом и духовном развитии нашего общества, явившегося важной составляющей российского менталитета.

В годы правления Петра I Алексеевича патриотизм приобретает характер государственной идеологии, считается выше всех ценностей и добродетелей. С тех пор воспитание в армии основывается на положении: русский солдат служит не ради чести и славы своей или императора, а в интересах государства Российского.

Впервые законодательно патриотизм был закреплён в «Уставе ратных и пушечных дел» (1607—1621). Воеводам строго предписывалось воспитывать у воинов чувство патриотизма и самим подавать пример служения Отечеству. Служба Отечеству, усердие в делах государственных были объявлены главной добродетелью и закреплены в Табели о рангах, «Учреждении к бою», «Артикуле воинском» как неперемное условие получения чинов, наград и званий.

С XVII столетия начинается формирование патриотической идеи как фактора сплочения государственно-национального пространства России в духовном ореоле православия, которое всегда играло важную роль в формировании у народа патриотических чувств и сознания, верности долгу и чести, готовности сражаться за свой народ, за Отечество.



**Князь
Святослав Игоревич
(942—972)**



**Император
Пётр I Алексеевич**

В начале XVIII столетия произошло обновление государственной идеи — на смену религиозной ментальности пришли новые светские принципы, главный из которых — «служение Отечеству и своим ближним».

Более двух столетий офицеры и нижние чины Российского государства несли воинскую службу, воевали и умирали с патриотическим девизом «За Веру, Царя и Отечество», при этом помня, что победа окупается не числом жертв, а сознанием идти в бой «не для борьбы, а только для победы».

История нашего многострадального государства — это история многочисленных войн и сражений в его защиту. Поэтому идея государственного патриотизма получила заметное развитие в трудах великих русских полководцев и флотоводцев: военного и государственного деятеля графа Петра Александровича Румянцева-Задунайского (1725—1796), великого русского полководца, военного теоретика, национального героя России, князя Итальянского, графа Рымникского, графа Священной Римской Империи, принца Сардинского королевского дома Александра Васильевича Суворова, русского полководца, генерал-фельдмаршала из рода Голенищевых-Кутузовых, главнокомандующего Русской армией во время Отечественной войны 1812 г., первого полного кавалера ордена Святого Георгия Михаила Илларионовича Голенищева-Кутузова (1745—1813), выдающегося русского военачальника и стратега, генерала от инфантерии, генерал-адъютанта Михаила Дмитриевича Скобелева (1843—1882), российского военного и государственного деятеля, генерал-адъютанта, генерала от инфантерии Михаила Ивановича Драгомирова (1830—1905), выдающегося русского флотоводца, не потерявшего в боях ни одного корабля, адмирала, командующего Черноморским флотом, командующего российскими военно-морскими силами в Средиземном море Фёдора Фёдоровича Ушакова (1745—1817), знаменитого русского флотоводца, адмирала Павла Степановича Нахимова (1802—1855), русского военно-морского деятеля, флотоводца, океанографа, полярного исследователя, кораблестроителя, вице-адмирала Степана Осиповича Макарова (1849—1904), русского военно-морского деятеля, флотоводца, генерал-адъютанта, адмирала, основоположника тактики парового броненосного флота, исследователя Чёрного моря Григория Ивановича Бутакова (1820—1882) и многих других.



Граф П.А. Румянцева-Задунайский



Генералиссимус А.В. Суворов



Р. Волков. «М.И. Кутузов». 1813 г. (последний прижизненный портрет)



Генерал от инфантерии М.И. Драгомиров



**Генерал от инфантерии
М.Д. Скобелев**



**Адмирал
Ф.Ф. Ушаков**



**Адмирал
П.С. Нахимов**



**Вице-адмирал
С.О. Макаров**



**Адмирал
Г.И. Бутаков**

В офицерском сознании на протяжении веков вызревала мысль: спасти Россию может только серьёзное отношение к военному делу. Организаторы этого спасения — офицеры — должны быть высшего военного порядка. Только эффективно действуя на военном поприще, они смогут принести максимальную пользу Отечеству.

В этом отношении чрезмерно актуально звучат и сегодня слова генерала-майора В.Л. Райковского (1856—1912): «Я должен оговориться, наше дело (имеется в виду военное дело) — даже не ремесло и не профессия, так как мы, кроме массы общих и специальных знаний, умственного развития, физического, нравственного и духовного совершенства, вносим и должны вносить в наше дело такой элемент, который нельзя учесть, элемент этот — сознательное, а не случайное самоотречение и самопожертвование собою без страха и сожаления. Ни одно ремесло, никакие обязанности и никакая профессия не могут поэтому быть сравниваемы с нашим высоким, священным делом, нашей службой и нашей деятельностью. Это целая идея, а идею и служение ей нельзя разменять на какие-нибудь ценности и благополучия, сопутствующие иной работе и другому делу.

Военное воспитание заключается не только в воспитании отдельного бойца и целых масс, но в воспитании и самовоспитании всех качеств и достоинств высшего порядка в командном составе для успешного выполнения всех сложных и ответственных операций в военное время и в систематической, кропотливой работе мирного времени в целях наилучшей подготовки и воспитания отдельного бойца и целой массы их, а также начальников низших, средних и высших степеней для конечной цели, каковой является опять та же война.

Ряд предъявляемых требований, весьма высоких и суровых, подсказывают с очевидною ясностью, что только лучшие силы, в физическом, нравственном, духовном и умственном отношении, способны сами выполнить это великое и серьёзное назначение и так же солидно, умело и серьёзно подготовить в мирное время бойца, как в одиночку, так и в массе. Из этого определения и вытекает та непреложная истина, что только корпус строевых офицеров способен выполнить этот высокий акт, долг и назначение. Но этого мало, так как мало офицеру обладать всеми вышеупомянутыми достоинствами, если в груди у него не будет гореть священный огонь, в сердце не будет любви, а в душе будет отсутствовать беззаветная до самозабвения, самоотречения и самопожертвования преданность своему высокому делу.

Военный, и в особенности начальник, каковым является офицер, без этих качеств немислим. Поэтому избирающие военную службу для карьеры или материального обеспечения — это грубое заблуждение и глубокое оскорбление основ военной службы и её жизненного дела, офицерского труда, офицерской работы, офицерского звания и офицерского достоинства. Совершенно справедливо мнение, которое надлежит возвести на степень догмата, что военной карьере и службе посвящают себя, а не избирают это дело так же, как рабочий ищет и обеспечивает себя каким-нибудь трудом и занятием во имя того, что жить и питаться нужно. Нет! Только тот достоин носить высокое звание офицера, кто при наличности полной преданности военному делу любит его всеми фибрами своей души и в чьём сердце горит тот священный огонь, который способен двинуть на великие подвиги верующего в своё дело и назначение человека.

Безвольным людям, больным душой, немощным, нервнорасслабленным и, наконец, людям, ищущим покойной жизни и жирных окладов, нет места в рядах командного состава армии: здесь нужны деятели и люди высшего порядка, типы душевного развития, а не пигмеи без воли, без характера, с узкоразвитым кругозором, с замашками и привычками людей, отдающих себя делу и работе только в известной доле, степени и пропорционально получаемому за то вознаграждению. Не спорю, что требование это очень сурово, но не я сгустил краски, характеризуя предъявляемые к офицеру требования, ибо служебный долг, сознание его, сознание священной миссии, исполняемой офицером, очень высоко и весьма почётно. Вполне справедливо, что это похоже на фанатизм, но без этого фанатизма немислима офицерская работа, офицерский труд так же, как офицерское звание и достоинство.

Сознаю, что я могу быть понятным только в военной и офицерской среде, и если там мои слова и мои мысли найдут себе живой отзвук, отклик и вызовут ценное созвучие, зажгут в сердце огонь и повысят его биение, то цель моя будет вполне достигнута...

Конечно, самое лучшее, когда ещё в детстве, рядом с первоначальным воспитанием и обучением, прививают и внушают ребёнку уважение к военной силе, к армии, к её начальникам, к офицерам. Тогда понятно, что подвиги великих мировых и отечественных полководцев, запечатлевая в воображении детей мощь и кротость духа, силу воли, непоколебимый характер, бесстрашие, удаль и храбрость, пробуждают в них лучшие чувства, во всяком случае, лучше тех высоких гражданских добродетелей, которые клонятся к тому, что только деньги, жирный оклад и покойное существование составляют

цель жизни, к чему неукоснительно сами эти добродетельные люди стремясь, увлекают за собою в этом направлении и своё потомство».

Генерал-майор, участник Русско-японской войны, военный писатель П.И. Измestьев (1873—1925) оставил нам ряд изречений, которые остаются актуальными и сегодня:



**П.И. Измestьев
(1873—1925)**

1. «Не мундир делает человека достойным, а человек должен быть достойным мундира».
2. «Воля и внушение — два важных фактора победы. Обаяние личности вождя необходимо на войне».
3. «Армия должна быть проникнута жизненной энергией и дееспособностью, что составляет воинский дух... Воинский дух состоит из слияния интеллектуальных и моральных стремлений, проявляясь в самостоятельных действиях, в инициативе».
4. «Все великие полководцы были великими знатоками души человека».
5. «Армия, проникнутая духом инициативы, всегда готова к действию».
6. «Свобода — первый фактор человеческого достоинства, и в пределах дисциплины она вполне применима и в армии. Правильный взгляд на военную службу требует, чтобы офицер с незапятнанным именем мог в своей жизни действовать с такой же смелостью и независимостью, как и всякий другой гражданин».
7. «Товарищество — одна из форм военного духа... Дружная работа порождает солидарность, без которой невозможно продуктивное служение общему делу. Товарищество должно царить в армии».

Военный патриотизм требовал, чтобы армией управляли подготовленные, опытные, твёрдые начальники, идущие своей прямой дорогой, постоянно увеличивающие и совершенствующие свои познания, накапливающие опыт. Военная карьера должна быть закрыта для тех, кто уклоняется от исполнения своих обязанностей, избегает строя, стремится служить в гражданских учреждениях.

Великому русскому мыслителю, публицисту М.О. Меньшикову (1859—1918) принадлежат следующие высказывания:

- «Военная служба преимущественно перед всеми держится на идеализме, совершенно бескорыстном, на поэзии дела, на той священной религии патриотизма, без которого солдат — пушечное мясо...».
- «Военное сословие — меч и щит России».
- «Офицерство — рыцарство и до сих пор связано рыцарскими обетами. Но истинный рыцарь должен спросить себя: влечёт ли его военное дело? Если нет, то порядочный человек должен уйти из армии».

Вице-адмирал С.О. Макаров (1849 — 1904) говорил: «Русский воин идёт на службу не из-за денег, он смотрит на войну как на исполнение своего священного долга, к которому он призван судьбою... На этом зиждется вся доблесть русского солдата». «Весь дисциплинарный устав полностью убирается в одну фразу присяги: "Не только за страх, но и за совесть"».

Патриотическая идея была сохранена и продолжала своё развитие и после Октябрьской революции 1917 г.

Сила патриотизма советских людей особенно ярко проявилась в годы Великой Отечественной войны (1941—1945). В этой самой кровопролитной войне в истории нашей цивилизации советский народ и армия проявили небывалый по массовости патриотизм, который явился основой духовно-нравственного превосходства над фашистской Германией. Вспоминая тяжёлые дни сражения за Москву, Маршал Советского Союза Г.К. Жуков (1896—1974) отмечал, что «не грязь и не морозы остановили гитлеровские войска после их прорыва к Вязьме и выхода на подступы к столице. Не погода, а люди, советские люди! Это были особые, незабываемые дни, когда единое для всего советского народа стремление отстоять Родину и величайший патриотизм поднимали людей на подвиг».

На современном этапе важнейшей для офицерского состава ВС РФ является задача не только сохранить, но и существенно развить отечественные патриотические традиции, сделать их принципами и нормами жизни и службы каждого молодого человека, каждого воина, помня о том, что именно патриотизм является важнейшим нравственным качеством русского человека, одним из источников экономического и военного могущества Российского государства.

«Долг», «честь», «патриотизм» — эти слова для части сегодняшнего молодого поколения звучат зачастую как непонятные, чуждые их слуху и восприятию термины. Представители современной молодёжи достаточно часто не осмысливают данные категории как ценности, как установки для жизни. В результате огромный пласт ценностей не находит признания у наших граждан и не служит на пользу стране и личностному развитию как молодых, так и зрелых людей.

Как подтверждение этого нельзя не вспомнить слова известного писателя, педагога и мыслителя К.Д. Ушинского: «Как нет человека без самолюбия, так нет человека без любви к отечеству, и эта любовь даёт воспитанию верный ключ к сердцу человека и могущественную опору для борьбы с его дурными природными, личными, семейными и родовыми наклонностями».

Капитан 1 ранга, писатель, историк и публицист Кавад Раш, говоря о традициях в русском воинстве, отмечал: «Традиции — это память, а память — воздух культуры и душа армии. Не прервалась связь времён». Ему принадлежат и следующие слова: «Только флот с его мировыми горизонтами, воспитывающий океаническое мышление, а не потребительски-провинциальное, способен дать новый импульс воспитанию, выжечь неуставную заразу из Вооружённых сил и формировать подлинный, а не плакатно-казённый патриотизм. ...Русский флот всегда был вместилищем духовности. Ни один вид оружия в нашем родном Отечестве и ни одно государство в мире в целом не имеют таких морских соборов-памятников, как Россия. Знаменательно, что несколько самых грандиозных и прославленных храмов были заложены последним



**Маршал
Советского Союза
Г.К. Жуков
(1896—1974)**



**Писатель
Карем Багирович Раш**

государем-страстотерпцем в присутствии его святой семьи и освящены великим подвижником Иваном Сергеевым, получившим имя «Кронштадтского» по имени колыбели русского флота. Три из них — творения выдающегося православного зодчего Василия Косякова. Это церковь Богоявления Господня (Гутуевская) в Санкт-Петербурге (1891—1899 гг.), грандиозный Морской Николаевский собор в Либаве (1900—1903 гг.) на три тысячи прихожан и, наконец, главная высота всей русской Балтики, величавый Николаевский Морской собор в Кронштадте (1903—1913 гг.)»

Генерал-фельдмаршал М.И. Кутузов (1747—1813) достаточно часто подчёркивал: «Российский солдат должен знать и хранить в своей памяти, что праотцы и предки его для славы своего Отечества <...> голод, жажду, труды и смерть ни во что вменяли...».

В формировании патриотизма и в целом в организации военного дела особая роль отводится гуманитарным военным наукам: философии, военной истории, военной экономике, военной педагогике, военной психологии и др. Коротко составившись на некоторых истоках современных взглядов на гуманитарные и другие составляющие военных наук. Военный педагог Д.Н. Трескин в своей ставшей исторической «Офицерской памятке», составленной в 1892 г., отмечал: «Дух патриотизма должен лежать в основании и венчать всякую военную систему, в противном случае она не будет иметь никакой цены». В подтверждение можно привести слова российского религиозного и общественного деятеля, протодиакона Русской православной церкви, старшего научного сотрудника кафедры философии религии и религиозоведения философского факультета МГУ, писателя Андрея Кураева: «Патриотизм — это аксиома русского православного сознания».

Успех в войне, вооружённой борьбе во многом определяется мерой соответствия воинской деятельности объективным законам войны. Знание законов войны, вооружённой борьбы и отражение их в принципах военного искусства даёт возможность предвидеть характер будущей войны, хода боевых действий, позволяет в ходе войны действовать с уверенностью. Познание объективных законов войны, форм их проявления и вытекающих из этих законов принципов военного искусства является одним из важнейших направлений военно-научных исследований.

Сегодня достаточно часто звучат слова о необходимости восстановления престижа армии и ВМФ, престижа военной службы. По данной проблеме приведём высказывание военного журналиста Р. Илющенко: «Спасение престижа армии, войск — дело самих офицеров. У армии, у государства в целом нет будущего, если его офицеры не будут иметь чувство чести».

7.2. Истоки современных взглядов на гуманитарные и другие составляющие военных наук. Мыслители Российской Армии и Военно-морского флота

Военно-научное познание представляет собой особый вид познавательной деятельности. Динамичные процессы, происходящие на современном этапе в военном деле, неизмеримо повысили роль научно обоснованных, опирающихся на знание и учёт объективных законов рекомендаций и выводов военных наук. Осмысление теории и практики военного дела с позиции военных гуманитарных наук является одной из ключевых задач в решении проблем военного строительства.

Важнейший принцип военной науки в своё время сформулировал известный военный педагог, автор фундаментального труда «Курс военно-прикладной педагогики. Дух реформы русского военного дела» Д.Н. Трескин: «Основной принцип всякой науки и искусства — предвидение, прозревание, то есть свойство видеть вперёд. И стратегия, как истинная наука и искусство, должна обладать этим свойством видеть вперёд, предвидеть военные события — войну и вероятных в ней противников. Для армии такое предвидение будущей войны и своего противника крайне необходимо для того, чтобы она могла сообразно этому заблаговременно подготовиться».

В этом отношении Царь Персидский Кир II Великий (576—530 гг. до н. э.) следовал своему главному принципу: «Приготовляйтесь к войне долго, чтобы победить скоро».

Император Франции Наполеон Бонапарт утверждал: «Знание военного искусства приобретается лишь изучением военной истории и походов великих полководцев».

Известно, что одна из главных причин решительных успехов на войне талантливых полководцев состояла в том, что они предвидели эти войны, обдумывали и готовились к ним задолго до начала их. Для того чтобы возможно было предвидеть военные события, каждому военному деятелю необходима основательная подготовка в отношении военной истории, политики и стратегии...

После предвидения военных событий, второй основной принцип военной стратегии — тщательная стратегическая и тактическая подготовка войск к этим событиям. Такая подготовка может предотвратить возникновение этих событий, то есть войну.

Война и военное дело требуют от офицерского корпуса воинственных и решительных характеров. Тогда обеспечивается серьёзная подготовка к войне, не терпящая легкомыслия и показного миролюбия. Это позволит избежать частых и изнуряющих войн, поражений, большого кровопролития».

Генерал Русской императорской армии Н.Д. Бутовский (1838—1917) говорил: «Высшая и конечная цель военного воспитания — искусство побеждать неприятеля». Главная основа военного воспитания — это есть развитие самолюбия. Вообще истинное самолюбие составляет первую ступень всякой добродетели, военной и гражданской.

Выдающийся полководец, маршал Г.К. Жуков (1896—1974) неоднократно повторял: «Как известно, армия — это инструмент войны, она существует для вооружённой борьбы с врагами Родины, и к этой борьбе она, прежде всего, должна быть подготовлена тактически. В противном случае она будет вынуждена доучиваться в ходе сражений, неся при этом ненужные потери».

Практически все великие полководцы и флотоводцы были, прежде всего, философами, военными психологами и педагогами, а затем уже стратегами и тактиками. Например, маршалу Франции Бюжо Тома Роберу (1784—1849) принадлежит крылатая фраза: «О, нравственная сила, ты — царица армий».

Русский военный и политический деятель, флотоводец, учёный-океанограф, полярный исследователь А.В. Колчак (1872—1920) подчёркивал: «Моя мечта, моя идея военного успеха и счастья... Я говорил сегодня в обществе весьма серьёзных людей о великой военной идее, о её вечном значении, о бессилии идеологии социализма в сравнении с этой вечной истиной... и вытекающих из неё

**Маршал Франции
Бюжо Том Робер (1784—1849)**



самопожертвования, презрения к жизни во имя великого, о конечной цели жизни — славе военной, ореоле выполненного обязательства и долга перед своей Родиной...

13 лет тому назад мы проиграли войну... Ответственность за это несут, прежде всего, военные России, главным образом офицерство. После прелюдии 1905, 1906 гг. было ясно, что спасение России лежит в победоносной войне, но кто её хотел — офицерство? Нет, войны хотели немногие отдельные лица... Наше офицерство было демократизировано и не имело подобия и тени военного сословия, воинственности, склонности и любви к войне, что совершенно необходимо. Оно было недисциплинированно и совершенно невоинственно. У нас было 3000 генералов против 800 французских, но что это были за фигуры? Что общего имели с высшим командованием эти типичные мирные буржуа, заседавшие в канцеляриях, гражданских ведомствах и управлениях, носивших военную форму и сабли с тупыми золингеновскими клинками. Или офицерская молодёжь последнего времени из нашей "интеллигенции", без тени военного воспитания, без знаний, физически никуда не годная, думавшая только, как бы устроиться поудобнее и поспокойнее в 20 лет... У нас были офицеры преимущественно в гвардейских полках, в Генеральном штабе, но их было мало и численно не хватало на такую войну; два с половиной года они спасали Родину, отдавая ей свою жизнь, а на смену им пришёл новый тип офицера "военного времени" — это уже был сплошной ужас. Разве дисциплина могла существовать в такой среде, с такими руководителями — но без дисциплины нет, прежде всего, смелости участвовать в войне, не говоря уже о храбрости. Без дисциплины человек, прежде всего, трус и неспособен к войне — вот в чём сущность нашей проигранной войны».

Любовь к военному делу не допускала невежества, требовала от офицера «знать вести войну», напряжённой практической и теоретической подготовки в области военного искусства, постоянной учёбы: в практической школе (на службе и в бою), в военном-учебном заведении, самообразования.

Профессор Санкт-Петербургского Императорского Университета Я.В. Толмачёв (1779—1873) писал: «Вот четыре нравственных свойства, отличающие русских воинов: ревность к вере, любовь к Отечеству, преданность к государям и высокое чувство народного достоинства... Голос военного красноречия всегда потрясал эти струны сердца, которые самую природою были, так сказать, напряжены для удара...»

Только на основе такого подхода, единства теории и практики, сложился в России профессиональный офицерский корпус: «От современного военного требуется умение разбираться в сложной обстановке боя, способность ориентироваться на значительном пространстве, при разнообразной местности, умение отдавать вовремя приказание и принять на свой страх самостоятельное решение; для всего этого мало опыта, нужно постоянное сочетание всех сторон военного дела и столь же всесторонняя практика».



**Адмирал А.В. Колчак
(1872—1920)**



**Я.В. Толмачёв
(1779—1873)**

Наметившуюся в последние годы тенденцию к возрождению российской армии и ВМФ на основе исторических традиций и заветных идеалов русского офицерского корпуса необходимо развивать, закреплять и поддерживать государственным отношением к духовному наследию, памятью тех офицеров, которые своим ратным трудом защищали Россию, прославили русское оружие и являли собой средоточие глубинных мыслей и военных знаний.

И.В. Сталин (1879—1953) в своей речи на параде 7 ноября 1941 г. изрекал: «Пусть вдохновляет вас в этой войне мужественный образ наших великих предков: Александра Невского, Дмитрия Донского, Кузьмы Минина, Дмитрия Пожарского, Александра Суворова, Михаила Кутузова!».

Именно такой подход является самой надёжной духовной основой, испытанной мировоззренческой доктриной, своеобразной идеологией военного реформирования, главным средством духовно-наследственного единения всех поколений офицерского корпуса России. В этом заключается залог будущей мощной вооружённой силы современной России.

Офицерский корпус русской армии всегда имел в своих рядах тех, кто создавал и развивал «науку побеждать», а также тех, кто умело владел пером и высоко держал планку военного слова. Такие офицеры представляли собой мозг, честь, совесть и голос своего сословия.

Русский военный теоретик, историк А.А. Незнамов (1872—1928) подчёркивал: «Высокое призвание армии требует особых забот об ограждении чести её. В ней могут быть, как и везде, люди разных способностей, — но бесчестные, загрязнённые нравственно нетерпимы».

Мы должны чётко представлять, что новую, боеспособную мобильную армию и ВМФ можно создать только на проверенных временах заветах лучших представителей русского офицерства, при их духовной поддержке. Мы помним, что любой военнослужащий стоит в исключительном положении рыцаря высоких нравственных начал, всегда готового к подвигу самопожертвования.

В рамках настоящей монографии напомним имена только некоторых из них, военных писателей и теоретиков, публикации, научные идеи и исследования которых, в первую очередь в гуманитарных областях военной науки, широко использованы в настоящей монографии.



**А.А. Незнамов
(1872—1928)**

Генерал от инфантерии, известный военный писатель Баланин Дмитрий Васильевич (1857 — после 1920). Публиковался в изданиях «Русский Инвалид», «Военный сборник», «Разведчик» и других военных периодических публикациях. Особый интерес у читателей вызывали, например, его статьи в «Разведчике» под авторской рубрикой «Наброски из войсковой жизни», где первостепенное внимание автор отводил «моральному элементу» армии.

Значительное место в исследованиях и размышлениях генерала Д.В. Баланина занимали вопросы подготовки командного состава. В первую очередь он выступал за предметность работы с молодыми офицерами, развитие у них «инициативы и почина», самостоятельности в принятии решений и ответственности за их выполнение.

Таланту Д.В. Баланина принадлежат следующие слова: «Слабые, угодливые, колеблющиеся, слабоподготовленные и равнодушные к своему делу должны уступить своё место сильным, правдивым, решительным, знающим и увлекающимся делом. Только при этих условиях наступит снова золотой век для нашей доблестной армии и её победоносные знамёна покроются свежими лаврами; только тогда наша вооружённая сила выкажет всю мощь, которую таит в себе и проявить которую так необходимо возможно скорее для подъёма Родины во всех отношениях... Прочь слабость, равнодушие, колебание — да здравствуют энергия, любовь к делу и бодрость! Меньше эгоизма и сделок с совестью, больше справедливости и неуклонного исполнения перед Родиной своего долга по чистой совести и присяге».

Историк и теоретик русского флота, профессор Морского корпуса, Николаевской морской и Инженерной академий, генерал-майор по Адмиралтейству Н.Л. Кладо (1862—1919) говорил: «Мужество на войне абсолютно необходимо, но не меньшее значение оно имеет в мирное время, когда необходимо бескомпромиссно выступить против лжи, рутинной военной службы, невежества, недостатков и успокаивающего влияния среды». Сегодня эти слова военно-морского учёного являются наиболее актуальными.



**Генерал от инфантерии
Д.В. Баланин (1857 —
после 1920)**



«Военный сборник» — ежемесячный военный журнал на русском языке, являвшийся официальным органом Военного министерства Российской империи. Выходил в 1858-1917 гг.

Журнал был основан в 1858 г. по инициативе профессора Императорской военной академии Д.А. Милютина, высказанной им в 1856 г.

Граф Дмитрий Алексеевич Милютин — русский военный историк и теоретик, военный министр в 1861-81 гг., основной разработчик

и проводник военной реформы 1860-х годов. Последний русский военачальник, носивший звание генерал-фельдмаршала.

Д.А. Милютин является автором множества военно-научных трудов, среди которых можно отметить:

- Руководство к съёмке планов. М., 1832.
- Суворов как полководец // Отечественные записки. 1839. № 4.
- Наставление к занятию, обороне и атаке лесов, строений, деревень и других местных предметов. 1843.



**Генерал-фельдмаршал
Д.А. Милютин
(1816—1912)**

- Критическое исследование значения военной географии и военной статистики. СПб.: Военная типография, 1846, 70 с.
- Первые опыты военной статистики. В 2 кн. Кн.1. СПб.: Типография военно-учебных заведений, 1847. IX+248 с.: 2 карты.
- Первые опыты военной статистики. В 2 кн. Кн.2. СПб.: Типография военно-учебных заведений, 1848. XII+302 с.: 1 карта.
- Описание военных действий 1839 года в Северном Дагестане // Военный журнал. 1850. № I. С. 1—144.
- Описание военных действий 1839 г. в Северном Дагестане. СПб., 1850.
- История войны России с Францией в царствование Императора Павла I в 1799 году, СПб., 1852 (Часть II. Сочинение полковника Милютин).
- Исторический очерк деятельности военного управления в России за 1855—80 гг. СПб., 1880.
- Старческие размышления о современном положении военного дела в России, 1909.

Мысль о создании специализированного военного издания поддержали командир Гвардейского корпуса, генерал-адъютант Н.Ф. Плаутин (1794—1866) и начальник его штаба, генерал-адъютант граф Э.Т. Баранов (1811—1884), предположение которых об издании «Военного сборника» удостоилось Высочайшего одобрения Государя Императора.

Программа журнала состояла из четырёх отделов.

1. Официальный (извлечения из Высочайших приказов, указы военного министра и прочие официальные документы).
2. Военные науки (тактика, военная администрация, фортификация и артиллерия).
3. Литературный (рассказы из военного быта, мемуары, путешествия, биографии).
4. Смесь (открытия и опыты разного рода, библиографические известия и прочее).

Первый номер газеты «Русский инвалид» вышел 1 февраля 1813 г. Газета была основана филантропом, общественным деятелем, публицистом П.П. Памианом-Пезаровиусом (1776—1847) с благотворительной целью: «Русский инвалид» не только передавал свой доход в пользу раненых, но и выступал организатором многочисленных пожертвований в пользу героев Отечественной войны 1812 г. «Русскому инвалиду» была дарована привилегия первой публикации военных сводок, что обеспечило ему растущий интерес публики.

Под редакцией Н.Г. Писаревского (1821—1895) «Русский инвалид» получил новый подзаголовок: «Газета военная, политическая, литературная и учёная», — что отражало стремление усилить общественное значение издания и вполне соответствовало либеральным настроениям как в правительстве в целом, так и в Генштабе.

Н.Г. Писаревский окончил с отличием кадетский корпус, а затем и Военную академию по отделению геодезии и связи. Увлёкшись фотографией, Николай Григорьевич активно внедрял фотографические методы в геодезию и военное дело. Одновременно он проявил себя как общественный деятель, популяризатор науки, в том числе и военной науки. В начале 1850-х гг. Н.Г. Писаревский выпустил учебник «Общепонятная

12-го сентября
1915 г.

РУССКІЙ ИНВАЛИДЪ

Суббота
№ 201

ГАЗЕТА ВОЕННАЯ

ВЫХОДИТЪ ЕЖЕДНЕВНО.

ПОДПИСКА ЦЕНА въ рублевомъ или пересылкою:

Въ мѣсяцъ	1/2 года	3 мѣсяца	6 мѣсяцевъ	9 мѣсяцевъ	1 годъ	1 1/2 года	2 года	3 года	4 года	5 летъ
1 20	5 50	3 50	6 50	9 50	12 50	18 00	24 00	30 00	36 00	45 00

Отдаются номера только въ военный магазинъ въ С. П. б.

ПОДПИСКА И ОБЪЯВЛЕНІЯ принимаются въ военномъ магазинѣ № 25, въ каз. кон. № 3, кон. № 4, кон. № 5, кон. № 6, кон. № 7, кон. № 8, кон. № 9, кон. № 10, кон. № 11, кон. № 12, кон. № 13, кон. № 14, кон. № 15, кон. № 16, кон. № 17, кон. № 18, кон. № 19, кон. № 20, кон. № 21, кон. № 22, кон. № 23, кон. № 24, кон. № 25, кон. № 26, кон. № 27, кон. № 28, кон. № 29, кон. № 30, кон. № 31, кон. № 32, кон. № 33, кон. № 34, кон. № 35, кон. № 36, кон. № 37, кон. № 38, кон. № 39, кон. № 40, кон. № 41, кон. № 42, кон. № 43, кон. № 44, кон. № 45, кон. № 46, кон. № 47, кон. № 48, кон. № 49, кон. № 50, кон. № 51, кон. № 52, кон. № 53, кон. № 54, кон. № 55, кон. № 56, кон. № 57, кон. № 58, кон. № 59, кон. № 60, кон. № 61, кон. № 62, кон. № 63, кон. № 64, кон. № 65, кон. № 66, кон. № 67, кон. № 68, кон. № 69, кон. № 70, кон. № 71, кон. № 72, кон. № 73, кон. № 74, кон. № 75, кон. № 76, кон. № 77, кон. № 78, кон. № 79, кон. № 80, кон. № 81, кон. № 82, кон. № 83, кон. № 84, кон. № 85, кон. № 86, кон. № 87, кон. № 88, кон. № 89, кон. № 90, кон. № 91, кон. № 92, кон. № 93, кон. № 94, кон. № 95, кон. № 96, кон. № 97, кон. № 98, кон. № 99, кон. № 100, кон. № 101, кон. № 102, кон. № 103, кон. № 104, кон. № 105, кон. № 106, кон. № 107, кон. № 108, кон. № 109, кон. № 110, кон. № 111, кон. № 112, кон. № 113, кон. № 114, кон. № 115, кон. № 116, кон. № 117, кон. № 118, кон. № 119, кон. № 120, кон. № 121, кон. № 122, кон. № 123, кон. № 124, кон. № 125, кон. № 126, кон. № 127, кон. № 128, кон. № 129, кон. № 130, кон. № 131, кон. № 132, кон. № 133, кон. № 134, кон. № 135, кон. № 136, кон. № 137, кон. № 138, кон. № 139, кон. № 140, кон. № 141, кон. № 142, кон. № 143, кон. № 144, кон. № 145, кон. № 146, кон. № 147, кон. № 148, кон. № 149, кон. № 150, кон. № 151, кон. № 152, кон. № 153, кон. № 154, кон. № 155, кон. № 156, кон. № 157, кон. № 158, кон. № 159, кон. № 160, кон. № 161, кон. № 162, кон. № 163, кон. № 164, кон. № 165, кон. № 166, кон. № 167, кон. № 168, кон. № 169, кон. № 170, кон. № 171, кон. № 172, кон. № 173, кон. № 174, кон. № 175, кон. № 176, кон. № 177, кон. № 178, кон. № 179, кон. № 180, кон. № 181, кон. № 182, кон. № 183, кон. № 184, кон. № 185, кон. № 186, кон. № 187, кон. № 188, кон. № 189, кон. № 190, кон. № 191, кон. № 192, кон. № 193, кон. № 194, кон. № 195, кон. № 196, кон. № 197, кон. № 198, кон. № 199, кон. № 200, кон. № 201, кон. № 202, кон. № 203, кон. № 204, кон. № 205, кон. № 206, кон. № 207, кон. № 208, кон. № 209, кон. № 210, кон. № 211, кон. № 212, кон. № 213, кон. № 214, кон. № 215, кон. № 216, кон. № 217, кон. № 218, кон. № 219, кон. № 220, кон. № 221, кон. № 222, кон. № 223, кон. № 224, кон. № 225, кон. № 226, кон. № 227, кон. № 228, кон. № 229, кон. № 230, кон. № 231, кон. № 232, кон. № 233, кон. № 234, кон. № 235, кон. № 236, кон. № 237, кон. № 238, кон. № 239, кон. № 240, кон. № 241, кон. № 242, кон. № 243, кон. № 244, кон. № 245, кон. № 246, кон. № 247, кон. № 248, кон. № 249, кон. № 250, кон. № 251, кон. № 252, кон. № 253, кон. № 254, кон. № 255, кон. № 256, кон. № 257, кон. № 258, кон. № 259, кон. № 260, кон. № 261, кон. № 262, кон. № 263, кон. № 264, кон. № 265, кон. № 266, кон. № 267, кон. № 268, кон. № 269, кон. № 270, кон. № 271, кон. № 272, кон. № 273, кон. № 274, кон. № 275, кон. № 276, кон. № 277, кон. № 278, кон. № 279, кон. № 280, кон. № 281, кон. № 282, кон. № 283, кон. № 284, кон. № 285, кон. № 286, кон. № 287, кон. № 288, кон. № 289, кон. № 290, кон. № 291, кон. № 292, кон. № 293, кон. № 294, кон. № 295, кон. № 296, кон. № 297, кон. № 298, кон. № 299, кон. № 300, кон. № 301, кон. № 302, кон. № 303, кон. № 304, кон. № 305, кон. № 306, кон. № 307, кон. № 308, кон. № 309, кон. № 310, кон. № 311, кон. № 312, кон. № 313, кон. № 314, кон. № 315, кон. № 316, кон. № 317, кон. № 318, кон. № 319, кон. № 320, кон. № 321, кон. № 322, кон. № 323, кон. № 324, кон. № 325, кон. № 326, кон. № 327, кон. № 328, кон. № 329, кон. № 330, кон. № 331, кон. № 332, кон. № 333, кон. № 334, кон. № 335, кон. № 336, кон. № 337, кон. № 338, кон. № 339, кон. № 340, кон. № 341, кон. № 342, кон. № 343, кон. № 344, кон. № 345, кон. № 346, кон. № 347, кон. № 348, кон. № 349, кон. № 350, кон. № 351, кон. № 352, кон. № 353, кон. № 354, кон. № 355, кон. № 356, кон. № 357, кон. № 358, кон. № 359, кон. № 360, кон. № 361, кон. № 362, кон. № 363, кон. № 364, кон. № 365, кон. № 366, кон. № 367, кон. № 368, кон. № 369, кон. № 370, кон. № 371, кон. № 372, кон. № 373, кон. № 374, кон. № 375, кон. № 376, кон. № 377, кон. № 378, кон. № 379, кон. № 380, кон. № 381, кон. № 382, кон. № 383, кон. № 384, кон. № 385, кон. № 386, кон. № 387, кон. № 388, кон. № 389, кон. № 390, кон. № 391, кон. № 392, кон. № 393, кон. № 394, кон. № 395, кон. № 396, кон. № 397, кон. № 398, кон. № 399, кон. № 400, кон. № 401, кон. № 402, кон. № 403, кон. № 404, кон. № 405, кон. № 406, кон. № 407, кон. № 408, кон. № 409, кон. № 410, кон. № 411, кон. № 412, кон. № 413, кон. № 414, кон. № 415, кон. № 416, кон. № 417, кон. № 418, кон. № 419, кон. № 420, кон. № 421, кон. № 422, кон. № 423, кон. № 424, кон. № 425, кон. № 426, кон. № 427, кон. № 428, кон. № 429, кон. № 430, кон. № 431, кон. № 432, кон. № 433, кон. № 434, кон. № 435, кон. № 436, кон. № 437, кон. № 438, кон. № 439, кон. № 440, кон. № 441, кон. № 442, кон. № 443, кон. № 444, кон. № 445, кон. № 446, кон. № 447, кон. № 448, кон. № 449, кон. № 450, кон. № 451, кон. № 452, кон. № 453, кон. № 454, кон. № 455, кон. № 456, кон. № 457, кон. № 458, кон. № 459, кон. № 460, кон. № 461, кон. № 462, кон. № 463, кон. № 464, кон. № 465, кон. № 466, кон. № 467, кон. № 468, кон. № 469, кон. № 470, кон. № 471, кон. № 472, кон. № 473, кон. № 474, кон. № 475, кон. № 476, кон. № 477, кон. № 478, кон. № 479, кон. № 480, кон. № 481, кон. № 482, кон. № 483, кон. № 484, кон. № 485, кон. № 486, кон. № 487, кон. № 488, кон. № 489, кон. № 490, кон. № 491, кон. № 492, кон. № 493, кон. № 494, кон. № 495, кон. № 496, кон. № 497, кон. № 498, кон. № 499, кон. № 500, кон. № 501, кон. № 502, кон. № 503, кон. № 504, кон. № 505, кон. № 506, кон. № 507, кон. № 508, кон. № 509, кон. № 510, кон. № 511, кон. № 512, кон. № 513, кон. № 514, кон. № 515, кон. № 516, кон. № 517, кон. № 518, кон. № 519, кон. № 520, кон. № 521, кон. № 522, кон. № 523, кон. № 524, кон. № 525, кон. № 526, кон. № 527, кон. № 528, кон. № 529, кон. № 530, кон. № 531, кон. № 532, кон. № 533, кон. № 534, кон. № 535, кон. № 536, кон. № 537, кон. № 538, кон. № 539, кон. № 540, кон. № 541, кон. № 542, кон. № 543, кон. № 544, кон. № 545, кон. № 546, кон. № 547, кон. № 548, кон. № 549, кон. № 550, кон. № 551, кон. № 552, кон. № 553, кон. № 554, кон. № 555, кон. № 556, кон. № 557, кон. № 558, кон. № 559, кон. № 560, кон. № 561, кон. № 562, кон. № 563, кон. № 564, кон. № 565, кон. № 566, кон. № 567, кон. № 568, кон. № 569, кон. № 570, кон. № 571, кон. № 572, кон. № 573, кон. № 574, кон. № 575, кон. № 576, кон. № 577, кон. № 578, кон. № 579, кон. № 580, кон. № 581, кон. № 582, кон. № 583, кон. № 584, кон. № 585, кон. № 586, кон. № 587, кон. № 588, кон. № 589, кон. № 590, кон. № 591, кон. № 592, кон. № 593, кон. № 594, кон. № 595, кон. № 596, кон. № 597, кон. № 598, кон. № 599, кон. № 600, кон. № 601, кон. № 602, кон. № 603, кон. № 604, кон. № 605, кон. № 606, кон. № 607, кон. № 608, кон. № 609, кон. № 610, кон. № 611, кон. № 612, кон. № 613, кон. № 614, кон. № 615, кон. № 616, кон. № 617, кон. № 618, кон. № 619, кон. № 620, кон. № 621, кон. № 622, кон. № 623, кон. № 624, кон. № 625, кон. № 626, кон. № 627, кон. № 628, кон. № 629, кон. № 630, кон. № 631, кон. № 632, кон. № 633, кон. № 634, кон. № 635, кон. № 636, кон. № 637, кон. № 638, кон. № 639, кон. № 640, кон. № 641, кон. № 642, кон. № 643, кон. № 644, кон. № 645, кон. № 646, кон. № 647, кон. № 648, кон. № 649, кон. № 650, кон. № 651, кон. № 652, кон. № 653, кон. № 654, кон. № 655, кон. № 656, кон. № 657, кон. № 658, кон. № 659, кон. № 660, кон. № 661, кон. № 662, кон. № 663, кон. № 664, кон. № 665, кон. № 666, кон. № 667, кон. № 668, кон. № 669, кон. № 670, кон. № 671, кон. № 672, кон. № 673, кон. № 674, кон. № 675, кон. № 676, кон. № 677, кон. № 678, кон. № 679, кон. № 680, кон. № 681, кон. № 682, кон. № 683, кон. № 684, кон. № 685, кон. № 686, кон. № 687, кон. № 688, кон. № 689, кон. № 690, кон. № 691, кон. № 692, кон. № 693, кон. № 694, кон. № 695, кон. № 696, кон. № 697, кон. № 698, кон. № 699, кон. № 700, кон. № 701, кон. № 702, кон. № 703, кон. № 704, кон. № 705, кон. № 706, кон. № 707, кон. № 708, кон. № 709, кон. № 710, кон. № 711, кон. № 712, кон. № 713, кон. № 714, кон. № 715, кон. № 716, кон. № 717, кон. № 718, кон. № 719, кон. № 720, кон. № 721, кон. № 722, кон. № 723, кон. № 724, кон. № 725, кон. № 726, кон. № 727, кон. № 728, кон. № 729, кон. № 730, кон. № 731, кон. № 732, кон. № 733, кон. № 734, кон. № 735, кон. № 736, кон. № 737, кон. № 738, кон. № 739, кон. № 740, кон. № 741, кон. № 742, кон. № 743, кон. № 744, кон. № 745, кон. № 746, кон. № 747, кон. № 748, кон. № 749, кон. № 750, кон. № 751, кон. № 752, кон. № 753, кон. № 754, кон. № 755, кон. № 756, кон. № 757, кон. № 758, кон. № 759, кон. № 760, кон. № 761, кон. № 762, кон. № 763, кон. № 764, кон. № 765, кон. № 766, кон. № 767, кон. № 768, кон. № 769, кон. № 770, кон. № 771, кон. № 772, кон. № 773, кон. № 774, кон. № 775, кон. № 776, кон. № 777, кон. № 778, кон. № 779, кон. № 780, кон. № 781, кон. № 782, кон. № 783, кон. № 784, кон. № 785, кон. № 786, кон. № 787, кон. № 788, кон. № 789, кон. № 790, кон. № 791, кон. № 792, кон. № 793, кон. № 794, кон. № 795, кон. № 796, кон. № 797, кон. № 798, кон. № 799, кон. № 800, кон. № 801, кон. № 802, кон. № 803, кон. № 804, кон. № 805, кон. № 806, кон. № 807, кон. № 808, кон. № 809, кон. № 810, кон. № 811, кон. № 812, кон. № 813, кон. № 814, кон. № 815, кон. № 816, кон. № 817, кон. № 818, кон. № 819, кон. № 820, кон. № 821, кон. № 822, кон. № 823, кон. № 824, кон. № 825, кон. № 826, кон. № 827, кон. № 828, кон. № 829, кон. № 830, кон. № 831, кон. № 832, кон. № 833, кон. № 834, кон. № 835, кон. № 836, кон. № 837, кон. № 838, кон. № 839, кон. № 840, кон. № 841, кон. № 842, кон. № 843, кон. № 844, кон. № 845, кон. № 846, кон. № 847, кон. № 848, кон. № 849, кон. № 850, кон. № 851, кон. № 852, кон. № 853, кон. № 854, кон. № 855, кон. № 856, кон. № 857, кон. № 858, кон. № 859, кон. № 860, кон. № 861, кон. № 862, кон. № 863, кон. № 864, кон. № 865, кон. № 866, кон. № 867, кон. № 868, кон. № 869, кон. № 870, кон. № 871, кон. № 872, кон. № 873, кон. № 874, кон. № 875, кон. № 876, кон. № 877, кон. № 878, кон. № 879, кон. № 880, кон. № 881, кон. № 882, кон. № 883, кон. № 884, кон. № 885, кон. № 886, кон. № 887, кон. № 888, кон. № 889, кон. № 890, кон. № 891, кон. № 892, кон. № 893, кон. № 894, кон. № 895, кон. № 896, кон. № 897, кон. № 898, кон. № 899, кон. № 900, кон. № 901, кон. № 902, кон. № 903, кон. № 904, кон. № 905, кон. № 906, кон. № 907, кон. № 908, кон. № 909, кон. № 910, кон. № 911, кон. № 912, кон. № 913, кон. № 914, кон. № 915, кон. № 916, кон. № 917, кон. № 918, кон. № 919, кон. № 920, кон. № 921, кон. № 922, кон. № 923, кон. № 924, кон. № 925, кон. № 926, кон. № 927, кон. № 928, кон. № 929, кон. № 930, кон. № 931, кон. № 932, кон. № 933, кон. № 934, кон. № 935, кон. № 936, кон. № 937, кон. № 938, кон. № 939, кон. № 940, кон. № 941, кон. № 942, кон. № 943, кон. № 944, кон. № 945, кон. № 946, кон. № 947, кон. № 948, кон. № 949, кон. № 950, кон. № 951, кон. № 952, кон. № 953, кон. № 954, кон. № 955, кон. № 956, кон. № 957, кон. № 958, кон. № 959, кон. № 960, кон. № 961, кон. № 962, кон. № 963, кон. № 964, кон. № 965, кон. № 966, кон. № 967, кон. № 968, кон. № 969, кон. № 970, кон. № 971, кон. № 972, кон. № 973, кон. № 974, кон. № 975, кон. № 976, кон. № 977, кон. № 978, кон. № 979, кон. № 980, кон. № 981, кон. № 982, кон. № 983, кон. № 984, кон. № 985, кон. № 986, кон. № 987, кон. № 988, кон. № 989, кон. № 990, кон. № 991, кон. № 992, кон. № 993, кон. № 994, кон. № 995, кон. № 996, кон. № 997, кон. № 998, кон. № 999, кон. № 1000.



Литъ 105-3

Номера "Русскаго Инвалида" выданы въ розничной продажѣ въ книжнички и книгопродавцы выходящій еженедѣльно (главнаго штаба) и Главнаго управленія генеральнаго штаба, въ книжнички селадѣя мѣстной издательства, въ Собранія Арміи и Флота и во всѣхъ отдѣленіяхъ Государственнаго экономическаго общества.

СОДЕРЖАНИЕ ПОСЛѢДНЕГО ВЫПУСКА: Отъ Штаба Верховнаго Главнаго Инжендернаго... Военный обзоръ... **В О И Н А.**

В О И Н А.

Отъ Штаба Верховнаго Главнаго Инжендернаго

Докладъ 1001 нѣм.

1000-й выпускъ журнала въ Военномъ магазинѣ, по общему плану высшаго начальства, издающійся въ С. П. б. (въ № 1000), является важнымъ событіемъ въ жизни нашихъ читателей. Онъ представляетъ собой не только свѣдѣнія о военномъ дѣлѣ, но и о жизни нашихъ солдатъ, офицеровъ, генераловъ и адмираловъ. Онъ является источникомъ для всѣхъ, кто интересуется военнымъ дѣломъ. Онъ является источникомъ для всѣхъ, кто интересуется жизнью нашихъ солдатъ, офицеровъ, генераловъ и адмираловъ. Онъ является источникомъ для всѣхъ, кто интересуется жизнью нашихъ солдатъ, офицеровъ, генераловъ и адмираловъ.

Военный обзоръ.

Европейскій фронтъ Россіи.

Замечательнымъ событіемъ въ жизни нашихъ читателей является докладъ 1001 нѣм. Онъ является источникомъ для всѣхъ, кто интересуется военнымъ дѣломъ. Онъ является источникомъ для всѣхъ, кто интересуется жизнью нашихъ солдатъ, офицеровъ, генераловъ и адмираловъ. Онъ является источникомъ для всѣхъ, кто интересуется жизнью нашихъ солдатъ, офицеровъ, генераловъ и адмираловъ.

Военный обзоръ... **В О И Н А.**

Въ военномъ магазинѣ, по общему плану высшаго начальства, издающійся въ С. П. б. (въ № 1000), является важнымъ событіемъ въ жизни нашихъ читателей. Онъ представляетъ собой не только свѣдѣнія о военномъ дѣлѣ, но и о жизни нашихъ солдатъ, офицеровъ, генераловъ и адмираловъ. Онъ является источникомъ для всѣхъ, кто интересуется военнымъ дѣломъ. Онъ является источникомъ для всѣхъ, кто интересуется жизнью нашихъ солдатъ, офицеровъ, генераловъ и адмираловъ. Онъ является источникомъ для всѣхъ, кто интересуется жизнью нашихъ солдатъ, офицеровъ, генераловъ и адмираловъ.

физика», выдержавший два изданиа, создал учебники для гимназій и школы популярнаго характера, имевшіе большой успѣх. В 1861 г. Н.Г. Писаревскій стал редакторомъ официальной газеты военного министерства «Русскій инвалидъ», которая заняла видное место среди органовъ печати того времени. На страницахъ газеты широко пропагандировалась идея необходимости проведения в Россіи всеобъемлющихъ реформъ, в особенности в арміи и на флотѣ.

Журнал «Разведчикъ» был непосредственно посвящён военной тематикѣ. В нём рассматривались вопросы по темѣ военной техники, вооружения, стратегии, тактики и по другимъ военнымъ вопросамъ как в Россіи, так и за рубежомъ. Статьи как правило печатались специалистами-теоретиками и практиками военного дѣла.

Во всехъ номерахъ помещались биографіи выдающихся военныхъ деятелей и историческихъ личностей. Также в журналѣ публиковались и воспоминанія офицеровъ о военныхъ кампаніяхъ.

В «Разведчикѣ» был уделён разделъ для регулярно публиковавшихся Высочайшихъ приказовъ по военному ведомству. В нём содержалась информация о награжденіяхъ, производствѣ в чины, назначеніяхъ на должность, переводахъ, отставкахъ и смерти офицеровъ, гражданскихъ чинов Военнаго ведомства, чинов пограничной стражи и отдельнаго корпуса жандармовъ.

Один изъ активныхъ корреспондентовъ газеты «Русскій инвалидъ», генерал-лейтенантъ А.И. Деникин, отмечал: «Разведчикъ» был органомъ прогрессивнымъ, пользовался, как и вообще частная военная печать, с конца девяностыхъ годов и в особенности после 1905 года широкой свободой критики не только в изображеніи тёмныхъ сторонъ военного быта, но и в деликатной области порядка управленія, командованія, правительственныхъ распоряженій и военныхъ реформъ».



Подписная цена
 съ доставкой в пересыл-
 кой за годъ 6 руб.
 на ч. года 4 руб. 50 к.
 2 р. за первый вых.
Отдѣльныя вых. по 15 к.
 25 вых. отд. 2 руб. 50 к.
 и доставл. отдельно въ отдѣ-
 льныхъ пакетахъ въ пересыл-
 кой по 1 руб. 50 к. въ годъ.
 Для редакціи посылать ре-
 цензіи и корректуру по адре-
 су: редакция, журналъ "Назвездникъ",
 1505, нѣк. 3-й в. 11-й кв.

журналъ Военный и литературный.

Годъ VIII. Начать съ № 221

С.-Петербургъ. Колокольная, 14.

Выходитъ ежедѣльно.

Взвѣжаніе

Груда членовъ комитѣа составили: «Наставленіе для обученія стрѣльбѣ» изданіи 1893 г. (Два 3-хъ-лицъ винтовки) — Приказъ и возмѣну «Воздуху» (Воздухъ) по округамъ — Мадридъ — Каскель по поводу съезду (Каскель) — Журналъ по стрѣльбѣ, П. С. М. — 25 вых. отдѣль (Каскель) П. В. — Простота брата для гг. офицеровъ П. С. М. — Понимаю членовъ въ ком. — Дѣла — Свѣдѣн. 1895. — Изданіе «Воздуху» — Изданіе по поводу «Воздуху» П. С. М. — Новыя изданія Сборникъ статей по шкѣльному вопросу для военн. А. А. Шугалъ, П. С. М. — Докл. и докладн. Марш. Редакція П. С. М. — Корреспонденція «Газетчикъ».

Копіеца Н. А. Давыдовъ.

Поздравленіе
 М. А. Державинъ

Поздравленіе
 Л. Е. Баронъ Фокъ-Оленбургъ

Поздравленіе
 А. Н. Рагозинъ.



Генералъ-Майоръ
 Е. И. Тиморѣевъ

Генералъ-Лейтенантъ
 Ф. В. Давыдовъ

Генералъ-въ-инфантеріи
 П. В. Фокъ-Натболъ.

Генералъ-Лейтенантъ
 А. Н. Рагозинъ.

Генералъ-Майоръ
 Н. А. Сахаровъ.

Члены комитѣа составившіе «Наставленіе для обученія стрѣльбѣ» изданіи 1893 г. (Для 3-хъ-лицъ винтовки)

Эти и другие военные издания стали по своей сути трибунами военных аналитиков.

Генерал от инфантерии, известный военный писатель Бутовский Николай Дмитриевич (1850 — после 1917). С 1877 г. он постоянно печатался в «Военном сборнике», «Русском инвалиде», «Разведчике», газете «Голос», а также в других периодических изданиях. Н.Д. Бутовский — автор чрезвычайно популярных в военной среде книг: «Военные очерки», «Наши солдаты. Типы мирного и военного времени», «О способах обучения и воспитания современного солдата», «Прежняя служба и настоящая», «Повести из современной офицерской жизни» и др. В трудах Н.Д. Бутовского утверждалась необходимость нравственной ответственности офицера, накладываемой на него военной службой, освещались боевые действия и отдельные боевые эпизоды преимущественно с морально-психологической точки зрения.

Генералу Н.Д. Бутовскому принадлежит крылатая фраза: «Высшая и конечная цель военного воспитания — искусство побеждать неприятеля».

Генерал от инфантерии, известный военный писатель Войде Карл-Август-Фридрих Маврикиевич (1833—1905). Возглавлял комиссию по описанию Русско-турецкой войны 1877—1878 гг. Он автор таких известных работ, как «Мирные манёвры и их значение», «Действительное значение самостоятельности в командной системе на войне», «Самостоятельность частных начальников на войне» и др.

Генерал-майор, известный военный писатель Галкин Михаил Сергеевич (1866—?). Как военный писатель он известен многочисленными публикациями в российских журналах; помимо этого, М.С. Галкин некоторое время редактировал журнал «Война и мир», выходивший после Русско-японской войны, и журнал «Братская помощь». Он автор книг «Измаил и его исторические памятники», «Хейгоутай — Сандепу с 12 по 15 января 1905 г.» и др., а также многих статей в военной периодике.

Генерал-лейтенант, талантливый исследователь и писатель Геруа Александр Владимирович (1870—после 1940). К числу его наиболее известных трудов можно отнести «Суворов-солдат» (1900), книги «После войны о нашей Армии», «К познанию Армии» (обе — 1907 г.). А.В. Геруа участвовал в редактировании Военной энциклопедии издания И.Д. Сытина (1911—1913). Главное внимание в своём творчестве он уделял оптимизации военной системы (военный труд «Полчища»). А.В. Геруа выступал сторонником «малых», профессиональных армий, являлся «философом гражданской войны», указывал на огромную роль, которую в военно-политических процессах XX века играют социальные массы и движения. В определённом смысле его можно считать одним из авторов современной идеи асимметричных боевых действий.

Генерал-лейтенант, известный военный писатель, летописец Генерального штаба Глиноецкий Николай Павлович (1830—1892). Он автор уникального «Очерка Николаевской академии генерального штаба», вышедшего к пятидесятилетию академии (1882),



**Генерал от инфантерии
Н.Д. Бутовский
(1850 — после 1917)**



**Карл Войде
(1833—1905)**

а также таких трудов, как «История русского генерального штаба 1698—1825 гг.», «Служба генерального штаба на Кавказе с 1832 по 1853 гг.». С 1858 по 1873 гг. в «Военном сборнике» Н.П. Глиноецкий вёл отдел иностранного военного обозрения, постоянно публиковал статьи в «Русском инвалиде», «Разведчике» и других изданиях.

Генерал-лейтенант Деникин Антон Иванович (1872—1947). А.И. Деникин — незаурядный военный теоретик, писатель-публицист, мемуарист Императорской армии, его знали под псевдонимом «Иван Ночин». За этой подписью на страницах популярнейшего журнала «Разведчик» в рубрике «Армейские заметки» долгие годы появлялись острые материалы о недостатках и несуразностях войсковой жизни.

А.И. Деникин создал ряд произведений, крупнейшее из которых носит название «Очерки Русской Смуты». Описанию воинского уклада царской России посвящены его книги «Старая Армия» и «Путь русского офицера».

Генерал-лейтенант А.И. Деникин утверждал: «Нигде значение отдельной личности не может быть так велико, как в армии».

Известный военный писатель, полковник Дмитриевский Антоний Михайлович (1868—после 1919). А.М. Дмитриевский в своих трудах выступал за духовное развитие личности офицера, подчёркивая его активную роль в воспитании солдата. Особое значение он придавал военной психологии как действенному инструменту в работе командного состава. На страницах «Военного сборника», «Офицерской жизни» и других изданий А.М. Дмитриевский опубликовал множество статей, в числе которых «Насилие над психологией», «В защиту личности и психологии», «Не дробите сил души», «Страх и борьба с ним», «Из военной психологии» и др.

Военный писатель, генерал-майор Добровольский Александр Михайлович (1863—после 1917). Он автор трудов «Основы организации центрального военного управления в России и важнейших западноевропейских государствах», «Система карательных мер в Запорожье», «Анархизм, социализм, рабочий и аграрный вопросы», а также статей в «Военной энциклопедии» издания И.Д. Сытина и военной периодике.

Следует отметить, что И.Д. Сытин, приступая к изданию «Военной энциклопедии», планировал её издать в 23 томах общим объёмом около 500 печатных листов. Но с 1911 по 1915 гг. удалось издать только 18 томов. Изданием «Военной энциклопедии» завершилась почти 200-летняя история военных и военно-морских словарно-энциклопедических изданий дореволюционной России. Они способствовали повышению знаний и расширению кругозора офицеров, генералов и адмиралов русской армии и флота, а также серьёзно влияли на развитие военной и военно-морской мысли, военно-научной и военно-издательской деятельности.

Генерал от инфантерии Драгомиров Михаил Иванович (1830—1905). М.И. Драгомиров — выдающийся военный учёный, писатель, педагог. По характеристике



**Генерал-лейтенант
Н.П. Глиноецкий
(1830—1892)**



**Генерал-лейтенант
А.И. Деникин
(1872—1947)**

из военной энциклопедии издания И.Д. Сытина, М.И. Драгомиров представляется как «один из оригинальнейших, крупнейших людей своего времени, популярный во всех слоях общества». Генерал от инфантерии М.И. Драгомиров — автор классических работ, таких как «Учебник тактики» (выдержавший шесть изданий), «Опыт руководства для подготовки частей к бою», «Подготовка войск в мирное время», «Офицерская памятка», «Солдатская памятка», сборников оригинальных и переводных статей «14 лет. 1881—1894», «Одиннадцать лет. 1895—1905 гг.» и многих других. Он впервые перевёл на русский язык основные положения труда К. Клаузевица «О войне».



**Генерал от инфантерии
М.И. Драгомиров
(1830—1905)**

Генерал М.И. Драгомиров по праву является крупнейшим популяризатором суворовской «Науки побеждать». В течение всей творческой жизни он обосновывал ключевую роль офицера как «учителя и вождя подчинённых», отдавая приоритет воспитанию, «ведающему властью воли», как решающему фактору в военном деле.

Учениками и последователями М.И. Драгомирова по праву являются А.В. Андреев, Н.П. Бирюков, Н.Д. Бутовский, М.А. Крит, Д.Н. Трескин и многие другие выдающиеся военные личности.

М.И. Драгомиров завещал своим последователям:

- «В наше время офицер не только военный чин, но нечто большее: он общественный деятель в гражданском смысле слова, потому что призван играть и не последнюю роль в народном образовании».
- «Изучают великие образцы военного дела не для того, чтобы им буквально подражать, но для того, чтобы проникаться их духом».
- «Преданность Родине, интересам общего дела — главная задача программы военного воспитания».
- «Воспитание важнее образования, потому что военное дело в значительной степени более волевое, чем умовое».
- «Не думай о себе, думай о товарищах; товарищи о тебе подумают. Вот первая воинская заповедь».

Генерал-майор Дрозд-Бонячевский Александр Иванович (1859 — после 1917), автор ряда публикаций в периодической военной печати по проблемам воспитания и боевой подготовки.

Известный военный писатель, генерал-майор Дружинин Константин Иванович (1863—1914). Специалист по вопросам кавалерии. К.И. Дружинин издал труды: «Организация независимой стратегической кавалерии», «Тактика кавалерийского боя», «Очерки по истории кавалерии». Постоянно выступал на страницах «Военного сборника», «Русского инвалида», «Разведчика», «Офицерской жизни».

Генерал-майор К.И. Дружинин — активный сторонник развития военно-психологических знаний, утверждавший, что армия сильна, прежде всего, «воинским духом». Он автор таких работ, как «Исследование душевного состояния воинов в различных случаях боевой обстановки по опыту Русско-японской войны 1904—1905 гг.», «Воинский дух», «Призыв к воинскому героизму», «Кое-что о новейших взглядах на изучение военной психологии» и др.

Керсновский Антон Антонович (1905—1944). Обладал самобытным, динамичным литературным стилем. Признание среди специалистов Русского Зарубежья и Европы приобрёл с первых же публикаций в 1927 г. на страницах «Русского военного вестника» (впоследствии «Царского вестника»), ставшего для него главной «кафедрой» почти на пятнадцать лет творческой жизни. Его материалы (сотни военно-политических статей, аналитические обзоры, переводы, книги) всегда вызывали живой интерес читателей и неоднократно полемику на страницах военных журналов.

Им написано около десяти книг, но при его жизни удалось издать лишь четырёхтомную «Историю Русской армии» и «Философию войны». А.А. Керсновский впервые начертал основы военного возрождения России: самобытность, приоритет духа и качества, религиозность и национальная гордость, сознательное отношение к делу, инициатива «снизу» и поддержка «сверху», что и сегодня имеет непреходящее значение.

Полковник Колесников Николай Владимирович (1882—1937). Редактор газеты «Русская армия», сотрудничал также в журналах «Пути России», «Воин». С 1925 по 1937 г. редактировал газету «Россия», военно-научный журнал «Армия и флот», а также несколько эпизодически выходивших других изданий. Н.В. Колесников создал и возглавил 1-е Военно-научное общество в Китае.

В годы Гражданской войны и эмиграции он написал и издал более 20 книг мемуарно-публицистического, научно-популярного и художественного характера. Основными из них являются: «Франция или Германия?», «Суворов», «Диктатор», «Вампиры революции», «Философия войны» и др. Н.В. Колесников отстаивал необходимость серьёзного освоения искусства и науки идеологической и информационной борьбы, так называемой, по его мнению, «стратегии духа». В своих трудах он требовал первостепенного внимания к «воспитанию души» тех, кто держит в руках оружие.

Известный военный писатель, один из инициаторов создания и активный участник Общества ревнителей военных знаний, генерал-майор Корф Николай Андреевич (1866—1924). Его наиболее известными трудами являются «Общее введение в стратегию, понимаемую в обширном смысле. Этюды по философии военных наук», «О связи военных наук с общественными», «О воспитании воли военачальников». Н.А. Корфа по праву можно отнести к основоположникам русской военной социологии, военной педагогики, военной психологии.

Крупный русский военный писатель-публицист, романист, генерал от кавалерии Краснов Пётр Николаевич (1869—1947). Специалисты считают генерала П.Н. Краснова «тонким знатоком человеческих характеров, армейской психологии, историком и певцом казачества». С 1891 г. генерал постоянно публиковался в «Русском инвалиде», «Военном сборнике», а также в других изданиях. Его трилогия «От двуглавого орла к красному знамени» была переведена на семнадцать языков.



**Генерал-майор
Корф Николай Андреевич
(1866—1924)**



**Генерал от кавалерии
П.Н. Краснов
(1869—1947)**

Великолепные картины жизни армии он описал в таких произведениях, как «На рубеже Китая», «Накануне войны», «Павлоны». Труд «Душа армии. Очерки по военной психологии», созданный как пособие для Курсов Генерального штаба, не утратил прикладного значения и по сей день.

Известный военный писатель, почётный член ряда российских и иностранных военных академий, военный министр Российской Империи, генерал от инфантерии Куропаткин Алексей Николаевич (1848—1925).

А.Н. Куропаткин начал публиковаться в «Военном сборнике» в 1875 г. Очерки, которые он печатал в периодике, позже выходили книгами. Среди них: «Действия отрядов генерала Скобелева в Русско-турецкую войну 1877—1878 годов. Ловча и Плевна», «Завоевания Туркмении (поход в Ахалтеке в 1880—1881 гг.)», четырёхтомник «Отчёт ген. ад. Куропаткина» и трёхтомник «Задачи русской армии», появившиеся после Русско-японской войны.

Полковник Мариюшкин Алексей Лазаревич (1880—1946) как военный писатель зарекомендовал себя ещё до Первой мировой войны. В своих трудах первоочередное внимание он уделял офицерскому вопросу. В содержательной работе «Помни войну!» он доказывал, что «судьба каждого народа покоится на мощи его вооружённых сил». Выступая на страницах военных журналов и газет, постоянно проводил мысль об определяющем значении духа народа и его армии в военном деле.

Известный военный писатель, генерал-лейтенант Мартынов Евгений Иванович (1864—1937). Автор многочисленных работ, среди которых «Стратегия в эпоху Наполеона и в наше время», «Обязанности политики по отношению к стратегии», «Из печального опыта Русско-японской войны». Каждая из них была знаменательным событием в военной литературе и военной науке, вызывая большой резонанс в офицерской среде армии и военного флота.

Военный писатель, генерал-лейтенант Махров Пётр Семёнович (1876—1964). До революции он издал такие работы, как «Военная тайна и военная цензура», «Балканская война», «Применение воздухоплавательных аппаратов на войне» и др.

Штабс-капитан Меньшиков Михаил Осипович (1859—1918). Участвовал в походах по Атлантике и Средиземному морю. Глубокое знание специальности позволило ему написать издать такие труды, как «Руководство к чтению морских карт русских и иностранных», «Лоции Абоских и восточной части Аландских шхер». М.О. Меньшиков обладал незаурядным литературным и публицистическим талантом, с конца 1870-х годов активно сотрудничал в ряде газет. С 1901 г. он — ведущий публицист крупнейшей газеты России «Новое время» (редактор А.С. Суворин), автор знаменитой рубрики «Письма к ближним». Военные специалисты говорят о М.О. Меньшикове как о самой масштабной фигуре русской публицистики начала XX века.



**Генерал от инфантерии
Куропаткин Алексей
Николаевич
(1848—1925)**



**Генерал-лейтенант
Е.И. Мартынов
(1864—1937)**

Значительное место в своей деятельности М.О. Меньшиков отводил вопросам защиты страны и военного строительства. Понимание воинского труда как важнейшего государственного дела, а вооружённой силы как «центральной цитадели нации» он всячески стремился донести до читателя. Предвидя и Русско-японскую, и Первую мировую войну задолго до их начала, он призывал государство «вооружаться изо всех сил». Преодолевая тотальный пацифизм либеральной интеллигенции, способствовал развитию оборонного сознания общества («Хороши граждане, у которых не воспитаны долг и страсть защищать Родину!»). М.О. Меньшиков выступал сторонником профессионализации армии, военного «артистизма» офицерства и был противником «чиновников в офицерских мундирах», схоластики в военном образовании. Военное искусство М.О. Меньшиков ставил выше отвлечённых научных теорий. До настоящего времени актуален его завет: «Могущественную армию может создать только народ, воспитанный в духе любви к Родине, в сознании великого долга защиты её, в любви и уважении к своей армии». Вот девиз возрождения военной мощи современной России.

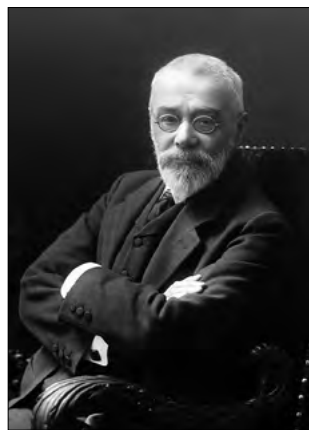

**М.О. Меньшиков
(1859—1918)**

М.О. Меньшиков является автором ряда выражений, которые раскрывают суть службы офицерского состава:

- «Военная служба преимущественно перед всеми держится на идеализме, совершенно бескорыстном, на поэзии дела, на той священной религии патриотизма, без которого солдат — пушечное мясо...».
- «Горе армии, которая не настолько мужественная, чтобы признать свои грехи».
- «Военное сословие — меч и щит России».
- «Офицерство — рыцарство и до сих пор связано рыцарскими обетами. Но истинный рыцарь должен спросить себя: влечёт ли его военное дело? Если нет, то порядочный человек должен уйти из армии».

Один из самых ярких и оригинальных военных умов эмиграции, полковник Месснер Евгений Эдуардович (1891—1974). В Белграде он преподавал на Высших военно-научных курсах генерала Н.Н. Головина, где стал профессором. В Буэнос-Айресе Е.Э. Месснер с коллегами создал Южноамериканский отдел Института по изучению проблем войны и мира им. Н.Н. Головина, публиковался в военной печати зарубежья, а также в общих изданиях, был постоянным военным обозревателем газеты «Сегодня» (Рига). С 1943 г. по 1944 г. Е.Э. Месснер редактировал газету «Русское дело», до своей кончины заведовал «Военным отделом» в журнале «Наши вести» (печатные органы чинов Русского охранного корпуса).

Е.Э. Месснер обладал выразительным своеобразным стилем письма, в своём творчестве касался широкого спектра проблем: от характера войн современной эпохи до деталей тактики артиллерии, военного быта. Неизменный участник и неоднократный призёр конкурсов Общества русских офицеров Генерального штаба на лучшие военно-научные труды.

Николай Николаевич Головин (1875—1944) — русский военачальник, генерал-лейтенант, профессор Николаевской академии Генерального штаба, военный теоретик, историк и исследователь военного дела. Генерал Н.Н. Головин — активный сторонник

и проводник идеи профессиональной «отборной армии» (выдвигал её в работах «Декадентство в военном искусстве», «Качество или количество» и др.). В многочисленных военных конфликтах, терроризме и политическом экстремизме второй половины XX века он видел основную форму вооружённой борьбы эпохи — «мятежевойну» (её признаки и черты охарактеризовал в книгах «Мятеж — имя Третьей Всемирной», «Всемирная мятежевойна» и др. работах). Н.Н. Головин — автор крылатого афоризма, отражающего сущность русской военной эмиграции: «Мы — дух армии, а не её тело». Предвидения генерала в отношении мирового характера терроризма и религиозного и политического экстремизма особенно актуальны сегодня и являются свидетельством его талантов.

Военный писатель и педагог, генерал-майор Морозов Николай Аполлонович (1879—1931). Н.А. Морозов публиковался ещё в дореволюционной военной периодике, а впоследствии и в военной печати СССР. Наибольшую известность получила его работа «Воспитание генерала и офицера как основа побед и поражений».

Генерал от инфантерии Редигер Александр Фёдорович (1853—1918). С 1884 г. А.Ф. Редигер совмещал службу в канцелярии военного министерства России с преподаванием в Николаевской академии Генерального штаба. Он является заслуженным ординарным профессором, одним из инициаторов реформирования армии после Русско-японской войны. С 1905 г. по 1909 г. генерал А.Ф. Редигер — военный министр России. Он стал первым боевым генералом, неодобрительно относящимся к использованию войск для борьбы с «внутренним врагом». Кроме этого, А.Ф. Редигер — известный военный писатель, автор таких работ, как «Унтер-офицерский вопрос в главных европейских армиях», «Комплектование и устройство вооружённой силы», «Мобилизация войск», «Полевое управление в нашей армии», а также многочисленных статей в «Энциклопедии военных и морских наук» и в военной периодике. А.Ф. Редигер по праву считается инициатором и автором идеи многотомного издания «Столетие военного министерства».

Полковник Режепо Пётр Александрович (1873—1917) — автор известных трудов по статистике офицеров.

Генерал-лейтенант Розеншильд фон Паулин Анатолий Николаевич (1860—1929). Генерал периодически выступал в военной печати дореволюционной России и после эмиграции продолжал активно трудиться «на ниве военных знаний». Например, в «Военном сбор-

**Генерал-лейтенант
Розеншильд фон А.Н. Паулин
(1860—1929)**



**Генерал-лейтенант
Н.Н. Головин
(1875—1944)**



**Генерал от инфантерии
А.Ф. Редигер
(1853—1918)**



нике» печатались его работы: «Гибель 20-го армейского корпуса в Августовских лесах. (Из дневника начальника дивизии)», «Будущей русской пехоте», «29-я пехотная дивизия в первый поход в Восточную Пруссию. (Из дневника начальника дивизии)», «Спорт как связь армии с народом».

В XX веке, изучая опыт и уроки Русско-японской войны 1904—1905 гг., идейную подготовку к будущей войне организовывала и вела целая когорта офицеров русского Генерального штаба. Среди них особенно выделяются Александр Андреевич Свечин (1878—1938), русский и советский генерал, историк; Евгений Иванович Мартынов (1864—1937), русский генерал-лейтенант, участник Русско-японской, Первой мировой и Гражданской войн, командующий Северным фронтом Красной армии; военный историк Дмитрий Павлович Парский (1866—1921); российский военный теоретик и историк, генерал-майор Александр Алексеевич Незнамов (1872—1928); Александр Владимирович Геруа (1870 — после 1940) и многие другие.

Впоследствии и в эмиграции, и в рядах Красной армии они по-прежнему продолжали думать о будущей войне, выдвигая стратегические, оперативные, тактические и технические идеи подготовки к ней. Например, стратегия «измора», всесторонне обоснованная А.А. Свечиным в 20-х годах, стала основополагающей доктриной для первых двух лет Великой Отечественной войны 1941—1945 гг. Полностью оправдали себя в ней теории глубоких операций, ударных армий, разработанные в те же годы, а также в целом сценарий (прогноз) большой войны, представленный в записках и работах А.А. Свечина, В.А. Трифонова, Я.К. Берзина, Я.М. Жигура, А.Н. Никонова, М.Н. Тухачевского и других.

В своё время А.А. Незнамов утверждал: «Самые лучшие войска не могут одержать победы без надлежащего руководства, то есть если во главе их стоят неподготовленные к современному бою начальники... Начальникам всех степеней необходима наука. Наука заменяет опыт, подсказывает решения, ограждает от грубых ошибок, поддерживает характер и волю. "На себя надёжность — основание храбрости" (А.В. Суворов). Но в неё надо верить. Все великие полководцы ей обязаны славой своей; все настаивают на знакомстве с нею офицеров и генералов. "Генералу необходимо непрерывное образование себя науками с помощью чтений" (А.В. Суворов)... Суворов указывал даже метод самообразования: сначала устав, затем принципы, потом ближайшие войны (особенно свои); после этого — для довершения образования — и древнейшие.

Формируя общий военный кругозор, широкое понимание дела, уясняя метод получения необходимых для военного дела знаний, выявляя сущность, уроки и заклю-



**Генерал-майор
А.А. Свечин
(1878—1938)**



**Генерал
Д.И. Парский
(1866—1921)**



**Генерал А.А.
Незнамов
(1872—1928)**

чения из предшествующей военной истории, офицер не должен забывать о первооснове своего профессионализма: больше заниматься своей специальностью, совершенствоваться в ней».

Генерал-майор Свечин Александр Андреевич (1878—1938). Выдающийся военный писатель, военный теоретик, автор широко известных и популярных до настоящего времени военно-научных трудов: «Стратегия» (М.: Госвоениздат, 1926; 2-е изд. — М.: Воен. вестник, 1927), «Эволюция военного искусства» (В 2 т. — М.;Л.: Госиздат, 1927—1928), «Война в горах» (В 2 ч. — 2-е изд., доп. и перераб. авт. — СПб., 1907. Ч. 1. — 140 с.: ил. Ч. 2. — 63 с.), «Русско-японская война 1904-05 гг.», «Стратегия XX века на первом этапе...».

Генерал А.А. Свечин — крупный популяризатор и интерпретатор наследия зарубежных и отечественных военных классиков, редактор первого полного перевода на русский язык труда «О войне» К. Клаузевица, а также автор оригинальной работы о его жизни («Клаузевиц», 1935 г.). Большой интерес представляют многочисленные статьи А.А. Свечина как в дореволюционной, так и в советской военной периодике. Все труды талантливого военного теоретика пропитаны духом борьбы с предрассудками, вредными шаблонами, формализмом в военном деле, нацелены на решение практических вопросов.

Генерал-лейтенант Свидзинский Эдмунд-Леопольд Фердинандович (1848—после 1911). Постоянно выступал в военной печати со статьями по злободневным вопросам армейской жизнедеятельности, воинского воспитания, развития военных знаний.

Генерал-майор Сурнин Александр Александрович (1877—?). Автор многих публикаций в зарубежной военной периодике по вопросам реформирования вооружённой силы, воспитания офицерского корпуса на патриотических началах.

Толстой Лев Львович (1869—1945). Писатель, публицист. Один из видных сотрудников газеты «Новое время». В 1904—1905 гг. Л.Л. Толстой был одним из немногих публицистов, кто выступал в печати с горячей поддержкой правительства, армии и офицерства. «Русский инвалид» характеризовал его как «талантливого и высокообразованного писателя, посвятившего свои силы служению военной идее».

Генерал от инфантерии Флуг Василий Егорович (1860—1955). Один из лучших военачальников Российской армии в 1914—1917 гг. Периодически выступал на страницах военной печати как в царской России, так и в зарубежье. Основное внимание в творчестве уделял офицерскому вопросу, в частности — подготовке высшего командного состава. Подчёркивал волевую природу руководства войсками, предлагая все усилия при обучении и воспитании командных кадров сосредоточивать на развитии волевых качеств. Оставил рукописи обширных воспоминаний о службе на Дальнем Востоке, участии в Русско-японской и Первой мировой войне.



**Генерал-лейтенант
Свидзинский
Эдмунд-Леопольд
Фердинандович
(1848—после 1911)**



**Генерал от инфантерии
В.Е. Флуг
(1860—1955)**

Военный писатель, историк и публицист, генерал-майор Червинка Ярослав Вячеславович. Выступал в печати по вопросам офицерской службы, а также по истории и организации пограничной службы. Автор известной работы «Желательная реформа пограничной стражи».

Военный публицист, генерал-майор Чернавин Виктор Васильевич (1877—1956). Автор многих работ о русском офицерском составе в годы Первой мировой войны, о подготовке России к этой войне, операциях в Восточной Пруссии, печатавшихся в белградском «Военном сборнике», парижском «Русском инвалиде», газетах «Меч», «Сегодня», а также в широкой иностранной военной прессе.

Генерал-лейтенант Штейфон Борис Александрович (1881—1945). Известный в эмиграции военный публицист и военно-научный деятель. Публиковался во многих изданиях военной эмиграции, состоял военным обозревателем в газете «Новое время» (Белград). Автор содержательных очерков о Русско-японской войне, операциях на Кавказском фронте в 1915—1916 гг., о генерале Н.Н. Юдениче и др.

Русский военный деятель, генерал от инфантерии, один из самых успешных генералов России во время Первой мировой войны, Н.Н. Юденич (1862—1933). Морской офицер М.Ф. Гарденин оставил в своих воспоминаниях следующее мнение о генерале Н.Н. Юдениче: «Это был не имевший ни одного поражения генерал, разгромивший полностью турецкую армию, чисто русский и исключительной честности и правдивости человек, и его кандидатура была принята с полным сочувствием всеми оставшимися ещё русскими и генералами, командовавшими на юге России, и Верховным правителем — адмиралом Колчаком...».

Будучи учеником русского военного историка, генерала-лейтенанта А.К. Баиова, Б.А. Штейфон посвятил ему книгу «Национальная военная доктрина. Профессор генерал А.К. Баиов и его творчество» (Штейфон Б.А. Национальная военная доктрина. Профессор генерал А.К. Баиов и его творчество. Таллин, 1937). Во всех своих многочисленных трудах Б.А. Штейфон отстаивал идеи национального характера военного искусства, «преобладания духа над материей» в военном деле. Неизданным остался его труд «Причины постепенного упадка русского военного искусства». Ратовал за сохранение и развитие русской военной мысли на чужбине.

Баиов Алексей Константинович (1871—1935) — крупнейший военный историк, теоретик военного искусства, генерал-лейтенант. В 1906 г. он стал профессором Императорской Николаевской академии на кафедре истории русского военного искусства и создал академи-

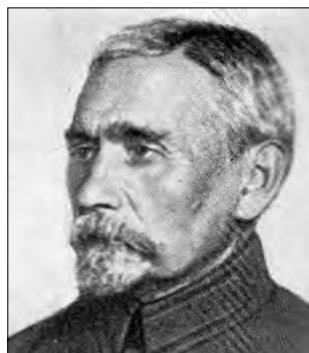

**Генерал-майор
В.В. Чернавин
(1877—1956)**



**Генерал от инфантерии
Н.Н. Юденич
(1862—1933)**



**Генерал-лейтенант
А.К. Баиов
(1871—1935)**

ческий журнал «Известия Императорской Военной академии», в котором был редактором вплоть до его закрытия в 1914 г. Государь Император Николай II Александрович назвал профессора А.К. Баиова «столпом академии». Будучи профессором Николаевской академии, он читал лекции по истории военного искусства в Михайловской артиллерийской академии и в Интендантской академии по стратегии. В этот период издаётся его фундаментальный труд «Курс истории русского военного искусства». Военные аналитики утверждают, что «Курс истории русского военного искусства» А.К. Баиова был исследованием, посвящённым, с одной стороны, творчеству национального военного гения русских полководцев, а с другой стороны, — анализом использования всех сил и средств русской армии и русского государства в достижении победы на войне. Целью своего труда профессор А.К. Баиов поставил утверждение самостоятельного значения русского военного искусства и развитие на его почве политического самосознания.

Об этом уникальном труде генерал Б.А. Штейфон писал: «...В русской военной науке не имеется другой столь капитальной работы, её главное качество в том, что она с удивительной любовью даёт полное и рельефное представление о русском военном прошлом. ...Надо отметить, что профессором А.К. Баиовым особо подчёркивались национальные черты русского военного искусства и преобладание в нём духовных начал» (Штейфон Б.А. Национальная военная доктрина. Профессор генерал А.К. Баиов и его творчество. Таллин, 1937. С. 92—93).

Философский и исторический военный гений генерала А.К. Баиова создал целое направление в русской военной мысли XX века, которое современники называли «классическим». Из-под пера маститого мыслителя вышло несколько десятков томов замечательных исследований, многие из которых, к сожалению, были им написаны уже в эмиграции и пока недоступны русскому читателю.

«Курс истории русского военного искусства» А.К. Баиова впервые увидел свет в 1909—1913 годах, будучи выпущен в семи отдельных выпусках, включающий в себя русское военное искусство от начала Руси до царствования Императора Александра I включительно. «К глубокому сожалению, — писал профессор А.К. Баиов, — ещё не все у нас сознают это, что является следствием малого знакомства с прошлым нашего военного искусства, а потому и малого к нему уважения. В то же время это является, несомненно, одной из главнейших причин того, что мы и до сих пор ещё в военном искусстве стремимся кому-либо подражать, боясь проявить свою самобытность даже в самой малейшей дозе» (по книге генерала Б.А. Штейфона «Национальная военная доктрина. Профессор генерал А.К. Баиов и его творчество». Таллин, 1937. С. 198). Мы и до настоящего времени наблюдаем данный недостаток и в современных взглядах отечественных военных аналитиков на законы и закономерности военного дела.

Об участии в Первой мировой войне генерал писал: «Я ехал на войну не только потому, чтобы выполнить свой долг. Война интересовала меня и с точки зрения науки, как широкая возможность лично проверить справедливость военных принципов. Всю войну, всегда и при всяких обстоятельствах, я оставался верным этим принципам и никогда не сожалел об этом» (по книге генерала Б.А. Штейфона «Национальная военная доктрина. Профессор генерал А.К. Баиов и его творчество». Таллин, 1937. С. 210).

К числу наиболее известных трудов генерала А.К. Баиова можно также отнести: «Лейб-гвардии Егерского полка исторический очерк для нижних чинов. СПб., 1893»; «Памятка по тактике для унтер-офицеров пехоты. СПб., 1900»; «Записки по элементарной тактике. Пехота. Лекции. СПб., 1905»; «Русская армия в царствование Императрицы Анны Иоанновны. Война России с Турцией в 1736—1739 гг. СПб., 1906. Т. 1—2»; «Записки по истории военного искусства в России. Лекции. Вып. I. Эпоха Императрицы Екатерины II. СПб., 1908»; «Курс истории русского военного искусства. СПб.,

1909—1913»; «Значение В.О. Ключевского для русской военно-исторической науки. СПб., 1911»; «История военного искусства как наука. СПб., 1912»; «История русской армии. Курс военных училищ. Вып. 1. СПб., 1912»; «Род Романовых и русское военное искусство. Очерк 1—6. СПб., 1913»; «Национальные черты русского военного искусства в романовский период нашей истории. СПб., 1913»; «Конспект по истории военного искусства в России. СПб., 1914»; «История военного искусства от народов классической древности до начала XX столетия включительно. Ревель, 1921»; «Лекции по стратегии. Ревель, 1922»; «Несколько мыслей по вопросу о военной доктрине. Белград, 1924» и др.

Нельзя не упомянуть труды о военном развитии и о национальном замысле коренной военной реформы, а также основных принципах в сфере военного строительства и внешней политики России Ю. Крижанича, И.Т. Посошкова, П.А. Румянцова, П.И. Шувалова, Ф.П. Толстого, Н.Н. Обручева, Д.А. Милютина, Ф.Ф. Палицына, А.Ф. Щербатова, А.И. Гучкова, А.М. Волконского, В.Ф. Новицкого, А.А. Свечина, А.А. Незнамова и др.

Мыслитель Ю. Крижанич в своих трудах ответил на большинство вопросов, стоявших перед Россией на рубеже XVII века. Он не только глубоко разработал ряд узловых вопросов политико-правовой теории, но и сформулировал на их основе проекты конкретных реформ по преобразованию различных сфер российской социальной и политико-правовой действительности того времени.

Программа государственно-правовых реформ, предложенная Юрием Крижаничем русскому царю Алексею Михайловичу, была воспринята как его современниками, так и мыслителями более поздних поколений. Например, А.Л. Ордин-Нащокин (1605—1680 г.), разрабатывая проекты развития ремёсел, торговли и промыслов, во многом связывал их успех с реформой местного самоуправления в России, а также ролью военной силы при защите государства.

Интересы И.Т. Посошкова (1652—1726) весьма широки: он занимался оружейным делом, изобретательством, имел винокуренные заводы. Стал купцом и предпринимателем, был энергичным хозяйственником и общественным деятелем. Им были написаны глубокие экономические и философские работы: «Книга о скудости и богатстве», «Зерцало очевидное», «Завещание отеческое», «Письмо о денежном деле», «О ратном поведении» и др.

Русский военный и государственный деятель, граф Пётр Александрович Румянцева-Задунайский (1725—1796), оставил нам ценнейшие труды по военной науке.

Генерал-фельдмаршал, конференц-министр, камергер, сенатор, реформатор и изобретатель, граф Пётр Иванович Шувалов (1711—1762) — признанный автор реформ Военной академии, коренного преобразования российской артиллерии.

Николай Николаевич Обручев (1830—1904) — русский военный деятель, гениальный военный мыслитель, генерал-адъютант, генерал от инфантерии, почётный член Петербургской академии наук, начальник Главного штаба, профессор Николаевской академии Генерального штаба, писатель. Говоря о Н.Н. Обручеве, нельзя не отметить его разностороннюю деятельность в качестве военного учёного. Его таланту принадлежат труды «О вооружённой силе и её устройстве», «Изнанка Крымской войны», «Записки о снаряжении пехоты пяти первостепенных европейских армий: русской, французской, английской, австрийской и прусской», «Исследование причин смертности населения и опыта составления санитарной карты», «Сеть русских железных дорог. Участие в ней земства и войска», «Обзор деятельности военного министерства в последнее пятилетие, финансовых его средств и нужд армии». «Опыт истории военной литературы в Рос-

сии», «Обзор рукописных и печатных памятников, относящихся к истории военного искусства в России», изданный под его редакцией «Военно-статистический сборник» и многие другие многочисленные статьи, публичные выступления.

Н.Н. Обручев проявил себя и как выдающийся военный деятель, активно занимаясь боеспособностью и боеготовностью армии. Например, по его инициативе и при его участии было сформировано 3 армейских корпуса, введена система резервных войск, кавалерия усилена формированием новых драгунских полков, в полевой артиллерии сформированы стрелковые артиллерийские дивизионы и мортирные полки, в инженерных войсках созданы железнодорожные, телеграфные и воздухоплавательные батальоны и роты, введены крепостные инженерные части. По идее Н.Н. Обручева были созданы казарменные комиссии, соорудившие казармы с офицерскими флигелями для 170 войсковых частей, проложены шоссейные дороги протяжённостью 1650 вёрст и усилены укрепления и вооружения многих крепостей. Н.Н. Обручев, которого в народе звали «Русским Мольтке», участвовал в разработке стратегических планов на случай войны против Германии и Австрии.

Военный теоретик, граф Хельмут Карл Бернхард фон Мольтке (нем. Helmuth Karl Bernhard von Moltke; 1800—1891) — германский генерал-фельдмаршал (1871), русский генерал-фельдмаршал (1872). Наряду с первым канцлером Германской империи, осуществившим план объединения Германии по малогерманскому пути и прозванным «железным канцлером», Отто фон Бисмарком (1815—1898), и графом, германским военным и государственным деятелем, прусским генерал-фельдмаршалом Альбрехтом фон Рооном (1803—1879), он по праву считается одним из основателей Германской империи.

Фёдор Фёдорович Палицын (1851—1923) — русский военный деятель, генерал от инфантерии, начальник Главного управления Генерального штаба, полный кавалер ордена Святого Владимира. Ф.Ф. Палицыным была начата подготовка кадров профессоров Военной академии, «которые были бы в состоянии, отрешившись от существовавшего в академии десятки лет «схоластического направления», строить прохождение курсов на началах прикладного метода». В отношении организации войск генералом от инфантерии разрабатывались главнейшие мероприятия по усовершенствованию существующей военной организации; реорганизация войск базировалась на принципе самого широкого развития кадров полевых войск, которые должны были давать и сильные кадры для войск резервных.



**Н.Н. Обручев
(1830—1904)**



**Граф Хельмут Карл
Бернхард фон Мольтке
(1800—1891)**



**Генерал от инфантерии
Ф.Ф. Палицын
(1851—1923)**

Александр Иванович Гучков (1862—1936) — российский политический деятель, лидер партии «Союз 17 октября». Председатель III Государственной думы (1910—1911), депутат Думы (1907—1912), член Государственного совета Российской империи (1907 и 1915—1917). Военный и морской министр Временного правительства России (1917). Значительное внимание уделял модернизации российской армии, в 1908 г. выступил с резкой критикой деятельности в армии представителей Дома Романовых, призывая их уйти в отставку. Во время Первой мировой войны он был «особоуполномоченным Красного Креста» на фронте. В 1915—1917 гг. — председатель Центрального военно-промышленного комитета. Вошёл в состав Особого совещания для обсуждения и объединения мероприятий по обороне государства, в котором возглавлял Комиссию по пересмотру норм санитарного и медицинского снабжения армии.



А.И. Гучков
(1862—1936)

Князь Александр Михайлович Волконский (1866—1934) — русский военный дипломат, публицист, с 1930 г. католический священник византийского обряда, принадлежавший к Русскому апостолату.

К числу его военно-научных трудов следует отнести:

- Армия и правовой порядок. — СПб., 1906.
- Об армии. — СПб., 1907 (под псевдонимом А.М. Волгин).
- «Вооружённые силы Италии» (1908).
- Историческая правда и украинофильская пропаганда. — Турин, 1920.
- Украинское движение. — Берлин, 1925 (под псевдонимом А. Царинный).
- В защиту русского языка. — Берлин, 1928 (в соавторстве с С.М. Волконским (1860—1937)).
- «Имя Руси в домонгольскую пору» (1929).
- «В чем главная опасность?» (1929).
- «Малоросс и украинец» (1929).



Князь А. М. Волконский
(1866—1934)

Василий Фёдорович Новицкий (1869—1929) — русский и советский военачальник. Был заместителем военного руководителя Высшей военной инспекции РККА, военным руководителем инспекции. С октября 1919 по 1929 гг. профессор Военной академии РККА на кафедре истории войн и военного искусства. Преподавательскую деятельность В.Ф. Новицкий успешно сочетал с научно-исследовательской работой: создал труды по военной географии, военной администрации, истории Русско-японской и Первой мировой войн.



В.Ф. Новицкий
(1869—1929)

Незнамов Александр Александрович (1872—1928), русский военный теоретик и историк. Внёс заметный вклад в разработку тактики общевойскового боя, теории оперативного искусства, в обобщение опыта Русско-японской и Первой мировой войн. Обосновал необходимость тщательной подготовки предстоящих районов боевых действий в инженерном отношении. В своём основном труде «Современная война» (Ч. 1—2. М., 1921—1922) А.А. Незнамов применительно к манёвренной войне массовых армий попытался раскрыть характер операции армии как нового явления военного искусства, её подготовку и ведение. Кроме этого труда, А.А. Незнамовым опубликованы:

- Подготовка полевых позиций в инженерном отношении. Варшава, 1902; Военная история. Русско-японская война 1904—1905 гг. Операция па р. Шахэ. СПб., 1908.
- Текущие военные вопросы. СПб., 1909.
- Оборонительная война. СПб., 1909.
- План войны. СПб., 1913.
- Основы современной стратегии. М., 1919.
- Стратегический очерк войны 1914—1918. Ч. 3-4. М., 1922.
- «Пехота». Эволюция боевых форм. Современное вооружение, устройство, тактика, обучение и комплектование пехоты. Пг., 1923.
- Боевые действия соединённых родов войск. М., 1924.

Развитие теории войскового партизанства было представлено в трудах поэта-партизана, генерал-лейтенанта Д.В. Давыдова, а также Н.С. Голицына, Ф.К. Гершельмана, В.Н. Клембовского, П.П. Каратыгина, М.А. Дробова, Н.Н. Сухотина, В. Борисова и других. В трудах этих военных аналитиков раскрывается сущность партизанского искусства, его значение для российской армии.

Д.В. Давыдов является автором военных трудов «О партизанской войне», «Опыт теории партизанского действия», «Партизанский дневник 1812 года» и др.

Князь Николай Сергеевич Голицын (1809—1892) — русский военный историк, генерал от инфантерии. Автор капитальных трудов, посвящённых развитию военного искусства, ряда работ по русской военной истории, истории Генеральных штабов в Западной Европе и России, о полководцах, военно-учебных заведениях. Среди его многочисленных трудов особую известность получили:

- Очерки истории генерального штаба в Западной Европе и России. — СПб., 1858; Примерная подробная программа статистических описаний губерний и областей Российской Империи. — СПб., 1858.
- О партизанских действиях в больших размерах, приведённых в правильную систему // Воен. Сб. — 1859, № 7.
- Великие полководцы истории. — СПб., 1875.
- Руководство к изучению военной истории и теории стратегии (рукопись академии).
- Всеобщая военная история древних времён. — СПб., 1872.

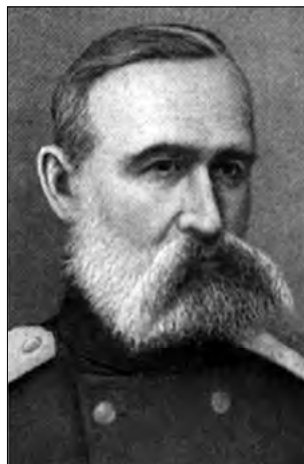

**Генерал от инфантерии
Н.С. Голицын
(1809—1892)**

- Всеобщая военная история средних времён. — СПб., 1876.
- Всеобщая военная история новых времён. — СПб., 1872.
- Всеобщая военная история новейших времён. — СПб., 1872—1878.
- Русская военная история. — СПб.: Типография товарищества «Общественная польза», 1877.

Н.Н. Сухотин является автором военного труда «Рейды как мощное орудие стратегии». В.Н. Клембовский опубликовал работу «Партизанские действия». Ф.К. Гершельман издал исследование «Партизанская война». В.Е. Борисов является автором актуального и сегодня труда «Партизанская, народная и малая войны».

Партизанские уроки Великой Отечественной войны 1941—1945 гг. представлены в размышлениях непосредственных её участников — И.Г. Старинова («Мысли о партизанской войне») и П.Е. Брайко («Партизанский способ ведения войны»). В размышлениях, в частности, излагаются выводы для российской армии, обусловленные характером современных войн и распространением асимметричного ведения военных действий.

Однако мы должны также помнить, что наука побеждать по правилам Петра Великого, его исторические Указы, инструкции, реляции, письма 1700—1709 гг. были изучены и отражены ещё М.В. Ломоносовым, Н.В. Медемом, Г.А. Леером, Н.Л. Юнаковым и др. Идея государственно-патриотического служения и новая (победительная) военная система Петра Великого исследована А.Е. Савинкиным.

Особого анализа заслуживает и военно-морская литература, и в первую очередь научно-справочные издания, содержащие систематизированный свод военных знаний и сведений из других наук, имеющих значение для военно-морского дела. Первым военно-морским словарём России был труд русского просветителя, педагога, математика, академика Санкт-Петербургской академии наук, военного моряка, автора и составителя учебников, среди которых — знаменитый в своё время «Писмовник» Н.Г. Курганова (1725 или 1726 — 1790 или 1796), изданный в 1774 г.

В 1777 г. Н.Г. Курганов издал новый военно-морской словарь, имеющий два названия: «Книга: морской инженер, то есть теория и практика об укреплении напольных и приморских мест, о защищении флотов в укреплённых гаванях и о бывших знатнейших атаках многих портов, с присовокуплением науки о перспективе, о напасти и обороне разных крепостей и словаря инженерного» и «Книга о науке военной, содержащая в себе умозрение и деяние о укреплении всяких полевых и приморских мест; о нападении и обороне крепостей и гаваней; с описанием бывших знатнейших атак и с присовокуплением наук о перспективе и словаря инженерного». Очередной военно-морской словарь в России был выпущен в 1788 г. Он представлял собой перевод с французского на русский язык труда Николя Пьера Озанна (1728—1811), составителем и переводчиком этого словаря был русский государственный и военный деятель, адмирал. Г.Г. Кушелев (1754—1833).



**Н.Г. Курганов. Писмовник.
Часть вторая.
СПб., 1793.
Титульный лист.**

В 1795 г. в Петербурге был издан «Трехязычный морской словарь» на английском, французском и русском языках в 3-х частях. Его автором был русский писатель, военный и государственный деятель, адмирал, государственный секретарь и министр народного просвещения А.С. Шишков (1754—1841). В 1816 г. вышел в свет военно-морской словарь, служивший приложением к книге известного русского морского писателя, морского офицера, учёного, администратора, моделиста А.Я. Глотова «Изъяснение принадлежностей к вооружению корабля» (1817).

Военно-морские словари Н.Г. Курганова, Г.Г. Кушелева, А.С. Шишкова и А.Я. Глотова заложили прочный фундамент для дальнейшего развития отечественной военно-морской словарно-энциклопедической литературы. В 1830 г. А.С. Шишков завершил работу над рукописью «Морского словаря», представляющего собой краткую морскую энциклопедию. Издание этого труда взял на себя Учёный комитет Главного морского штаба, но из планируемых пяти томов увидели свет только три: «Морской словарь, содержащий объяснение всех названий, употребляемых в морском искусстве. Часть первая — по кораблестроению (1832). Часть вторая — наукам, до мореплавания относящимся (1835). Часть третья — словарь по артиллерии (1840)». В 1837—1850 гг. осуществлено первое в России издание «Военного энциклопедического лексикона» (в 14 томах). Инициатором и главным редактором его был видный русский военный писатель, историк, генерал-лейтенант Л.И. Зедделер (1791—1852). Статьи раздела «Военно-морское дело» редактировал российский адмирал, путешественник, учёный, дипломат, писатель, кораблестроитель, государственный и общественный деятель П.И. Рикорд (1776—1855).

В 1852—1857 гг. вышло в свет второе издание «Военного энциклопедического лексикона» (в 14 томах). Главным редактором нового издания стал виднейший русский военный историк, генерал-лейтенант М.И. Богданович (1805—1882). В 1883—1897 гг. была издана новая русская военная энциклопедия под названием «Энциклопедия военных и морских наук» (в 8 томах). В 1874 г. в Петербурге был издан «Краткий морской словарь для любителей морского дела», составленный преподавателем Морского училища В.В. Бахтиным. Вторично труд В.В. Бахтина был издан в 1894 г. под названием «Объяснительный морской словарь: настольная книга для имеющих отношение к морскому делу».

В связи с начавшейся Русско-японской войной (1904—1905 гг.) появилась книга А.П. Ненашева «Словарь военных известий, объяснитель всех выражений военного и морского дела и справочная книжка, необходимая при чтении известий с Дальнего Востока». В 1914 г. С.М. Викторовым был издан в Киеве «Военно-исторический словарь», дававший объяснения большому числу военных и военно-морских терминов. Накануне Первой мировой войны видный русский книгоиздатель и просветитель И.Д. Сытин приступил к изданию «Военной энциклопедии».



**Адмирал А.С. Шишков
(1754—1841)**



**П.И. Рикорд
(1776—1855)**

Русский писатель-маринист С.А. Колбасьев (1898—1937), участник литературной группы «Островитяне», стал автором сборника стихов «Открытое море» (1922). Сборники рассказов и повестей: «Поворот всё вдруг» (1930), «Салажонок» (1931), «Правила совместного плавания» (1935), «Военно-морские повести» (1936) и др.

В.И. Семёнов — офицер Российского императорского флота, писатель и публицист, в 1904—1905 гг. оказался в центре важнейших событий Русско-японской войны и в числе немногих стал участником и Порт-Артурской, и Цусимской кампаний. Написанная им «по горячим следам» трилогия «Расплата» является замечательным документом эпохи и своеобразной летописью трагических событий истории Российского флота.

Второй том настоящего издания содержит вторую и третью книги трилогии: «Бой при Цусиме» и «Цена крови», японскую версию Цусимского сражения «Ниппон-Кай Тайкай-сен» («Великое сражение Японского моря») в его переводе, а также ряд очерков и рассказов В.И. Семёнова. Как человек незаурядного ума и прекрасных академических способностей, воспитанник «школы С.О. Макарова», каковым он себя считал, он в своих книгах, написанных на основе дневниковых записей, смог создать поистине «энциклопедию» по истории Русско-японской войны 1904—1905 г., скрупулёзно проанализировать, обобщить объёмный материал и сделать выводы.

Помимо морской периодики, произведения моряков публиковались на страницах зарубежных военных журналов и многочисленных гражданских изданий. Так, в журнале «Часовой» существовал постоянный «Военно-морской отдел», а выходящий в Париже в 1952—1974 гг. журнал «Военная быль» (издавал его, кстати, тоже военный моряк — лейтенант А.А. Геринг) периодически выпускал специальные морские номера.

Из наиболее известных морских писателей зарубежья можем назвать капитана 2-го ранга Н.П. Монастырёва (1887—1957), поручика по Адмиралтейству С.К. Терещенко (1894—1935), капитана 2-го ранга А.А. Лукина, контр-адмирала Д.В. Никитина (Фокагитова), капитана 2-го ранга К.Г. Люби. О литературном творчестве моряков-эмигрантов хорошо отозвался известный журналист и критик русского зарубежья, писатель Б.А. Суворин (1879—1940): «Ни один род оружия в эмиграции не дал столько талантливых и способных писателей, как наши моряки, причём им легко даются как военно-морские темы, так и темы беллетристического характера».

Военно-морская идея России, духовное наследие Императорского флота, проблемы флота и военно-морской политики России глубоко отражены в трудах П.И. Белавенеца (1873—1932) — российского военного и военно-морского историка, геральдиста, одного из основателей российской вексиллологии, писателя, нумизмата, офицера флота, участника Цусимского сражения, капитан 1-го ранга; адмирала П.С. Бурачека (1837—1916) (книга «Заметки о флоте»); российского военного теоретика и историка, профессора, капитана 1 ранга Б.Б. Жерве (1878—1934); контр-адмирала, военного



С.А. Колбасьев
(1898—1937)



В.И. Семёнов
(1867—1910)

мыслителя, практика и теоретика, педагога, писателя, одного из основателей Военно-морского флота и высшего военно-морского образования в Королевстве Югославия, участника Русско-японской и Первой мировой войн, Гражданской войны в России, А.Д. Бубнова (1883—1963); Ю.Ф. Волковицкого (1883—?); Б.И. Доливо-Добровольского (1873—1938); генерал-майора Н.Л. Кладо; военного и политического деятеля, флотоводца, учёного-океанографа, полярного исследователя А.В. Колчака (1874—1920); светлейшего князя, вице-адмирала Российского Императорского флота А.А. Ливена (1860—1914); М.О. Меньшикова; Н. Нордова; Н. Португалова; Я. Подгорного; М. Римского-Корсакова; П.А. Столыпина (1862—1911); Н. Смирнова; Е. фон Шильдкнехта и многих других.

Лучшие многовековые традиции русского воинства, описанные в трудах военных учёных, их уникальные духовные ценности нашли своё отражение в кодексах чести русского офицера. Они являлись, по сути дела, сводами моральных и этических норм, хотя официального кодекса чести, подобного «Своду правил воинского чинопочитания и отдания чести», в Вооружённых силах Российской империи не существовало. Известный военный писатель и публицист XIX в., генерал-майор М.С. Галкин, в частности, отмечал: «Честь — святыня офицера, она высшее благо, которое он обязан хранить и держать в чистоте. Честь — его награда в счастье и утешение в горе... Честь не терпит и не выносит никакого пятна». Великий Пётр писал: «Никакое воздаяние так людей не приводит к добру, как любление чести; равным образом, никакая так казнь не страшит, как лишение оной».

Генерал-лейтенант Э.Ф. Свидзинский (1848—1911 г.), выступавший в военной печати со статьями по злободневным вопросам армейской жизнедеятельности, воинского воспитания и развития военных знаний, писал по этому поводу: «Слово офицера должно быть залогом правды, и потому ложь, хвастовство, неисполнение обязательства — пороки, подрывающие веру в правдивость офицера, вообще бесчестят офицерское звание и не могут быть терпимы».

Чувство долга считалось величайшей добродетелью в глазах государства. Незыблемое правило «служить верно» входило в кодекс офицера и имело статус этической ценности, нравственного закона. Этот закон безоговорочно признавался многими поколениями офицеров, принадлежавшими к разным кругам общества.

В 1900 г. ротмистром В.М. Кульчицким были составлены «Советы молодому офицеру», которые рекомендовались как катехизис для каждого офицера. Труд ротмистра В.М. Кульчицкого «Советы молодому офицеру» только за период 1915—1917 гг. выдержал шесть изданий. Приведём выдержки из этого сочинения:

- береги свою честь, честь полка и армии;
- держи себя просто, с достоинством, без хвастовства;
- будь выдержанным, корректным и тактичным всегда, со всеми и везде;
- будь осторожным в выражениях; избегай скандалов, денежных счетов с товарищами, но, если надо, помоги товарищу не только словом, но и практическим делом, деньгами;
- помни всегда, что ты офицер и что начальник всегда и везде начальник, всякое его распоряжение по службе, в какой бы форме оно ни выражалось, есть приказание;
- честь — святыня офицера; офицер уважает человеческие права рядовых; через ряды армии проходят все классы населения, поэтому влияние офицерского корпуса распространяется на весь народ;

- в военной службе самолюбия не проявляй в мелочах, иначе будешь постоянно страдать из-за него; не пересекай черту условностей, выработанных традициями; руководствуйся в жизни чувством справедливости и долгом порядочности; старайся, чтобы в споре слова твои были мягки, а аргументы тверды; высший дар после силы — умение владеть собой;
- «Кто хочет уметь приказывать, должен уметь повиноваться!».

В разделе «Старых истин» ротмистр М.В. Кульчитский отмечает:

- твёрдость воли и неустранимость — два качества, необходимые военному;
- офицеру необходимо выделяться нравственными качествами, на которых основывается личное поведение бойца, так как с ним связано обаяние над массой, столь необходимое руководителю;
- сила офицера не в порывах, а в нерушимом спокойствии;
- честь закаляет мужество и облагораживает храбрость;
- честь — святыня офицера;
- офицер должен уважать человеческие права своего собрата — нижнего чина;
- начальник, не щадящий самолюбия своих подчинённых, подавляет в них благородное желание прославиться и тем роняет их нравственную мощь;
- через ряды армии проходят все возрастные классы населения, влияние офицерского корпуса распространяется на весь народ;
- горе стране, если, уходя со службы, солдат выносит отвращение к солдатским рядам;
- не выдавай за неопровержимую истину, во что ты или совсем не веришь, или хотя бы сомневаешься. Так поступать — преступление;
- необходимо, чтобы процветала не одна формальная сторона службы, но и моральная;
- содержание армии стоит дорого. Но расходы на армию — это страховая премия, которую уплачивает государство в обеспечение своей независимости.

В настоящее время в прессе приводится вариант реконструкции Кодекса чести российского офицера. Авторы приводят этот вариант в полном объёме.

«Офицер есть благородный защитник Отечества, имя честное, звание высочайшее. Честь — его внутреннее достоинство, верность, доблесть, благородство души, чистая совесть, почёт и уважение. Она является главной драгоценностью для офицера, священный долг которого сохранять её в чистоте и безупречности. Честь оберегает достоинство офицерского звания, обязывает совершать отличные поступки, великие дела, ратные подвиги, полагать "душу свою за други своя".

Честь — это высшее духовное благо армии.. Армия, движимая чувством чести, является непобедимой силой, реальным гарантом государственного бытия и мирного преуспевания России. Стремление к чести побуждает офицеров быть цветом нации, воплощением аристократизма, дворянского духа и рыцарства, руководствоваться нормами высшей нравственности, приобретать особо ценные и ценимые качества.

Истинная честь заключается в самоотверженном, доблестном служении во имя высших государственных интересов и общего блага страны. Она выражается в преданности, готовности жертвовать жизнью во имя Отечества, в неколебимом мужестве, презрении к опасности, в правдивости, честности и скромности.

Нет более почётной миссии, как быть офицером, носителем и защитником чести. Русский офицер — профессия идейная, её основа — призвание. Офицерский корпус — особое воинское братство, сплочённое общими интересами и духовными ценностями, единым мировоззрением и доктриной, вековыми традициями, корпоративной солидарностью и этикой. Долг чести обязывает российского офицера:

1. Знать и любить Россию, быть благородным гражданином и патриотом, служить Отечеству верно, до последней капли крови защищать его от внешних и внутренних угроз, не падать духом ни при каких обстоятельствах, не останавливаться ни перед какими препятствиями.
2. Сохранять верность Присяге, Знамени, ни при каких условиях не допускать измены и предательства; сознавать личную ответственность не только за боеготовность вверенной части, но и в целом за оборону государства, за победы и поражения, состояние вооружённой силы, развитие военного искусства, совершенствование военного дела.
3. Постоянно искать и добывать себе честь по примеру и достоинству великих предков, опираться на их традиции и заветы; изучать военную историю и использовать её уроки для укрепления армии, преемственного развития офицерского корпуса.
4. Неукоснительно следовать девизу "Честь и Родина", принципу "честь дороже жизни"; оберегать и защищать достоинство офицерского звания, личную честь, честь армии и государства; вкоренять у себя и своих подчинённых истинное и высокое честолюбие, побуждающее к преодолению трудностей и опасностей, к славе и подвигам; не позволять унижать себя, не раболепствовать, не прощать оскорблений.
5. Неустанно культивировать качества, необходимые военному человеку: честность, бескорыстие, правдивость, прямоту, благонаравие, скромность, терпение, постоянство, покровительство слабым, невинным и оскорблённым; воспитывать в себе дисциплинированность, решительный характер, волю к победе, "усердие к общему делу и верность к службе", прозорливость, самообладание, инициативу, мужество, храбрость, смелость, физическую ловкость и другие воинские добродетели.
6. Быть личностью творческой, самостоятельной в действиях и мыслях, благородной в поступках и намерениях; "чинить дело с рассуждением, а не держаться воинского устава, яко слепой стены"; постоянно повышать свой интеллектуальный уровень, расширять культурный кругозор; уметь распознавать и развивать таланты своих подчинённых.
7. Вести законы государственные и уставы воинские, глубоко знать военное дело, быть профессионалом, непрестанно совершенствоваться в предмете своей службы; всегда вести себя и поступать "как честному, верному и храброму офицеру надлежит"; обязанности свои исполнять ревностно и усердно, постоянно имея в виду пользу службы и государственный интерес, эгоизм и карьеризм противоречат существу государственной службы (неприлично офицеру "отзываться неопытностью", нарушать субординацию, избегать долга службы).
8. Учить войска тому, что необходимо на войне; овладевать военным искусством в суворовском духе; непрестанно себя образовывать, ибо "науки армию питают", воюют, прежде всего, не силой, а умом, побеждают не множеством, а разумом, умением, искусством; "немогузнайство" и невежество не могут быть терпимы в офицерской среде.

9. Добиваться побед "малой кровью", сражаться мужественно и храбро (не забывая о благоразумии); словом, делом и личным примером побуждать воинов проявлять стойкость в бою, не отступать без приказа, сражаться до последней возможности, умирать с честью и славой; не отчаиваться при поражениях, а обращать их на пользу будущих побед; в плену вести себя достойно, предпринимать все усилия для возвращения в строй и продолжения борьбы.
10. Предпочитать честный бой; соблюдать кодекс военной морали, законы и обычаи войны, руководствоваться военной необходимостью; проявлять человеколюбие и гуманность, милосердие к побеждённому противнику, военнопленным, гражданскому населению; не допускать неоправданных разрушений, мародёрства, грабежей.
11. Войска в бой водить, а не посылать; не жалеть себя, не избегать трудностей, проявлять личное мужество, презрение к опасностям и смерти, трусость и малодушие должны быть чужды офицеру; влиять на подчинённых личным примером, быть для них авторитетом и образцом.
12. Искусно управлять войсками, сочетать требовательность к подчинённым с заботой о них, строить отношения с ними на основе доверия и взаимоуважения, во всём поступать по справедливости и долгу порядочности; не использовать служебного положения в личных целях; служить, а не выслуживаться; не создавать атмосферы страха, подозрительности и холопства; не допускать формирования и переноса в гражданскую среду негативного образа армии.
13. Стремиться стать не просто военным специалистом, боевым вождём подчинённых, но их идейным вдохновителем, властелином солдатских сердец, тонким психологом и пропагандистом; уметь побеждать не только мечом, но и словом, владеть приёмами красноречия; вести борьбу против разлагающих армию антигосударственных и пацифистских учений.
14. Крепить офицерское боевое братство, против неприятеля заодно поступать; ни словом, ни делом товарищам бесчестия не чинить, в неразрывной любви, мире и согласии пребывать, по достоинству уважать (уважение) оказывать; проявлять взаимопомощь и взаимовыручку, удерживать сотоварищей от дурных поступков; почитать скорбной памятью и молитвой павших на поле брани и принёсших таким образом жизнь свою на алтарь Отечеству, хранить воспоминания об их подвигах.
15. Неукоснительно соблюдать ритуалы и обряды, поднимающие престиж офицерского звания, содействующие воспитанию воинской чести: принятие присяги, посвящение в офицеры, торжественный вынос знамени, триумфальные шествия в честь побед, парады, отдание воинской чести, захоронение с почестями и другие; уважительно относиться к государственной и военной символике.
16. Свято чтить Боевое Знамя воинской части как "душу армии", символ чести и доблести защитников Родины, олицетворение связи славного прошлого с достойным настоящим и будущим, напоминание о долге; не забывать, что вручение знамён и штандартов — высшая награда, утрата Боевого Знамени — преступление и позор.
17. Почитать награды как отражение подвигов, боевых отличий и воинских заслуг; ревностно относиться к отдаванию воинской чести — символу единения военнослужащих, к мундиру и знакам отличия; гордиться формой одежды и принадлежностью к своему роду войск.

18. Соответствовать высокому этическому стандарту, заботиться о чистоте репутации личной и всей офицерской корпорации; дорожить своим добрым именем; говорить правду, не лгать, не давать опрометчивых обещаний; быть верным своему слову.
19. В гражданском обществе и в военной среде блюсти достоинство, приличие и правила этикета; не допускать бесчестных поступков; уметь вести беседу и спор; держаться просто, тактично, без фатовства, избегать скандалов; по отношению к дамам быть вежливым, внимательным, учтивым, галантным, как подобает офицеру — рыцарю и джентльмену.
20. Воздерживаться от отрицательных привычек, могущих набросить даже малейшую тень на офицерское звание; считать несовместимым с ним доносительство, клевету, распространение слухов, бахвальство; избегать распутства, пьянства, бранных слов, азартных игр, участия в финансовых спекуляциях, политической борьбе.
21. И в мирное, и в военное время руководствоваться бессмертными суворовскими заповедями: Субординация — послушание, Экзерциция — обучение. Дисциплина, Ордер воинский — порядок воинский, Чистота, Здоровье, Опрятность, Бодрость, Смелость, Храбрость, Победа, Слава, слава, слава!».

Только в последние годы военные труды наших великих предшественников отражены в целом ряде изданий:

- Пестель П., Обручев Н., Медведев А. и другие военные писатели о Русской армии (1817—1917 гг.). — М.: ГА ВС, 1992.
- Государственная наука и политика России в творческом наследии Б.Чичерина. — М.: ГА ВС, 1992.
- История Русской армии. — М.: ГА ВС, 1994.
- Русское зарубежье: государственно-патриотическая и военная мысль. — М.: ГА ВС, 1994.
- Русская военная доктрина. — М.: ГА ВС, 1994.
- К познанию России: Взгляды русских мыслителей начала XX века. — М.: ГА ВС, 1994.
- Какая армия нужна России? Взгляд из истории. — М.: Военный университет, 1995.
- Военное законодательство Российской империи: Кодекс русского военного права. — М.: Военный университет, 1996.
- Военно-морская идея России: Духовное наследие Императорского флота. — М.: Военный университет, Общественный совет «300 лет Российскому флоту», Русский путь, 1997.
- Христоролюбивое воинство: Православная традиция Русской армии. — М.: Военный университет, Независимый военно-научный центр «Отечество и Воин», Русский путь, 1997.
- Душа армии: Русская военная эмиграция о морально-психологических основах российской вооружённой силы. — М.: Военный университет, Независимый военно-научный центр «Отечество и Воин», Русский путь, 1997.
- За профессиональную армию: Идеи Шарля де Голля и их развитие в XX веке. — М.: Военный университет, Независимый военно-научный центр «Отечество и Воин», Олма-Пресс, 1998.

- Постигание военного искусства: Идеи наследие А. Свечина. — М.: Военный университет, Русский путь, 1999.
- Военная мысль в изгнании: Творчество русской военной эмиграции. — М.: Военный университет, Русский путь, 1999.
- Офицерский корпус Русской армии: Опыт самопознания. — М.: Военный университет, Русский путь, 2000.
- Не числом, а умением! Военная система А.В. Суворова. — М.: Военный университет, Русский путь, 2001.
- Государственная оборона России: Императивы русской военной классики. — М.: Военный университет, Русский путь, 2002.
- Афганские уроки: Выводы для будущего в свете идейного наследия А.Е. Снесарева. — М.: Военный университет, Русский путь, 2003.
- Хочешь мира, победи мятежевойну! Творческое наследие Е.Э. Месснера. — М.: Военный университет, Русский путь, 2005.
- Грозное оружие: Малая война, партизанство и другие виды асимметричного воевания в свете наследия русских военных мыслителей. — М.: Военный университет, Русский путь, 2007.
- Защита Отечества: Наука побеждать, заветы и уроки Петра Великого. — М.: Военный университет, Книжница, Русский путь, 2010.
- Наука побеждать фельдмаршала Кутузова: В свете уроков Отечественной войны 1812 года, выводов Льва Толстого, Карла Клаузевица, Сунь-цзы и Лиддела Гарта. — М.: Военный университет, Русский путь, 2012.
- Стратегия духа: Основы воспитания войск по взглядам А.В. Суворова и М.И. Драгомирова. — М.: Русский путь, 2000.

В конце раздела следует отметить, что значение «науки побеждать» вышло далеко за пределы той эпохи, в которую жил и работал великий полководец Александр Васильевич Суворов. Целый ряд её положений не утратил своей жизненности и по сегодняшний день. «Наука побеждать» — замечательное свидетельство военного гения русского народа, она служит ярким доказательством творческого полководческого пути, пройденного русскими и советскими военачальниками, покрывшими славою своих легендарных побед русское оружие как на земле, так и на море.

Огромное значение А.В. Суворов придавал развитию национального достоинства русского человека, которое базировалось у него на чувстве человеческого достоинства. «Кто любит своё Отечество, — говорил он, — тот подаёт лучший пример любви к человечеству». Александр Васильевич безгранично верил в несокрушимую мощь русского духа. Вот несколько высказываний А.В. Суворова, демонстрирующих эту веру.

- «Мы русские, мы всё одолеем.
- От храброго русского гренадёра никакое войско в свете устоять не может.
- Природа произвела Россию только одну. Она соперниц не имеет.
- Попробуйте сдвинуть этот камень. Не можете? Так и русские не могут отступить.
- Покажи на деле, что ты русский!
- Россиянин отличается верой, верностью и рассудком.
- Там, где пройдёт олень, там пройдёт и русский солдат. Там, где не пройдёт олень, всё равно пройдёт русский солдат.

- Тщетно двинется на Россию вся Европа: она найдёт там Фермопилы, Леонида и свой гроб».

На нынешнем этапе военного строительства в РФ как никогда ранее необходимо возрождение должного статуса военной и военно-морской науки. Этому должно способствовать развитие её методологических, философских основ. Следует привести два оригинальных суждения выдающихся мыслителей по поводу философии. Например, А. Дюма писал: «Выучиться — не значит знать: есть знающие и есть учёные, — одних создаёт память, других философия. ...Философии не научаются. Философия есть сочетание приобретённых знаний и высокого ума, применяющего их». Не менее образное выражение принадлежит русскому философу П.Л. Лаврову (1823—1900): «Философия есть нечто весьма обыденное, нечто до такой степени нераздельное с нашим существом, что мы философствуем не учась... философствуем хорошо или дурно, но постоянно и неудержимо».



**Полковник П.Л. Лавров
(1823—1900)**

7.3. Введение в военную историю

Русский народ миролюбив, однако, несмотря на природное миролюбие, ему пришлось воевать на протяжении всей своей истории. По данным выдающегося русского мыслителя С.М. Соловьёва, с 1055 г. по 1462 г. насчитывается 245 известий о нашествиях на Русь и внешних столкновениях русской рати, причём двести из них приходится на 1240—1462 г., то есть примерно по одному почти на каждый год.

В дальнейшем, уже по данным другого знатока русской военной истории, генерала Н.Н. Сухотина, с XIV века и по 1894 г., в течение 525 лет, Россия провела в войнах ещё 305 лет, то есть почти две трети своей жизни. В XX столетии наша многострадальная страна была втянута в следующие войны:

- Русско-японская война (1904—1905 гг.);
- Первая мировая война (1914—1918 гг.);
- Гражданская война (1918—1922 гг.);
- Советско-польская война (1920 г.);
- Советско-японские конфликты (1938—1939 гг.);
- Советско-финская война (1939—1940 гг.);
- Вторая мировая война (1939—1945 гг.);
- Советско-японская война (1945 г.).

Выдающийся военный мыслитель А.А. Свечин считал, что «каково бы ни было отношение народа к минувшей войне, он должен внимательно отнестись к усилиям, упорству, самоотвержению и памяти тех, которые, не считая, усеяли своими скромными могилками нашу западную окраину. Постановка им памятника в виде официальной истории войны неизбежна для всякого правительства, продолжающего нуждаться в вооружённой силе и вновь призывающего народ к жертвам. Воинская доблесть нуждается в культе, и культ воинской доблести необходим, чтобы одерживать победы».

Военной истории нашего государства посвящены многие сотни книг, брошюр и монографий. Вместе с тем в изучении и освещении истории войны в последние годы образовались две крайности. Одни авторы из добрых патриотических побуждений не признают критического рассмотрения событий и действий тех или иных событий и личностей. Однако духовным основам Российского государства, его достоинству в настоящем и будущем наибольшую угрозу представляет другое суждение — ультралиберальный исторический нигилизм, когда опошляется и дискредитируется вся история Отечества и в первую очередь его военная история. При таком подходе вся история войн изображается как сплошная цепь безобразий, преступлений и непродуманных решений русских военачальников. Основным недостатком многих современных книг по военной истории состоит в том, что они основываются не на объективном анализе и сопоставлении различных событий, фактов, свидетельств. Чаще всего заранее намечается определённая ангажированная версия и на неё нанизывается всё то, что подтверждает авторскую позицию. Остальное же, даже существенное, просто отбрасывается за ненадобностью. На исторической ниве сегодня подвизается немало так называемых «историков», которые ни по образованию, ни по научному статусу не имеют никакого отношения к исторической науке.

Военная история обладает большими возможностями — позволяет познать процессы изменения, происходящие в теории и практике строительства вооружённых сил, эволюцию форм и способов ведения войны, вскрывает закономерности и тенденции развития военного дела, предостерегает от беспочвенного фантазирования, от крайностей, вносит в теоретические исследования элемент практического опыта. Весьма важна военная история как средство постоянного совершенствования военного мышления, расширения военного кругозора офицеров.

Наша история представляет собой единое целое. Она не может делиться на периоды по типу социального устройства: до 1917 г. и после, до 1991 г. и после, и так далее. Едина и история нашей армии, наша военная история. Военная сила существовала всегда: в княжеской удельной Руси, и в царской, и в Императорской уже регулярной армии, и в советской стране, и в нынешней России. В нашей армии и ВМФ всегда существовали выдающиеся полководцы, флотоводцы и удивительные герои. Мы всегда гордились и сегодня гордимся подвигами наших героев-воинов. Так было во все времена, от далёких веков до наших дней. Мы должны их знать и помнить. Тем самым мы не только сохраняем историческую справедливость, но и сохраняем свою страну, свой великий многонациональный народ. В этом залог и величие нашего будущего. Лично каждого и всей страны в целом.

Поэтому не случайно важнейшим элементом военной науки является военная история. Военная история — самый лучший предсказатель будущего наших Вооружённых сил. Человечество уже прошло такой долгий путь, пережило тысячи войн, что ответы на все вопросы военных противоборств можно найти в прошлом.

Военная история, или военно-историческая наука, представляет собой совокупность научных знаний о реальных военно-исторических явлениях, событиях прошлого как нашей страны, так и других стран и народов, о развитии военного дела с древнейших времён до наших дней. Она включает в себя обширный фактический материал и теоретические обобщения, является средством познания, понимания и объяснения.

Военная история, будучи эмпирической, сводящейся к интерпретации произошедших фактов, наукой относится (вместе с историей, социологией, культурологией, политологией и некоторыми другими гуманитарными науками) к области общественных наук. Вместе с тем в силу своей специфики военная история является неотъемлемой частью комплекса дисциплин, традиционно составляющих сферу компетенции

военной науки. Такая двойственность обуславливает и неизбежный междисциплинарный характер военной истории. С одной стороны, в своей собственно исторической составляющей военная история непосредственно примыкает к истории политической (в контексте изучения истории международных отношений, внешней политики, геополитики), социально-экономической (военная промышленность, демография, стратификация общества) и культурной (научные изобретения, информационно-пропагандистское обеспечение войн и вооружённых конфликтов). С другой стороны, военная история неизбежно соприкасается и с областью инженерно-технических дисциплин.

Военная история как наука изучает причинно-следственные связи и отношения, содержание и сущность, обобщает исторический опыт решения национальных, политических, экономических и иных задач средствами вооружённого насилия как в условиях мира, так и во время ведения войны. Она исследует действие законов в военной области, в войне, в исторически конкретных ситуациях, а также специфические закономерности вооружённой борьбы.

В понимание предмета военно-исторической науки входит и человеческое измерение, ибо, по образному выражению немецкого поэта, государственного деятеля, мыслителя и естествоиспытателя Иоганна Вольфганга фон Гёте, история есть «живая ткань бытия», включающая в себя человека как творца и деятеля. Вследствие этого военная история исследует человека-воина, личности полководцев и военачальников, состояние людей во время войны и их отношение к ней. Для людей война носит одновременно героический и драматический характер. Любой акт вооружённой борьбы, как и вся война в целом, — это продукт и результат деятельности людей.

Составными частями военной истории как учебной дисциплины и науки являются история войн, история военной мысли, история военного искусства, история строительства вооружённых сил, история вооружения и военной техники, источниковедение и др.

История войн — фактологическая основа военно-исторической науки в целом — исследует социальную сущность войны как особого общественного явления, раскрывает причины и социально-экономические условия её возникновения, политические и военно-стратегические цели, характер и особенности конкретных войн, оценивает силы и планы сторон, рассматривает ход военных кампаний, операций и боев, анализирует их итоги, определяет влияние данной войны на развитие общества.

Исследования в области истории войн показывают, какую роль в ходе и исходе каждой конкретной войны сыграли народные массы, экономические, политические и моральные факторы, количество и качество войск, вооружения и военной техники, уровень полководческого таланта и искусства. Изучение истории подготовки, развязывания и ведения войн позволяет обобщить богатый военный опыт, накопленный предшествующими поколениями. Изучая и синтезируя его, военно-историческая наука выявляет факторы, влияющие на ход и исход войн, сражений и боев, выделяет из них главные, определяющие. История войн представляет собой богатый материал для извлечения выводов и уроков, обоснованного решения современных проблем военной теории. Не случайно великий русский полководец А.В. Суворов утверждал: «Без светильника истории тактика — потёмки».

История военной мысли изучает зарождение, становление и эволюцию военно-теоретических взглядов под воздействием военно-технического прогресса, экономических, социально-политических и других факторов; выявляет общее направление развития военной науки, закономерности и тенденции этого процесса, вскрывает условия и факторы, способствовавшие развитию или, наоборот, торможению его.

История военного искусства исследует возникновение, развитие, смену форм и способов ведения вооружённой борьбы, выявляет зависимость данного процесса от характера и уровня производства, политики государства и полководцев, вскрывает закономерности и тенденции развития стратегии, оперативного искусства и тактики. В ней синтезируются выводы и уроки из истории войн, истории строительства Вооружённых сил, истории развития вооружения и военной техники, обучения и воспитания войск. Изучение и обобщение военного опыта многих поколений способствуют дальнейшему развитию современной военной науки.

История строительства Вооружённых сил исследует процессы и закономерности их возникновения и развития как по общим хронологическим признакам этапов их строительства, так и по структурно-организационным — видам и родам войск.

История вооружения и военной техники изучает процесс возникновения и совершенствования различных образцов оружия и военной техники, его закономерности и тенденции, анализирует уровень боевой эффективности, живучести и надёжности оружия и военной техники в ходе военных действий, степень и характер влияния нового оружия и военной техники на строительство Вооружённых сил, военное искусство, на моральный фактор и в целом на военное дело.

К военной истории относятся и другие вспомогательные или специальные отрасли: *военная историография*, воссоздающая историю военно-исторической науки; *военно-историческое источниковедение*, занимающееся теорией и практикой изучения и использования письменных, устных, вещественных, этнографических и других военно-исторических источников; *военная археология*, исследующая по вещественным источникам деятельность людей в военной области в прошлом.

С военной историей также связаны:

- *военная статистика*, изучающая количественные показатели военных явлений и процессов, занимающаяся сбором, научной обработкой и анализом статистических данных конкретных явлений и процессов военного дела;
- *геральдика* — гербоведение, позволяющее устанавливать происхождение, подлинность и принадлежность документов, образцов оружия, военного снаряжения;
- *фалеристика*, исследующая историю орденов и медалей, знаков отличия, награжденные документы и наградную статистику;
- *эмблематика* — специальная историческая дисциплина о символических условных изображениях, отражающих определённые понятия и обозначающих принадлежность военнослужащих и различного имущества к виду Вооружённым силам, специальным войскам и службам.

Изложение военной истории не сводится к простому повествованию о военных событиях (действиях). В первую очередь военная история даёт оценку политическим обстоятельствам, вызвавшим войну и влиявшим на её ход. Как часть военной науки, она представляет точную картину театра войны и состояние вооружённых сил враждующих сторон, насколько это имело влияние на ход действий, она также исследует те мысли, которыми руководствовались распорядители военных операций, равно как обстоятельства, которые можно считать причиной успеха или неудачи, наконец, военная история даёт войне критическое освещение и путём этой критики выводит и уточняет основы военного искусства.

Успешное развитие России как одного из главных субъектов мировой политики во многом возможно на базе всеобъемлющего понимания нашей военной истории.

Между тем, имея поучительнейшее прошлое, наша страна со времён В.Н. Татищева, Н.М. Карамзина, С.М. Соловьёва, В.О. Ключевского и других великих историков продолжает нуждаться в целостной научной фундаментальной военной истории.

История военно-морского дела — это относительно самостоятельный раздел теории ВМФ, система военно-научных знаний о складывающихся веками видах и направлениях деятельности, входящих в область военно-морской теории и практики. Она направлена на сбор и хранение исторических памятников военно-морской деятельности (материальных, археологических, письменных и др.), изучение и описание зарождения и развития с древнейших времён и до наших дней совокупности военно-научных знаний, образующих теорию военно-морской науки, военно-морского строительства, морского оружия и вооружения народов и государств, строительства ВМС (ВМФ); их применения в войнах, развития форм и способов ведения вооружённой борьбы с применением ВМС (ВМФ); развития военно-морской символики и геральдики, военно-морских мемориалов.

Содержание истории военно-морской деятельности отражает объём знаний, на основе которого, по меткому выражению выдающегося военного мыслителя А. Свечина, «рождаются опорные точки нашего военного мышления». На определённом этапе развития из её содержания выделилась такая отрасль знаний об истории вооружённой борьбы народов и государств, как история военно-морского искусства, которая вошла в состав военно-морской науки. Представляется, что из содержания истории военно-морского дела точно так же могут извлекаться и самостоятельно формироваться отрасли (проблемные направления) военно-исторических знаний, в границах которых могло бы изучаться развитие других отраслей знаний теории военно-морской науки.

Военно-морская история включает опыт строительства и использования флотов в войнах, рассматривает эволюцию вооружённой борьбы на море, исходя из применения военно-морских флотов в различные эпохи и на разных стадиях их технического развития, создания военно-морского оружия, боевой техники и искусства их применения. Важнейшее значение имеет история военно-морского искусства, исследующая возникновение, развитие форм и способов вооружённой борьбы на море, то есть теорию и практику подготовки военных действий и ведение их силами военно-морских флотов, самостоятельно и совместно с другими видами вооружённых сил.

Весь исторический опыт свидетельствует, что боевая техника и вооружение оказывали революционизирующее влияние на боевое использование вооружённых сил. Для познания закономерностей развития материальной базы ВМФ большое значение имеет исследование и изучение истории военного кораблестроения, морских вооружений и других разделов военной техники, представляющих интерес для флота. Надо отметить, что развитие вооружений зависит от достижений фундаментальных и прикладных наук в государстве. Историю военно-морских флотов, являющуюся в то же время частью военно-исторической науки, составляют те компоненты её отраслей, которые раскрывают опыт строительства и применения флотов в войнах и в мирное время.

Безусловно, важнейшую роль в развитии теории боевого применения и строительства ВМФ играет история военно-морского искусства, исследующая возникновение и развитие форм и способов вооружённой борьбы на море, то есть её теорию и практику.

Главная ценность в истории военно-морских флотов заключается в способности выявить общие закономерности развития флотов и военно-морского искусства, научно проанализировать явления минувших войн и извлечь из них поучительные уроки на будущее. На современном этапе важно дать анализ локальных войн с применением высокоточного оружия.

Авторы настоящего труда не являются специалистами в области военной истории и считают, что проблемы этой важнейшей науки во всём их многообразии следует излагать в отдельных повествованиях.

Вместе с тем отдельные моменты, например, из военной истории нашего государства, а также из истории отечественного ВМФ нашли отражение в монографиях авторов:

- Мировой океан и защита национальных интересов, 2011 г.
- Русский Север, 2012 г.
- ВМФ и геополитика, 2013 г.
- Поход в бессмертие, 2013 г.
- Отечественное кораблестроение, 2015 г.

Огромную роль в военной истории России сыграла Русская православная церковь, поднимавшая боевой дух. Многие знаменитые полководцы — кн. Дмитрий Донской, кн. Александр Невский, Фёдор Фёдорович Ушаков — были причислены к лику святых.

7.4. Гуманитарные военные науки и их роль в воспитании русского воинства. Философия и военная наука

Колыбелью военной истории и развития военно-философской мысли по праву считается Древняя Греция. Наибольший вклад в исследование явлений вооружённой борьбы внесли Фукидид (460—396 гг. до н. э.), Ксенофонт (430—355 гг. до н. э.), Полибий (205—125 гг. до н. э.). Например, Ксенофонт в своём историческом труде «Киропедия» обозначил диалектический принцип взаимосвязи стратегии и тактики, а также роль вооружения и обучения войск в вооружённой борьбе. Полибий издал всеобщую историю, в которой впервые глубоко исследовал причины покорения ряда государств Римом. Это была философия в первоизданном виде. Первые попытки решения некоторых вопросов стратегии, тактики, организации и вооружения армии предпринимались ещё в Древнем Египте, Вавилоне, Персии и Китае, затем в Древней Греции и Риме.

К греческим историкам и мыслителям более позднего времени относятся Арриан и Плутарх (ок. 45 — ок. 127), а в Древнем Риме — Фабий Пиктор (III век до н.э.), Саллюстий Крисп (86—35 гг. до н.э.) и Юлий Цезарь (100—44 г до н.э.). Вклад этих великих древних мыслителей, особенно Юлия Цезаря, в развитие военного искусства и её связи с философией в первую очередь состоит в исследовании причин войн, зависимости успеха в них от роли полководцев, материального фактора. Гай Юлий Цезарь — величайший полководец и государственный деятель всех времён и народов, имя которого стало нарицательным.

Однако наибольшей глубиной философского проникновения в сущность военных событий отличались труды древнеримского политического деятеля, полководца и писателя Секста Юлия Фронтинна (прибл. 30—103), Онисандра и римского военного историка и теоретика Флавия Вегеция Рената (кон. IV — нач. V в.). Их произведения («Стратегемы» Фронтинна, «Наставления военачальникам» Онисандра, «Краткое изложение основ военного дела» Вегеция) можно отнести к разряду выдающихся военно-философских суждений.

Например, в своих трудах Онисандр большое внимание уделил вопросу о том, как обеспечивать, сохранять и умножать моральную стойкость войска. В этой связи он говорит, что войну надо начинать «по справедливой причине». В частности, он писал: «Я думаю, что должно, прежде всего, убедиться в необходимости войны и открыть всему свету справедливость причин, побуждающих начать таковую. Это — единственное средство обратить на себя благоволение божества, получить помощь небес и ободрить войско к перенесению опасностей боевых действий. Люди, спокойные в своей совести и убеждённые в том, что они не делают несправедливого нападения на других, а только защищают свою безопасность, к достижению этого употребляют все свои силы; между тем как те, которые полагают божество разгневанным несправедливою войною, от этой мысли приходят в боязнь, чтобы от неприятеля не случилось им претерпеть какого-нибудь бедствия».

Второй основой успешной войны Онисандр называл план войны, значение которого он сравнивал со значением фундамента дома. Без прочного фундамента дом развалится, говорил он, так и на войне — нельзя достигнуть успеха без хорошо продуманного плана её ведения, без которого войско можно измотать, расстроить и подвергнуть опасности поражения. План войны надо разрабатывать «на прочных основаниях», не оставляя без внимания ни одного средства, необходимого для улучшения своего войска и флота. Онисандр одним из первых пытался выявить значение плана войны.

В книге I сочинения Вегеция Флавия Рената «Краткое изложение основ военного дела» основное внимание уделяется вопросу о новобранцах, о том, какие профессии следует предпочитать и в каких войсках их следует использовать. Книга II рассказывает об организации армии, войсковых соединений и функциях военачальников, о служебных повышениях, об оружии легиона. Книга III посвящена вопросам стратегии и тактики наступательной и оборонительной войны: здесь говорится о том, какой величины должно быть войско и как наблюдать за его санитарным состоянием, о необходимом фураже и продовольствии, о том, как устроить лагерь и как выбрать удобное для сражения место и т. д. В IV книге подробно объясняется, как следует укреплять города, строить стены, какими должны быть осадные машины и какие нужно предпринять меры предосторожности, чтобы враг тайно не захватил стен, излагаются также правила морской войны. Через весь труд проводится мысль о том, что прежде римские легионы были непобедимы, теперь же их военная мощь заметно упала вследствие небрежного отношения к военному искусству.

До настоящего времени не утратили своего глубокого смысла многие цитаты Вегеция. Вот некоторые из его высказываний.

- Немногие рождаются храбрецами; большинство становится ими благодаря дисциплине и упражнениям.
- Храбрость важнее количества.
- Пусть тот, кто желает мира, готовится к войне.
- Война приятна только тем, кто её не испытывал.

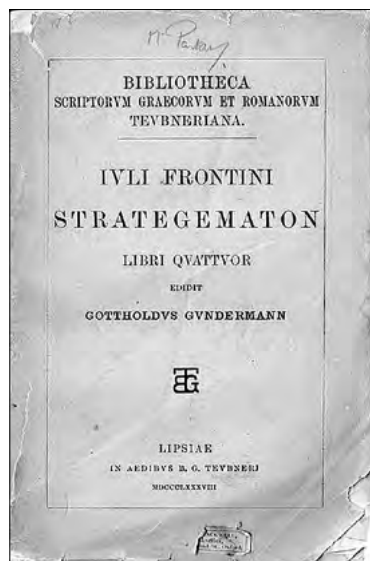

«Стратегемы» Секста Фронтина

- Противника больше бьёт дезертирство, чем убийство.
- Никто не боится действовать, если он уверен, что хорошо знает своё дело.
- Лучше, чтобы юноша, пройдя курс обучения, мог сожалеть о том, что он ещё не достиг возраста, нужного для бойца, чем скорбеть о том, что это время прошло.
- Чувство чести делает воина наиболее подходящим, чувство долга, мешая ему бежать, делает его победителем.
- Самые сильные поражения были нанесены везде и всюду тогда, когда вследствие долгого мира набор воинов производился без большой осмотрительности и все более достойные молодые люди шли работать в гражданских должностях.
- При всяком столкновении имеет значение не столько количество воинов, сколько их доблесть.
- Ни блеск наших одежд, ни изобилие золота, серебра или драгоценных камней не могут заставить врагов уважать или любить нас, но только страх перед нашим оружием заставляет их нам повиноваться.
- Дешевле научить владеть оружием своих, чем нанять чужих бойцов за деньги.
- Храбрые деяния живут в памяти в течение одного только поколения, то же, что пишется для пользы государства, вечно.
- Одинаковых расходов требует и старательная, и небрежная организация войска.
- Насколько хорошо обученный воин жаждет сражения, настолько необученный боится его.
- Нельзя спокойно владеть богатствами, если они не охраняются силою оружия.

Издревле философия неразрывно связана с теорией и практикой военного дела — это обстоятельство часто недооценивается как представителями философской мысли, так и профессиональными военными. Реализуя свои функции, прежде всего мировоззренческую и методологическую, философия во многом предопределяет направленность, эффективность, творческий характер военной теории и практики. Анализ показывает, что влияние философии на военное дело достаточно весомо, хотя и не всегда обнаруживается явно.

Ретроспективный взгляд на развитие военного дела убеждает в том, что влияние философии на военную теорию и практику — это не плод фантазий философов, а объективная реальность. В одних случаях это влияние вполне очевидно — военный теоретик или практик вполне сознательно солидаризируется с определёнными философскими идеями и использует их в качестве мировоззренческого и методологического базиса своей деятельности. Так, сравнительно легко обнаруживается влияние идеалистической диалектики Гегеля на военно-теоретические взгляды К. Клаузевица. Можно привести десятки аналогичных примеров. Чтобы адекватно оценить влияние философии на военно-практическую деятельность, следует обратить внимание на человека как субъекта этой деятельности.

О наличии объективной связи философии и военного дела, по мнению В.Ю. Балабушевича и А.И. Гурского, свидетельствуют многие факторы:

- «многие философы оказались не чужды практике военного дела и, выполняя свой гражданский долг, зарекомендовали себя прекрасными воинами, вспомним хотя бы Сократа и Платона;

- становление военно-теоретической мысли протекало при деятельном участии философов, так, например, Ксенофонт Афинский, один из учеников Сократа, написал трактат "Об управлении конницей";
- постепенно выяснилось, что объекты исследования философов и военных теоретиков могут частично совпадать: такие феномены, как социальное насилие, война, мир, вооружённая борьба, армия, всегда привлекали внимание западных и отечественных мыслителей (И. Кант, Н. Макиавелли, К. Маркс, Ф. Энгельс, В.С. Соловьёв, Н.А. Бердяев, И.А. Ильин и др.), в общем массиве философского знания со временем структурировались такие специфические области, как "философия войны", "философия армии";
- теоретики военного дела часто поднимались до уровня философского обобщения результатов исследований войны и вооружённой борьбы как эмпирических явлений: можно утверждать, что военно-философские идеи немецкого генерала Карла фон Клаузевица в значительной степени предопределили направленность и характер военно-философского дискурса XIX—XX веков;
- выступая в качестве советников политических лидеров, а то и в роли самих политиков, входя в различного рода экспертные группы, советы, футурологические центры, философы оказывали и оказывают влияние на развитие военного дела через формирование военных доктрин, основ военной политики и военно-политической стратегии;
- с другой стороны, военные, приходя в политическую власть, внедряясь в политическую элиту общества, имеют возможность оказывать определённое воздействие на функционирование и развитие всей духовной сферы жизни общества, включая философию;
- наконец, можно привести высказывания военных профессионалов, свидетельствующие о высокой оценке ими значения философского знания, так Александр Македонский признавал огромное влияние на него философии своего учителя — Аристотеля: "Я чту Аристотеля, — говорил полководец, — наравне со своим отцом, так как если отцу я обязан жизнью, то Аристотелю обязан всем, что даёт ей цену"».

Связь философии и военного дела в принципе носит такой же характер, как и связь философии с любой областью конкретного теоретического знания и практической деятельности. Воздействие философии на военное дело носит неоднозначный характер и может быть конкретизировано применительно к его структурным элементам. Например, философия, реализуя свои функции, принимает деятельное участие в формировании оснований военной науки, пронизывает весь процесс исследования войны и вооружённой борьбы на его эмпирическом и теоретическом уровнях.

В очередной раз подчеркнём, что военная мысль с момента своего зарождения была связана с развитием философии. Философские воззрения теоретиков военного дела всегда выступали в качестве методологической и мировоззренческой основы их военных взглядов, придавали определённую направленность развитию и совершенствованию военной мысли, обогащали ее. И в этом смысле можно утверждать, что союз философии и военной науки — необходимое условие познания войны, вооружённой борьбы и военного дела в целом.

Принятие любым военным аналитиком в качестве исходных тех или иных философских схем (онтологических и гносеологических, прежде всего) во многом предопределяет саму логику военно-научного исследования, его инструментарий, получаемые результаты и их интерпретацию.

Наконец, субъект военной практики — воин — в процессе целеполагания, как отмечают В.Ю. Балабушевич и А.И. Гурский, сталкивается с рядом проблем, требующих философского осмысления. К таким проблемам относятся:

- проблема адекватности целей объективным условиям деятельности и возможностям субъекта деятельности — мы свободны в выборе целей деятельности, но эта свобода ограничена объективными, то есть от нас не зависящими, обстоятельствами (так цели военного строительства определяются военно-политическим руководством страны в соответствии с характером внешних и внутренних военных угроз, экономическими и иными возможностями государства и, кроме всего прочего, зависят от адекватности оценок как угроз, так и возможностей на них реагировать);
- проблема соотношения целей и средств их достижения — военный профессионал должен сформулировать собственную позицию в отношении двух принципиальных проблем: справедлива ли по отношению к военной практике формула «цель оправдывает средство»? и допустимо ли выдвижение военно-политических и боевых целей в случае отсутствия адекватных средств их достижения?;
- проблема «цены» успеха — любой военный служащий знает, что боевые приказы не обсуждаются, а выполняются, но достижение желаемого результата «любой ценой» может дискредитировать и саму цель, всем известно выражение «пиррова победа» — победа, не оправдывающая понесённых за неё жертв, и не случайно мудрый стратег М.И. Кутузов в тяжёлом 1812 г. отказался от обороны Москвы во имя спасения России;
- проблема выбора приоритетных целей деятельности — субъект деятельности, как правило, имеет дело не с одной целью, а с определённым «набором» целей; поэтому возникает необходимость определить последовательность реализации целей, выявить «главное звено», чтобы не распылать имеющиеся силы и ресурсы.

Существует множество определений понятия «философия». Например, философия — дисциплина, изучающая наиболее общие существенные характеристики и фундаментальные принципы реальности и познания, бытия человека, отношения человека и мира. Другой вариант: философия — форма общественного сознания, вырабатывающая систему знаний о фундаментальных принципах бытия и месте человека в мире.

Термин «философия» состоит из двух греческих слов «philia» (любовь) и «sophia» (мудрость), то есть переводится как любовь к мудрости. Считается, что это слово впервые употребил в VI веке до нашей эры древнегреческий философ Пифагор, который стремился найти ответы на извечные вопросы человеческого бытия, остающиеся актуальными во все исторические эпохи: «Кто мы? Куда мы идём? В чём смысл жизни?».

Науку и философию роднит то, что они являются сферами рациональной и доказательной духовной деятельности, ориентированными на достижение истины, которая в её классическом понимании есть «форма согласования мысли с действительностью».

Вместе с тем философия, в отличие от науки, выносит универсальные суждения и стремится открыть законы всего мирового целого. Кроме того, наука в своей деятельности абстрагируется от проблемы ценностей. Она задаёт конкретные вопросы — «почему?», «как?», «откуда?». Для философии ценностный аспект является краеугольным камнем, благодаря которому вектор развития направлен на поиск ответов к вопросам «зачем?» и «для чего?».

На практике выделяются следующие функции философии:

- *мировоззренческая.* Даёт человеку цельное и рациональное мировоззрение, помогает ему критически оценивать самого себя и своё окружение;
- *методологическая.* Даёт человеку знание и показывает пути, как получать новое знание. Одним из важнейших методов философии является диалектический. Диалектика — это умение осмыслить предмет в его целостности и развитии, в единстве его базовых противоположных свойств и тенденций, в многообразных связях с другими предметами;
- *прогностическая.* Позволяет строить прогнозы о будущем;
- *синтетическая.* Данная функция заключается в установлении взаимосвязей между сферами духовного творчества человека.

В свою очередь структура философского знания включает:

онтологию, которая направлена на выявление всеобщих закономерностей бытия как такового, неважно, о какой конкретно разновидности бытия идёт речь — природной, культурно-символической, духовной или личностно-экзистенциальной;

аксиологию, которая направлена на выявление всеобщих ценностных оснований бытия человека (субъекта), его практической деятельности и поведения;

теорию познания, которая образует своеобразное посредствующее звено между онтологией и аксиологией. Её интересует взаимодействие между познающим субъектом и познаваемым объектом.

В рамках настоящего труда авторы делают попытку отразить объективную взаимосвязь философии и военной науки.

Для военных аналитиков непреходящее значение имеет книга выдающегося русского военного мыслителя, писателя и историка А.А. Керсновского (1907—1944) «Философия войны», которая представляет собой универсальное осмысление понятия войны во всех её аспектах: духовно-нравственном, морально-правовом, политическом, собственно военном, административном, материально-техническом. Данная книга по замыслу её автора была адресована:

- преподавателям высших светских и духовных учебных заведений;
- специалистам, историкам и философам;
- кадровым офицерам и тем, кто готовится ими стать, адъютантам, слушателям и курсантам военно-учебных заведений;
- духовенству, окормляющему военнослужащих;
- семинаристам и слушателям духовных академий, готовящимся стать военными священниками;
- аспирантам и студентам гуманитарных специальностей, а также широкому кругу читателей, интересующихся русской военной историей, историей русской военной мысли.

Следует подчеркнуть, что и сегодня выдающийся труд А.А. Керсновского актуален и востребован военными специалистами.

Оценивая значение этого уникального труда, председатель синодального отдела Московского Патриархата по взаимодействию с Вооружёнными силами РФ и право-

охранительными учреждениями, протоиерей Димитрий Смирнов, отмечает: «Мне хорошо знакомы труды этого автора. Действительно, есть видимое противоречие — с одной стороны, война, пролитие крови, смерть, а с другой стороны — слава, торжество справедливости и защита тех, кого убивают. Как это можно совместить? Такие книги очень полезны не только для православных, но и для любого человека, потому что религиозные принципы подхода к этой теме общие. Священнослужители разных религий, участвующие в окормлении военнослужащих, должны хорошо владеть возможностью повлиять на духовную составляющую нашего воина. Тогда воинство и приобретёт то главное, что должно у него быть, — это дух». Авторы присоединяются к столь высокой оценке творения А.А. Керсновского и считают возможным привести в монографии его подробный анализ.

Для военных специалистов значение философского труда А.А. Керсновского заключается ещё и в том, что в нём автор обосновывает свою классификацию войн. Например, в части первой «О природе войны» по данной проблеме он отмечает:

«...Первая — войны, ведённые в защиту высших духовных ценностей, — войны, безусловно, справедливые. Все наши войны с Турцией и с Польшей в защиту угнетаемых единоверцев и единоплеменников, как и Гражданская война 1917—1922 гг. с белой стороны, относятся к этой категории.

Вторая — и наиболее распространённая — войны, ведённые во имя интересов Государства и Нации. Общего правила, общего мерил для этой категории не существует. К каждому случаю в отдельности надо применять особую мерку — и в каждом случае оценка может быть лишь чисто субъективной.

Третий вид войны — это война, не отвечающая интересам и потребностям Государства и Нации и не отвечающая в то же время требованиям высшей справедливости. Войны этой категории относятся по большей части к типу бескорыстных авантюр, а лучше сказать, авантюр бессмысленных. Таково, например, участие России в коалиционных войнах в 1799 и 1807—1817 гг., поход в 1849 г. на Венгрию, экспедиция французов в Мексику при Наполеоне III.

Войн первой и третьей категории — абсолютно справедливых и абсолютно несправедливых — незначительное сравнительно меньшинство. Больше всего сожжено пороку и пролито крови на войнах второй категории — войнах, имеющих характер государственный, национальный».

Военное искусство и военная наука (причём вторая призвана обслуживать первое) имеют строго национальный характер, вытекая из духовных свойств и особенностей данного народа, данной нации.

В области военной науки до настоящего времени продолжается извечная дискуссия, начало которой в отечественной литературе положил труд А.А. Керсновского «Философия войны»: «Является ли военное дело достоянием науки или искусства? Чтобы ответить на этот вопрос, надо всё время иметь в виду двойственную природу военного дела. Военное дело складывается из двух элементов. Элемента рационального — соизмеримого, вещественного, поддающегося точному анализу и классификации. Элемента иррационального, духовного, несоизмеримого — того, что Наполеон называл "la partie sublimede l'art". Рациональная, вещественная часть военного дела — достояние военной науки. Иррациональная, духовная — достояние военного искусства». Авторы в очередной раз подчёркивают, что военная наука должна быть в подчинении у военного искусства.

В главе II автор исследует «понятие "справедливости" и цели войны»: «Войну ведут не для того, чтобы убивать, а для того, чтобы побеждать. Немедленной целью войны

является победа, конечной — мир, восстановление гармонии, являющейся естественным состоянием человеческого общества. <...> Заставить врага уважать себя, а для этого не вдаваться в шовинизм, уважать национальное — и просто человеческое — достоинство побеждённого».

Главу III А.А. Керсновский посвятил раскрытию основополагающих понятий — «Войне и Миру». В частности, автор отмечает: «Мир является нормальным состоянием человечества. Мирное состояние в наибольшей степени благоприятствует как его духовному развитию, так и материальному благосостоянию. Война для него — явление того же порядка, как болезнь для человеческого организма».

Война — явление, таким образом, патологическое, нарушающее правильный обмен веществ государственного организма. Организм нации, ведущей войну, во многом можно уподобить человеческому организму в болезненном состоянии. Разница лишь в том, что человеческий организм не волен к заболеванию — тогда как государственный организм, наоборот, идёт на риск "военного заболевания" сознательно. <...> Вообще же, если войну самое по себе всегда надо считать бедствием, последствия войны иногда бывают благотворны. <...> Со всем этим война является бесспорным и большим злом. И решаться на это зло — на эту болезнь — следует лишь в положениях безвыходных — когда "клин клином" остаётся единственным средством за истощением всех остальных аргументов. Худой мир, в общем, лучше доброй ссоры. Это правило, от которого возможно делать исключения разве лишь в случае очень худого мира, грозящего, в конце концов, пагубно отразиться на морали и благополучии страны. <...> История последних двухсот лет учит нас, что если на каждую войну, "спровоцированную" дипломатией (спровоцированную, не следует забывать, по приказанию соответственных правительств), приходится три войны, которых «кабинетная» дипломатия не смогла предотвратить — как не смогла бы их предотвратить и ярмарочная дипломатия (никакими нотами нельзя остановить тигра, решившегося на прыжок), — то зато на каждый такой случай приходится, по крайней мере, десять войн... не состоявшихся благодаря своевременному, тактичному, корректному и незримому для посторонних, для свирепой и невежественной толпы — вмешательству профессиональной дипломатии».

Глава IV «Философии войны» посвящена извечной проблеме — разоружению. В частности, автор, используя приём образного сравнения, пишет: «Все это разоружение — будь оно добровольным, полудобровольным или принудительным — имеет величайшее сходство с законами о принудительной трезвости, столь печально зарекомендовавшими себя у нас в России и в Соединённых Штатах. <...> Обе эти идеологии — разоружение и сухой режим — в своей основе имеют полное пренебрежение человеческой природой и человеческой психологией и, будучи поэтому нежизненными, обречены на провал».

Далее автор подчёркивает: «Итак, если мы хотим предохранить государственный организм от патологического явления, именуемого войною, — мы не станем заражать его пацифистскими идеями. Если мы желаем, чтобы наш организм сопротивлялся болезненным возбудителям, нам надо не ослаблять его — в надежде, что микробы, растроганные нашей беззащитностью, посовестятся напасть на ослабленный организм, — а, наоборот, сколь можно более укреплять его. Укреплением нашего государственного организма соответственным режимом (внешним и внутренним) и профилактикой мы повысим его сопротивляемость как пацифистским утопиям вовне, так и марксистским лжеучениям изнутри — стало быть, уменьшим риск войны, как внешней, так и гражданской. Нападают лишь на слабых, на сильных — никогда. На слабых, но показывающих вид, что они сильны, нападают реже, чем на сильных, но не умеющих показать своевременно своей силы и производящих со стороны впечатление слабых».

Одной из главных по содержанию решаемых проблем является глава V «Философии войны» — «Природа военного дела. Военное искусство и военная наука».

В частности, в этой главе автор отмечает: «Искусство — удел немногих избранных — как правило, выше науки — удела многих. При этом следует оговориться, что в своих высших проявлениях наука имеет тоже отпечаток гения — свою "partiesublime". <...> Величайший из полководцев не смеет безнаказанно пренебрегать элементами военной науки, хоть он сам в свою очередь совершенствует эту науку и сообразуется с её принципами, зачастую инстинктивно. Чем выше процент благородного металла в сплаве — тем драгоценнее этот сплав. Чем больше наблюдается в полководце преобладания иррационального элемента искусства над рациональным элементом науки — тем выше его полководчество.

Военное искусство, подобно всякому искусству, национально, так как отражает духовное творчество народа. Мы различаем русскую, французскую, итальянскую, фламандскую и другие школы живописи. Мы сразу же распознаем чарующие звуки русской музыки от музыки иностранной. В военной области — то же самое. "Науку побеждать" мог создать только русский гений, "О войне" мог написать только немец.

Военная наука относится к категории социальных наук. Она, стало быть, национальна и субъективна. Её обычно считают частью социологии, что, по нашему скромному мнению, совершенно ошибочно. Военная наука является сама в себе социологией, заключая в себе весь комплекс, всю совокупность социальных дисциплин, но это — патологическая социология».

Во второй части «Философии войны» — «Об элементах войны» — её автор в первую очередь обращается к проблеме политики и стратегии. Важнейшая суть представленного в этой части материала может быть сформулирована следующим образом: «Политика — это руководство Нацией, управление Государством. Стратегия — это руководство вооружённой частью Нации, управление той эманацией Государства, что называется Армией. Политика — целое, Стратегия — часть. Стратегия творит в области, отчёркнутой ей политикой. Это — политика войны, тогда как самая война — элемент политики Государства. Откуда явствует, что Стратегия есть один из элементов Политики — и, безусловно, один из капитальных её элементов.

Задача Политики — подготовить работу Стратегии, поставить Стратегию в наиболее выгодные условия в начале войны, облегчить работу Стратегии в продолжение войны и как можно лучше пожать плоды Стратегии после войны.

Дипломатия и Стратегия — это две руки Политики. И тут необходимо, чтобы правая рука всё время знала, что делает левая, — и обратно. Раньше, чем предпринять какой-либо ответственный шаг, государственного, тем более, международного значения — Политик должен оглянуться на Стратега и спросить его: "Я собираюсь сделать то-то. Достаточно ли мы для этого сильны?" Если Стратег ответит утвердительно, то Политик сможет высоко поднять национальное знамя и смело выйти на международное ристалище. Но если Стратег ответит отрицательно — то Политику ничего не останется, как свернуть знамя, бить отбой, сбавить тон, пожертвовав подчас национальным самолюбием во избежание худшего из несчастий. В этом случае долг Стратега заранее предупредить Политику, не дожидаясь его вопроса».

Главу VII своего труда автор определил как «Стратегия, Оператика и Тактика». В частности, А.А. Керсновский пишет: «Стратегия есть ведение войны. Оператика — ведение сражения. Тактика — ведение боя. В Стратегии компетентен Верховный Главнокомандующий. В Оператике компетентен командующий армией. В Тактике

компетентны все остальные инстанции — от командира корпуса до командира отделения и старшего в звене. ...Политика и Стратегия, Оператика и Тактика — суть сомножители полководчества. Они представляют собою известные положительные величины. При недооценке какого-нибудь из этих сомножителей, умалении его, превращении его в "правильную дробь" — уменьшается и всё произведение, умалется всё полководчество. <...> Хорошая Стратегия всегда исправит посредственную Тактику — тогда как искусство и героизм ротных командиров никогда не выправят промахов Главкомандующего.

И мы закончим эту главу приведением древней пословицы: "Лучше стадо ослов, предводимое львом, чем стая львов, предводимая ослом". Пословица эта вечно останется справедливой — и справедливость её не раз уж, со смерти последних екатеринских орлов, пришлось испытать на себе львиной стае, именуемой Русской Армией».

Далее в «Философии войны» следуют главы:

- Глава VIII. «Тактика и Техника». Тактика — порождение духа — властвует над Техникой порождением материи. Новая техника влечёт за собой не новую тактику, а всего лишь новые тактические навыки. Тактика может измениться коренным образом причин, совершенно не зависящих от Техники (например, при переходе вербовочных армий на систему вооружённых народов). Природа Тактики совершенно не должна изменяться от технических условий, ибо она лежит вне досягаемости Техники, будучи производной величиной Военной Доктрины. Военная же Доктрина вытекает из Доктрины Национальной. Лучшая Тактика побеждает лучшую Технику (победы германских командиров 1870 года над лучшей в мире винтовкой Шаспо), и лучшая Стратегия побеждает лучшую Тактику (победа на Марне французской армии, имевшей хорошую стратегию, хотя и плохую тактику, над германской армией, имевшей плохую стратегию, хотя и при лучшей тактике), как лучшая Политика одолевает лучшую Стратегию (фатальная для Наполеона борьба с Питтом). Не «новая техника — новая тактика», а «новая тактика — новая техника!» Превосходство тактики над техникой — явление того же порядка, что и превосходство политики над экономикой, искусство над ремеслом, головы над брюхом и духа над материей.
- Глава IX. «Пуля и штык». Пуля — выразительница огня. Штык — выразитель удара. Пуля — огонь — характеризует бой. Штык — характеризует победу. Сочетание в манёвре элементов огня и удара, их пропорция, является переменной величиной, изменяясь в зависимости от национальных особенностей данной армии, господствующих в данную эпоху тактических доктрин (критерием чего являются уставы), а также от настроения данного момента (победитель, как правило, повышает знание ударного элемента — побеждённый, боясь удара, все свои упования возлагает на огонь). Короче — пропорция «пули» и «штыка» зависит от данной армии, данной эпохи, данного момента. При этом огонь — достояние рациональности, а «штык» — иррационален.
- Часть третья «О ведении войны». Глава X. «Принципы ведения войны. Глазомер, Быстрота, Натиск». К бессмертной формулировке Суворова нельзя ничего ни прибавить, ни убавить. Глазомер, Быстрота и Натиск были, есть и останутся тройным принципом как ведения войны, так и ведения боя. Эти три элемента всеильны и в Политике, и в Стратегии с Оператикой, и в Тактике.
- Глава XI. «О коалиционной войне». Основным правилом Политика в коалиционной войне должна быть полная свобода действий. Государство должно вести войну, поскольку это требуют его интересы. Оно обязано прекратить военные действия и выйти из состава коалиции, лишь только продолжение войны

окажется невыгодным и его интересы не будут соблюдаться союзниками. Никогда не следует заключать предварительных соглашений и составлять торжественные декларации о не заключении сепаратного мира.

- Часть четвёртая «О военном человеке». Глава XII. «Качества военного человека».
- Глава XIII. «Военная этика и воинская этика». Под военной этикой мы разумеем совокупность правил и обычаев — как кодифицированных, так и некодифицированных — которыми противники должны руководиться на войне. Под воинской этикой — правила и обычаи, которые члены военной семьи соблюдают при сношениях друг с другом — и вся военная среда в сношениях с невоенными.
- Глава XIV. «Ум и воля». Равновесие этих двух начал даёт нам идеальный тип военного человека, идеальный тип вождя.
- Глава XV. «О Полководце». Идеальный тип полководца — это, конечно, монарх, с верховной властью сочетающий полководческие дарования.
- Глава XVI. «О Штабе». Назначение Штаба — поставить военачальника в возможно лучшее положение для принятия им единоличных решений.
- Часть пятая «О вооружённой силе». Глава XVII. «Армия, Флот, Авиация». Трёх элементам природы — земле, воде и воздуху — соответствуют три вида вооружённой силы — сухопутные, морские и воздушные. Море составляет три четверти нашей планеты. Все государства дышат морем. Это — их лёгкие. Потерю господства над морем можно сравнить со скоротечной чахоткой. Та кровь, что проливает тогда сухопутная армия, — не что иное, как кровохарканье надорванного государственного организма. Флот — показатель здоровья государственного организма, показатель государственного ума правителей и мерило великодержавности. Гармония между этими тремя видами вооружённой силы должна соблюдаться строго. Гипертрофия одного из них в ущерб другим вредна, атрофия — пагубна. Потеря господства над морем парализует сухопутную силу. Утрата господства над воздухом ставит сухопутные и морские силы в самое невыгодное положение. Препятствуя Тактике, парализуя Оператику, она рискует сорвать Стратегию.
- Глава XVIII. «Армия в Государстве». Вооружённая сила — один из элементов Политики со школой (наравне администрацией, дипломатией). Утверждение, что «армия вне политики», — нелепо. Армия — это как раз вооружённая Политика. Армию сравнивают с «мечом Государства». Это совершенно неверно. Меч — слепое орудие, неодушевлённый предмет, которым может владеть и преступник, тогда как Армия — живой организм. Армия не меч. Она рука, держащая меч. Живая рука, направляемая волей головы. А голова — Царь.
- Глава XIX. «О военном потенциале». Военный потенциал есть производная степень военизации страны.
- Глава XX. «Фронт и тыл». Проблема организации страны в военное время формулируется просто: извлечь наибольшую пользу при наименьшем напряжении организма страны, добиться наибольших результатов с наименьшими жертвами.
- Глава XXI. «Общественное мнение и руководство им». Проблема общественного мнения — это проблема духа страны.
- Часть шестая «О доктрине». Глава XXII. «О доктрине национальной и доктрине военной». Военная доктрина представляет собою мировоззрение данной нации по военному вопросу и составляет одну из многочисленных граней доктрины национальной. Отсюда явствует основное свойство военной док-

трины — её национальность. Она является производной исторических, бытовых и военных традиций данной нации — её политических, географических, племенных условий, духа и психологии народа (или народов, её составляющих).

- Глава XXIII. «Русская национальная военная доктрина». Сущностью той грани русского национального монолита, что носит название русской национальной военной доктрины, является превосходство духа над материей. Это превосходство бессмертного над смертным. Военное искусство и военная наука имеют строго национальный характер, вытекая из духовных свойств и особенностей данного народа, данной нации. Русского Мольте не может быть, как не может быть немецкого Суворова.

Анализируя данный труд, авторы обоснованно считают, что именно такие подходы и должны быть положены в идеи дальнейшего развития отечественных ВС.

Таким образом, среди основ комплексной военной науки самое важное место занимает «наука наук — философия». Главная задача изучения философии в военной системе состоит в том, чтобы на основе философских принципов научиться глубоко понимать, предвидеть и уметь решать актуальные проблемы военного строительства, исключив тем самым метод проб и ошибок, трудно поправимых в военном деле, а чаще всего и просто трагических. Только системное научное мышление офицера, возвысившееся до философского уровня, может способствовать развитию творческих способностей, проявлению новаторства, выходу за пределы обычного в поисках новых, наиболее эффективных оперативно-тактических, тактических, технических или иных решений.

В рамках философии сформировалась и прикладная отрасль военно-научного знания — социально-философское учение о войне, мире и армии. На социально-философской основе получили разработку наиболее общие фундаментальные категории военной науки, в частности, основополагающие понятия войны, мира, армии, классификация войн и армий, военная (оборонная) мощь государства, вооружённое насилие, военная безопасность, военная политика, военная наука, военная доктрина и другие. В данном аспекте философия выполняет функцию общеметодологической основы развития военной науки, военной политики и военной практики государства.

В целом, формируя облик военнослужащего, философия вооружает будущего офицера философским пониманием войн и вооружённого насилия, помогает осознать роль армии в системе современных государств, вооружает научно-этическими представлениями об офицерской чести, достоинстве, воинском долге. Именно философская мысль говорит о том, что, например, кровопролитность боя — результат не столько «техники», сколько плохой тактики, самого темпа, «ритма» операций, качества войск и ожесточения сражающихся воинов. В этом отношении побоища первобытных племён, вооружённых каменными топорами, относительно гораздо кровопролитнее современного огневого боя.

Многие философы принимали активное участие в практике военного дела и, выполняя свой гражданский долг, зарекомендовали себя прекрасными воинами. Более того, все выдающиеся полководцы прошлого были в первую очередь талантливыми философами. Блестящими примерами такой жизненной позиции представителей философской мысли является, например, деятельность Сократа (470/469 — 399 гг. до н. э.) и Платона (428 или 427 до н. э. — 348 или 347 до н. э.).

Аристотель (384—322 до н. э.) ставит Сократу в заслугу то, что он положил начало научной методологии в форме индуктивных рассуждений и общих определений, а Марк Туллий Цицерон (107—43 до н. э.) в «Тускуланских беседах» прославляет

Сократа за то, что он первый свёл философию с неба на землю, ввёл её в дома и человеческое общество — был создателем нравственной и общественной философии. Главную задачу своей философии Сократ видел в познании самого себя и других; начертанное в дельфийском храме изречение «познай самого себя» было его девизом.

Аристотель пытался оправдывать войны для добычи рабов, называя их по природе своей справедливыми. «Охотиться,— писал он,— должно как на диких животных, так и на тех людей, которые, будучи от природы предназначены к подчинению, не желают подчиняться. Такого рода война по природе своей справедлива».

Согласно Платону, философия есть высшая наука, которая воплощает в себе чистое стремление к истине. Она — единственный путь к познанию себя, Бога и к истинному счастью. Настоящего мудреца влечёт к философии не сухая, рациональная тяга к мёртвому, абстрактному знанию, а любовное влечение (Эрос) к высочайшему умственному благу.

Именно Платон положил начало теории увековечения войны, утверждая, что война является естественным состоянием народов. Он также открыл происхождение войны. Война, по его мнению, вызывается или необходимостью захватить землю соседей, или стремлением последних к захвату вашей земли. Войну, говорил Платон, ведёт армия, которая должна быть укомплектована хорошо подготовленными воинами. Воинский труд — это труд искусства, он требует хорошего исполнения воинского дела, величайшего старания, остроты чувств, «быстроты для преследования того, что почуюно, и силы, если понадобится кого схватить и обезоружить», мужества, чтобы хорошо сражаться, наконец, гнева, «под влиянием которого душа всецело становится бесстрашной».

С его точки зрения, «хороший воин должен быть и философствующий (то есть любознательный), и гневный, и проворный, и сильный по природе. Всё это достигается воспитанием, воспитывать надо и тело (гимнастическое воспитание), и душу (музыкальное воспитание — умственная деятельность)». Касаясь содержания военного искусства, Платон указывал на необходимость «приложения геометрии к делам воинским»: «ибо и при расположении лагерей, и при занятии мест, и при стягивании либо растягивании войск, и при всех военных построениях, как во время самих сражений, так и во время походов, геометр много отличается от негеометра».

Фактически все выдающиеся полководцы древних времён — военный и политический деятель Древней Греции, глава Фив и Беотийского союза, внёсший большой вклад в развитие военного искусства, Эпаминонд (418—362 г. до н. э.), полководец, создатель мировой державы Александр Македонский (356—323 г. до н. э.), карфагенский полководец Ганнибал (247—183 г. до н. э.), древнеримский государственный и политический деятель, полководец, писатель Гай Юлий Цезарь (100—44 г. до н. э.) и другие — были вместе с тем и великими философами, их полководческое озарение и поиск новых способов боевых действий основывались на предвидении, всесторонней оценке обстановки. Вот как оценивал деятельность великих полководцев немецкий генерал-фельдмаршал, полководец Альфред фон Шлиффен (1833—1913) в своей работе «Полководец»: «Македонский учился у Аристотеля, Цезарь — философ, Густав Адольф знал семь языков, Фридрих Великий знал всё, кроме орфографии и немецкого языка».

Более того, даже само зарождение и становление военно-теоретической мысли протекало при деятельном участии философов, так, например, полководец и политический деятель Ксенофонт Афинский (430—354 г. до н. э.), один из учеников Сократа, написал трактат «Об управлении конницей».

С годами постепенно выяснилось, что объекты исследования философов и военных теоретиков частично совпадали, имея, по сути, единую основу. Такие феномены, как социальное насилие, война, мир, вооружённая борьба, армия, всегда привлекали внимание западных и отечественных полководцев и мыслителей. При этом в общем массиве философского знания со временем структурировались такие специфические области, как «философия войны», «философия армии».

Теоретики военного дела часто поднимались до уровня философского обобщения результатов исследований войны и вооружённой борьбы как эмпирических явлений. Например, можно утверждать, что военно-философские идеи немецкого генерала Карла фон Клаузевица в значительной степени предопределили направленность и характер военно-философских взглядов XIX—XX вв. Вместе с тем философы оказывали и оказывают влияние на развитие военного дела через формирования военных доктрин, основ военной политики и военно-политической стратегии.

Можно привести сотни высказываний военных профессионалов, свидетельствующие о высокой оценке ими значения философского знания применительно к военному делу.

В целом следует обоснованно утверждать, что философия и военная наука примерно в равной степени привлекали внимание военных теоретиков на всём протяжении развития военного дела. Их взаимосвязь принимала разные формы, в зависимости от уровня их образованности и опыта служения военному делу.

К числу самых первых источников, излагающих философский подход к явлениям войны, по праву можно признать китайское «семикнижие», которое состоит из семи трактатов. Один из них — «Искусство войны» — по легенде, написан известным военным теоретиком и полководцем Древнего Китая Сунь-Цзы (VI—V века до н.э.). Живший за полтора века до Александра Македонского, крупнейший военачальник и военный теоретик древнего Китая Сунь-Цзы известен не только своими славными победами над врагами, но и тем, что оставил потомкам бессмертную книгу. В этой книге он исследовал принципиальные основы ведения вооружённой борьбы того времени, сумел показать противоречивую природу войны и сформулировать некоторые общие законы её ведения. К предмету и содержанию военной науки Сунь-Цзы относил основные элементы, действующие на войне: моральный элемент, время, местность, деятельность полководца, организацию армии, способы и формы боевых действий.



**Сунь-Цзы
(VI—V вв. до н.э.)**

«Искусство войны» — самый известный трактат, посвящённый военной стратегии и политике. Состоит из 13 глав. Название глав отражено в таблице.

Таблица

Название глав «Искусства войны» различных изданий

Глава	Название	Название
I	Предварительные расчёты	Начальные расчёты
II	Ведение войны	Ведение войны

III	Стратегическое нападение	Планирование нападения
IV	Форма	Боевая форма
V	Мощь	Стратегическая мощь
VI	Полнота и пустота	Пустота и полнота
VII	Борьба на войне	Боевое сражение
VIII	Девять изменений	Девять изменений
IX	Поход	Маневрирование армией
X	Формы местности	Формы местности
XI	Девять местностей	Девять местностей
XII	Огневое нападение	Огневые атаки
XIII	Использование шпионов	Использование шпионов

Сунь-Цзы считал войну необходимым злом, которое следует избегать, как только возможно. Он отмечает, что «война — это как огонь, люди, которые не сложат оружия, погибнут от собственного же оружия». Войну следует вести быстро во избежание экономических потерь: «Ни одна долгая война не принесла прибыли стране: 100 побед в 100 сражениях — это просто смешно. Каждый, кто отличился сокрушением врагов, получал победу ещё до того, как вражеская угроза становилась реальной».

Сунь-Цзы отмечал позиционирование в военной стратегии. Решение о выборе определённой позиции для армии должно базироваться на двух объективных условиях — физическая обстановка и субъективные убеждения других оппозиционных противоборствующих игроков в этой обстановке. Он считал, что стратегия — это не планирование в смысле работы по разработанному списку задач, но, скорее, это то, что требует быстрой и адекватной реакции на условия, которые изменяются. Планирование работает в контролируемых обстоятельствах, но в меняющихся обстоятельствах планы оппонентов входят в соприкосновение, что создаёт неожиданные ситуации.

Ещё раз отметим, что колыбелью военной истории и развития военно-философской мысли по праву считается Древняя Греция. Наибольший вклад в исследование явлений вооружённой борьбы внесли древнегреческий писатель-историк, афинский полководец, принимавший активное участие в Пелопоннесской войне, Фукидид (460—396 гг. до н. э.), древнегреческий писатель, историк, афинский полководец и политический деятель Ксенофонт (430—355 гг. до н. э.), греческий историк, политический деятель Полибий (205—125 гг. до н. э.). Не будучи философами, они осознавали значимость философии. Например, для Фукидида характерны рационализм в мышлении, критическое отношение к анализу исторических событий, объективность их освещения. Фукидид первым из древнегреческих историков рассматривал исторический процесс прагматически, как цепь политических, военно-политических событий и военных столкновений. Для него история — прежде всего, внешняя политика, в том числе и военная. Именно в этом проявился его геополитический подход.

Ксенофонт в своём выдающемся труде «Киропедия» обозначил диалектический принцип взаимосвязи стратегии и тактики, роль вооружения и обучения войск в вооружённой борьбе, а Полибий написал всеобщую историю, в которой глубоко исследовал причины покорения ряда государств Римом. Это была философия в первозданном виде.

К греческим историкам и мыслителям более позднего времени относятся Арриан и Плутарх, а в Древнем Риме — Фабий Пиктор (III век до н.э.), Саллюстий Крисп (86—35 гг. до н.э.) и Юлий Цезарь (100—44 г до н.э.). Их вклад, особенно Юлия Цезаря, в развитие военного искусства и её связи с философией состоит в исследовании причин войн, зависимости успеха в них от роли полководцев, материального фактора. Однако в их трудах преобладали исторические описания. Кроме этих творений, глубиной философского проникновения в сущность военных событий отличались труды Фронтинана, Онисандра и Вегеция. Например, книга Фронтинана «Стратегемы» — это не тактическое или стратегическое руководство, а учебник военных хитростей (то есть того, что в современности называется «спецоперациями»), который охватывает большую часть ситуаций, могущих возникнуть на войне. Данные ситуации выстраиваются в том же порядке, в котором будут писаться большинство военных трактатов будущих веков: подготовка боя, ведение сражения и осад, организация разведки и диверсий, роль дисциплины и морального духа армии. Лаконичное, без особых литературных изысков изложение обильного числа исторических примеров производит сильное впечатление.

Но органическая взаимосвязь философии и военного искусства проявилась позже — в эпоху Просвещения (XVIII в.). Эта эпоха ознаменовалась приведением хаотических знаний в научную систему, активизацией теоретических исследований, становлением наук. Эти тенденции в развитии научной мысли проявились и в военном деле: гегелевская диалектика, учение о связях и взаимообусловленности, противоречиях, отрицании и т. д. позволили обнаруживать самые устойчивые, постоянные, повторяемые связи, присущие всем и всяким войнам, то есть устанавливать законы войны.

Именно в XVIII в. произошло становление и оформление военной науки как суммы знаний о войне, военном деле и военном искусстве. Крупными военными писателями и мыслителями этой эпохи были французский военный писатель Жан Шарль де Фолар (1669—1752), Гибер, Жак Антуан Ипполит (1743—1790) — французский генерал, военный писатель и теоретик, французский полководец, маршал Франции, главный маршал Франции Мориц Саксонский (1696—1750), а в последующем — основоположник прусско-германской государственности — Фридрих II, Генри Хэмпфри Эванс Ллойд (1720—1783) — английский валлийский военный писатель, теоретик и историк, а также Бюлов Адам Генрих Дитрих фон (1757—1807) — барон, прусский военный писатель. В их произведениях был обобщён опыт предшествовавших войн и определены некоторые общие принципы войны.

Так, англичанин Ллойд, к примеру, пытался разработать основы общей теории войны. В его труде «История Семилетней войны» были определены первоосновы теории стратегии. В труде «Дух новейшей системы» Бюлов изложил двенадцать принципов стратегии. В этих и других трудах проглядывается философский анализ сущности происходящих процессов в сфере военной деятельности, способность вскрывать новые тенденции в её развитии.

В XIX в. существенное влияние на разработку военной теории оказали Карл Людвиг Иоганн — крупный полководец, эрцгерцог Австрийский и герцог Тешинский (1771—1847), Наполеон I, Антуан-Анри Жомини — французский и русский военный писатель, французский бригадный генерал, российский генерал от инфантерии Карл Филипп

Готтлиб фон Клаузевиц — русский офицер и военный писатель, который своим сочинением «О войне» произвёл переворот в теории и основах военных наук.

Вместе с другими военными теоретиками они расширили её философскую основу. Так, генералиссимус австрийской армии, эрцгерцог Карл глубоко понял и оценил новые формы и способы ведения войны и боя. В наставлении «Основы высшего военного искусства» он выступил против однобокой ориентации в военном деле, ратовал за органическое сочетание формы и содержания при разработке оперативного плана.

Наполеон I Бонапарт вошёл в историю не только как крупнейший полководец и реформатор своего времени, но и как военный теоретик и философ, творчество которого оказало большое влияние на развитие военной науки. Наполеоновское полководческое искусство явилось базой для теоретических исследований А. Жомини и К. Клаузевица. Их вклад в развитие военной науки следует рассматривать как рывок человеческой мысли к новым вершинам в создании философской системы знаний о войне. Главным признаком такой научной системы является логическая связь, соподчинённость и иерархия понятий, категорий, законов и принципов вооружённой борьбы, отражённые в труде Жомини «Очерки военного искусства» (Жомини, Генрих // Энциклопедический словарь Брокгауза и Ефрона: в 86 т. (82 т. и 4 доп.). — СПб., 1890—1907) и Клаузевица «О войне» (Клаузевиц К. О войне. — М.: Госвоениздат, 1934.; переиздание: М.: Эксмо, 2007).

Военно-философская мысль в России, её военная наука развивались своим самобытным путём, но их нельзя рассматривать изолированно от общего процесса развития военного искусства в мире. Основные принципы, категории, положения, установки и требования российской военной науки тесно связаны с достижениями военной науки других государств. Уже в древней Руси на высоком уровне для своего времени стояло её военное искусство. Об этом свидетельствуют успешные походы киевских князей. Так, походы князя Святослава в X в. даже сегодня поражают грандиозностью, а ещё более своей организованностью.

Из ранних трудов, имеющих отношение к развитию русской военно-философской мысли, следует отметить «Пouchения» Владимира Мономаха. В них излагаются некоторые принципы достижения успеха в сражении: внезапность, выбор объекта действий, согласованность усилий и др. Мономах имел большой опыт в проведении боевых походов. Всех походов моих, — писал он в «Пouchении», — было восемьдесят и три великих, а других маловажных не упомяну».

Невозможно представить себе развитие русской военной науки без той роли, которую сыграл Пётр I. Его деятельность получила высокую оценку в истории не только как полководца, но и как выдающегося военного мыслителя-реформатора.

В XIX и начале XX вв. видными военными теоретиками и реформаторами были: И.Г. Бурцев, Н.В. Медем, П.А. Языков, Ф.И. Горемыкин, Н.Д. Неелов, А.И. Астафьев, Д.А. Милютин, А.Н. Петров, Г.А. Леер, М.И. Драгомиров, П.С. Нахимов, Г.И. Бутаков, Н.П. Михневич, А.А. Незнамов, А.Г. Елчанинов, В.А. Черемисов, С.О. Макаров и многие другие.

Особенно аргументировано они были изложены в трудах Александра Ивановича Астафьева (1816 — после 1863) — военного публициста, генерал-майора Русской Императорской армии (Астафьев Александр Иванович // Энциклопедический словарь Брокгауза и Ефрона: в 86 т. (82 т. и 4 доп.). — СПб., 1890—1907). В частности, он писал: «Ныне мы почти, не обращая внимания на смысл, по привычке называем Военным Искусством то, в чём находим очевидное следствие глубоких философских соображений,

выражающихся в действиях армий и в военных науках. Ясно, что это название не только не сообразно и не соответствует предмету, но унижает высокий предмет Военной Науки, как достояние ума, на степень ремесла, или её техники. С тех пор мы станем называть Военной Наукой то, что до сих пор по привычке называли Военным Искусством».

Сторонником признания существования военной науки являлся авторитетный учёный Г.А. Леер. Он отмечал, что её становление давно назрело как «теории не в смысле законов (a priori) или правил, а теории в смысле законов (a posteriori), взятых из жизни путём наблюдения и отвлечения общих признаков от частных однородных явлений».

Развитие военной науки в России, как и в других государствах, не являлось самоцелью, её конечной задачей являлось предвидение характера будущей войны, выработка рекомендаций о путях военного строительства, подготовки вооружённых сил, экономики страны к войне. Много рациональных идей в этой связи содержалось в работах Н.П. Михневича. Так, в его труде «Стратегия» (1910) сформулированы важнейшие принципы достижения победы (законы победы) в войне, а именно: принцип превосходства сил, принцип «частной победы», состоящий в создании превосходства сил на решающем направлении в решительный момент, принцип экономики сил — искусная их группировка, принцип превосходства моральных данных над материальными, принцип случайности, их предупреждения и парирования, принцип внезапности.

В труде А.Г. Елчанинова «Ведение современных войн и боя» (1909 г.) даны рекомендации о подготовке к войне. Он придавал этому решающее значение. «Подготовка, — писал он, — должна быть всесторонняя, с напряжением всех и нравственных, и вещественных сил государства». К войне надо готовиться не только в смысле «чисто военном, но и с точки зрения общественной, с точки зрения политической, и, наконец, в широком хозяйственном отношении».

Особенно практической направленностью отличались труды опытного военачальника, генерала В.А. Черемисова — участника Русско-японской войны, а в последующем и Первой мировой войны. В труде «Основы современного военного искусства» (1910 г.) он глубоко осмысливает влияние новых технических изобретений и усовершенствования оружия на формы и способы стратегических и тактических действий, возросшее значение огня в бою. Превосходство в огне — главное условие в современном бою, — отмечает он. Борьба за перевес в огне — важнейший акт современного боя».

В труде А.А. Незнамова «Современная война», вышедшем в 1911 г., систематизированы и наиболее всесторонне изложены взгляды на ведение войны, на действия полевой армии. Автор также даёт свои рекомендации по разработке военной доктрины.

В годы гражданской войны XX столетия вклад в развитие отечественной военной науки внесли А.А. Незнамов, В.Е. Борисов, А.А. Свечин, П.И. Изметьев и др. Впоследствии военная наука пополнилась трудами М.В. Фрунзе, В.А. Алафузова, Я.И. Алксниса, Н.Е. Варфоломеева, А.В. Голубева, А.И. Егорова, Г.С. Иссерсона, К.Б. Калиновского, Д.М. Карбышева, С.Н. Красильникова, А.Н. Лапчинского, А.А. Свечина, В.К. Триандафиллова, М.Н. Тухачевского, Б.М. Шапошникова, Е.А. Шиловского и многих других отечественных военных аналитиков.

На протяжении всей истории человеческого сообщества война являлась неизменным спутником его эволюции, в процессе которой происходило зарождение государств и цивилизаций, их развитие, расцвет и крушение, смена исторических эпох.

В процессе осмысления войн и вооружённых конфликтов, имевших место в истории цивилизации, происходило становление и развитие военно-теоретической мысли, трансформировавшейся в конечном итоге в целый ряд научных теорий и концепций.

В последние годы военная проблематика, понимание войны как общественного явления, её природы, устранимости и неустрашимости, становится важным объектом общественно-политической борьбы. Разные политические партии, организации и движения обращаются к массам со своими трактовками войны, её природы, с поддержкой или критикой позиции правительств, со своими программами избавления исторического процесса от военных затрат и бедствий.

В. Ксенофонов в своей статье «Философы о войне всё же имеют представление. Недопустимо обсуждать актуальные вопросы военной теории без участия гуманитариев», оценивая вклад современной философии в проблемы войны, в частности, пишет: «Передовые философы нашей страны, опираясь на гуманитарные и естественно-научные достижения мировых учёных XX века, в конце 50-х — начале 60-х годов (А.И. Крылов, М.В. Белов, В.А. Бокарев, И.А. Грудинин, С.А. Тюшкевич, П.И. Трифоненков и др.) внесли немалый вклад в осмысление генезиса и эволюции взглядов на войну, необходимости и случайности в ней, понимания военной теории и военного дела, соотношения мира и войны, трактовки обороны государства и его безопасности. В тот период времени, к сожалению, военная стратегия государства ориентировалась только на победу в ядерной войне, опасную для человечества и его судеб. «Любая самая блестящая военная стратегия, — писал А.И. Крылов, — при её тщательном анализе в свете радиологической опасности на деле оказывается стратегией не победы, а всеобщего уничтожения и самоубийства».

Философское осознание этой проблемы в современную эпоху идёт далеко не просто, сопровождаясь нередко неверной её трактовкой. Характерна в этом плане позиция, высказанная генералом армии М. Гареевым. Раскрывая своё представление о безопасности в мире, он пишет о том, что «...все историки сошлись во мнении, что ядерная война невозможна». В таком изложении понятие «недопущение» ядерной войны теоретически некорректно соотносится с понятием «возможность». Необходимо отметить, что обе категории неравнозначны по своему содержанию. Возможность ещё не означает (в том числе применительно к ядерной войне) её превращения в действительность. У человечества есть силы для блокирования ядерной войны, её недопущения. Понятно, что с позиции безопасности человеческой цивилизации и перспектив её развития такая война недопустима. Однако она остаётся возможной, имея соответствующие основания.

Наряду с генетическим достаточно полно был разработан функциональный аспект соотношения политики и войны в ядерный век. Аргументированно доказывают, что мировая ядерная война по своим разрушительным свойствам приведёт к глобальной катастрофе, уничтожению всего живого на Земле. Только первые часы применения ядерного оружия поставили бы мир на грань гибели. И в этой связи нельзя не отметить, что некоторые из числа военных философов задолго до представителей военной науки подошли к значительным методологическим обобщениям в области диалектики политики и войны, предвосхищая тем самым концептуальные положения по актуальным аспектам военной науки и международной политики не только в отечественной, но и в зарубежной научной мысли.

Так, философ, полковник А.И. Крылов (участник Великой Отечественной войны, доброволец) высказал новаторские для своего времени идеи. Он писал: «...Современный скачок в развитии науки и техники привёл к коренному изменению соотношения между войной и политикой... а сама война превращается в пережиток». Ядерная война, как он отмечал, уже не может быть орудием политики и средством достижения каких-то политических целей, так как она ведёт к всеобщей катастрофе и уничтожению самой жизни на Земле.

Высокие официальные государственные деятели и военные теоретики придерживались противоположной концепции. Так, в книге «Военная стратегия» под редакцией маршала В.Д. Соколовского при оценке ядерной войны говорилось: «Эта война закономерно окончится победой прогрессивной коммунистической общественно-экономической формации над реакционной капиталистической общественно-экономической формацией, исторически обречённой на гибель». Аналогичную позицию победителя в ядерной войне занимали и некоторые другие военные теоретики.

Жизнь показала, что игнорирование философских знаний по вопросу ядерной безопасности, принижение вклада отечественных учёных в области соотношения политики и войны, незнание или умалчивание их методологических положений и преимущественности не приближают к поиску научной истины, а отдаляют от неё.

Между тем, философское осмысление диалектики политики и войны позволяет передовым учёным генерировать новые идеи и в наше время. Ответственность за судьбу Отечества, его политику побуждает исследователей к поиску и реализации оптимальных идей на стыке гуманитарных дисциплин (прежде всего, философии) и военной науки.

Только за последние годы учёные-гуманитарии (В.Н. Иванов, В.Н. Кузнецов, С.А. Тюшкевич, И.А. Крылова, А.С. Капто, В.В. Серебрянников, М.И. Ясюков) разработали идеи, получившие признание как в нашей стране, так и за рубежом. К наиболее значительным идеям и категориям можно отнести особенности взаимосвязи политики и ядерной безопасности, характер современных военных доктринальных взглядов и развитие мер доверия, мир как состояние общества и политики, специфику вооружённых локальных конфликтов, гуманитарные проблемы ядерной безопасности, соотношение «возможности» и «недопустимости» применительно к глобальной войне, проблемы безопасности современной России, слагаемые Великой Победы и другие.

В современной военной теории получил дальнейшее развитие демографический аспект соотношения политики и войны. В процессе исторического развития общества возрастали масштабы войн, численность действующих армий, огневая мощь боевой техники и вооружений, что вело к росту числа жертв и масштабов разрушений. Несмотря на тяжёлые людские потери в войнах прошлого, в том числе и Второй мировой, человечество, хотя и через десятки лет, способно было восстановить демографические потери. Однако в наше время ситуация резко меняется. Возможная ядерная война, концепции космических и различного рода «экзотических войн» по своим предполагаемым последствиям грозят не только огромными разрушительными и людскими потерями, но и уничтожением человеческого рода. К тому же развитие научно-технического прогресса повышает саму возможность уничтожения человечества. Отсюда следует, что наряду с задачей создания глобальной системы обеспечения безопасности (ядерной, химической, бактериологической и др.) встанёт проблема формирования своевременного обнаружения и предотвращения глобальных опасностей (системы обеспечения глобальной безопасности).

Значительный материал по общетеоретическим и методологическим проблемам военной политики, войны и мира, функционирования и жизнедеятельности военно-организационных систем, их места и роли в политической системе общества накоплен также такими учёными, как М.А. Гареев, Ю.И. Дерюгин, Н.И. Звинчуков, В.А. Золотарёв, А.А. Кокошин, А.А. Прохожев, В.В. Серебрянников, С.А. Тюшкевич, Р.Г. Яновский и др.

Морально-нравственная составляющая феномена войны исследуется современными учёными: Р.Г. Апресяном, А.А. Гусейновым, В.К. Кантором, Э.А. Поздняковым, А.А. Скворцовым и другими.

Правовые проблемы войны разработаны такими авторами, как Э.И. Александров, А.Г. Григорьев, А.А. Гурвич, Ю.М. Колосов, В.А. Соколов и др.

Научные труды и разработки, посвящённые исследованию специфики войны и вооружённых конфликтов в период послевоенного биполярного противостояния, а также в конце XX в. после окончания холодной войны, принадлежат В.В. Барабину, В.А. Волкову, Н.И. Звинчукову, В.В. Серебрянникову и другим военным учёным России. Среди зарубежных авторов, работы которых раскрывают данную проблематику, особый интерес вызывают публикации З. Бжезинского, М. Тетчер, П. Швейцера и некоторых других авторов.

В трудах указанных авторов анализируются философские, политологические, экономические, правовые и другие вопросы военной политики ведущих государств мирового сообщества, а также непосредственного использования ими военной силы. Обращение к данному направлению важно с точки зрения определения рельефно выраженных особенностей процессов военно-политической деятельности, определивших в конечном итоге современный мировой порядок.

Проблемы становления и развития нового мирового порядка, геополитические изменения, происходящие в настоящее время, раскрываются в работах Я.В. Волкова, К.С. Гаджиева, А.Г. Дугина, С.В. Кортунова, В.В. Чебана, И.В. Бочарникова и других учёных.

Предметом особого внимания отечественных авторов являются проблемы, связанные с происходящими изменениями сущности и характера вооружённого противоборства. Они рассматриваются в трудах О.А. Белькова, И.Н. Воробьёва, М.Ф. Гацко, Ю.Е. Горбачёва, В.А. Киселёва, В.В. Круглова, В.А. Куликова, С.П. Непобедимого, С.Л. Печурова, Е.Ф. Подсобляева, В.Ф. Прокофьева, В.Н. Слипченко, Б. Чельцова, М.М. Хамзатова и других авторов.

Существенный вклад в развитие проблем взаимосвязи философии и военных наук внесли также учёные Военно-морской академии имени Н.Г. Кузнецова: И.Я. Кондырев, В.П. Гулин, В.П. Котенко, Л.С. Павлов и многие другие.

В заключении раздела приведём два оригинальных суждения выдающихся мыслителей по поводу философии. Например, А. Дюма писал: «Выучиться — не значит знать: есть знающие и есть учёные, — одних создаёт память, других философия. А разве нельзя научиться философии, — спрашивал он и отвечал. — Философии не научаются. Философия есть сочетание приобретённых знаний и высокого ума, применяющего их». В качестве другого суждения приведём слова русского философа П.Л. Лаврова: «Философия есть нечто весьма обыденное, нечто до такой степени нераздельное с нашим существом, что мы философствуем не учась... философствуем хорошо или дурно, но постоянно и неудержимо».

В настоящее время военно-гуманитарная составляющая подготовки офицеров флота является неотъемлемой частью их профессионального, интеллектуального и духовно-нравственного роста. В первую очередь это относится в военной психологии, военной педагогике, военной географии и другим военно-гуманитарным наукам.

7.5. Роль и место военной психологии в системе военных наук

В XXI в. американские военные учёные предлагают перенести центр противостояния в область психологии людей. Здесь успех, по их мнению, должен достигаться путём «стратегического паралича противника». В современном понимании «стратегический паралич» — это силовое решение, включающее физическое, ментальное и моральное измерение, целью которого является выведение из строя, а не уничтожение противника, а также достижение возможно большего политического эффекта или выгоды с минимальными военными усилиями или затратами.

Мероприятия психологической операции (элемента психологической войны) носят дифференцированный, избирательный характер, имеют конкретный адресат. Объектом воздействия являются все составляющие элементы общественного сознания. Задача психологических операций — оказать влияние на мнения, чувства, настроения и поведение конкретного объекта в нужном направлении для достижения политических и военных целей.

Сегодня существуют и более глобальные формы психологической борьбы. Более того, психологические операции в форме медийно-информационного вмешательства в современных войнах могут стать преобладающим оперативным и стратегическим оружием. Исторический опыт свидетельствует, что победа над противником достигается быстрее и эффективнее, если созданы условия для его «самостоятельной дезорганизации» и «самостоятельной дезориентации». На практике это реализуется путём применения так называемого организационного оружия, представляющего собой систему организационных (согласованных по целям, месту и времени разведывательных, пропагандистских, психологических, информационных и др.) воздействий на противника, заставляющих его двигаться в удобном активной стороне русле.

С помощью системы подобных воздействий можно направить политику противостоящей стороны в стратегический тупик, измотать экономику объекта агрессии неэффективными и непосильными программами, развалить социальную сферу, исказить основы национальной культуры, создать среди интеллигенции «пятую колонну» и т. п. В итоге в государстве создаётся обстановка внутривнутриполитического хаоса, ведущая к снижению его социально-психологического потенциала, экономической и военной мощи.

Научно-технический прогресс в области информационных технологий, развитие средств массовой информации, свободный обмен идеями и ценностями создали беспрецедентные возможности для разгрома противника с помощью нетрадиционных средств поражения, не вызывающих физических разрушений. Этот широкомасштабный фронт нельзя локализовать ни национальными границами, ни всякого рода запретами. Проходя через сознание каждого члена общества, длительное массированное информационно-психологическое воздействие разрушающего характера создаёт реальную угрозу существованию нации в результате трансформации её культуры, основных мировоззренческих и идеологических установок, то есть смены внутренней среды, определяющей жизнедеятельность государства и его вооружённых сил. Считается, что именно такое оружие было испытано на СССР.

Психология (от др.-греч. ψυχή — «душа»; λόγος — «учение») — наука, изучающая закономерности возникновения, развития и функционирования психики и психической деятельности человека и групп людей и объединяющая в себе гуманитарный и естественнонаучный подходы. Наука психология на практике включает в себя фунда-

ментальную психологию, выявляющую факты, механизмы и законы психической деятельности, прикладную психологию, изучающую, с опорой на данные фундаментальной психологии, психические явления в естественных условиях, а также практическую психологию, занимающуюся применением психологических знаний на практике.

Отечественный психолог С.Л. Рубинштейн охарактеризовал психологию с исторической точки зрения следующим образом: «Психология и очень старая, и совсем ещё молодая наука — она имеет за собой 1000-летнее прошлое, и тем не менее она всё ещё в будущем. Её существование как самостоятельной научной дисциплины исчисляется лишь десятилетиями, но её основная проблематика занимает её философскую мысль с тех пор, пока существует философия. Годам экспериментального исследования предшествовали столетия философских размышлений, с одной стороны, и тысячелетия практического познания людей — с другой» (Рубинштейн С.Л. Основы общей психологии. М., 1940. С. 37).

Ранние античные авторы нередко уделяли в своём творчестве внимание проблемам природы человека, его души и разума. «Дедушкой» психологии справедливо можно назвать Аристотеля, который впервые в своём трактате «О душе» представил развёрнутый анализ предмета психологического исследования.

Средневековые работы о психологии в Европе были в целом сконцентрированы на вопросах веры и разума, в заметной степени христианскими философами, начиная с Фомы Аквинского, были заимствованы идеи Аристотеля. Из восточных учёных внимание психологическим вопросам уделял Ибн Сина (Авиценна).

Впервые термин «психология» для обозначения науки о душе был использован в 1590 г. представителем поздней протестантской неосхоластики, последователем учения Филиппа Меланхтона Рудольфом Гоклениусом (1547—1628). Его современник, немецкий богослов и натуралист, пастор Оттон Касман (1562—1607) первым в современном научном смысле употребил слово «психология», разделив антропологию, то есть науку о человеке, на две части: психологию и соматологию.

В XVIII в. появился новый взгляд на проблему психологии, утверждающий, что тело и душа имеют различную природу.

XIX в. стал для психологии веком её зарождения как научной дисциплины, окончательно выделив психологию из соответствующих областей философии, медицины, точных наук. Процессу выделения психологии в самостоятельную науку во многом способствовали труды немецкого психофизиолога и анатома Эрнста Вебера (1795—1878) и немецкого физика, врача, физиолога, психолога, акустика Германа фон Гельмгольца (1821—1894).

Превращению психологии в самостоятельную науку способствовал её союз со всем естествознанием, начало которому было положено во второй половине XIX в. Сюда же относится и внедрение в психологию экспериментального метода Г. Фехнера. Естественнонаучную теорию психологических знаний составила рефлекторная теория И.М. Сеченова, И.П. Павлова, а впоследствии также работы крупнейших советских физиологов: Л.А. Орбели, П.К. Анохина, К.М. Быкова, Н.И. Красногорского, А.А. Ухтомского, НА. Бернштейна, И.С. Бериташвили.

Однако главное имя в истории оформления психологии как науки обоснованно принадлежит Вильгельму Максимилиану Вундту (1832—1920) — немецкому врачу,



**Рудольф Гоклениус
(1547—1628)**

физиологу и психологу, в основном известному как основатель экспериментальной психологии. Ученик и соратник Г. Гельмгольца, В.М. Вундт, в 1879 г. открыл первую в мире психологическую лабораторию, в которой проводили исследования феноменов сознания методом интроспекции. Этот год считается годом рождения психологии как науки.

Самое начало XX в. отмечено бурным ростом нескольких направлений. В первую очередь активно развивался психоанализ — школа психотерапии, первоначально основанная на работах австрийского психолога, психиатра и невролога Зигмунда Фрейда (1856—1939), в которых человек описывался как система из нескольких независимых структур личности, борющихся друг с другом — Оно (Ид), Я (Эго), Сверх-Я (Суперэго).

Развитие этой школы оказало сильное влияние не только на практику, но и на науку, заставив учёных обратить внимание на феномены, находящиеся за пределами сознания, на неосознаваемые детерминанты психической деятельности.

В этот же период в США активно развивается бихевиоризм — теория, основанная американским психологом Джоном Бродесом Уотсоном (1878—1958). Вскоре бихевиоризм становится одной из самых распространённых теорий в западной психологии XX в. Следует подчеркнуть, что школа психологии Дж. Уотсона базировалась на работах русского учёного, первого отечественного Нобелевского лауреата, физиолога, создателя науки о высшей нервной деятельности и формировании рефлекторных дуг, основателя крупнейшей российской физиологической школы И.П. Павлова (1849—1936) и американского психолога и педагога, президента Американской психологической ассоциации Эдварда Ли Торндайка (1874—1949).

В Германии в первой трети двадцатого века активно развивалась гештальтпсихология (М. Вертгеймер, К. Коффка, В. Кёлер), которая явилась дальнейшим развитием на пути изучения феноменов сознания.

1950—1960-е гг. являются эпохой расцвета психологической науки, активного роста множества её относительно самостоятельных направлений. Например, появляются гуманистическая психология и психотерапия как попытка преодолеть сведение человека к автомату или животному (теории бихевиоризма и психоанализа). Гуманистические психологи предлагали рассматривать человека как существо более высокого уровня, наделённое свободой воли и стремлением к самоактуализации. Также происходит бурное развитие социальной психологии в США.



**Вильгельм Вундт
(1832—1920)**

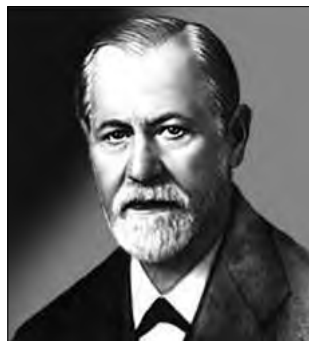

**Зигмунд Фрейд
(1856—1939)**

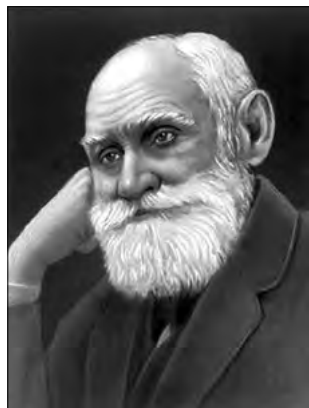

**Нобелевский
лауреат
И.П. Павлов
(1849—1936)**

Проводят свои знаменитые исследования американский психолог, автор знаменитых экспериментов, посвящённых конформности, Соломон Элиот Аш (1907—1996), турецкий психолог, автор ряда известных экспериментов в социальной психологии Музафер Шериф (1906—1988), американский социальный психолог, известный своим экспериментом подчинения авторитету и исследованием феномена «маленького мира», Стэнли Милгрэм (1933—1984), американский психолог, специалист в области психологии регуляции мышления, социальной психологии, автор теории когнитивного диссонанса Леон Фестингер (1919—1989) и другие известные психологи.

В 1966 году создаются факультеты психологии в МГУ и ЛГУ. В этот период времени в СССР активно развивается инженерная психология.

В 1970—1980-е гг. происходит бурный рост когнитивной психологии, которая шла по пути постепенного опровержения своих исходных постулатов о сущности человеческой психики как системы переработки информации с ограниченной пропускной способностью. В этот период психология устанавливает активные связи с лингвистикой, что стало неизбежным после «хомскианской революции», а также возникает психолингвистика.

В целом основными разделами современной психологии являются:

- психоанализ;
- гештальтпсихология;
- юнгианский анализ (автор Карл Юнг);
- психодрама (автор Л. Морено);
- логотерапия;
- гуманистическая психология;
- когнитивная психология;
- экзистенциальная психология;
- трансперсональная психология (автор С. Грофф);
- коучинг;
- нейролингвистическое программирование (основатели: лингвист Д. Гриндер и психолог Р. Бэндлер).

Проблеме современной отечественной психологии много внимания уделяет Юрий Петрович Зинченко — доктор психологических наук, профессор, декан факультета психологии МГУ, президент Российского психологического общества.

В настоящее время наблюдается бурное развитие психологической науки, обусловленное многообразием новых теоретических и практических задач, встающих перед нею. Основной задачей современной психологии является учение законов психической деятельности в её развитии. В течение последних десятилетий значительно расширился фронт психологических исследований, появились новые научные направления и дисциплины. Изменился понятийный аппарат психологической науки, непрерывно предлагаются новые гипотезы и концепции, психология обогащается новыми эмпирическими данными. Например, известный психолог Б.Ф. Ломов в книге «Методологические и теоретические проблемы психологии», характеризуя современное состояние данной науки, отмечает, что в настоящее время «резко возрастает потребность в дальнейшей (и более глубокой) разработке методологических проблем психологической науки и её общей теории».

Важнейшая функция современной психологии в общей системе научного знания состоит в том, что она, синтезируя в определённом отношении достижения ряда других

областей научного знания, является своеобразным интегратором всех научных дисциплин, объектом исследования которой является человек.

Область явлений, изучаемых психологией, огромна. Она охватывает процессы, состояния и свойства человека, имеющие разную степень сложности — от элементарного различения отдельных признаков объекта, воздействующего на органы чувств, до борьбы мотивов личности. Особую область исследований психологии представляет военное дело.

Военная психология — отрасль психологии, изучающая закономерности функционирования и развития психики воина и психологию воинского коллектива в условиях служебно-боевой деятельности. В военной психологии предметом является психика воина и психология воинского коллектива, объектом изучения является личность и воинский коллектив.

В отечественной военной психологии в качестве методологической платформы выступает общая психология, сформированная на базе деятельностного подхода и психологической теории деятельности. В армии США — общая психология, сформированная на основе бихевиоризма, в индийских вооружённых силах — на основе йоговской трактовки психики и т. д. Следовательно, основы военной психологии, как и в целом военной науки, имеют явно выраженный национальный характер.

Условно место военной психологии среди других наук отражено на рисунке.



Место военной психологии

Арсенал основных методов военной психологии был в общем плане обозначен ещё в начале XX в. В ходе Русско-японской, Первой мировой и Гражданской войн в России психологи Н.Н. Головин, Г.Е. Шумков, Г. Хаханьян не только предложили, научно обосновали, но и частично проверили на практике основные методы военно-психологического исследования.

Военная психология в России во второй половине XIX—начале XX вв. выделяется в самостоятельную отрасль психологической науки, имеющую свою систему и структуру психологических знаний, свой предмет, методы и задачи.

Таким образом, военная психология тесно связана с военной наукой и военным искусством, всеми основными отраслями современной психологии.

Мы уже отмечали, что русский публицист, военный историк А.А. Керсновский (1907—1944) в своём знаменитом труде «Философия войны» (1939) писал, что военное дело состоит из двух элементов — рационального (соизмеримого, вещественного, поддающегося точному анализу и классификации) и иррационального, духовного (несоизмеримого). Рациональная часть — достояние военной науки. Иррациональная, духовная часть — достояние военного искусства. Искусство, по его мнению, — удел немногих избранных и, как правило, оно стоит выше военной науки. Духовная часть искусства во многом опирается на военную психологию.

Военная психология как составная часть военной науки представляет собой раздел психологии, изучающий психологические проблемы, возникающие как в процессе подготовки военнослужащих, так и при ведении военных действий. В последнее время в военной психологии активно исследуется роль военно-организационной культуры в формировании морально-психологического состояния военнослужащих, воинской дисциплины, достижении эффективности боевого применения войск. По существу военная психология — психология социальная. Сегодня военная психология «переживает» очередной этап переосмысления своих основ, взаимоотношений с другими дисциплинами, отраслями психологического знания и военной науки. В настоящее время военно-психологическая наука получила возможность своего дальнейшего развития, в первую очередь опираясь на широкие возможности как отечественной, так и зарубежной психологии, опыт подготовки военных психологов, имеющих базовое психологическое образование.

Превращение военной психологии в самостоятельную отрасль науки характеризовалось вычленением и определением своего предмета, методов и задач и воплощением раскрытых закономерностей в практике военного дела. Такое воплощение выразилось:

- в появлении первых программ построения военной психологии;
- в создании специальных психологических научно-исследовательских учреждений: экспериментальной лаборатории в военно-медицинской академии, экспериментальной психологической лаборатории на педагогических курсах управления военно-учебных заведений, лаборатории в кадетских корпусах;
- в образовании Отдела военной психологии в Обществе ревнителей военных знаний;
- во введении военной психологии в журналах «Военный сборник», газетах «Русский инвалид», «Разведчик», появлении статей о военной психологии в «Военно-медицинском журнале», «Психиатрической газете»;
- в преподавании психологии на педагогических курсах при педагогическом музее военно-учебных заведений как учебной дисциплины, основ знаний



**А.А. Керсновский
(1907—1944)**

военной психологии в военных училищах и академиях, в курсе тактики, военной администрации и военной гигиены;

- в росте публикаций, посвящённых проблемам военной психологии;
- в появлении интереса к военной психологии среди офицеров, о чём свидетельствовало значительное число заявлений, сделанных в 1908—1909 гг. о желательности преподавания в академии Генерального штаба нового предмета — «военная психология». То же самое повторялось с опросом, произведённым по поводу изменения программ военных училищ. Причинами этого, по мнению Головина Н., явилось распространение среди офицеров убеждения о том, что в боевой практике духовная сторона господствует и поэтому необходимо посвятить более внимания на её изучение. Русский ум склонен к глубине и к психологическому анализу. Стоит только обратиться к нашей литературе, чтобы убедиться в этом (Л.Н. Толстой, Ф.М. Достоевский и др.). Это составляет силу русского человека. Психологическое направление военной науки составляет характерную черту русского учения о войне.

История психологии — это история конструктивной борьбы описания и объяснения души человека.

Военная психология базируется на достижениях, прежде всего, общей психологии, пользуется её понятийным аппаратом, развивает, уточняет его, исходя из специфики своего объекта (психология боя, риска, принятия решений в экстремальных условиях, экстремальной жизнедеятельности, например, в условиях длительных походов подводных лодок, боевой подготовки и т.д.). Военная психология относится к строго прикладным наукам и основной задачей её является разрешение проблем военной практики. История ведения боевых действий свидетельствует о том, что исход любого боя во многом зависит от психологических возможностей сражающихся. Анализируя сущность, содержание и динамику протекания некоторых психических состояний военнослужащих, участвующих в боевых действиях, можно пронаблюдать тенденции в их поведении.

Как особая и относительно самостоятельная дисциплина военная психология в мировой практике военного дела появилась в начале XX века в связи с массовыми исследованиями личного состава вооружённых сил для его отбора, воспитания, обучения и расстановки.

Приобретая в 50—60 гг. прошлого столетия самостоятельный статус, отечественная военная психология во многом базировалась на имевшихся в то время наработках в различных отраслях психологической науки. Патриархами отечественной военной психологии по праву являются А.В. Барабанщиков, М.И. Дьяченко, Г.Д. Луков, К.К. Платонов, Н.Ф. Феденко, А.Я. Анцупов, Р.А. Абдурахманов, С.В. Захарик, В.Е. Попов и др.

Однако история возникновения военной психологии намного богаче. Например, ещё в V веке до н.э. в древнекитайском военном трактате Сунь-Цзи стратегическая роль социально-психологического противодействия в условиях войны представлялась так: «Война — это путь обмана... Вот дело полководца: он должен сам быть всегда спокоен и этим непроницаем для других; он должен сам быть дисциплинирован и этим держать других. Он должен уметь вводить в заблуждение своих офицеров и солдат и не допускать, чтобы они что-либо знали. Он должен менять свои замыслы и изменять свои планы и не допускать, чтобы о них догадывались...». В современных войнах роль социально-психологического фактора в обеспечении успеха боевых действий войск осознается, как правило, и политиками, и военными руководителями. Без информа-

ционного обеспечения, подготовки и регулирования общественного мнения, всегда существует опасность неверного понимания смысла тех или иных военно-стратегических действий как подчинёнными, так и гражданским населением.

В России до 1917 г. были проведены исследования и опубликованы крупные работы об управлении войсками, о субъективных состояниях и переживаниях в бою, о страхе и борьбе с ним, о психологии воина, армии и толпе, о психике бойцов во время сражения и после боев, психических основах воспитания солдата. Военная психология дореволюционной России вообще рассматривалась известными теоретиками как основа военного искусства.

Вместе с тем специалисты считают, что военная психология в Российской армии и на флоте в своём развитии прошла этапы эмпирического (IX — начало XIX века) и научного (середина XIX — начало XX века) развития. Внутри этих этапов, как правило, выделяются различные обособленные периоды:

На раннем эмпирическом этапе (описательном) предметом исследований служила внешняя, чувственно воспринимаемая форма явлений, событий, действий (само явление или событие рассматривалось как целостное и неделимое). Формами представления результатов исследований выступали произведения устного народного творчества. Остановимся на характерных особенностях данного этапа и его возможностях.

1. Облик былинного героя — воина богатырской дружины. Представление его качеств, например, побудительных мотивов ратного труда и подвигов, воинского мастерства, особенностей ратного труда, составляло начало отечественного развития военно-психологической мысли. Былинный герой становился своеобразным предметом подражания.

2. Обобщение психологических представлений в древнерусской письменности, которое происходило по мере развития ратного дела. Например, в древнерусской литературе IX—XIII веков практически все произведения были посвящены тем или иным героическим событиям. К числу первых произведений, в которых имеют место психологические представления из области военного дела, можно отнести «Повесть временных лет». При описании похода князя новгородского и великого князя киевского Олега Рюриковича (Вещий Олег) в IX веке на Царьград раскрывается такая военно-психологическая реальность, как военная хитрость. «Поучение Владимира Мономаха» содержит наставления, представляющие собой военно-психологические обобщения: «Выйдя на войну, не лениться, не полагайтесь на воевод; ни питью, ни еде не предавайтесь, ни снанию; сторожей сами наряжайте, и ночью, расставив стражу со всех сторон, около воинов ложитесь, а вставайте рано... <...> Что надлежало делать отроку моему, то сам делал — на войне и на охотах, ночью и днём, в жару и стужу, не давая себе покоя. На посадников не полагаясь, ни на биричей, сам делал, что было надо; весь распорядок и в доме у себя также сам устанавливал. И у ловчих охотничий распорядок сам устанавливал, и у конюхов, и о соколах, и о ястребах заботился. <...> Не осуждайте меня, дети мои или другой, кто прочтёт: не хвалю ведь я ни себя, ни смелости своей, но хвалю Бога и прославляю милость Его за то, что Он меня, грешного и худого, столько лет оберегал от тех смертных опасностей, и не ленивым меня, дурного, создал, на всякие дела человеческие годным. Прочитав эту грамотку, постарайтесь на всякие добрые дела, славя Бога со святыми Его. Смерти ведь, дети, не боясь, ни войны, ни зверя, дело исполняйте мужское, как вам Бог пошлёт. Ибо, если я от войны, и от зверя, и от воды, и от падения с коня уберёгся, то никто из вас не может повредить себя или быть убитым, пока не будет от Бога поведено. А если случится от Бога смерть, то ни отец, ни мать, ни братья не могут вас отнять от неё, но если и хорошее дело — остерегаться самому, то Божие обережение лучше человеческого».

В великом национальном достоянии «Слово о полку Игореве», в обращении первого древнерусского князя Игоря Рюриковича (878—945) к своим воинам перед боем, содержатся следующие обобщения: «О дружина моя и братья! Лучше убитым быть, чем пленным быть...».

Психологические представления, описывающие состояние воинов накануне и в период битвы, имеют место и в Летописных повестях о татаро-монгольском нашествии.

Князь Владимир Всеволодович Мономах (1053—1125) получил прозвание Мономаха по матери — дочери византийского императора Константина Мономаха. Он был князем черниговским, затем переяславским (Переяславля Южного), а с 1113 г. — киевским. Всю жизнь провёл в борьбе с половцами и их обычным союзником — князем Олегом Святославичем.



**Князь Владимир Мономах.
Фрагмент горельефа
памятника
«Тысячелетие России»
(Новгород)**



**Князь Новгородский
и Великий князь
Киевский
Олег**



**Первый древне-
русский князь
Игорь Рюрикович**

3. В последующем, с созданием регулярной армии в России потребность в психологических обобщениях приобретает практический характер. Поэтому военно-психологическая мысль начинает развиваться как система обобщений, непосредственно вплетаясь в практику обучения, руководства и боевой деятельности войск. Это были военно-психологические идеи передовых полководцев. Так, в период правления государя Петра Алексеевича подробно говорится о системе качеств, которыми должен обладать солдат: честь, товарищество, патриотизм, сообразительность. Великий полководец А.В. Суворов создаёт и подтверждает практикой требования к солдату в бою, его облик как патриота и профессионала, процесс подготовки к бою и управление действиями личного состава в бою. Адмирал П.С. Нахимов считал матроса «главным двигателем на корабле».

Адмирал Г.И. Бутаков писал: «...В военное время риск есть необходимость; прибавлю, что в мирное время нужно выучиться рисковать, чтобы в военное время уметь рисковать, то есть получить уверенность и крепость нервов». В одном из при-

казов он отмечал: «...Я никогда никому не сделал замечания за разные неизбежные повреждения, сделанные кем-либо себе или адмиральскому пароходу от бойкого управления, и даже, напротив, постоянно благодарил за это... я всегда был рад видеть смелое управление судном...». Придавая огромное значение выработке в подчинённых боевой стойкости, адмирал Г.И. Бутаков всё обучение стремился проводить в условиях, близких к боевым. В первый же год своего командования эскадрой адмирал стал приучать офицеров и матросов к чёткой и бесстрашной работе под свистом летящих над ними ядер, то есть в обстановке, напоминающей боевую. «Чтобы команды наши заблаговременно приучались слышать свист ядер, — писал он в одном из первых приказов по эскадре, — предлагаю посылать по очереди на один час по гребному судну с офицером на каждый из двух буйков, поставленных по обе стороны ближайшего к эскадре щита...». Не меньшее значение воспитанию психологической устойчивости у подчинённых придавали вице-адмирал С.О. Макаров, адмирал Ф.Ф. Ушаков и многие другие русские флотоводцы.

4. Период начала середины XIX века, связанный с большим боевым опытом русской армии на южных рубежах страны, в Средней Азии, отражением агрессии на Камчатке, в Архангельске. Этот опыт позволил нашим передовым военным теоретикам и практикам в развитии военно-психологической мысли выйти на такой уровень обобщений, что можно было уже говорить о разработке военно-психологических систем, где наравне с выделением широкого круга психологических проблем они представляются системно. Здесь в первую очередь нужно вспомнить великого писателя Л.Н. Толстого, которого некоторые зарубежные специалисты называют отцом военной психологии. Целостные военно-психологические системы получают закладку в трудах военного писателя, генерала от инфантерии Русской императорской армии Н.Д. Бутовского (1850 — после 1917), генерала от инфантерии М.И. Драгомирова и др.

Из отдельно изданных сочинений генерала от инфантерии М.И. Драгомирова наиболее известны «Очерки австро-прусской войны 1866 г.», курсы тактики (1872), «Опыт руководства для подготовки частей к бою» (1885—1886) и «Солдатская памятка» (1890). Много статей генерала М.И. Драгомирова печаталось в «Военном сборнике», «Русском инвалиде» и «Артиллерийском журнале». Его труды оказали заметное влияние на творчество генерала Н.Д. Бутовского.

Кроме отмеченных выше трудов генерала М.И. Драгомирова, в сокровищницу его выдающихся трудов также включены:

- О высадках в древние и новейшие времена. — Санкт-Петербург: тип. Штаба Отд. корпуса внутр. стражи, 1857.
- Сольферинская битва. — Санкт-Петербург : тип. Н. Тиблена и К^о, 1861.
- Лекции тактики, читанные в Учебном пехотном батальоне профессором Николаевской академии Генерального штаба М. Драгомировым. — Санкт-Петербург: тип. А.П. Червякова, 1864.
- Курс тактики для г.г. офицеров Учебного пехотного батальона : [С 5-ю планами для решения тактич. задач]. — Санкт-Петербург: тип. А.П. Червякова, 1867.
- Очерки австро-прусской войны с большим план. Кениггрецкого поля сражения на сайте «Руниверс».
- Опыт руководства для подготовки частей к бою / Ч.1. Подготовка роты. — Киев: тип. Окр. штаба, 1870.
- Опыт руководства для подготовки частей к бою / Ч.2. Подготовка батальона. — Киев: тип. Окр. штаба, 1871.

- Тактика: Курс, принаровл. к прогр. воен. уч-щ. — Санкт-Петербург: печ. В.И. Головина, 1872.
- Учебник тактики. — Санкт-Петербург: тип. В.С. Балашева, 1879.
- Сборник оригинальных и переводных статей. — Санкт-Петербург: тип. В.С. Балашева, 1881.
- Армейский фельетон по поводу магазинных ружей. — Санкт-Петербург: В. Березовский, 1887.
- Солдатская памятка. — Санкт-Петербург: В. Березовский, 1890.
- Опыт руководства для подготовки частей к бою / Ч.З. Подготовка трёх родов оружия ко взаимной вырубке. — Санкт-Петербург: В. Березовский, 1890.
- Офицерская памятка: Мысли и афоризмы ген. М.И. Драгомирова о воен. деле. Санкт-Петербург: тип. воен.-кн. маг. Н.В. Васильева, 1892.
- Военные заметки. — Санкт-Петербург: Тип. Гл. упр. уделов, 1894.
- Разбор романа «Война и мир». — Киев: Н.Я. Оглоблин, 1895.
- 14 лет. 1881-1894. — Санкт-Петербург: В. Березовский, 1895.
- Жанна Д'Арк: Очерк М. Драгомирова. — Санкт-Петербург: В. Березовский, 1898.
- Выписка из армейских заметок генерала М.И. Драгомирова. — Одесса: «Коммерч.» тип. Б. Сапожникова, ценз. 1902.
- Выборки из замечаний и указаний генерал-адъютанта Драгомирова, касающихся воспитания и обучения роты: (Извлеч. из руководящих приказов, приказаний и распоряжений по Киев. воен. окр. с 1889 по 1902 г.) / Собр. кап. Рудановский. — Киев: типо-лит. т-ва «Печатня С.П. Яковлева», 1903.
- Подготовка войск в мирное время: (Воспитание и образование). — Киев: тип. Окр. штаба, 1906.
- Наполеон и Веллингтон. — Киев: тип. Окр. штаба, 1907.
- Одиннадцать лет. 1895—1905 гг.: Сб. ориг. и пер. ст. М.И. Драгомирова за 1895—1905 гг. Кн. 1—2. — Санкт-Петербург: Рус. скоропеч., 1909.

Ряд статей генерала Н.Д. Бутовского, опубликованных, например, в журналах «Русский инвалид», «Военный сборник» и др., были собраны в двухтомнике «О способах обучения и воспитания современного солдата — практические заметки командира роты» (1908—1909).

Кроме этого, были изданы труды генерала: «О подготовке учителей молодых солдат — практические советы командира роты» (1902); «О производстве ротных учений — практические советы для скорого систематического обучения роты» (1910) и др.

Художественной иллюстрацией военно-педагогических взглядов писателя может служить сборник его рассказов «Наши солдаты — типы мирного и военного времени» (с иллюстрациями, 1901).

Кроме этого, статьи генерала Н.Д. Бутовского о воспитании офицерского корпуса собраны в книгах: «Прежняя служба и настоящая — очерк развития солдатской школы» (1909), «Командиры — положительные и отрицательные типы начальника» (1901), «Очерки современного офицерского быта» (1909), «Отец-командир — тип современного военного начальника» (1909), «Статьи на современные темы» (1907), «Пособие для составления аттестаций» (1908), «Сборник последних статей» (1910) и другие. Специ-

ально для молодых офицеров им были изданы «Отрывки из беседы с молодёжью» (1909) и «Промахи молодого офицера» (1904).

Второй научный этап в развитии военно-психологической науки в России характеризовался переходом к исследованию сущности психических явлений как материальной основы и механизма. На этом этапе военная психология уже сформировалась как самостоятельная отрасль единой психологической науки, имеющая свою систему и структуру психологических знаний, свой предмет, а также методы исследований и задачи.

Социальные детерминанты становления военной психологии как науки особенно проявились в появлении новых видов вооружения и техники, изменении состава и комплектования армии и ВМФ, их новой организационно-штатной структуры, а также совершенствовании способов ведения войны, в том числе и войны на море, боевого применения принципиально нового оружия, усложнении факторов боя, воздействующих на психику её участников, и т. д.

В дореволюционной отечественной военной психологии была осуществлена серьёзная попытка выявить механизм воздействия на деятельность и поведение человека в бою. Например, с целью психологического обоснования управления боевой деятельностью личного состава были выполнены исследовательские работы А.С. Зыкова «Как и чем управляются люди» (1898), «Дисциплина и инициатива» (1909), «Цель и средства» (1908), «Выбор начальников» (1909). В своих трудах автор исходил из положения, что «ведение войны требует такого влияния на поступки людей, при которых их действия идут вразрез с могущественным законом самосохранения».

В первую очередь в схеме поступка человека в бою он выделяет борьбу мотивов, которая определяет решающий фазис поступка — решение. Поэтому А.С. Зыков в качестве задачи своего исследования видит определение способов влияния на мотивы поступка человека в бою. Одним из них он выделил «влияние силой ощущения». Речь идёт о том, как ограничивать вредные внешние воздействия и строгим подчинением, дисциплиной сковать впечатлительность воина. Следующий способ — «влиянием и ослаблением идей — который состоит в том, чтобы, вызывая какое-нибудь представление, возбудить ассоциацию идей, конечным пунктом которой будет желаемая нам идея». В качестве третьего способа он видел влияние изменением хода ассоциаций как разрушение вредной ассоциации.

Однако наибольший интерес для специалистов военной психологии представляет труд А.С. Зыкова «Как и чем управляются люди. Опыт военной психологии» (1898).

Исследование посвящено способам психического воздействия на поступки людей, прежде всего, военных. В книге, в частности, описываются психологические основания человеческих поступков, способы управления поступками человека, способы влияния на человека, влияние человека

**Книга А.С. Зыкова
«Как и чем управляются люди.
Опыт военной психологии»**



на толпу, организация войск, голод, жажда и усталость, печаль, радость и гнев, страх, управление войсками и др. Автор книги выделил следующие социальные образования, которые необходимо учитывать в процессе воспитания воинства: семья, социальная группа, род, сословие, землячество, народность, государство.

Воинские части и подразделения составляют социальные группы, которые имеют одну из важных характеристик — устойчивость. Основанием классификации А.С. Зыков считал длительность существования общностей, наличие социальных принципов в этих группах, единство нравственных побуждений. Он рассматривает воинские части как социальные группы, существование которых во много раз продолжительнее существования отдельных личностей. Особенностью воинских социальных групп является наличие социальных принципов — норм, которые регулируют деятельность членов группы. Такими принципами, по его мнению, являются понятия о долге, чести полка, мундира, законности и обязательства, готовности «положить голову за други своя», авторитетности начальника, любви подчинённых и заботы о них, идеи славянства и христианства. Сплочённость, по мнению А.С. Зыкова, в мирное время значительно слабее, чем в военное, и сильнее при нахождении части в чужой стране, чем в своей.

Заслуживают внимания и труды в области военной психологии военного писателя, полковника П.И. Изметьева (1873—1925). Из наиболее крупных статей П.И. Изметьева, вышедших отдельными брошюрами, можно отметить следующие: «Из области военной психологии»; «О нашей тайной разведке»; «Значение военного секрета и скрытности»; «Тактическое применение электроосветительных аппаратов»; «Мысли Фридриха Великого»; «Искусство командования» и др. В «Очерках по военной психологии» он подчёркивал решающую роль человека в бою. Чем совершеннее техника, тем большее значение приобретает, по его мнению, моральный фактор. Обстановка боя действует на инстинкт самосохранения, вызывая страх. От страха расширяется зрачок, боец плохо видит, стреляет, не прикладывая приклада к плечу, и т. д. Могут быть пассивные и активные реакции на опасность. Панику П.И. Изметьев рассматривает как явление коллективного страха, доходящего до ужаса. Паника возникает чаще ночью, особенно под влиянием опасности, которая сильно действует на воображение людей.

В своих трудах П.И. Изметьев отмечает психологические преимущества наступления. Наступающий создаёт обстановку, которую должен разгадать обороняющийся, то есть потерявший инициативу и свободу действий.

Следует особенно отметить, что проблеме влияния нравственного элемента на успех боя (военной психологии) посвящена глава II выдающегося труда вице-адмирала С.О. Макарова «Рассуждения по вопросам морской тактики» (Макаров С.О. Рассуждения по вопросам морской тактики. — СПб.: типо-лит. Шредера, 1904.).

В начале главы С.О. Макаров отмечает: «...Если предмет этот многие военные писатели обходят, то не потому, что не придают ему должного внимания, а потому, что военная психология действительно составляет область, весьма мало разработанную и несистематизированную. Там и тут встречаются меткие замечания по этому предмету, но общего свода мнений нет. Более всех по этому делу написал генерал Драгомиров, который не боится анализировать самые деликатные части этого дела.



<...> Пётр Великий сказал: "Храброе сердце и исправное оружие — лучшая защита государства". <...> Наполеон сказал, что "в войне $\frac{3}{4}$ успеха зависит от нравственного элемента и лишь одна четвертая от материальных условий".

Лейтенант Кладо в своих лекциях совершенно справедливо замечает: "Говорят же, что по окончании боя единственная разница между победителем и побеждённым заключается в различном состоянии их духа. У побеждённого он убит, у победителя же он достигает высшей степени своего подъёма. Материальные же потери большею частью разнятся очень мало". Далее выдающийся флотоводец приводит мнения по проблемам военной психологии других известных военачальников и военных аналитиков.

Например, мнение генерала Леера. «Леер пишет следующее: "Нравственному элементу принадлежит обширное место на войне. Он, не подлежа весу и измерению, с трудом подчиняется теоретическому исследованию, и тем не менее крайне ошибочно было бы, хотя бы в далёком будущем, отрицать возможность раскрытия законов, на основании которых совершается работа ума и сердца при военной обстановке, короче — возможность военной психологии. Что кажется иллюзией, утопией сегодня, может обратиться в факт завтра; справедливость этого подтверждается как нельзя лучше историей. <...> Военное искусство труднее и сложнее других, потому что во всех искусствах мастера имеют дело с элементами мёртвыми, которые могут быть измерены, взвешены и которые пассивно поддаются всем впечатлениям извне. В военное искусство, кроме прочих элементов, входит ещё человек как главное орудие войны, а с ним вместе и весь мир"».

Анализируя мнение генерала Драгомирова, С.О. Макаров отмечает: «Драгомиров в предисловии к своей тактике (стр. XVII) ставит следующее задание: "Если теория военного искусства должна иметь целью исследование свойств военных элементов; если важнейшее из этих свойств есть нравственная энергия человека, то как нужно поступать, чтобы эту энергию не только не подорвать, но, напротив, развить и укрепить? Если такую главную роль играет нравственная упругость в военном человеке, то само собой разумеется, что всё внимание при мирном образовании войск должно быть устремлено на развитие её"».

Далее С.О. Макаров поясняет позицию прославленного генерала: «Под нравственной упругостью в военной мысли должно подразумевать: 1) находчивость, доведённую до того, что человек не теряет ни от какой неожиданности; 2) решимость и упорство; 3) способность обсудить хладнокровно своё положение в самые критические минуты.

В морском бою нравственный элемент имеет ещё большее значение, чем в армии. <...> Состояние духа экипажа военных кораблей много зависит от взаимных отношений всех лиц, сфера действий которых касается морского дела. Если мы возьмём два совершенно одинаковых корабля с одинаковыми командирами, но дух одного из них поднимем несколькими успехами, даже в каких-нибудь неважных небоевых делах, а дух другого удручим выговорами, замечаниями и неудовольствиями, не оставив при этом луча надежды на исправление в мнении начальства, то первому из них всё будет удаваться, а от второго нельзя ожидать инициативы и смелых решений, а скорее робости и неуверенности в действиях».

Определённое внимание в своих «Рассуждениях...» адмирал уделил использованию в поднятии духа примеров из русской истории. В частности, он отмечает: «Не один Нельсон умел поднимать дух на военных судах; мы имеем у себя примеры, ещё более выдающиеся, в великом основателе русского флота императоре Петре I. Ему пришлось самому научиться, как строить корабли, и научить тому же своих подданных. Потом надо было вдохнуть душу в это — ещё безжизненное — тело и с ним вырвать победу у столь

опытных мореходов, как шведы. Лучшего примера найти трудно, но случай этот был исключительный и беспримерный. Тут император создал флот и своим присутствием и участием в нём поднял его дух».

Однако важнейшим в труде флотоводца является анализ отзывов выдающихся мыслителей о «суворовской науке побеждать» и в первую очередь отзывов генерала Драгомирова. Например, С.О. Макаров отмечает: «Драгомиров говорит: "Наука или умение побеждать не была издана при жизни её великого автора, не вызвала также комментариев со стороны тех, которые обучали или обучались ей под наблюдением самого Суворова. <...> Наука побеждать состоит вся из отрывочных фраз; это, по нашему мнению, было также причиною, почему она пришлась так по сердцу солдатам... В чём заключалось это простое правило? Заключалось оно в том, что, если в армии нравственная упругость не только не подорвана, а напротив — по возможности развита, можно решаться на самые отчаянные мероприятия, не рискуя потерпеть неудачу; можно решаться даже и не при возможно лучшем плане исполнения. Суворов превосходно понимал ту простую вещь, что на быструю решимость может быть способен почти всякий человек; на решимость же лучшую в данных обстоятельствах и в то же время быструю может быть способен только обладающий от природы военными дарованиями. <...> Суворов воспитывал армию — так, чтобы она достигла цели даже и в не совсем ловких, лишь бы только решительных руках. <...> Может меняться оружие, а вместе с ним и формы действий, но руки, которые действуют оружием, но сердце, которое приводит эти руки в движение, вечно останутся одни и те же"».

Уделил С.О. Макаров внимание в своём труде и вкладу в развитие военной психологии адмиралов Нельсона, Джервиса, Жюрьена де ла Гравьера, Вильнева, Кальдера, Джервиса, а также императора Наполеона.

Например, вопросы воинской дисциплины отражены в труде С.О. Макарова «Влияние нравственного элемента на успех боя». В разделе «Взгляды Джервиса и Нельсона на дисциплину» он пишет: «В отношении дисциплины Нельсон был ученик Джервиса, который сумел поднять чрезвычайно высоко английский флот и был того мнения, что безусловное повиновение — необходимое условие существования порядка. Он требовал, чтобы между офицерами его эскадры всегда соблюдались наружные знаки и покорности, и говорил, что "когда дисциплина проявляется в наружных формах, то можно быть уверенным, что она скоро окажется и на самом деле". "Я не опасюсь неповиновения матросов, — писал он к Нельсону, — но боюсь неосмотрительных разговоров между офицерами и их привычки обсуждать полученные приказания. Вот где находится истинная опасность и кроется начало всех беспорядков". Слова Джервиса, справедливые в то время, может быть, не менее справедливы теперь, и нет офицера, который не упрекал бы себя в неосторожности в этом отношении». Авторам остаётся добавить, что и сегодня эта «болезнь» имеет место среди офицерского состава флота и армии. Вместе с тем, как в своё время отмечал адмирал Жюрьен де ла Гравьер: «Морская жизнь требует натур восприимчивых, гибких, и слишком большой запас учёности при начале карьеры может иногда сделаться скорее обременительным, нежели полезным, потому что в ней нужно очень много приобретать наглядно, очень многому учиться из собственного или чужого опыта». Адмирал Нельсон часто говорил: «Нельзя быть хорошим морским офицером, не соединяя в себе практических знаний матроса и благородных привычек джентльмена».

Жюрьен де ла Гравьер — французский адмирал, участник наполеоновских войн, командующий французским флотом во время Крымской войны. Адмирал является автором классического труда, который описывает крупную англо-французскую морскую войну с 1793 по 1805 гг. «Морские войны времён Французской республики и империи». В 1851 г. книга была переведена с французского на русский язык и издана

Морским учёным комитетом Санкт-Петербурга в типографии А. Дмитриева (Жюрьен де ла Гравьер Ж.Б. Морские войны времён Французской республики и империи: в 2 ч. — Репринтное издание 1851 г. — СПб.: Альфарет, 2012).

Книга посвящена исследованию роли адмирала Нельсона в период завоевания Англией господства на море в 1793—1805 гг. На протяжении нескольких столетий интересы ведущих западных европейских держав сталкивались на обширных морских просторах. Англия, Франция, Голландия и Испания состязались за первенство. Каждая из этих стран стремилась упрочить своё превосходство на море.

В целом с середины XIX в. военная психология приобрела характер целостной системы и выделилась в самостоятельную отрасль военной науки. Наиболее яркими представителями этого нового направления стали такие военные деятели и мыслители конца прошлого — начала нынешнего столетия, как адмирал С.О. Макаров, генералы М.И. Драгомиров, Г.А. Леер, И.П. Маслов, А.А. Бильдерлинг и др.

Своего расцвета в дореволюционный период военная психология достигла после окончания Русско-японской войны, органично сочетая теоретические изыскания и возможности применения их на практике. Именно в это время появляются разделы военной психологии в журналах «Военный сборник», «Педагогический сборник», газетах «Русский инвалид», «Разведчик», публикуются посвящённые ей статьи в «Военно-медицинском журнале» и «Психиатрической газете», а в Обществе ревнителей военных знаний (общественно-научной организации офицеров Санкт-Петербургского гарнизона) в 1908 г. был создан отдел военной психологии, целью которого была разработка «военной психологии как отрасли общих и военных наук, исследующей духовную сторону явлений войны и наилучшую подготовку и использование психической стороны — сил, средств и способов вооружённой борьбы». Председателем отдела стал доктор медицины Г.Е. Шумков.

Военный врач, психиатр и психолог, он внёс наиболее заметный вклад в развитие военной психологии начала века. В работах Г.Е. Шумкова, опубликованных в военной печати в 1905—1916 гг., даётся определение военной психологии, намечаются её задачи и области исследований, анализируется психика и поведение воинов в различных условиях боя. В период Русско-японской войны он положил начало возникновению практической военной психиатрии. Во время работы в Харбинском военном госпитале им был собран уникальный материал о поведении военнослужащих в различных ситуациях боевой обстановки, о физиологических изменениях в организме людей, происходящих под воздействием угрожающей в бою опасности, на основании чего он сделал вывод о тесной зависимости между внешними проявлениями действий и поступков бойца и «волнующими его чувствами и течением мыслей».

По инициативе Г.Е. Шумкова была предпринята попытка изучить боевой опыт, накопленный в ходе войны, для совершенствования морально-психологической подготовки личного состава русской армии. В 1908 г. совместно с другими сотрудниками отдела военной психологии он разработал и разослал офицерам-участникам Русско-японской войны специальную анкету, которая даже с позиций сегодняшнего дня представляет собой вполне профессиональный образец социологического инструментария.

Только за период с 1900 г. по 1917 г. в печати появилось более 100 публикаций, посвящённых психологии боевой деятельности. Одним из основоположников в изучении этого направления считается ординарный профессор Генерального штаба, полковник Н.Н. Головин, считавший, что главным в изучении боя должно стать изучение деятельности и свойств человека как бойца. В более поздних работах он высказывал идею о том, что изучение духовной стороны войны может вестись в двух направлениях.

Первое из них, которое он определяет как индивидуальную военную психологию, исследует изменения в деятельности и свойствах человека, происходящие в нём под влиянием военной обстановки. Второе направление изучает сами явления войны, взятые как нечто органически целое, и представляет собой коллективную военную психологию. Однако такое деление Н.Н. Головин считал в значительной мере условным, подчёркивая тесную взаимосвязь и взаимозависимость как между духовной и материальной стороной каждого из явлений войны, так и между индивидуальной и коллективной военной психологией. На этих его положениях основываются и современные исследования в этой области.

После 1917 г. отечественная военная психология развивалась неравномерно и противоречиво. В числе других были проведены военно-психологические исследования по следующим основным направлениям:

- психология боя;
- психология обучения и воспитания воинов;
- психология воинской дисциплины;
- психология военного управления;
- психология малых военных групп и коллективов;
- морально-политическая и психологическая подготовка личного состава;
- психологическая служба в полку, на корабле, в экипаже;
- военная психодиагностика и психологический отбор;
- психология взаимоотношений и общения военнослужащих;
- инженерно-психологический анализ систем «человек-машина»;
- национальная психология;
- психология боеготовности и т.д.

Особенно богатый материал для исследований военных психологов дала Первая мировая война. В этот период плодотворно изучали различные состояния воинов в бою А.М. Дмитриевский, В.Н. Полянский, А.С. Резанов, П.И. Измestьев и др. Так, одним из важных объектов изучения А.С. Резанова и П.И. Измestьева стало такое массовое психологическое явление, как паника.

После революции и в годы Гражданской войны изучением военной психологии в Красной армии продолжали заниматься военные специалисты Г.Ф. Гирс, П.И. Измestьев, А.Е. Снесарев, А.Н. Суворов и др., сохранявшие традиции и методы старой научной школы. Значительная часть русских военных психологов, в том числе Н.Н. Головин, Р. Дрейлинг, А. Керсновский, А. Баиов, П. Краснов и др., оказались в эмиграции, где продолжали свои исследования. Помимо собственно психологических сюжетов, в работах обоих направлений представлен критический анализ дореволюционной отечественной военной системы и попытки моделирования «будущей русской армии».

В целом военная психология в России со второй половины XIX — начале XX вв. выделяется в самостоятельную отрасль психологической науки, имеющую свою систему и структуру психологических знаний, свой предмет, методы и задачи. В этот исторический период времени определились следующие основные этапы и направления развития и проведения военно-психологических исследований:

I этап. 1918—1939 гг. На этом этапе наиболее рельефно рассматривались вопросы дисциплины, политического воспитания, отбора, поведения в условиях боевой обстановки, психологической подготовки, обсуждались задачи военной психологии,

её место в военной доктрине, большое внимание уделялось военно-социальной психологии и применению психологии в тактике боя. Например, в 1921 г. в военно-научном журнале «Военная наука и революция» (кн.2) была помещена статья Николая Евгеньевича Какурина (1883—1936) — русского и советского военачальника, «военспеца», видного военного публициста, историка и педагога — «Военная психология масс», в которой он с позиций западноевропейской социальной психологии (представителями являются Г. Лебон, С. Сигеле, Г. Тард и др.) характеризовал личность в толпе, поведение солдат в случае образовавшейся паники. Н.Е. Какурин — автор порядка 30 работ по вопросам стратегии, оперативного искусства и тактики Гражданской войны, обучения и воспитания войск.

Н.Е. Какурин также является одним из инициаторов создания и автором трёхтомной истории Гражданской войны (1928—1930).

В 20-е годы прошлого столетия наиболее активно обсуждался вопрос о задачах и «лице» военной психологии, её отношении к общей психологии. По данному вопросу русский военный теоретик и историк А.А. Незнамов (1872—1928) писал, что «военная психологи слаба, не даёт рецептов, стремится решить сразу все вопросы с помощью общей психологии, но последнее не может прямо применяться в военном деле. Надо видеть не вообще человека, а бойца, начальника, и прежде всего в бою».

Известный военный специалист, психолог А. Васильев, утверждал, что «сущность военной психологии — объяснение и истолкование состояний сознания военного человека в разных отраслях полевой службы и вообще боевой деятельности войск». Он также считал, что военная психология должна изучать переживания военного человека, которые чрезвычайно специфичны.

В 20-е годы большую исследовательскую работу по психофизиологическому изучению бойцов проводил психолог Ю. Фролов. Он считал, что «путь к изучению функций человека-бойца, рассматриваемого в обстановке боя, лежит не через психологию, а через физиологию».

В трудах группы учёных того времени предпринимались попытки рассматривать соотношение социальных, биологических и психологических факторов в поведении бойцов на войне. В частности, они писали, что в бою «мы имеем дело больше с биологической стороной человека, чем с его социальной стороной. В мирное время — наоборот».

К очень важному выводу пришёл А.А. Таланкин: «Вся система подготовки бойца в мирное время должна учитывать и опираться на знание поведения бойца в боевой обстановке». Понять психику бойца означает, по А.А. Таланкину, «нащупать пути и средства сохранения и укрепления боеспособности части даже в ожесточённейшие моменты боя».



Н. Е. Какурин
1916 г.



А.А. Незнамов
(1872—1928)

В середине 20-х годов прошлого столетия появляются труды профессора Военно-политической академии А.Е. Снесарева, который внёс в научный фонд идеи этнопсихологии, психологии боя, психологии боевого управления и тактической подготовки.

Последним значительным трудом этого периода была книга Г. Хахансяна «Основы военной психологии», вышедшая в 1929 г. и отражающая практику и специфику воинской деятельности.

Всего только в 1918—1920 гг. было издано 42 военно-научные работы, причём 14 из них посвящены проблемам военно-социальной психологии, которой в то время придавалось большое значение. В журнале «Военное дело» публикуется статья «Основы военной доктрины», в которой рассматривались вопросы о месте и роли военной психологии в военной доктрине (см. ж. Военное дело, № 9, 1920 г.).

Внимание к военной психологии в то время было проявлено и со стороны военачальников. Например, советский военачальник, командарм 1-го ранга С.С. Каменев (1886—1936) — говорил о психологическом влиянии в армии, уделял внимание психологии риска, учитывал психологический фактор (цена времени).

М.Н. Тухачевский (1893—1937) ставит вопрос о психологической подготовке войск, моделировании реальной опасности.

Народный комиссар по военным делам РСФСР Н.И. Подвойский писал о психологических реакциях солдат в боевой обстановке. А.С. Бубнов (1884—1938) — советский политический и военный деятель, С.И. Гусев (1874—1933) — российский революционер, большевистский и советский деятель, в своих работах, с позиций нового мировоззрения, на основе опыта рассматривали цели обучения, воспитания и психологической подготовки войск.

Революционер, советский государственный и военный деятель, военачальник, военный теоретик М.В. Фрунзе, активно разрабатывая кардинальные вопросы военного строительства, большое внимание уделял психологическим аспектам боевой подготовки, различных видов деятельности личного состава и научно обоснованного отбора пополнения по родам войск: «Если мы в морской флот, в специальные технические войска, в авиацию будем давать такой контингент, который по своей физической структуре, по своей психологии не пригоден для несения службы в этих родах оружия, то тем самым мы всегда и весьма ударим по боевой мощи их». М.В. Фрунзе особое внимание обращал на вопросы психологической устойчивости личного состава, психологической подготовки к бою, боевые качества личного состава, моральные силы.



**С.С. Каменев
(1886—1936)**



**М.Н. Тухачевский
(1893—1937)**



**Н.И. Подвойский
(1880—1948)**

По указанию М.В. Фрунзе была развернута сеть центральных и окружных психофизиологических лабораторий. Проводятся исследования об управлении войсками, о субъективных переживаниях в бою, о страхе и борьбе с ним, о психологии войны, о психике бойцов во время сражения и после боя, о психологических основах воспитания солдат. Центральное звено исследований было направлено на изучение поведения воинов и способов управления им.

В целом рассматриваемый период стал весьма поучительным, поскольку помогает лучше уяснить и определить подходы и предпосылки успешной теоретико-методологической перестройки военной психологии в настоящее время, преодолеть односторонность в понимании соотношения социального и биологического как детерминант личности и поведения военнослужащего, воинского коллектива. В качестве самого общего вывода из трудов военных психологов 20-х годов прошлого века можно привести следующее: «Вся система подготовки бойца в мирное время должна учитывать знание поведения бойца в боевой обстановке и опираться на него».

II этап. 1939—1945 гг. В годы Второй мировой войны 1939—1945 гг. важнейшими направлениями психологических исследований были: как помочь командирам успешно побуждать подчинённых к смелым и отважным боевым действиям, преодолевать неуверенность, страх, укреплять дисциплину, боевой дух, воспитывать мужество, презрение к смерти. С первых дней войны актуальными стали вопросы маскировки, разведки, ночного зрения, выработки глазомерной оценки расстояний, ускоренного обучения военных специалистов, восстановления психических функций, утраченных после ранения. Эти и другие задачи решались в основном гражданскими психологами.

В послевоенные годы в многочисленных публикациях проблем военной психологии в прямой постановке исследуются различные психологические аспекты боевых действий. Например, показываются внешние и внутренние условия поведения воинов в бою, природа смелости, причины страха, пути его предупреждения и преодоления. В ряде публикаций отмечается: «Презрение к смерти — это та сила бесстрашия, при которой инстинкт самосохранения уступает место готовности к самопожертвованию. Основание такого самопожертвования — патриотизм, подчинение себя, всей своей жизни высшим интересам родной страны».

Военная обстановка сформировала и соответствующие направления психологических исследований:

- изучение причин страха, паники, пути их преодоления и предупреждения;
- раскрытие природы самоотверженности, смелости, мужества;
- изучение условий ускоренного обучения военных специалистов;
- разработка путей повышения зрительной и слуховой чувствительности воинов, ускоренная адаптация глаза к темноте, улучшение ночного зрения;
- маскировка;
- восстановление функций речи и движений, утраченных после ранения, и т. д.

По всем этим направлениям психологами были получены в целом полезные научные и практические результаты. Однако большинству исследователей не удалось



**М.В. Фрунзе
(1885—1925)**

конкретно учесть зависимость психических явлений от реальных боевых ситуаций, индивидуальных особенностей военнослужащих, их психических состояний в обстановке войны. В связи с этим особое внимание в психологических исследованиях этого периода было уделено изучению состояний, причин возникновения душевных заболеваний, особенностей их протекания. Такое положение привело к выводу о необходимости создания так называемого «практического подразделения душевных заболеваний на войне». Его предназначением стало обоснование «верного суждения о том, как отражается служба на душевном здоровье солдата» и установление фактов, «при каких обстоятельствах и в какой части войска или в каком районе учащаются или уменьшаются случаи душевных заболеваний, а отсюда и профилактика, и изучение душевных расстройств в действующих войсках».

При решении данной проблемы психологи в первую очередь опирались на труды российского врача-психиатра, психолога, психофизиолога, основателя военной психологии в России Г.Е. Шумкова (1873—1933), который по времени наступления заболеваний выделил:

1. «Психозы довоенные — случаи болезней психического недоразвития, преждевременного слабоумия. Задача не допустить заведомо больных до театра войны.
2. Психозы (во время) войны — которые в свою очередь распадаются на: а) психозы тыловые; б) психозы позиционные; в) психозы боевые или средние, развившиеся у лиц, принимавших участие в боях.
3. Психозы после войны — вредные моменты могут действовать на психику человека исподволь и дать нарушения не во время войны, а после».

Вследствие того, что «номенклатура психозов с делением на острые и хронические не схватывает в своих понятиях всех расстройств личности воина на войне, Г.Е. Шумков предложил подразделить практически все психозы на следующие формы:

1. Первая группа — нервно-психическая неустойчивость к явлениям войны, кратковременные нарушения личности воина в боевых условиях, которые выражают неустойчивость нервно-психической организации воина. Сюда включены расстройства психики от невозможности видеть кровь и истерзаннные трупы, невозможности переносить резкие звуковые впечатления, невозможности при рукопашных схватках вонзить штык в неприятеля — вообще все те расстройства психики, которые наступают «от ужасов войны» — формы военных неврастений, истерий и т. д.
2. Вторая группа — скоротечные психозы. Они протекают короткое время, например, 2—3 дня, неделю, две, месяц, и быстро проходят и дают полное психическое выздоровление лица, их пережившие нуждаются в лечении в психиатрических госпиталях, возвращаются в ряды армии.
3. Третья группа — острые психозы. Это психозы с течением больше месяца, их можно относить к острым, хотя и излечимым, но требующим более длительного лечения.
4. Четвёртая группа — хронические психозы — неизлечимые.

Данная классификация внесла большой вклад в развитие военной психиатрии. Она также позволила систематизировать влияние боевых впечатлений на психику воина, раздвинула границы военно-психологических знаний.

В период Великой Отечественной войны проблемами военной психологии активно занимались Б.М. Теплов («Ум и воля военачальника»), Т.Г. Егоров («Психология коман-

дира среднего звена»), К.Н. Корнилов («Воспитание моральных качеств»), Н.Д. Левитов («Воля и характер бойца»), М.М. Рубинштейн («Смелость и её воспитание»), М.П. Феофанов («Воспитание смелости и мужества»), С.Х. Чавдаров («О мужестве и путях его воспитания»), Л.Н. Москва («Психология дисциплины бойца»), а также К.К. Платонов, Г.Г. Голубев, М.Ф. Пешевский и др.

В статье Б.М. Теплова «Ум и воля военачальника», опубликованной в военной печати, а впоследствии в Учёных записках МГУ (Выпуск 90, 1945), раскрывается психологическая природа решения задачи полководца, характеризуются функции анализа, секрета превращения сложного в простое, выделения существенного, сочетания смелости с осторожностью, знания противника, проникновения в его замыслы. Представляют интерес выводы Б.М. Теплова о роли планирования в деятельности полководца, о путях выработки плана сражения, о гибкости планов на войне и в то же время упорства и твёрдости в проведении их в жизнь. В статье показано значение для быстрого нахождения правильного решения интуиции, большого запаса и готовности знаний, разносторонности культуры, высокого развития пространственных проявлений, чувства личного и времени.

В статье М.М. Рубинштейна «Рождение героя» подчёркивается, что совершая подвиг, человек подчиняет инстинкт самосохранения таким мотивам, как любовь к Родине, к народу, чувство долга, любовь к свободе и независимость, сознание целей борьбы, чувство товарищества.

Н.Д. Левитов в своей статье «Презрение к смерти рождает героев, куёт победу» пишет, что основа самопожертвования — патриотизм, подчинение себя, всей своей жизни высшим интересам родной страны.

Н.А. Коновалов, исследуя роль эмоций в боевых действиях, пришёл к выводу о том, что эмоциональный подъём является состоянием, на основе которого формируется ценнейшее качество армии — доблесть. Сильное эмоциональное возбуждение в критический момент помогает человеку проявить удивительный подъём всех сил.

В целом работа, проделанная советскими психологами по оборонной тематике в годы войны, оказала большое влияние на последующее развитие психологической науки. Она укрепила её методологические позиции, углубила теоретический фундамент, придала практическую направленность основной массе исследований.

III этап. 1946—2002 гг. В послевоенный период военная психология развивалась преимущественно в Высшем военно-педагогическом институте им. М.И. Калинина, на кафедре педагогики и психологии, в Военном педагогическом институте Советской армии, на кафедре общей и военной психологии, в Военном институте физической культуры и спорта им. В.И. Ленина, на кафедре педагогики и психологии. Этот период стал этапом окончательного организационного оформления современной военной психологии, были созданы специальные кафедры, лаборатории, исследовательские группы и в конечном счёте сформировались признанные военно-психологические научные школы.

Закономерным для военной психологии является усиленное внимание к ней после самой кровопролитной Второй мировой войны. Так было в Европе, так было и в России. Это выразилось, в частности, в организационном оформлении военной психологии, создании кафедр, лабораторий, исследовательских групп. Например, вскоре после Великой Отечественной войны начала свою деятельность кафедра психологии в Хлебниковском военно-педагогическом институте. Основным направлением военно-психологических исследований на этой кафедре становятся навыки военнослужащих. На кафедре военной педагогики и психологии Ленинградского высшего военно-педа-

гогического института разрабатывались вопросы психологии боя и боевой подготовки, дореволюционной русской военной психологии, проблема индивидуального подхода, деятельности командира подразделения, героического поступка воина, критического анализа зарубежной военной психологии. Основной акцент научных исследований этого периода направлялся на изучение психологических особенностей военной деятельности.

Получила развитие военно-морская психология (Ю.П. Зуев, Г.А. Броневицкий, А.М. Столяренко), авиационная психология (П.А. Корчемный, К.К. Платонов, В.Т. Юсов), психология пограничника (П.Е. Ельченков, И.Г. Безуглов, Н.Ф. Феденко), психология высшей военной школы, психология управления и воинской дисциплины. Исследовались вопросы подготовки воинов-специалистов, психологии боевого дежурства (И.Т. Андреев, В.И. Варваров и др.), интеллектуальных качеств офицера, тактического мышления командира, национально-психологических особенностей населения и личного состава некоторых зарубежных государств, социально-психологических основ деятельности заместителя командира полка по политической, а впоследствии по воспитательной части, готовности к действиям в экстремальных ситуациях и др.

Основная направленность проведённых исследований — военно-политическая и психолого-педагогическая. Обязательный методологический принцип — социально-личностно-деятельностный подход. Личность воина в исследованиях была представлена в основном как тип личности, но не как индивидуальный. Однако недостаточно учитывалось единство и взаимосвязь свойств воина как личности и как субъекта воинской деятельности, в структуре которых функционируют его природные свойства как индивида.

В 1950 г. была проведена первая научная конференция по военной психологии, в которой приняли участие преподаватели военной педагогики и психологии сухопутных и военно-морских военно-учебных заведений, а также специалисты авиационной медицины.

Революция в военном деле вызвала к жизни новую отрасль психологии — военно-инженерную психологию, науку о взаимодействии человека и машины в сложных системах управления.

Военно-психологические исследования, проводимые в Институте военной истории Министерства обороны, были посвящены вопросам военного воспитания, дисциплины, боеготовности, взаимоотношениям в многонациональных коллективах, морально-политической и психологической подготовке личного состава и т. д. Основное направление исследований — различные аспекты воинского воспитания.

В Центре военно-социологических, психологических и правовых исследований Вооружённых сил в конце 80-х и начале 90-х гг. прошлого столетия разрабатывались проблемы психологической службы, психодиагностики, социально-психологической работы, профессиональной психологии, профилактики психических расстройств, психологической подготовки личного состава подразделений сухопутных войск и ВВС к бою, психологии управления, обучения, общения, конфликтов, комплектования ВС по призыву на контрактной основе, личности и деятельности военного руководителя и др.

Основные задачи исследований — оказать помощь социально-психологической службе и практике воспитательной работы с личным составом.

На кафедре психиатрии Российской Военно-медицинской академии (Санкт-Петербург) и кафедре военной и экстремальной медицины Северного государственного медицинского университета (Архангельск) в 1995—2006 гг. были проведены

исследования по вопросам психологии боевой деятельности войск, по психическим расстройствам у участников локальных войн и вооружённых конфликтов (Афганистан, Чечня), а также по вопросам медико-психолого-социальной реабилитации сотрудников силовых ведомств (МО РФ, МВД, ФПС и др.).

Однако почти во всех разработках и трудах военных психологов с 1959 по 1984 гг. недостаточно конкретно освещались требования войны, боя, требования к солдату, командиру, коллективу. Военным психологам в первую очередь было необходимо выработать критерии и показатели психологической готовности отдельных военнослужащих, подразделений, части к бою, уделять больше внимания научному прогнозированию поведения людей в условиях войны, определению в мирное время их боевой эффективности.

В последнее время объектом всё более пристального внимания военной психологии становится забота о психическом здоровье военнослужащих.

В настоящее время в обществе и в армии серьёзно дискутируется проблема определения места и роли Вооружённых сил как института воспитания подрастающего поколения. Поднимаются вопросы, является ли в действительности армейская служба «школой жизни» или же в армии происходит задержка психического развития, а в личности культивируется жестокость и ограниченность? Военная психология призвана исследовать эту проблематику и объективно обосновывать происходящие социально-психологические процессы.

Состояние военной психологии — это отражение развития науки к моменту её анализа и оценки. Оно оценивается по трём показателям: наличие социального заказа на развитие психологии в конкретной отрасли, заказ войсковой практики на психологическую науку, уровень развития психологической науки.

Таким образом, военно-психологическая наука в современных условиях, на основе достижения нового качественного уровня научно-психологической мысли, направляет свои усилия на обеспечение эффективной реализации задач, решаемых Вооружёнными силами РФ в различных условиях, а также на оказание психологической помощи военнослужащим и членам их семей.

Пути внедрения достижений военной психологии опираются главным образом на активизацию человеческого фактора посредством проведения научных конференций, круглых столов в тесном сотрудничестве с войсками, научной общественностью, расширение рамок участников научных форумов с привлечением большего количества должностных лиц командного звена; формирование мотивации на овладение новейшими достижениями психологической науки у военнослужащих, прибывающих для переподготовки и повышения квалификации; дальнейшая разработка практических пособий для различных должностных лиц Вооружённых сил РФ.

Общие перспективы развития военной психологии заключаются в её дальнейшей интеграции в психологическую науку, упрочении научных позиций, консолидации усилий военных психологов для решения проблем, связанных с психологическим обеспечением деятельности Вооружённых сил РФ, в обосновании необходимости создания самостоятельной психологической службы в интересах анализа и использования новейших достижений психологии для нужд армейской практики.

Приоритетными направлениями исследований являются: анализ влияния этно-психологических проблем на деятельность Вооружённых сил на современном этапе, психология управленческой деятельности военного руководителя в условиях боевой деятельности, психологическое обеспечение в боевой обстановке, психологическая и информационная безопасность военнослужащих в современной войне, психологическая реабилитация военнослужащих — участников вооружённых конфликтов.

Общая перспектива исследований имеет выраженную прикладную для деятельности Вооружённых сил направленность. К числу перспективных исследований по военной психологии относятся, прежде всего, разработка инструментария (методик) по психологическому анализу боевой задачи, ошибочных действий, оценки психогенных потерь, оценки психического здоровья личного состава и др. Опыт ведения боевых действий выдвигает на первый план вопросы техники общения с агрессивной настроенной группой, освоения техники беседы с паникёром, с мародёром, с дезертиром, с отрицательной молодёжью. Особо насущной является разработка подходов и методов оказания психологической помощи и восстановления боеспособности, в частности, техники устранения страха, паники, ригидности, техники самонастройки, саморегуляции, техники реабилитации военнослужащих в боевых и других экстремальных действиях.

Сегодня заказ на военную психологию продиктован:

1. Необходимостью совершенствования военно-профессионального развития военнослужащих и обоснования эффективных путей военной реформы. Военная психология опирается на образ человека-деятели, субъекта воинской деятельности в мирное и военное время.
2. Потребностью человека в армии постоянно разрешать личные проблемы, осуществлять себя, искать и находить смысл своего бытия, строить свою семью, воспитывать детей. В решении этих проблем военная психология опирается на образ «человека нуждающегося».

Стратегический путь развития военной психологии сосредоточен на обеспечении конструктивного разрешения объективного противоречия между «человеком-деятелем» и «человеком нуждающимся», «человеком-ценностью» и «человеком-средством» в интересах Человеческой Личности — защитника своей Родины.

В последние годы организованное психологическое воздействие на личный состав и население противника становится эффективным оружием. Поэтому не случайно в США разработаны основы так называемых психологических операций. Психологические операции ВС США — это программы подготовки продукции и (или) программы действий, которые влияют на оценки, мнения и эмоции иностранных объектов воздействия (правительства, организации, группы и индивиды) с задачей формирования поведения, отвечающего целям внешней политики Соединённых Штатов и замыслу соответствующих командующих (командиров) на стратегическом, оперативном и тактическом уровнях.

По замыслам американских специалистов, психологические операции являются составной частью информационных операций (ИО), а также международного общественного информирования. Подобные мероприятия планируются, организуются и ведутся до, во время и после конфликтов различной интенсивности. В прошлом существовали явные различия между тремя уровнями ведения психологических операций: стратегическим, оперативным и тактическим. В настоящее время таких различий не отмечается, поскольку практически невозможно локализовать любую информационную кампанию (например, пропагандистская листовка, выпущенная в Боснии и Герцеговине, может быть продемонстрирована репортёру новостей в США или в Европе и тут же прочитана в Сараево с экрана телевизора).

В настоящее время в США имеется широко разветвлённая система организаций и учреждений, занимающихся военно-политическими исследованиями. Около 80 из них фактически находятся в структуре вооружённых сил. Кроме того, около 100 научно-исследовательских центров, десятки университетов, частных исследовательских институтов, специализированных больниц и лабораторий ведут разработки по кон-

трактам Пентагона. В составе вооружённых сил США насчитывается 8 000 дипломированных психологов (5 000 военных и 3 000 гражданских). Ежегодно на службу поступает не менее 800 новых специалистов. Основными направлениями развития теоретических и экспериментальных проблем военной психологии в США являются:

- подготовка военнослужащих к ведению боевых действий (проблемы идеологической обработки и интенсификации обучения);
- формирование и сплочение подразделений, управление поведением состава в мирное и военное время;
- управление техникой и оружием (эргономика, антропотехнология);
- социально-психологические средства воздействия на своих военнослужащих (население), союзников, а также на военнослужащих (население) вероятного противника;
- профессиональный, психологический отбор (изучение людских ресурсов, психологические испытания, системная классификация военнослужащих, перемещение кадров).

Стратегические психологические операции, определяемые как имеющие глобальные последствия, планируются, организуются и проводятся на государственном уровне. Психологические операции ВС США организуются в поддержку стратегических психологических операций и должны гарантировать соответствие действий командующих на ТВД в мирное и военное время национальному плану таких стратегических операций.

Оперативные психологические операции ведутся на театре военных действий в поддержку соответствующих командующих (командиров) объединённой оперативной группой сил и средств психологических операций (Joint PSYOPS Task Force) либо тактических подразделений психологических операций (PSYOPS Elements). Оперативные психологические операции предусматривают широкомасштабное транслирование теле- и радиопрограмм, распространение газет, журналов и листовок.

Концепция оперативных психологических операций (Reachback) ВС США предполагает передовое базирование подразделений сил и средств этих операций для поддержки командующих на ТВД. Соответствующие материалы для них готовятся командованием психологических операций (Форт-Брэгг, штат Северная Каролина). Данная концепция осуществляется путём передачи информации по каналам связи СВ США.

Тактические психологические операции — это действия, предпринимаемые силами и средствами специальных подразделений в определённых районах с фокусированным воздействием на объекты. Тактические психологические операции ведутся подразделениями путём распространения листовок, трансляции телевизионных и аудиопрограмм на местном телевидении и радио, устного вещания через радиостанции и наглядной агитации (плакатами и транспарантами).

Непосредственно за организацию и ведение психологических операций ВС США отвечает объединённое командование специальных операций (ОКСО) ВС США (авибаза Мак-Дилл, штат Северная Каролина). Основным компонентом ОКСО является командование специальных операций сухопутных войск (КСО СВ, Форт-Брэгг), замыкающееся в административном отношении также на министерство армии (сухопутных войск). В КСО СВ имеется командование связи с гражданской администрацией и психологических операций (КСГАПСО), которому подчинены регулярные части и подразделения психологических операций сухопутных войск и связи с гражданской администрацией (СГА). В КСГАПСО насчитывается около 9 тыс. военнослужащих, в том числе примерно 1 300 в регулярных войсках и 7 700 в организованном резерве.

Каждый вид ВС США располагает собственными силами и средствами психологических операций, однако наибольшим потенциалом в этой области (около 85 %) обладают сухопутные войска, которые единственные из видов ВС имеют регулярные части и подразделения психологических операций в мирное время и крупные резервные компоненты психологических операций с высокой степенью мобилизационной готовности.

Военно-психологические исследования в интересах ВМС ведутся в специальных исследовательских центрах и лабораториях. Наиболее важные исследования проводятся Управлением научно-исследовательских работ ВВС, которое состоит из 8 отделов и имеет в подчинении исследовательские центры в Чикаго, Бостоне, Пасадэне.

Основным регулярным формированием психологических операций сухопутных войск и одновременно ядром всей их структуры ВС США является 4-я группа психологических операций (ГрПСО, воздушно-десантная, в Форт-Брэгг). Эта группа включает штаб, штабную роту и пять батальонов психологических операций: 1, 6 и 8-й — региональные, 9-й — тактических психологических операций и 3-й — подготовки и распространения материалов психологических операций. Численность её личного состава 1 135 человек.

Как отмечается в специальном докладе военно-научного отдела МО США, современная структура психологических операций отражает изжившую себя политику холодной войны с ориентацией на поддержку тактических психологических операций непосредственно на поле боя с использованием звуковещательных станций и непосредственного общения. Кроме этого, в числе главных недостатков системы психологических операций ВС США эксперты отмечают отсутствие согласованности на стратегическом уровне и несоответствие в содержании информационных кампаний на ТВД и мероприятий в области МОИ. По-прежнему доктрина и организационно-штатная структура психологических операций ВС США на стратегическом уровне больше соответствуют требованиям военного времени. Такая ориентация является причиной низкой эффективности действий сил и средств психологических операций в угрожаемый период и в ходе миротворческих операций.

Рассматривая современные тенденции развития военной психологии в США, не следует забывать, что методологическими основами её возникновения и развития изначально являлись постулаты философии прагматизма. Прагматизация сознания американцев и в настоящее время оказывает большое влияние на характер и направленность военно-психологических исследований. Если психотерапевтические проблемы и вопросы психологической реабилитации в вооружённых силах США во многом решаются за счёт гражданских медицинских учреждений и психологических служб, подписавших контракты с Пентагоном, то приоритетные направления военно-психологических исследований — это, прежде всего, социальный заказ военного ведомства. Прагматизм этого социального заказа заключается в том, что финансируются лишь те исследовательские проекты, которые в короткое время могут принести реальную финансовую отдачу.

Одной из основных исследовательских программ последнего времени, предпринятой Армейским институтом исследований, является Проект-А, который представляет собой попытку разработать интегрированный набор личностных стандартов военнослужащего, базирующихся на профессиональных показателях. Этот проект решает задачи разработки и оценки усовершенствованных систем диагностики, прогнозирующих профессиональные показатели.

В силу всеобщей компьютеризации военного ведомства и ввода в строй сложнейших систем вооружения, техники и управления в последние годы активизирова-

лись исследования проблем повышения эффективности системы «человек-машина». Предпринимаются попытки сокращения интеллектуальной нагрузки оператора за счёт внедрения новых технологий (таких как голосовое распознавание) и повышения уровня автоматизации управления оборудованием. Ведётся поиск путей разделения функции человека и компьютера, осуществляется разработка и внедрение человекоподобных систем оборудования с применением систем искусственного интеллекта.

Приоритетными направлениями дальнейшего развития отечественной военной психологии являются:

- анализ влияния этнопсихологических проблем на деятельность Вооружённых сил на современном этапе;
- психология управленческой деятельности военного руководителя в условиях современной боевой деятельности;
- психологическое обеспечение в боевой обстановке;
- психологическая и информационная безопасность военнослужащих в современной войне;
- психологическая реабилитация военнослужащих — участников вооружённых конфликтов.

Выдающийся отечественный педагог К.Д. Ушинский говорил: «Чтобы всесторонне воспитать человека, его надо всесторонне изучить». Здесь особенно наглядно видно практическое значение военной психологии.

Полковник А. Гостев в конце своей статьи «Об активизации социально-психологической подготовки населения и его защиты в условиях возможных военных действий» пишет: «Подводя итог рассмотрения основных факторов, обуславливающих необходимость активизации социально-психологической подготовки населения России к войнам будущего, можно констатировать, что перечисленные негативные аспекты свидетельствуют о наличии целого комплекса нерешённых проблем. При этом нельзя не обратить внимания на то, что многие из них не только не решаются, но, напротив, ещё более обостряются. Эта неблагоприятная тенденция наиболее ярко проявляется в снижении уровня готовности населения к реализации функции защиты Отечества, что негативно сказывается не только на обороноспособности государства, но и на общественно-экономическом развитии общества.

Граждане, не испытывающие патриотических чувств, имеющие серьёзные основания опасаться за безопасность своих родных и близких, не способны работать эффективно и качественно, так как лишаются не только социальной перспективы, но и смысла жить на родной земле. Следовательно, это ещё один аргумент в пользу перевода социально-психологической подготовки населения в разряд первостепенных государственных задач».

Государство, побеждённое в информационно-психологической войне, гораздо более выгодная добыча, чем разрушенная в ходе «классических» боевых действий страна. Победитель, сохранив ресурсы, армию и население такого государства, может их использовать по своему усмотрению — например, в информационной или «классической» войне против своих геополитических противников. Война чужими руками — по сути, логическое продолжение концепции бесконтактной войны, когда превратившееся из потенциального противника в зависимого сателлита государство становится основной используемой военной силой в глобальном противостоянии.

Список использованных источников

1. Анцупов А.Я. Социально-психологические проблемы предупреждения и разрешения межличностных конфликтов во взаимоотношениях офицеров. — М.: ГАВС, 1992.
2. Бадмаев и др. // Сборник материалов по обучению воинов некоторым специальностям. — М.: ВПА, 1974.
3. Васильев А. Военная психология и её применение к тактике // Военная мысль и революция. — 1923. — № 1.
4. Военная инженерная психология. — М.: Воениздат, 1970.
5. Военная психология. — М.: Воениздат, 1967.
6. Военная психология. Часть 1 и часть 2. — М.: ВПА, 1984.
7. Вопросы психологии. — 1967. — № 6.
8. Дмитриевский А. Вальпургиева ночь военной психологии (определение страха) // Военный сборник. — 1914. — № 6.
9. Дмитриевский А. Идеал офицера // Военный сборник. — 1912. — № 7.
10. Дмитриевский А. Страх и борьба с ним. Психологический этюд // Общество ревнителей военных знаний. — 1913. — № 3.
11. Дьяченко М.И. Психологический анализ боевой деятельности советских воинов. — М.: ВПА, 1974.
12. Егоров Т.Г. Психология. — М.: Воениздат, 1955.
13. Железняк Л.Ф. Военно-психологическая направленность личности советского офицера. — М.: ВПА, 1979.
14. Измestьев П. Из области военной психологии. — 3 изд., доп. — Варшава: 1911.
15. Измestьев П. Основы военной доктрины (о месте и роли военной психологии в военной доктрине) // Военное дело. — 1920. — № 9 (73).
16. Измestьев П. Очерки по военной психологии (Некоторые основы тактики и военного воспитания). — Пг.: 1923.
17. Измestьев П. Психологические основы тактики // Военная мысль. — 1921. — № 3.
18. Измestьев П. Тактико-психологические этюды // Офицерская жизнь. — 1907. — № 77.
19. Каширин В.П. Самоутверждение курсантов. — М.: ВПА, 1984.
20. Китов А.И. Психология воинской дисциплины. — М.: ВПА, 1969.
21. Коновалов Н.А. Роль эмоций в боевом действии. Воинская доблесть // Советская педагогика. — 1943. — № 7.
22. Король М. Воспитание и автоматизм // Война и революция. — М.: 1927. — № 12.
23. Корчемный П.А. Психологическая подготовка личного состава военно-воздушных сил к активным боевым действиям в условиях современной войны. — М.: ВПА, 1990.
24. Крук В.М. К истории изучения неуставных взаимоотношений // Материалы 3-й научной конференции по советской военной психологии. — М.: ВПА, 1991.

25. Левитов Н.Д. Презрение к смерти рождает героев, кует победу // Красная звезда. — 1941.
26. Леонтьев А.Н. К теории развития психики ребенка // Хрестоматия по возрастной и педагогической психологии. — М.: 1981.
27. Личная примерность офицера в экстремальных условиях. — М.: 1987.
28. Личность воина. Методика психологического и психофизиологического обследования. — М.: ВПА, 1990.
29. Малышев А.А. и др. Психологические основы обучения слушателей принятию решения на бой. — М.: ВПА, 1977.
30. Материалы третьей научной конференции по советской военной психологии. — М.: ВПА, 1991.
31. Незнамов А. К вопросу о военной психологии // Военный вестник. — 1922. — № 17—18.
32. Основы психологии. — М.: ВПА, 1962.
33. Перевалов В.Ф. Подготовка офицеров к управленческой деятельности. — М.: ВПА, 1991.
34. Перевалов В.Ф., Мощенко А.В. Введение в психологию руководства подразделением. — М.: 1991.
35. Психологические последствия воздействия боевой обстановки. — М.: 1992.
36. Рубинштейн М.М. Рождение героя (психологический очерк) // Советская педагогика. — 1943. — № 10.
37. Ситковский Е.С. Воспитание бесстрашия и презрения к смерти. — М.: ВПА, 1943.
38. Смирнов А.А. Советские психологи — обороне Родины в годы Великой Отечественной войны // Вопросы психологии. — 1975. — № 2 и № 4.
39. Солдат и война. — М.: Воениздат, 1971.
40. Съедин С.И. Психология и эффективность обучения воинов-связистов. — М.: Воениздат, 1980.
41. Таланкин А. Военная психология и вопросы военно-политического воспитания в РККА. — М., Л.: 1929.
42. Феденко Н.Ф. Реакционная сущность современной буржуазной военной психологии. — М.: ВПА, 1973.
43. Феофанов М.П. Воспитание смелости и мужества // Советская педагогика. — 1941. — № 10.
44. Фортунатов Г.А. Страх и его преодоление (проблема бесстрашия в психологии) / Канд.диссерт. — М.: 1942.
45. Фролов Ю. Изучение человека-бойца. — М.: 1926.

7.6. История зарождения и этапы развития отечественной военной социологии

Социология как самостоятельная отрасль научного знания окончательно заявила о своём возникновении в первой половине XIX в. Первым, кто дал название новой науке об обществе, определил её место в системе гуманитарных наук, специфику предмета и методологии, был французский философ Огюст Конт (1798—1857). Социология как наука о человеческом обществе — самая молодая наука в составленной О. Контом энциклопедии наук. С её помощью появилась объективная возможность не только объяснять законы общественного устройства и развития, но и поставить на научную основу политику, в том числе и военную, чтобы она служила прогрессу человека и общества. Вместе с тем социология — самая сложная в иерархии позитивных наук и опирается на все ранее сформировавшиеся позитивные науки.

Термин «социология» О. Конт образовал посредством соединения латинского слова «социум» (общий, общинный, общественный) с греческим словом «логос» (слово, понятие, учение). В дальнейшем термином «социология» стали обозначать науку об обществе.

Основоположник социологии не только придумал название новой науки, но и определил её место в системе позитивных наук. Предложенная им система таких наук была выстроена в соответствии с принципами восхождения от абстрактного к конкретному и от простого к сложному в содержании предмета науки. Структурно предложенная О. Контом система наук представляла собой перевёрнутую усечённую пирамиду, в основании которой находится самая абстрактная наука — математика, затем следуют астрономия, физика, химия, биология, и завершает систему позитивных наук социология.



**Огюст Конт
(1798—1857)**

Социология

Биология

Химия

Физика

Астрономия

Математика

Структура позитивных наук (по О. Конту)

Под социологией О. Конт понимал всю совокупность знаний об обществе. По его мнению, социология должна взять из естествознания такие методы, как наблюдение, эксперимент и сравнительный анализ. О. Конт делил социологию на социальную статику и социальную динамику. Социология, по его мнению, исследует законы исторического развития, так как сущность общественных явлений — в их историчности и непрерывности. На протяжении всей истории существования социологии как науки именно Огюст Конт обычно рассматривается в качестве её основоположника, так как он первым поднял вопрос о необходимости создания обобщающей науки об обществе, однако основные идеи социологии разрабатывались и ранее другими исследователями.

Среди первых социологов также следует назвать Герберта Спенсера (1820—1903), Людвига Гумпловича (1838—1909), автора трудов «Основы социологии», «Социология и политика», «Социологическая идея государства», «Раса и государство», «Расовая борьба», Уильяма Самнера (1840—1910).

На рубеже XIX—XX вв. видными социологами следует также признать основателя первой в США кафедры социологии Франклина Гиддингса (1855—1931), Вильгельма Вундта (1832—1920), автора труда «Психология народов» Уильяма Мак-Дугалла (1871—1938), считавшего, что теоретической основой всех социальных наук должна быть психология инстинктов, Габриеля Тарда (1843—1904) — одного из основоположников социальной психологии, Густава Лебона (1841—1931), автора «Психологии толп», основоположника немецкой классической социологии Фердинанда Тённиса (1855—1936), основной работой которого в области социологии является труд «Общность и общество», основоположника «формальной социологии» Георга Зиммеля (1858—1918), родоначальника «Понимающей социологии» Макса Вебера (1864—1920), основателя социологического реализма и структурного функционализма, основателя социологии религии Эмиля Дюркгейма (1858—1917), автора концепции «акцентированного гиперпозитивизма» Вильфреда Парета (1848—1923).

Особую известность за рубежом snискали себе представители Чикагской школы социологии: Уильям Томас (1863—1947), Флориан Знанецкий (1882—1958), Роберт Парк (1864—1944), Уильям Огборн (1886—1959); а также представители Колумбийской школы: Пауль Лазарсфельд (1901—1976), Якоб Леви Морено (1892—1974); и Франкфуртской школы: М. Хоркхаймер, Т. Адорно, Г. Маркузе, Э. Фромм. Достаточную известность имели также социологические школы Франции, Италии и др.

Современная социология обогатилась трудами зарубежных социологов: Альфреда Рэдклифф-Брауна (1881—1955), первым применившего системный подход к изучению обществ, Бронислава Малиновского (1884—1942), классика мировой социологии, основоположника системно-функциональной парадигмы, Толкотта Парсонса (1902—1979), Роберта Мертонa (1910—2003), автора концепции бихевиоризма, Б. Скиннера (1904—1990), Дж. Хоманса (1910—1989), автора концепции символического интеракционизма Чарльза Хортона Кули (1864—1929), его сторонника Дж. Г. Мида (1863—1931), специалистов в области феноменологической социологии Альфреда Шюца (1899—1959), Питера Бергера (р. 1929) и Томаса Лукмана (р. 1927), автора теории интегрального синтеза Юргена Хабермаса (р. 1929), автора теории конструктивного структурализма Пьера Бурдьё (1930—2002) и многих других видных учёных.

Следует особенно отметить, что современная социология отличается многообразием концепций, научных школ и направлений. Все они могут быть условно разделены на две большие группы: макросоциологические и микросоциологические теории. Среди первых наиболее влиятельными являются структурный функционализм и теория социального конфликта.

Концептуально-теоретические основы структурного функционализма разработали видные американские социологи Т. Парсонс (1902—1979) и Р. Мертон (1910—2003). Они предложили рассматривать общество как целостную систему, элементы которой (индивиды, группы, коллективы и т. д.) находятся в функциональных связях и отношениях друг с другом. Характер этих связей позволял построить относительно полную картину общества.

В противовес структурно-функциональному подходу, который ориентирован на социальное равновесие и рассматривает конфликт как дисфункцию или угрозу социальной системе, в современной социологии сложилось конфликтологическое направление (конфликтология), наиболее яркими представителями которого явля-

ются американский социолог Л. Козер (1913—2003), автор теории позитивно-функционального конфликта, в которой обосновывается главный тезис, что стабильность социальной системы не исключает, а, наоборот, предполагает борьбу интересов, а также немецкий политолог и социолог Р. Дарендорф (1929—2009), разработавший теорию конфликтной модели общества.

Основы феноменологического направления были заложены австро-американским философом и социологом А. Шюцем (1899—1959). Согласно его теории, человек познает социальную реальность через изучение повседневной жизни, анализ «обыденного сознания».

В рамках феноменологической концепции сегодня сложились две крупнейшие школы — социология знания и этнометодология. Начало социологии знания было положено последователями А. Шюца — П. Бергером и Т. Лукманом, издавшими в 1966 г. книгу «Социальное конструирование реальности».

Этнометодологическое направление в социологии является одним из самых «молодых». Его появление связывают с именем американского социолога Г. Гарфинкеля (1917—2011), который ввёл в научный оборот термин «этнометодология», означающий методы, которые используют люди, конструируя социальный мир.

Зарождение социологии в России началось в середине XIX в. Первоначально российские специалисты находились под влиянием концепций их западных коллег, таких как О. Конт и Г. Зиммель. Однако постепенно российская социология стала приобретать самобытные черты и к началу XX в. заняла прочное положение как одна из динамично развивающихся социологических школ Европы. Сложные и обостряющиеся социальные проблемы развития страны стимулировали разработку социологической теории, которая к концу XIX века достигла уровня, не уступавшего европейскому.

В основе российской социологической мысли есть как идеологизированные, так и академические наработки. Первые были связаны с революционной традицией России, вторые — непосредственно с наукой. Отечественная социологическая мысль не была лишена социальных утопий. Так, в XIX—начале XX вв. с утопиями выступали представители демократической тенденции в революционной традиции России (А. Радищев, А. Герцен, Н. Чернышевский, М. Бакунин, Г. Плеханов, В. Ульянов-Ленин и др.).

Одним из первых заявил о себе как социолог российский историк Н.Я. Данилевский (1822—1885). Он считается создателем первой в истории социологии антиэволюционной модели общественного прогресса.

Другим выдающимся отечественным социологом того времени был Л.И. Мечников (1838—1888), который выступал как крупнейший представитель «географической» школы. В своей книге «Географическая теория развития современных обществ» он попытался объяснить неравномерность развития изменением значимости тех или иных географических условий, и прежде всего, водных ресурсов, в различные эпохи, под влиянием экономического и технического прогресса.

Основным направлением развития российской социологии в конце XIX в. стал субъективизм, который можно рассматривать как новое течение в европейской социологии. Российский субъективизм оказал значительное влияние на развитие мировой социологии и дал много нового методологии социологического исследования. Наиболее яркими представителями субъективизма были П.Л. Лавров (1823—1900), который утверждал, что в социологии и истории есть вечные, неизменные и абсолютные истины, так же как в других науках, русский публицист, социолог, литературный критик, литературовед, переводчик, теоретик народничества Н.К. Михайловский (1842—1904),

русский социолог и публицист С.Н. Южаков (1849—1910), историк, философ, социолог Н.И. Кареев (1850—1931).

Известными современными учёными-социологами в России признаны Г.В. Осипов, Т.И. Заславская, А.Г. Здравомыслов, Р.В. Рывкина, А.И. Кравченко, Г.Г. Силласте, В.А. Ядов и др.

Важная роль в научном обосновании и выработке чётких теоретико-методологических, организационных и практических рекомендаций, связанных с вопросами управления социальными процессами в армии и на флоте, понимания их сущности, содержания и закономерностей развития, принадлежит военной социологии.

Военная социология (социология военного дела) — это отрасль социологии, занимающаяся изучением ВС как социального института и военных действий (или войны) как сложнейшего социального явления. Известный социолог П.А. Сорокин вообще в своё время предложил использовать в качестве одного из возможных факторов войны строго социологический фактор, который, по его мнению, выдержал проверку логикой и фактами. Этим фактором является недостаточный уровень определённости и прочности сети отношений и культурных ценностей общества.

Социология военного дела рассматривает достаточно широкий круг проблем: социальный состав вооружённых сил, ценности, мотивация и мировоззрение военнослужащих и гражданского персонала ВС, взаимоотношения вооружённых сил (военной организации) и других социальных институтов, структуру и управление воинским коллективом, влияние военных (боевых) действий на общество и отдельные социальные группы, социальная реабилитация и адаптация ветеранов вооружённых сил, участников боевых действий (войн) и т. д. Она является частью общей социологии, из которой впервые выделилась в самостоятельное направление военной науки на рубеже XIX и XX вв. Возникновение военной социологии в этот период явилось закономерным результатом осознания военными специалистами специфики социально-исторических условий второй половины XIX в. и роста доверия к логике и методологии научно-социального познания, утвердившихся в общественных науках под влиянием идей, принципов и методов философии и социологии того времени.

Военная социология является относительно самостоятельной специальной системой научного знания, имеющей свой собственный уникальный объект, предмет, а также систему специфических научных категорий, военно-социологических законов и закономерностей, научную фактографическую базу, научные проблемы, гипотезы, специфический научный метод. Она имеет богатую историю, которая далеко выходит за рамки современных научных представлений о её общественно-культурном и хронологическом измерении и представляет собой результат многовекового развития всех форм общественного сознания и их высшее достижение в познании военно-социальных феноменов.

Социология военного дела не могла возникнуть лишь в момент введения в научный оборот самого этого понятия. Этот момент можно расценивать лишь как историческое начало формального научного оформления знаний о военно-социальной стороне человеческого бытия, непрерывно накапливаемых обществом с незапамятных времён. Её развитию свойственен кумулятивный характер: на каждом историческом этапе военно-социологические знания суммировали свои прошлые достижения, а затем эти накопленные знания лишь постоянно переосмысливались и уточнялись, обеспечивая историческую преемственность. На определённой исторической стадии эти знания трансформировались в специальную науку — военную социологию.

Военная социология, имея выраженную национальную направленность, особое внимание уделяет национально-этнической специфике армий разных стран, особен-

ностям технической оснащённости военных, воинских формирований, их боеспособности и защищённости.

Востребованность военной социологии определяется рядом обстоятельств, основными из которых являются:

- необходимость глубокого изучения и прогнозирования социальных процессов, протекающих в войсках (силах), и их осмысление с учётом сложности, противоречивости и неоднозначности;
- потребность в анализе и оценке влияния на престиж и привлекательность военной службы социально-экономического и правового положения военнослужащих;
- важность оперативного информирования высшего руководства вооружённых сил о характере и динамике общественного мнения, настроениях и запросах личного состава армии и флота для успешного проведения военной реформы.

Сегодня имена основоположников дореволюционного (Н.Н. Головин, Н.А. Корф, Г.А. Леер, Д.А. Милютин, Н.П. Михневич, Г.Е. Шумков) и советского (Ю.И. Дерюгин, Л.Г. Егоров, В.Н. Ковалёв, В.К. Коноплёв, В.М. Чепуров) периодов развития российской военной социологии отражены во многих биографических справочниках.

Основные этапы процесса институционализации военной социологии в Российской Империи, в СССР и Российской Федерации и их отражение в публикациях достаточно подробно изложены в статье доктора социологических наук, профессора, заведующего кафедрой социологии Московского государственного лингвистического университета И.В. Образцова.

Впервые понятие военной социологии появилось в России и было введено капитаном Генерального штаба Российской Императорской армии, героем Первой мировой войны, военным писателем, бароном Н.А. Корфом в 1897 г. в научном труде «Общее введение в стратегию, понимаемую в широком смысле». Н.А. Корф был активным участником Общества ревнителей военных знаний, опубликовал несколько книг о военном деле, среди которых «Общее введение в стратегию, понимаемую в обширном смысле. Этюды по философии военных наук», «О связи военных наук с общественными» и «О воспитании воли военачальников».

Мысль о создании военно-научного общества возникла в декабре 1896 г. среди офицеров Санкт-Петербургского гарнизона во главе с генерал-майором Е.М. Бибиковым. Проект устава создаваемого Общества был одобрен главнокомандующим Санкт-Петербургского военного округа Его Императорским Высочеством Великим князем Владимиром Александровичем. По его ходатайству 25 июня 1898 г. Императором был утверждён Устав общества. Великий князь Владимир Александрович был избран первым почётным президентом общества. Целью Общества ревнителей военных знаний была пропаганда военных наук, разработка вопросов военной теории и истории. Всего за 15 лет существования Общества состоялось 330 собраний.

Доклады затрагивали в основном вопросы военного искусства и касались текущих войн, к их числу относятся Испано-американская, Англо-бурская войны, Боксёрское восстание в Китае, Русско-японская, Итало-турецкая, Балканская войны. Освещались



**Генерал, барон
Н.А. Корф
(1866–1924)**

также вопросы, связанные с прогрессом военной техники, а также влиянием техники на основы тактики. Общество издавало в Петербурге журналы «Вестник общества ревнителей военных знаний» (1899—1914 годы, 273 выпуска) и «Общество ревнителей военных знаний» (1906—1913 годы, 31 выпуск), а также выпустило 68 книг по военной и военно-исторической тематике.

Бароном Н.А. Корфом был также впервые определён предмет военной социологии и положено начало процессу её оформления как специальной социологической науки. В этот же период плеядой талантливых русских военных учёных, таких как генерал от инфантерии, военный писатель, один из крупнейших русских военных теоретиков, автор военно-исторических и военно-теоретических трудов Н.П. Михневич (1849—1927), генерал от инфантерии, профессор военного искусства Г.А. Леер (1829—1904), генерал, профессор Николаевской академии Генерального штаба А.И. Макшеев (1822—1892), генерал, профессор Николаевской академии Генерального штаба, сенатор, военный писатель А.М. Золотарёв (1853—1912), историк и социолог, член-корреспондент Петербургской академии наук, почётный член Академии наук СССР Н.И. Кареев (1850—1931), генерал от артиллерии, профессор Императорской Николаевской военной академии, председатель Главного военно-учебного комитета барон Н.В. Медем (1798—1870), банкир, концессионер железных дорог в Российской империи, меценат, учёный, деятель международного мирного движения И.С. Блюх (1836—1901), автор известных трудов по статистике офицеров П.А. Режепо (1873—1917), и некоторыми другими определяется ряд фундаментальных военно-социологических категорий, вскрываются некоторые законы и закономерности военно-социальной жизни общества, разрабатывается одно из важнейших методологических военно-социологических положений о господствующей роли социального фактора в войне и т. д.

Н.П. Михневич занимал должности экстраординарного, ординарного профессора Николаевской академии Генерального штаба, а также читал лекции по военным наукам в Михайловской артиллерийской, Николаевской инженерной и Николаевской морской академиях и в военных училищах.

Генерал от инфантерии Г.А. Леер был почётным членом 3 военных академий, в которых преподавал, Санкт-Петербургского университета и членом-корреспондентом Академии наук. Видный учёный Г.А. Леер активно занимался педагогической и научной деятельностью, является автором многих фундаментальных трудов по тактике, стратегии, военной истории. Кроме этого, он автор самостоятельного учения. Сущность его учения заключается в следующем: «Теория ничего не решает и решить не может. Это противно её природе. Теория только объясняет: свойства элементов, влияние их друг на друга и сущность, природу военных явлений (операции, боя). Орудия теории военного дела те же, как и орудия всякой другой науки: классификация, индукция, дедукция и аналогия. Между методами логического мышления в теории



**Генерал от инфантерии
Н.П. Михневич
(1849—1927)**



**Генерал от инфантерии,
профессор военного
искусства Г.А. Леер
(1829—1904)**

военного дела, как и во всех опытных науках, первое место принадлежит индукции. Заключительные выводы теории являются в виде принципов, правил и норм; по отношению к практике это отнюдь не готовые решения вопросов, а лишь отправные точки (общие и частные) для правильного их решения. В то время как принципы — общие отправные точки для решения вопросов — безусловны, то есть всегда справедливы, независимо от условий оружия, времени и места, правила и нормы — частные отправные точки для решения тех же вопросов — условны, то есть справедливы только при известных условиях обстановки. Посредством принципов, правил и норм наука регулирует творчество, направляя его на путь правильных решений. Этим путём теория помогает творчеству, но не силится стать на его место, заменить его собой. Регулирующая сила науки и свобода творчества как нельзя лучше уживаются рядом. Принципы, правила и нормы только направляют творчество на путь правильных решений, облегчают первый шаг; всё остальное решение — уже дело творчества. Если говорят, что не дело теории давать правила и что правил для действий нет, то тут является смешение понятий; очевидно, тут разумеют правила в смысле универсальных рецептов, готовых решений на все случаи; но не об этих правилах, составляющих абсурд, говорит теория». (Леер Генрих Антонович // Энциклопедический словарь Брокгауза и Ефрона.: в 86 т. (82 т. и 4 доп.). — СПб., 1890—1907. — Т. 17а. — С. 484).

В 1858 г. в докладе начальнику Академии профессор А.И. Макшеев отмечал: «Мне кажется, что один из главных недостатков нашей Академии заключается в том, что она целиком берет военную науку с Запада и не обращает достаточно внимания на особенности собственно русского исторического опыта и призвания. <...> Говорят, что в действиях <...> наших казаков-героев, завоевавших Сибирь, нет военного искусства, нет науки. Да, в смысле немецкой систематичности и догматической непогрешимости, стоившей нам так много в последнюю войну (в 1855 г.), — её нет действительно, но есть наука живая, практическая...».

Генерал, профессор Николаевской академии Генерального штаба А.М. Золотарёв является признанным специалистом в области военной статистики и военной географии, читал курсы по тактике и военной истории в Николаевском кавалерийском училище. К числу его основных научных трудов можно отнести:

- «Важнейшие из таблиц, вошедшие в Записки военной статистики России». СПб., 1885.
- «Военно-географический очерк окраин России и пути в соседние территории». СПб., 1903.
- «Военно-статистический очерк Персии». СПб., 1888.
- «Военно-статистический очерк Финляндии». СПб., 1890.
- «Военно-статистическое обозрение пограничных театров». Вып. 1—2. СПб., 1908.
- «Записки военной географии для интендантского курса». Т. 1—2. СПб., 1885 (последующие издания: 1894—1895, 1904).
- «Материалы по военной статистике России. Население России как источник комплектования армии». СПб., 1889.



**Генерал, профессор
Николаевской
академии Генерального
штаба А.И. Макшеев
(1822—1892)**

К числу важных трудов выдающегося социолога Н.И. Кареева можно отнести:

- «Философия культурной и социальной истории нового времени», 1893;
- «Монархии древнего Востока и Греко-римского мира»;
- «Введение в изучение социологии».

Барон Н.В. Медем длительное время являлся профессором на кафедре стратегии, истории военных походов и военной литературы Императорской Николаевской военной академии.

В 1898 г. в Петербурге вышло шеститомное издание И.С. Блюха «Будущая война и её экономические последствия». В этом фундаментальном труде впервые было убедительно показано, что будущая война будет не войной героев, а войной моторов, и главную роль в ней сыграют не полководцы, а инженеры и управленцы. Реалии будущей войны сформируют «быстрострельные винтовки, пулемёты, массовое применение артиллерии, широкое использование минных полей...», при этом соотношение потерь наступающих к обороняющимся составит один к четырём.

Далее в этом историческом труде делается вывод о том, что поскольку будущая война больше не будет сводиться к маршам армий по дорогам, а превратится в сражения на фронтах протяжённостью тысячи километров, где каждое продвижение на несколько километров будет оплачено десятками тысяч жизней, то в ходе самой войны произойдёт техническая революция. Появятся гигантские бронированные машины на колёсном и гусеничном ходу, будут применены отравляющие газы, в ход пойдут сконструированные к тому времени истребители и бомбардировщики, начнётся неограниченная морская война с использованием подводных лодок и т. п. Исход войны будут решать не столько действия на фронте, сколько экономический потенциал стран, крепость их политических режимов и в особенности состояние промышленности, устойчивость сельского хозяйства и отлаженность железнодорожного сообщения, качество управления на всех уровнях. Выводы автора в полной мере можно отнести и к войнам на море.

Принципиально новыми являлись и представленные в книге следующие утверждения автора:

- «В противоположность тому, что происходило в предшествующих войнах, будущая война, по всем вероятностям, прекратится не вследствие того, что большее или меньшее число крупных побед над армиями будет одержано одной из сторон, но по причине разложения военного аппарата одной из сторон вследствие именно влияния экономических и социальных факторов».
- «В будущей войне все зароятся в окопы. Это будет великая окопная война... Война неизбежно должна будет охватить почти всё пространство материка, будет длиться многие годы, вызовет гекатомбы жертв и небывалое экономическое потрясение. Война лишит миллионы людей хлеба насущного, между тем как цены возрастут непомерно. Войска, раздражённые страшными потерями



**Социолог Н.И. Кареев
(1850—1931)**



**И.С Блюх
(1836—1901)**

и лишениями, одичавшие среди беспримерного кровопролития, по возвращении домой найдут нищету — тогда может представиться пагубное искушение: ниспровергнуть существующий строй... Война для России, какой бы ни был её исход, была бы не менее губительной, чем для её врагов».

- «Вследствие относительной отсталости российской военной и гражданской промышленности, неустойчивости сельского хозяйства и его зависимости от погодных условий и принимая во внимание неразвитость железнодорожного сообщения, будущая война скажется на России болезненнее, чем на других участниках конфликта. Из-за войны неизмеримо возрастёт вероятность возникновения голода, волнений и в итоге революции».

Полковник П.А. Режепо известен специалистам в первую очередь как автор весьма популярной книги «Несколько мыслей по офицерскому вопросу», опубликованной в 1910 г. В этом труде автор основное внимание уделил двум важнейшим проблемам: роли военных образовательных учреждений и роли офицеров. Например, по первой проблеме он отмечал: «Своим утверждением, что академия должна начать терять своё значение, я хочу лишь сказать следующее: подготовка и техника приобретают всё большее и большее значение. Твёрдое знание военного дела, особенно тактики и стратегии, обязательно необходимо каждому, даже младшему офицеру. Военные училища должны развить свой курс, выбросив ненужное, и стать вполне с требованиями времени. Введение курса стратегии в программу военных училищ становится насущно необходимо для армии (не место говорить здесь, но не могу утерпеть, чтобы горячо не пожелать, безусловно необходимое знание высших истин стратегии нашим дипломатам).



**Полковник П.А. Режепо
(1873—1917)**

Резкая разница, существующая между академией и училищами, должна исчезнуть. Всем надо быть отлично образованными. Мало того, что надо и должно, а главное, всем будет можно, когда общие познания повысятся, законы наук упростятся, а главное, методы преподавания и самый подбор предметов станут соответственными. Тогда армия будет получать академически образованных всех офицеров, и, быть может, хороший ученик Павловского военного училища по своим знаниям, а главное, по пониманию дела и умению использовать свои силы, будет годиться нынешнему поколению в профессора. Академия станет лишь немного высшей, повторительной школой, её будут проходить почти все офицеры, но она сама по себе мало будет ускорять достижение генеральского чина.

Тому, кто обеспокоился столь незавидной ролью академии, а главное, в надежде на моё предсказание перестает в ней заниматься, я должен добавить, что всё это произойдёт, к несчастью, ещё не скоро. Даже и ныне из военных училищ выходит около половины всех офицеров, и лишь с полным проведением в жизнь реформы юнкерских можно будет начать говорить об уменьшении значения академии, но, конечно, отнюдь не образования».

Однако основное место в своём труде П.А. Режепо отвёл роли офицеров. В частности, он писал: «Деятельность каждого общества более всего зависит от его руководителей. Эта психологическая аксиома тем более довлеет в армии, где царит дисциплина.

Одни офицеры служат теперь долго, они воспитывают, они источник знаний, они высшие начальники, и в них залог побед и поражений.

Основой всей жизни и боевой деятельности армии должны быть её офицеры.

Если характер нации падает, то и великие чувства, одушевляющие воинов, понижаются: на первое место выдвигаются материальные блага мира.

Счастливы те нации, где есть сознание, что не всё покупается за деньги, счастливы те, где есть сословие рыцарей, которые ценят железо и сталь дороже серебра и золота. Такое сословие всегда даёт энергию от идеи, сословие мучеников, которое не чета энергии процента, сословию от мещан. Усилия лжефилософов и подчинённых народов, мечтающих о самостоятельности, всегда будут направляться к уничтожению основ армии.

Наконец, многие штатские люди не любят ещё офицеров просто из-за житейских мелких причин.

Таким образом, с различных сторон, и внешних и внутренних, пытаются помешать, сознательно и бессознательно, развитию армии и улучшить состав её офицеров. А между тем, кто не знает аксиомы, что для государства проигранная кампания всегда будет дороже, чем подготовка к победоносной войне. Да и кто посмеет воевать с нами, когда будет знать нашу силу и готовность.

Ещё до несчастной Русско-японской войны казалось, что в жизни нашей армии и её головы — офицеров — много есть сторон, где необходимы и возможны улучшения.

В начале 1903 года я выпустил свою работу «Статистика генералов», где, исследуя условия прохождения службы высшего командного элемента, старался найти пути к усовершенствованию.

Хотя книга была написана весьма сдержанно и, как мне казалось, справедливо, тем не менее пришлось претерпеть неприятности. Суть же заключалась в том, что какой-то неизвестный осмелился искать новых путей в подготовке корпуса офицеров и не говорил, что всё благополучно.

Мне казалось, что наша армия уклонилась с пути, указанного великими полководцами, великими знатоками человека, её стали не так воспитывать и учить не тому, что надо для войны.

В ней было обращено главное внимание на внешность, частью — на быт солдата, но в ней было мало обращено внимания на сущность усовершенствования офицера.

Исчезла духовная сила, великая связь отцов-командиров со своими подчинёнными детьми. Умение руководить и управлять, умение заставить всех и всё пойти на смерть перестало цениться на деле. Надобности не встречалось, а в будущее глядеть не хотелось. Обращалось более внимание на точное знание форм, на умение вести хозяйство, одним словом, на доблести мирного гражданина и хорошего хозяина». (Режепо П. Несколько мыслей по офицерскому вопросу. — СПб., 1910). Авторам остаётся подчеркнуть особую актуальность таких высказываний применительно и к современному состоянию русской армии и военного флота.

Следует отметить, что о проблемах русской армии рассуждали многие видные военные аналитики. Например, о труднообъяснимых на первый взгляд реалиях отечественной военной истории писал в 1930 г. генерал-лейтенант Е.Ф. Новицкий: «Бедную русскую армию преследует сквозь века какой-то рок. Куда ни поглядишь, везде какая-то недоделанность, расчёт на авось, бедность мысли, отсутствие расчёта. Таковыми были Отечественная война 1812 года, Крымская кампания, Турецкая война (1877—1878), с этим вышли мы на Японскую войну и с тем остались и в Первую мировую, в которой царил хаос бесхозяйственности и бессистемности, свойственной нам вообще и данной эпохе в особенности. Ведь так же обстояло дело и по всем остальным отраслям русской жизни!». Это пример удивительно устойчивой нашей национальной болезни.

С момента своего зарождения социология военного дела имела практическую направленность.

За период своего существования военная социология в России переживала как периоды бурного развития и подъёма, так и годы полного забвения. В её истории можно выделить несколько этапов.

I. Этап возникновения и становления социологического подхода к изучению войны: конец XIX века — до 1917 г.

Яркими представителями военной социологии дореволюционного периода по праву являются: русский военачальник, генерал-лейтенант, профессор Николаевской академии Генерального штаба, военный учёный, историк и исследователь военного дела Н.Н. Головин (1875—1944), генерал Русской императорской армии, атаман Всевеликого войска Донского, военный и политический деятель, писатель и публицист П.Н. Краснов (1869—1947), полковник Русской императорской армии Е.Э Месснер (1891—1974), русский, американский социолог и культуролог, один из основоположников теорий социальной стратификации и социальной мобильности П.А. Сорокин (1889—1968), русский социолог и правовед, публицист, общественный деятель Н.С. Тимашев (1886—1970) и др.



**Н.Н. Головин
(1875—1944)**



**П.Н. Краснов
(1869—1947)**



**Е.Э Месснер
(1891—1974)**



**П.А. Сорокин
(1889—1968)**



**Н.С. Тимашев
(1886—1970)**

Психологическими исследованиями в Российской армии в рассматриваемый период также активно занимались: Н.Д. Богуславский, П.И. Измestьев, А.А. Коропчевский, В.Е. Пепелищев, А.С. Резанов, Н.А. Угах-Огорович, Г.Е. Шумков. Наряду с психологическими и статистическими исследованиями в русской армии в начале XX в. успешно использовались и социологические методы сбора информации, например, анкетные опросы.

В ряду этой славной когорты российских военных социологов достойное место по праву принадлежит ординарному профессору по кафедре стратегии Морской академии, генерал-майору по адмиралтейству Николаю Лаврентьевичу Кладу, внёсшему свою лепту в развитие военно-социологической мысли России, выработавшему свои концептуальные взгляды и подходы к исследованию проблем войны на море, представляющие собой целостную стройную систему теоретико-методологических, методических и процедурных воззрений на изучение военно-социальных процессов и явлений в военном деле. Именно ему принадлежит приоритет в проведении социологического исследования морской войны как социального явления.

Например, особую значимость имеет философско-социологическая концепция войны Н.Л. Кладо, а также этапы её становления и формирования, взгляды учёного на закономерности, особенности и социальную роль морской войны в жизни общества.

В конце XIX — начале XX века в военной науке России, прежде всего в Николаевской академии Генерального штаба, задающей научные ориентиры другим военным учебным заведениям, утверждается социологический подход к изучению социальных явлений и процессов военной действительности. Н.Л. Кладо, как представителю военно-морской науки, принадлежит приоритет в использовании данного подхода при изучении войн на море, проходивших в период с V в. до н. э. по 1918 г.



**Н.Л. Кладо
(1862—1919)**

Н.Л. Кладо впервые выделил следующие направления социологического анализа войны на море:

- выявление места и роли флота в войне;
- разработка ряда военно-социологических понятий и категорий морской войны, её социально-политические цели, задачи, принципы;
- формирование социологических параметров морского могущества государства;
- определение социальных последствий войны на море и их влияние на общество, экономику, политику, культуру.

В своих исследованиях Н.Л. Кладо опирался на труды К. Маркса, Г. Спенсера, П. Сорокина, Р. Штейнмеца, Г. Тарда и других известных социологов, а также на результаты исследований, изложенных в работах современных отечественных и зарубежных учёных того времени: А.М. Беляева, В.А. Воронина, В.Н. Ведерникова, И.С. Даниленко, Л.Г. Егорова, В.Н. Ксенофонтова, И.В. Образцова, В.В. Серебрянникова, В.Е. Шевченко, Ч. Москоса, М. Яновица и других.

Следует отметить, что военно-теоретическое наследие Кладо Н.Л. включает более 100 работ и научных публикаций. Основными работами, представляющими интерес с точки зрения военной социологии, являются:

- Военно-морские очерки и заметки // Морской сборник — 1902. — № 1—12; 1903. — № 1—3.
- Современная морская война. Морские заметки о Русско-японской войне. — СПб.: 1905.
- Введение в курс истории военно-морского искусства. Цель и метод изучения и преподавания истории военно-морского искусства. — СПб.: 1910.
- Этюды по стратегии: Вып. 1. — Пг.: 1914.
- О теории военной науки // Морской сборник. — 1914. — № 6. — С. 55—122; № 7. — С. 135—186; № 8. — С. 57—104.
- Значение флота в ряду военных средств государства. — Ораниенбаум, Офицерская стрелковая школа, 1910.
- Опыт записок по стратегии. Часть 1 и 2; издательство Николаевской морской академии. — 1911.
- Стратегия: Введение. — Пг.: 1918. (Библиотека «Морского сборника» № 5).
- Стратегия. Книга 1. О насилии. — Пг.: 1918.

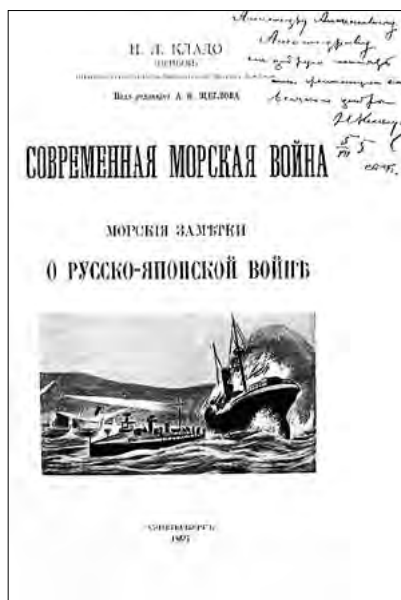

В целом научное наследие Н.Л. Кладо имеет историческое, методологическое и научно-практическое значение для анализа современного состояния и дальнейшего развития отечественной военной социологии, которое выражается:

- в разработке проблем определения приоритетности в развитии этой отрасли знания;
- в выяснении объектно-предметной области и статуса науки;
- в разработке методов и технологии исследований;
- в практической оценке и использовании отечественного и зарубежного опыта исследования явлений военно-социальной сферы и других вопросов.

Оценивая теоретико-методологическую часть философско-социологической концепции войны Н.Л. Кладо, необходимо отметить, что им осуществлён всесторонний комплексный системный подход к анализу войны и вооружённых сил, выявлено органическое единство философско-социологических, и политико-экономических, и социально-психологических аспектов военных вопросов. Военно-морской учёный впервые даёт исчерпывающую характеристику взаимосвязи войны, вооружённых сил (в частности, военного флота) и политики, социальной роли войны (в т. ч. войны на море), проводит анализ взаимосвязей материальных, духовных, объективных и субъективных факторов в развитии военного дела и военной науки. Он впервые выработал блестящие образцы диалектического подхода к анализу морских войн, выявил их внутренние связи, тенденции и закономерности развития.

Н.Л. Кладо первым из военных аналитиков рассматривал войну на море как широкое социально-политическое явление, связанное со всеми сферами общественной жизни. Социологический анализ морской войны, проведённый учёным, содержит следующие направления исследования:

- выявление места и роли флота (в т. ч. российского) в войне;
- разработка ряда военно-социологических понятий и категорий морской войны, особенно таких как сущность, значение и роль морской войны, её социально-политические цели, задачи, принципы и функции;
- формирование социологических параметров морского могущества государства, определение социальных последствий морской войны и их влияние на государство, общество, науку, экономику и культуру, в соответствии с её итогами (победа или поражение).

Практически все научные труды Н.Л. Кладо наглядно показывают, к чему необходимо готовить ВМФ и каким он обязан быть, какова должна быть направленность его оперативной и боевой подготовки. При этом он особое внимание уделял подготовке высокопрофессиональных кадров для флота, формированию их духовных, морально-психологических и других качеств. Кроме этого, он рекомендовал флотским военачальникам и офицерам в своей практической деятельности опираться на культурно-материальные достижения прошлого.

Н.Л. Кладо исследовал и проанализировал практически все существовавшие в то время концептуальные воззрения по проблемам войны и армии, войны и политики, с точки зрения биологического, геополитического, психологического толка, а также высказал свои оценки и суждения. Отметив сильные и слабые стороны различных подходов, он обосновал свою позицию о том, что корни войны лежат в природе человека, которая стремится к насилию.

Учёный не ограничился констатацией взаимосвязи и взаимовлияния войны и политики, войны и культуры, а стремился раскрыть и показать внутреннюю диалектику этой связи. Диалектический подход используется им в качестве одного из важнейших принципов научного анализа военных вопросов.

Исследуя совокупность социальных, политических, экономических, духовных аспектов, связанных с сущностью и влиянием войны, Н.Л. Кладо внёс существенный вклад в разработку основополагающих принципов военной социологии, таких как научность, исторический подход, достоверность, комплексный подход, системность.

Он также сформулировал научно-обоснованные требования к самому исследованию и разработал общеметодологические требования к программе, методике и технологии проведения военно-социологического исследования.

Особую значимость для военно-социологической теории в целом представляет научно-теоретическая деятельность Н.Л. Кладо, связанная с разработкой и формированием понятийно-категориального аппарата военной социологии. Как свидетельствует анализ его научных трудов, ему удалось обогатить и расширить содержание таких ключевых социальных категорий и понятий как:

- война;
- элементы войны;
- военная мощь государства;
- моральный дух;
- нравственная сила.

Военно-социологические взгляды и подходы Н.Л. Кладо — не только ценный багаж определённых научных достижений прошлого. Это и богатейший арсенал основополагающих идей и научных методов для объективного анализа современных военно-социологических проблем ВМФ.

Авторы подчёркивают, что концепция войны, разработанная Н.Л. Кладо, полностью отвечает основополагающим критериям социологического подхода и представляет собой целостную систему взглядов, впитавшую в себя передовые воззрения своего времени.

Кроме этого, его исследования подходов к анализу проблем войны на море как социального явления может быть использовано в осмыслении оценки истории становления и развития российской военной социологии.

Таким образом, многие теоретические и методологические положения, составляющие основу философско-социологической концепции Н.Л. Кладо, имеют важное научно-практическое значение для современного состояния и развития отечественной военной социологии, теории и практики военного строительства, реформирования Вооружённых сил России и в первую очередь ВМФ. Это объясняется тем, что его концепция имеет свою специфику и отличительные черты. Она представляет собой целостное учение, неразрывно связанное с достижениями как мировой, так и российской военно-социологической мысли конца XIX — начала XX в.

Концепцию Н.Л. Кладо отличает комплексный, всесторонний, системный подход к анализу войны (войны на море) и ВМФ, органическое единство философских и социологических аспектов военных вопросов. Анализ военно-социологических взглядов и подходов Н.Л. Кладо может способствовать более глубокому пониманию, объективной оценке и активному использованию богатейшего опыта российской военно-социологической мысли, а также может быть использован в качестве определённой теоретико-методологической базы для дальнейших исследований в области истории социологии по проблемам войны и мира.

Говоря о преемственности военно-социологического знания современной российской социологической мысли, важно не просто изучать труды выдающихся военных социологов, анализировать их вклад в развитие науки, но и выискивать те идеи, мысли, положения, которые качественно вписываются в современную практику реформирования России и её армии и флота, как в теоретико-методологическом, так и в эмпирическом плане, о чем свидетельствует проведённое нами исследование.

II. Этап становления методик, подходов и техники военно-социологических исследований, а также формирования теоретико-методологических основ социологии войны: 1917 г. — середина 1930-х гг.

После 1917 г. отечественная военная социология развивалась преимущественно в двух направлениях: как марксистско-ленинское философско-социологическое учение о войне и армии, известное также как восточная военная социология, и как автономное от него научное философско-социологическое течение, закрепившее в середине этого века за собой имя западной военной социологии.

Разработкой военно-психологических проблем в Красной армии в 1920-е годы занимался М.В. Фрунзе, который способствовал созданию в Вооружённых силах широкой сети психофизиологических лабораторий по исследованию психологии воинской деятельности. В авиации в этот период проводили свои исследования врачи и психологи: С.Е. Минц, А.П. Нечаев, Н.М. Добротворский и др., которые во многом заложили основы инженерной военной психологии. Опыт работы врачей и психологов в полевых условиях был обобщён в книгах и на страницах журналов, а в 1933 г. вышли в свет 10 выпусков Военно-медицинской академии под общим названием «Материалы по психофизиологии труда в РККА». Однако в 1937 г. все психофизиологические

лаборатории были ликвидированы, попав под действие постановления ЦК ВКП(б) «О педологических извращениях в системе наркомпросов». Продолжались лишь научно-исследовательские работы в русле авиационной психологии.

В этот период времени складываются основные направления научно-исследовательской деятельности П.А. Сорокина как учёного социолога, а глобальная тема войны и мира в очередной раз становится центральной в его научной работе. Однако, ещё находясь в начале своей научной деятельности, под влиянием идей Г. Спенсера он выделяет три фактора, определившие черты милитаризованной организации послевоенного общества. Во-первых, это необходимость во время войны введения «милитарной социализации» общества для его сохранения и защиты. Как известно, армия, в которой присутствует высокая степень автономии личности, обречена на поражение. Ведь это тот самый пример организации, где необходима жёсткая дисциплина, контроль и централизация власти. Впоследствии общество толком не может оправиться от этого режима, оставаясь милитаризованным.

Во-вторых, во время войны происходят изменения на личном уровне людей, трансформирующие их форму поведения и систему ценностей. Тогда как мирная жизнь развивает у людей личную инициативу, любовь к свободе, к мирному производительному труду и уважение к человеку, военный строй и война действуют обратно. Вместо уважения к человеку требуются убийства, вместо мирного труда — разрушения, а вместо любви — злоба. Свобода и инициатива индивида заменяется полным повиновением и «превращением в машину», которая способна только выполнять данные ей приказы. Всё это настолько меняет людей, что вместе с ними меняется и само общество.

В-третьих, милитаризация послевоенного общества, по мнению П.А. Сорокина, сохраняется потому, что война уносит жизни «качественной» части населения, которая была бы способна инициировать перемены к мирному устройству общества. «Она уносит с поля жизни лучший и оставляет выживать худший человеческий материал, — пишет социолог. — В самом деле, в войнах гибнут, прежде всего, самые здоровые и самые трудоспособные возрастные группы». Действительно, ведь на войну не берут калек и инвалидов, стариков и преступников, ограждая их тем самым от риска гибели. Таким образом, влияние войны на качественный состав населения также благоприятствует росту милитаризации общества.

Согласно учению Г. Спенсера, общество похоже на биологический организм и его можно представить как некое целое, состоящее из взаимосвязанных и взаимозависимых частей. Подобно тому, как человеческое тело состоит из органов — почек, лёгких, сердца и т.д., общество состоит из различных институтов, таких как семья, религия, право. Каждый элемент незаменим, поскольку выполняет свою собственную социально необходимую функцию. Философскую основу социологии Г. Спенсера образует, прежде всего, положение о том, что мир делится на познаваемый (мир явлений) и непознаваемый («вещь в себе», мир сущностей). Целью философии, науки социологии является познание сходства и различия, аналогии и т.п. в явлениях вещей нашему сознанию.

Г. Спенсер — основоположник органической социологии, согласно которой общество возникает в результате длительной эволюции живого и само представляет собой организм, подобный живому. Оно состоит из органов, каждый из которых выполняет определённые функции.

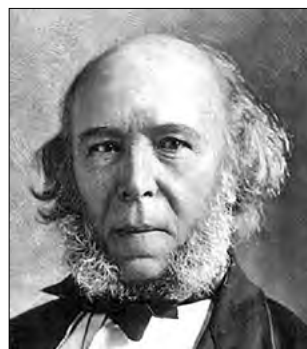

**Герберт Спенсер
(1820—1903)**

Каждому обществу присуща функция выживания в природной и общественной среде, которая носит характер конкуренции — борьбы, в результате которой выживают наиболее приспособленные общества. Эволюция природы (неживой и живой) представляет собой восхождение от простого к сложному, от малофункционального к многофункциональному и т.п. Эволюции, как процессу интегративному, противостоит разложение. Борьба эволюции и разложения составляет сущность процесса движения в мире.

По мнению Г. Спенсера, люди объединяются в социальные системы либо ради защиты и нападения, в результате чего возникают «военные типы обществ», либо ради производства предметов потребления, в результате чего появляются «промышленные общества». Между этими типами обществ происходит постоянная борьба. Военные общества характеризуются наличием единой системы веры, а кооперация между индивидами достигается посредством строгой дисциплины, насилия и принуждения; здесь государство доминирует над индивидами, индивид существует для государства. Индустриальные общества, где доминирует экономическая система, характеризуются демократическими принципами, многообразием систем веры и добровольной кооперацией индивидов.

Таблица

Военное общество в сравнении с индустриальным

Черты	Военное общество	Промышленное общество
Доминирующая активность	Защита и завоевание территорий	Мирное производство и обмен товарами и услугами
Интегративный (объединяющий) принцип	Напряжённость, жёсткие санкции	Свободная кооперация, договорённости
Отношения между индивидами и государствами	Доминирование государства, ограничение свободы	Государство обслуживает потребности индивидов
Отношения между государствами и другими организациями	Доминирование государства	Доминирование частных организаций
Политическая структура	Централизация, автократия	Децентрализация, демократия
Стратификация	Предписание статуса, низкая мобильность, закрытое общество	Достигнутый статус, высокая мобильность, открытое общество
Экономическая активность	Автаркия, протекционизм, самодостаточность	Экономическая взаимозависимость, свободная торговля
Доминирующие ценности	Смелость, дисциплина, подчинение, лояльность, патриотизм	Инициативность, изобретательность, независимость, плодотворность

П.А. Сорокин, основав с 1931 г. в Гарвардском университете социологический факультет и возглавив его, получил возможность реализовать собственный проект. Если на первом этапе творчества представления социолога о войне основывались в большей мере на личном опыте, то теперь П.А. Сорокину представилась возможность на базе ресурсов Гарвардского университета проанализировать практически все значительные войны в истории человечества. Сочетание субъективного опыта, научной интуиции и объективных статистических данных по 967 войнам и 1629 внутренним смутам привели его к определяющим результатам. Впервые в истории науки учёный определяет методологию изучения войн. Первым из представителей учёных общественных наук П.А. Сорокин рассмотрел феномен войны вне рамок идеологических оценок, исторических особенностей каждого военного конфликта в отдельности.

Согласно анализу многочисленных статистических данных, П.А. Сорокин делает следующие выводы. Во-первых, феномен войны также обычен для истории человечества, как и период мирной жизни. Учёный отмечает, что периоды непрерывной мирной жизни без войны в течение четверти века являются чрезвычайно редкими в истории стран. Во-вторых, исследуя данные по количеству времени, на протяжении которого страны Европы непосредственно принимали участие в войнах, П.А. Сорокин говорит о том, что никакого спада количества войн в будущем не наблюдается. Как свидетельствует история, наоборот, наблюдается рост числа войн и их жестокости. В наступившем XXI в. такая тенденция сохранится. Вне зависимости от численности армий, современные войны становятся всё более смертоносными; несмотря на увеличение обоих показателей, рост потерь выше, чем рост численности армий.

Диалектика войны и мира складывается, по мнению П.А. Сорокина, из постоянно конфликтующих в обществе тенденций войны и мира, имеющих, как показывает история, примерно равные шансы на временное доминирование.

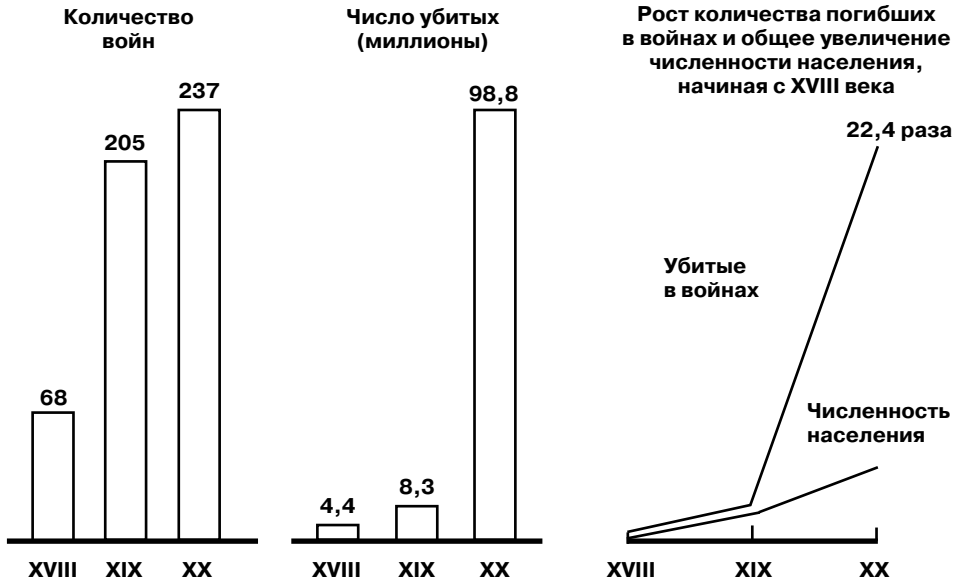

Три века войн: количество войн и число убитых во время войн 1700—1986 гг. (учтены только те войны, в которых погибло не менее 1000 человек).

Источник: Ruth Lager Sward. World Military and Social Expenditures. Washington DC: World Priorities, 1983. P. 26

В-третьих, учёный заявляет о том, что нет универсальной тенденции в динамике войн ни для Европы, ни для отдельных стран. Амплитуды динамики войн разных стран не имеют между собой ничего общего. Каждая страна и войны в её истории в этом роде индивидуальны, в то же время тенденции увеличения интенсивности войн в мировом масштабе имеют общую закономерность.

Однако в дальнейшем социолог П.А. Сорокин не остановился в исследованиях проблемы войны и мира лишь на одном проекте. В 1993 г. в журнале «Социологические исследования» была представлена статья «Причины войны и условия мира», являющаяся сокращённым переводом его докладов для Американской исторической ассоциации. В этой работе раскрываются положения учёного о главных условиях внутреннего и международного мира и их доказательства. Первое положение гласит о том, что главной основой для внутреннего социального мира является наличие в этом обществе целостной системы ценностей, которая твёрдо вошла в жизнь членов этого общества. При этом все остальные основные ценности отдельных элементов общества должны гармонизировать с данной системой. Второе положение объясняет главную причину международного мира, утверждая, что ею является наличие в каждом из обществ целостной системы ценностей. Но при этом каждая из этих систем должна быть совместима с системой ценностей другого общества. Последнее, третье положение говорит о том, что возможность мира как внутри общества, так и в группе нескольких обществ напрямую зависит от усвоения целостной системы высших ценностей и их взаимной совместимости.

В целом научные труды П.А. Сорокина по военной тематике являются эталоном для учёных-социологов, работающих в данной области исследования.

К рубежу 1920—1930-х гг. «социология практически стала свёртываться и фактически была заменена абстрактно-упрощённой системой догм и апологетикой».

III. Этап институционального запрета: конец 1930-х — начало 1960-х гг.

Проведение исследований в армии и на флоте (как и в целом в обществе) было ограничено, а ко второй половине тридцатых годов — полностью прекращено. Наступивший с середины 1930-х гг. период институционального запрета социологии продлился вплоть до начала 1960-х гг. Эти три десятилетия в значительной степени затормозили поступательное развитие военной социологии в СССР и способствовали забвению всего предшествовавшего опыта организации и проведения военно-социологических исследований.

В период Великой Отечественной войны советская военная психология занималась изучением в первую очередь таких проблем, как анализ боевой деятельности, формирование волевых качеств и выносливости у бойцов, обучение и воспитание личного состава, в том числе на боевых традициях русской и Красной армии. Так, известный психолог Б.М. Теплов опубликовал исследование «Ум полководца», над вопросами мотивации поведения воинов работал С.Л. Рубинштейн, психологи Б.Г. Ананьев, А.Н. Леонтьев, А.Р. Лурия, А.В. Запорожец и др. занимались проблемами восстановления боеспособности раненых воинов, то есть практически реабилитацией боевых стрессовых состояний.

IV. Современный этап —

возрождение и институционализация военной социологии: середина 1960-х годов — настоящее время

Образование 19 июня 1958 г. Советской социологической ассоциации при Президиуме АН СССР, создание к середине 1960-х гг. первых социологических учреждений — отдела социологических исследований в Институте философии АН СССР и аналогичных подразделений и лабораторий в университетах и институтах Москвы, Ленинграда, Свердловска, Новосибирска и других городов — способствовало формированию интереса военных ученых к возрождавшейся отрасли научных знаний — к военной психологии.

В период 1965—1970 гг. социологические исследования начинают активно использоваться и в деятельности некоторых органов военного управления, военно-учебных заведений и редакций армейских и флотских газет. Для их организации и проведения начинают создаваться нештатные социологические подразделения (группы изучения общественного мнения, бюро социологических исследований и т. п.).

Первое же крупномасштабное социологическое исследование в Вооруженных силах СССР, санкционированное и организованное под эгидой Главного политического управления СА и ВМФ, было проведено в июле-августе 1966 г. на базе Одесского и Белорусского военных округов по проблеме: «Пути совершенствования деятельности офицеров в воспитании подчинённых, укреплении воинской дисциплины». Его результаты были доведены до сведения министра обороны СССР и получили высокую оценку.

Начало современного этапа в истории военной социологии было связано с функционированием с сентября 1965 г. в Военно-политической академии имени В.И. Ленина, в составе военно-научного общества, кружка конкретных военно-социологических исследований под руководством кандидата философских наук, капитана 1 ранга В.М. Пузика.

Предпосылки к решению вопроса о создании в структуре Вооружённых сил штатных социологических подразделений были созданы Постановлением ЦК КПСС «О мерах по улучшению партийно-политической работы в Советской армии и Военно-морском флоте» от 21 января 1967 г., в котором от политорганов было потребовано глубокое изучение состояния дел в частях и подразделениях и своевременное вскрытие недостатков в жизнедеятельности войск и сил флота.

Главное политическое управление Советской армии и Военно-морского флота (ГлавПУ), выполняя в Вооружённых силах функции военного отдела ЦК КПСС, приняло постановление к исполнению, и 13 ноября 1967 г. директивой министра обороны СССР был образован Отдел военно-социологических исследований Главного политического управления СА и ВМФ.

Таблица

Этапы развития военной социологии в России

№ п/п	Наименования этапов	Временной интервал	Содержание этапов
I	Этап возникновения и становления социологического подхода к изучению войны	Конец XIX века — Первая мировая война (до 1917 года)	Появление первых теоретических работ, введение в научный обиход термина «военная социология» (1897) и проведение в армии эмпирических прикладных исследований; аналогичен этапу в мировой военной социологии

II	Этап становления методик и техники социологических исследований и формирования теоретико-методологических основ социологии войны	1917 г. — середина 1930-х годов	Наличие двух разрозненных ветвей развития военно-социологического знания: а) в Советской России: вытеснение «буржуазной» социологии, формирование марксистского подхода; рост прикладных исследований в войсках и силах флота на фоне отсутствия теоретических работ; б) в русском зарубежье: разработка теоретико-методологических основ социологии войны
III	Этап институционального запрета	Конец 1930-х — начало 1960-х годов	Утрата социологией статуса самостоятельной науки и подмена её абстрактно-теоретическими положениями исторического материализма, запрет на проведение прикладных исследований
IV	Этап возрождения и институционализации военной социологии	Середина 1960-х годов — настоящее время	Окончательное оформление военной социологии в специальную отрасль социологического знания, как интенсивное развитие прикладных исследований, так и разработка теоретико-методологических основ

В конце 1960-х гг. учёными, работавшими в отделе военно-социологических исследований Главного политического управления СА и ВМФ и Военно-политической академии имени В.И. Ленина, было сформировано военное отделение Советской социологической ассоциации, что способствовало установлению научных контактов с зарубежными военными социологами. Важное значение имело создание и развитие системы подготовки кадров военных социологов. На базе Военно-политической академии имени В.И. Ленина с 1982 г. впервые в стране (в Московском государственном университете — с 1984 г.) началась подготовка дипломированных социологов-исследователей, первый выпуск которых состоялся в 1985 году.

Импульс процессу институционализации социологии в СССР придал также выход в свет 7 июня 1988 г. постановления Политбюро ЦК КПСС «О повышении роли марксистско-ленинской социологии в решении узловых социальных проблем советского общества». Благодаря постановлению социология вновь получила права самостоятельной дисциплины, тем самым подошла к концу целая эпоха истории советской общественной науки, в которой социология подменялась историческим материализмом.

Для военной социологии данное постановление имело важное значение — осенью 1988 г. постановлением был инициирован приказ министра обороны СССР «О социально-психологической службе в Советской армии и Военно-морском флоте», согласно которому в войсках и силах флота были развёрнуты подразделения социально-психологической службы, в некоторых военных вузах (военно-политических училищах) военная социология получила статус учебной дисциплины.

С начала 1990-х гг. проблемы военной социологии перестали быть прерогативой только социологов силовых структур. Весьма интенсивно это направление, в частности, исследуется в Центре социологии национальной безопасности при Институте социально-политических исследований РАН, а также получает развитие и в некоторых

высших учебных заведениях. Впервые термин «социология военная» был включён в издание: Социологический словарь. Минск: Университетское, 1991. — С. 379—380.

Следует отметить, что первоначально военная социология возникла в виде социологии войны. При этом процесс её формирования находил своё отражение как в социальной философии и общей социологии, так и в военной науке.

В настоящее время вопрос определения предметной области военной социологии во многом продолжает оставаться дискуссионным. Один из подходов к его решению предполагает включение в область военной социологии двух основных составляющих: «социологии войны» и «социологии армии».

Реализация философско-социологического подхода к изучению войны как общественного явления в период с конца XIX века до 1917 г. осуществлялась преимущественно путём теоретического анализа характера и последствий воздействия военной стихии на различные сферы общественной жизни. При этом армия как социальный институт общества из предмета рассмотрения, как правило, исключалась.

Военная наука в лице её лучших представителей пыталась самостоятельно выйти на путь «положительного» знания с целью «установить принципы, правила или даже системы ведения войны». Под «положительным» было принято понимать, согласно закону «трёх стадий», выведённому основоположником социологической науки О. Контом, высшее состояние науки, уже прошедшей теологическую и метафизическую стадии. Такой наукой, по замыслу военных учёных, должна была стать *стратегия* в качестве «высшего» синтетического учения о войне, способного объяснить сущность любого её явления.

Мы повторим тот факт, что социология как самостоятельная отрасль научного знания заявила о своём возникновении в первой половине XIX в. Первым, кто дал название новой науке об обществе, определил место её в системе наук, специфику предмета и методологии, был французский философ О. Конт. Начиная с Г. Ллойда (1720—1783), пытавшегося ещё в XVIII веке выяснить закономерности войны в виде определённых принципов и первым поставившего вопрос о стратегии как «положительной» науке (первая посмертная публикация — «Военные и политические мемуары» в 1801 г.), его последователи пытались определить те методологические основы, которые должны были составить базис новой отрасли научных знаний.

Так, Г. фон Бюлов (1757—1807) видел их в геометрии (учении «о базе и магазинах»), эрцгерцог Карл (1771—1847) — в географии (теории «ключа территории»), А. Жомини (1779—1869) — в механике (теории «внутренних операционных линий») и т. д. Французский военный деятель И. Гибер (1743—1790) в своих «Очерках по общей тактике» (1772—1790) ставил изучение войны в «тесную связь с политикой и той областью знания, которая со времён О. Конта называется социологией».

Генерал от инфантерии Г.А. Леер (1829—1904), признавая определённую односторонность «элементарных» военных наук (тактики, фортификации, артиллерии и т.п.) в познании явлений войны, единственный путь к получению объективных знаний видел в том, чтобы «смотреть на дело *в целом*, исследовать *со всех сторон*, *во взаимной связи* последних между собой, то есть *синтетически*...». Именно эту задачу и призвана решать наука стратегия, «...понимаемая в самом широком смысле как *философия военного дела*».

Таким образом, исследуемая отрасль знаний подразделялась Г.А. Леером на *стратегию-искусство* («науку о ведении войны») и *стратегию-науку* («науку о войне»). Первая понималась в узком смысле как «тактика театра военных действий», вторая — это «философия военного дела», или войны. Именно последней и отводились функ-

ции выявления закономерностей в явлениях военной стихии, формулирования общих принципов и открытия законов войны.

Взгляды Г.А. Леера были творчески развиты другим видным учёным Николаевской академии Генерального штаба, генералом Н.П. Михневичем (1849—1927), рассматривавшим войну с двух сторон: «1) как явление в жизни человеческих обществ и 2) с точки зрения специально-военной, то есть употребления силы для одержания победы над врагом».

Изучением войны в первом смысле, по мнению Г.А. Леера, занимается «один из отделов *динамической социологии*, степень точности её выводов в этой области находится в полной зависимости от развития общественных наук вообще».

Разработка военными учёными концепции важнейшей «синтетической» науки — стратегии — привела их постепенно от принятия за её первооснову сначала точных наук (математики, механики, химии и др.), а затем к выделению в качестве таковых философии войны и военной социологии. К началу XX в. это послужило методологической основой для формирования социологии войны (военной социологии) в качестве самостоятельной науки.

Ученик и последователь Г.А. Леера и Н.П. Михневича, капитан Генерального штаба, барон Н.А. Корф (1866—1917?), основываясь на выводах своих предшественников, в конце 90-х гг. XIX столетия приступает к разработке проблемы «о связи военных наук с общественными». В 1897 г. увидела свет его работа «Общее введение в стратегию, понимаемую в широком смысле. (Этюды военных наук)». Анализ содержания данной книги позволяет сделать вывод о глубоком знакомстве её автора не только с трудами основоположников стратегии, но также и с работами Г. Спенсера, Ф. Гиддингса, Г. Тарда, Л. Гумпловича, П. Лилиенфельда, а также других классиков социологической науки.

В своей работе Н.А. Корф, развивая взгляды своих предшественников на стратегию «как в широком смысле философию войны», во-первых, предложил новое и неординарное определение войны как «вооружённой борьбы сил социальных групп», а во-вторых, впервые поставил вопрос о необходимости создания новой отрасли научных знаний, которая «занялась бы специально изучением социальных явлений с военной точки зрения». Роль последней, по мнению Н.А. Корфа, должна выполнить «наука о военно-социальных явлениях, которая в параллель с военной психологией может быть названа *военной социологией*». (Корф Н.А. Общее введение в стратегию, понимаемую в широком смысле. (Этюды военных наук). — СПб.: Тип. шт. Отд. корп. жандармов, 1897.)

Имеющиеся на сегодняшний день в распоряжении исследователей данные позволяют предположить, что именно Н.А. Корфу, а в его лице и всей отечественной науке, принадлежит приоритет во введении в научный обиход термина «военная социология», определении её предметной области и постановке вопроса об институционализации данной отрасли научных знаний.

Вместе с тем специфика социологического анализа такого сложного социального явления, как война, требовала помимо теоретических разработок применения эмпирических методов исследования. Они были найдены в таких отраслях научного знания, как *военная статистика* и *военная психология*, получивших к тому времени в России значительное развитие. Например, в Николаевской академии Генерального штаба в 1847 г. впервые в мировой практике была создана кафедра военной статистики с преподаванием в её стенах, начиная с осени 1896 г., военной психологии. В годы Русско-японской войны 1904—1905 гг. в России основывается практическая военная психиатрия.

В области военной статистики широкую известность в то время получили исследования Л.И. Золотарёва, А.И. Макшеева, Д.Ф. Масловского, Д.А. Милютина, А.З. Мышлаевского, К.М. Обручева, П.А. Режепо, П.А. Языкова и др.

Психологическими исследованиями в Российской армии в рассматриваемый период активно занимались Н.Д. Богуславский, П.И. Измestьев, А.А. Коропчевский, В.Е. Пепелищев, А.С. Резанов, Н.А. Угах-Огорович, Г.Е. Шумков.

Наряду с психологическими и статистическими исследованиями в русской армии в начале XX в. успешно использовались и социологические методы сбора информации, например, анкетные опросы.

Русско-японская война вскрыла существенные недостатки в подготовке русской армии к ведению боевых действий в условиях применения новейших технических достижений в военном деле. Со всей очевидностью проявилась несостоятельность прежних схоластических методов обучения, свойственных отечественной высшей военной школе того времени.

Несмотря на то, что подобного рода исследования носили эпизодический и фрагментарный характер, можно сделать вывод, что вплоть до 1917 г. отечественная военная социология как в теории, так и в практике прикладных исследований развивалась в русле мировой науки. Более того, как уже указывалось ранее, есть основания полагать, что именно российским учёным принадлежит приоритет во введении в научный обиход термина «военная социология», определении её предметной области и постановке вопроса об институционализации данной отрасли научных знаний.

К сожалению, многое из накопленного на рубеже XIX—XX веков научного теоретического и эмпирического наследия российских учёных оказалось утраченным или невостребованным в последующие годы развития военной социологии.

Трагедия русской военной социологии периода 1920—1930-х гг. заключается в том, что в то время как в зарубежье без опоры на исследовательскую практику предпринимались попытки создания теоретических основ военной социологии («социологии войны»), в Советской России в условиях жёстких идеологических рамок без должного теоретико-методологического обеспечения проводилось значительное количество прикладных военно-социологических исследований. В результате эти обе разрозненные ветви научных поисков зачахли в конце 1930-х годов, не сумев в полной мере реализовать значительный научный и творческий потенциал, заложенный в них всем предыдущим периодом развития отечественной военной социологии.

Наступивший с середины 1930-х годов период институционального запрета социологии продлился вплоть до начала 1960-х годов. Эти три десятилетия в значительной степени затормозили поступательное развитие военной социологии в СССР и способствовали забвению всего предшествовавшего опыта организации и проведения военно-социологических исследований.

Таблица

Динамика развития в Вооружённых силах научно-исследовательских подразделений социологического профиля

Наименование научно-исследовательских подразделений	Период функционирования
Отдел военно-социологических исследований Главного политического управления СА и ВМФ	13 ноября 1967 г. — 10 августа 1977 г.

2-е Управление (социально-политических и психологических исследований) Института военной теории и истории МО СССР	8 августа 1977 г. — 30 октября 1985 г.
1-е Управление (социально-политических и психологических исследований) Института военной истории МО СССР	30 октября 1985 г. — 30 июля 1989 г.
Проблемная лаборатория военно-правовых исследований при военно-юридическом факультете Военного института МО СССР	29 декабря 1979 г. — 30 июля 1989 г.
Группа военно-психологических проблем Управления пропаганды и агитации Главного политического управления СА и ВМФ	18 апреля 1985 г. — 30 июля 1989 г.
Центр изучения общественного мнения военнослужащих при Главном политическом управлении СА и ВМФ	6 ноября 1987 г. — 30 июля 1989 г.
Центр исследований социальных и психологических проблем при Главном политическом управлении СА и ВМФ	30 июля 1989 г. — 23 декабря 1991 г.
Отдел военно-социологических исследований Комитета по работе с личным составом МО РФ	1 января — 3 сентября 1992 г.
Центр военно-социологических, психологических и правовых исследований Вооружённых сил Российской Федерации	24 декабря 1991 г. — 31 декабря 1994 г.
Отдел военно-социологических и правовых исследований Главного управления воспитательной работы Вооружённых сил Российской Федерации	1 января 1995 г. — по настоящее время

За период с середины 1960-х и до конца 1980-х годов военным социологам удалось сосредоточить свои усилия и внести значительный вклад в изучение следующих актуальных проблем армии и флота:

- морально-политической и психологической подготовки войск в ходе крупномасштабных войсковых учений (в том числе с боевой стрельбой и применением боевых отравляющих веществ) и дальних походов;
- политико-морального состояния и психологической устойчивости военнослужащих в экстремальных условиях боевой обстановки;
- проблем взаимоотношений в воинских коллективах;
- эффективности партийно-политической и идеологической работы в войсках и силах флота;
- социальных проблем кадровых военнослужащих и членов их семей;
- преподавания общественных наук в военно-учебных заведениях МО СССР;
- проблем военной прессы;
- разработки и апробации ряда новых исследовательских подходов и технологий: применение комплексного подхода к использованию исследовательских

процедур, сочетавшего методы социологических, социально-психологических, криминологических и социолингвистических исследований;

- создания и практической апробации в 1973—1975 гг. портативного устройства для опроса абонентов — «Социометр»;
- развёртывания и функционирования в ходе стратегических учений полевой психологической лаборатории;
- создания на базе одного из соединений Дальневосточного военного округа полигона для практической апробации и доработки социальных и психологических технологий и методик и др.

С этого момента начался новый, более интенсивный период развития этой научной отрасли, который, с одной стороны, характеризовался устранением определённого параллелизма в работе научно-исследовательских подразделений, повышением статуса, их организационным укреплением, а с другой, созданием научно-педагогических и учебных подразделений социологического профиля.

Деятельность научно-исследовательских социологических подразделений в период с 1989 г. по настоящее время можно охарактеризовать как один из наиболее продуктивных периодов их функционирования, что обусловлено следующими факторами:

- ростом количества и качества исследований;
- наличием интереса к исследованиям и заказов на их проведение со стороны не только руководства Министерства обороны РФ, но и высших органов государственного управления;
- разработкой теоретико-методологических основ военной социологии, появлением значительного количества учебной и учебно-методической литературы;
- более тесным взаимодействием с учёными академических институтов и центров социологического профиля;
- освоением передовых исследовательских процедур и новых информационных технологий;
- повышением актуальности и расширением проблематики социологических исследований: проблемы морально-психологического состояния личного состава армии и флота и пути повышения его эффективности в повседневной деятельности войск, структура ценностных ориентаций кадровых военнослужащих Вооружённых сил РФ, проблемы комплектования Вооружённых сил военнослужащими на контрактной основе, повышение престижа военной службы, проблемы психологической устойчивости военнослужащих в боевых условиях и др.

В целом процессы зарождения, становления и развития мировой социологии свидетельствуют о том, что проблемы войны как специфического явления в жизни человеческого общества всегда находились и до сегодняшнего дня стоят в центре внимания, занимают передовые умы мыслителей, учёных, исследователей всех стран.

Сегодня особенно важно сохранить преемственность в развитии военно-социологических концепций и подходов для более чёткого понимания объектно-предметной области военной социологии, её структуры, понятийно-категориального аппарата, законов и закономерностей развития и функционирования. Требуется дальнейшее теоретическое обобщение огромного и разнообразного историко-социологического материала, а также необходимо сформировать самостоятельную область военно-социологической науки — историю отечественной и мировой военной социологии.

В числе военных философов и социологов, которые внесли наиболее заметный вклад в развитие современной военной социологии, кроме отмеченных выше учё-

ных, можно назвать С. Мичовидова, А.П. Дмитриева, В.Ф. Самойленко, Н.Д. Табунова, С.А. Тюшкевича, И.А. Селешева, А.А. Тиморина, В.К. Лужеренко, В.Ф. Молчанова, М.Я. Ясюкова, К.А. Воробьёва, В.В. Серебрянникова, В.М. Пузика, В.И. Гидиринского, Г.А. Горобцова, В.Н. Ковалёва, Л.Г. Егорова, Ю.И. Дрюгина, В.К. Коноплёва и др.

К сожалению, современный процесс реформирования военной организации российского общества, армии и Военно-морского флота, на наш взгляд, происходит без должной научной опоры и всестороннего учёта исторического опыта в решении острейших военно-социальных проблем.

Список использованных источников

1. Актуальные проблемы развития военной социологии в условиях перестройки армии и флота: Материалы науч.-практ. конф. — М.: ВПА, 1990.
2. Апостольский П. Нравственные основы настоящей войны. — СПб.: 1877.
3. Бехтерев В.М. Моральные итоги великой мировой войны. — Пг.: Психо-невр. ин-т, 1915.
4. Блиох И.С. Будущая война в техническом, экономическом и политическом отношениях. — В 5 т. — СПб.: Тип. И.А. Ефрона, 1898.
5. Богуславский Н.Д. Военно-статистическое обозрение Российской империи и основы военной статистики. — 1906.
6. Булгаков С.Н. Война и русское самосознание. — М.: Тип. т-ва И.Д. Сытина, 1915.
7. Введение в курс военно-морского искусства. — СПб.: 1910.
8. Введение в профессию: Учебно-методическое пособие для войсковых психологов и социологов. — М.: ЦВСППИ ВС, 1992.
9. Введенский А.И. Дальневосточная война с философской точки зрения, в связи с вопросом о войне вообще. — СПб.: 1905.
10. Ведерников В.Н. Военная социология: вопросы теории, методологии, истории и практики. — М.: ГАВС, 1994.
11. Военная история и социология: Сборник / Под ред. А.И. Бабина. — М.: Ин-т воен. истории МО СССР, 1973.
12. Военно-социологическое исследование: Методическое пособие по организации и проведению / Под ред. Н.И. Бородина, В.М. Чепурова. — М.: ИВИ МО СССР, 1987.
13. Военно-статистический ежегодник армии. — СПб.: Тип. Гл. штаба, 1910—1914.
14. Военный вестник. — 1922. — № 1.
15. Война и Костромская деревня (По данным анкеты статистического отделения). — Кострома: Типография Х.А. Гелиш, 1915.
16. Волгогонов Д.А. Проблемы, которые выдвигает жизнь (о конкретных военно-социологических исследованиях) // Красная звезда. — 1964, 21 июля.
17. Воробьев В.Я. Социология военная // Социологический словарь. — 2-е изд., перераб. и доп. — Минск: Университетское, 1991.
18. Галактионов А.А. Русская социология IX—XX веков: Учебник. — СПб.: Издательство «Лань», 2002.

19. Гейсман П.А. Война, её значение в жизни народа и государства. — СПб.: Тип. А. А. Пороховщикова, 1898.
20. Гильманов А.З. Военная интеллигенция как социально-профессиональная группа. — Уфа: Уфимский гос. ун-т, 1992.
21. Глоточкин А.Д. О конкретных социальных исследованиях в войсках // Труды академии. — № 57. — М.: ВПА, 1967.
22. Головин Н.Н. Военные усилия России в Мировой войне. — В 2-х т. — Париж: Тов-во объединенных издателей, 1939.
23. Головин Н.Н. Наука о войне. О социологическом изучении войны. — Париж: Изд-во газеты «Сигнал», 1938.
24. Головин Н.Н. О социологическом изучении войны [Доклад на XII Международном социологическом конгрессе в Брюсселе 26 августа 1935 г.] // Осведомитель. — Белград. — 1937. — № 4.
25. Головин Н.Н. The Russian Army in the World War. A sociological study. — New-Haven (Conn.): Yale University Press, 1931.
26. Гуревич Б.А. Социологический анализ проблемы мира и Первый конгресс. — Киев: Тип. С. В. Культенко, 1912.
27. Дерюгин Ю.И., Образцов И.В., Серебрянников В.В. Проблемы социологии армии. — М.: ИСПИ РАН, 1994.
28. Дмитриев А.П. Методология и методы военного исследования. — М.: ВПА, 1973.
29. Драгомиров М.И. Избранные труды. Вопросы воспитания и обучения войск. / Под. ред. Л.Г. Бескровного. — М.: 1956.
30. Заболотный В.С. Опыт к рациональному разрешению вопроса: «Что такое война?» Философский эскиз на почве субъективизма. — Варшава: Тип. Окружного штаба, 1900.
31. Заболотный В. Роль войны в истории развития культуры. — Варшава: Офицерская жизнь, 1909.
32. Записка по вопросу о постановке преподавания в Николаевской академии Генерального штаба. (Составлена на основании ответов офицеров Генерального штаба — участников войны 1904—1905 гг. — на обращение начальника академии в марте 1906 года) от 15 сентября 1906 г. // РГВИА. ф. 544, оп. 1, д. 1353.
33. Записки по военно-морскому делу. — СПб.: 1910.
34. Золотарев Л.И. Записки военной статистики России. — В 2-х томах. — СПб.: 1895-1898.
35. Зыков А.А. Как и чем направляются люди. Опыт военной психологии. — СПб.: 1898.
36. Измestьев П.И. Из области военной психологии. — Варшава: Офицерская жизнь, 1907.
37. Ильин С.К. Некоторые вопросы содержания и организации конкретных социологических исследований в войсках // Коммунист Вооруженных сил. — 1967. — № 12.
38. История становления советской социологической науки в 20—30-е годы. — М.: Ин-т социологии, 1989.

39. Кабакович Г.А. Социальные аспекты воспроизводства кадрового потенциала Вооруженных сил в системе высшей школы России. — Уфа: УГАТУ, 1985.
40. Как организовать и провести военно-социологическое исследование: Учеб. пособие / Колл. авт. под рук. Г.П. Андреева и Ф.И. Макарова. — М.: ЦВСППИ ВС РФ, 1994.
41. Кареев Н.И. О происхождении и значении теперешней войны // Речь. — 1916. — № 3.
42. Китов А. Методологические вопросы конкретных социологических исследований в Вооруженных силах // Военная мысль. — 1968. — № 10.
43. Клаузевиц К. О войне / Пер. с нем. — В 2-х т. — М., Л.: Госвоениздат, 1932.
44. Ковалев В. Лицо коллектива: Военно-социологический очерк о соотношении личности и коллектива. Пример из жизни войск // Советский воин. — 1971. — № 24.
45. Ковалев В.Н. Социалистический воинский коллектив: Социологический очерк. — М.: Воениздат, 1980.
46. Коноплев В.К. Методологические основы и проблемы военно-социологических исследований // Военная мысль. — 1971. — № 2.
47. Коропчевский А.А. Психология войны. — СПб.: М.М. Ледерле, 1892.
48. Корф Н.А. Общее введение в стратегию, понимаемую в широком смысле. Этюды военных наук. — СПб.: Тип. шт. Отд. корп. жандармов, 1897.
49. Кузьменко Б.В., Соловьев С.С. Обработка и анализ данных военно-социологического исследования. — М.: ВПА, 1991.
50. Кузьмин С.А. Война народов. (Психол. очерк). — Пг.: 1915.
51. Ладанов И. Социологические исследования в армии США // Военный зарубежник. — 1967. — № 5.
52. Леер Г.А. Стратегия. (Тактика театра военных действий). — Изд. 5-е, испр. и дополн. — В 3-х частях. — СПб.: Тип. С. Н. Худекова, 1893.
53. Макшеев А.И. Военно-статистическое обозрение Российской империи. — СПб.: 1867.
54. Милютин Д.А. Первые опыты военной статистики. — В 2-х томах. — СПб.: Тип. военно-учеб. заведений, 1847-1848.
55. Михневич Н.П. Стратегия. — В 2-х кн. Кн. 1. — СПб.: Типолитогр. А.Е. Ландау, 1899.
56. Новиков Я. Война и предполагаемые выгоды. — Париж: 1894 (на фр.).
57. Оберучев К.М. Наши командиры. Опыт статистического исследования служебного движения офицеров. — Киев: Тип. Р.К. Лубковского, 1910.
58. Образцов И.В., Пилипонский А.Г., Соловьев С.С. Век российской военной социологии (1897—1997). — М.: Воен. ун-т, 1997.
59. Общественное мнение в воинском коллективе / Под ред. А.В. Возженикова. — М.: Воениздат, 1993.
60. Опыт записок по стратегии. Введение Н.Кладо. — Б.м.: 1910.
61. Оськин В.И. Конкретно-социологические исследования в практике партийно-политической работы. Лекция. — М.: ВПА, 1968.

62. О теории военной науки // Морской сборник. — 1914. — № 6—8.
63. Пепелищев В.Е. Душа русского воина. (Историко-психологический очерк). — Пг.: В. Карабасников, 1917.
64. Пилипонский А.Г., Кибакин М.В. Военно-социологическое обследование: Расчёт и обоснование выборки. — М.: Воен. ун-т, 1997.
65. Пильский П. Армия и общество // Мир Божий. — 1906. — № 6—8.
66. Пузик В.М. Предмет и методы конкретных военно-социологических исследований. — М.: ВПА, 1971.
67. Режепо П.А. Офицерский вопрос. — СПб.: Русская скоропечатня, 1909.
68. Режепо П.А. Статистика генералов. — СПб.: 1903.
69. Режепо П.А. Статистика полковников. — СПб.: Столич. тип. С.Х. Золотарика, 1905.
70. Резанов А.С. Армия и толпа. Опыт военной психологии в связи с психологией толпы. — Варшава: Варшавская эстетич. тип., 1910.
71. Резанов А.С. Военная психология как наука // Приложение к журналу «Русский инвалид». — 1909. — № 26.
72. Руководство для ведения практических занятий по Морской стратегии. — Спб.: 1910.
73. Рыбкин Е. Основные категории социологического анализа войн // Военно-историч. журнал. — 1973. — № 2.
74. Сахаров Е. Конкретные социальные исследования в Вооруженных силах // Коммунист Вооруженных сил. — 1965. — № 16.
75. Сергеев В.П. Эмпирические социологические исследования в РККА и РККФ в 20-е годы: состояние, проблемы, опыт // В.И. Ленин и актуальные проблемы военного строительства: Сб. науч. статей. — М.: ВПА, 1990.
76. Серебрянников В.В., Дерюгин Ю.И., Ефимов Н.Н., Ковалев В.И. Безопасность России и армия. — М.: ИСПИ РАН, 1995.
77. Серебрянников В.В., Дерюгин Ю.И. Социология армии. — М.: ИСПИ РАН, 1996.
78. Серебрянников В.В. Социология войны. — М.: Научный мир, 1997.
79. Серебрянников В., Хлопьев А. Социальная безопасность России. — М.: ИСПИ РАН, 1996.
80. Скок А.С. Технологические основы военно-социологического исследования. — М.: АПС, 1995.
81. Соловьев В.С. Три разговора о войне, прогрессе и конце всемирной истории. — СПб.: Труд, 1901.
82. Соловьев С.С., Образцов И.В. Российская армия от Афганистана до Чечни: Социологический анализ. — М.: Национ. ин-т им. Екатерины Вел., 1997.
83. Сорокин П.А. Война и милитаризация общества // Артельное дело. — 1922, январь—февраль. — № 1—4 (21—28).
84. Сорокин П.А. Забытый фактор войны // Социологические исследования. — 1999. — № 11.
85. Сорокин П.А. Причины войны и пути к миру. — Пг.: Н.Н. Кабареников, 1917.

86. Сорокин П.А. Причины войны и условия мира // Социологические исследования. — 1993. — № 12.
87. Соловьев С.С. Основы практической военной социологии. — М.: Анкил-ВОИН, 1996.
88. Социология: Учебное пособие. — М.: Военная академия экономики, финансов и права, 1994.
89. Спенсер Г. Основания социологии. — СПб.: 1898.
90. Средин Г.В., Волкогон Д.А., Коробейников М.П. Человек в современной войне. — М.: Воениздат, 1981.
91. Стронин А.И. Мир и война. — СПб.: Тип. Акад. наук, 1870.
92. Трубников К.В. Мир и война. — СПб.: Тип. В.В. Комарова, 1882.
93. Угах-Огорович Н.А. Военная психология. — Киев: Тип. Киев. округа, 1911.
94. Угах-Огорович Н.А. Психология толпы и армии. — Киев: Тип. Киев. округа, 1911.
95. Фёдоров Ю.М. Научный коммунизм и конкретные военно-социологические исследования. Лекция. — М.: ВПА, 1972.
96. Философия войны. / Под общей ред. А.Б. Григорьева. — М.: 1995.
97. Фортунатов А.Ф. Социология и статистика // Вестник воспитания. — 1909. — № 1.
98. Халтурин В.Н. Психологическое обоснование воинской дисциплины. — СПб.: Эконом. типо-литография, 1896.
99. Читатель и газета. Отчет о социологическом исследовании состава и интересов читателей газеты «Красная звезда», проведенный в 1969 году. — М.: Красная звезда, 1969.
100. Чурилов М.П. Историческое значение военного подбора // Слово. — 1878. — № 1—3, 5.
101. Шидловский А.О. О значении войны и мира для современного общества // Научное слово. — 1895. — № 3—4.
102. Шпильрейн И.Н., Рейтынбарг Д.И., Нецкий Г.О. Язык красноармейца: Опыт исследования красноармейца Московского гарнизона. — М., Л.: Госиздат, 1928.
103. Штейнмец Р. Философия войны. / Пер. Г. Абрамова. — Пг.: Изд-во «Образование», 1915.
104. Шумков Г.Е. Первые шаги психиатрии во время Русско-японской войны за 1904—1905 гг. — Киев: Просвещение, 1907.
105. Шумков Г.Е. Психика бойцов во время сражений. — СПб.: 1905.
106. Ядов В.А. Размышление о предмете социологии. // Социологические исследования. — 1990. — № 2.
107. Ядов В.А. Стратегия социологического исследования. — М.: 1998.
108. Языков П.А. Опыт военной географии. — СПб.: 1838.
109. Сорокин П.А. О причинах войны, об империализме, о теории факторов народничества и многом другом [Электронный ресурс] // Воля народа. — № 9. // Библиотека Якова Кротова. — Режим доступа: <http://krotov.info>

7.7. Военная системология — методология системного познания войны

Системология — область научно-практической деятельности, изучающая и использующая системность, организацию и самоорганизацию объектов, процессов и явлений в природе, науке, технике, обществе и психологии личности, включая новую для биофизики (биофизики сложных систем) синергологию. Синергология — наука и практика организации, преобразования, распространения движения синергии в природе, живых организмах, технике и обществе и управления им. Всеобъемлющий характер проявления синергии в природе обуславливает значимость формирования и развития синергологии в основных областях деятельности человека: физике, биологии, психологии, астрономии, медицине, кибернетике, системологии, философии и др. Синергология включает в себя направления: теоретическая синергология, синерготехника, синерготехнология, синергетика, синергоника и др.

Синергия — материя и энергия жизни биосферы и космогонии — первооснова жизни биосферы на основе синергизма организованной синергии и электромагнитного субстрата. Специалисты, как правило, считают, что синергология и системология — сопряжённые науки, дополняющие друг друга. Такая позиция базируется на том, что естественное состояние мироздания — в его многообразии и движении.

В общем случае системология — это методология изучения, проектирования, использования природной системности мира и её базовых категорий и управление ими. Универсальность подходов и методов в системологии применима для оптимизации методологии частных научно-практических направлений, одной из которых является военное дело.

Системология формировалась в основные периоды развития научного знания путём последовательного осмысления понятий сложных, больших, самоорганизующихся, функциональных систем, синергизма явлений и др. Это породило множество частных и фрагментарных определений системы и науки о системах. Окончательное упорядочение и детализация понятийного аппарата системологии ещё предстоит. Считается, что этот термин был предложен в 1965 г. отечественным философом И.Б. Новиковым. Однако ряд специалистов утверждают, что данный термин был предложен Гелием Поваровым, занимавшимся кибернетикой и теорией систем.

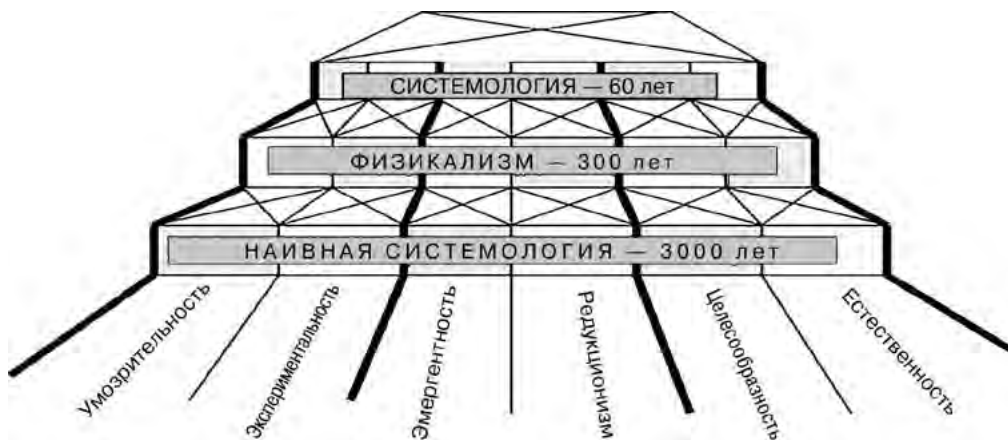

Основные периоды развития научного знания

Основные положения системологии были разработаны в начале века А.А. Богдановым (1989) и отражены в его капитальном труде «Тектология. Всеобщая организационная наука», значительно опередившем своё время и, как обычно бывает в таких случаях, оказавшемся длительное время невостребованным. А.А. Богдановым были установлены основные закономерности организации и развития открытых, то есть взаимодействующих со средой, систем. В частности, были постулированы следующие положения: самоорганизация систем на основе бирегуляции (обратной связи), неустойчивость динамического равновесия систем, обусловленная воздействием среды и являющаяся движущей силой их развития, закономерность возникновения кризисов как пути разрешения внутренних противоречий систем, дивергенция систем и увеличение их разнообразия, связь последнего с устойчивостью систем, прогрессивный и необратимый вектор развития систем, всеобщая связь, пространственная и временная непрерывность систем в мировом развитии.

В современной системологии, в зависимости от вида конкретных изучаемых систем, используются различные теории:

1. Теория хаоса, описывающая поведение некоторых нелинейных динамических систем, подверженных при определённых условиях явлению, известному как хаос.
2. Теория сложных систем, включая сложные адаптивные системы.
3. Теория управления системами, процессами и объектами.
4. Кибернетика, изучающая закономерности процессов обработки и передачи информации в компьютерных системах, машинах, живых организмах и обществе.
5. Теория социотехнических систем, в которых люди и машины взаимодействуют либо в виртуальном рабочем пространстве, либо в реальности посредством сложной инфраструктуры.
6. Системная биология, предметом которой являются системные процессы и взаимодействия в живых организмах и живых системах.
7. Системная экология, занимающаяся экосистемами как сложными системами с эмерджентными свойствами.
8. Системная психология, сосредотачивающаяся на изучении человеческого поведения и опыта, включая индивидуальные и групповые черты и др.

Основными теоретическими подходами и методами системологии являются:

1. Системный анализ, который анализирует и упорядочивает исследуемые системы и их взаимодействия, определяет связи между переменными и элементами, опирается на комплекс общенаучных, экспериментальных, естественнонаучных, статистических и математических методов, а также на исследование операций.
2. Системный дизайн, представляющий собой методологию создания системы (например, компьютерной платформы и программного обеспечения), с учётом требований архитектуры, совмещения компонентов и модулей, имеющих интерфейсы и типов данных.
3. Системная динамика, являющаяся, по сути, подходом к пониманию поведения сложных систем во времени. Она имеет дело с внутренними обратными связями и временной задержкой эффектов поведения систем, а также с входными и выходными потоками. Благодаря этим особенностям, даже простая система становится существенно нелинейной и приобретает сложность.

4. Системотехника, которая фокусируется на развитии и организации сложных искусственных систем в самых различных областях техники. В связи с этим в ряде университетов предлагаются специализированные курсы по системотехнике.
5. Методология систем. Системные методологии предназначаются для анализа систем и могут зависеть от их вида.

Системология включает в себя многие формальные науки, основанные на определениях и формальных системах и имеющие дело с системами понятий, символов и образов. Области этих наук пересекаются с логикой, математикой, теорией информации, теорией принятия решений, статистикой, теорией вычислений, лингвистикой и т. д. Примером является теория динамических систем. С другой стороны, некоторые науки подобно технике, естественным и социальным наукам, исследуют системы с материальными объектами и также попадают в рамки системологии.

На практике всех учёных, исследующих системы, условно делят на три поколения. К первому поколению относятся основатели теории систем и системологии, такие как А. Богданов, Л. Берталанфи, К. Булдинг, Р. Джерард, Д. Грир Миллер, Д. Клир и А. Рапорт. Эта группа учёных работала в разных естественных и социальных науках и в 1950-х гг. пришла к парадигме общей теории систем.

Другие учёные, такие как Р. Акофф, У. Эшби и У. Чёрчмен, были популяризаторами системной концепции в 1950-х и 1960-х гг. Их трудами было воспитано новое поколение учёных — Э. Ласло, Ф. Капра, Г. Поваров и другие, которые продолжили работу в области систем в 1970-х и 1980-х гг. Следующее поколение учёных активно работало с 1990-х гг. К этому поколению относятся, например, Д. Хаммонд, С. Федосин и др.

Здесь также следует назвать пионерские работы Б.С. Флейшмана (1982), книга которого «Основы системологии» содержит концептуальные и математические основы теории сложных систем и в которой демонстрируются возможности системологии в решении актуальных задач экологии и охраны окружающей природной среды. Работы Б.С. Флейшмана по праву можно отнести к разряду «конструктивной системной экологии».

С 40-х гг. прошлого столетия развитие системологии из области биологии переходит к другим дисциплинам — кибернетике (работы Н. Винера, В.А. Котельникова, К. Шеннона, У. Росс Эшби, Б.С. Флейшмана и др.), термодинамической химии (работы И. Пригожина о возникновении упорядоченных устойчивых систем вдали от равновесия), эволюционной химии (теория автокатализа А.П. Руденко, гиперциклов М. Эйгена), физике (лазерное излучение, фрактальные структуры). В 70—80-х гг. XX столетия происходит междисциплинарное взаимодействие исследователей самоорганизующихся систем, для которого, например, была организована Биологическая компьютерная лаборатория в университете Урбаны (США), и «глобализация» концепции самоорганизации — использование её для изучения процессов в самых разнообразных сферах деятельности: науке, технике (создание искусственного интеллекта), экономике (самоорганизация рынка), социологии, политике, военном деле.

Общая системология организует познание мира систем как целостной, логически завершённой расширяемой синтетической схемы, применимой к любой самодостаточной целокупности эмпирических данных, представляющей срез изучаемой системы, исчерпывающий все её свойства, аспекты и принципы.

Достаточно подробно данная проблема отражена в двух трудах, широко используемых в данном разделе монографии:

1. Качанова Т.Л., Фомин Б.Ф. Новая методологическая платформа общей системологии / Издательско-полиграфический центр СПбГЭТУ. СПб., 1998, 41 с. (Препринт № 3)
2. Качанова Т.Л. Фомин Б.Ф. Основания системологии феноменального. СПб.: Изд-во СПбГЭТУ «ЛЭТИ», 1999. — 180 с.

Как следует из приведённых источников, все разделы общей системологии устроены одинаковым образом. Каждый раздел включает методологические основания, метатехнологии, конструктивную теорию, информационную технологию, прикладную системологию.

Методологические основания — логически завершённая философская система понятий, раскрывающая смыслы самоорганизации системы.

Метатехнология — воплощение философской системы в нормативном языке конструктивного выражения смыслов системы.

Конструктивная теория — правила порождения всех понятий нормативного языка систем как формальных объектов.

Информационная технология — отображение формальных объектов конструктивной теории в вычислимые представления, автоматизированную среду получения, хранения, отображения данных и научного знания о системе.

Прикладная системология — базовые технологические решения проблем гуманитарных, природных и техносферных систем. Прикладная системология рассматривает разработанную методологию использования знаний как инструмент решения задач в различных областях человеческой деятельности: системология инженерных знаний, военная системология и т. д.

На методологическом уровне общая системология представляет собой целостную систему фундаментальных доктрин, основополагающих принципов и предельно общих абстрактных понятий, выражающую детализированное знание о главных моментах определения сущности системы на базе диалектики, полностью раскрывающей её смыслы и сущностное становление. Методологические основания, как правило, воплощаются в четырёх моделях: доктринальной, диалектической, конструктивно-методологической, символической.

Доктринальная модель — первая модель в методологическом основании. В ней сущность системы раскрывается через три её представления. В каждом представлении сущность системы выражена завершённым смысловым формообразом, созидаемым в канале произхождения (акт познания), воплощаемым в символической конструкции, познавательная сила которой реализуется через канал воплощения (процесс восприятия, понимания и истолкования смыслов).

Диалектическая модель — вторая в методологическом основании общей системологии. Она определяет целостную систему предельно общих абстрактных понятий, воплощающую двойную диалектическую триадичность. В ней смыслы системы раскрываются через диалектику моментов определения сущности (диалектика витка) в иерархии моментов её явленности (диалектика слоя).

Конструктивно-методологическая модель — третья модель методологического основания воплощает в себе парадигму слоя через упорядочение ступеней постижения смыслов системы на базе универсального механизма фильтров познания, категории меры и всеобщего принципа симметризации-дисимметризации. Эта модель отображает создание структурных образов глубинных смыслов системы.

Символическая модель — четвертая модель методологического основания общей системологии являет собой выразительную структуру сущности системы, представляющую совокупность смысловых отношений, способных передать вовне все характерные внутренние закономерности системы. Передача осуществляется через порождающие и выражающие моменты, раскрывающие смыслы с конструктивных, композиционных и конститутивных позиций.

Модели методологического основания формируют чистое внепредметное универсальное знание о сущности системы на определённом гносеологическом уровне.

На практике существуют три главных системологических подхода:

- системный,
- кибернетический,
- информационный.

В свою очередь основными методами системного подхода являются системный, структурный и функциональный анализ, а также эволюционный синтез.



**Строение разделов
общей системологии**

(Качанова Т.Л.,
Фомин Б.Ф. Основания
системологии феноменального.
СПб.: Изд-во СПбГЭТУ
«ЛЭТИ», 1999. — 180 с.)

Военную системологию сегодня рассматривают как своеобразную военную метанауку, формирующуюся на стыке методологических основ общей теории систем, теории военного искусства, кибернетики, философии, исследования операций, системотехники и других фундаментальных и прикладных наук. Метанаука — это наука, претендующая на обоснование и изучение различных наук на основе особого, общего для них метаязыка. В философии метанаука — наука, призванная объединить и направить все науки с помощью и с учётом социальных факторов, воздействий, умозаключений и так далее. Замечательным в данном контексте является тот факт, что почти все науки исторически так или иначе «выросли» из философии. Военная наука — не исключение. Понятие метанауки основывается на наблюдении неизбежности присутствия точек пересечения между дисциплинами при должном уровне их развития и постулирует принципиальную возможность сведения человеческих знаний во всеобъемлющую, согласованную науку, основанную на каком-либо едином комплексе понятий. Современная военная метанаука доказывает необходимость пересмотра общих основ военной науки в связи с тем, что в наступившем столетии и тысячелетии развитие военной техники опережает военную теорию.

Основным принципом такой науки является фундаментальное метафизическое утверждение, согласно которому любая теория — лишь приближение объективной реальности, по этой причине любая теория не может быть универсальной, и всегда можно провести эксперимент, который позволит либо опровергнуть её, либо потребовать её обобщения — построения по отношению к ней метатеории, которая могла бы его объяснить (классический пример — теория относительности Эйнштейна, обобщающая теорию гравитации Ньютона).

Становление военной системологии в качестве относительно самостоятельной предметной области и методологии военной науки стало возможно благодаря успехам «общей» системологии — теории сложных систем самой различной природы и назначения, развитие которой в свою очередь осуществлялось под влиянием результатов многолетних исследований во всём мире, в том числе и в военной области.

Военная системология представляет собой относительно самостоятельную область военной науки о сложных материальных и концептуальных системах военного назначения. Она зародилась в последние годы на стыке науковедения, философии, военного искусства, исследования операций, системотехники, общей теории систем.

Военная системология вообще может быть основой развития научной картины войны, однако её содержательным основанием, её фундаментом должна быть классическая военная наука и смежные научные направления, такие как геополитика, военная политология, военная экономика, военная социология, военная психология и т. п.

Военная системология существенно расширяет изучаемый механизм вооружённой борьбы с применением нового оружия и технических средств, в результате чего появляется возможность принципиально по-новому решать актуальные проблемы и задачи строительства вооружённых сил, их подготовки и применения в различных условиях обстановки в будущей войне.

Ориентация на методы военной системологии как на основной инструмент исследований означает, по сути дела, переход от познания вооружённой борьбы через математическое моделирование анализируемых операций и боевых действий противоборствующих сторон к её познанию через имитационное моделирование процессов формирования и функционирования боевых систем сторон, создаваемых сторонами для их проведения.

В последние годы системологии отводится значительное место в военной науке.

В качестве материальных систем военного назначения в военной системологии изучаются боевые системы, системы вооружения, а также сложные научно-организационные системы, осуществляющие соответственно разработку военной теории, обучение и подготовку военных кадров, создание нового оружия, боевых и технических средств.

Основополагающий подход военной системологии к познанию военного дела заключается в последовательном рассмотрении проблемной ситуации как процесса функционирования сложных, развивающихся материальных и концептуальных (идеальных) систем военного назначения, в исследовании их состава, структуры, внутренних и внешних взаимосвязей.

В очередной раз подчеркнём, что формирование военной системологии как области военной науки стало возможным благодаря успехам общей системологии, под которой, как правило, понимается теория сложных систем различной природы и назначения.

С позиции военной системологии вооружённые силы противоборствующих сторон исследуются как сложные уникальные специфические целостные организационно-технические метасистемы, способные порождать в случае необходимости боевые системы тактического, оперативного и стратегического масштаба, а также поддерживать необходимый режим их функционирования в предвоенный период и обеспечивать боевое применение по противостоящим боевым системам противника с началом и в ходе войны.

Другими словами, с позиции военной системологии война на море, вооружённая борьба, современные морские операции и боевые действия представляются как процессы взаимного воздействия друг на друга сложных динамических организационно-технических систем — боевых систем противоборствующих сторон.

Под боевой системой в общем случае понимается функционально связанная совокупность войсковых формирований и военно-морских сил, средств и объектов различного назначения, используемых по единому замыслу и плану под единым командованием для выполнения поставленной задачи.

Боевые системы создаются противоборствующими сторонами на основе развёртываемых ими группировок войск и сил флота путём организации взаимодействия, установления необходимых взаимосвязей с другими элементами, входящими в их состав подсистемами освещения обстановки и выдачи целеуказания, связи, управления и другими.

Теория боевых систем, являющаяся одной из составных частей военной системологии, существенно расширяет исследуемый механизм вооружённой борьбы и позволяет более полно использовать для этого возможности современных математических методов.

Последовательное проведение и реализация предполагаемого системологического подхода к познанию вооружённой борьбы предусматривают одновременный многомерный переход к принципиально новым аспектам её исследования: методу познания, изучаемым свойствам объектов исследования, методам исследования, типам используемых моделей, критериям количественной оценки выполнения боевых задач, технологии исследования.

Ориентация на методы военной системологии как на основной инструмент исследований означает, по сути дела, переход от познания вооружённой борьбы через

математическое моделирование анализируемых операций и боевых действий противоборствующих сторон к её познанию через имитационное моделирование процессов формирования и функционирования боевых систем сторон, создаваемых сторонами для их проведения. При этом теории боевых систем на современном этапе развития военной науки отводится роль современной методологии моделирования вооружённой борьбы, в то же время широкое внедрение идей и методов военной системологии в сфере создания новых вооружений означает переход к системному сбалансированному развитию вооружений и военной техники.

В военном деле имитационное моделирование, как правило, используется в форме войсковых и командно-штабных учений, военных игр, манёвров войск и так далее. Результаты имитационных экспериментов, а также опыт реальных войн могут быть представлены обобщённой концептуальной моделью.



Схема методологических уровней исследования систем

Проведённые за последние годы системологические исследования в области дальнейшего развития техники и вооружений ВМФ показывают необходимость всесторонней оценки эффективности создаваемых образцов морского оружия и технических систем, обеспечивающих их боевое применение, с учётом изменившегося характера вооружённой борьбы. Сегодня необходим широкий научный поиск нетрадиционных путей и средств борьбы с перспективными боевыми системами ВМС вероятного противника, например, на базе имитационного моделирования процессов совместного функционирования боевых систем противоборствующих сторон при исследовательском проектировании морских систем оружия различного назначения. В целом, при всём обилии публикаций на военно-психологические темы, изучение собственно личности в экстремальных ситуациях войны явно отставало от разработок по инженерной и коллективной военной психологии.

В Гуманитарной академии Вооружённых сил в 1992—1993 гг. вышло несколько новых учебных пособий, в том числе «Курс военной психологии» и монография Феденко Н.Ф. и Раздужева В.А. «Русская военная психология. (Середина XIX — начало XX века)». К сожалению, и в них всё ещё присутствует характерный для советской военной психологии уклон в две крайности: с одной стороны, в медицину (физиологию и психиатрию), а с другой, в идеологию. Новые подходы обозначены лишь в недавно опубликованном учебном пособии «Военная психология и педагогика», где главное внимание уделяется морально-психологическому обеспечению жизнедеятельности войск, в том числе в боевых условиях.

С позиции военной системологии качественное совершенствование оперативной и боевой подготовки соединений, объединений и частей ВМФ в современных условиях следует видеть, прежде всего, в отработке их применения в составе единых сбалансированных боевых систем тактического, оперативного и стратегического масштабов, в обеспечении требуемых режимов их функционирования, в придании им необходимых функциональных свойств. При этом важнейшим качественным параметром применения ВМФ в мирное и военное время становится способность командования и штабов всех уровней наиболее целесообразно использовать функциональные свойства создаваемых ими боевых систем в мирное время — для того чтобы заставить противника отказаться от агрессивных замыслов и действий; с началом войны — для того чтобы сорвать функционирование боевых систем ВМС противника путём воздействия на их наиболее уязвимые элементы.

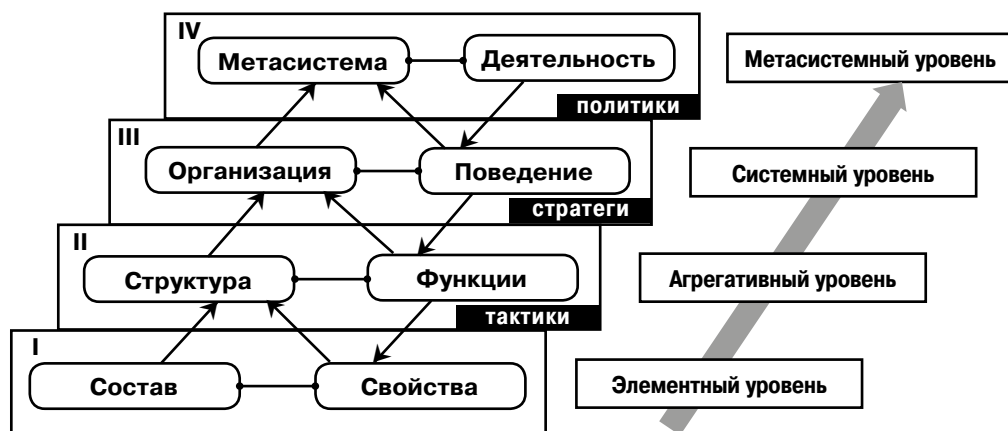
Значительный вклад в развитие военной системологии внёс военный писатель, профессор оперативного искусства Общевоинской академии им. М.В. Фрунзе, генерал-майор В.Д. Рябчук (1923—2011). В частности, он обосновывал пути применения военной системологии к оперативному искусству в эпоху высокоточного оружия. В.Д. Рябчук подчёркивал возрастающую роль управления знаниями в военном управлении и писал о том, что каждый командир обязан иметь и практические навыки в управлении боевыми действиями, и способность управлять информацией для обеспечения системного понимания обстановки, своих сил и сил противника. Это позволяет эффективно использовать силу против наиболее важных подсистем противника и добиваться поражения врага без его сокрушения. Подход В.Д. Рябчука не принимает в расчёт постмодернистского нарратива (рассказа, повествования), строится на создании жёстких математических моделей сложных систем и требует, чтобы командир имел необходимые знания, чтобы их понимать и применять.

В последние годы системологии отводится значительное место в военной науке. Дискуссии относительно характера будущей войны продолжаются, и их влияние сказывается на направлении в строительстве силовых структур и развитии технологий. Термин «войны шестого поколения» часто употребляется, когда говорят о возможных будущих трансформациях войны. Адмирал флота И.М. Капитанец отталкивается от него, характеризуя развитие военно-морской науки в XXI в. и ратуя за «военно-морской флот шестого поколения». Существуют, однако, довольно значительные разногласия в вопросах бесконтактной войны, и некоторые критики предостерегают против слишком одностороннего упора на системы высокоточного ударного оружия.

Оживлённые научные дискуссии о роли военной системологии в военной науке продолжаются, и все стороны в общем сходятся во мнении относительно её пользы. При этом отмечается необходимость единого подхода к военной системологии и информатизации вооружённых сил.

Генерал В.Д. Рябчук продолжает вести дискуссии о применении военной системологии к прогнозированию будущего конфликта, который он характеризует как интеллектуально-информационное противоборство. Он призывает принять во внимание военную системологию при формулировании военной доктрины, которая для России, как и в прошлом для Советского Союза, по-прежнему сосредотачивается на общих вопросах подготовки к войне и ведения войны. В своей последней книге «Военная доктрина — путь к победе» В.Д. Рябчук и его соавтор обсуждают проблемы, связанные с ролью военной доктрины, как в истории, так и в современных условиях. Они указывают на важность системного подхода к оценке международного положения, национальных интересов, угроз, а также средств национальной обороны. Они рекомендуют производить периодические пересмотры доктрины с целью принятия на вооружение новейших изменений в этих системах. Военная доктрина, по их мнению, — наиболее верный путь

к победе. Авторы снова подчёркивают, что современная война — это интеллектуально-информационная борьба, которая требует от командиров и политических деятелей понимания моделирования конфликта. В.Д. Рябчук утверждает, что военная системология является основой для разрешения проблем прогнозирования в условиях интеллектуально-информационного противоборства.

Однако есть и противоположная точка зрения о военной системологии. Например, о работе в области военного предвидения и прогнозирования, которая вот уже три десятилетия определяется теорией систем и военной системологией, генерал армии М. Гареев вообще говорит как «о сизифовом труде».

Таким образом, с учётом военной системологии, информатизация и интеллектуализация боевых действий становятся важнейшими принципами анализа исследуемых проблем вооружённой борьбы, открывая новые возможности его углубления и расширения. При этом появляются дополнительные возможности получения новых знаний о законах и закономерностях изучаемых явлений и процессов, использования открытых законов войны и выявленных закономерностей для создания и практической реализации новых действенных механизмов разрешения военных проблем.

На современном этапе развития военно-научных знаний сложилась практика рассмотрения информатизации в четырёх её ипостасях: интеллектуализации, индивидуализации, интеграции и индустриализации.

В интеллектуализации принципиальное значение имеет императив доминирования существа проблемы исследований. Эта проблема, например, в управлении войсками (силами), состоит в обеспечении должного качества управленческих решений командиров (командующих), достигнуть этого должного качества сегодня невозможно без соответствующей мощной информационной поддержки. Однако даже при формулировке проблемы наблюдается конфликт интересов, возможностей, а главное, знаний. Теперь в рамках системного подхода многое зависит от качества вербальной модели системы управления, описанной на языке предметной области.

В индивидуализации принципиальное значение имеет переход от концепции обследования к концепции авторской формализации знаний, именно этот аспект информатизации особенно сильно затрагивает проблемы системного подхода, и в частности, философский принцип системности. Речь идёт о конфликте онтологической и эпистемологической интерпретаций представлений предметов и явлений мира. Господствующая ныне онтологическая интерпретация предполагает «отстранённость» субъекта-исследователя от объекта исследования.

Военная системология существенно расширяет изучаемый механизм вооружённой борьбы с применением нового оружия и технических средств, в результате чего появляется возможность принципиально по-новому решать актуальные проблемы и задачи строительства вооружённых сил, их подготовки и применения в различных условиях обстановки в будущей войне.

В настоящее время развитие военной системологии достигло определённого уровня. Сейчас можно успешно решать актуальные, довольно сложные научно-исследовательские проблемы в военно-теоретической предметной области. Одной из таких проблем является анализ особенностей вооружённых конфликтов и войн XXI века.

Список использованных источников

1. Анохин П.К. Системогенез как общая закономерность эволюционного процесса // Бюлл. экспер. биол. — 1948. — Т. 26, вып. 2. — № 8.

2. Есин В.И. Применение системологии к обеспечению стратегической ядерной безопасности после окончания холодной войны // Безопасность Евразии. — 2003. — № 4.
3. Качанова Т.Л., Фомин Б.Ф. Новая методологическая платформа общей системологии. — СПб.: Издательско-полиграфический центр СПбГЭТУ, 1998.
4. Качанова Т.Л., Фомин Б.Ф. Основания системологии феноменального. СПб.: Изд-во СПбГЭТУ «ЛЭТИ», 1999.
5. Клаuzeвиц К. О войне. — Т.1. — М.: АСТ, 2002.
6. Клир Дж. Системология: Автоматизация решения системных задач. — М.: Радио и связь. — 1990.
7. Круглов В. Военная системология как научный метод // Обозреватель — Observer. — 2002. — № 1.
8. Кузнецов В.И., Охотников Г.Н. Оценка соотношения стратегических сил сторон и основы теории сдерживания. — М.: РВСН, 2004.
9. Кузнецова А.Г. Системология в отечественной педагогике (конец XIX в. — 60-е гг. XX в.) // Педагогика. — 2001. — № 3.
10. Мельников Г.П. Системология и языковые аспекты кибернетики. — М.: Советское радио, 1978.
11. Морозов Н.А. Теоретические основы качественного анализа больших военных систем. — М.: 27 ЦНИИ МО, 2003.
12. Надёжность и эффективность в технике: Справочник. — В 10 т. — Т.3. Эффективность технических систем / Под ред. В.Ф. Уткина, Ю.В. Крючкова. — М.: Машиностроение, 1988.
13. Охотников Г.Н. О системном обосновании законов войны и вооружённой борьбы // Военная мысль. — № 5. — 2000.
14. Петров В.К. Системология государственного устройства: от абстрактных схем к конкретным моделям // Власть. — 2002. — № 10.
15. Подсобляев Е.Ф. Спорные вопросы теории бесконтактных войн // Военная мысль. — 2006. — № 2.
16. Пригожин И., Николис Г. Самоорганизация в неравновесных системах. — М.: Мир, 1984.
17. Рябчук В.Д. Системология и синергетика в тактике управления боем // Безопасность Евразии. — 2003. — № 4.
18. Слипченко В.И. Системный анализ процессов вооруженной борьбы в конфликтах и войнах в период с 1991 года и по настоящее время // Безопасность Евразии. — 2003. — № 4.
19. Флейшман Б.С. Основы системологии. — М.: Радио и связь, 1982.
20. Хакен Г. Синергетика. — М.: Мир, 1985.
21. Чечкин А.В. Математическая информатика. — М.: Наука, 1991.
22. Шевелев Э.Г. Введение в военную системологию. — М.: ВА ГШ, 1993.
23. Шевелев Э.Г. Влияние метасистем на национальную безопасность и войны будущего: (военная системология) // Безопасность Евразии. — 2003. — № 4.

24. Шевелев Э.Г. Системология национальной безопасности на рубеже веков: состояние и перспективы развития // Вестник Самарского государственного аэрокосмического университета имени академика С.П. Королёва. — 2004. — № 2.
25. George J. Klir. Facets of Systems Science. — Plenum Press, 1991.
26. Kenneth D. Bailey. Fifty Years of Systems Science: Further Reflections // Systems Research and Behavioral Science. — 2005. — № 22.
27. László Ervin. Systems Science and World Order: Selected Studies. — 1983.
28. Robert L. Flood, Ewart R. Carson. Dealing with Complexity: An Introduction to the Theory and Application of Systems Science. — 1988.

7.8. Зарождение и развитие отечественной военной педагогики. Место военной педагогики в военном деле

С момента возникновения армии как специфического социального органа важнейшим компонентом воинской деятельности было и остаётся обучение и воспитание личного состава, которые являются предметом относительно самостоятельной науки — военной педагогики.

Военная педагогика — это отрасль педагогической науки, изучающая закономерности военно-педагогического процесса, обучения и воспитания военнослужащих и воинских коллективов, их подготовки к успешному ведению боевых действий и военно-профессиональной деятельности. Это наука о воспитании, обучении и образовании личного состава Вооружённых сил, о подготовке подразделений (частей) к успешным действиям в условиях воинской деятельности.

С точки зрения структуры военная педагогика как наука включает методологию военной педагогики, историю военной педагогики, теорию обучения (военную дидактику), теорию воспитания военнослужащих, педагогику высшей военной школы, частные методики боевой подготовки и ряд других разделов. В данной монографии авторы ограничились только краткой историей становления отечественной военной педагогики, а также изложением её отдельных основ, принципов и подходов.

Методологической основой военной педагогики выступают положения различных учений и теорий: о сущности воспитания и его роли в жизни людей и общества, роли морально-психологического фактора в войне, факторах формирования военнослужащего (социальная среда, воспитание, общественно-трудовая деятельность, наследственность), соотношении человека и техники в вооружённой борьбе и др.

Военная педагогика как наука решает следующие задачи:

- исследует сущность, структуру, функции военно-педагогического процесса;
- исследует проблемы организации и совершенствования образовательного процесса в военно-учебных заведениях;
- разрабатывает эффективные формы организации военно-педагогического процесса и методы воздействия на военнослужащих и воинские коллективы;
- способствует гуманизации военно-педагогического процесса и воинской службы;

- обосновывает содержание и технологию обучения, воспитания, развития и психологической подготовки военнослужащих;
- выявляет закономерности и формулирует принципы процессов обучения и воспитания военнослужащих;
- обосновывает методику обучения и психологической подготовки воинов с учётом специфики видов и родов войск;
- разрабатывает содержание и методику самообразования и самовоспитания военнослужащих;
- исследует особенности и содержание деятельности военного педагога и пути формирования и развития его педагогической культуры и мастерства;
- разрабатывает методику военно-педагогического исследования, обобщения, распространения и внедрения передового опыта обучения и воспитания;
- даёт научные рекомендации по творческому использованию исторического наследия военной педагогики.

В военной педагогике сегодня окончательно сложилась система основных понятий и категорий, отражающих различные стороны военно-педагогической подготовки военнослужащих и воинских коллективов. К числу таких понятий и категорий относятся воспитание, перевоспитание, самовоспитание, обучение, самообразование, развитие, психологическая подготовка и др.

Решение задач военной педагогики связано, прежде всего, с поиском путей активизации человеческого фактора в интересах укрепления боевой мощи Вооружённых сил Российской Федерации (ВС РФ), формирования у командиров (начальников) современного педагогического мышления, создания в воинских коллективах, экипажах кораблей атмосферы творчества, сплочённости, взаимной выскательности и личной ответственности за качественное выполнение функциональных обязанностей, противодействия нарушению законности, правопорядка и воинской дисциплины.

Первоначально военная педагогика возникла как прикладная, практическая деятельность командиров-начальников в процессе подготовки и воспитания своих подчинённых. С течением времени накапливались знания об обучении и воспитании воинов, которые передавались от поколения к поколению в виде былин, сказаний, заветов, пословиц, поговорок, песен, военно-исторических преданий и т. п. На первом этапе зарождения военной педагогики именно облик былинного героя — воина русской дружины, его человеческие качества, воинское мастерство, особенности подготовки к ратному делу были непосредственно связаны с началом развития отечественной военно-педагогической мысли. Былины и сказания о героях и их подвигах служили своеобразным критерием оценки качества воина, ориентиром в его подготовке и примером в борьбе с врагом.

С появлением письменности военно-педагогическая наука и практика стали отражаться в летописях, государственных актах, поучениях, завещаниях, затем в воинских уставах, приказах, наставлениях, инструкциях, трудах по военным вопросам, а также в военно-исторических, публицистических и художественных произведениях. По мере усложнения военного дела, особенно в эпоху образования государственности, создания относительно многочисленных регулярных армий, военно-педагогическая мысль завершает этап своего зарождения и получает дальнейшее относительно самостоятельное развитие. При этом параллельно развивались два направления, логически и инструментально объединённые в единый процесс, — обучение и воспитание.

Как составная часть военной науки военная педагогика прошла в своём развитии следующие периоды:

- с древнейших времён до XVII в.;
- XVIII в. — первая половина XIX в.;
- вторая половина XIX в. — начало XX в.;
- советский период развития военной педагогики (1917—1991 гг.);
- современный этап развития военной педагогики (1991 г. — настоящее время).

Однако данная периодизация носит весьма условный характер. При этом важным моментом является то, что военная педагогика имеет явно выраженный национально-традиционный подтекст и историко-национальную преемственность.

О высоком уровне военной подготовки и боевого духа русского воинства ещё в VI в. писал в военных трактатах византийский император Маврикий Стратег (539—602): «Племена славян... любят свободу и не склонны ни к рабству, ни к повиновению, храбры, в особенности в своей земле, выносливы... Юноши их очень искусно владеют оружием...» (Маврикий. Тактика и стратегия. Первоисточник сочинений о военном искусстве императора Льва Философа и Н. Макиавелли. / Пер. с лат. капитана М.А. Цыбышева, предисл. П.А. Гейсмана. СПб., 1903, 241 стр.).

Византийские военные трактаты («стратегиконы») продолжили традицию античных военных руководств, восходящую к древнегреческому писателю и историку афинского происхождения, полководцу и политическому деятелю Ксенофону (430—354 г. до н. э.) и одному из самых ранних греческих авторов, писавшему об искусстве войны, политическому деятелю и полководцу Аркадийского союза Энею Тактику (IV в. до н.э.). До нашего времени дошло значительное количество произведений подобного рода. Первые собственно византийские военные трактаты относятся к VI веку, значительное их количество появилось в X веке с ростом военной активности на Балканах и Востоке. Начиная с XI века известен только один трактат палеологовского периода.



Ксенофонт
(430—354 г. до н.э.)

Стратегикон Маврикия — важнейший и самый известный памятник византийской военной литературы, авторство которого приписывается большинством исследователей византийскому императору Маврикию (годы правления 582—602). По другим версиям, его автором называют Урбикия, полководца времён Анастасия I или императора Ираклия.

По мнению П.В. Шувалова, в последней четверти V в. Урбикий, вероятно, написал два небольших трактата о военном деле. Один из них — это «Тактикон» (Urbic. tact.), другой — «Эпитедевма» (Urbic. epited.). «Эпитедевма» была написана при императоре Анастасии, в самом начале его правления (после 491 г.), несколько позже, чем «Тактикон». Более ранний трактат является талантливой компиляцией «Тактики» древнегреческого историка и географа Арриана (92—175) и отражает начало освоения Урбикием военной науки. Своё главное произведение «Стратегика» Урбикий опубликовал в 505/506 г.

Идеи военно-патриотического воспитания и обучения русских воинов изначально нашли своё отражение в таких дошедших до нас исторических произведениях, как «Слово о полку Игореве», «Повесть временных лет», «Притчи» и «Слова» туровского богослова, церковного деятеля и писателя, одного из видных духовных деятелей Древнерусского государства в XII в., Кирилла Туровского (1130—1182), «Моления» (первый опыт древнерусской дворянской публицистики) Даниила Заточника, «Чтения» монаха Киево-Печерского монастыря, духовного писателя, мыслителя, летописца, автора

«Повести временных лет» Нестора (1056—1114), «Поучение» князя Смоленского, Черниговского, Переяславского, великого князя Киевского, государственного деятеля, военачальника, писателя, мыслителя, князя Владимира Всеволодовича Мономаха (1053—1125), «Русская правда» князя Ростовского, князя Новгородского, великого князя Киевского Ярослава Владимировича Мудрого (978—1054) и др.

Однако первым своеобразным пособием по военной педагогике принято считать «Поучение» великого князя Владимира Всеволодовича Мономаха (1053—1125), которое, в частности, впервые содержит достаточно обоснованные взгляды на подготовку и ведение боевых действий: «Выйдя на войну, не ленитесь, не полагайтесь на воевод; ни питью, ни еде не предавайтесь, ни снанию; сторожей сами наряжайте и ночью, расставив стражу со всех сторон, около воинов ложитесь, а вставайте рано...».

В «Слове о полку Игореве» (XII в.) уже приводятся свидетельства о значении высоких идеалов воспитания и обучения воинов в Древней Руси.

Летописные повести о монголо-татарском нашествии, являясь в большей степени первыми представлениями по тактике своеобразных разнородных военных сил, обобщённо описывают состояние и действия воинов накануне и в период битвы, например, на Калке (1223).

В дальнейшем подготовка армии приобретала всё более осознанные формы, которые находили своё отражение в уставах, наставлениях и инструкциях. Эти первые регламенты военной службы по праву можно считать первыми учебниками и учебными пособиями по военной педагогике. Наибольший интерес с педагогической точки зрения представляют, например, документы допетровской эпохи: «Уложения о службе» (1556), «Боярский приговор о станичной и сторожевой службе» (1571), «Военная книга» (1607), «Устав ратных, пушечных и других дел, касающихся до военной службы» (1621), «Учение и хитрость ратного строения пехотных людей» (1674) и др.

«Уложение о службе» впервые законодательно закрепляло порядок комплектования, вооружения и снаряжения дворянского поместного войска (служилые люди «по отечеству»).

Первый в России воинский устав «Боярский приговор о станичной и сторожевой службе» был разработан под непосредственным руководством выдающегося полководца, воеводы и боярина из рода верховских князей Воротынских, героя взятия Казани и битвы при Молодях, князя М.И. Воротынского (1516/1519 — 1573) и стал, по своей сути, первым государственным документом, определившим порядок несения воинской и сторожевой служб.

В царствование Василия Ивановича Шуйского (1552—1612) — последнего из Рюриковичей на русском престоле — впервые в России появились военные книги. Первым таким трудом стал перевод «Военной книги» авторитетного военного теоретика того времени, барона Леонарда Фонспенгера (1520—1575), выполненный в 1607 г.



**Ярослав Владимирович
Мудрый (978—1054)**



**Князь Владимир
Всеволодович
Мономах**

М. Юрьевым и И. Фоминым. Следующим вкладом в развитие военно-теоретической мысли стала книга первого русского естествоиспытателя, инженера, знаменитого книгопечатника А. Михайлова-Радишевского «Устав ратных, пушечных и других дел, касающихся до военной службы».

Следует отметить, что Анисим Михайлов Радишевский [Онисим Михайлов (Родигаевский)] был одновременно «пушкарских дел мастером, гидротехником, инженером-строителем». Разносторонность его знаний, научный кругозор, большой практический опыт помогли ему написать не только устав, но и первую русскую техническую книгу.

«Устав ратных, пушечных и других дел, касающихся...», один из первых рукописных воинских уставов русской армии, составленный в 1607 г. (дополнен в 1621) дьяком Посольского приказа Онисимом Михайловым (Родигаевским) на основе иностранных военных книг и опыта русского войска XVI века—начала XVII века. В уставе были даны подробные сведения об организации и вооружении пехоты, кавалерии и артиллерии, а также данные о действии войск на марше (в походе) и полевой войне.

Следующим трудом, отражающим военно-теоретические взгляды и боевую практику своего времени, стал устав «Учение и хитрость ратного строения пехотных людей» 1647 г.

В 1677 г. по заказу боярина и оружейничего, основателя городов-крепостей Кирсуна и Симбирска Б.М. Хитрово (1615—1680) появляется «Устав воинского строя царя Василия Ивановича Шуйского». С 1656 г. вплоть до самой смерти в 1680 г. Б.М. Хитрово возглавлял Оружейный приказ, который располагался в здании Казённого двора между Архангельским и Благовещенским соборами. В его состав входили также Иконный приказ, приказы Золотых и Серебряных дел. Богдан Матвеевич Хитрово не только способствовал превращению Оружейной палаты в один из лучших музеев России, но и сам выступил в роли одного из первых коллекционеров.

В начале XVIII в. появились соответствующие условия для развития военно-педагогической мысли. Начало этому процессу было положено петровскими «потешными» полками и первым флотом на Плещеевом озере, которые и стали прообразом русской армии и военного флота с регулярной и непрерывной системой обучения и воспитания воинов.

Впоследствии в интересах укрепления государства и самостоятельности России, возвращения её исконных земель и обеспечения выхода к морям Петром I создаются первые в нашей истории регулярные армия и военный флот. Для их комплектования была введена новая, прогрессивная для того времени рекрутская система, которая включала организацию и обучения, и воспитания воинов. По сравнению с наёмной, принятой в армиях западноевропейских стран, рекрутская система обеспечивала русской армии и флоту национально-однородный состав солдат и матросов, позволяла целенаправленно обучать и воспитывать их.



**Царь Василий
Иванович Шуйский
(1552—1612)**



**Б.М. Хитрово
(1615—1680)**

По мнению военных исследователей, основополагающий вклад в зарождение и последующее развитие военной педагогики как науки внесли Государь Император Пётр I Алексеевич, затем полководцы А.В. Суворов, М.И. Кутузов, генерал от инфантерии М.И. Драгомиров, знаменитые флотоводцы Ф.Ф. Ушаков, С.О. Макаров и многие другие военачальники, офицеры, военные аналитики.

В петровскую эпоху зарождались первые официальные принципы, а также тенденции развития военно-педагогической мысли России:

- разработка содержания, организации и методики обучения на основе исторических традиций, национальных и психологических особенностей русского народа, его характера и их правовое закрепление в соответствующих документах;
- активное использование зарубежной военной мысли, преломлённой через призму национальных особенностей и исторических традиций русского воинства;
- учёт результатов боевых действий в практике обучения войск;
- преобладание индивидуального подхода к подготовке офицерского состава с учётом специфики войск;
- формирование категориального аппарата военно-педагогической направленности и его активное использование военачальниками в обучении воинов и др.

Для того чтобы обеспечить в армии и на флоте чёткий порядок, организацию, дисциплину, единую систему обучения и воспитания, отрабатывались и вводились в жизнь воинские уставы и инструкции. Всё это завершилось созданием Устава воинского 1716 г. и Устава морского 1720 г.

Исторически вся национальная система военного обучения была направлена в первую очередь на подготовку войск к победоносной войне и обеспечение победы. Например, в инструкции «Учреждение к бою» отмечалось, что солдат «надлежит непрестанно тому обучать, как в бою поступать». Основу обучения составляли строевая, огневая и тактическая подготовка. Уставы и инструкции требовали учить солдат «справной и спешной стрельбе», «доброму прицеливанию», штыковым приёмам, рукопашному бою, умению наступать, вести оборонительные бои, маневрировать.

В воинское обучение внедрялись последовательность и систематичность. Оно разделялось на одиночную и совместную подготовку. Уставы требовали обучать старых солдат отдельно от молодых. Впервые стали проводиться полевые тактические учения, двусторонние манёвры, на которых создавалась обстановка, вынуждающая действовать «действительно ярко», то есть как в бою.

Воспитание солдат, матросов и офицеров основывалось на идеях защиты Отечества и интересов государства, идеях воинского долга и чести, а также верности знамени. Это нашло своё отражение в ряде документов, в том числе и в военной присяге и обращении Петра I к войскам перед Полтавской битвой. Солдаты и офицеры при развёрнутом знамени давали торжественное обещание «во всём так поступать, как честному, верному, послушному, храброму солдату надлежит».

Кроме этого, особое внимание уделялось поддержанию в войсках, на кораблях порядка и дисциплины. От солдат и матросов требовалось быть послушными, исполнительными, не отлучаться самовольно из своей части, содержать всегда в хорошем состоянии оружие и своё заведование. С целью усвоения требований инструкций, наставлений, уставов, правил поведения и обязанностей был установлен порядок еженедельно, а иногда и чаще, зачитывать воинский артикул перед всем личным составом полка, «дабы неведением никто не отговаривался». Аналогичный порядок был введён и на кораблях российского флота.

Высокая подготовка войск, которую обеспечила внедрённая в практику система обучения и воспитания личного состава, и другие меры позволили русской армии и флоту одержать победу в Северной войне над сильным противником. В 1698 г. на Руси создаётся первая отечественная военная школа, положившая начало и всему светскому образованию.

В этот период получили своё развитие нравственные (внушение страха божьего) и военные (преданность государю и Отечеству) аспекты воспитания. Практическая воспитательная деятельность в петровской армии имела своё принципиальное отличие. Если в европейских войсках насаждалась «палочная» дисциплина, то в России приоритет отдавался нравственным началам. В этом и заключается принципиальное отличие русской военной школы. Создавая военно-учебные заведения и закладывая тем самым основы для подготовки национальных офицерских кадров, Пётр I Алексеевич по-новому поставил вопрос о роли офицеров в армии и на флоте, возложил на них основные функции по обучению и воспитанию солдат, а также ответственность за их деятельность, здоровье и безопасность.

В 40—60-х годах XVIII в. предпринимаются попытки возродить в войсках частично утраченные петровские традиции. В частности, постановления Военной коллегии потребовали осуществлять боевую подготовку так, «как было при Петре I». В 1755 г. были приняты новые уставы: пехотный «Описание пехотного полкового строя» и кавалерийский. Однако все эти меры не решали задачи восстановления традиций, созданных при Петре I.

Выдающиеся полководцы и флотоводцы второй половины XVIII в., борясь с рутинной, косностью, пруссачеством в армии и на флоте, продолжали настойчиво совершенствовать обучение и воспитание личного состава. В 50—60-е гг. XVIII в. значительный вклад в становление военной педагогики внесли известные политики и военачальники: П.А. Румянцев, Г.А. Потёмкин, А.В. Суворов, С. Воронов, М.И. Кутузов, П.И. Панин, П.С. Салтыков, Ф.Ф. Ушаков и др. В этот период впервые намечается переход от стихийно-ситуативной практики военного воспитания и обучения к созданию целостной военно-педагогической системы регулярной армии и военного флота, а также системы подготовки офицерских кадров. В основу воспитания была положена идея защиты Отечества, соблюдения воинской чести и верности воинской присяге.

Первые значительные шаги в совершенствовании содержания и методики воспитания и обучения русской армии сделал генерал-фельдмаршал П.А. Румянцев (1725—1796), которого великий полководец А.В. Суворов называл своим учителем.

Генерал-фельдмаршал П.А. Румянцев одним из первых заявил о себе как о продолжателе российских военно-педагогических традиций. В целях повышения эффективности подготовки он использовал опыт старых солдат, закрепляя их за молодыми, непрерывно проводил обучение армии, а в мирное время с особым «попечением». Основой воспитания фельдмаршал считал моральные начала — «нравственный элемент», причём воспитание, моральную подготовку отличал от обучения и подготовки физической. П.А. Румянцев в работе «Мысль» отмечал, что высокая боеготовность войск, их «физическое



**Генерал-фельдмаршал,
граф Пётр Александрович
Румянцев-Задунайский**

и моральное... исправление» достигаются непрерывными трудами. Он учил офицеров дорожить каждой минутой учебного времени, для того чтобы довести выучку подчинённых «до возможно высшей степени совершенства», дабы добиться в этом отношении превосходства над противником и одержать над ним победу. П.А. Румянцев стремился к тому, чтобы боевая подготовка в войсках осуществлялась непрерывно в течение всего года, а в летний период войска выводились в лагерь.

Прогрессивные традиции военной педагогики продолжил Светлейший князь Григорий Александрович Потёмкин-Таврический (1739—1791) — русский государственный деятель, создатель Черноморского военного флота и его первый «главноначальствующий», генерал-фельдмаршал, ставший в 1748 г. Президентом военной коллегии. «Солдат есть название честное, которым и первые чины именуются», — гласила его инструкция 1788 г. Предоставляя офицерам широкую самостоятельность, фельдмаршал ограничивал её «Правилами начальства», которые запрещали наказывать побоями нерадивых солдат.

Особенно высокой степени военно-педагогическая мысль в России достигла в системе воспитания и обучения войск, созданной и многократно проверенной в боях великим полководцем А.В. Суворовым (1730—1800). Классическое изложение она получила в его знаменитой «Науке побеждать» («Наука побеждать» — М.: Воениздат, 1987. — 40 с.).

«Наука побеждать» — памятник русской военной мысли, произведение, в котором великий полководец изложил свои взгляды на обучение солдат, тактику боя и другие вопросы функционирования войска. Книга состоит из двух частей:

- 1) «Ученье разводное, или пред разводом»;
- 2) «Словесное поучение солдатам о знании, для них необходимом».

Произведение А.В. Суворова вместило в концентрированном виде его методы обучения и воспитания, принёсшие ему славу непобедимого военачальника. На идеях А.В. Суворова, изложенных в произведении, вырос целый ряд русских военачальников, в том числе М.И. Кутузов, П.И. Багратион и др.

Первая часть представляет собой примерный план и содержание типового тактико-строевого ученья войска: батальона, полка и выше, — и предназначалась в качестве руководства для командиров частей. Вторая часть, получившая наиболее широкую известность, представляет своего рода тактическую памятку для солдат, в которой излагаются не только тактические указания, но и все основные правила солдатского поведения, весь служебный и нравственный кодекс русского воина. В целом «Наука побеждать» в своеобразной и оригинальной форме, в предельно сжатом виде раскрывает сущность суворовской тактики и суворовской системы обучения и воспитания войска.

А.В. Суворов утверждал, что правильная тактика и высокие моральные качества войска ещё не обеспечивают успеха. Нужна соответствующая выучка войска. Поэтому он особое внимание отводил обучению войска. Ещё в 1770 г. он писал: «Хотя храбрость, бодрость и мужество всюду и при всех случаях потребны, токмо тщетны они, ежели не будут истекать от искусства, которое вырастает от испытаниев при внушениях и затверждениях каждому должности его».



**Светлейший князь
Григорий Александрович
Потёмкин-
Таврический**

Все элементы суворовской системы обучения связаны в том гармоническом сочетании, которое даёт законченную полноту боевой подготовки войск при соблюдении основного принципа: учить тому, что требуется на войне.

В целом А.В. Суворов впервые создал целостную военно-педагогическую систему, основными чертами которой были осознание прямой зависимости результатов боевой деятельности от «обученности и морального духа войск». По замыслам полководца, решение задач воинского воспитания достигалось в процессе деятельного обучения, им впервые в руководящих документах обосновывалась необходимость психологической подготовки, разрабатывались и практически впервые применялись методы моделирования боевых действий и др.

А.В. Суворов не отделял обучение от воспитания, не противопоставлял одно другому, основу его системы составляли военно-профессиональное и нравственное воспитание. Задачами первого стали: формирование у воинов бодрости, смелости, надёжности, храбрости, твёрдости, решительности и дисциплины; второго — «правдивости, благочестия, верноподданнических чувств». В целом содержание военного обучения и воспитания выражалось в том, чтобы дать каждому солдату нравственную, физическую и военно-профессиональную подготовку.

Требование индивидуального подхода как одного из основных методов обучения военной педагогика стремилась обосновать теоретически. Например, «Инструкция ротным командирам» (1774) объясняла, что «обучающим не стоит злиться на солдат, если они не всё сразу понимают и усваивают, так как не все «родятся равно проворными». Весь процесс обучения должен быть основан на строгой последовательности и постепенности перехода от простого к сложному.

Воинскую дисциплину, послушание, исполнительность, взаимное уважение между начальниками и подчинёнными, господствующий в войсках порядок при А.В. Суворове называли душой службы. Великий полководец утверждал и постоянно напоминал своим подчинённым офицерам, что дисциплина — мать победы, а субординация и послушание — мать дисциплины. Современные офицеры-воспитатели достаточно часто забывают эти напутствия военного гения.

Высокой степенью совершенства отличилась система боевой подготовки, созданная А.В. Суворовым, которую он изложил в нескольких афоризмах: «Ученье — свет, а неученье — тьма», «Дело мастера боится», «За учёного трёх неучёных дают», «Надо бить умением, а не числом», «Надёжность на себя — основание храбрости».

Добиваясь сознательности в военном обучении, А.В. Суворов сформулировал правило: «Каждый воин должен понимать свой манёвр». В боевую подготовку генералиссимус ввёл беседы («словесное обучение»), назначение которых состояло в том, чтобы на занятиях простым и ясным языком разъяснять солдатам уставные обязанности, строевые и тактические приёмы. Вся суворовская система воспитания и обучения была пронизана мыслью об обязательной победе.

Наряду с индивидуальными особенностями в военно-педагогических взглядах выдающихся русских полководцев и флотоводцев было много общих черт. Главное,



что их объединяло, — это государственный подход к делу, понимание того, что армия и флот служат не для смотров и парадов, а для ведения боевых действий. По их мнению, решающей силой на войне являются люди, обладающие высокими морально-боевыми качествами, дисциплинированностью, в совершенстве владеющие оружием, знаниями «тайнства побиения неприятеля». Можно вспомнить знаменитое высказывание адмирала Г. Нельсона: «Сражаются не корабли, а люди».

Во второй половине XVIII в., благодаря деятельности генерал-фельдмаршала, конференц-министра, камергера, сенатора, реформатора и изобретателя П.И. Шувалова (1711—1762), российского генерал-фельдмаршала графа Бурхарда Кристофа фон Минниха (1683—1767), видного деятеля русского Просвещения, личного секретаря императрицы Екатерины II (1762—1779), президента Императорской Академии искусств (1763—1795), инициатора создания Смольного института и Воспитательного дома И.И. Бецкого (1704—1795), великого русского мыслителя М.В. Ломоносова, полководца М.И. Кутузова и других, в России были открыты военно-учебные заведения закрытого типа (кадетские корпуса). Впервые военному обучению было придано плано-организационное начало, что послужило педагогической основой для развития военного образования в стране.

В России кадетский корпус впервые был основан по инициативе генерал-фельдмаршала Б.К. фон Миниха: в 1732 г. он представил на утверждение Императрице Анне Иоанновне план устройства первого военно-учебного заведения в России — Корпуса кадет. Учащиеся кадетского корпуса носили военную форму и проходили строевое обучение. Основанный Петром I в 1701 г. «Школу математических и навигацких наук», существовавшую на тех же принципах, нельзя в полной мере отнести к чисто военным учреждениям — там готовились специалисты по морским наукам вообще. В то же время гарнизонные школы, низший разряд военно-учебных заведений в России, можно считать предшественниками кадетских корпусов. Возникшие в 1721 г. по указу Петра I, находившиеся при воинских гарнизонах (полках), школы обучали солдатских детей (с 7 лет) грамоте, строевой подготовке, основам артиллерии, инженерного дела и другим военным наукам. В возрасте 15-ти лет их воспитанники зачислялись в армию.

В 1743 г. была проведена первая реорганизация военно-учебных заведений: Школа навигацких искусств была переименована в Морской корпус, а Миниховский корпус — в Сухопутный шляхетный кадетский корпус. При Екатерине II было решено ввести в сухопутных корпусах специализацию по родам оружия, например, был основан Артиллерийский и инженерный корпус. При Александре I кадетские корпуса появились за пределами Петербурга: сначала в Шклове (впоследствии этот корпус был переведён в Москву), затем в Омске, Оренбурге, Гельсингфорсе, Нижнем Новгороде.

Школа математических и навигацких наук — первое российское артиллерийское, инженерное и морское училище, историческая предтеча всей современной системы инженерно-технического образования России — была основана в Москве 14 января 1701 г. по указу Петра Первого для подготовки артиллеристов, инженеров и моряков армии и флота. Школа существовала до 1753 г.

Главным предметом обучения были математические и навигацкие науки (артиллерийские, инженерные и морские науки). Школа выпускала молодых людей во все



**Адмирал Г. Нельсон
(1758—1805)**

роды оружия и службы, военные и гражданские, «которые требовали некоторых научных знаний или просто знания русской грамоты». Из школы выходили, кроме моряков, инженеры, артиллеристы, учителя в другие школы, геодезисты, архитекторы, гражданские чиновники, писаря, мастеровые и т. д.

На основании указа Императора Петра I от 16 января 1712 г. школа была расширена, образованы дополнительные инженерные и артиллерийские школы (классы).

В 1712 г. часть учеников артиллерийских и инженерных классов школы были переведены в Санкт-Петербург, и на их основе были созданы самостоятельные учреждения — инженерная и артиллерийская школы, согласно Указу от 16 января 1712 г.

В 1715 г. навигаторские классы школы были переведены в новую столицу, после чего на их основе была создана Морская академия, а сама школа лишилась своего прежнего статуса и стала подготовительным училищем при Академии.

Впоследствии преемниками школы по различным направлениям стали:

1. По геодезической линии — Московский государственный университет геодезии и картографии (МИИГАиК).
2. По артиллерийской линии:
 - Михайловское артиллерийское училище;
 - Михайловская военная артиллерийская академия;
 - Военная академия РВСН имени Петра Великого;
 - Военно-космическая академия имени А.Ф. Можайского.
3. По инженерной линии:
 - Николаевское инженерное училище;
 - Николаевская инженерная академия.
4. По флотской линии. После 1752 г. школа много раз реорганизовывалась:
 - Морской шляхетский корпус (1752—1802);
 - Морской корпус (1802—1867);
 - Морское училище (1867—1891);
 - Морской кадетский корпус (1891—1916);
 - Морское Его Императорского Высочества Наследника Цесаревича училище (1916—1918);
 - Курсы командного состава флота (1918—1919);
 - Училище командного состава флота (1919—1922);
 - Военно-морское училище (1922—1926);
 - Военно-морское училище имени М.В. Фрунзе (1926—1998);
 - Военно-морской институт (1998—2001);
 - Морской корпус Петра Великого (с 2001 года), также Первый филиал ВУНЦ ВМФ ВМА (Военный учебный научный центр Военно-морского флота — Военно-морская академия им. адмирала флота Советского Союза Н.Г. Кузнецова).



**Сухарева башня.
Школа математических
и навигацких наук**

Во второй половине XVIII в. на обучение войск и формирование военной педагогики позитивное воздействие оказали следующие тенденции:

- преэминентность в военно-педагогических взглядах полководцев;
- понимание «самобытности» русского солдата, учитывающее психологические, национальные особенности и исторические традиции русского народа, приоритет идей патриотизма и воинской чести в системе моральных ценностей воина и развитие их в новых условиях;
- определяющее влияние педагогической практики на развитие теоретических идей в сфере обучения воинов;
- учёт результатов боевых действий в практике обучения войск и расширение содержания военно-педагогического категориального аппарата;
- влияние военно-педагогической мысли на становление российской военно-педагогической науки и др.

В этот период особого подъёма достигла и отечественная военно-морская наука, в том числе и военно-морская педагогика. Например, адмирала Ф.Ф. Ушакова по праву можно считать основателем русской тактической школы в военно-морском деле.

Стратегия и тактика Фёдора Фёдоровича были подчинены одной цели — уничтожению сил противника. Как и А.В. Суворов, адмирал Ф.Ф. Ушаков всегда искал решительного сражения. Это придавало его тактике ярко выраженный наступательный характер, причём приёмы наступательной манёвренной тактики адмирала Ф.Ф. Ушакова были полнее и богаче приёмов западноевропейских адмиралов. Адмирал Ф.Ф. Ушаков никогда не боялся вступать в сражение с численно превосходящим противником. При всём этом ему был чужд авантюризм, он никогда не пренебрегал осторожностью. Большое внимание прославленный адмирал уделял вопросам боевой подготовки эскадры. Напряжённая боевая учёба как в мирное, так и в военное время была стилем его повседневной работы.



**Адмирал
Ф.Ф. Ушаков**

В самые страдные дни, предшествовавшие Керченскому сражению, Ф.Ф. Ушаков не прерывал учёбу на эскадре и в своём приказе от 5 июля 1790 г. давал командирам кораблей конкретные наставления по обучению комендоров. В приказе говорилось о необходимости производить ежедневные учения по скорострельной стрельбе из пушек, практиковаться в наводке орудий, для чего предлагалось прикрепить к каждой пушке по три комендора, меняя их для исполнения обязанностей поочередно. На каждом корабле командиры обязаны были устроить личный экзамен комендорам. Для подведения итогов артиллерийской подготовки Ушаков намечал провести общее учение всей эскадры со стрельбой.

Не меньшее значение в деле развития военно-морской педагогики имеют труды, приказы и высказывания адмирала Г.И. Бутакова. Адмирал Г.И. Бутаков одним из первых правильно понял значение новой техники и необходимость создания новой тактики. Горячий патриот своей Родины, представитель передовой русской военно-морской научной мысли того времени, адмирал Г.И. Бутаков вошёл в историю русского флота не только как выдающийся организатор, воспитатель и практический деятель во всех

областях боевой подготовки, но и как основоположник паровой броненосной школы русского флота.

Начало XIX в. в России знаменовали реформы в области народного образования. Наряду с традиционными кадетскими корпусами (которых насчитывалось на тот период времени пять) были учреждены специальные военные школы (гимназии), а позднее, в 1832 г., для подготовки офицеров высшего звена была открыта Военная академия. Примерно в этот же период был разработан проект создания Военно-учительского института, к сожалению, данный вопрос был отклонён министром просвещения С.С. Уваровым (1786—1855).

В военно-педагогической мысли России наступило время застоя и постепенного забвения прогрессивных отечественных взглядов на обучение и воспитание воинов. Внешний лоск, плац-парадная муштра не замедлили сказаться на состоянии войск, и поражение в Крымской войне 1853—1856 гг. явилось его логическим следствием.

Во второй половине XIX в. в России появляются первые учебные пособия и учебники по военной педагогике, окончательно формируется отечественная школа военной педагогики.

Развитие военной педагогики во второй половине XIX — начале XX в. неразрывно связано с реформами во всех областях общественной жизни Российского государства. Уже в 1862 г. по предложению генерал-фельдмаршала Д.А. Милютина (1816—1912) начала создаваться сеть военных гимназий и прогимназий, военных, юнкерских и специальных училищ, было расширено число военных академий.

Военные гимназии и прогимназии стали учебными заведениями военно-профессиональной ориентации. В отличие от кадетских корпусов, в них акценты смещались в сторону общегуманитарных и развивающих дисциплин. Юнкерские, военные и специальные училища (а также сохранённые Финляндский и Пажеский кадетские корпуса) готовили офицеров младшего и среднего звена. В Михайловском артиллерийском, Николаевском инженерном, Военно-юридической, Военно-медицинской, Николаевской академии Генерального штаба, на военно-интендантских курсах и Курсах восточных языков обучались штаб-офицеры, которые получали высшее военное образование. Преподавателей для военных гимназий подготавливали на Педагогических курсах при 2-й военной гимназии, обучение продолжалось в течение двух лет. Занятия в военно-учебных заведениях вели такие выдающиеся учёные, как Д.И. Менделеев, М.И. Драгомиров, С.П. Боткин, И.П. Павлов, П.Ф. Лесгафт, К.Д. Ушинский и др.

В России этого периода была выработана стройная теория обучения офицерских кадров, реализуемая на практике с учётом триединой цели: вооружения личного состава знаниями и навыками, развития мышления и умственных способностей обучаемых.

В военной школе сложились многие виды занятий: лекции, практические занятия, репетиции, военно-научные и научно-образовательные поездки и экскурсии, написание рефератов и научных работ, экзамены и др. В военной педагогике дореволюционной России был также разработан своеобразный морально-нравственный кодекс поведения, нацеленный на воспитание необходимых русскому офицеру общечеловеческих и профессионально-этических качеств личности.



Д.А. Милютин, 1865

С целью упорядочения руководства военно-учебными заведениями в 1863 г. было учреждено Главное управление военно-учебных заведений. Стал издаваться первый специализированный журнал по проблемам военной педагогики — «Педагогический сборник». В это же время создаётся Педагогический музей, ставший распространителем передовых педагогических идей в армейской среде. Педагогический музей военно-учебных заведений учреждён изначально как «Библиотека и центральное депо военно-учебных заведений» (1864). С 1888 г. — это Педагогический музей («Положение о Педагогическом музее военно-учебных заведений», которое утверждено Приказом военного министра № 143 от 28.06.1888 г.). Находился он в Санкт-Петербурге на набережной реки Фонтанки. В нём размещались коллекции учебных пособий, книг, содержалась информация об издании учебных пособий в России и за границей с целью снабжения для временного пользования учебными пособиями и книгами военно-учебных заведений и войск в Петербурге.

Директорами Педагогического музея назначались офицеры, видные военные педагоги В.П. Коховский, А.Н. Макаров, З.А. Макшеев.

В 1918 г. Педагогический музей был преобразован в Центральный педагогический музей, в 1925-м — в Государственный институт научной педагогики, в 1938-м — в Институт усовершенствования учителей, а в 1992-м — в Государственный университет педагогического мастерства. В настоящее время — это Академия постдипломного педагогического образования.

Приступая к реформе, в 1860-е годы военный министр Д.А. Милютин считал создание военных гимназий и прогимназий сугубо временной мерой. Ещё в своей «Записке по вопросу о преобразовании военно-учебных заведений», поданной в 1862 г. в Главный штаб, он писал: «Воспитание отроков и юношей должно совершаться дома и в заведениях гражданских. Заведения же собственно военные могут существовать только с одной целью — доставлять научное, специальное образование тем молодым людям, кои почувствовали в себе призвание к военной службе».

В 1863 г. в Москве была открыта Учительская семинария военного ведомства, которая предназначалась для подготовки учителей для военных прогимназий. Учебный курс семинарии был рассчитан на 3 года и, помимо общепринятых предметов, включал «главные положения о воспитании с общей дидактикой и методикой каждого из предметов военно-прогимназического курса». Первый, или младший, курс считался теоретическим, второй — теоретическим и практическим, третий — практическим. При семинарии действовала образцовая школа для солдатских детей, в которой воспитанники семинарии под руководством своих преподавателей получали первое знакомство с обязанностями воспитателя.

Успешно закончившие курс Учительской семинарии могли быть оставлены для работы в своём учебном заведении или, как исключение, прикомандировывались к военным гимназиям с правом преподавания в младших классах. Однако большая часть распределялась на должности воспитателей и преподавателей в военные прогимназии и фельдшерские школы. Следует отметить, что первые учительские семинарии были открыты во Франции (Реймс, 1684) и Германии (Галле, 1695).

В целом в ходе военной реформы в России 1860—1870-х гг. была серьёзно преобразована и система военно-учебных заведений всех уровней. Эти изменения потребовали учреждения специальных педагогических учебных заведений для подготовки квалифицированных преподавателей и воспитателей. При 2-й Петербургской военной гимназии были открыты 2-годичные педагогические курсы. Учительское отделение при московском училище военного ведомства преобразовано в Учительскую семинарию военного ведомства. Курсы и учительская семинария, которые возглавляли опытные

директора (Г.Г. Данилович, А.Н. Макаров, А.Н. Острогорский), в 1860—1870-е годы формировали высококвалифицированные научно-педагогические кадры.

Главное управление военно-учебных заведений постоянно подчёркивало приоритет воспитания над образованием, считая, что чёткая воинская дисциплина, порядок и организованность должны являться не конечным результатом воспитания, а только его начальной ступенью, воспитание же должно глубоко проникать в душевный мир юноши, влиять на его сознание, психику, чувства, развивать моральные представления и ценности.

В 1879 г. майором А.В. Андреевым издаётся первое специализированное учебное пособие «Военно-педагогический курс», ставший основой педагогической и методической подготовки отечественных офицеров. В этот же период проблемы обучения и воспитания воинов активно обсуждались на страницах открытой печати и в военной периодике.

Авторы подчёркивают, что важнейшей тенденцией развития военно-педагогических знаний в конце XIX в. было стремление обеспечить единство обучения и воспитания в процессе подготовки офицерских кадров и войск.

В наибольшей степени в конце XIX в. — начале XX в. такого подхода удалось достичь генералу от инфантерии М.И. Драгомирову, который изучал проблему воинского воспитания в тесной взаимосвязи с обучением личного состава. Обучение войск, согласно взглядам генерала, базировалось на следующих принципах:

- учить тому, что необходимо на войне;
- целесообразность;
- сознательность в обучении;
- систематичность и последовательность;
- наглядность;
- учить примером, показом;
- прочность усвоения;
- тесная связь теории с практикой.

М.И. Драгомиров рекомендовал своим офицерам при обучении солдат и матросов избегать «книжных слов», говорить простым и понятным языком и в качестве основных учебных целей ставить следующие:

- формирование и совершенствование боевых качеств воина;
- искусное владение своим оружием;
- умение согласовывать свои действия с действиями товарищей;
- выработка ловкости и сноровки в преодолении встречаемых на местности препятствий и др.

Генералом от инфантерии М.И. Драгомировым было написано значительное количество военно-педагогических работ, его по праву считают создателем военной педагогики как науки. Педагогическая система, предложенная генералом, сформировала основные подходы к военному обучению и воспитанию. М.И. Драгомировым были возрождены суворовские идеи бережного отношения к военному человеку. «Кто не бережёт солдата, — говорил генерал, — тот недостоин чести им командовать». О действенности военно-педагогической системы М.И. Драгомирова свидетельствуют победы его дивизии во время русско-турецкой войны, а также успехи его многочисленных последователей и учеников.

Наряду с М.И. Драгомировым прогрессивные педагогические идеи в практику подготовки войск внедряли выдающиеся военачальники, генералы М.Д. Скобелев, И.В. Гурко, Г.А. Леер. Особый интерес сегодня также представляют труды Н.Д. Бутовского, изложенные с позиций командира роты.

Важнейшую роль в развитии теории военного обучения и воспитания сыграл учёный и флотоводец, вице-адмирал С.О. Макаров, которым впервые был введён термин «военно-морская педагогика». Например, проблеме военной педагогики была посвящена глава III его фундаментального труда «Рассуждения по вопросам морской тактики». В частности, С.О. Макаров пишет: «Нравственный элемент есть действительно огромная сила на войне, и нужно стремиться, чтобы как морские, так и сухопутные войска в этом отношении были доведены до самого высокого совершенства. Нравственный элемент создаётся воспитанием и обучением войск. Образование, получаемое в семье и школе, подлежит ведению педагогики, а на службе — науке, называемой морской администрацией. В этой главе мы рассмотрим задачи военно-морской педагогики».

Говоря о задачах этой науки, С.О. Макаров отмечает: «Наука о военно-морском воспитании — военно-морская педагогика — должна преследовать главным образом цели военные. Надо создавать офицеров и нижних чинов, годных для войны. Все остальные условия второстепенные; надо давать общее развитие, но ни в каком случае не в ущерб главной задаче. Говоря таким образом, мы не хотим сказать, что от офицера не требуется общего развития, но общее развитие составляет показную часть дела, а потому оно никогда не забудется. Может случиться обратное, что военно-морская педагогика, увлекаясь желанием всестороннего развития молодых людей в общеобразовательном отношении, упустит из виду самое существенное, то есть развитие в них смелости, глазомера и находчивости — трёх качеств, столь необходимых на войне. Если педагогика будет внимать голосу тактики, то она никогда не вдастся в столь нежелательную крайность и в результате получится, что молодые люди, кончившие курс, будут соответствовать условиям морского боя, а в этом заключается главное задание».

Далее в своём труде С.О. Макаров подробно освещает следующие проблемы:

- качества, которые должен иметь полководец;
- качества, которые желательны в командующем флотом;
- качества, которые должен иметь матрос;
- о воспитании воли;
- о том, как необходимо изучать сражения;
- о необходимости учиться из жизненного опыта и др.

Глава IV отмеченного выше труда С.О. Макарова посвящена проблемам самообразования и самовоспитания. Говоря о проблемах воспитания, автор в первую очередь обращается к такой проблеме: «Необходимо освоиться с мыслью — «погибнуть с честью». В этом отношении он приводит мысль Клаузевица, изложенную им в труде «Учение о войне»: «Дабы в подобную минуту не лишиться спокойствия и твёрдости (качеств, которые война всегда стремится поколебать прежде всего), которые в подобном положении весьма трудно сохранить, но без которых самые блестящие способности ума становятся бесполезными, нужно впредь освоиться с мыслью — погибнуть с честью. Эту мысль должно благоговейно сохранить и непрерывно в себе питать, дабы с нею совершенно свыкнуться. Будьте убеждены, что без этой твёрдой решимости ничего великого не делается даже в самой счастливой войне, а в беде и подавно». Далее С.О. Макаров приводит высказывание генерала Драгомирова: «Только тот и побеждает, кто не боится погибнуть».

В основе целей и задач воспитания по-прежнему лежали требования по формированию нравственных качеств личности военнослужащих, а соответствующее содержание включало в качестве составных частей умственное, нравственное и физическое воспитание.

Цели, задачи, содержание и общие педагогические требования к процессу воспитания определяли и круг средств, представляющих собой воспитательные методы. Их можно представить несколькими группами:

- внешние воспитательные средства (личное воздействие и личный пример командира, воздействие внешней среды);
- воспитательные средства, предусмотренные законами и воинскими уставами (награды и наказания, суды офицерской чести, дуэли, офицерские собрания);
- внутренние воспитательные средства (самовоспитание и самообразование).

Наряду с воспитательными средствами, предусмотренными законами и воинскими уставами в русской армии, определённая роль отводилась самовоспитанию и самообразованию как важнейшим внутренним воспитательным средствам. Офицер, по меткому замечанию генерала от инфантерии М.И. Драгомирова, должен работать много, непрерывно и без усталости, если хочет быть достоин своего звания. Самовоспитание и самообразование офицерского состава, по мнению военных педагогов дореволюционной России, строилось на прочном фундаменте умственного, нравственного и физического воспитания, полученного в стенах военно-учебного заведения и в войсковых частях.

В 1900 г. при Педагогическом музее военно-учебных заведений в Санкт-Петербурге были открыты Педагогические курсы ведомства военно-учебных заведений под руководством генерала А.Н. Макарова. Они стали первым учебным заведением российской армии, где проводилась психолого-педагогическая подготовка офицеров-воспитателей и преподавателей для военно-учебных заведений. Причём эта подготовка осуществлялась по самым новейшим в тот период времени технологиям экспериментальной психологии и педагогики, а занятия проводили российский и советский психолог, один из основоположников экспериментальной педагогики А.П. Нечаев (1870—1948), русский врач и психолог, ученик В.М. Бехтерева А.Ф. Лазурский (1874—1917), психолог и педагог С.Ю. Блюменау, ведущий специалист в области педагогической психологии Н.Е. Румянцев и др.

При Педагогических курсах 24 октября 1901 г. была открыта первая в России лаборатория экспериментальной педагогической психологии под руководством А.П. Нечаева. Тем самым было положено начало систематическим научным исследованиям в области экспериментальной педагогики и психолого-педагогической диагностики в России.

С 1911 г. в российской армии под руководством М.С. Галкина, М.Д. Бонч-Бруевича, Н.П. Бирюкова, Д.Н. Трескина и др. активно проводились военно-педагогические реформы, направленные на укрепление отечественной военно-педагогической школы.

После 1917 г. наступил советский этап развития отечественной военной педагогики, при котором военная педагогика начинает оформляться в самостоятельную научную отрасль. Особое значение придавалось подготовке военных и военно-педагогических кадров, для чего была развёрнута система военно-учебных заведений: военные курсы, училища, военные школы, академии. В Петрограде, Петергофе, Москве, Твери открылись новые военно-учебные заведения (краткосрочные командные курсы). В связи с тяжёлой обстановкой, сложившейся на фронтах Гражданской войны, курсантов обучали в предельно короткие сроки — от 3 до 6 месяцев,

а в 1919 г. — от 2 до 4 месяцев; в отдельных вузах, в основном технической направленности, обучали в течение года.

К 1918 г. в России насчитывалось уже 63 военно-учебных заведения, среди них: Академия Генерального штаба, Артиллерийская, Военно-инженерная, Военно-медицинская, Военно-хозяйственная, Военно-морская академии, Учительский институт (положивший начало Военно-политической академии (ВПА) им. В.И. Ленина) и т. д.

Важная роль в разработке основ военно-педагогической науки данного периода принадлежала Г.Ф. Гирсу, П.И. Измestьеву, М.И. Калинину, Н.И. Подвойскому, С.С. Каменеву, Ф.Э. Дзержинскому и др. Военно-педагогическую науку этого периода обогатили труды М.В. Фрунзе, М.Н. Тухачевского, И.Э. Якира.

Развитие теории подготовки офицерского состава потребовало разработки основ целеполагания и содержания процесса обучения. За основу при этом брался накопленный опыт дореволюционной российской военной школы, анализировалось содержание обучения, перечень применяемых дисциплин, действенность результатов подготовки в условиях Первой мировой войны. Работники Главного управления военно-учебных заведений пришли к выводу, что у курсантов Красной армии необходимо сформировать навыки ведения боевых действий в качестве одиночного бойца, затем командира отделения, командира взвода и воспитать их политически. В 1921 г. во всех командных вузах был введён курс военной психологии и педагогики.

Научные основы военного обучения и воспитания разрабатывались российским и советским военачальником, военным и государственным деятелем, военным теоретиком, маршалом Советского Союза Б.М. Шапошниковым (1882—1945), советским военным деятелем, генерал-полковником Е.А. Шаденко (1885—1951), советским военным деятелем, командармом 1-го ранга И.Я. Якиром (1896—1937), советским военным и государственным деятелем К.А. Мехоношиным (1889—1937) и др.

Например, книга крупнейшего военного теоретика СССР Б.М. Шапошникова «Мозг армии» познакомила читателя с основными взглядами на характер войны и её масштабы, давала представление о структуре генерального штаба как органа верховного главнокомандования и о сущности его работы, о требованиях, предъявляемых современной войной к полководцу, к органам оперативного управления и их работникам. Наконец, она познакомила читателя с функциональной деятельностью генерального штаба по подготовке экономики страны к войне. Появление труда «Мозг армии» вызвало живой интерес среди командного состава РККА и нашло широкий отклик на страницах военной печати как в СССР, так и за рубежом. Труд Б.М. Шапошникова оказал большое влияние на развитие советской военной науки.



**Маршал
Советского Союза
Б.М. Шапошников
(1882—1945)**



**Генерал-полковник
Е.А. Шаденко
(1885—1951)**

Генерал А.В. Горбатов в середине 1920-х гг. вспоминал о И.Э. Якире так: «Много раз нас привлекали к военным играм в округе, и я всегда удивлялся способности молодого командующего округом И.Э. Якира так проводить разборы, чтобы ни у кого не закружилась голова от успеха, и чтобы не был подорван авторитет кого-либо из командиров. Говоря о правильном решении, он, бывало, не только отметит, что оно соответствовало сложившейся обстановке, но укажет и на неиспользованные возможности; разбирая решения, не удовлетворившие его, всегда постарается найти в них хоть крупички положительного, приведёт примеры других возможных решений. Веру в свои силы у подчинённых он всегда оберегал. Возвращаясь с этих игр, я чувствовал себя обогащённым новыми знаниями». И.Э. Якир в качестве ведущего метода военной педагогики провозгласил метод убеждения в сочетании с примером, поощрением и принуждением.



**Командарм 1-го ранга
И.Э. Якир
(1896—1937)**

К числу основных научных трудов К.А. Мехоношина можно, например, отнести:

- Физическое воспитание и боевая подготовка Красной армии. М., 1924.
- Военная подготовка населения. М.-Л., 1926.
- Вопросы физической культуры в Красной армии и Красном флоте. Изд. 2-е. М., 1926.
- ОСОАВИАХИМ и Красная армия. М., 1928.

Основными тенденциями в развитии военной педагогики в 1920-е гг. являлись:

- ведущая роль комплексного и лабораторного методов обучения;
- преимущественное увлечение педологией (педология — направление в науке, ставившее своей целью объединить подходы различных наук) и психофизиологией (распространение психофизиологических лабораторий);
- преобладание тестовых методов контроля результатов обучения и др.



**К.А. Мехоношин
(1889—1937)**

Начиная с 1924 г. армия и флот подверглись всесторонним преобразованиям: был осуществлён переход к смешанному, территориально-кадровому комплектованию, создан ряд национальных военных формирований, разработаны новые уставы, последовательно вводилось единоначалие, создавалась многоступенчатая сеть военно-учебных заведений.

В период реформирования военно-учебных заведений (1924—1928) определились важнейшие тенденции совершенствования практики обучения курсантов:

- творческое использование боевого опыта Красной армии и опыта подготовки специалистов зарубежных стран в обучении;
- тесная взаимосвязь теории и практики обучения;
- применение в практике подготовки военных кадров широкого круга научных знаний.

Целевые установки по обучению офицеров и курсантов сводились к формированию инициативных, смелых, творчески мыслящих офицерских кадров, характеризовавшихся высокой военно-технической культурой и профессионализмом. В своих теоретических рекомендациях военная педагогика пришла к необходимости дифференцированного развёртывания целей обучения по времени и глубине. Этому способствовали и попытки обосновать определённую логику изложения содержания и комплексную систему подачи материала через формирование учебных циклов.

В начале 1930-х гг. при формировании содержания обучения офицеров и курсантов больше внимания уделялось изучению техники и вооружения, учёту результатов войсковой практики, вопросам взаимодействия различных родов войск. Новые концептуальные установки привели к тому, что в учебных планах и программах с 1932 г. появился военно-технический цикл, для изучения которого отводилось в 1,5 раза больше времени, чем на военный, и почти в 2,5 раза больше, чем на социально-экономический и общеобразовательный.

В дальнейшем опыт обучения и воспитания воинов в годы Гражданской и Великой Отечественной войн послужили основой, на которой сформировалась современная военная педагогика, её развитию содействовали научные труды А.Г. Базанова, Г.Д. Лукова, А.В. Барабанщикова, Н.Ф. Феденко, В.П. Давыдова, В.Н. Герасимова, В.И. Вдовюка, В.Я. Слепова, В.И. Хальзова и других военных педагогов.

Великая Отечественная война 1941—1945 гг. стала тяжким испытанием для всего советского народа, Вооружённых сил, системы военного обучения и воспитания.

Особенно большое внимание в теории и практике военного времени уделялось развитию политического, воинского (боевого), нравственного и культурного воспитания воинов: формированию у личного состава верности идеологии коммунизма, непоколебимой веры в победу над гитлеровской Германией, ненависти к фашизму, чувства патриотизма и интернационализма, дружбе и войсковому товариществу, утверждению в жизни армии и флота новых боевых традиций и целенаправленной работе вокруг них. В целом за годы Великой Отечественной войны сложилась стройная система воспитания военнослужащих, характерными чертами которой являлись ярко выраженная политическая направленность, гибкость и непрерывность, соответствие содержания, организации и методики воспитания замыслу, решаемым задачам и др.

В 1944 г. офицерские кадры подготавливались в 31 высшем военно-учебном заведении, 220 военных училищах, более 200 различных курсах подготовки и переподготовки начальствующего состава. Ежегодно военно-учебные заведения выпускали до 400—500 тыс. офицеров, а за военный период они подготовили около 2 млн. командиров, политработников, других специалистов.

С 1946 г. в военных вузах был восстановлен ранее отменённый курс педагогики и психологии, увеличены сроки обучения курсантов и слушателей. В Высшем военно-педагогическом институте им. М.И. Калинина, Военно-педагогическом институте Советской армии и Краснознамённом институте физической культуры и спорта им. В.И. Ленина начали подготавливать и собственно педагогические, и исследовательские кадры в области военной педагогики. С этого же года начинается защита докторских и кандидатских диссертаций по проблемам военной педагогики.

В 1950 г. состоялась первая научная конференция по вопросам советской военной педагогики, где была выработана и принята единая структура курса советской военной педагогики. Принятая на конференции единая структура курса советской военной педагогики состояла из четырёх основных разделов, а именно:

- общие основы советской военной педагогики;

- теория и практика советского военного обучения;
- теория и практика военного воспитания;
- организация учебно-воспитательного процесса в воинской части и руководство им.

Проведённая конференция послужила началом коллективной работы специалистов в области военной педагогики и психологии в советский период.

Новый подъём теории и практики военного обучения и воспитания начался с создания в июле 1959 г. в ВПА им. В.И. Ленина кафедры военной педагогики и психологии, ставшей с самого начала центром военно-педагогических исследований в стране и её Вооружённых силах.

Значительный вклад в развитие теории и практики военной педагогики в послевоенный период внесли А.В. Барабанщиков, И.Г. Безуглов, Н.С. Кравчун, Н.Ф. Котов, В.Я. Слепов (общие вопросы военной педагогики, цели и задачи воспитания); Н.И. Кирятов, А.С. Барадавка (комплексный подход к воспитанию); В.З. Колесников, А.А. Федотов, В.Г. Демин, С.М. Соловьёв, И.М. Малышев, В.П. Давыдов (содержание воспитания); Д.П. Познанский (педагогические основы управления); В.И. Вдовюк, А.М. Герасимов (подготовка офицера как военного педагога); В.Н. Герасимов (проблемы перевоспитания, превентивная педагогика); И.Д. Ладанов, Н.Г. Чумичев (сущность буржуазной теории и практики воспитания); А.П. Дударь, А.В. Комаров, С.В. Бордунов (история воспитания).

В 1960—1970-е гг. во всех высших военно-политических училищах появились кафедры военной педагогики и психологии, в военно-учебных заведениях был введён курс военной педагогики и психологии, в войсках проблемы военной педагогики включены в программы командирской подготовки, тематические планы марксистско-ленинской подготовки, в академиях организованы курсы переподготовки преподавателей и войсковых офицеров по проблемам военного обучения и воспитания.

В целом в советский период военная педагогика настойчиво исследовала теоретические основы и давала практические рекомендации по совершенствованию системы обучения и воспитания в Вооружённых силах, что положительно сказалось на практике обучения и воспитания войск, подготовке слушателей и курсантов вузов.

В настоящее время отмечается активизация исследований проблем дидактики и воспитания военнослужащих. Уточняются методологические основы отечественной военной педагогики, произошло освобождение военной педагогики от отдельных политических и идеологических приоритетов. Сегодня основная масса военно-педагогических исследований содержит специальные методологические разработки, основу которых составляют результаты фундаментальных исследований современной науки и практики, историко-педагогический анализ рассматриваемых явлений, человека в совокупности его многообразных отношений. Подобный подход к методологии военной педагогики позволил конструктивно оценить накопленный научный потенциал, с максимальной эффективностью использовать имеющиеся научные достижения.

В настоящее время также ведётся большая работа по обстоятельному и объективному осмыслению отечественного военно-педагогического опыта, зарубежных педагогических идей, современных педагогических технологий и тенденций развития образования с учётом их применения в обучении и воспитании военнослужащих.

В 2002 г. Президентом РФ утверждена Программа перехода Вооружённых сил РФ, других войск, воинских формирований и органов к единой системе воспитания.

В 2004 г. приказом министра обороны № 70 был принят основополагающий правовой акт Министерства обороны РФ в области воспитания — Концепция воспитания военнослужащих Вооружённых сил Российской Федерации.

Таким образом, военная педагогика прошла сложный путь своего становления и развития. Она базируется на мощном фундаменте педагогической мысли и практики отечественного и мирового педагогического опыта. Всё это служит основой для развития теории и практики обучения и воспитания военнослужащих Вооружённых сил РФ.

Существенными особенностями отечественной военной педагогики на всём протяжении её развития в России являются гуманистические традиции, единство воинского и нравственного воспитания, опора на национально-государственные патриотические ценности, бережное отношение к героическому прошлому страны и Вооружённых сил, широкое использование в воспитательном процессе воинских ритуалов и символики.

В завершение данного раздела остановимся на анализе истории появления и развития военной игры в русской армии как важнейшего инструмента военной педагогики.

7.9. История зарождения и развития военной игры

Выполненные исследования позволяют утверждать, что появление военной игры как формы тактической и оперативной подготовки командного состава и штабных работников отечественных ВС тесно связано с революцией в военном деле, произошедшей в конце XVIII — начале XIX в.

Наиболее подробно данная проблема изложена в трудах научного сотрудника Научно-исследовательского института (военной истории) Военной академии Генерального штаба ВС РФ О.Е. Алпеева, например, в статье «История появления и развития военной игры в русской армии», широко используемой в монографии. Вопросы появления и распространения военных игр в русской армии были также рассмотрены в докторской диссертации «Подготовка военных кадров в России» В.В. Иконова, в трудах А.М. Князева, в частности, в его книге «Основы активно-игрового обучения», в работах В.А. Меликова.

Феномен побед армий революционной Франции в 1792—1799 гг., наполеоновских войск в 1800—1815 гг. требовал объяснения, что привело на рубеже столетий к бурному развитию мировой военной науки. Первыми, кто попытался интерпретировать успехи французских вооружённых сил на подлинно научной основе, были прусский мыслитель, военный теоретик, барон Г.Д. Бюлов и швейцарский военный теоретик, барон А.А. Жомини.

О выдающемся вкладе в развитие мировой военной науки барона Г.Д. Бюлова русский военный теоретик, генерал А.А. Свечин писал: «Бюлову мы обязаны самим термином "стратегия", а также и разделением стратегии от тактики; кто прочтёт его определения, тот поймёт, что и первому автору, проведшему грань между этими столь родственными дисциплинами, вероятно очень досажда-



**Барон Антуан-Арни
де Жомини.
Военная галерея
Зимнего дворца**

ли недоуменные вопросы о том, чем же собственно стратегия отличается от тактики. Бюлову мы обязаны всем учением и самим термином об операционном базисе, а также понятием о стратегическом развёртывании. Если рассуждения об объективном угле представляются некоторым увлечением, то сама мысль об огромном значении базиса заслуживает полного внимания, и лучше всего ознакомиться с ней мы можем у её источника — у Бюлова».

Бюлов (Bulow) Адам Генрих Дитрих (1757—1807) — барон, прусский военный писатель и теоретик. В 1799 г. он издал труд «Дух новейшей военной системы» (*Geist des neuern Kriegssystems, hergeleitet aus dem Grundsatz einer Basis der Operationen...*). Военно-теоретические труды Г.Д. Бюлова дополнили военную теорию развитием некоторых понятий. Им, например, сформулирован важный тезис о подчинённости военной стратегии политике, тактики — стратегии, введены в употребление понятия «базис войны», «база операционная» («базис операционный»), «стратегическое развёртывание» и др. Вместе с тем Г.Д. Бюлов увлекался геометрическими формами операций, догматизировал опыт ведения войн VIII в., переоценивал роль магазинной системы снабжения войск, недооценивал значение сражения, считая, что цели войны могут достигаться «воздействием на пути сообщения, а успехи военной теории сделают войну менее кровопролитной».



**Барон Бюлов (Bulow)
Адам Генрих Дитрих
(1757—1807)**

Антуан Анри барон де Жомини (в православии Генрих Вениаминович, 1779—1869), бесспорно, является одним из наиболее значимых военных теоретиков современности. Из-под его пера вышли знаменитые «принципы военного искусства», которые заложили основу для профессионального военного образования в России, а также в странах Европы и Северной Америки XIX—XX вв. Как боевой офицер он участвовал во многих кампаниях Наполеона и мог воочию наблюдать изменения в военной теории и практике.

Ранняя военно-теоретическая деятельность Г.В. Жомини может быть подразделена на две сферы: собственно исторические сочинения и те, что относятся к аналитическому характеру. Помимо освещения войн Фридриха Великого и войн Французской революции, он также планировал включить в свой труд и разбор Итальянских походов Наполеона в 1796—1797 и 1800 гг. В томах, посвящённых Фридриху, швейцарец планировал провести параллель со всеми известными ему в то время авторами, а также в отдельной главе изложить своё собственное понимание теории военного искусства.

В конечном счёте прямым следствием возникновения и дальнейшего развития современной военной науки стало изобретение военной игры, положившее начало введению научных методов в тактическую и оперативную подготовку.

Становление и развитие военной игры в первой половине XIX века происходило под непосредственным влиянием позитивистской философии, ярчайшим представителем которой считается именно Г.В. Жомини. Позитивизм выступал в качестве прямого наследника рационалистической философии Европейского Просвещения, из-за чего в начале XIX века военная игра рассматривалась как всеобъемлющее средство постижения военного искусства и обучения офицеров. Ключевой идеей Просвещения являлось представление о человеке как о продукте полученного им воспитания и образования.

Эта теория была наиболее подробно разработана в творчестве французского литератора и философа-материалиста утилитарного направления К.А. Гельвеция (1715—1771). К.А. Гельвеций пытался создать «науку о нравственности». По его мнению, из двух чувств — любви к удовольствию и отвращения к страданию — возникает третье чувство — любви к себе. Именно любовь к себе он считал первичным импульсом всех действий человека. Любовь к себе порождает в свою очередь страсти, стремление к счастью и интересы. Являясь сторонником учения о решающей роли среды в формировании личности, он считал страсти человека главной движущей силой общественного развития.

Пионеры военной игры рассматривали её как своего рода «stilum», при помощи которого на чистый лист («*tabula rasa*») опыта участвовавшего в занятиях офицера наносились необходимые познания в области полководческого искусства. Кроме того, так как в Просвещении и позитивизме основным методом научного познания окружающего мира была математика, первые правила военной игры основывались на математических вычислениях, при помощи которых определялись результаты атак и потери в живой силе.

Первой известной системой военной игры, изобретённой в Новом времени, стала «Королевская игра» («*Königsspiel*») Х. Вейкмана, представлявшая собой усложнённые шахматы. В XVIII веке появились правила Ф. Гогенбергера, Х.Л. Гельвига, Г. Вентурини, но их применение в войсках было ограниченным, так как военная игра считалась всего лишь средством проведения досуга.

Современная военная игра возникла в Пруссии в 1806 г. Военное руководство Прусского королевства извлекло уроки из Йена-Ауэрштедтской катастрофы, проведя масштабную модернизацию вооружённых сил. Создание генерального штаба, ставшее важнейшей частью реформы в прусской армии, преследовало целью готовиться к будущей войне на строго научных основаниях. Изобретение и внедрение в широкую практику военных игр отвечало стремлению реформаторов проводить тактическую и оперативную подготовку и проверять стратегические планы войны при помощи научных методов.

В 1816 г. лейтенант 2-й артиллерийской бригады Георг Генрих Рудольф Иоганн барон фон Рейсвиц, используя разработки своего отца, изобрёл правила, ставшие первой современной системой военной игры. В 1819 г. он представил эти правила члену королевского дома. Военная игра получила одобрение короля Фридриха Вильгельма III (1770—1840), а начальник Большого генерального штаба, прусский фельдмаршал, барон Ф. фон Мюффлинг (1775—1851) рекомендовал ввести её в войсках. В 1824 г. правила Рейсвица были изданы.

Военная игра Рейсвица носила тактический характер и позволяла разыгрывать столкновения вплоть до корпусного уровня. Занятия велись на ситуационных планах местности масштаба 1:8000. Интервалы между ходами составляли две минуты. Минимальное число участников игры равнялось трём, один из них являлся «доверенным» — руководителем и посредником в одном лице. В качестве основной тактической единицы выступала фишка, изображавшая полубатальон пехоты численностью 450 человек. Правила Рейсвица подробно регулировали розыгрыш боевых столкновений в ходе игры, результаты которых определялись при помощи специальных костей. Потери войск отмечались на специальной таблице.

Дальнейшее развитие германской военной игры связано с распространением идеалистической философии войны К. Клаузевица, вытеснившей позитивистскую военную теорию. Главным способом постижения войны в теории К. Клаузевица считался философский, а не научный метод. В начале второй половины XIX века

разработчикам руководств по военной игре стало очевидно, что существовавшие математические правила расчёта потерь и определения результатов столкновений представляли серьёзное препятствие для широкого её распространения. Господство философии Карла Филиппа Готтлиба фон Клаузевица (1780—1831) позволило отказаться от наукообразных правил ведения военных игр и заменить их мотивированными решениями посредников и руководителя.

В 1876 г. крупный германский военный теоретик Юлиус фон Верди дю Вернуа (1832—1910) издал работу «Введение в военную игру», в которой обосновал необходимость внедрения сокращённой военной игры без использования сложных правил, костей и таблиц. Труд Верди дю Вернуа положил начало новому направлению в развитии военной игры и позволил использовать её не только как средство развития профессиональных качеств у офицеров, но и в качестве инструмента проверки военных планов. С этой целью игры активно использовали начальники германского генштаба А. фон Вальдерзее (1832—1904), А. фон Шлиффен (1833—1913) и Г. фон Мольтке-младший (1848—1916). Стратегические военные игры позволяли проводить всестороннюю оценку военных планов и вносить в них необходимые коррективы.

За столетие, прошедшее со времени появления разработок Рейсвица, военная игра в германской армии проделала большой путь от простой забавы до метода оперативной подготовки и проверки военных планов. Результаты военных игр также использовались в качестве критерия оценки профессиональной пригодности при отборе кандидатов на командные или штабные должности. Опыт, накопленный прусско-германским генеральным штабом в теории и практике военных игр, стал широко использоваться во многих странах, в том числе и в России.

Знакомство с военной игрой в России произошло сразу же после введения её в прусской армии. В 1824 г. Рейсвиц был командирован в Российскую империю, где он



Военная игра Георга Генриха Рудольфа Иоганна барона фон Рейсвица

и начальник Главного штаба Его Императорского Величества, генерал от инфантерии и генерал-адъютант, барон И.И. Дибич организовали несколько игр.

Иван Иванович Дибич-Забалканский (1785—1831) — русский полководец прусского происхождения, генерал-фельдмаршал. Четвёртый и последний полный кавалер ордена Святого Георгия.

Среди участников находился Его Императорское Высочество Великий князь Николай Павлович — будущий император Николай I Павлович (1796—1855). В разгар Крымской войны, из-за значительной убыли офицеров на фронте, одним из распоряжений Императора было введение обучения строевой подготовке в гражданских гимназиях и высшим военным наукам (фортификации и артиллерии) в университетах. Таким образом, Императора Николая I Павловича можно обоснованно считать основоположником начальной военной подготовки в России.

После восшествия на престол Император стал регулярно организовывать военные игры с офицерами, служившими в Петербурге. Первым пособием, использовавшимся при их проведении, стало руководство Рейсвица, переведённое военным инженером, полковником В.Л. Шарнгорстом (1799—1873). В 1836 г. были изданы правила военной игры, переработанные согласно требованиям уставов и организации русской армии. Это руководство представляло собой краткое изложение труда Рейсвица. Тогда же в русской армии начали практиковать схожие формы подготовки — полевые поездки и решение тактических и стратегических задач.

В 1847 г. появилось новое руководство по военной игре, составленное капитаном гвардейского Генерального штаба А.П. Кузминским. Руководство представляло собой лишь незначительную переработку правил Рейсвица. Вслед за прусским теоретиком А.П. Кузминский рассматривал военную игру как универсальное средство всеобъемлющего постижения военного искусства, «которое, не утомляя ума изучением теории и не принуждая его следовать по чужим указаниям, приводило бы его к созданию собственных соображений, и, представляя ближайшее и по возможности верное изображение настоящих военных действий, могло бы служить, с одной стороны, занимательным упражнением, а с другой, наставительную практическую школу».

Во время правления Николая I Павловича военная игра получила значительное распространение только среди офицеров гвардейского Генерального штаба — интеллектуальной элиты русской армии. Вопрос о повсеместном её внедрении в войска во второй четверти XIX века не поднимался. Отмечая непопулярность этих занятий в армии, русский генерал, профессор Николаевской академии Генерального штаба, военный писатель Н.П. Глиноецкий (1830—1892) констатировал: «О введении военной игры в виде обязательного занятия не было никаких распоряжений, и вообще можно безошибочно сказать, что в рассматриваемый период военная игра не встречала в нашем военном обществе сочувствия». Н.П. Глиноецкий посвящал много времени военной литературе и был постоянным сотрудником «Русского инвалида» и «Военного сборника», в котором он с 1859 г. по 1873 г. вёл отдел иностранного военного обозрения и, кроме того, печатал ряд статей по различным вопросам военного дела.

Военно-морские игры также имеют давнюю историю. Ещё во времена парусного флота боевые адмиралы и офицеры проводили часы досуга за разлинованной на квадратики доской, передвигая по ней миниатюрные модели линейных кораблей, фрегатов, галер и бригов. Кораблики могли маневрировать в зависимости от задаваемого направления ветра, стрелять по противнику, брать его на абордаж.

Со временем правила игры усложнялись, чтобы как можно больше соответствовать реальности. В последней четверти XIX века правила таких игр начали публиковать-

ся в периодической печати, и они стали доступны широкому кругу любителей, многие из которых предпочитали их шахматам и картам. Но настоящий бум произвела в самом конце века военно-морская тактическая игра историка Ф.Т. Джейна, начавшего тогда же издавать свой знаменитый справочник по военным флотам. В игре участвовали реально существующие корабли с их действительными характеристиками: скоростью, бронированием, орудийной мощью и манёвренностью.

Правила учитывали почти всё, что могло иметь место в настоящем морском бою, но сама процедура игры получилась очень громоздкой и требовала большого количества участников, огромного по размерам игрового поля и довольно кропотливых в изготовлении моделей кораблей (масштаб был примерно 1 : 2900), число которых могло достигать нескольких десятков. Продолжительность такой игры могла достигать нескольких дней. Тем не менее в неё с интересом играли в кают-компаниях всех флотов мира. В русском флоте, например, участники игр получали благодарность командования, высоко ценившего полезность такой игры для выработки необходимых морским офицерам знаний и навыков.

В целом динамику развития военных игр можно проследить из ряда публикаций по данному вопросу.

1. 1824 г. В. von Riesswitz. *Anleitung zur Darstellung militairischer manover mit dem Apparat des Krieg Spiels*. Исходная книга правил кригшпиля, подготовленная фон Рейсвицем для Прусской армии после демонстрации генералу Мюффлингу и Генеральному Штабу в 1824 г.
2. 1828 г. *Berliner Kriegsspiel Vereins. Supplement zu der Bisherigen Kriegsspiel Regeln*. Изначально материал был опубликован как статья в «*Zeitschrift für Wissenschaft Kunst und Geschielebe des Kriegs*», 1828, вып. 13. В значительной степени статья представляла собой поправки и дополнения к игре, выпущенные комитетом офицеров из Берлинского клуба кригшпиля.
3. 1830 г. Horberg, Johan. *Krigs-Spelet-eller Askadligt forestallande af Manovre och Strider med storre eller mindre Corpser af alla vapen*. Шведский перевод книги Рейсвица с некоторым добавлением из поправок 1828 г.
4. 1846 г. *Berliner Kriegsspiel Vereins. Anleitung zur Darstellung militarischer Manover mit dem Apparat des Kriegs Spiels*. Данный подход к военной игре в целом повторяет идею Рейсвица.
5. 1847 г. Leitner, T.I. *Über Kriegsspiel und deren Nutzen*. Игра для Австрийской армии на основе правил Рейсвица, опубликована в качестве статьи в «*Österreiche Militair Zeitschrift*».
6. 1848 (1847) г. А.П. Кузьминский. *Руководство к военной игре*. — СПб., 1848. — 186 с. Первое русское руководство (не считая переводных) по кригшпилю. По некоторым данным, впервые опубликовано в 1847 г.
7. 1860—61 г. Исследование и подход к военной игре Х.И. Колодеева (1817—1876). В 1860-е годы полковник Х.И. Колодеев усовершенствовал «Руководство к военной игре» гвардейского Генерального штаба капитана А.П. Кузьминского, изданное в 1847 г. Х.И. Колодеев проанализировал руководство А.П. Кузьминского, выявил недостатки, внёс существенные изменения и дополнения, необходимые для успеха дела. Он значительно сократил правила военной игры, упростил их и привёл в соответствие с современным состоянием военного искусства. Военная игра, по мнению генерала Х.И. Колодеева, «должна служить одним из самых существенных пособий для военного

образования не только корпуса офицеров армии, ...но даже и унтер-офицеров, которым в многообразных случаях войны приходится быть не только пассивными исполнителями мысли и воли старшего, но и самостоятельными начальниками» (А. Станкевич. Военная игра // Военный сборник. — 1862. — № 7. — С. 91). Отдельные российские офицеры подвергли резкой критике военную игру Х.И. Колодеева, обвиняя его в том, что он не выполнил поставленную им же задачу — приспособить своё руководство так, чтобы оно служило пособием к образованию, а направил руководство исключительно для разыгрывания боя. Тем не менее военное начальство высоко оценило его труд. По собственным словам Х.И. Колодеева, успех оправдал все его ожидания: «Присутствовавшие при военной игре (1860, 1861) в Азовском пехотном полку начальники 4-го армейского корпуса генерал-лейтенант барон Врангель и генерал-адъютант Безобразов остались очень довольны результатом и изъявили желание, чтобы преобразованная Х.И. Колодеевым военная игра была введена во всех полках и стрелковых батальонах 4-го армейского корпуса». В 1862 г. «согласно приказа военного министра февраля 9 дня за № 31 по Высочайшему повелению Государя Императора повелено военную игру, составленную Колодеевым как полезное упражнение для войск снабдить по одному экземпляру все пехотные полки гвардии, гренадер и армейских корпусов, отдельные батальоны резервной пехоты, стрелковые резервные и образцовый, половину батальона Финляндского и резервного сапёрного» (НИАБ. Ф. 319. Оп. 2. Д. 1533. Л.19).

8. 1862 г. Труд А.Г. фон Чишвица. Tschischwitz, W von. Anleitung zum Kriegsspiel. Следует отметить, что большинство руководств, переведённых на иностранные языки после 1870-71 гг., были основаны на руководствах фон Чишвица, выпущенных в четырёх изданиях. Он близко следовал традиции Рейсвица и противостоял набиравшей всё большую популярность «свободной игре» Верди дю Вернуа (1876). Фон Чишвиц внёс некоторые изменения в правила после войн 1870 г. и в 1874 г.
9. 1870 г. Труд фон Тротта. Trotha, Thilo von. Anleitung zur darstellung von Gefechtsbildern mittest des Kriegs Spiel apparatus. Фон Тротт, как и Чишвиц, придерживался традиции Рейсвица. Он опубликовал ряд статей в «Militair Wochenblatt» в защиту старого стиля игры. Всего вышло три издания его правил: 1870, 1872, 1874 гг. Впоследствии книга фон Тротта была переведена на английский язык американским историком и дипломатом Д. Бэнкрофтом (1800—1891) в 1872 г.
10. 1872 г. Bancroft, W.C. Introduction to the Employment of the Kriegsspiel Apparatus. Перевод книги фон Тротта.
11. 1872. Baring, E., Captain RA. Rules for the Conduct of the War Game. Перевод книги фон Чишвица. Игра адаптирована к особенностям британской армии, масштаб карты изменён.
12. 1872 г. Delambre, Capitaine du Genie. Le Jeu de la Guerre. Французская военная игра, основанная на прусском кригшпиле.
13. 1872 г. A.Petrie. Kriegsspiel — Jeu de la Guerre. Бельгийская версия игры.
14. 1873 г. Аркадий Платонович Скугаревский (1847—?) — генерального штаба генерал от инфантерии, участник русско-турецкой и русско-японской войн, военный теоретик и историк предложил свой вариант военной игры. Генерал Скугаревский был «одним из пионеров правильной организации и постанов-

ки тактических занятий с офицерами и в особенности военной игры. В 1875 г. вышло второе издание правил А.П. Скугаревского. Кроме упомянутых выше руководств, пособиями по военной игре в российской армии являлись руководство Казанского, «Тактическая игра» В. Паруцкого; «Пособие для ведения занятий с офицерами. Военная игра, тактические занятия и доклады» А.Н. Суворова, «Постановка стратегических-тактических занятий в XVIII армейском корпусе» Э.А. Верцинский», а также переведённые с немецкого языка труды Альтрока, Гриппекерля и ф.-Альтена. Согласно «Наставлению для официальных занятий» 1909 г., стратегическая военная игра, как правило, служила практикой для высших начальствующих лиц, от начальников дивизий и выше, под руководством командующих войсками в округах, тактическая же — для командиров бригад, полков и начальников дивизионных штабов, под руководством корпусных командиров, последняя производится и в частях войск.

15. 1873 г. Meckel, Jacob. Studien über das Kriegsspiel. Профессор Берлинской военной академии, участник войн австро-прусской и франко-прусской Д. Мекель оказал огромное влияние на дизайн кригшпиля и связанного с ним «свободного» кригшпиля Верди дю Вернуа. Например, профессор Д. Мекель не только включил в свою игру таблицу результатов стрельбы, но и добавил к рейсвицовским «хорошим» и «плохим» результатам ещё и «отличный», «средний», «ниже среднего». С другой стороны, он обосновал необходимость проведения полковых, тактических и стратегических игр на картах разных масштабов.
16. 1873 г. Schmidt, A. Das Preussische Kriegsspiel. Подход к военной игре А. Шмидта был опубликован в виде статьи в семейном журнале «Daheim». Подход Шмидта, основанный на идеях Чишвица, заимствовали многие другие теоретики военной игры, например, Верди дю Вернуа.
17. 1875 г. Meckel, Klemens Wilhelm Jacob. Anleitung zum Kriegsspiel. Д. Мекель планировал выпустить эту работу в трёх частях, но закончил только одну.
18. 1876 г. Verdy du Vernois, von. Beitrag zum Kriegsspiel. Книга по кригшпилю одного из самых выдающихся военных писателей Германии, генерала Верди дю Вернуа, оказала огромное влияние на все варианты военных игр. Генерал Вернуа был начальником разведывательной секции прусского Генерального штаба в ходе войны 1870—71 гг. (позже дослужился до военного министра). Он отстаивал «свободный» подход к посредничеству «гейммастера» в игре: решение о тактическом преимуществе в том или ином эпизоде должно определяться не кубиками и таблицами потерь, а мнением «гейммастера», основанным на его военном опыте и положении на игровой доске. Это было предметом множества дебатов на страницах «Militair Wochenblatt», хотя генерал Вернуа и не принимал в них участие лично.
19. 1879 г. Colomb, Rear Admiral Phillip Howard. «The Dual», A Naval War-game. Вице-адмирал королевских ВМС Британии Филипп Говард Колумб (1831—1899) — выдающийся военный историк, геостратег и крупный теоретик военно-морского искусства. В историю мировой геополитической мысли адмирал Колумб вошёл как один из основоположников концепции морского могущества, составившей основу системы идей англо-американской школы атлантизма. В частности, его интересовала современная тенденция на военном флоте вести «продольный» огонь с боевых кораблей, нежели «бортовой». Военная игра адмирала была простым соревнованием между этими двумя способами.

20. 1880 г. Totten, Charles A. «Stratego», An American game of war based upon military principles. (2 Vols).
21. 1882 г. Livermore, William R. The American Kriegsspiel — a game for practising the art of war upon a topographical map. Известный американский вариант кригшпиля, основанный на прусской системе с некоторыми добавлениями.
22. 1883 г. Bilimek-Waissolm, Oberst Hugo von. Die Leitung des Kriegsspiels und die Grenzen seiner mittel dargestellt an zusammenhangenen Beispielen mit Karten. Руководство австрийской армии. Состояло из трёх частей: 1) Кавалерия. Разведка и бой. 2) Гвардейская атака. 3) Артиллерия и атака дивизии.
23. 1884. Verdy du Vernois, von. The Tactical Game. Перевод книги Вернуа, выполненный Дж. Р. МакДонеллом.
24. 1884 г. H.M.S.O. Rules for the Conduct of the War Game. Ревизия правил Баринга 1872 г., выполненная комитетом под руководством генерал-майора Ф. Уильямса. В книге, в частности, приведены таблицы протяжённости колонн, частей, маршей, потерь при атаке и т.д.
25. 1887 г. Verdy du Vernois. Essai de simplification du Jeu de la Guerre. Французский перевод книги Вернуа, выполненный Morhange.
26. 1887 г. Wilkinson, Spencer. Essays on the War Game. Книга-основатель Тактического общества Манчестера.
27. 1891 г. Col. Lonsdale Hall, RE. The War Game. Статья, опубликованная в «The Nineteenth Century» в феврале 1891. Л. Холл упоминается в правилах британской армии 1884 г., также он был посредником в играх Общевидового Института, Лондон.
28. 1893 г. Rohne, Heinrich Wilhelm. Das Artillerie Kriegsspiel. Специализированная игра для молодых артиллерийских офицеров, предназначенная для выработки навыков определения дальности.
29. 1896. H.M.S.O. Rules for the Conduct of the War Game on a map. Очередное обновление правил для британской армии.

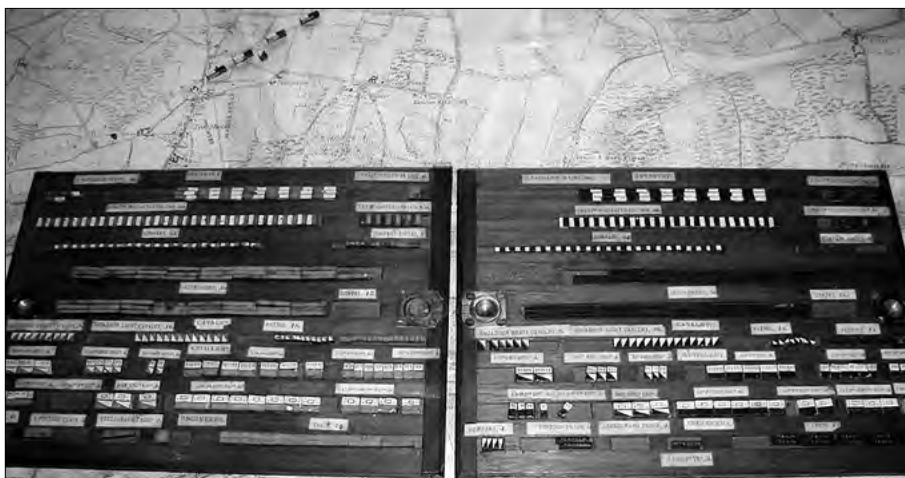

Британский набор для игры по правилам 1896 г.

30. 1897 г. Strohl, A. Cavalleristische Kriegsspiel auf Kriegsgeschichtlicher Grundlage. Кавалерийский кригшпиль для австрийской армии, базирующийся на инцидентах в августе 1870 г.
31. 1897 г. Sonderegger, Emil. Anlage und Leitung von Kriegsspiel Ubungen, mit abbildung im Text. Швейцарское руководство по игре.
32. 1898 г. Jane, Fred T. The Naval War Game. Правила морской военной игры основателя, главного и продолжительное время единственного редактора справочника по боевым кораблям мира (All the World's Fighting Ships), а затем и летательным аппаратам (All the World's Air-ships), автора военно-технических исследований и нескольких романов, иллюстратора, журналиста Фреда Джейна (1865—1916). Он был горячим поклонником военных и штабных игр, и разработал собственные дополнения к одной из них.



Фред Джейн за своей игрой

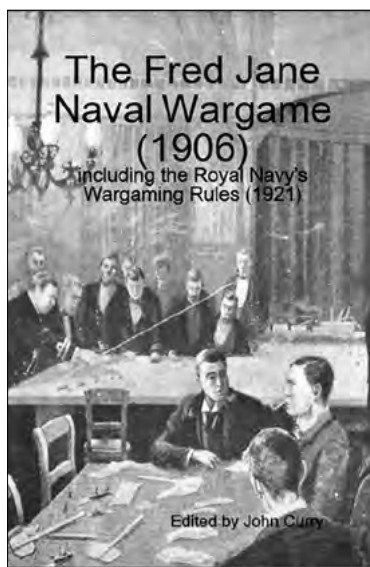

Обложка тактической игры Джейна, 1906 (репринт)

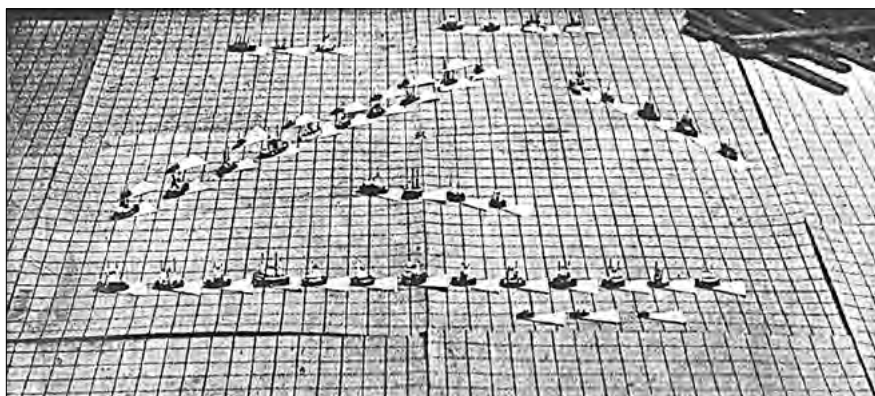

Игровой набор, сделанный специально для Великого князя Александра Михайловича; колонна кораблей впереди, русский флот

33. 1899 г. Kunde, Rudolph Anton. Grundsätze für die Leitung des Festungs Kriegsspiel mit Beispielen. Крепостная игра, направленная на подготовку офицерского состава, как уничтожать крепости, делать вылазки, использовать артиллерию и т.д.
34. 1903 г. Jane, Fred T. Hints on playing the Jane Naval Wargame. Значительно переработанный вариант игры Ф. Джейна по сравнению со статьей 1898 в R.U.S.I.
35. 1907 г. Immanuel, Captain and Instructor at the War School at Engers. Полковая военная игра. Переведена для Армии США Уолтером Крюгером. Оригинальное немецкое издание вышло в 1903 г. В описании игры есть главы о военных играх в целом, включая аргументы за и против кубиков. Вторая часть книги описывает серию игр на основе карт. 1908. Altrock, Konstantin von. Das Kriegsspiel.
36. 1912. Jane, Fred T. How to play the Naval War Game — Official Rules cancelling all others. Последняя версия игры Ф. Джейна.
37. 1916 г. Horath, Lt. Guido von. The War Game. Перевод, опубликованный в 16-ти выпусках «Scientific American» с 26 февраля по 3 июня 1916 г.
38. 1916. Chamberlaine, William. The Coast Artillery War-Game. Washington War Department Doc. No. 540. Книга включает фотографии комнаты для игры с установленной моделью гавани, которую видят игроки. Целью игры была, прежде всего, отработка действий, процедур и терминологии при корректировке огня, но также присутствовала система определения повреждений и т. д., чтобы участники могли видеть наглядный результат.
39. 1926 г. Cockenhausen, F.E.E.A. von. Anleitung für Plan Aufgaben und Kriegsspiel. Für Kleiner Verbände. Тактика малых подразделений — взводов, рот, батальонов.
40. 1935 г. Cockenhausen, F.E.E.A. von. Kriegsspiel Fibel. (Anleitung für Plan Aufgaben und Kriegsspiel im Rahmen des Zuges und der Kompagnie). Суть игры состоит в том, что посредник задаёт вопросы, игроки отдельно отвечают на них.
41. 1935 г. Horauf, General Major A.D. von. Das Kriegsspiel. Пример создания игры от разработки подходящего сценария до её завершения.
42. 1940 г. Pratt, Fletcher. Fletcher Pratt's Naval Wargame. Знаменитая книга Пратта по морской военной игре.
43. 1979 г. Williams, Mark. Captain Gilbert Roberts RN and the Anti-U-Boat School. Больше биографическая, чем варгейминговая книга.
44. 1979 г. Brewer, Gary D. and Shubik, Martin. The War Game. Первый опыт достаточно широкого использования в военных играх компьютерных технологий, современных моделей. Целью авторов было повысить стандарты игр, проводимых МО США.
45. 1983 г. V. von Reisswitz. Kriegsspiel, 1824. Первый английский перевод исходной книги Рейсвица, выполненный Биллом Лисоном. Второе издание — 1989 г.
46. 1990 г. Fred T. Jane. The Naval Wargame. 1912. Репродукция книги 1912 г.
47. 1997 г. Richard Brooks. Fred T Jane — An Eccentric Visionary. Биография Фреда Джейна, включающая главу о создании игры и несколько интересных фотографий.



**Командный центр Командования Западных подходов;
у основания лестницы — адмирал М.К. Хортон**

Сэр Макс Кеннеди Хортон (англ. Max Kennedy Horton (1883—1951) — британский адмирал, подводник, в Первую мировую войну — командир подводной лодки E9, во Вторую мировую — командовал подводными силами Великобритании, затем занимал должность командующего Западными походами.



**Симулятор
противолодочной борьбы
в Командовании
Западных подходов.**

12 игроков в одной комнате играли против 12 игроков в другой; первые представляли союзнические конвои и их эскорт, вторые — командиров немецких подводных лодок

В настоящее время практически все штабы, военные учебные учреждения имеют развитую учебно-материальную базу, оснащённую современными средствами управления и электронно-вычислительной техникой, включающей объекты Центров военных игр. Выполненный анализ свидетельствует, что в вооружённых силах наиболее развитых стран, в частности, США как страны с наиболее развитой инфраструктурой создания военных компьютерных игр, применение этих игр в процессе боевой подготовки войск поставлено на широком государственном уровне. Сейчас в этих странах

происходит целенаправленный планомерный процесс создания сложных военных компьютерных игр, удовлетворяющих самым современным взглядам компьютерной индустрии.

Сегодня в арсенал инструментария всех звеньев руководства ВС наиболее развитых государств уже довольно давно и прочно вошло применение компьютерного моделирования имитации боевых действий как прообраза современных компьютерных игр. К началу 90-х гг. прошлого столетия уровень развития компьютерных технологий и средств коммуникаций predetermined первые попытки внедрения компьютерного моделирования имитации боевых действий, а впоследствии и компьютерных игр в повседневную деятельность ВС наиболее технологически развитых армий. Первопроходцем в этом отношении стала игра Doom (производитель ID Software), появившаяся в 1994 г.

Компьютерные игры сейчас являются относительно новой, но уже широко используемой формой воздействия на людей с целью трансформации в нужном направлении их настроений, чувств, воли, внедрения в сознание необходимых идеологических и социальных установок, формирования определённых стереотипов мышления и поведения.

В последнее время компьютерные игры стали одним из самых действенных инструментов боевой подготовки войск, распространения государственной идеологии, формирования национального самосознания граждан, создания благоприятного образа страны и её вооружённых сил в мире при своей экономической эффективности.

Подавляющее большинство сценариев проведения военных операций — от диверсий и управления боевыми машинами до ведения крупномасштабных военных операций в масштабах отдельной страны или целой планеты — уже использованы авторами компьютерных игр. Созданные ими сценарии очень сложны, многовариантны и часто максимально приближены к действительности, что в конечном итоге находит применение в различного рода программных продуктах.

В настоящее время по заказу ВС США разрабатываются компьютерные игры практически для всех категорий военнослужащих. Начиная с 2006 г. ВС США наряду с проведением обычных учений приступили к планомерному процессу перехода на совершенно новый вид боевой подготовки — виртуальные учения, для чего в войска было направлено свыше 3000 копий игры Darwars Ambush, и её усовершенствованного аналога Game After Ambush, которые позволили солдатам прорабатывать военные сценарии с учётом различных факторов, а затем анализировать их.

Компьютерные игры начали активно использовать британские и французские военные. Министерство обороны Королевства Дании начало использовать для обучения своих танкистов компьютерную игру Steel Beasts, разработанную калифорнийской компанией eSim Games. Встречаются сведения, что в 2005 г. Индонезия впервые заявила о желании покупать военные игры, разрабатываемые компьютерной промышленностью США. ВВС Южной Кореи уже начали нанимать на работу профессиональных игроков компьютерных игр, чтобы с их помощью протестировать обучающие программы.

Список использованных источников

1. Альтрок К. Военная игра: Руководство для её ведения с примерами, решениями и картой / Пер. с нем. офицеров Ген. штаба Варш. воен. округа. — 2-е изд., испр. и доп. / Под. ред. Д.К. Лебедева. — СПб.: 1910.
2. Антология педагогической мысли. В 3 т. / Сост. К.И. Салимова и Г.Б. Корнетов. — М.: 1988.

3. Барабанщиков А.В., Давыдов В.П., Феденко Н.Ф. Основы военной психологии и педагогики. — М.: Просвещение, 1988.
4. Барабанщиков А.В. История отечественной и зарубежной педагогики. — В 3 ч. — Голицыно: 1995.
5. Бардовская Н.В., Рван А.А. Педагогика. — СПб.: Питер, 2001.
6. Верди-дю-Вернуа. Упражнения в искусстве вести войска / Пер. с нем. — СПб.: 1874—1893.
7. Военная психология и педагогика / Под ред. В.Ф. Кулакова. — М.: Совершенство, 1998.
8. Воспитательная работа в Вооруженных силах Российской Федерации. — М.: ВУ, 1995.
9. Гельвеций К.А. Сочинения. — В 2 т. — Т. 2. — М.: 1974.
10. Герлиц В. Германский Генеральный штаб. История и структура. 1657—1945 / Пер. с англ. С.В. Лисогорского. — М.: 2005.
11. Глиноецкий Н.П. История русского Генерального штаба. — Т. 2. — СПб.: 1894.
12. Гриценко Л.И. Теория и методика воспитания: личностно-социальный подход. — М.: Академия, 2005.
13. Джуринский А.Н. История зарубежной педагогики. — М.: 1998.
14. Джуринский А.Н. История образования и педагогической мысли. — М.: ВЛАДОС-ПРЕСС, 2004.
15. Дистервег А. Избранные педагогические сочинения. — М.: 1956.
16. Ефремов О.Ю. и др. Военная педагогика. — СПб.: 2008.
17. Ефремов О.Ю. Педагогическая диагностика в высшей военной школе России. — СПб.: ВУС, 2000.
18. Загвязинский В.И., Атаханов Р. Методология и методы психолого-педагогического исследования. — М.: Академия, 2001.
19. История образования и педагогической мысли за рубежом и в России / Под ред. З.И. Васильевой. — М.: 2011.
20. История педагогики и образования / Под ред. А.И. Пискунова. — М.: 2001.
21. Калюжный А.С. Военная психология и педагогика в профессиональной деятельности офицера Военно-морского флота: Уч. пос. — Н. Новгород: НГТУ, 2004.
22. Колесникова И.А., Борытко Н.М., Поляков С.Д., Селиванова Н.Л. Воспитательная деятельность педагога. — М.: Академия, 2006.
23. Коменский Я.А., Локк Д., Руссо Ж.-Ж., Песталоцци И.Г. Педагогическое наследие. — М.: Педагогика, 1988.
24. Константинов Н.А., Мединский Е.Н., Шабаяева М.Ф. История педагогики. — М.: 1982.
25. Корнетов Г.Б. Всемирная история педагогики. — М.: 1994.
26. Краевский В.В. Методология педагогического исследования. — Самара: СамГПИ, 1994.

27. Кузминский А.П. Руководство к военной игре (с раскрашенными чертежами). — СПб.: 1847.
28. Мак-Нил У. В погоне за мощью. Технология, вооруженная сила и общество в XI—XX веках / Пер. с англ. Т. Ованнисяна. — М.: 2008.
29. Мартынов П.Л. Боярин Богдан Матвеевич Хитрово, симбирский помещик. — Симбирск: 1901.
30. Матвеев А.М., Горчаков Д.А. Строитель Симбирска, боярин Богдан Матвеевич Хитрово. — Симбирск: 1898.
31. Образцов П.И. Методы и методология психолого-педагогического исследования. — СПб.: Питер, 2004.
32. Правила военной игры, примененные к российским войскам. — СПб.: 1845.
33. Рейсвиц Г. Описание военной игры, изобретенной прусской гвардейской артиллерии поручником Рейсвицом / Пер. с нем. В.Л. Шарнгорст. — СПб.: 1831.
34. Словарь по социальной педагогике / Авт.-сост. Л.В. Мардахаев. — М.: Академия, 2002.
35. Снесарев А.Е. Жизнь и труды Клаузевица. — М.; Жуковский, 2007.
36. Справочник офицера-воспитателя. — М.: За права военнослужащих, 2003.
37. Стрэчен Х. Карл фон Клаузевиц «О войне» / Пер. с англ. О. Жуковой. — М.: 2009.
38. Трутовский В.К. Боярин и оружейничий Богдан Матвеевич Хитрово и Московская Оружейная палата // Старые годы. — 1909, июль-сентябрь.
39. Харламов И.Ф. Педагогика. — М.: 1999.
40. Хрестоматия по истории зарубежной педагогики / Сост. А.И. Пискунов. — М.: 1981.
41. Цирульников А.М. История образования в портретах и документах. — М.: 2000.
42. Addington L.H. The Patterns of War since the Eighteen Century. —Bloomington: 1984.
43. Creuzinger P. Hegels Einflu auf Clausewitz. — Berlin: 1911.
44. Palmer R.R. Frederick the Great, Guibert, B low: From Dynastic to National War // Makers of Modern Strategy: from Machiavelli to the Nuclear Age / ed. by P. Paret. — Oxford: 1990. P. 91—119.
45. Reisswitz G. Baron von. Anleitung zur Darstellung militairischer Man ver mit dem Apparat des Kriegs-Spieles. — Berlin: 1824.

7.10. Военная антропология.

Предмет и методология современной военной антропологии

Антропологизация научного знания, характерная для последних 15—20 лет, не обошла стороной и военную сферу. В современных, достаточно агрессивных условиях учёные различных отраслей обращают внимание на человеческие аспекты войны как сложнейшего явления, имеющего в наступившем столетии новые отличительные особенности военного дела. Для изучения таких аспектов в ряде случаев используется развивающаяся наука — «военная антропология» — или одна из её частей — «военно-историческая антропология».

Военная антропология интегрирует достижения ряда наук, их предметные области и инструментарий, сочетает в себе академическую фундаментальность и практические возможности. Эта наука включает ряд областей, одной из которых является военно-историческая антропология, обращающаяся к историческому опыту как основному и важнейшему источнику знаний о человеке на войне, накопленных обществом за тысячелетия своего развития. Военная антропология призвана не только и не столько к специализации в исследовании войн, сколько к интеграции знания о них, получаемого различными гуманитарными и общественными науками. Поэтому является закономерным, что современный этап развития исторической науки, в том числе и военной истории, характеризуется усилением интереса к изучению (исследованию) проблемы «человек и война» в рамках новой отрасли знаний — военно-исторической антропологии.

Сегодня перед военной наукой стоит важная фундаментальная проблема — восполнение отсутствующей системности в военно-исторических исследованиях, касающихся «человеческого измерения» войн и вооружённых конфликтов, на основе обобщения отечественного и зарубежного научного опыта, использования и синтеза традиционных и нетрадиционных методов исследования с конкретно-научными подходами ряда дисциплин. Решение её возможно в первую очередь на базе конструирования военно-исторической антропологии в качестве новой отрасли исторического знания.

Комплекс ключевых задач конкретно-исторических исследований в предметных рамках военно-исторической антропологии, по мнению специалистов, как правило, включает:

- определение того общего во всех войнах, что влияет на психологию социума в целом и армии в частности, и особенно в зависимости от специфики конкретной войны с присущими ей параметрами (масштабы войны, её оборонительный или наступательный характер, значение для государства, идеологическое обоснование целей, социально-политический контекст, включая общественное мнение и отношение к данному конфликту внутри страны, и т. д.);
- анализ ценностей, представлений, верований, традиций и обычаев всех социальных категорий в контексте назревания войны, её хода, завершения и последствий;
- изучение взаимовлияния идеологии и психологии вооружённых конфликтов, в том числе идеологического оформления войны, механизмов формирования героических символов, их роли и места в мифологизации массового сознания;
- изучение диалектики соотношения образа войны в массовом общественном сознании и сознании её непосредственных участников;

- изучение эволюции понятий «свой — чужой» и формирования образа врага в различных вооружённых конфликтах, в том числе в сравнительно-историческом анализе мировых и локальных войн;
- анализ проявлений религиозности и атеизма в боевой обстановке, включая солдатские суеверия как одну из форм бытовой религиозности;
- реконструкция совокупности факторов, влияющих на формирование и эволюцию психологии комбатом, на их поведение в экстремальных ситуациях;
- изучение психологических явлений и феноменов на войне: психологии боя и солдатского фатализма, особенностей самоощущения человека в боевой обстановке, героического прорыва и паники, психологии фронтового быта;
- выявление особенностей психологии рядового и командного составов армии, а также военнослужащих отдельных родов войск и военных профессий в зависимости от форм их участия в боевых действиях;
- изучение влияния вневойсковых социальных и социально-демографических феноменов мировых и локальных войн, в том числе массового участия женщин в войнах XX столетия;
- определение того, как условия конкретной войны влияют на дальнейшее существование комбатом, включая проявление посттравматического синдрома, проблемы выхода из войны, механизмы и способы адаптации к послевоенной мирной жизни.

Военно-антропологические исследования носят ярко выраженный междисциплинарный аспект. При этом метанаучные, характерные для исследования истории подходы в изучении историко-психологической проблематики дополняются методологическими принципами и инструментарием, разработанным в смежных гуманитарных дисциплинах, прежде всего, в психологической и социологической науках.

В современной антропологии выделяются такие направления, как физическая, философская, социальная, культурная и др. Все они изучают человека, отличаясь друг от друга предметными областями и методами анализа.

Физическая антропология — это биологическая наука, изучающая происхождение и эволюцию человека, образование человеческих рас и физическое строение тела человека. Предметом данной дисциплины является физическая организация человека, её изменчивость во времени и пространстве. Эта область науки по многим своим признакам относится к естественным наукам, сохраняя при этом связи с социальным знанием. Физическая антропология имеет огромное значение для военной сферы. Антропологи с давних пор участвуют в разработке физических стандартов для новобранцев, позволяющих определять их состояние по показателям роста и веса. Без антропологов было бы невозможно рассчитать, какое количество обмундирования определённых размеров потребуется для армии и флота, чтобы обеспечить военнослужащих как в мирное, так и в военное время.

Методики, разработанные антропологами, используются в подборе личного состава для службы в авиации и бронетанковых войсках, в ВМФ, особенно на подводных лодках, где первостепенную важность имеет пространство. Помощь антропологов необходима в инженерном проектировании военных машин, в создании механизмов ножного и ручного управления, мест для сидения, оптических приборов и т. п. Антропологические методики находят также широкое применение в инженерной психологии и эргономике. Отмеченные обстоятельства говорят о том, что военная антропология не может строиться без тесного союза с физической антропологией.

Философская антропология изучает человека как особый род сущего, осмысливает проблемы человеческой природы и человеческого бытия. Вопросы, которые ставятся в философской антропологии, носят предельно общий характер: происхождение и сущность человека, особенности человеческого бытия, предназначение человека, смысл жизни, смерть и бессмертие, свобода воли и др. Философское размышление о человеке призвано решать предельные, метафизические вопросы, которые далеко не всегда подсказываются естественнонаучными данными. Наиболее значительные интуиции о человеке складываются в философии не только на фундаменте конкретных наук, а зачастую вопреки им.

Основным методом философского познания человека является теоретический, умозрительный, спекулятивный метод, опирающийся на совокупный опыт человечества, на достижения всех наук и культуры в целом. Философская антропология имеет большое значение для развития антропологического знания. Определённая философская концепция человека и культуры лежит в основе любой культурологической, психологической, социологической или антропологической теории. Военная антропология не может быть исключением: она также должна строиться на основе определённой философской методологии.

Социальная и культурная антропология — близкие отрасли знаний, изучающие культуру и структуру первобытных, традиционных и современных обществ. Социальная антропология, получившая развитие в Великобритании, делает упор на исследование социальной структуры, а культурная, развивающаяся преимущественно в США, — на исследования культуры. К сожалению, социальная и культурная антропологии до настоящего времени не получили должного развития и внедрения в реальную практику бытия в РФ. В современной научной традиции социальная и культурная антропологии сблизилась настолько, что их можно рассматривать как единую научную дисциплину. Многие авторы предпочитают использовать понятие «социокультурная антропология», чтобы избежать недостатков социального или культурного детерминизма.

Социальная и культурная антропология имеет решающее теоретико-методологическое значение для военной антропологии, которую можно рассматривать как одно из её направлений наряду с экономической, политической, юридической и др. Используя методологию социальной и культурной антропологии, можно однозначно определить с объектом и предметом военной антропологии.

В российской научной литературе имеются попытки обоснования близкой к военной антропологии области знания — военно-исторической антропологии. Например, известный российский историк Е.С. Сенявская, активно выступающая за создание и развитие военно-исторической антропологии, считает, что её объектом «должны явиться человек и общество в экстремальных условиях вооружённых конфликтов, а также те аспекты жизни «гражданского», мирного общества, которые характеризуют его подготовку к подобного рода экстремальным историческим ситуациям и отражают их последствия».

Центральным объектом изучения признается армия и военное дело в целом как в военное, так и в мирное время. Вместе с тем, объект военной антропологии может быть определён следующим образом: человек, культура и общество как в условиях войны и военного конфликта, так и в процессе их подготовки и преодоления последствий. Важнейшими объектами военной антропологии являются армия и флот, виды вооружённых сил и рода войск, отдельные гарнизоны, социальные группы военнослужащих, личность воина.

Е.С. Сенявская, анализируя предметные границы военно-исторической антропологии, подчёркивает интегрирующий характер данной научной дисциплины, её вза-

имодействие с исторической наукой, с целым рядом военных дисциплин — военной психологией, военной социологией, военной культурологией, военной педагогикой, а также с некоторыми конкретными историческими дисциплинами — исторической демографией, исторической психологией, этнологией и рядом других наук.

Анализируя подход Е.С. Сенявской, необходимо признать, что он характеризуется повышенным вниманием к психологическим аспектам военной деятельности: психологии боя, психологии участников боевых действий, психологии различных категорий военнослужащих и т. п. Значительно слабее учитываются культурологический и социологический аспекты; обходятся стороной направления, связанные с изучением взаимодействия военного дела, военной техники и природы, а также различных военных культур между собой. На наш взгляд, для определения предмета военной антропологии весьма продуктивной является идея Ю.М. Резника о том, что термин «социокультурная антропология» является собирательным понятием, объединяющим или интегрирующим логические связи типа «культура и природа», «культура и общество», «культура и личность» и др.

Предметные области военной антропологии целесообразно определять, исходя из выделенных логических связей. Важнейшими среди них могут быть: взаимодействие военной культуры и природной среды, военной культуры и общества, военной культуры и личности, взаимодействие военных культур между собой, а также история этих взаимодействий.

Центральное место в объектно-предметной области военной антропологии активно занимает военная культура как часть общей культуры, связанная с созданием, подготовкой и применением средств вооружённого насилия в интересах достижения политических и других целей обществ и государств.

Военная культура, с точки зрения деятельностного подхода, представляет собой систему, включающую объект и субъект, цели и средства, результаты и нормативную регуляцию военной деятельности. На практике различают семиотическое понимание военной культуры, социологический подход к её изучению, а также психологическое понимание, которое характеризуется рассмотрением военной культуры как социально стандартизированного поведения людей, проявляющегося в форме военных обычаев и традиций, воинских ритуалов и обрядов при обязательном принципе единоначалия. С точки зрения антропологического подхода, военная культура предстаёт как сторона общей культуры, непосредственно связанная с человеком, определяющая его представления о законности и обоснованности применения насилия для достижения поставленных целей и задач.

При этом военная антропология призвана изучать те аспекты военной культуры, которые непосредственно связаны с человеком и способствуют его познанию в специфических военных условиях.

Исходя из понимания предметных областей военной антропологии, можно выделить следующие основные направления в данной области знаний:

- Первое направление — естественно-историческое, которое призвано изучать воздействие природных условий на войну, армию и военное дело в целом, а также природы самого человека на военную культуру, влияние инстинктов людей на их поведение в боевой обстановке, проявление агрессивности человека и др.
- Задачей второго — социологического направления — является изучение культурных аспектов военной организации, военной культуры различных социальных групп, культуры воинского быта в мирное и военное время.

- Третье — психологическое направление — занимается исследованием вопросов военной социализации и инкультурации молодого поколения, его подготовки к службе в Вооружённых силах и защите Отечества, проблем национального характера и их влияния на качества воинов, специфики мышления человека в боевой обстановке, обычаев войны и др.
- Задачей четвёртого — символического направления — является изучение семиотических аспектов военной культуры, а также взаимодействия различных военных систем в мирное и военное время.
- Пятое — военно-историческое направление — изучает человеческое измерение войны и военного дела в различные исторические эпохи, начиная с доклассового и кончая современным постиндустриальным обществом.

Российский этнолог В.А. Шнирельман, анализируя современные научные представления о войне и мире, выделяет следующие подходы: психологические, этологические, культурологические, неозволюционистские и функционалистские.

В числе философских учений, оказавших наибольшее влияние на развитие социальной и культурной антропологии, следует выделить позитивизм — теоретико-методологическую концепцию немецкого историка и философа-идеалиста, представителя философии жизни, литературоведа, который впервые ввёл понятие наук о духе, В. Дильтея (1833—1911); неокантианство немецкого философа, основателя феноменологии Э. Гуссерля (1859—1938) и австрийского социолога и философа, основоположника феноменологической социологии А. Шюца (1899—1959); психоанализ З. Фрейда и др.

Родоначальник позитивизма, французский философ О. Конт (1798—1857) разработал новые методологические принципы, ставшие одной из основ последующего развития социально-гуманитарных наук. В числе важнейших требований к познанию общества, сформулированных О. Контом, следует назвать отказ от умозрительных суждений, от поиска начальных и конечных причин, характерных для теологического и метафизического метода, изучение того, что есть, опора на наблюдение и факты, стремление к выявлению законов. Позитивистские установки, сформулированные О. Контом и развитые его последователями, легли в основу не только социологии, но и социальной и культурной антропологии. Об этом свидетельствует история развития антропологического знания. Более подробно о социологии О. Конта — в соответствующем разделе.

Британский социально-культурный антрополог, представитель структурного функционализма, основатель политической антропологии Э. Эванс-Причард, (1902—1973) рассматривая предшественников социальной антропологии, отмечает особое значение для её становления философии позитивизма, которую он связывает, прежде всего, с именем О. Конта.

Позитивистский подход к познанию явлений войны и военного дела довольно широко использовался и используется до сих пор российскими военными исследователями. Например, военный социолог А.М. Беляев, изучающий проблему становления метода в российской военной социологии на рубеже XIX и XX вв., отмечает, что в группе учёных — сторонников социологического направления в строительстве военной науки — приоритет отдаётся принципам, разработанным в позитивистской и неопозитивистской социологии.



**Э. Эванс-Причард
(1902—1973)**

В частности, А.М. Беляев впервые отмечает: «Институциональный подход к преобразованию военной сферы позволяет осуществить более широкую дифференциацию основных и вспомогательных функций, выполняемых Вооружёнными силами не только в военное, но и в мирное время. Сегодня уже следует отказаться от традиционного мнения о том, что нельзя отвлекать армию от её основной, чисто военной задачи. Наоборот, возрождение её социального престижа во многом зависит от реализации армией возможностей для расширения своих общественных функций (борьба со стихийными бедствиями и последствиями техногенных катастроф, возникающими в результате человеческой деятельности; осуществление спасательных работ при помощи воздушного и морского транспорта Вооружённых сил, контроль за сохранением окружающей среды и природных ресурсов, освоение труднодоступных районов, участие в борьбе с торговлей наркотиками, миграционный контроль, образование и профессиональная подготовка детей из нуждающихся семей, миротворческие операции различных видов и др.). Новый взгляд на социальные функции армии влечёт изменение профессиональной идеологии военнослужащих и отношения гражданского населения к военному институту». Такой взгляд учёного на задачи современных отечественных ВС требует особого переосмысления военной политики государства.

В теоретическом плане представители данного направления признают такие принципы, как объективность метода, подчинение воображения наблюдению, квантификация и сциентизм. В современной российской военной социологии также отмечается довольно активное использование позитивистской методологии. Об этом свидетельствует то, что военная социология нацелена на открытие законов и закономерностей военно-социальной действительности, активно использует количественные методы анализа, большое значение придаёт принципам объективности и научности.

Похожая ситуация наблюдается и в военной психологии. Исследователи выделяют две основные парадигмы, имеющие место в современной психологии: естественно-научную и гуманитарную. Сторонники естественно-научной парадигмы настаивают на необходимости превращения психологии в точную науку, на широком использовании в ней количественных методов. Представители гуманитарной парадигмы указывают на невозможность установить количественные границы такого феномена, как «внутренний мир человека». Например, военный психолог В.Н. Помогайбин отмечает, что в советский период отношение к математическим методам в военной психологии было неоднозначным, так как они часто связывались с буржуазной психологией. Однако в настоящее время отношение к математическим методам существенно изменилось.

Другим философским учением, методологические положения которого широко используются в социальной и культурной антропологии и которые могут служить одной из методологических основ военной антропологии, является концепция наук о духе немецкого историка культуры и философа В. Дильтея (1833—1911). Центральное место в учении В. Дильтея занимает обоснование особенностей наук о духе, которые им сравниваются с естественными науками о природе. К наукам о духе он относит науки о человеческих индивидах, об исторически-общественной действительности как целом, о внешней организации общества, о системах культуры, об отдельных народах.

Важную роль среди методологических основ антропологического знания играют неокантианство, представленное немецкими философами В. Виндельбантом (1848—1915) и Г. Риккертом (1863—1936), а также феноменология, разработанная немецким философом Э. Гуссерлем (1859—1938) и австрийским мыслителем А. Шюцем (1899—1959).

Идеи, обоснованные представителями неокантианства, способствовали более чёткому разграничению наук о природе и наук о культуре, глубокой разработке понятий

«культура» и «ценность», обоснованию генерализирующего метода естественных наук, направленного на отыскание законов и т. д.

Методологию неокантианства наряду с позитивизмом широко использовали российские военные исследователи в конце XIX—начале XX в. Одной из причин обращения к неокантианским принципам научно-познавательной деятельности было стремление российских военных учёных к получению цельного знания, или полноты истины. В качестве цели научного познания признавалось понимание смысла, проявление значения социальных явлений военной действительности.

Значение феноменологии для развития антропологического знания заключается в том, что его представители обратили внимание на важность изучения жизненного мира как опыта обыденного сознания, разработали теоретические основы изучения мира повседневности.

Второй уровень методологических основ военной антропологии связан с развитием и применением принципов теоретических концепций, разработанных в рамках социальной и культурной антропологии: эволюционизма, диффузионизма, функционализма, структурализма, семиотической концепции культуры, а также интерпретативной антропологии и др. Например, методологическое значение для проведения военно-антропологических исследований имеют концепция видного французского этнографа и социолога М. Мосса (1872—1950) о техниках тела, учение известного французского фольклориста и этнографа, президента общества французских этнографов, основателя ряда этнографических изданий А. ван Геннепа (1873—1957) об обрядах перехода, структурная антропология французского этнографа, социолога и культуролога, создателя школы структурализма в этнологии, автора теории «инцеста» К. Леви-Стросса (1908—2009), семиотическая концепция культуры американского антрополога, этнолога и культуролога, который ввёл в науку термин «культурология» и выделил её как самостоятельную дисциплину, Л. Уайта (1900—1975) и др.

Антропологическая концепция М. Мосса — это концепция «тройственного» человека в единстве его биологических, психических и социальных черт. Стремление объединить различные науки о человеке проявилось в конкретных исследованиях М. Мосса, находящихся на стыке социологии, психологии и биологии. В работе «Обязательное выражение чувств», анализируя траурные обряды австралийских аборигенов, он показывает, что выражения скорби, сопровождающие эти обряды, представляют собой не только психологические и физиологические, но и социальные явления, поскольку они характеризуются такими чертами, как спонтанность и обязательность.

Третий уровень методологических основ военной антропологии образуют конкретные методологические установки и методы, применяемые в ходе исследований. Речь идёт об особенностях антропологического исследования, его принципах и конкретных методах, при помощи которых добываются эмпирические данные.

Специфика антропологического подхода проявляется в изучении человека через его культуру, прежде всего, культуру повседневности, в целостном анализе культуры, включающем все её стороны и проявления, в изучении явлений культуры на микроуровне, уровне межличностных контактов, в стремлении понять изучаемое явление изнутри, с точки зрения наблюдаемого, в широком использовании методов включённого наблюдения и глубинного интервью. Социальная и культурная антропология отличается от других наук тем, что она изучает человека не непосредственно, а через его культуру, обращает особое внимание не на макроуровень, а на микроуровень, рассматривает не высокую культуру, а культуру повседневности, стремится не к исследованию отдельных сторон культуры, а к целостному её анализу. Все отмеченные особенности в полной мере относятся и к военной антропологии.

Таким образом, в качестве объекта военной антропологии предлагается рассматривать человека, культуру и общество как в условиях войны и военного конфликта, так и в процессе их подготовки и преодоления последствий. К числу основных предметных областей военной антропологии следует отнести взаимодействие военной культуры и природной среды, военной культуры и общества, военной культуры и личности, взаимодействие военных культур между собой, а также историю этих взаимодействий.

Важное место в объекте и предмете военной антропологии занимает военная культура как часть общей культуры, связанная с созданием, подготовкой и применением средств вооружённого насилия в интересах достижения политических и других целей обществ и государств. Военная антропология изучает ту часть военной культуры, которая непосредственно связана с человеком и способствует его познанию. В структуре военной антропологии могут быть выделены естественно-историческое, социологическое, психологическое, символическое и историческое направления. Такой подход к структуре военной антропологии позволяет рассматривать её как междисциплинарную область знаний, развивающуюся в тесном взаимодействии с другими науками, изучающими человека и культуру: физической и философской антропологией, социологией и социальной психологией, культурологией и этнологией.

Методологические основы военно-антропологического знания целесообразно рассматривать как систему, включающую несколько уровней: философский, связанный с применением идей философских учений, уровень методологии, разработанной в рамках теоретических концепций социальной и культурной антропологии, и специфический уровень, включающий конкретные методологические установки и методы, применяемые в ходе антропологических исследований.

Особое место в воспитании военнослужащих на базе положений военно-гуманитарных наук занимают проблемы подготовки офицеров. К сожалению, определённая часть офицеров отечественных ВС поступает на военную службу, не имея никакого призвания к ней. Эти офицеры, как правило, служат лишь по принуждению, апатично, иногда даже с отвращением, выполняя постылое, противное для них дело.

Важнейшей проблемой воспитания современного офицера является также то, что наш век — есть время самого грубого материализма, откровенного преклонения перед золотым тельцом. Положение в широких общественных кругах дают почти исключительно деньги, причём никто не интересуется способом их приобретения. Добыты ли они воровством при постройке железных дорог, грязными адвокатскими делами или тёмными коммерческими спекуляциями — это безразлично, лишь бы деньги были. При таком мировоззрении военная служба с её скудным материальным вознаграждением, с её странностями для современных дельцов идеалами патриотизма и самоотвержения представляется каким-то донкихотством. При таком общественном настроении практически ни в одном из слоёв русского общества офицерская корпорация не находит себе симпатий. Поэтому до недавнего времени из числа перспективных строевых офицеров все более способные, самостоятельные и предприимчивые постепенно находили себе выход на сторону.

В современных условиях необходимо ограничить случаи употребления войск против граждан своего государства. По самой идее армия, комплектуемая на началах всеобщей воинской повинности, есть учреждение государственное, а не орудие господствующей политической партии или политического руководства. В своё время известный военный аналитик Е.И. Мартынов в статье «Назревшие реформы» по данному вопросу писал: «...Рассуждая отвлечённо, вооружённую силу можно употреблять лишь против врагов государства, а не против врагов известного режима. На практике осуществление этого принципа в полной мере, конечно, трудно; но во всяком случае

нужно избавить армию от исполнения обязанностей полиции. Войска следует вызывать не для того, чтобы они были зрителями разных демонстраций и уличных беспорядков, подвергаясь при этом совершенно незаслуженным оскорблениям, а лишь при открытом восстании, когда правительство решило действовать оружием. Применяемый в настоящее время способ употребления вооружённой силы приносит неисчислимый вред: он порождает антагонизм между народом и армией, приучает толпу не бояться войск, а в этих последних подрывает дисциплину и чувство воинского достоинства».

А. Мариюшкин в статье «По вопросу об офицерских занятиях» ещё в начале XX в. писал: «Война — это высший экзамен офицерской работе, и государство вправе рассчитывать, чтобы на этот экзамен мы явились во всеоружии и чтобы для нас не было неожиданных вопросов, которые окупаются кровью. Жизнь с каждым годом становится сложней, а с ней вместе усложняются и условия, характеризующие жизнь во всех её проявлениях. Ни одна область сложного механизма не испытывает такого быстрого роста, как область ратного дела. Каждый новый год в военном деле обогащается новыми средствами: совершенствуется оружие, видоизменяется техника, повышаются требования и усложняются задачи...»

Если раньше все достоинства офицера воплощались в понятии храбрости, то в настоящее время одного этого качества уже недостаточно. Теперь храбрость, при неуклонном порыве вперёд, должна быть неотъемлемым свойством каждого нижнего чина, да и от него требуется понимание манёвра своего. От офицера же, помимо храбрости, требуется ещё и умение. <...> Государство, чуткое к нуждам и личным интересам своей армии, вправе потребовать от неё высокого проявления мужества, исполнения своего долга, а от командного элемента — ещё понимания исторических задач и полного сознания обстановки. Вечная неутомимая работа, постоянная готовность ответить на вопросы времени — вот центр стремлений современного офицера. "Непрерывное образование себя науками с помощью чтения", постоянный учёт приёмов и средств своих, а пуще всего соседей — вот данные, при которых опасное "немогузнайство", а с ним и громадная ответственность перед родиной не будут иметь места. <...> В военном деле всё должно быть ясно и прочно. В горячем стремлении современной офицерской массы к совершенствованию сомневаться нельзя... Жизнь предъявляет слишком огромные требования, чтобы оставаться инертным; мировые события слишком сложны и непредвиденны, и постоянная готовность — вот единственно надёжный щит вечно бодрствующей неожиданности!».

Список использованных источников

1. Бажуков В. Военная антропология: объект, предмет, направления, методология // Вестник Военного университета. — 2008. — № 3.
2. Белик А.А. Историко-теоретические проблемы психологической антропологии. — М.: РГГУ, 2005.
3. Белик А.А., Резник Ю.М. Социокультурная антропология (историко-теоретическое введение): Уч. пос. — М.: Изд-во МГСУ «Союз», 1998.
4. Беляев А.М. Генезис метода военной социологии на рубеже XIX—XX веков: Монография. — М.: Воен. ун-т, 2002.
5. Бутовская М.Л. Физическая антропология: предмет, задачи и структура курса // Социальная антропология в вузе: Сб. уч.-метод. материалов. — М.: Изд-во МГСУ «Союз», 1997.
6. Ведерников В.Н. Военная социология: Вопросы теории, методологии, истории и практики. — М.: ГА ВС, 1994.

7. Военно-историческая антропология. Актуальные проблемы изучения. Ежегодник. 2005/2006. / Отв. ред. Е.С.Сенявская. — М.: РОССПЭН, 2006.
8. Военно-историческая антропология. Ежегодник. 2002. Предмет, задачи, перспективы развития. / Отв. ред. и сост. Е.С. Сенявская. — М.: РОССПЭН, 2002.
9. Военно-историческая антропология. Ежегодник. 2003/2004. Новые научные направления / Отв. ред. и сост. Е.С. Сенявская. — М.: РОССПЭН, 2005.
10. Гуссерль Э. Кризис европейского человечества и философии // Культурология. XX век. Антология. — М.: Юристь, 1995.
11. Дильтей В. Описательная психология / Перевод с нем. Е.Д. Зайцевой под ред. Г.Г. Шпета. — Второе издание. — СПб.: Алетейя, 1996.
12. Конт О. Дух позитивной философии (Слово о положительном мышлении). С предисловием М. Ковалевского. — СПб.: Вестник знания, 1910.
13. Помогайбин В.Н. Военно-психологические исследования: методологические основы: Монография. — М.: Совр. гуманитарн. ун-т, 2001.
14. Эванс-Причард Э. История антропологической мысли. / Пер. с англ. — М.: Вост. лит-ра, 2003.

7.11. Роль и место военного духовенства в развитии военного дела

Определённую, а на некоторых этапах развития отечественного военного дела определяющую роль в его становлении и развитии играло военное духовенство. Сегодня всё чаще звучат слова о необходимости возрождения данного действенного духовно-социального института. Это связано в первую очередь с тем, что именно православие являлось объединяющим и воспитательным началом всего отечественного многонационального военного ведомства. Военное духовенство на протяжении практически всей истории военного ведомства укрепляло дисциплину, а также моральный дух регулярной армии и военного флота. Более того, в истолковании шестой заповеди «по митрополиту Филарету» отмечается: «...Дозволяется казнить преступника и убивать неприятеля на войне».

Знаменитый Андреевский флаг с изображением на белом полотнище голубого диагонального креста Святого Андрея Первозванного, считавшегося покровителем христианства на Руси, «был учреждён Петром I в 1699 году для кораблей Российского флота, а окончательно утверждён был в 1703 году».

Христос, уча о любви к ближнему и всепрощении, дал понять своим ученикам, что много крови будет ещё пролито до осуществления Царства Божия. «Не думайте, что Я пришёл принести мир на землю — не мир пришёл Я принести, но меч...» (Матф. X, 34) «Когда же услышите о войнах и смятениях — не ужасайтесь, ибо всему надлежит быть прежде» (Матф. XXIV, 6; Марк. XIII, 7; Лука XXI, 9).

Антон Антонович Керсновский (1907—1944) — русский публицист, военный историк, в своём труде «Философия войны», в частности, отмечает: «В Евангелии мы находим два примера, относящиеся к проблеме военной службы. Когда к Иоанну Крестителю пришли воины и спросили, что им надлежит делать? — он заповедал им "никого не обижать, не клеветать и довольствоваться своим жалованьем" (Лука VI, 14). Христос отнюдь не призывал воинов "перековать мечи в орала" и бросить военную службу как

занятие, Богу неугодное. А на вопрос фарисеев, следует ли платить подати, ответил: "Кесарево — кесарю" (Матф. XXII, 21; Лука XX, 25). И разве отбытие воинской повинности — самого тяжёлого из всех налогов — не является воздаянием кесарева Кесарю — царского Царю?.. Христос отнюдь не сказал, что взявшие меч погибнут от проказы, или от землетрясения, или от огня небесного. Нет, взявшие меч погибнут именно от меча. Но для того, чтобы они погибли от меча, надо сразить мечом — прибегнуть к справедливой войне. Текст этот, который "непротивленцы" стремятся использовать в качестве одного из главных аргументов своей теории, при внимательном его рассмотрении обращается, таким образом, против ереси». Св. Сергей Радонежский благословил Димитрия Донского на брань с Мамаем. И два с половиной столетия спустя сергиевские иноки по примеру Осляби и Пересвета опоясали рясы мечами, а патриарх Гермоген призвал всю Русскую Землю восстать на угнетателей. Руководясь примером Христа и деяниями отцов Церкви, мы должны отвергнуть лжеучение "непротivления злу насилieм" как богопротivное, антицерковное и в конечном своём итоге — бесчеловечное. ...При обожествлении Государства и Нации единственным критерием суждения о степени справедливости данной войны есть степень выгоды её для Государства и Нации. Если обнаживший меч считает войну единственным способом признания его законных прав, то ничем нельзя заставить его усомниться в справедливости его претензий».



**А.А. Керсновский
(1907—1944)**

В своё время министр народного просвещения Российской Империи С.С. Уваров (1786—1855) писал: «Углубляясь в рассмотрение предмета и изыскивая те начала, которые составляют собственность России (а каждая земля, каждый народ имеет таковой Палладиум), открывается ясно, что таковых начал, без коих Россия не может благоденствовать, усиливаться, жить — имеем мы три главных: 1) Православная вера, 2) Самодержавие, 3) Народность».



**Портрет С.С. Уварова
работы В.А. Голике,
1833 г.**

Согласно теории С.С. Уварова, русский народ глубоко религиозен и предан престолу, а православная вера и самодержавие составляют непременные условия существования России и её процветания. Народность же понималась как необходимость придерживаться собственных традиций и отвергать иностранное влияние, как необходимость борьбы с западными идеями свободы мысли, свободы личности, индивидуализма, рационализма, которые православием рассматривались как «вольнодумство» и «смутьянство». Действительно, триединство Православия, Самодержавия и Народности — исторически являют собой неразрывное единство нашей государственности, политики, нравственности и традиций.

Коротко остановимся на проблемах военного и морского духовенства в России.

Военное и морское духовенство в России

С древних времён князья и воеводы на Руси испрашивали благословения священника или епископа перед битвой и брали священников в боевые походы.

Условно можно считать, что военное духовенство России берет своё начало с преподобного Сергия Радонежского.

Например, преподобный Сергий Радонежский в сентябре 1380 г. благословил русского полководца, великого князя Московского и Владимирского, святого Димитрия Ивановича Донского (1350—1389) на битву с Мамаем и определил к нему двух монахов-воинов, которые стали былинными героями: Александра Пересвета (?—1380) и Родиона (Андрея) Ослябя (?—1380/1389).



**Монахи А. Пересвет
и Родион Ослябя**

В последующем, как правило, богослужения в период военных походов для войска проводили княжеские духовники, а также приходские священники или иеромонахи.

С возникновением регулярных армий военное духовенство получило прочную организацию и образовало самостоятельное ведомство.

Первые полковые священники появились в российском воинстве в период царствования царя Алексея Михайловича Тишайшего (1645—1676 гг.). Уже в 1647 г. в Москве был издан второй военный устав, в котором официально упоминается полковой священник, но без определения его прав и обязанностей.



**Второй русский царь
из династии Романовых —
Алексей Михайлович Тишайший
(1629—1676)**

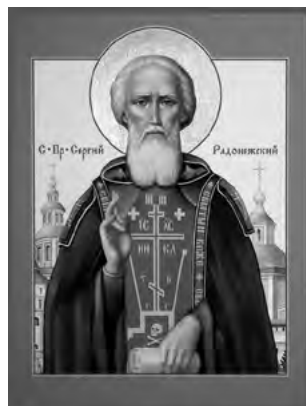

**Преподобный
Сергий Радонежский
(1314—1392)**

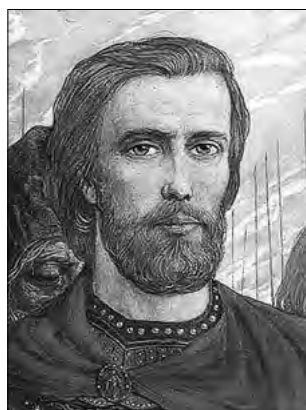

**Великий князь
Димитрий Иванович
Донской
(1350—1389)
(худ. И. Глазунов)**

Однако организационно структура военного духовенства в России, как самостоятельного социального института в военном деле, начинает формироваться только на рубеже XVII—XVIII веков в связи с крупномасштабными военными и государственными реформами Петра I. Создавая свою армию, Пётр Алексеевич в первую очередь учитывал религиозность русского народа и ту важнейшую роль, которую традиционно играла Православная церковь в организации защиты нашего Отечества. Пётр I начал с того, что избрал новый принцип комплектования армии, введя рекрутские наборы. С 1699 по 1725 гг. было проведено 53 рекрутских набора, давших армии и флоту более 280 тыс. человек. Рекруты проходили военную подготовку, получали казённое вооружение и обмундирование. В армию набирались также и «охочие люди» из свободных крестьян с жалованием 11 рублей в год.

Воинская повинность как определённая законом общая для всех граждан обязанность военной службы установилась в Европе только в Новейшее время. В Средние века дворянство несло постоянную военную службу, прочее же население призывалось к отбыванию её только в случаях особой опасности для страны. Позднее армии пополнялись наймом охотников, а затем насильственной вербовкой. В Московской Руси войска состояли обыкновенно из лиц, наделённых землёй (поместьем) под условием службы, в военное время выставлялись ещё даточные люди соразмерно числу дворов и пространству поземельных владений.

Продолжительность и порядок военной службы определялся в том числе в зависимости от сословия. Например, на действительную службу дворян петровских времён зачисляли с пятнадцатилетнего возраста, и служба должна была начинаться с «фундаменту», по выражению Петра Алексеевича, то есть рядовым солдатом в армии или матросом во флоте, унтер-шрейбером или коллегии юнкером в гражданских учреждениях.

Регулярная русская армия, основанная на обязательной службе дворян и сборе даточных людей, так называемых рекрутов, возникла при императоре Петре I (1682—1725). Его Указ «О приёме в службу в солдаты из всяких вольных людей» (1699) положил начало наборам в новую армию. В Указе от 20 февраля 1705 г. был впервые упомянут термин «рекрут», срок службы которого установил Пётр I — «доколе силы и здоровье позволят». Рекрутская система прочно закрепила сословный принцип организации армии: солдатский состав набирался из крестьян и мещан, а офицерский — из дворян. Каждая сельская или мещанская община обязывалась предоставить в армию мужчину в возрасте от 20 до 35 лет с определённого числа (чаще 20) дворов.

В царствование императрицы Анны Иоанновны (в 1732 г.) президент Военной коллегии, граф, русский военный и государственный деятель, генерал-фельдмаршал Миних Бурхард Кристоф (1683—1767) утвердил набор рекрутов в воз-



**Императрица Анна Иоанновна
(1693—1740)**



**Генерал-фельдмаршал
Миних Бурхард Кристоф (1683—1767)**

расте от 15 до 30 лет по жребию. Пожизненный срок службы сменился 10-летним, более того, крестьяне-военнослужащие могли быть произведены в офицеры и таким образом получить дворянство. Кроме того, в 1736 г. вышло указание, разрешающее единственным в семье сыновьям не служить в армии, а одному из братьев избежать рекрутчины.

В 1762 г. император Пётр III Фёдорович (1728—1761/1762) установил срок службы в армии — 25 лет. При этом от воинской повинности были освобождены вначале дворяне (1762 год), а затем купцы, почётные граждане, духовное сословие, так что тяжесть её в итоге легла исключительно на крестьян и мещан.

В 1808—1815 гг. при императоре Александре I Павловиче (1801—1825) были организованы военные поселения — специальные волости, населённые государственными крестьянами, которые переводились в разряд военных поселян. Здесь расселялись солдатские полки, к солдатам выписывались их семьи, солдат женили (часто не по их выбору). Военные поселяне пожизненно отбывали военную службу и выполняли земледельческие работы, чтобы обеспечить себя. Все мальчики с 7 лет становились кантонистами, одевались в форму и пожизненно несли и солдатскую, и крестьянскую службу.

С 1834 года при императоре Николае I Павловиче (1825—1855) солдат увольнялся в бессрочный отпуск («запас») по истечении 20 лет службы. С 1839 по 1859 г. срок службы сократился с 19 до 12 лет, предельный возраст рекрута — с 35 лет до 40.

Таким образом, в новой петровской армии и на военном флоте солдатам и матросам, учитывая продолжительность их службы того времени, предстояло провести в походах и боях практически всю жизнь. Поэтому армия и флот изначально остро нуждались в действенной системе нравственного воспитания и сплочения воинов и экипажей кораблей, основой которой в то время могло стать только православие. Православие в Российской Империи объединяло все её народы и народности, а до 1917 г. по своей сути определяло национальность — православный или не православный.

К сожалению, не все решения великого реформатора в духовной сфере были обоснованы. Например, реформа Петра I устранила церковных иерархов от участия в государственном управлении и существенно изменила структуру внутрицерковного управления. В результате было упразднено патриаршество, а руководство церковью было организовано по образцу гражданских коллегий. Результаты реформы закрепил Духовный регламент, в соответствии с которым все функции



**Император
Пётр III Фёдорович
(1728—1762)**



**Император
Александр I Павлович
(1777—1825)**



**Император
Николай I Павлович
(1796—1855)**

церковного управления были переданы специально создаваемому государственному органу — Духовному коллегиуму, впоследствии он был переименован в Святейший Синод. Решения Синода в обязательном порядке визировались обер-прокурором Синода — государственным чиновником, на которого и была, по существу, возложена высшая исполнительная власть в церкви. Специалисты отмечают, что уничтожение патриаршества отражало стремление Петра I ликвидировать «княжескую» систему церковной власти. Объявив себя фактически главой церкви, Пётр Алексеевич уничтожил её автономию. Более того, он широко использовал институты церкви для проведения своей государственной политики, в том числе и в военной области.



**Последний царь
всёя Руси,
первый Император
Всероссийский
Пётр I
(1672—1725)**

В результате этой реформы Российская православная церковь (РПЦ) превратилась в одно из государственных учреждений, действовавших «под наблюдением и руководством из офицеров, человека доброго и смелого», как определялось в петровском указе о назначении первого обер-прокурора. Примечательно, что его ранг в структуре государственных чинов изначально оказался относительно скромным. В Табели о рангах, введённой Петром I в 1722 г. (1725 г.), чин обер-прокурора Синода соответствовал 4-му классу гражданской службы (в армии к 4-му классу относился чин генерал-майора).

Российская Табель о рангах разделила военную, гражданскую и придворные службы. Все должности, согласно Табели, разделялись на 14 рангов. Чиновник, достигший восьмого класса (коллежский асессор), или офицер — получали потомственное дворянство.

Российская Табель о рангах и обращение к персоне соответственно классу, действующие в Российской Империи в различные исторические периоды, представлены в таблицах.

Российская Табель о рангах

Класс	Гражданские чины (статские)	Военные чины	Придворные чины	Срок выслуги до получения следующего чина, следующий гражданский чин
I	Канцлер (Штатс-секретарь) Действительный тайный советник 1-го класса	Генерал-фельдмаршал Генерал-адмирал во флоте	Нет	Не предусмотрен как таковой

	Гражданские чины (статские)	Военные чины	Придворные чины	Срок выслуги до получения следующего чина, следующий гражданский чин
II	<p>Действительный тайный советник</p> <p>Вице-канцлер</p>	<p>Генерал от инфантерии (до 1763, с 1796)</p> <p>Генерал от кавалерии (до 1763, с 1796)</p> <p>Генерал-фельдцейхмейстер в артиллерии (до 1763)</p> <p>Генерал-аншеф (1763—1796)</p> <p>Генерал от артиллерии (с 1796)</p> <p>Инженер-генерал (с 1796)</p> <p>Генерал-пленипотенциар-кригс-комиссар (1711—1720)</p> <p>Адмирал</p>	<p>Обер-камергер</p> <p>Обер-гофмаршал</p> <p>Обер-шталмейстер</p> <p>Обер-егермейстер</p> <p>Обер-гофмейстер</p> <p>Обер-шенк</p> <p>Обер-церемоний-мейстер (с 1844)</p> <p>Обер-форшнейдер (с 1856)</p>	Не предусмотрен как таковой
III	<p>Тайный советник (с 1724)</p>	<p>Генерал-лейтенант (до 1741, после 1796)</p> <p>Генерал-поручик (1741—1796)</p> <p>Вице-адмирал</p> <p>Генерал-кригс-комиссар по снабжению (до 1868)</p>	<p>Гофмаршал</p> <p>Гофмейстер</p> <p>Шталмейстер</p> <p>Егермейстер</p> <p>Обер-церемоний-мейстер (с 1800)</p> <p>Обер-форшнейдер</p>	Не предусмотрен как таковой
IV	<p>Тайный советник (1722—1724)</p> <p>Действительный статский советник (с 1724)</p>	<p>Генерал-майор</p> <p>Подполковник гвардии (1748—1798)</p> <p>Генерал от фортификации (1741—1796)</p>	<p>Камергер (с 1737)</p>	Не предусмотрен как таковой

	Гражданские чины (статские)	Военные чины	Придворные чины	Срок выслуги до получения следующего чина, следующий гражданский чин
IV		Шаутбенахт во флоте (1722—1740) Контр-адмирал во флоте (с 1740) Обер-штер-кригскомиссар по снабжению (до 1868)		
V	Статский советник	Бригадир (1722—1796) Капитан-командор (1707—1732, 1751—1764, 1798—1827) Премьер-майор гвардии (1748—1798) Штер-кригскомиссар по снабжению (до 1868)	Церемониймейстер (с 1800) Камер-юнкер (до 1809)	Не предусмотрен как таковой
VI	Коллежский советник Военный советник	Полковник в пехоте Капитан 1-го ранга во флоте секунд-майор гвардии (1748—1798) полковник гвардии (с 1798) Обер-кригскомиссар по снабжению (до 1868)	Камер-фурьер (до 1884) Камергер (до 1737)	4 года ↗ Статский советник
VII	Надворный советник	Подполковник в пехоте Войсковой старшина у казаков (с 1884) Капитан 2-го ранга во флоте Капитан гвардии	Нет	4 года ↗ Коллежский советник

	Гражданские чины (статские)	Военные чины	Придворные чины	Срок выслуги до получения следующего чина, следующий гражданский чин
VII		Ротмистр гвардии Кригскомиссар по снабжению (до 1868)		
VIII	Коллежский асессор	Премьер-майор и секунд-майор (1731—1798) Майор в пехоте (1798—1884) Капитан в пехоте (с 1884—1917) Ротмистр в кавалерии (с 1884—1917) Войсковой старшина у казаков (1796—1884) Есаул у казаков (с 1884) Капитан 3-го ранга во флоте (1722—1764) Капитан-лейтенант во флоте (1907—1911) Старший лейтенант во флоте (1912—1917) Штабс-капитан гвардии (с 1798)	Титулярный камергер	4 года ↗ Надворный советник
IX	Титулярный советник	Капитан в пехоте (1722—1884) Штабс-капитан в пехоте (с 1884—1917) Поручик гвардии (с 1730) Ротмистр в кавалерии (1798—1884)	Камер-юнкер (после 1809) Гоф-фурьер	3 года ↗ Коллежский асессор

	Гражданские чины (статские)	Военные чины	Придворные чины	Срок выслуги до получения следующего чина, следующий гражданский чин
IX		<p>Штабс-ротмистр в кавалерии (с 1884)</p> <p>Есаул у казаков (1798—1884)</p> <p>Подъесаул у казаков (с 1884)</p> <p>Капитан-поручик во флоте (1764—1798)</p> <p>Капитан-лейтенант во флоте (1798—1885)</p> <p>Лейтенант во флоте (1885—1906, с 1912)</p> <p>Старший лейтенант во флоте (1907—1911)</p>		
X	Коллежский секретарь	<p>Капитан-поручик в пехоте (1730—1797)</p> <p>Штабс-капитан в пехоте (1797—1884)</p> <p>Секунд-ротмистр в кавалерии (до 1797)</p> <p>Штабс-ротмистр в кавалерии (1797—1884)</p> <p>Цейхвартер в артиллерии (до 1884)</p> <p>Поручик (с 1884)</p> <p>Подпоручик гвардии (с 1730)</p> <p>Подъесаул у казаков (до 1884)</p> <p>Сотник у казаков (с 1884)</p> <p>Лейтенант во флоте (1722—1885)</p>	Нет	3 года ↗ Титулярный советник

	Гражданские чины (статские)	Военные чины	Придворные чины	Срок выслуги до получения следующего чина, следующий гражданский чин
X		Мичман во флоте (с 1884)		
XI	Корабельный секретарь (до 1834)	Корабельный секретарь во флоте (до 1764)	Нет	
XII	Губернский секретарь	Поручик (1730—1884) Подпоручик в пехоте (с 1884—1917) Корнет в кавалерии (с 1884—1917) Прапорщик гвардии (1730—1884) Сотник у казаков (до 1884) Хорунжий у казаков (с 1884) Унтер-лейтенант во флоте (1722—1732) Мичман во флоте (1796—1884)	Камердинер Мундшенк Табельдекер Кондитер	3 года 7 Коллежский секретарь
XIII	Кабинетский регистратор Провинциальный секретарь Сенатский регистратор (1764—1834) Синодский регистратор (с 1764)	Подпоручик в пехоте (1730—1884) Прапорщик в пехоте (с 1884—1917, только в военное время) Секунд-поручик в артиллерии (1722—1796) Гардемарин во флоте (1860—1882)	Нет	

	Гражданские чины (статские)	Военные чины	Придворные чины	Срок выслуги до получения следующего чина, следующий гражданский чин
XIV	Коллежский регистратор Коллежский юнкер (коллегии-юнкер) (1720-1822)	Фендрик в пехоте (1722—1730) Прапорщик в пехоте (1730—1884) Корнет в кавалерии (1731—1884) Штык-юнкер в артиллерии (1722—1796) Хорунжий у казаков (до 1884) Мичман во флоте (1732—1796)	Нет	3 года ↗ Губернский секретарь

Обращения соответственно классу

Уставное обращение соответственно классу				
I — II	III — IV	V	VI — VIII	IX — XIV
Ваше высокопревосходительство	Ваше превосходительство	Ваше высококорodie	Ваше высокоблагородие	Ваше благородие

The image shows a handwritten document titled "Петровская Табель о рангах 1722 г." (Peter's Table of Ranks, 1722). It is a table with four columns, each representing a different language or official title: "на русском языке" (in Russian), "на французском языке" (in French), "на немецком языке" (in German), and "на польском языке" (in Polish). The rows list various military ranks and their corresponding titles in each language. For example, the first row lists "Генерал-фельдмаршал" (Field Marshal) in Russian, "Général de Camp" in French, "Feldmarschall" in German, and "Général de Camp" in Polish. The document is written in a cursive script typical of the 18th century.

Петровская Табель о рангах 1722 г.

В то же время проведённая Петром Алексеевичем реформа позволила сделать РПЦ надёжным проводником государственной политики, в том числе и в военной сфере. Однако, несмотря на все усилия церковного руководства, комплектование армии и флота священниками на первом этапе продвигалось трудно. Например, адмирал К.И. Крюйс в письме от 1704 г., отмечает: «...На семь галер требуется семь попов и на сто бригаantin 3 попа, а налицо состоит только два».

Таким образом, в начальный период петровских реформ священнослужителей катастрофически не хватало для удовлетворения потребности в них армии и флота. Это подтверждает также «Инструкция или Артикулы военные Российскому флоту», утверждённая Петром I Алексеевичем в апреле 1710 г. В инструкции был определён порядок организации богослужений на кораблях и предусматривались конкретные наказания за его нарушения. При этом обязанности по организации богослужений возлагались не на корабельного священника, а на командира, который «по вся утры и вечера на своём корабле или кораблях имеет Господу Богу молиться».

Параллельно с военными реформами росла потребность в священнослужителях для флота и армии. Император Пётр I Алексеевич в 1716—1717 гг. законодательно повелевает быть священнослужителям при каждом полку и иеромонахам на кораблях. Одновременно была учреждена должность полевого обер-священника. Главой морского духовенства определяется обер-иеромонах флота. В апреле 1717 г. Пётр I Алексеевич потребовал «в российском флоте содержать на кораблях и других военных судах 39 священников». Кроме флота к этому времени была создана мощная армия. В 1710 г. в состав только полевой армии входило 33 кавалерийских, 47 пехотных и 5 гренадерских полков, для которых требовались священники. Но, кроме того, они полагались по штату крепостям, некоторым гарнизонным и иррегулярным частям, верфям, госпиталям и т. д.

Первое время создаваемый институт военного и морского духовенства существовал в России без чёткого определения его функций и задач. Должностные обязанности и права военных священников были законодательно закреплены только в 1716 г. «Уставом воинским». В соответствии с ним при командующем армией вводилась должность обер-полевого священника, являющегося священноначальником для духовенства входящих в армию воинских частей.

В Уставе были определены требования к обер-полевному священнику, его обязанности и права: «Онный имеет управление над всеми полевыми священниками. Буде чрезвычайное какое моление или торжественный благодарный молебен при войске имеет отправлен быть, то долженствует он прочим полковым священникам

**Святитель Иннокентий Иркутский,
бывший в 1719 г. иеромонахом на корабле
«Самсон», затем первым обер-иеромонахом
Финляндского корпуса**



**Адмирал
Корнелий Иванович
Крюйс
(1717—1727)**



по указу командующего генерала приказать: како при каждом полку оныя отправлять. Когда ссоры и несогласия между полковыми священниками произойдут, тогда должен он оных помирить и наставлять их к доброму житью, паче же сам он в достоинстве чина своего учен, осмотрителен, прилежен, трезв и доброго жития должен быть...».

На флоте в этот период привлекали для службы на боевых кораблях в основном священнослужителей из числа чёрного духовенства — иеромонахов (большей частью из Александро-Невского монастыря). Это было связано как с тяжёлыми условиями службы на кораблях, так и с категорическим нежеланием идти на флот белого духовенства, имеющего семьи. При подготовке «Морского устава», утверждённого в 1720 г., Пётр I всё это учёл и ввёл священноначальственную должность обер-иеромонаха флота. Обязанности и права флотского духовенства закрепили «Пункты о иеромонахах, состоящих при флоте».

Данная инструкция флотским иеромонахам была высочайше утверждена 15 марта 1721 г. Всего в инструкции было одиннадцать пунктов: девять из них определяли общие обязанности флотских священников, их поведение и взаимоотношения с экипажем, а два определяли систему управления и подчинённости.

Инструкция вручалась обер-иеромонаху, иеромонахам и священникам, назначенным на флот, причём впоследствии была введена практика, когда инструкция, даваемая обер-иеромонаху, была обширнее и включала в себя не одиннадцать, а семнадцать пунктов, что подчёркивало, во-первых, особое положение и значимость обер-иеромонаха, а во-вторых, повышенную ответственность за деятельность подчинённых ему иеромонахов.

Корабельные священники воспитывали у моряков любовь к своему флагу как к величайшей святыне, приводя примеры в богослужениях и беседах подвигов экипажей легендарных кораблей, которые вступали в неравный бой с неприятелем, но не спускали перед ним флага. Кроме этого, в обиход вошло правило освящения военно-морского флага священнослужителем при спуске корабля на воду.

Говоря о влиянии флотского духовенства на развитие и распространение среди масс воинов такой традиции, как флотское товарищество, уважение к командиру, офицерам, защита их в бою, следует отметить, что сама эта традиция исходит из особенностей и трудностей морской службы. Во-первых, корабль — это автономное сооружение, что особенно ощущается в море, и каждый человек в нём на виду у всех, во-вторых, корабельная взаимозаменяемость отработана до автоматизма и халатное выполнение служебных обязанностей каким-либо членом команды существенно отражается на организме корабля. К этому следует добавить, что на флотской службе велика роль командира корабля и его ближайших помощников — офицеров. Деятельность военно-морского духовенства в плане укрепления и распространения основных положений традиции соблюдения общевоинских элементов чести, гуманизма воинов носила общечеловеческий характер, основываясь на христианских заповедях любви к ближнему.

Военные пастыри Русской православной церкви старались воспитывать личный состав в духе преданности своим командирам, беспрекословного выполнения их приказов, защиты в бою даже ценою своей жизни, а если того требовала обстановка, то подтверждали это на практике.

В практически неизменном виде военное и флотское духовенство просуществовало целое столетие. До конца XVIII века оно подчинялось обер-полевым священникам и обер-иеромонахам флота только в период походов и военных кампаний. Всё остальное время военное и морское духовенство подчинялось епархиальным властям

по месту дислокации воинских частей. Император Павел I Петрович, стремившийся во всех структурах государства ввести чёткую иерархию подчинённости, обособил военное духовенство от епархиального, создав для руководства им особый орган во главе с обер-священником.

Созданное Петром I Алексеевичем в начале XVIII века военное духовенство органично вошло в структуру российской армии и флота, внося свой весомый вклад во все славные победы русского оружия.

Первым обер-священником армии и флота, который руководил всем военным духовенством империи, стал протоиерей Павел Яковлевич Озерецковский, управлявший ведомством с 1800 по 1807 гг.

По Воинскому уставу 1797 г. обер-священнику армии и флота было поручено «главное начальство» над полковыми священниками в административном и судебном отношениях. Более того, первый обер-священник армии и флота, протоиерей П.Я. Озерецковский имел право прямого доклада Императору, минуя Синод, а также право непосредственного сношения с епархиальными архиереями.

Следующим руководителем военного духовенства Российской Империи был определён в 1807 г. протоиерей Иоанн Семёнович Державин. На период его правления приходится Отечественная война 1812 г.

В 1815 г. Военно-духовное управление было разделено на два самостоятельных ведомства, которыми руководили обер-священник Главного штаба и обер-священник армии и флота. Первый назначался Императором и имел в подчинении священнослужителей, которые «окормляли гвардейских и гренадерских военнослужащих». Второй имел в подчинении военных священников в сухопутных и морских войсках империи и назначался Синодом, а утверждался Императором. Это разделение просуществовало до 1890 г.

После смерти обер-священника армии и флота, протоиерея И.С. Державина ведомство в 1826 г. возглавил протоиерей Павел Антонович Моджугинский. П.А. Моджугинский первым попытался обобщить в специально подготовленной им «Инструкции благочинному» почти 30-летнюю практику благочиннического труда в армии. Составленная отцом Павлом инструкция после незначительной доработки её протопресвитером П. Криницким в январе 1828 г. была утверждена Святейшим Синодом и с его разрешения направлена в войска.

В соответствии с данной инструкцией, корпусные, дивизионные благочинные смотрители избирались обер-священником армии и флота из достойных протоиереев или священников. Благочинные отдельных корпусов, флотские, крепостные и госпитальные все необходимые предписания высшего духовного начальства получали непосредственно от обер-священника армии и флота, благочинные дивизий первой и второй армий — через полевого обер-священника. По делам своего ведомства



**Протоиерей
П.Я. Озерецковский
(1758—1807)**



**Протоиерей
И.С. Державин
(1756—1826)**

дивизионный благочинный сносился с дивизионным начальством, корпусной — с корпусным, флотский — с флотским, крепостной — с крепостным, госпитальный — с госпитальным и т. д.

В случае объединения сил армии и флота для их дальнейших совместных действий под началом одного главнокомандующего флотские благочинные поступали под руководство полевого обер-священника армии. Как первенствующее в своём месте лицо, «благочинный должен быть в достоинстве своего сана осмотрителен, прилежен, трезв, во всех случаях благопристоен, чтобы не подать собою ни в чём случая к соблазну других, и таковое же поведение должен внушать подчинённым ему священникам». При осмотре подведомственных ему церквей благочинный обязан наблюдать:

- «1) хранится ли в них чистота;
 - 2) есть ли святое миро и прочие принадлежности христианских треб;
 - 3) с благоговением ли хранятся святые дары;
 - 4) в должном ли порядке ризница, есть ли ей опись и вписывается ли прибыль на вещи;
 - 5) много ли недостатка в необходимых по уставу книгах и изданных Святейшим Синодом на особенные случаи книжцах;
 - 6) записывается ли денежный приход и расход и с надлежащею ли осторожностью хранится церковная сумма;
 - 7) в полноте ли и порядке находятся принадлежащие церковному архиву бумаги».
- (см. РГИА. Ф. 806. Оп. 2. Д. 5246. Л. 4.).

Эта инструкция впоследствии стала основным руководящим документом для армейских и флотских благочинных и оставалась таковой до принятия в 1890 г. нового Положения об управлении военным и морским духовенством.

По Воинскому уставу 1797 г., во главе всего военного и морского духовенства был поставлен обер-священник армии и флота, которому было поручено «главное начальство» над полковыми священниками в административном и судебном отношениях. Первый обер-священник армии и флота, протоиерей П.Я. Озерецковский, имел право прямого доклада императору, минуя Синод, а также право непосредственного сношения с епархиальными архиереями.

Высочайшим Указом от 4 апреля 1800 г. император Павел I Петрович объединил управление армейским и флотским духовенством под началом обер-священника армии и флота, должность которого стала постоянной (существовала и в военное, и в мирное время). Обер-священник армии и флота входил в состав Святейшего Синода. После смерти Павла I Петровича круг прав и обязанностей обер-священника армии и флота несколько раз пересматривался. В 1806 г. его ведомство было поставлено в одинаковое положение с епархиальными управлениями.

В 1801 г., после смерти императора Павла I Петровича, военное и морское духовенство были лишены автономии и стали подчиняться Синоду.

С 1801 г. по 1819 г. существовала особая армейская семинария для подготовки военного и морского духовенства.



**Император
Павел I Петрович
(1754—1801)**

В соответствии с именованным указом императора Николая I от 6 декабря 1829 г., впервые должность полкового священника приравнялась к чину капитана. Однако правовое положение военного и морского духовенства оставалось достаточно неопределённым до конца эпохи Российской Империи: неоднократно законодательно прописанное двойное подчинение военных и морских священников своему духовному начальству и военному командованию, в ведении которого состояло окормляемое конкретным священником подразделение, не было разъяснено ни в одном из нормативных документов. В 1853 г. обер-священники по своим административным полномочиям были фактически уравнены с епархиальными архиереями: им была предоставлена известная дисциплинарная власть над военными священниками, а также право назначать и увольнять священно- и церковнослужителей военного ведомства без особого разрешения Синода. Ведомство обер-священников расширялось путём присоединения к нему значительного числа неподвижных церквей, прежде состоявших в ведении епархий. В 1858 г. все обер-священники были переименованы в главных священников. В 1883—1888 гг. произошло объединение военного и морского духовенства под управлением одного главного священника.

Правовое и материальное положение военного и морского духовенства регулировалось высочайше утверждённым 21 декабря 1887 г. Положением о новых служебных правах и окладах содержания военному духовенству. Главный священник (протопресвитер) был приравнен к генерал-лейтенанту, протоиерей — к полковнику (до этого времени они имели права генерал-майора и майора соответственно).

12 июня 1890 г. было также высочайше утверждено Положение об управлении церквами и духовенством военного и морского ведомств. Учреждалось звание протопресвитера военного и морского духовенства, в ведении которого находились все церкви полков, крепостей, военных госпиталей и учебных заведений, за исключением Сибири, где дальность расстояний делала неизбежным их подчинение епархиальным архиереям. При протопресвитере учреждалось духовное правление, которое играло ту же роль, что духовная консистория при епархиальном архиерее, в подчинении правлению стоял разветвлённый управленческий аппарат, существенно усложнившийся в годы Русско-японской и Первой мировой войн. Таким образом, протопресвитер был во многих отношениях уравнён в правах и функциях с епархиальными архиереями. Однако его ведомство, в отличие от епархий, не имело постоянной и обозримой территории, а представители военного и морского духовенства были поставляемы в сан ближайшими епископами, поскольку протопресвитер, не будучи архиереем, не имел права совершать хиротонию, он лишь избирал кандидатов.

Также епархиальные архиереи имели право надзора за военным и морским духовенством, служившим в пределах их епархий, осуществляли церковный суд над военными священниками. В 1899 г. был введён образовательный ценз для военного и морского духовенства — в ведомство протопресвитера брали лишь лиц с академическим образованием или окончивших семинарию по первому разряду. Обособленные военные храмы получили особое распространение после издания в 1901 году Высочайшего повеления об обязательном строительстве при военных казармах отдельных зданий для полковых храмов. 1—11 июля 1914 г. в Санкт-Петербурге проходил 1-й Всероссийский съезд военного и морского духовенства с участием 49 священников. В июле 1917 г. на 2-м съезде был утверждён принцип выборности всех лиц управленческого аппарата военного духовенства.

Следует подчеркнуть, что в случае необходимости в царской России в воинские части назначались римско-католические священники (капелланы), евангелические пасторы, мусульманские муллы (особенно в казачьих землях) и представители буддийского духовенства.

По данному вопросу хотелось бы привести высказывание П.А. Режепо: «...Вера и самые обряды религии тем более важны для воинов, для тех людей, которым приходится бывать часто в тяжких обстоятельствах, где смерть смотрит им в глаза и где одни только незыблемые основы веры могут спасти от колебаний и лукавых мудрствований. С точки зрения отвлечённой философии, быть может, все религии равны, но с точки зрения военной науки, дело обстоит совершенно иначе. Дело в том, что в большинстве случаев принадлежность к известной религии даёт тон и политическим воззрениям. Так как в России 70 % жителей православных, а ввиду уклонения прочих народностей от военной службы % православных солдат ещё более, чем соотношение между религиями, то ясно, как необходимо, чтобы каждый начальник держал себя как подобает истинно православному воину...» (Режепо П. Несколько мыслей по офицерскому вопросу. — СПб., 1910).

16 января 1918 г. институт военного и морского духовенства в русской армии был ликвидирован приказом Народного комиссариата по военным делам. Из армии было уволено 3700 священников.

14 апреля 2006 г. Священный Синод Русской православной церкви призвал «государство, общество и все традиционные религии России совместными усилиями воссоздать институт военного духовенства». В начале 2007 г. при Отделе по взаимодействию с Вооружёнными силами и правоохранительными учреждениями Санкт-Петербургской епархии Русской православной церкви была открыта «Начальная школа военного духовенства» (десятимесячные курсы по катехизации военнослужащих и гражданских лиц мужского пола). С 1 декабря 2009 г. директивой начальника Генерального штаба в штат воинских частей введена должность помощника командира по работе с верующими военнослужащими, на которую будут назначаться священнослужители в качестве гражданского персонала. В феврале 2010 г. министр обороны России утвердил положение о функциональных обязанностях помощников командиров частей по работе с верующими военнослужащими в Вооружённых силах РФ. К середине 2011 г. в военных частях на штатной основе служили шесть православных священнослужителей и один мулла. К концу 2013 г. в штат Вооружённых сил России зачислено около 120 православных священников. На заседании Священного Синода Русской православной церкви 25-26 декабря 2013 года было утверждено Положение о военном духовенстве Русской православной церкви в Российской Федерации.

В завершение данного раздела представим обер-священников армии и флота, а также протопресвитеров военного и морского духовенства, которые внесли существенный вклад в дело развития отечественного военного дела.

1. Обер-священники армии и флота:
 - Павел Яковлевич Озерецковский, протоиерей (1800—1807);
 - Иоанн Семёнович Державин, протоиерей (1804—1826);
 - Павел Антонович Моджугинский, протоиерей (1826—1827);
 - Григорий Иванович Мансветов, протоиерей (1827—1832);
 - Василий Иоаннович Кутневич, протоиерей (1832—1858).
2. Главные священники армии и флота:
 - Василий Иоаннович Кутневич (1858—1865);
 - Михаил Измаилович Богословский (1865—1871);
 - Пётр Евдокимович Покровский (1871—1888).
3. Протопресвитеры военного и морского духовенства:
 - Александр Алексеевич Желобовский (1888—1910);

- Евгений Петрович Аквилонов (1910—1911);
- Георгий Иоаннович Шавельский (1911—1918).



А.А. Желобовский,
протопресвитер воен-
ного и морского духо-
венства. Фотография.
Начало XX в.



Протопресвитер
В.И. Кутневич,
главный священник
армии и флота.
Литография. 1864 г.



Протопресвитер
В. Бажанов

Исследуя процесс формирования военно-духовного ведомства, необходимо отметить особый вклад обер-священника армии и флота Григория Ивановича Мансветова (1827—1832 гг.). Протоиерей Г.И. Мансветов вошёл в историю военного духовенства как видный учёный-богослов, автор многих духовных сочинений. До наших дней, например, дошёл «Сборник кратких христианских поучений к воинам», составленный протоиереем Г.И. Мансветовым (см. Мансветов Г.И. Краткие христианские поучения для воинов, сказанные в церкви Успения Божией Матери, при Ширванском пехотном полку, состоящем в 24-й дивизии, в 1810 и 1811 гг. в Дубне и Старо-Константинове. Изд. 3-е. — СПб., 1828).



Протоиерей
Г.И. Мансветов

Эти проповеди накануне Отечественной войны (в 1810 и 1811 гг.) были произнесены им, когда он был священником Ширванского полка. По причине «особой пользы и назидательности поучений отца Григория» военное начальство приказывало унтер-офицерам переписывать их в тетради для прочтения воинам в свободное от службы время, а в 1829 г. напутственные речи обер-священника были отпечатаны для всеобщего ознакомления в полках и учебных командах. Вскоре по высочайшему повелению они были напечатаны и выдержали в дальнейшем четыре издания, однако и в настоящее время содержание этих проповедей остаётся крайне актуальным. Например, об актуальности и непреходящей ценности проповедей свидетельствуют положения, касающиеся службы любого воина-христианина.

Коротко осветим эти положения протоиерея Г.И. Мансветова:

- «Наличие армии в государстве необходимо, так как она призвана защищать веру, царя и Отечество. Земные царства устроены Богом по образу Царства Небесного. Иметь войска для защиты своих земель земным владыкам разрешает сам Господь.

- Положение воина важно и почётно. Защищать Отечество его избрал «Промысл Небесный, а отнюдь не случай или несправедливость человеческая». Поэтому воин должен «любить и уважать своё звание, с усердием и радостью носить оружие, которым благословила его Святая Церковь». Он должен ревностно относиться к службе, так как этого ждут от него Государь, Отечество и Церковь. Последняя, молясь за Государя, возносит также молитвы и о его христоролюбивом воинстве.
- «Государь представляет в своём лице самого Высочайшего Бога; он есть Отец Отечества», который «печётся о благоденствии своих подданных». Поэтому «одна из существеннейших обязанностей истинного воина есть сердечная приверженность к своему Государю. Он должен любить Помазанника Господня и защищать Его особу».
- Убийство противника на войне грехом не является. Однако неприятель — «брат по плоти». Поэтому, убивая его, свою должность нужно исполнять без ожесточения. Поверженному противнику следует даровать пощаду. Грабёж и мародёрство запрещаются.
- К иноверческим храмам противника нужно относиться с уважением, ибо «ничто так не ожесточает неприятелей, как презрение к народной вере».
- Войны только начинают люди, а оканчивает их сам Бог, который, как правило, помогает правому. Поэтому победу нельзя приписывать только своему мужеству, а неудачу на поле брани — ошибке военачальников. «Победа и поражение в деснице Господней».
- «Воин-христианин, преследуя и отступая, должен надеяться на помощь Божию и никогда не предаваться унынию».
- Неустрашимость воина заключается в твёрдости духа, с которой он, «по гласу царя и его военачальников, спокойно идёт на все опасности, дабы одолением врага даровать мир Отечеству». Источник неустрашимости — страх Господень. Последний «имеет в своём сердце тот воин, который хранит заповеди Господа и преступлением их страшится Его прогневать. Для воина, боящегося Господа, всё равно — жив ли он останется или умрёт, ибо, шествуя с поля брани и возлѣгши на поле брани, он исполняет свой долг: защищать Отечество».
- Полагая жизнь свою на поле битвы, воин умирает за веру, царя и Отечество, а это — дверь в чертог Отца Небесного. И тем не менее в обычной жизни добропорядочным поведением он должен заботиться о спасении своей души, ибо «воины, обременённые пороками, сколько бы они бесстрашны ни были на поле брани», всё равно есть «чада погибели».
- Пороками считаются клевета, злословие, приверженность к азартным играм, пьянство, распутство.
- Воровство является преступлением, ибо «сам Бог сказал: не укради».
- Самые страшные военные преступления — нарушение присяги, дезертирство и сдача в плен с выдачей неприятелю известных воину секретов.
- Трусость следует презирать «как постыднейший для военного человека порок». Честная смерть лучше бегства и бесчестной жизни.
- В свободное время следует посещать церковь, читать духовные книги и Воинский устав.
- Как можно чаще (не реже одного раза в год) необходимо очищать свою совесть покаянием, «ибо военная смерть часто бывает внезапна».

- К товарищам нужно относиться дружелюбно; больных — посещать, новобранцам — помогать советом и добрым примером...».

Очевидно, что все представленные выше изречения в первую очередь направлены на укрепление морального духа нашего воинства и сегодня могут быть востребованы.

Не меньшее значение для воспитания имели и составленные Г.И. Мансветовым «Военные песни для российских ратоборцев на случай войны с оттоманскою Портою», к сожалению, не сохранившиеся до настоящего времени. К числу главных его сочинений можно также отнести «Училище благочестия», выдержавшее шесть изданий, последнее в 1860 г.; «Обязанности домашнего общества по разуму древних христиан» (изд. 1825 г. и 1892 г.); «Изъяснение на литургию» (изд. 1822, 1825 и 1853 гг.); «Разговоры о воспитании» (1830 г.) (см. Энциклопедический словарь. — СПб.: Типо-литография И.А. Ефрона, 1896. — Т. XVIII. — С. 551).



**Протоиерей
М.И. Богословский**



**Протоиерей
П.Е. Покровский**



**Протопресвитер
Г.И. Шавельский**

Таким образом, РПЦ всегда укрепляла дух нашего народа в годы тяжёлых испытаний, войн и лихолетий. Например, как показательный факт признания патриотической деятельности Православной церкви в годы Великой Отечественной войны может быть оценено решение правительства о предоставлении мест на гостевых трибунах у мавзолея В.И. Ленина руководящим деятелям церкви во время Парада Победы 24 июня 1945 г.

За заслуги в организации патриотической работы в 1941—1945 гг. и за деятельность в борьбе за мир патриарх Московский и всея Руси Алексей был награждён четырьмя орденами Трудового Красного Знамени и многочисленными медалями СССР, в том числе медалью «За оборону Ленинграда». Его слова, сказанные незадолго до окончания войны, звучат и сегодня как обращение к будущим поколениям духовенства и мирян Русской православной церкви: «Дай Бог, чтобы и на будущее время не оскудела ревность и щедрость русских православных верующих людей и чтобы это посильное участие наше в деле стояния за Родину и борьбе за её честь и свободу привлекли благословение Божие на великий подвиг».

Таким образом, любовь к Родине, народу, патриотизм проходили красной нитью через деятельность Русской православной церкви, её военного и морского духовенства, которые не только словом, но и делом подкрепляли свой патриотизм в боях на суше и на море, увлекая этим за собой воинство.

Говоря о влиянии морского духовенства на такую традицию, как верность присяге и воинскому долгу, следует сказать, что вопрос о верности присяге уходит корнями во времена Древней Руси, пройдя путь от обычая до нормативно закреплённой традиции. Влияние флотского духовенства на развитие, укрепление и распространение боевых военно-морских традиций носило разноплановый характер, от чисто богослужебных мероприятий: молебнов, молитв, отпеваний, — до личного примера на поле боя. Священнослужители прекрасно понимали, что воспитание у воинов любви к Родине, командиру, кораблю, флагу, воспитание героизма и мужества, товарищества, гуманизма является краеугольным камнем в достижении победы над врагом.

Список использованных источников

1. Полное собрание законов Российской империи с 1649 года. — СПб.: Тип. II отделения собственной Его Императорского Величества канцелярии, 1830.
2. Положение об управлении церквями и духовенством воен. и мор. ведомств. — СПб.: 1890.
3. Приказы Народного комиссариата по военным делам. — № 39. — Пг.: 1918.
4. Приказы по военному ведомству. — № 208. — СПб.: 1890.
5. Барсов Т.В. Новое положение об управлении церквями и духовенством военного и морского ведомств. — СПб.: 1893.
6. Барсов Т.В. Об управлении русским военным духовенством. — СПб.: 1879.
7. Боголюбов А. Очерк из истории управления военным и морским духовенством в биографиях главных священников его за время с 1800 по 1901 гг. — СПб.: 1901.
8. Веселаго Ф. Краткая история русского флота. — М., Л.: Воениздат, 1939.
9. Волков С.В. Система офицерских чинов в русской армии // Волков С.В. Русский офицерский корпус. — М.: Военное издательство, 1993.
10. Гиганов В. Священнослужитель на корабле во время кругосветного плавания // Вестник военного духовенства. — 1894. — № 11.
11. Карамзин Н.М. История государства Российского. — В 4 кн. — Кн. 2. — Т. 8. — М.: 1988.
12. Котков В. Военное духовенство России. — СПб.: 2003.
13. Ласкеев Ф. К 50-летию юбилею священнослужения протопресвитера военного и морского духовенства А.А. Желобовского. — СПб.: 1909.
14. Невзоров Н. Исторический очерк управления духовенством военного ведомства в России. — СПб.: 1875.
15. Пекарский П.П. Наука и литература в России при Петре Великом. — Т. II. — СПб.: 1862.
16. Романович-Славатинский А.В. Дворянство в России от начала XVIII в. до отмены крепостного права. — СПб.: 1870.
17. Смирнов А. История флотского духовенства. — Пг.: Типография «Сельского вестника», 1914.
18. Соловьев С.М. История России с древнейших времён. — Т. XVIII. Глава 3. Окончание царствования императора Петра Великого // Соловьев С.М. Сочинения: В 18 кн. — Кн. 9. — М.: Голос, Колокол-Пресс, 1998.

19. Троицкий С.М. Русский абсолютизм и дворянство в XVIII веке. Формирование бюрократии. — М.: 1974.
20. Управление церквями и православным духовенством военного ведомства: Исторический очерк // Столетие военного министерства. 1802—1902. — Т. 13. — СПб.: 1902.
21. Цитович Г.А. Храмы армии и флота: Историко-статистическое описание. — Пятигорск: 1913.
22. Шепелёв Л.Е. Чиновный мир России: XVIII-начало XX вв. — СПб.: Искусство-СПб., 1999.

7.12. Военная география. Предмет и область науки

Военная география является одновременно самостоятельной областью географии и важнейшим элементом системной военной науки. Особое место военной географии отведено в геополитике.

В свою очередь география как самостоятельная область знаний представляет собой:

- единый комплекс наук, изучающих географическую оболочку Земли. Основными объектами изучения географических наук при этом являются геосферы (биосфера, атмосфера, литосфера, гидросфера и почвенный покров) и геосистемы (ландшафты, природные зоны, биогеоценозы и т. д.);
- свод знаний о пространственно-временных особенностях какой-либо территории, объекта, явления или процесса на конкретной территории.

География как хронологическая наука изучает два основных свойства объектов — пространственность (территориальность) и территориальную дифференциацию.

География — пространственная наука. Все изучаемые ею объекты и явления определённым образом размещены в пространстве, меняют своё местоположение, взаимодействуют друг с другом, составляют территориальные комплексы. География оперирует основными качествами географического пространства, такими как расстояние, размер, относительное местоположение, доступность и др.

Особое внимание география уделяет территориальной дифференциации явлений. Наряду с хронологической парадигмой в современной географии используется региональная парадигма, автором которой является Ричард Хартшорн (Hartshorne, 1961). Два подхода — хронологический и региональный — во многом совпадают или дополняют друг друга. Региональная парадигма как раз и подразумевает, что внимание исследователя сфокусировано на региональном разнообразии, мозаике ландшафтов (именно эта парадигма предполагает, что география является чисто идиографической наукой). География пытается интерпретировать территориальную дифференциацию, то есть различия отдельных аспектов от места к месту и различия общей структуры явлений, то есть разнообразие структур.

По мнению Р. Хартшорна, задача географии заключается в точном, упорядоченном и рациональном описании и интерпретации разнообразия земной поверхности. Региональная география не является чисто описательной, поскольку предусматривает построение специальных моделей, интерпретирующих действительность (эти модели

заменяют в географии строгие законы). В соответствии с представлениями Р. Хартшорна, политическая география изучает различия в политических явлениях в зависимости от места их возникновения и во взаимосвязи с другими свойствами Земли как места пребывания человека.

Объектами изучения географии являются законы и закономерности размещения и взаимодействия компонентов географической среды и их сочетаний на разных уровнях. Сложность объекта исследования и широта предметной области обусловили дифференциацию единой географии на ряд специализированных (отраслевых) научных дисциплин, образующих систему географических наук. В её рамках выделяются естественные (физико-географические) и общественные (социально-экономические) географические науки. Иногда отдельно выделяют географическую картографию как отдельную географическую дисциплину.

География — одна из древнейших наук. Многие её основы были заложены в эллинскую эпоху. Обобщил опыт этого периода выдающийся позднеэллинистический астроном, астролог, математик, механик, оптик, теоретик музыки и выдающийся географ Клавдий Птолемей в 1 в. э.

Главным трудом великого мыслителя стало «Руководство по географии». До К. Птолемея география в античном мире носила чисто описательный, страноведческий характер. Обширные описания различных стран и народов, их быта, обычаев, верований оставил нам замечательный историк и географ древности Геродот (ок. 480—425 до н. э.).



**Клавдий Птолемей
(90—168 г. н. э.)**

Несмотря на многочисленные ошибки в изображении тех или иных географических регионов, труд К. Птолемея сохранил своё значение почти до XVII в. Определённые уточнения в него внесли десятки известных исследователей-географов, например, один из крупнейших средневековых персидских учёных IX века, математик, астроном, географ и историк Мухаммед аль-Хорезми (780—847), средневековый персидский учёный-энциклопедист и мыслитель, автор многочисленных капитальных трудов по истории, географии, филологии, астрономии, математике, механике, геодезии, минералогии, фармакологии, геологии Абу-Райхан Бируни (973—1048).

Выдающийся труд К. Птолемея выдержал многие сотни переизданий. Например, только до 1578 г. вышло девять изданий труда на итальянском языке. Последний вариант «Географии» К. Птолемея был издан в 1842—1845 гг. в Лейпциге в новом переводе на немецкий язык под редакцией К.Ф. Ноббе. В 1966 г. в Амстердаме было выполнено факсимильное переиздание базельского варианта 1540 г.

Следует также отметить, что на этапе зарождения географии её становлению в первую очередь способствовали военные походы древности. Например, военные походы древнегреческого писателя и историка афинского происхождения, полководца и политического деятеля Ксенофонта (430—354 гг. до н. э.) в V в. до н. э., македонского царя из династии Аргеадов (династия Аргеадов ведёт своё происхождение от Темена из рода Гераклидов, царя Аргоса, отсюда и название Аргеады), полководца, создателя мировой державы Александра Македонского (356—323 гг. до н. э.) в 332—323 гг. до н. э. и др. использовались для изучения и описания тех стран, по которым пролегал путь завоевателей. Это направление в географии античного периода включает

выдающийся труд греческого историка и географа Страбона (65—2 г. н. э.) — автора «Истории» и сохранившейся почти полностью «Географии» в 17 книгах, которая служит лучшим источником для изучения географии древнего мира.

Основы второго направления в географии, которое определялось как математическая картография, заложил греческий математик, астроном, географ, филолог и поэт, глава Александрийской библиотеки Эратосфен Киренский (276—194 г. до н. э.), весьма точно определивший размеры земного шара.

Изыскания Эратосфена продолжил древнегреческий астроном, механик, географ и математик Гиппарх Никейский (190—120 гг. до н. э.). Гиппарх первым ввёл в употребление сетку меридианов и параллелей в качестве математической основы для составления карт земной поверхности. Определённый вклад в измерение размеров Земли внёс также древнегреческий философ, историк, географ и астроном Посидоний (ок. 135—50 гг. до н. э.).

К величайшим географам можно также с уверенностью отнести Генриха Мореплавателя (1394—1460), Поло Марко (1254—1323), Бартоломеу Диаша ди Новаиша (1450—1500), Джованни Кабото (ок. 1450—1499), Педро Алвариша Кабрала (1467 или 1468 — ок. 1520), Америго (Америго) Веспуччи (1454—1512), Витуса Ионансена Беринга (1681—1741), Семёна Ивановича Дежнева (1605—1673), Никитина Афанасия Никитича (—1475), адмирала, генерал-адъютанта Лазарева Михаила Петровича (1788—1851), русского мореплавателя, адмирала Крузенштерна Ивана (Адама) Федоровича (1770—1846), Василия Никитича Татищева (1686—1750), Колумба Христофора (1451—1506), Васко да Гама (1469—1524), Реклю Жана Элизе (1830—1905), величайшего географа нового времени Риттера Карла (1779—1859), Семёнова (Тянь-Шанского) Петра Петровича (1827—1914), знаменитого русского мореплавателя Беллинсгаузена Фаддея Фадеевича (1778—1852), Григория Грумм-Гржимайло (1860—1936), Александра Гумбольдта (1769—1859), Владимира Афанасьевича Обручева (1863—1956), Пржевальского Николая Михайловича (1839—1888), Крашенинникова Степана Петровича (1711—1755), Ивана Гавриловича Александрова (1875—1936), Докучаева Василия Васильевича (1846—1903), Сочаву Виктора Борисовича (1905—1978), Александра Евгеньевича Ферсмана (1883—1945), Дмитрия Ивановича Щербакова (1893—1966), Владимира Клавдиевича Арсеньева (1872—1930), Андрея Петровича Капицу (1931—2011) и многих других великих открывателей неизведанных земель. Перечисление заслуг всех великих географов мира достойно отдельных многотомных повествований.

Несколько обособленно от общей плеяды географов стоит Видаль де ля Блаш (1845—1918) — основатель французской географической школы. Человек, согласно его воззрениям, есть также «важнейший географический фактор», но при этом он ещё и «наделён инициативой. <...> Он не только фрагмент декорации, но и главный актёр спектакля».

Выдающимися экономико-географами являются Вальтер Кристаллер (1893—1969), Август Леша (1906—1945), Хэлфорд Маккиндер (1861—1947), Элизе Реклю (1830—1905), Степан Рудницкий (1877—1937), Иван Витвер (1891—1966), Уолтер Изард и др.

В истории географии специалисты, как правило, условно выделяют:

- географию Древнего Востока;
- античную средиземноморскую географию;
- географию Средневековья (до середины XV в.);
- эпоху Великих географических открытий (XV—XVII вв.);

- эпоху экспедиций (XVII—XVIII вв.);
- научные экспедиции и теоретические открытия (XIX — начала XX вв.).

Наиболее совершенным способом представления, хранения и передачи пространственной информации являются карты, отсюда основным методом моделирования в географии, а также все геоинформационные и дистанционные методы опираются на единый, универсальный картографический метод. Карта изначально стала основой всех географических исследований. Более того, большая часть решений тактического, оперативно-тактического и даже стратегического уровней, как правило, разрабатываются на картах.

Одним из основных понятий географии является географическая культура. Под географической культурой специалисты чаще всего понимают культуру географии как науки, культуру географических знаний как учёных-географов, так и потребителей этой науки, широких масс населения. В работах «Географическая культура» и «Географическая картина мира» советский и российский географ, экономико-географ, страновед, доктор географических наук, профессор, академик Российской академии образования В.П. Максаковский рассматривает эти взаимосвязанные понятия с позиции современной географии. В географическую культуру он включает следующие компоненты:

- географическую картину мира;
- географическое мышление;
- методы географии;
- язык географии.

В качестве относительно самостоятельных областей географии обычно рассматривают:

- *политическую географию*. Основателем политической географии как методологически строгой науки по праву считается знаменитый немецкий географ Фридрих Ратцель. В конце XIX в. увидела свет его книга «Политическая география» (Ratzel, 1897). Современная политическая география сложилась в 1960—90-х гг. Эта наука занимается исследованиями территориальной организации, пространственного распределения и распространения политических явлений, включая их воздействие на другие территориальные компоненты общества и культуры (Fellmann J. et al., 1992, p. 412);
- *физическую географию*, объектом изучения которой является географическая оболочка в целом, составляющие её природные комплексы и компоненты. Основу физической географии составляют общее землеведение и ландшафтоведение;
- *социально-экономическую географию*, которая изучает территориальную организацию общества в рамках следующих отраслевых блоков: экономическая география, социальная география, политическая география, культурная география, историческая география, страноведение и геоурбанистика, юридическая (правовая) география;
- *военную географию*, представляющую собой особый раздел географии как теоретической и прикладной дисциплины, призванной обеспечивать успех в стратегическом и тактическом планировании и ведении военных действий в географическом пространстве с учётом всех его особенностей, как способствующих, так и препятствующих осуществлению поставленной военной цели;
- *стратегическую географию* — раздел географии, который предоставляет высшему политическому и военному руководству государства географические

сведения стратегической значимости, необходимые для осуществления национальной геополитики, а также теоретическая дисциплина, изучающая влияние географических факторов окружающей среды на выработку геостратегии и геополитики.

В рамках стратегической географии в 1910 г. было введено понятие «Морская стратегическая география» (Морская стратегическая география // Морской сборник. — 1910. — № 2). Выдающийся военный мыслитель, генерал российской армии, военный разведчик, писатель, автор работ в области геополитики, геостратегии и стратегической географии Алексей Ефимович Вандам (Алексей Ефимович Едрихин) (1867—1933) в своё время уже свободно оперировал категорией стратегической географии в анализе геополитических процессов современной ему эпохи.

В наше время термин «стратегическая география» был впервые введён в политический и научный оборот в 1989 г. американским исследователем Х. Фларингдоуном, который также дал этому понятию свою интерпретацию в контексте геополитического анализа. Классическое определение стратегической географии, её место среди других наук, а также средства и методы, которые использует эта дисциплина, предложены белорусским географом А.В. Гончаровым в монографии «Стратегическая география» (Гончаров А.В. Стратегическая география. — Минск: Белорусское географическое товарищество, 2004. — С. 4.).

Военная география, входящая в состав военной науки, — это наука и дисциплина, изучающая военные аспекты географии, а также возможность их применения в военном деле. Военная география состоит из трёх частей: стратегической военной географии, военного страноведения и изучения театров военных действий (ТВД). Морские и океанские театры изучаются военно-морской географией, которая исследует указанные выше условия в интересах использования сил и средств ВМФ.

Военная география исследует в региональном аспекте, то есть по странам, военным союзам государств, театрам военных действий, расстановку политических сил, экономические и военные возможности стран (коалиций государств), природные условия с точки зрения их влияния на ведение военных действий, включая выбор и обоснование тактических приёмов использования сил.

В наиболее общем смысле военная география как наука изучает современные военно-политические, военно-экономические, физико-географические условия и оперативное оборудование возможных сухопутных и морских театров военных действий (ТВД), отдельных стратегических районов, стран и их влияние на подготовку, управление и ведение военных действий. Предметами исследования военно-политических и военно-экономических условий являются военные блоки и союзы, их политическая направленность, основные очаги политической напряжённости, внешняя и внутренняя политика государств, политические партии, население и его политико-моральное состояние, мобилизационные и трудовые ресурсы, состояние экономики отдельных стран и коалиций государств, их военно-экономический потенциал, основные энергетические и промышленные центры стратегического и оперативного значения и их уязвимость, степень зависимости производства от импорта стратегических материалов, возможности использования войсками местных ресурсов — продовольствия, строительных материалов и транспортных средств — и проведения ремонта боевой техники и вооружения на месте.

Физико-географические условия исследуются с целью изучения их влияния на сосредоточение, выдвижение, развёртывание войск и проведение манёвра, выявления возможностей создания затоплений, разрушений, пожаров, защиты направлений и районов, наиболее выгодных для использования родов войск и боевой техники.

При изучении оперативного оборудования территории (ракетные позиции, аэродромы, военно-морские базы, порты, укрепления, различные заграждения, пути сообщения, склады) выявляются возможности базирования соединений различных видов вооружённых сил, условия их материально-технического снабжения и обеспечения. Вооружённые силы изучаются с точки зрения определения численности, структуры и технического оснащения, принципов комплектования армий и морально-боевых качеств личного состава.

Отрасль военного дела, тесно связанная с географией, — военная картография — выделилась в отдельную службу с применением методов топографии и геодезии, геоинформационных систем, аэро- и космической съёмки и мониторинга земной поверхности.

Инициатором систематических работ по государственной съёмке страны стал Пётр Великий, который впервые в отечественной истории организовал систематическую подготовку съёмщиков «геодезистов» в Московской математико-навигационной школе (1701 г.), а затем в Морской академии Санкт-Петербурга с геодезическим классом (1715 г.).

Картоиздательское дело в России было впервые учреждено в Москве в 1705 г. под управлением картографа В.О. Куприанова как «Гражданская типография для печатания книг, карт и всяких листов». В Генеральный регламент (1720), определявший порядок государственного управления, была включена особая глава «О ландкартах или чертежах государевых»: «И дабы каждый Коллегиум о состоянии государства и о принадлежащих ко оному провинциях подлинную ведомость и известия получать мог, того ради надлежит в каждом коллегии иметь генеральные и партикулярные ландкарты (или чертежи), которые по времени изготовлены быть имеют...».

Ранние съёмки Петровского времени были в первую очередь связаны с азовскими походами российского флота. Например, для нужд флота в 1696 г. началось картографическое изучение р. Дона, Азовского и отчасти Чёрного морей. Гидрографические работы в Балтийском море начались в 1710 г., а в 1714 г. в Петербурге был напечатан атлас морских карт под названием «Книга розмерная градусных карт Ост-Зее или Варяжского моря», переизданный в 1718, 1719 и 1723 гг. Исторически картографированием в России занималось и сегодня занимается военно-морское ведомство (ВМФ). Подробно о вкладе военно-морских картографов в географическую науку отражено в монографиях авторов В.Н. Половинкина «Мировой океан и проблемы обеспечения национальной безопасности России в XXI веке» (СПб, типография 51 ЦКТИС ВМФ, 2002 г., 214 с.), «Историческая роль Севера в развитии России и защите её национальной безопасности» (СПб, 51 ЦКТИС ВМФ, 2002 г., 125 с.), В.Н. Половинкина и А.Б. Фомичёва «Русский Север — прошлое, настоящее, будущее» (ОАО СЗ «Северная верфь», 2012 г., 262 с.), «Мировой океан и обеспечение национальной безопасности России в XXI веке» (Санкт-Петербург, «АИР», 2012 г., 352 с.), «Русский Север» (Санкт-Петербург, «АИР», 2013 г., 332 с.), «Военно-морской флот и геополитика» (Под общей редакцией ГК ВМФ адмирала В.В. Чиркова, — Санкт-Петербург, «АИР», 2013 г., 576 с.).

Изучение Каспийского моря в 1715—1720 гг., сопровождавшееся астрономическими определениями широт и промерами глубин, привело к важным географическим результатам: были установлены действительные очертания этого моря и отвергнуто представление о впадении в него р. Амударьи. Отпечатанную в 1720 г. в Петербурге карту Каспийского моря Пётр I передал в 1721 г. в дар Парижской академии наук.

Выдающееся значение имели исследования в Тихом и Северном Ледовитом океанах. Среди многих географических подвигов отметим только работы геодезистов И. Евреинова и Ф. Лужина (1719—1722), посланных, чтобы, как гласила данная им

инструкция, «описать тамошние места, где сошлася ли Америка с Азиею, что надлежит зело тщательно сделать не только сьюд и норд, но и ост и вест, и всё на карту исправно поставить», и закрепивших за Россией приоритет открытия и картографирования Курильских островов, достижение и открытие геодезистом М. Гвоздевым побережья Аляски (1732), обширные картографические исследования знаменитых Первой и Второй камчатских экспедиций (1725—1730, 1733—1743).

Первым руководителем государственными съёмками стал обер-секретарь сената И.К. Кирилов (1695—1737). После смерти И.К. Кирилова руководство геодезистами перешло к В.Н. Татищеву, выдающемуся государственному деятелю и вместе с тем проникновенному географу, историку и картографу.

Историческое влияние на развитие как отечественной, так и мировой картографии оказал гениальный русский учёный М.В. Ломоносов (1711—1765), стоявший с 1757 г. до конца жизни во главе Географического департамента.

В 1786 г. непосредственно при кабинете императрицы Екатерины Великой было создано новое картографическое учреждение (Географический департамент кабинета его императорского величества).

На рубеже XVIII и XIX вв. армии мира стали ощущать потребность в топографических картах. До этого времени использование географических карт в военном деле ограничивалось сравнительно узкими рамками, которые определялись господствовавшей на протяжении XVIII в. линейной тактикой ведения боя. Линейное построение могло быть осуществлено только на ровной и открытой местности, где полководец имел возможность непосредственно наблюдать поле битвы и руководить сражением. При таком характере ведения боевых действий военачальники не чувствовали особой надобности в подробных картах поля боя и окружающей местности. Карта оказывалась необходимой в основном при движении и сосредоточении войск и при их расквартировании. В первом случае была достаточна дорожная карта сравнительно мелкого масштаба. Крупномасштабные карты (планы) снимались только для укрепленных районов и лагерей, то есть для ограниченных участков местности.

Коренной перелом во взглядах на военное использование карт был вызван новой системой тактики. Она состояла в применении против линейных построений противника выдвинутого вперёд рассыпного строя стрелков, за которым следовали боевые колонны. Эта тактика побуждала войска «сражаться на пересечённой местности, в деревнях и лесах, где они находили укрытие от неприятельского огня и где линейный строй противника неизменно приходил в беспорядок; ...благодаря этому любая местность сделалась теперь пригодной для боя; и одним из главных требований, предъявляемых военачальнику, стало умение быстро оценивать все преимущества и неудобства местности и сразу же располагать свои войска в соответствии с этим» (Маркс К. и Энгельс Ф. Соч., т. 41. С. 38—39). В этих условиях карта стала необходимой для изучения местности и применения её в бою, для выбора направления ударов и обходных движений и вообще для руководства боем.

Потребность в морских картах возникла вместе с первым выходом человека в открытое море.

В начале XIX в. европейские страны стали обучать свои армии по новому образцу и организовывать специальные военно-топографические службы, которые в ряде случаев включали гражданские картографические учреждения, оставаясь в военном ведомстве на положении государственных картографических служб. Главной обязанностью таких структур становится изготовление для возможных театров войны крупномасштабных топографических карт, основанных на жёсткой опорной сети — триангу-

ляции — и на топографических съёмках. Новая задача возникла в отношении передачи рельефа. Крупномасштабные карты без изображения рельефа потеряли для армии всякую цену. Армия не только ждала от карты наглядного изображения местности, но и требовала также показа крутизны скатов, во многом определяющей возможность маневрирования войск.

Создание топографических карт на обширные пространства настоятельно потребовало определения вида и размеров Земли в целом и подробного изучения в геометрическом отношении её отдельных частей. Математика заняла в картографии центральное положение и способствовала её совершенствованию. В результате энергичной деятельности военно-топографических служб ряд европейских стран во второй половине XIX в. завершил топографические съёмки и опубликовал топографические карты своих территорий.

Выдающимся произведением русской военной картографии XIX в. была Специальная десятивёрстная (масштаба 1:420 000) карта Европейской России (1865—1871), выполненная на 152 листах под редакцией Ивана Афанасьевича Стрельбицкого (1828—1900) — русского геодезиста и картографа, генерала от инфантерии.

В период, предшествовавший Первой мировой войне, военно-топографические службы многих развитых стран считали своей основной задачей заблаговременное создание карт территорий возможных театров военных действий. Они строили расчёты на быстротечный манёврнный характер боевых операций и полагали, что их деятельность будет носить во время войны ограниченный характер. Действительность войны не оправдала эти расчёты.

Первая мировая война послужила толчком к внедрению в топографо-геодезические работы и картографию ряда новых методов. Самым крупным событием явилось использование для обновления и пополнения карт аэрофотосъёмки, которая позднее произвела полный переворот в производстве топографических карт.

В России начало работ по государственному картографированию морей относится к петровскому времени. Последующая история морской картографии в России была неразрывно связана с развитием Военно-морского флота и торгового мореплавания, с гидрографическими и океанографическими исследованиями Мирового океана. В середине XVIII в. над изготовлением морских карт, главным образом Балтийского и Каспийского морей, успешно трудился Алексей Иванович Нагаев (1704—1781), русский гидрограф и картограф, адмирал, положивший у нас в стране начало камеральному составлению морских карт. Его деятельность создала предпосылки для организации гидрографической службы, зародышем которой явилась чертёжная, организованная в 1777 г. при Адмиралтейств-коллегии «для рисования планов и порядочного их содержания».

В XIX в. рост мировой торговли, борьба за рынки сбыта и колонии вызвали дальнейшее развитие мореплавания.



**И.А. Стрельбицкий
(1828—1900)**



**Адмирал
А.И. Нагаев
(1704—1781)**

В первой половине века наряду с работами для уточнения карт берегов метрополий расширяется изучение важнейших путей морских сообщений, но эти исследования, выполнявшиеся преимущественно морской описью, носили приближенный, рекогносцировочный характер. В этот период составление морских навигационных карт и других пособий для кораблевождения составило важнейшую задачу гидрографических служб, организованных во всех крупных морских государствах мира. В Великобритании гидрографическая служба была организована в 1795 г., в России гидрографические работы и выпуск навигационных карт находились с 1805 г. в ведении «Адмиралтейского департамента», а в 1827 г. для этой цели была учреждена особая служба — Управление генерал-гидрографа — называвшаяся с 1837 г. Гидрографическим департаментом, а с 1885 г. — Главным гидрографическим управлением.

Гидрографическая служба России существует в различном организационно-структурном виде со времени Петра I до настоящего времени. Весь период своего существования она организационно замыкалась на Военно-морской флот, а непосредственными руководителями и исполнителями гидрографических работ были морские офицеры. Подчинённость службы в разные периоды была разной. В настоящее время служба является структурным формированием (управлением) Министерства обороны Российской Федерации (Минобороны России).

Основные функции Гидрографической службы ВМФ России:

- обеспечение ВМФ и других видов ВС России в океанских стратегических районах и морских зонах, в том числе навигационно-гидрографическое, гидрометеорологическое, топогеодезическое;
- навигационно-гидрографическое обеспечение морской деятельности России с учётом международных обязательств по охране человеческой жизни на море во внутренних морских водах, территориальном море, прилежащей и экономической зонах (за исключением трасс Северного морского пути), находящихся под юрисдикцией России.

Основные задачи службы:

- проведение океанографических, гидрографических и морских геофизических работ в океанах и морях в интересах обороны страны;
- работы по созданию навигационных морских, геофизических и других специальных карт (в том числе электронных), руководств и пособий для плавания в Мировом океане;
- снабжение ВМФ морскими средствами навигации и океанографии;
- поддержанием технической готовности морских средств навигации на кораблях постоянной готовности;
- содержание и развитие системы навигационного оборудования на побережье и в морских водах, находящихся под юрисдикцией России (за исключением трасс Северного морского пути);
- руководство непосредственно подчинёнными воинскими частями и организациями;
- участие России в деятельности Международной гидрографической организации и Международной ассоциации маячных служб, взаимодействие и сотрудничество с другими международными и региональными мореведческими организациями.

На Гидрографическую службу ВМФ также возложено выполнение других задач, предусмотренных нормативными актами России, указами и распоряжениями Президента России, приказами и директивами министра обороны России, директивами Генерального штаба, приказами и директивами Главного командования ВМФ.

Название службы менялось:

- 1827 год — Управление генерал-гидрографа в составе Главного морского штаба. Учреждено указом императора Николая I 1(13) октября 1827 года.
- 1837 год — Гидрографический департамент Морского министерства.
- 1885 год — Главное гидрографическое управление (ГГУ).
- 1918 год — Главное гидрографическое управление Российской Республики.
- 1924 год — Главное гидрографическое управление (ГГУ) СССР.
- 1926 год — Гидрографический отдел Управления Военно-морских сил Рабоче-крестьянской Красной армии (Гидрографический отдел УВМС РККА).
- 1927 год — Гидрографическое управление УВМС РККА.
- 1937 год — Гидрографическое управление Рабоче-крестьянского Военно-морского флота (РК ВМФ).
- 1940 год — Гидрографическое управление ВМФ СССР.
- 1972 год — Главное управление навигации и океанографии (ГУНиО) МО СССР.
- 1992 год — Главное управление навигации и океанографии (ГУНиО) МО РФ.
- 2006 год — Управление навигации и океанографии (УНиО) МО РФ.

Использование карт в различных областях практической деятельности привело к их дифференциации, появились специальные карты как видоизменения общегеографических карт, содержание и оформление которых приспособлялось к запросам определённых групп потребителей. Позднее появились тематические карты, включающие в своё содержание элементы, отсутствующие на общегеографических картах или сосредоточивающие внимание на отдельных элементах общегеографической карты, но передающие их с особенно полной и (или) своеобразной характеристикой.

Во второй половине XIX в. к широкому использованию тематических карт обратились география почв, океанография, зоогеография, экономическая география и др. Они применяли карту как один из способов регистрации и изложения результатов исследований, как один из методов выявления закономерностей размещения, как один из приёмов установления взаимосвязей явлений с окружающей средой.

Следует отметить, что в течение практически двух тысячелетий картография и география развивались под именем географии в составе единой науки. В XVIII в. географические задачи академических учреждений (например, Географического департамента русской Академии наук) состояли, прежде всего, в разработке географических карт. Например, В.Н. Татищев считал картографию, как и математическую географию, одной из трёх частей географии наряду с физической и политической частями науки.

Крупные достижения в математической картографии в первую очередь связаны с именем немецкого математика, механика, физика, астронома и геодезиста К. Гаусса (1777—1855), который первым обосновал и организовал введение прямоугольных координат, органически связанных с проекциями, удобными для топографических карт, а также с именем Николя Огюста Тиссо (1824—1897) — автора общей теории искажений, свойственных картографическим проекциям. Ценный вклад в теорию про-

екций внёс великий русский математик и механик XIX в., основоположник петербургской математической школы, академик Петербургской академии наук П.Л. Чебышев (1821—1894), разработавший принципы нахождения равноугольных проекций, наиболее выгодных в математическом отношении для любых территорий.

В конце 30-х гг. прошлого столетия картографию стали рассматривать как науку, изучающую карты, как особый способ отображения действительности, а также методы и процессы их составления и воспроизведения. В 1939 г. вышло в свет первое издание картоведения — учебник для высшей школы. Дальнейшее развитие получила в этот период теория картографических проекций, в разработке которой принимал активное участие Владимир Владимирович Каврайский (1884—1954) — советский астроном, геодезист и картограф, инженер-контр-адмирал, лауреат Сталинской премии третьей степени.

Вторая мировая война (1939—1945) подняла ещё выше значение карты в общей системе топографического обеспечения боевых действий войск.

В последующие годы для теории картографии оказались весьма эффективными исследования по тематическому и особенно по комплексному картографированию. Теоретические обобщения по комплексному картографированию были главным образом сопряжены с созданием комплексных региональных и мировых атласов. Выход в космос вооружил современных картографов новыми техническими средствами космического получения пространственной информации, обеспечивающими её единообразие, одновременность, возможность оперативного получения и регулярного обновления, наконец, распространения на труднодоступные и вовсе не доступные объекты. Возникло понимание картографии как науки об отображении и исследовании действительности посредством особых пространственных моделей — географических карт и других картографических построений. Особенно разносторонни и многофакторны перспективы развития тематического и комплексного картографирования.

Сегодня научно-технический прогресс и разносторонняя активизация картографической деятельности, возможности картографии в первую очередь связаны с созданием и широким внедрением электронных карт. Уже в 1964 г. была сконструирована «автоматическая система для картографии», задуманная для автоматизированного изготовления издательских оригиналов после предварительного перевода в цифровую форму первичных оригиналов карт. В 80-е годы XX в. автоматизированная картография приступила к проектированию сетей взаимосвязанных банков топографической и ведомственной тематической информации с возможным непосредственным её выводом на удалённые терминалы — автоматизированные рабочие места картографов, оснащённые видеоэкранами и графопостроителями. В наступившем столетии картография переживает новый, наиболее динамичный период своего развития.



**Академик
П.Л. Чебышев
(1821—1894)**



**Контр-адмирал
В.В. Каврайский
(1884—1954)**

Стратегическая военная география изучает стратегические аспекты географической среды и стратегические свойства субъектов, которые осуществляют в этой среде свою деятельность, а затем вырабатывает рекомендации для военного стратегического руководства.

Стратегическая география подразделяется на дисциплины:

- общая стратегическая география;
- военная стратегическая география;
- бизнес-стратегическая география;
- национальная стратегическая география;
- региональная стратегическая география или стратегическое страноведение;
- глобальная стратегическая география;
- морская стратегическая география.

Новые стратегические задачи, стоящие перед ВМФ, потребовали создания центров круглосуточного оперативного управления тактического и стратегического уровня, современных баз снабжения и базирования боевых кораблей и аэродромов береговой авиации ВМФ, а также организации стратегической военно-морской разведки. Этими и другими задачами занимается морская стратегическая география.

Морская стратегическая география — наука, объёмлющая морские стратегические аспекты физической, экономической, социальной, политической и военной географий (Гончаров А.В. Стратегическая география. Что это такое? Минск: Белорусское географическое общество, 2010. — С.5). Она является составной частью стратегической географии и подразделяется на:

- историческую морскую стратегическую географию;
- общую морскую стратегическую географию как теоретическую дисциплину;
- глобальную морскую стратегическую географию;
- региональную морскую стратегическую географию;
- национальную морскую стратегическую географию;
- военно-морскую стратегическую географию.

Крупнейший мыслитель и учёный XX в., военный теоретик, контр-адмирал Российского Военно-морского флота А.Д. Бубнов в своих трудах ещё в начале XX в. оперировал понятием «морская стратегическая география» и чётко определял её место в военном деле. Например, в его трудах встречаются следующие высказывания: «...Географические условия театра войны, облегчающие или затрудняющие применение этих новых (подводные лодки, мины заграждения, воздушные силы и дальнобойная артиллерия береговых укреплений) факторов, оказывают большее, нежели прежде, влияние на действие эскадры (морских сил). Если флот... может выбрать для боя такой район театра войны, где географические условия позволяют ему (флоту) рассчитывать на содействие его подводных лодок, мин заграждения, воздушных сил и береговой артиллерии, он (флот) этим (т.е. графическими условиями) может значительно увеличить свою боевую силу. Естественно, что флот, располагающий такими стратегическими условиями, будет в боевом отношении сильнее того противника, который этих условий не имеет. ...Поэтому в общую оценку морской вооружённой мощи всякого государства входит, наравне с оценкой силы самого флота, и оценка тех стратегических условий, в которых флот будет вести свои боевые операции. ...Стратегические условия театра войны, оказывающие влияние на боевые действия флота, распадаются на две категории, из которых одна относится к порядку естественных условий, а другая — к порядку

искусственных. К естественным военно-географическим условиям относятся размеры театра войны, очертания берегов, расположение и свойство островов, проливов, узкостей и бухт, глубины и течения моря; климатические условия, наличие на прилегающей к морю территории полезных для флота ископаемых, как то: уголь, нефть, руда и прочее» (Вандам А.Е., Бубнов А.Д. Головин Н.Н. Неуслышанные пророки грядущих войн. (Избранные статьи по геополитике, стратегии, стратегической географии, военно-политическому прогнозу). — Москва: АСТ: Астрель, 2004. — С. 218—219).

Наступивший XXI век характеризуется новыми изменениями в развитии человеческой цивилизации, связанными с морской стратегической географией. Этим изменениям в первую очередь способствовали:

- создание высокоточных систем определения координат объекта на суше и на море;
- получение изображения географического или иного объекта и его отслеживание в реальном времени и пространстве с помощью околоземных орбитальных спутников;
- качественное развитие и количественное увеличение военных флотов ряда стран, таких как, например, Китай, Индия, Индонезия, Бразилия, Россия и других;
- дальнейшее усиление мощи военно-морских сил США — безусловного и доминирующего лидера в акватории Мирового океана;
- общее увеличение количества судов мирового торгового флота, увеличение тоннажа специализированных судов, интенсификация морских грузовых перевозок;
- строительство новых и реконструкция и расширение морских портов и терминалов ввоза-вывоза;
- увеличение объёма грузов мировой торговли, перемещаемых морскими судами, включая транспортировку сырья и полуфабрикатов в одни страны, готовой продукции — в другие;
- ужесточение контроля за выловом рыбы и добычей иных морепродуктов под эгидой ООН и других международных организаций;
- рост значения Мирового океана в обеспечении населения Земли продуктами питания, пресной водой (айсберги) и различными видами энергии;
- увеличение добычи природных ископаемых в акватории Мирового океана, включая добычу нефти и газа;
- количественное и качественное изменение форм и методов морского пиратства и мер противодействия ему;
- количественное увеличение морских логистических центров и новые качественные средства и методы, применяемые морской логистикой;
- прогрессирующее загрязнение Мирового океана продуктами жизнедеятельности человеческой цивилизации и новые формы и методы решения этой проблемы.



**Контр-адмирал
А.Д. Бубнов
(1883—1963)**

В 1904 г. в Нью-Йорке английский географ и геополитик, член Тайного совета, основатель теории «Хартленда», автор многих основополагающих геополитических понятий Х. Дж. Маккиндер в своём докладе «Географическая основа истории» обосновал неразрывную связь исторических процессов с географической средой, которая имеет стратегический характер.

Доклад в Королевском географическом обществе 25 января 1904 г. «Географическая основа (в других переводах — ось) истории» стал знаменитым и основополагающим для фундаментальной геополитики. В нём впервые были обнародованы понятия «хартленд», «осевой регион», страны «внешнего полумесяца» или зоны «внутреннего океана» и многие другие оригинальные идеи. Геополитическая теория Х. Дж. Маккиндера неоднократно корректировалась самим учёным в соответствии с развитием собственной мысли и реалиями мировой политики, но именно первоначальный текст доклада стал неотъемлемой составляющей классической литературы по политическим наукам.

До Х. Дж. Маккиндера считалось, что географию следует сводить исключительно к тщательному обзору или к философскому синтезу. Английский географ делает акцент на установление связей между широкими географическими и историческими обобщениями. Им предлагается некая формула, выражающая определённые аспекты географической причинности мировой истории, с помощью которой можно вычислить перспективу развития некоторых конкурирующих сил современной международной политической жизни.

«Осью истории» Х. Дж. Маккиндер обозначил массивную северо-восточную часть Евразии, общей площадью более 15 млн. км², первоначально почти повторявшую контуры водосборного бассейна Северного Ледовитого океана (кроме бассейнов Белого и юго-западной части Баренцева морей) и бессточного бассейна центральной Евразии (в том числе бассейнов Каспийского и Аральского морей), а также приблизительно совпадающую с территорией Российской империи и Советского Союза. По идее автора, Хартленд не имеет удобных транспортных выходов в Мировой океан, за исключением практически постоянно покрытого льдом Северного Ледовитого океана. Он окружён приморскими территориями «внутреннего полумесяца», протянувшимися от Западной Европы через Ближний и Средний Восток, Индокитай в Северо-Восточную Азию. Дальше выделяется «внешний полумесяц» морских держав, включающий обе Америки, Австралию, Океанию, Африку южнее Сахары, Британские острова и Японию.

В позднейших работах Х. Маккиндера (1919, 1943 гг.) и в работах его последователей географические границы Хартленда несколько корректировались. В частности, в работе 1919 г. был дополнительно введён восточноевропейский «стратегический Хартленд», в территорию которого были включены бассейны Чёрного (кроме Малой Азии) и Балтийского морей, так как эти моря связаны с океаном узкими проливами и могут находиться под контролем какой-либо державы (Германии, Австро-Венгрии и др.). В этой же работе он сформулировал свою знаменитую максиму: «Кто контролирует Восточную Европу, тот командует Хартлендом; кто контролирует Хартленд, тот командует Мировым островом (то есть Евразией и Африкой); кто контролирует Мировой остров, тот командует миром».



**Х. Дж. Маккиндер
(1861—1947)**

В работе Н. Спикмэна (1944), выдвинувшего концепцию Римленда, Хартленд практически полностью повторяет контуры государственных границ Советского Союза и Монголии, за исключением советского Дальнего Востока (как и в первых работах Х. Маккиндера, так как эта территория относится к бассейну Тихого океана).

В 1997 г. в Вашингтоне К. Геффри и Р. Харкави издали книгу (Kemp Geoffrey, Harkavy Robert E. *Strategic Geography and the Changing Middle East*. Washington: Carnegie Endowment for International Peace, 1997), в которой авторы, в отличие от военных теоретиков, значительно шире трактуют термин «стратегическая география». Предположительно, К. Геффри и Р. Харкави первыми в мире в главе «Что такое стратегическая география?» указали на то, что собственно «стратегическая география» охватывает как социальную область географической среды, так и «физическую географию». Именно в этом его значении термин употребляется в современных аналитических работах российских и зарубежных авторов.

В 1998 г. английский историк Джон Киган в своей книге «Вторая мировая война» также употребил термин «стратегическая география» в описании Западного фронта и частично раскрыл значение этого термина (John Keegan. *The First World War*. — London: Hatchison, 1998).

Белорусский географ А.В. Гончаров в книге «Стратегическая география. Её сущность и методы» повторно определил область, в которой существует стратегическая география, выявил её внутреннюю структуру, цель, задачи, исследовательские методы и инструменты. Он также определил место новой научной дисциплины в ряду других наук и установил её связи и соподчинение с геополитикой и геостратегией (Гончаров А.В. *Стратегическая география. Её сущность и методы*. — Минск, 2010. — С. 6).

В интервью БелаПАН А. Гончаров пояснил: если сам термин «стратегическая география» введён авторами в научный оборот впервые, то собственно стратегический императив географии в определённых, научно строго обоснованных рамках существовал очень давно — со времени первых централизованных государств доантичного и античного периодов. «Где существовала геополитика — там неизбежно присутствовала и стратегическая география, так как события мировой истории всегда происходили и происходят в реально существующем географическом пространстве», — отметил исследователь.

По словам И. Захаренко — соавтора А. Гончарова по определению термина «стратегическая география» — стратегическая география является составной и чрезвычайно важной частью геостратегии любого современного государства, необходимым инструментом высшего политического и военного руководства страны в проводимом им геополитическом курсе. «Мы убедились в том, что не только геополитика влияет на стратегическую географию, но наблюдается и обратное — стратегическая география оказывает влияние на формирование геополитики», — подчеркнул учёный. По его мнению, «новое научное направление, возникшее на стыке традиционных наук, является чрезвычайно продуктивным».

В целом со второй половины XX в. предметом рассмотрения стратегической географии стали, прежде всего, холодная война, военно-стратегический паритет, позже также — глобализация, многополярный мир. В широкий обиход вошли понятия «сверхдержава», «великая, региональная, ядерная, космическая, экономическая, спортивная держава» применительно к государствам, выделяющимся по комплексу или отдельной характеристике и имеющим влияние на другие страны.

Военное страноведение и театры военных действий взаимно связаны и используют конкретный материал из географии физической, экономической, политической и из других общественных и естественных наук.

История зарождения военной географии практически не имеет точной даты её организации. Скорее всего, она возникла одновременно с появлением первых социальных общностей, нуждающихся в обороне от потенциального противника и нападении на него.

В российской военной теоретической школе основы военной географии заложил российский военный и государственный деятель, граф, генерал-адъютант, генерал-фельдмаршал, один из ближайших сотрудников российского императора Александра II, профессор Военной академии по кафедре военной географии, почётный президент Академии Генерального штаба и Военно-юридической академии, почётный член Академии наук и Академий артиллерийской, инженерной и медико-хирургической, почётный член университетов Московского и Харьковского, Общества попечения о больных и раненых воинах, Императорского Русского географического общества, доктор русской истории, военный министр Российской Империи Д.А. Милютин (1816—1912).

Деятельность Д.А. Милютина была всеохватывающей. В числе прочего он стал основателем русской школы военной географии и, как сейчас стало ясно, и русской военной школы геополитики. В 1845—1856 гг. Д.А. Милютин состоял профессором Военной академии.

Первым трудом Д.А. Милютина в области военной географии стало опубликованное в 1843 г. «Наставление к занятию, обороне и атаке лесов, строений, деревень и других местных предметов». В последующем он стал автором трудов: «Критическое исследование значения военной географии и статистики» (1846 г.), «Первые опыты военной статистики» (том I — «Вступление» и «Основания политической и военной системы германского союза», 1847 г.; том II — «Военная статистика Прусского королевства», 1848 г.), «Описание военных действий 1839 года в северном Дагестане» (Санкт-Петербург, 1850 г.). В 1852—1853 гг. вышел в свет его главный научный труд — классическое исследование об Итальянском походе Суворова.

Свои взгляды на географические аспекты военного дела также изложил в книге «Военная география России» преподаватель Академии Генштаба А.Е. Снесарев.

А.Е. Снесарев внёс существенный вклад в развитие отечественной, в том числе и военной науки. Он — автор ряда трудов по математике, востоковедению, этнографии, военной географии, статистике, педагогике, психологии, истории военного искусства. Владел 14 иностранными языками. В своих работах и статьях по военным вопросам А.Е. Снесарев подчёркивал возрастающую роль морально-психологического фактора и человека на войне, уделял внимание разработке единой военной доктрины и оперативного искусства.

Имя генерал-лейтенанта А.Е. Снесарева в наши дни завоевывает всё большее признание благодаря такому переизданному его труду, как «Философия войны». Клас-



**Генерал-фельдмаршал
Д.А. Милютин
(1816—1912)**



**А.Е. Снесарев
(1865—1937)**

сик российской геополитики, начальник Академии Генерального Штаба, военачальник высказал мысль, которая актуальна и сейчас: «Гражданская наука и философия мало понимали войну и подчас сторонились её как нежелательной аномалии; в то же самое время «военные науки, занятые специальными темами, были не в силах серьёзно заняться войной как основным вопросом». По мнению А.Е. Снесарева, в начале XX века «в толковании войны намечаются три течения: научное, художественное и правовое, или, говоря иначе, война рассматривается под тремя углами: под углом разума, красоты и правды». Авторы затрудняются выделить из этих трёх направлений наиболее популярное и развитое сегодня.

Достаточно подробно история зарождения, развития и широкого внедрения мировой военной географии отражена в труде Д.А. Милютин «Критическое исследование значения военной географии и военной статистики» (Милютин Д.А. Критическое исследование значения военной географии и военной статистики. — СПб.: Военная типография, 1846. — 70 с.).

В качестве одного из первых научных трудов по военной географии Д.А. Милютин в своей книге отмечает сочинение прусского капитана Гомейера. Анализируя труды по военной географии 1820—1839 гг., он, в частности, пишет, что «большую часть сочинений этих можно разделить на две категории относительно сущности их содержания: одни можно назвать подробными топографическими описаниями стран, другие же — сборниками сведений, извлечённых из общей географии, физической и политической.

Сочинители первого рода исключительно обратили внимание на местность и полагали, что военная география состоит в самом подробном топографическом описании края во всех тех частностях, которые могут иметь какое-либо влияние на военные действия, даже в отношении тактическом». Далее автор отмечает: «Обратимся теперь ко второму разряду писателей, считающих военную географию только извлечением из общей географии всех тех сведений, которые могут иметь отношение к военным соображениям или которые должны входить в круг сведений военного человека. В этом смысле Ганцог (Hahnzog), пастор магденбургской школы, первый издал в 1820 и 1823 годах учебник под названием «Lehrbuch der militairgeographie von Europa» в двух небольших томах. Хотя в предисловии своём он коснулся влияния географических данных на стратегические соображения, а топографических на тактические, и в этом отношении полагал, что военная география может быть либо общая, либо частная, — однако ж в сущности сочинение Ганцого ничем другим не отличается от обыкновенного географического учебника, как только распространением изложения физической географии...

По следам Ганцого пошли Мейнеке, Мальхус, Андре, Рудторфер: сочинения всех этих авторов суть вообще хорошие сборники географических и статистических сведений, называемые военной географией только потому, что собранные авторами сведения кажутся им преимущественно полезными для военного человека или для соображений, относящихся к военным действиям».

Далее в своём труде автор анализирует «попытки некоторых писателей дать военной географии значение науки самостоятельной...». В частности, он пишет: «В числе сочинений о военной географии ещё в 1821 г. явилась книжка прусского капитана Беникена «Die Element der Militair-Geographie von Europa», переведённая на русский язык в нашем «Военном журнале». В предисловии Беникен объясняет, что военная география ведёт к познанию государств и занимаемой ими поверхности земли с тою целью, чтоб определить относительные силы и средства государств к ведению войны между собою. Таким образом, Беникен один, по крайней мере, определи-

тельно указал некоторую цель изучения военной географии; но к сожалению, самое исполнение далеко не соответствовало намерению автора: небольшая книжка его даёт о каждом государстве только самые неполные сведения, заимствованные из общей географии, с присоединением лишь коротеньких статей, в которых поименованы пограничные крепости и естественные рубежи, внутренние крепости и оборонительные линии, состав вооружённых сил...».

Достаточно подробно автор анализирует роль в развитии военной географии как самостоятельной науки трудов преподавателя географии Лавалле (Theophile Lavallee). Д.А. Милютин пишет: «Говоря о писателях, которые хотели возвысить военную географию до степени науки, имеющей свою специальную цель, надобно здесь упомянуть о мнении ген. Жомини. — В своём «*Precis de l'art de la guerre*» (1837) он объясняет, что военная география состоит из топографического и стратегического описания театра войны, с обозначением всех естественных и искусственных препятствий, могущих встретиться в военных предприятиях, с исследованием постоянных решительных пунктов (*points de cisifs permanents*), как на границе, так и на всём пространстве края».

Полковник Языков в своём сочинении «Опыт теории военной географии» (1838), в предисловии, упоминает между прочим, что мысли генерала Жомини о военной географии были ему известны ещё до выхода в свет упомянутого выше сочинения; однако ж мнение самого полковника Языкова, как увидим ниже, вовсе не согласуется с определением ген. Жомини. Опровергнув мнения немецких писателей, которые военную географию считают предметом совершенно тождественным с общею географией, он объясняет, в чём должен состоять предложенный им оригинальный способ изложения: «Для изучения земной поверхности с определённой целью, как например для того, чтобы двигать по ней вооружённые силы наивыгоднейшим образом, недостаточно, говорит он, только описывать эту поверхность; но должно исследовать значение её в отношении к специальной цели изучения, то есть стратегическое достоинство целых пространств, определяемых на земной поверхности рубежами естественными и политическими, географическо-стратегические пункты и линии, заключающиеся в этих пространствах; это и составит изображение географико-стратегического вида земной поверхности» (NB — Е.М.).

Полковник Языков, очевидно, не только не мог согласиться с мнениями немецких сочинителей о военной географии, но и нашёл недостаточным критическое исследование стратегических свойств данного театра войны в известную эпоху; потому что в таком случае, по его словам, каждая историческая эпоха имела бы свою военную географию; ибо от перемены обстоятельств различного рода самое значение предметов географических в стратегическом смысле изменяется; в таком случае военная география, по мнению полковника Языкова, не могла бы сделаться наукою самостоятельной и неизменною; а следовательно, ей необходимо, не ограничиваясь исследованием стратегического значения местных данных в одну лишь эпоху, разбирать критически все случаи и обстоятельства, при которых в различные эпохи обнаруживалось то или иное значение географических данных: цель же этого разбора должна, по мнению полковника Языкова, состоять в том, чтобы из него вывести общие умозрительные истины о постоянном значении каждого рода географических данных при известных обстоятельствах (NB — Е.М.). Таким образом, по идеям полковника Языкова, военная география есть наука теоретическая, отрасль или часть самой теории стратегии; в таком смысле и составлена вся его книга, названная, впрочем, теорию военной географии, хотя в самом сочинении автор без различия употребляет названия то просто военной географии, то теории военной географии».

В завершение второго раздела книги её автор пишет: «Из всего сказанного можно в нескольких словах извлечь следующие заключения:

1-е) что все сочинения, до сего времени выходившие в Германии собственно под названием военной географии, суть сборники фактических сведений, полезные или только для справок, или для элементарного преподавания общей географии, в применении к военным школам;

2-е) что из числа писателей, старавшихся военной географии придать некоторое значение специальное и самостоятельное, ни один не достиг этой цели в самом исполнении;

3-е) что в немногих сочинениях, служащих образцами отдельных описаний театров войны с критическим исследованием стратегического значения географических данных, все исследования неизбежно относятся к одной лишь эпохе, к другой же применимы быть не могут. Это подтверждает, что при стратегических исследованиях театра войны невозможно ограничиваться одними географическими данными, устраняя все другие роды соображений; как например, политические, нравственные... и пр. и проч.».

Третья глава книги Д.А. Милютина названа «Исследования истинного значения военной географии и военной статистики. Разбор этого общего вопроса».

В завершение своего труда автор отмечает: «Военная статистика, составляя только часть или вид общей статистики, принадлежит поэтому к разряду наук политических; но в то же время по необходимости должна основываться на указаниях и требованиях военного искусства, а следовательно, теория стратегии и военной администрации служит ей руководителем в исследованиях, точно так же, как политическая экономия и теория финансов для хозяйственной и финансовой статистики. Теория военного искусства в высших своих частях тесно связана и даже слита с предметом наук политических, ибо самая война есть одно из проявлений политической жизни государств; поэтому военную статистику можно столько же причислять к предметам изучения политическим, сколь и к кругу знаний военных».

Основной задачей современной военной географии многие специалисты считают исследование театров военных действий, потенциальных или реальных. Вне всякого сомнения, военно-географические исследования играют большую роль при подготовке планов ведения любых войн.

С сожалением можно отметить, что военно-географическая проблематика практически не находит должного отражения в учебных программах подготовки военно-морских офицеров на всех уровнях.

Одним из важнейших направлений военно-географических исследований является в первую очередь исследование вооружённых сил государств мира — вероятных противников, союзников, нейтральных стран, особенностей их размещения и взаимодействия.

Таким образом, можно отметить, что военно-морская география представляет собой область военно-прикладных знаний географического характера, изучающую физико-географические и навигационно-гидрографические условия морей, океанов, а также морских и океанских театров военных действий и их влияние на ведение боевых действий ВМФ. Это наука, охватывающая морские стратегические аспекты физической, экономической, социальной, политической и военной географий. Она, являясь составной частью стратегической географии, подразделяется на:

- историческую морскую стратегическую географию;
- общую морскую стратегическую географию как теоретическую дисциплину;

- глобальную морскую стратегическую географию;
- региональную морскую стратегическую географию;
- национальную морскую стратегическую географию;
- военно-морскую стратегическую географию.

Объектами морской стратегической географии являются такие морские геостратегические точки или объекты в акватории Мирового океана, на океанических берегах континентов и океанических островах, которые имеют стратегическое значение для страны, региона или группы стран, а также в целом для мировой системы государств в определённую историческую эпоху.

В последние годы значительный вклад в военно-морскую географию внёс доктор географических наук, профессор, заслуженный деятель науки РФ, почётный член Русского географического общества, председатель Комиссии географии океана, капитан 1 ранга А.П. Алхименко (1933—2012). В Военно-морской академии он создал научную школу, стал широко известен своими трудами по географии Мирового океана. Разработанная им новая научная концепция военно-морской географии создала основу для конструктивных разработок в области военно-морского искусства на многие десятилетия. Значителен вклад его работ в развитие социально-экономического и экологического направлений в географии океана.



**Капитан 1 ранга
А.П. Алхименко
(1933—2012)**

Научные труды А.П. Алхименко посвящены разработке таких научных направлений, как география морского хозяйства, морское природопользование, приморское страноведение, география морского транспорта, морская инфраструктура, экологическая география океана, морская геополитика и геостратегия. В последние годы он активно занимался геоэкологическими исследованиями внутренних водоёмов, разработкой теоретических и прикладных основ устойчивого эколого-экономического развития водных экосистем и проблемами экологически безопасного водопользования.

Среди книг А.П. Алхименко широко известны серия «География Мирового океана» (1982—1985), «Военно-морская география» (1979, 1980, 1986, 1991), «География океана: теория, практика, проблемы» (1988), «История Российского флота 1696—1917 гг.» (1995), «Русское Географическое общество и флот» (1996), «Мировой океан на пороге XXI века» (1999), «Балтийское море: международный природно-хозяйственный регион» (2002), «Экологическая безопасность при освоении нефтегазовых месторождений на шельфе Карского моря» (2004), «Морехозяйственный комплекс России» (2005), «Морской транспорт Южной Кореи» (2006), «Применение обитаемых подводных аппаратов для исследовательских и инженерно-изыскательских работ во внутренних водоёмах» (2008).

Практически все основатели геополитики конца XIX—первой половины XX вв. уделяли в своих работах внимание вопросам, связанным с пространствами Мирового океана, военным и торговым мореплаванием. Затем наступил определённый период забвения проблем военно-морской географии и морской геополитики. Сегодня, по мнению многих исследователей, проблемы морской геополитики заявили о себе как никогда ранее в истории.

В настоящее время влияние каждого элемента военно-географических условий на боевые действия сил флота носит комплексный характер и в значительной степени зависит от развития средств вооружённой борьбы на море, состояния военно-морских сил, их способности действовать в различных условиях географической среды Мирового океана. При рассмотрении физико-географических факторов особо выделяются гидрометеорологические и гидроакустические условия в период планирования и ведения боевых действий силами флота.

Список использованных источников

1. Алхименко А.П., Слевич С.Б. Современные внешнеполитические аспекты географии океана и геополитические концепции // География, политика и культура / Отв. ред. В.С. Ягья. — Л.: Наука, 1990.
2. Алхименко А.П., Цветков В.Ю. Некоторые теоретические вопросы геополитики океана / Региональная организация и управление морехозяйственными комплексами страны. Тез. докл. V конференции по географии и картографированию океана / Отв. ред. А.П. Алхименко. — СПб.: Русское географическое общество, 1992.
3. Браун Л.А. История географических карт. — М.: Центрполиграф, 2006.
4. Вандам А.Е. Величайшее из искусств. Обзор современного международного положения при свете высшей стратегии (1913) // Алексей Вандам. Наше положение. — СПб.: Наука, 2009.
5. Вандам (Едрихин) А.Е. Геополитика и геостратегия / Сост., вступ. ст. и коммент. И. Образцова; заключ. ст. И. Даниленко. — М.: Кучково поле, 2002.
6. Величайшее из искусств. Обзор современного международного положения при свете высшей стратегии. — СПб.: тип. Товарищества А.С. Суворина «Новое время», 1913.
7. Военная география и военная статистика // Энциклопедический словарь Брокгауза и Ефрона: в 86 т. (82 т. и 4 доп.). — СПб.: 1890-1907.
8. География // Энциклопедический словарь Брокгауза и Ефрона: в 86 т. (82 т. и 4 доп.). — СПб.: 1890-1907.
9. Геттнер А. География. Её история, сущность и методы. — Л., М.: 1930.
10. Гончаров А.В. Стратегическая география. Её сущность и методы. — Минск, 2010.
11. Клавдий Птолемей. Руководство по географии // Античная география. Книга для чтения / Сост. М.С. Боднарский. — М.: 1953.
12. Коллинз Д.М. Военная география. — М.: Научная книга, 2005.
13. Колосов В.А., Мироненко Н.С. Геополитика и политическая география. — М.: 2001.
14. Колосов В.А. Политическая география: основные концепции и идеи // Региональная политика. — 1994. — № 6.
15. Максаковский В.В. Географическая картина мира: Учебник для вузов. Кн. II: Региональная характеристика мира. — М.: Дрофа, 2004.
16. Максаковский В.В. Географическая культура: Учебник для вузов. — М.: Гуманит. изд. центр ВЛАДОС, 1998.

17. Милютин Д.А. Критическое исследование значения военной географии и военной статистики. — СПб.: Военная типография, 1846.
18. Мукистанов Н.К. От Страбона до наших дней: (Эволюция географических представлений и идей). — М.: Мысль, 1985.
19. Ратцель Ф. Политическая география. — 1897.
20. Салищен К.А. Картоведение. — М.: Издательство московского университета, 1990.
21. Семевский Б.Н. Политическая география как составная часть экономической географии // Вопросы теории экономической географии. —Л.: 1964.
22. Страбон. География / Пер. с др.-греч. Г.А. Стратановского под ред. О.О. Крюгера, общ. ред. С.Л. Утченко. — М.: Ладомир, 1994.
23. Mackinder Halford John. The Geographical Pivot of History // Mackinder H.J. Democratic Ideals and Reality. — N.Y.: 1962.

7.13. Военная экономика

Выше мы неоднократно подчёркивали, что война представляет собой сложное социальное явление, связанное со всеми сторонами общественной жизни: политикой, идеологией, правом, моралью, экономикой. По своему содержанию — это акт насилия, процесс вооружённого воздействия одного субъекта на другой как последний аргумент разрешения возникающих между ними противоречий.

Важнейшим фактором, оказывающим влияние на направленность и интенсивность военных приготовлений, характер и результаты вооружённой борьбы, является экономический.

Впервые достаточно чётко зависимость военной мощи, зависимость побед и поражений государства в войне от экономики государства была сформулирована в 70-х гг. XIX в. немецким философом, одним из основоположников марксизма Ф. Энгельсом (1820—1895) в его работе «Анти-Дюринг»: «...Ничто так не зависит от экономических условий, как именно армия и флот. Вооружение, состав, организация, тактика и стратегия зависят, прежде всего, от достигнутой в данный момент ступени производства и средств сообщений... Вся организация армии и применяемый ею способ ведения боя, а вместе с ним победы и поражения оказываются зависящими от материальных, то есть экономических условий...».

Зависимость военной мощи государств, боевой мощи их вооружённых сил от экономики, от уровня экономического развития есть объективная закономерность как общественного развития, так и развития военного дела.

Характер и глубина этой зависимости в конкретно-исторических условиях различны и определяются уровнем развития производительных сил, позволяющих в конечном счёте производить вполне определённое количество оружия с соответствующими качественными характеристиками, которые должны удовлетворять требованиям, предъявляемым к оружию со стороны стратегии и тактики.

Специалисты, как правило, утверждают, что объективная связь войны и экономики двухсторонняя и носит постоянно возрастающий характер.

Первая сторона такой взаимосвязи заключается во влиянии экономики на войну и проявляется в следующих основных аспектах.

1. Экономические интересы определяют политику, цели и задачи противоборствующих сторон в войне. Экономическая обусловленность войн означает, что истоки, причины войн, а значит, и цели войн следует искать не в биологических особенностях человека, не в умах государственных деятелей, не в «божьей силе», а в экономике, в материальных условиях жизни общества. Великие мыслители говорили: «Насилие — есть только средство, целью же, напротив, является экономическая выгода». Вместе с тем войны не непосредственно порождаются экономикой и экономическими отношениями. Промежуточным звеном здесь выступает политика «как концентрированное выражение экономических интересов». Таким образом, политика как отношения между государствами (внешняя политика) и как отношения между классами (внутренняя политика) коренится в экономике, в экономических интересах. Войны же, в свою очередь, являются продолжением политики насильственными методами.
2. Экономика является материальной основой, главным источником удовлетворения военных потребностей государства, потребностей вооружённых сил в материальных средствах ведения войны, финансовых и материальных ресурсах. Война как вооружённое насилие ведётся при помощи оружия, без которого сила перестает быть силой. История войн свидетельствует, что, даже когда войны велись холодным оружием, исход сражений во многом зависел от уровня развития материального производства, в частности, ремёсел, связанных с изготовлением оружия. Роль экономики как материальной основы ведения войн усиливалась по мере развития производительных сил и усложнения вооружения. В современных условиях роль экономики как материальной основы войны и источника финансовых средств ведения войны ещё более возросла.
3. Уровень развития экономики определяет ход и исход военных действий и войны в целом, масштабы войн, их длительность и напряжённость. Чем выше уровень экономического развития, тем больше оружия и боевой техники более высокого качества могут получить армия и флот, тем больший вклад экономики в военную мощь, тем больше шансов на успех в войне. При прочих равных условиях, определяющих военную мощь (или военный потенциал), уровень экономического развития действительно является решающим фактором. Именно уровень экономического развития, способность экономически обеспечить ведение войны определили и масштабы, и длительность, и напряжённость войн XX столетия, а способность к длительному экономическому обеспечению войны предрешила жребий победителей и побеждённых в Первой и Второй мировых войнах.
4. Через материальные средства ведения войны экономика оказывает влияние на развитие всего военного дела: на способы и формы вооружённой борьбы, на организацию и численность вооружённых сил, на тактику, оперативное искусство и стратегию. Об этом говорит вся история развития военного дела. Действительно, изобретение и производство достаточного количества пороха и нарезного огнестрельного оружия привело к изменению тактических способов, используемых на сухопутных полях сражений. Массовое производство авиационной техники привело к необходимости борьбы с авиацией, созданию систем противовоздушной обороны. И, наконец, ракетно-ядерное оружие

положило начало новому этапу в развитии не только тактики, но и стратегии, привело к невиданному увеличению размаха и напряжённости боевых действий.

Вторая сторона взаимосвязи войны и экономики — влияние войны на экономику — проявляется в следующих аспектах.

1. Война разрушает и уничтожает производительные силы, истощает экономику, сокращает производство, тормозит экономическое развитие. Этот аспект влияния войны на экономику заключается в том, что неизбежными последствиями войны были и остаются человеческие жертвы, материальные разрушения, уничтожение части национального богатства, сокращение, вследствие разрушения производственных мощностей, производства и задержка в экономическом развитии. При существующих средствах ведения войны возникла реальная угроза уничтожения экономического потенциала и населения городов на огромном пространстве и в наиболее развитых экономических районах.
2. В современных войнах именно экономика стала важнейшим объектом вооружённого воздействия. Этот аспект влияния войны на экономику в полной мере проявился лишь в XX в. и особенно усилился в начале XXI в. с появлением мощных зарядов и средств их доставки, с осознанием того, что экономика государств является одним из факторов реальной военной мощи. В этой связи поражение экономического потенциала противника стало выступать в качестве одной из важнейших задач, решаемых вооружёнными силами в интересах достижения целей войны.
3. Война отвлекает из национальной экономики финансовые, материальные и людские ресурсы, требует создания специфической части экономики государства для обеспечения удовлетворения потребностей в средствах вооружённой борьбы и ведёт тем самым к структурной перестройке экономики. Отвлечение из национальной экономики ресурсов на подготовку и ведение войн отрицательно сказывается на экономическом развитии государств, на удовлетворении других потребностей общества. При этом размер отвлекаемых из экономики ресурсов возрастает в период подготовки и особенно ведения войны. Отсюда следует, что наиболее важной и актуальной современной военно-экономической проблемой стратегического уровня является определение и обоснование оптимального соотношения потоков ресурсов, направляемых государствами на военные и гражданские цели.
4. Война изменяет производственные отношения и обостряет их противоречия. Опыт свидетельствует, что по мере функционирования и развития военного производства, особенно в период подготовки и ведения войн, начинают с особой частотой проявляться интересы различных социальных групп, для которых удовлетворение военных потребностей государств является источником либо получения экономической выгоды, либо выполнения социальной функции, либо причиной ухудшения экономического и социального положения. Это приводило и приводит к возникновению противоречий в экономических отношениях и может привести, как показывает исторический опыт, к социальному напряжению и социальному взрыву.
5. Война предъявляет требования к экономике, к уровням экономического и военно-экономического потенциалов и их готовности к реализации. С позиции военной необходимости определяются требования к объёмам выделяемых на военные цели финансовых, материальных и людских ресур-

сов, к уровням научно-технического и технологического потенциала, к уровню мобилизационной готовности и устойчивости функционирования национальной экономики в условиях ведения войны.

Таковы основные аспекты взаимосвязи войны и экономики, взаимовлияния экономических и военных факторов вооружённой борьбы и её подготовки. Проявляющаяся в нескольких аспектах существенная взаимосвязь явлений общественной жизни, имеющая к тому же тенденцию к усилению, является, как известно, объективным законом. Это означает, что закон взаимосвязи и взаимозависимости войны и экономики является объективным законом, относящимся к предметной области теории военной экономики.

Раскрытие взаимосвязи войны и экономики, зависимости военной мощи государства и боевой мощи вооружённых сил от экономики, от экономических факторов, усиление этой взаимосвязи и зависимости вынуждало военных исследователей и науку всё чаще и глубже вникать в экономические проблемы подготовки и ведения войн. Вместе с тем попытки применения традиционных экономических теорий и методов в военной сфере встретились с весьма серьёзными затруднениями. Возникла острая необходимость в изучении влияния экономических факторов на подготовку, ход и исход войны, а также в выработке рекомендаций по использованию познаваемых законов и закономерностей в области экономического обеспечения военных потребностей государства.

Очевидно, что ни военная, ни экономическая науки по отдельности оказались не в состоянии решать эти задачи, поскольку они даже не обладали достаточным категориальным аппаратом. Таким образом, возникла необходимость в новой области знаний (науке), которая обладала бы необходимым аппаратом, имела специфический инструмент исследования, позволяющий решать вышеназванные задачи.

Такой областью научного знания стала военно-экономическая наука, возникшая на стыке военных и экономических теорий и дисциплин.

Экономика — совокупность производственных отношений, хозяйственный базис общества. В большинстве стран экономика представляет собой сложный хозяйственный комплекс, охватывающий все звенья и структуры общественного производства, потребления, распределения и обмена продуктов труда на всей территории.

Термином «экономика» также обобщённо называют экономические науки как совокупность научных дисциплин, изучающих секторы и отрасли производственного комплекса государств, межгосударственные экономические отношения, транснациональные компании и другие экономические структуры в условиях глобализации экономики, основные условия и способы производства, обмена и потребления продукции, товаров и услуг, формы хозяйственной деятельности и механизмы экономического регулирования.

В большинстве стран одной из наиболее важных и развитых отраслей экономики является военная экономика, обеспечивающая военный (оборонный) потенциал государства.

Термин «военная экономика» применяется для обозначения военной экономики как объективной реальности и как отрасли знаний, науки, в которую входят общая теория военной экономики и конкретные функциональные и отраслевые военно-экономические дисциплины. Система военной экономики, её структурные элементы и взаимосвязи посредством военно-экономических отношений приведены на рисунке.

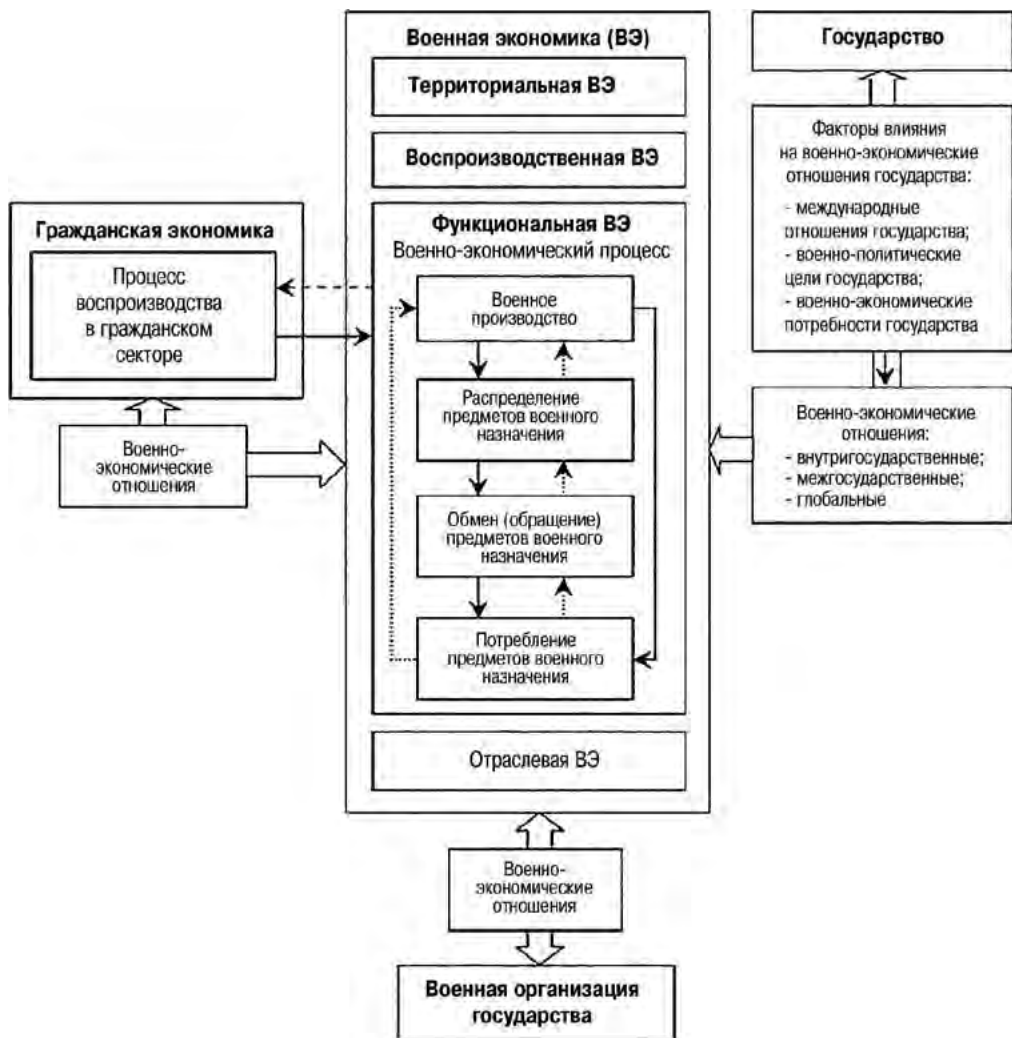

Система военной экономики, её структурные элементы и взаимосвязи посредством военно-экономических отношений

Являясь пограничной, «синтетической» наукой, военно-экономическая наука включает в себя:

- экономические аспекты военной науки;
- военные аспекты экономической науки;
- ядро военно-экономической науки — теорию военной экономики.

Теория военной экономики — это система научных знаний о законах, закономерностях и принципах экономического обеспечения военных потребностей государства, об эффективных способах и методах удовлетворения военных потребностей государства и потребностей Вооружённых сил, а также потребления военных ресурсов.

Объектом теории военной экономики являются наиболее общие связи между войной и экономикой. Предметом теории военной экономики являются законы, зако-

номерности и проблемы экономического обеспечения (удовлетворения) военных потребностей государства и потребностей Вооружённых сил.

Теория военной экономики имеет методологию исследования и разработки практических проблем. Основой этой методологии является военно-экономический анализ.

Содержание теории военной экономики составляют проблемы, которые она призвана изучать, а также методы и способы их эффективного решения.

Во-первых, в структуре теории военной экономики выделяются проблемы, связанные с общими вопросами, охватывающими научно-практический фундамент теории, а именно: объект и предмет изучения, содержание и структура теории, основные категории, законы, закономерности и принципы, а также методы, позволяющие проводить анализ и исследование наиболее важных проблем.

Во-вторых, основное практическое содержание теории военной экономики образуют группы проблем:

- экономического обеспечения военных потребностей государства и подготовки экономики государства к обороне;
- экономического обеспечения вооружённых сил (проблемы экономики собственно вооружённых сил).

Последняя группа проблем теории военной экономики представляет собой совокупность научных знаний о закономерностях, принципах, способах и методах экономического обеспечения вооружённых сил. Это область научного знания получила наименование «экономика вооружённых сил».

Наиболее развитой и изученной областью теории военной экономики является область проблем экономического обеспечения военных потребностей государства и подготовки экономики государства к обороне. Другая группа проблем, связанных с решением задач экономического обеспечения развития и строительства вооружённых сил и их подготовки и применения в мирное и военное время, начала изучаться в последние десятилетия.

Военной экономике присущи объективные законы, отражающие определённый уровень развития экономики и военного дела, их диалектику, взаимосвязь военного производства и потребления, текущего военного производства и резервов, соотношение звеньев и структурных элементов военной экономики, гражданского и военного производства. Развитие и функционирование военной экономики подчинено экономическим законам, законам вооружённой борьбы, а также законам и закономерностям военной экономики, являющимися производными от экономических законов и законов вооружённой борьбы, принципов военного искусства. В сфере военной экономики, таким образом, действует несколько уровней законов (закономерностей):

- всеобщие экономические законы: закон возвышения потребностей; закон экономики времени; закон роста производительности труда; закон соответствия производственных отношений характеру производительных сил;
- общие экономические законы: закон стоимости; закон спроса и предложения; закон денежного обращения; закон перемены труда; закон технического строения (оснащения) производства;
- частные экономические законы: основной экономический закон формации; закон распределения; закон накопления; закон развития; закон народонаселения; закон тенденции нормы прибыли к понижению;
- военно-экономические законы: закон взаимосвязи и взаимозависимости войны и экономики; закон зависимости военной мощи государства от экономики,

от уровня военного производства; закон производства обществом прибавочного продукта для военных нужд; закон взаимосвязи функционирования секторов (элементов) военного производства (военной экономики); закон первоочередного производства решающих средств вооружённой борьбы.

Теория военной экономики возникла и развилась на стыке военной и экономической наук. Это обстоятельство предопределило не только её пограничное положение, но и связи теории военной экономики с военной и экономической наукой. В военной науке наиболее устойчивые и тесные связи теория военной экономики имеет с теорией военного строительства, с теорией тыла вооружённых сил, со стратегией и оперативным искусством, с теорией боевого применения и строительства видов вооружённых сил, с теорией развития ВВСТ. Причём с последней теория военной экономики имеет общий методологический инструмент — военно-экономический анализ.

Следовательно, с одной стороны, военная экономика — это отрасль экономики государства, которая в широком понимании охватывает все экономические вопросы военного дела, обеспечивает оборонный (военный) потенциал государства.

С другой, военная экономика — специфическая компонента и особый вид экономики государства в той части производственного комплекса, которая обеспечивает военные (оборонные) потребности государства. Включает военно-ориентированные (оборонные) отрасли промышленности, систему их материально-технического обеспечения, трудовые и финансовые ресурсы, направляемые на военные нужды, а также систему экономических отношений внутри военной организации государства и отношений этой организации с невоенными секторами экономики.

В первый (традиционно производственный) блок военной экономики входят все базовые отрасли промышленности в той части, в которой они обеспечивают военные (оборонные) отрасли промышленности средствами производства, материалами и веществами, а также обслуживают трудовые ресурсы этих отраслей и личный состав вооружённых сил предметами потребления.

В этот же блок включаются транспорт, связь, системы материального снабжения, соответствующие отрасли науки, здравоохранение, учреждения просвещения и культуры в части обеспечения производства и эксплуатации военной продукции и обслуживания вооружённых сил.

Во второй военно-экономический блок входит военная организация государства, главным образом её органы тылового и материально-технического обеспечения, финансовая и другие службы вооружённых сил, других войск, воинских формирований и органов.

Ресурсный аспект военной экономики выявляет отношения, связанные с реализацией человеческого, материально-вещественного, финансового, а также информационного факторов.

Вместе с тем, как было выше указано, военная экономика — это относительно самостоятельная наука, являющаяся важным элементом военной науки, а также учебная дисциплина, изучающая закономерности экономического обеспечения военного дела в государстве (обороны, строительства, содержания вооружённых сил и т. д.).

Предметом военной экономики как науки являются военно-экономические отношения. Она выясняет сущность этих отношений, свойственные им причинно-обусловленные связи и выражает их в системе научных категорий и законов. Военно-экономические отношения не изначальны, они возникают и развиваются на основе данного экономического базиса, под воздействием международных отношений, военно-политических целей и военно-экономических потребностей государства.

Производный характер военно-экономических отношений особенно отчётливо выступает в условиях перехода от одного экономического строя к другому, от мирного к военному периоду, от гонки вооружений к разрядке напряжённости.

Структуру военно-экономических отношений можно рассматривать в различных аспектах. В функциональном аспекте выделяют четыре фазы: фаза военного производства, фаза распределения, фаза обмена (обращения) и фаза потребления.

В свою очередь, в системном плане различают три группы отношений: отношения в самой военной экономике, отношения между военной и гражданской экономиками и отношения между военной экономикой, вооружёнными силами и другими войсками. Существенными особенностями обладают также внутригосударственные, межгосударственные, региональные и глобальные военно-экономические отношения.

Исторически основы военно-экономической мысли в течение многих веков были составными элементами единого синкретического философского знания. Военно-экономическая наука формировалась и развивалась по мере эволюции войн и способов их экономического обеспечения. Ещё в Древнем Египте в конце IV—III тысячелетиях до н.э. стала отчётливо проявляться взаимосвязь и взаимообусловленность войн и экономики. Постепенно формировалось военное производство, развивалась его специализация. Со временем на основе истории войн сложилась теория военной экономики, а с учётом развития последней — история военно-экономической мысли.

По мере развития производства, увеличения масштабов и типов войн и, соответственно, численности армий роль экономики в военном деле постоянно возрастала. Различные аспекты усиливающих взаимосвязей и взаимозависимости войны и экономики нашли отражение в многочисленных высказываниях известных государственных и военных деятелей, научных работах по истории, экономике и военному делу, в художественной литературе разных эпох.

Экономические взаимосвязи войн и экономики постепенно становились и предметом системного научного анализа. Первым источником в России, в котором военные вопросы рассматривались уже в системе организации общества и государства, стала «Книга о скудости и богатстве», написанная И.Т. Посошковым ещё в 1721—1724 гг. В частности, обращаясь к Петру I, И.Т. Посошков писал, что «воинство должно быть обеспечено всеми видами довольствия, иметь на вооружении наилучшее оружие и мастерски владеть им и всеми премудростями военного искусства, поэтому нельзя отвлекать воинов от ратного дела».

Сложившееся к началу XIX в. государственное военное хозяйство было впервые системно охарактеризовано в изданной в 1820—1823 гг. на немецком языке книге «Über die Militär-Ökonomie im Frieden und Kriege und ihr Wechselverhältniss zu den Operationen» («О военной экономике в условиях мира и войны и её взаимосвязях с военными операциями»). Данный труд был создан членом Военного совета русской Императорской армии, генерал-лейтенантом Георгом Людвигом (Егором Францевичем) Канкрином, который в 1812—1824 гг. руководил «снабжением и продовольствием армии». Впоследствии автор стал генералом от инфантерии и министром финансов Российского государства. Генерал Е.Ф. Канкрин впервые выделил в военном деле чисто военную, техническую и политико-экономическую стороны, дал общий обзор военной экономики как эмпирической



**И.Т. Посошков
(1652—1726)**

науки, специфически преломляющей учения о государстве и экономике в их взаимосвязи с войной, формированием, наращиванием и текущим поддержанием военной мощи (обеспечение продовольствием, снаряжением, жильём, денежными выплатами, здравоохранением, управление территориями, военными объектами, организация военно-экономического управления, счетоводства, учёта и контроля). Особенно подробно и обстоятельно были рассмотрены принципы снабжения армии в мирное и военное время, организация закупок и поставок конкретных предметов довольствия: зерна, круп, соли, сахарей и т. п.

Граф Егор Францевич Канкрин признаётся самым замечательным из русских министров финансов. Первым научным трудом графа Е.Ф. Канкрин, который вызвал у общественности особый интерес, является исследование «Отрывки, касающиеся военного искусства с точки зрения военной философии». Основным трудом графа по проблемам общей экономики следует считать «Экономию человеческого общества». В 1820 г., являясь членом Военного совета, он издал две монографии — «О военной экономике во время войны и мира» (1820—1823) и «Мировое богатство, национальное богатство и государственная экономика» (1821). Кроме этого, в 1816—1820 гг. было опубликовано уникальное трёхтомное сочинение «О военной экономии во время войны и мира и её связи с военными операциями».



**Генерал от инфантерии
Е.Ф. Канкрин
(1774—1845)**

Происходящие в XIX в. изменения в военном деле вызвали появление большой массы публикаций по военно-экономическим проблемам. В частности, в России во второй половине XIX в. развернулась широкая дискуссия по вопросам теории военного хозяйства, в которой активное участие принимали генерал-майор, профессор, начальник кафедры военной администрации Николаевской академии Генерального штаба, изучавший постановку военного хозяйства и администрации в иностранных государствах, В.М. Аничков (1830—1877); генерал-майор, штаб-офицер «для начальствования над образуемыми в Николаевской академии Генерального штаба офицерами» А.И. Астафьев (1816 — после 1863); один из главных фигурантов военных реформ Императорской России 60-х гг. XIX в., генерал от инфантерии, начальник Главного штаба в 1881—1897 гг., профессор Николаевской академии Генерального штаба, преподававший на кафедре военной статистики, Н.Н. Обручев (1830—1904); участник четырёх войн, много сделавший в качестве генерал-интенданта для хозяйственного обеспечения русских армий в периоды Польской (1831) и Венгерской (1849) кампаний, Крымской войны (1853—1856), генерал от инфантерии Ф.К. Затлер (1805—1876); генерал-лейтенант, директор департамента железных дорог, преподававший в течение десяти лет военную географию в Императорской военной академии, теоретик и практик территориального управления П.А. Языков (1800—1869); генерал-фельдмаршал, военный министр, профессор по кафедре военной географии и статистики Императорской Военной академии, инициатор учреждения в 1858 г. журнала «Военный сборник» Д.А. Милютин и другие, известные в то время военные мыслители и аналитики. Например, генерал-фельдмаршал Д.А. Милютин писал: «...История военного искусства должна состоять в изложении последовательных изменений в образе ведения войны, начиная с древнейших времён и до новейших, причём главной целью должно быть указание того влияния, которое современные условия имели на состояние военного искусства в каждую эпоху. История военного искусства, таким образом, исследует военные явления не в их статике,

а в их динамике, центр тяжести её заключается в исследовании эволюции военного искусства и обуславливающих её экономических и политических предпосылок».

В конце XIX в. большое влияние на развитие военно-экономической мысли в России оказало появление ряда трудов, в том числе научных трудов В.М. Аничкова, А.И. Астафьева, А.А. Гулевича (1866—1947) и др.



В.М. Аничков
(1830—1877)



А.И. Астафьев
(1816 — после 1863)



Генерал от инфантерии
Н.Н. Обручев
(1830—1904)



Генерал от инфантерии
Ф.К. Затлер
(1805—1876)



Генерал-лейтенант
А.А. Гулевич
(1866—1947)



И.С. Блюх
(1836—1902)

В 1898 г. известный русский экономист, статистик и финансист И.С. Блюх (1836—1902) опубликовал фундаментальный труд, в котором на широчайшем фактическом материале доказал, что будущие войны неизбежно приведут к катастрофическим последствиям, разорению народов.

В этот же период времени особенно интенсивно теория военной экономики развивалась на Западе. Например, в 1911 г. в Великобритании была опубликована книга будущего лауреата Нобелевской премии мира 1933 г. Ральфа Нормана Энджелла (1872—1967) «The Great Illusion. A Study of the Relation of Military Power to National Advantage». Автор данного труда убедительно доказал экономическую бессмысленность войн в силу их «некупаемости и разорительности как для побеждённых, так и для победителей».

С точки зрения дальнейшей эволюции военно-экономической мысли и теории, значительный интерес представляют опубликованные в начале XX в. труды известного экономиста, профессора и заведующего кафедрой политэкономики Петербургского политехнического института, почётного доктора Кембриджского университета, директора Экономического департамента МИД России, академика Российской академии наук, одного из представителей русского «легального марксизма» П.Б. Струве (1870—1944), специалиста в области финансовой науки, впоследствии первого ректора Института народного хозяйства в Петрограде, члена-корреспондента АН СССР М.И. Боголепова (1879—1945), профессора Николаевской академии Генерального штаба, генерала от инфантерии Ф.А. Макшеева и др. В трудах известных отечественных аналитиков этого периода была сделана попытка системного исследования тенденций увеличения военных потребностей, осмысление новых требований к экономическому обеспечению войны, мобилизационной подготовке экономики и т. д.

Важнейшим этапом в развитии экономического и военно-экономического образования становится курс «Военное хозяйство», подготовленный профессором Ф.А. Макшеевым на базе его фундаментального труда «Военное хозяйство в мирное время в армиях: русской, германской, австрийской и французской (сравнительный очерк современного устройства)». Сочинение охватывает вопросы подготовки к войне, а также основы снабжения и обеспечения войск различными видами довольствия. Свой учебный курс Ф.А. Макшеев начинает с изучения военных финансов: «На вооружённую силу расходуется крупная часть государственных средств, поэтому правильное определение цифры этого расхода и составляет первую задачу военного хозяйства». Основная проблема, по мнению автора, заключается в нахождении оптимальной цифры ежегодных расходов на армию и флот.

Кроме того, заслугой учёного является и то, что им предложена система показателей, которая позволила сравнить расходы на вооружённые силы стран, различающихся по величине территории, численности населе-

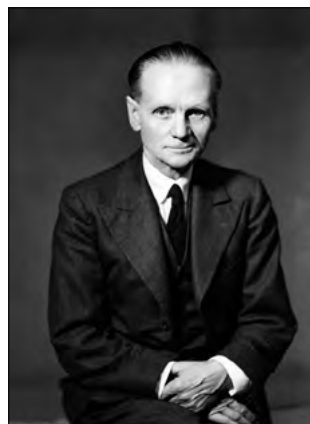

**Ральф Норман Энджелл
(1872—1967)**



**Академик П.Б. Струве
(1870—1944)**



**М.И. Боголепов
(1879—1945)**

ния, размеру национального бюджета и другим параметрам: процентное соотношение военных расходов к общегосударственным расходам, размер военных расходов на душу населения, среднегодовая стоимость содержания одного военнослужащего, соотношение обыкновенных (текущее содержание армии) и единовременных расходов (по современной терминологии — научно-исследовательские и опытно-конструкторские работы, закупка вооружения, военной и специальной техники).

Проведя глубокий анализ фактического цифрового материала, Ф.А. Макшеев делает следующие выводы:

1. Несмотря на то, что русская армия самая большая в мире (в то время около 1200 тыс. чел.), размер её содержания сопоставим с расходами на армию таких стран, как Германия, Франция, США, и составляет 23 % от общегосударственных. Это достаточно невысокая цифра — при огромном различии в территории и населении для Германии данный показатель составил 38 %.
2. Размер военных расходов на душу населения (3,2 руб. в год) сравним с Данией, Бельгией и Грецией.
3. Среднегодовая стоимость содержания одного военнослужащего в России чрезвычайно низка, составляет 295 руб. в год и несравнима ни с одной армией мира (от 414 руб. во Франции до 3 000 руб. в США); соотношение обыкновенных и единовременных военных расходов в нашей стране составляло соответственно 93 % и 7 %, а в Германии — 74 % и 26 %.

Удивительно, но и сегодня отечественные Вооружённые силы находятся в таком же положении.

Таланту профессора Ф.А. Макшеева также принадлежат следующие руководства и пособия:

4. Для слушателей Академии Генерального штаба: «Железные дороги в военном отношении» (СПб., 1890 и 1892); «Военное хозяйство и устройство тыла» (СПб., 1893—1897); «Курс снабжений в военное время» (СПб., 1898; дополн. к нему 1900); «Полный курс военного хозяйства в мирное время» (1904); «Курс снабжений и военного хозяйства в военное время» (СПб., 1905); «Очерк устройства русского генерального штаба» (1894); «Сравнительный очерк устройства генерального штаба в главнейших государствах Европы» (1899).
5. Для слушателей Интендантского курса: «Записки военной администрации».

Кроме этого, Ф.А. Макшеев, с учётом опыта начавшейся Первой мировой войны, чётко выделил в военной экономике две части: хозяйство страны и собственно хозяйство вооружённых сил. Это разделение позже привело учёного к мысли о необходимости введения в Интендантской академии наряду с курсом военного хозяйства курса военной экономики.

В период Первой мировой войны началось формирование нового типа организации военной экономики. В условиях чрезвычайного увеличения военных потребностей государство распределяло ресурсы, устанавливало цены и нормы личного потребления, взяло под жёсткий контроль заработную плату и другие доходы, трудовые отношения, по его заказам производились товары военного назначения, для выпуска которых использовались производственные мощности гражданских отраслей и предприятий. Сложился особый вид хозяйствования, отличающийся новым уровнем централизации и государственного контроля.

В результате обозначенных перемен военно-экономические вопросы из разряда узкоспециализированных, интендантских переместились в ранг вопросов большей

политики, не только военной, но и государственной стратегии в целом, став составной частью глобальной общественной науки.

Вместе с тем следует отметить, что попытки раскрыть изменившиеся формы взаимосвязей экономики, политики и войны на качественно новой стадии общественного развития были предприняты ещё до начала Первой мировой войны, например, в работах участника Англо-бурской войны, английского экономиста и публициста Дж. А. Гобсона, а также лидеров и теоретиков германской и австрийской социал-демократии и II Интернационала, будущих министров Веймарской республики, немецкого экономиста, историка и публициста К. Каутского и Р. Гильфердинга, а также других авторов.



**Дж. А. Гобсон
(1858—1940)**



**К. Каутский
(1854—1938)**



**Р. Гильфердинг
(1877—1941)**

В годы Первой мировой войны и в послевоенный период существенно выросло значение военно-экономических исследований, заметно ускорилось развитие военно-экономической мысли. В России, Англии, Германии, Франции и других странах появилась обширная литература об экономике войны, её последствиях, качественных изменениях, которые произошли в методах экономического обеспечения военных потребностей, о технических, экономических, политических и собственно военных аспектах будущих войн.

В 1931 г. в США была издана книга одного из выдающихся американских экономистов первой половины XX в., специалиста в области накладных расходов в экономике Дж. М. Кларка (1884—1963), посвящённая издержкам Первой мировой войны.

Основными произведениями Д.М. Кларка принято считать:

- «Общественный контроль за бизнесом» (Social control of business, 1926),
- «Стратегические факторы в экономических циклах» (Strategic factors in business cycles, 1934).

Дж. М. Кларк являлся активным сторонником государственного регулирования экономики, особенно в области антикризисных мероприятий. Он один из



**Джон Морис Кларк
(1884—1963)**

основоположников теории олигополии. Принимал участие в разработке теории диффузии выгод, по которой результаты экономического прогресса якобы распределяются равномерно между всеми классами общества. Его взгляды широко распространены в современной политической экономии.

Таким образом, военные, в том числе и военно-экономические, вопросы в начале XX в. стали составными элементами наук об обществе. С другой стороны, именно в этот период сложилась система военно-экономических знаний как относительно самостоятельное направление научных исследований объективно существующей военной экономики.

После Первой мировой войны в США, Великобритании, Франции уделялось большое внимание развитию военной техники и мобилизационной подготовке экономики.

Исследовались проблемы экономической мобилизации и в СССР. Например, в работах наркома по военным и морским делам М.В. Фрунзе (1885—1925), маршала Б.М. Шапошникова (1882—1945) и других.

Отечественными авторами подчёркивалась роль такой экономической политики и организации страны, создаваемой ещё в мирное время, чтобы её можно было в случае необходимости быстро перевести на военные рельсы, а также впервые рассматривались вопросы создания мобилизационных запасов, подготовки армии и театра военных действий, обеспечения армии всем необходимым во время войны и т. д.

Более 120 работ по вопросам стратегии, оперативного искусства, тактики, вооружения, военной экономики, обучения и воспитания войск принадлежат перу выдающегося военачальника, маршала Советского Союза М.Н. Тухачевского (1893—1937). Им были сформулированы важные теоретические положения об изменении роли авиации и танков в будущих войнах, необходимости соответствующего экономического обеспечения новых методов ведения боев и войсковых операций.

Особое место в ряду других источников военно-экономической мысли занимает фундаментальная работа известного российского специалиста в области военной стратегии, профессора Академии Генерального штаба РККА, генерал-майора А.А. Свечина (1878—1938).

В частности, в его труде «Стратегия» проанализированы политическая и экономическая обусловленность войн, их экономические, политические и дипломатиче



**М.В. Фрунзе
(1885—1925)**



**Маршал
Б.М. Шапошников**



**Маршал
Советского Союза
М.Н. Тухачевский**

ские планы, и только на этой основе предлагалось разрабатывать планы строительства вооружённых сил, военно-экономической мобилизации и формы ведения военных действий. Труд генерал-майора А.А. Свечина и сегодня остаётся образцом комплексного макросоциального военно-экономического и военно-политического анализа.

Несомненный вклад в развитие основ военной экономики внёс и генерал-майор Кладо Николай Лаврентьевич (1862—1919). Например, он утверждал, что «следствием прошлого экономического и финансового невнимания к флоту явилось и является закономерное геополитическое отступление России не только на океанских, но и морских просторах. Активный процесс выдавливания России с её морских зон продолжается не в военное, а в мирное время, что является опять-таки следствием всего лишь навсего неуважения её морской силы». Это высказывание талантливого военного аналитика следует рассматривать как своеобразный наказ потомкам.

В 30-х гг. прошлого столетия в странах, ставших на путь подготовки к очередной новой войне, заметно ускорилось развитие военной экономики. К сожалению, в СССР с середины 30-х гг. публикация военно-экономических работ практически прекратилась на многие годы, однако социалистическая экономика СССР этого периода формировалась как экономика подготовки к войне. Например, в годы индустриализации была создана промышленность, не разделяемая на гражданскую и военную, способная перейти к выпуску вооружения по единому мобилизационному плану, тесно сопряжённому с графиком мобилизационного развёртывания армии.

В конце 30-х гг. в СССР отказались от прежней системы мобилизационной подготовки экономики и перешли к тотальной милитаризации промышленности. После начала Великой Отечественной войны это стало важным фактором быстрого наращивания военного производства и подготовило коренной перелом во Второй мировой войне в целом.

Дальнейшее развитие военной экономики как науки связано с выходом в свет в 1940 г. брошюры известного английского экономиста, основателя кейнсианского направления в экономической теории Дж. М. Кейнса «Как оплатить войну». В ней автор подробно рассматривал вопросы финансирования и развития военной экономики, подчёркивал, что война способствует решению главной социальной проблемы века — расширению сферы потребления.

Другой английский экономист Р.У. Кларк в книге «Экономическое напряжение войны» предпринял попыт-



**Генерал-майор
А.А. Свечин
(1878—1838)**



**Генерал-майор
Н.Л. Кладо
(1862—1919)**

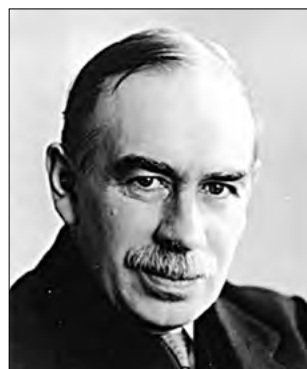

**Дж. М. Кейнс
(1883—1946)**

ку показать особую роль государства в развитии военной экономики и определить предельные экономические возможности ведения войны.

Во время Второй мировой войны активизировались военно-экономические исследования и в США. Например, в 1942 г. в Чикагском университете был издан сборник статей группы профессоров под названием «Экономические проблемы войны и её последствия». В этой работе анализировались важнейшие уроки прошлых войн в целях наилучшего разрешения экономических проблем войны, её финансирования и т. д. В последующие годы в США появились научные труды по проблематике военной экономики У.Ф. Огборна (1886—1959), Дж. М. Кларка и лауреата Нобелевской премии по экономике за 1973 г. «за развитие метода «затраты — выпуск» и за его применение к важным экономическим проблемам» В.В. Леонтьева (1905—1999).

В дальнейшем крупным вкладом в военно-экономическую практику и теорию стало экономическое обеспечение победы советского народа в Великой Отечественной войне, обобщённое в книге председателя Госплана СССР, доктора экономических наук Н.А. Вознесенского (1903—1950).

Особенности перестройки экономической жизни, организации военного производства, государственного управления военно-экономической деятельностью и экономического обеспечения войны рассмотрены в работах и других советских авторов.

Актуальность военно-экономических исследований в современной России несомненна. Она была очевидной в первые дни превращения России как бывшей республики крайне военизированного государства — СССР — в новое демократическое государство, которое, хотя и стало правопреемником СССР по военно-стратегическим аспектам в системе международной безопасности и стабильности, фактически приступило к глубокому реформированию всей экономики, включая военную. Одновременно потребовалось менять и целенаправленность отечественных военно-экономических исследований, и даже само понимание военной экономики с научной точки зрения.

Оказалось, что научно обоснованная система взглядов на военную экономику ещё не сложилась, а та, которая представляется как якобы сложившаяся, не соответствует реалиям и потребностям. Начиная с 2000 г. происходили изменения практически всех подсистем и элементов военной экономики РФ, причём характер и масштабы этих изменений таковы, что они сильно влияют как на состояние всей российской экономики, так и на обороноспособность и безопасность РФ.

Главная методологическая проблема, которую предстоит решить в настоящее время, — установление содержания, роли и места военной экономики в современной России. В числе решаемых актуальных проблем военной экономики можно выделить:

- определение роли и места военной экономики как системы производственных отношений в общей сфере производства и потребления товаров, услуг и работ;

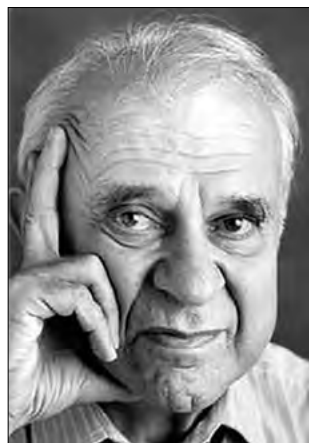

**Лауреат Нобелевской
премии по экономике
В.В. Леонтьев**



**Н.А. Вознесенский
(1903—1950)**

- определение роли и места военно-экономической науки как научной дисциплины в сфере научных дисциплин фундаментального и прикладного характера.

Сегодня одной из наиболее актуальных проблем является проблема экономической безопасности. В составе экономической безопасности, как правило, рассматриваются и оцениваются продовольственная, энергетическая, сырьевая, технологическая, финансовая, валютно-кредитная и другие составляющие.

Экономическая безопасность или финансовая безопасность — это состояние какого-либо хозяйствующего субъекта, характеризующееся наличием стабильного дохода и других ресурсов, которые позволяют поддерживать уровень жизни на текущий момент и в обозримом будущем. Обеспечение экономической безопасности, в частности, для Российской Федерации предполагает такое состояние экономики, которое поддерживает достаточный уровень социального, политического и оборонного существования и инновационного развития, неуязвимость и независимость её экономических интересов по отношению к возможным внешним и внутренним угрозам и воздействиям.

Чаще всего под экономической безопасностью специалисты понимают совокупность экономических, политических, военных, научно-технологических и социальных аспектов и факторов, определяющих состояние или уровень национальной безопасности государства.

Экономическая безопасность может быть достигнута в том случае, если степень зависимости от доминирующей экономики, а также степень обострения внутривнутриполитической, социальной и экономической ситуации не превышает предела, который грозит потерей национального суверенитета, существенным ослаблением военной мощи, значительным снижением уровня и качества жизни населения, либо срывом достижения глобальных стратегических целей страны.

Уровни экономической безопасности определяются следующими факторами:

- геополитическое и экономико-географическое положение страны и связанное с этим размещение производительных сил на территории страны, а также доступ к отечественным и зарубежным ресурсам;
- экономическая и военно-политическая мощь страны и её конкурентная позиция в мировой экономической системе по стратегически важным направлениям развития;
- ориентация институциональной системы страны на поддержку отраслей индустриальной экономики, от которой зависит уровень национальной безопасности;
- приоритеты экономической политики государства в отношении отраслей, обеспечивающих конкурентное преимущество, предприятия национальной экономики;
- параметры отраслевой и региональной структуры ВВП, стратегической значимости отраслей национальной экономики и регионов страны для обеспечения национальной безопасности;
- наличие резервов стратегически важных материальных благ первого и высшего порядка в объёмах, достаточных для обеспечения экономической безопасности в условиях форсмажорных обстоятельств.

Аспектами деятельности, непосредственно влияющими и направленными на сохранение максимально эффективного уровня экономической безопасности, являются:

- разработка, принятие и исполнение законодательных актов, обеспечивающих функционирование стратегически важных отраслей экономики;

- контроль исполнения бюджета и предотвращение нецелевого расходования средств;
- борьба с коррупцией на всех уровнях;
- инвестиции в развитие новейших технологий и наукоёмких производств;
- усиление и оптимизация деятельности спецслужб и армии;
- развитие и оптимизация политической и экономической систем управления государством;
- глубокий, всесторонний анализ и создание условий для предотвращения чрезвычайных ситуаций, в том числе техногенных катастроф, и максимально эффективного устранения возможных последствий.

Современное состояние национальной безопасности определяется способностью всех субъектов общественных действий преодолевать всевозможные угрозы нормальному функционированию социума, благополучной жизни людей на основе характеризуемых определённой величиной, структурой и качеством природного, политического, дипломатического, экономического, социального, духовного, оборонного потенциалов страны.

Важнейшее, определяющее значение имеет экономический потенциал как совокупность объективных возможностей для производства материальных и иных благ в целях удовлетворения потребностей общества. Экономический потенциал даёт идеальное представление о том, каким может быть общественное производство; реализованный экономический потенциал, реальные объёмы произведённых товаров и услуг характеризуют экономическую мощь страны.

Производным от экономического потенциала является военно-экономический потенциал (ВЭП), синтезирующий возможности государства обеспечивать военную безопасность. В литературе встречаются различные определения ВЭП, например, ВЭП — это совокупность задействованных и потенциальных не только материальных, но и духовных возможностей государства, которые могут быть использованы в военных целях при максимальном и своевременном их раскрытии и применении. Он определяется всей совокупностью возможностей государства содержать и совершенствовать вооружённые силы, повышать их боеспособность, пополнять обученными кадрами, снабжать современными оружием и военной техникой, всеми видами довольствия в мирное и военное время. Важными компонентами ВЭП являются общеобразовательная, военная и военно-техническая, морально-психологическая подготовка личного состава ВС и высшего руководства армии и государства, а также морально-психологическое состояние народа, уровень военной и военно-идеологической подготовки населения.

Следовательно, военно-экономический потенциал — это максимальные экономические возможности государства, которые могут быть использованы для удовлетворения военных потребностей (например, в условиях военной опасности или войны). Военно-экономический потенциал обеспечивает удовлетворение потребностей, вызванных достижением военных целей или решением военных задач. Военно-экономический потенциал является частью экономического потенциала. При этом соотношение ВЭП и ЭП как соотношение части и целого требует изучения и научного обоснования. Обоснование пропорции между военным и общим производством является важнейшей задачей теории военной экономики.

С экономическим потенциалом тесно связан научно-технический потенциал, представляющий собой совокупность трудовых и материальных ресурсов, научно-технических знаний и производственного опыта, которые имеет государство для получения и использования научно-технических достижений.

Научно-технический потенциал государства характеризуется уровнем развития науки и техники и их способностью решать научно-технические проблемы, в том числе связанные с военным строительством, от решения которых зависит военная мощь государства и победа государства в войне.

Главными элементами научно-технического потенциала являются научно-исследовательские, научно-технические и производственные кадры, создающие новые знания, новые научно-технические разработки. Составной частью научно-технического потенциала является военно-научный потенциал, характеризующий степень развития военной науки, военного приложения широкого спектра других наук, возможности науки влиять на процессы укрепления обороноспособности государства. Военно-научный потенциал можно определить как часть научно-технического потенциала страны, которая с учётом сложившихся обстоятельств может быть использована для повышения военного потенциала и в конечном счёте военной мощи государства.

Социальный потенциал представляет собой совокупность различных социальных условий, имеющихся в обществе, которые могут быть использованы на благо общества, в том числе и в оборонных целях. Этот потенциал выражает возможности, заложенные, прежде всего, общественно-экономической формацией, условиями и образом жизни общества, политической системой и экономическими отношениями. Весьма близким к социальному потенциалу является духовный потенциал.

Духовный потенциал представляет духовные силы народа, способствующие решению стоящих перед обществом задач, в том числе и военных. Духовный потенциал является элементом военного потенциала государства. Представляя собой, по определению, совокупность духовных сил народа, в том числе личного состава вооружённых сил, этой своей компонентой входит в боевой потенциал вооружённых сил (и в боеспособность вооружённых сил).

Значение этого потенциала всегда было большим, поскольку вооружённую борьбу в конечном счёте ведут люди, движимые определёнными интересами. Этот потенциал проявляется, прежде всего, через поступки людей, через проявление их воли, настойчивости, оптимизма, готовности к самопожертвованию и героизму.

Боевой потенциал вооружённых сил — это совокупность материальных и духовных возможностей армии и флота, которые могут быть использованы ими для защиты государства.

Реализованный боевой потенциал выступает как боевая мощь вооружённых сил. Степень реализации боевого потенциала в боевую мощь в мирное время характеризует боевая готовность. Следовательно, боевая мощь вооружённых сил — это совокупность материальных и духовных факторов, определяющих реальное состояние вооружённых сил и их фактическую способность выполнять боевые задачи.

Практически все элементы военной мощи государства, военного потенциала государства самым тесным образом связаны с экономическими возможностями государства. Отсюда следует, что именно в сфере экономики складываются объективные возможности решения задач по укреплению военной мощи и обороноспособности государства.

В отечественной научной литературе в последнее время появился ряд публикаций, раскрывающих сущность и содержание военной мощи. Например, С.А. Богданов отмечает, что под «военной мощью государства понимают совокупность материально-производственных возможностей экономики и всех духовных сил общества, его способности мобилизовать их и использовать для предотвращения войны, а если этого сделать не удастся, для отражения агрессии».

Близкое к этому определение можно найти у видного отечественного учёного В.А. Золотарёва. Он считает, что военная мощь государства — это совокупность материальных и духовных сил страны и способность мобилизовать их для достижения целей войны, и складывается она из экономических, социальных, научно-технических, политических и собственно военных потенциалов (факторов). Российский теоретик В.В. Кириллов трактует данное понятие в сходном духе. Под военной мощью государства он понимает реализованную часть всех совокупных материальных и духовных сил государства, его потенциалов, военной организации, которые используются для обеспечения военной и национальной безопасности страны в целом.

Таким образом, в научных центрах Российской Федерации военную мощь рассматривают как часть материальных и духовных сил государства, общества, необходимых для достижения военно-политических целей и обеспечения национальной безопасности. Для сравнения, зарубежные авторы, как правило, это понятие употребляют для обозначения всей совокупности материальных и моральных ресурсов нации, имеющих значение для интересов внешней политики страны, для расширения её влияния и присутствия в мире с тем, чтобы получить в результате экономическую и политическую выгоду.

Существенный вклад на современном этапе развития военной экономики как науки вносят ряд учёных-экономистов, среди которых можно отметить А.И. Пожарова, С.Ф. Викулова и многих других. Например, А.И. Пожаров вводит новое понятие «экономика безопасности» и в своих трудах отмечает: «...Объективно уже существует экономика безопасности как определённая система экономических отношений и совокупность экономических структур, обслуживающих функционирование различных подсистем безопасности. Экономика безопасности предстаёт, во-первых, как часть экономики, обслуживающая защиту жизненно важных интересов общества, во-вторых, в более конкретном виде, как совокупность специальных (функциональных) экономик, обеспечивающих конкретные функциональные виды безопасности: собственно экономическую, политическую, военную, экологическую и т. д.».

В более поздней публикации автора уточняется, что экономика безопасности — одна из двух составных частей экономики наряду с экономикой благосостояния, обеспечивающей воспроизводство и развитие человека, средств производства и существующих экономических отношений. При этом подчёркивается необходимость создания и всесторонней разработки теории экономики национальной безопасности, предметом которой является «система экономических отношений, складывающихся в обществе в связи с выделением ограниченных экономических ресурсов для обеспечения безопасности, их распределением между функциональными подсистемами безопасности и эффективным использованием».

Сергей Филиппович Викулов — заслуженный деятель науки Российской Федерации, доктор экономических наук, профессор, главный научный сотрудник 46 ЦНИИ МО РФ, внёс существенный вклад в развитие военно-экономической науки, а именно в создание нового научного направления — военно-экономического анализа, а также в развитие методологии экономики военного строительства. С.Ф. Викулов и сегодня ведёт активную научно-организационную работу, являясь президентом Академии проблем военной экономики и финансов. Основными направлениями его научной деятельности являются развитие военно-экономической теории в России, разработка проблем оценки и обоснования научных основ оценки военно-экономической эффективности затрат ресурсов на укрепление боевого потенциала и повышение боевой готовности войск, создание методологии военно-экономического анализа, создание методологических основ новой парадигмы управления экономическим обеспечением военного

строительства. Он также принимает активное участие в формировании концепции подготовки и аттестации научно-педагогических кадров в современных условиях, в разработке основ методологии экономики строительства военной организации, публицистике.

С.Ф. Викулов — автор следующих монографий и учебников:

- Военно-экономическая эффективность затрат на укрепление боевого потенциала и повышение боевой готовности войск. Московский финансовый институт, 1986;
- Современные проблемы экономического обеспечения оборонной безопасности России. М.: Военный финансово-экономич. фак-т при ГФА, 1997;
- Военный бюджет государства. Методы обоснования и анализа. М.: Воениздат, 2000;
- Военно-экономическое, финансовое и социально-правовое обеспечение строительства Вооружённых сил РФ. Военная академия тыла и транспорта. Минобороны, 2011;
- Викулов С.Ф. и др. Экономика военного строительства: новая парадигма. Ярославль: ООО ИПК «Литера», 2008;
- Военно-экономический анализ и исследование операций. М.: Воениздат, 1987;
- Военная экономика. М.: Воениздат, 1999;
- Военно-экономический анализ/Под ред. Викулова С.Ф. М.: Воениздат, 2001.



С.Ф. Викулов

Современная военная экономика — это подсистема экономических систем большинства стран мира. С макроэкономической точки зрения она представляет собой часть материального производства (создание вооружения и военной техники в оборонно-промышленном комплексе, всего необходимого для удовлетворения военных потребностей в базовых отраслях, гражданском секторе, а также создание материальных благ в пределах ВС) и часть нематериального производства — сферы услуг (удовлетворение потребностей общества во внешней, отчасти и внутренней, безопасности, при должных кадровом и финансовом обеспечении, оснащении и организации ВС — в самоуважении и уважении народа). Она имеет сложную структуру, которую можно рассматривать с социально-экономической, функциональной, институциональной, отраслевой точек зрения.

Современная военная экономика обогащается также трудами российских учёных в сфере военно-экономических и военно-политических проблем: А.Г. Арбатова, В.Г. Барановского, С.А. Бартенева, В.В. Борисова, О.Н. Быкова, В.Г. Варнавского, Л.М. Громова, В.З. Дворкина, П.Л. Иванова, С.Ю. Казеннова, С.А. Караганова, А.А. Кокошина, Б.И. Кузыка, В.В. Ларионова, С.К. Ознобищева, А.А. Прохожева, С.М. Рогова, А.Г. Савельева, Г.Г. Тищенко, Р.А. Фарамазяна, В.А. Федоровича, Б.М. Халоши, В.И. Цема и многих других учёных-экономистов. Вопросы современной военно-экономической проблематики рассматривают в своих трудах и зарубежные исследователи и эксперты: Р. Армстронг, Дж. Алек, Ф. Гаммет, Дж. Гэнслер, Д. Даниель, Е. Зимет, А. Маркузен, М. Маршал, Дж. Мейт, С. Мелман, К. Норманн, М. Флорни, Ч. Хитч и др.

С социально-экономической точки зрения современная военная экономика представляет собой сложную совокупность отношений:

- в сфере государственного управления и финансирования военно-экономической деятельности;
- в сфере научно-исследовательских и опытно-конструкторских разработок технологий двойного и собственно военного назначения;
- в военном производстве в составе оборонно-промышленного комплекса страны и системе международной специализации и кооперирования военно-хозяйственной деятельности и военного обмена;
- в производстве, распределении, обмене и потреблении в ВС в целом и в воинских частях как первичных субъектах военно-хозяйственных отношений;
- в сфере обмена и потребления как производства самой жизни военнослужащих и их семей, возникающих на стыке, взаимопроникновении военного и гражданского секторов экономики;
- в социальной инфраструктуре общества, обеспечивающей воспроизводство и развитие человеческого потенциала военной сферы;
- в военной инфраструктуре как совокупности предприятий, учреждений, организаций, служб, обеспечивающих нормальное функционирование и развитие ВС.

Теория военной экономики по-прежнему изучает общественно-экономические отношения производства, распределения, обмена (обращения) и потребления предметов военного назначения в их целостности, во взаимосвязи с исторически конкретными способами производства и способами ведения войн. Она выясняет наиболее существенные, устойчивые причинно-следственные связи явлений и процессов экономического обеспечения войн, то есть их объективные законы.

Возникнув на стыке экономической и военной наук, военная экономика опирается на них, использует их методы и категориальный аппарат. К примеру, категории «военно-экономический потенциал», «военное производство», «военное потребление» и другие производные от известных категорий экономической науки выражают то, что есть общего в соответствующих явлениях и взаимосвязях, а их военно-экономическая специфика отражена в определении «военный». Однако, исследуя свой предмет, военно-экономическая теория вырабатывает свой метод, свою систему категорий, понятий, терминов.

Её метод основан на применении диалектики, общенаучных методов, широко использовании математики, эконометрики, электронно-вычислительной техники в целях моделирования военно-экономических процессов, познания их количественных соотношений, разработки основ военно-экономического анализа, формирования системы показателей и критериев для оценки состояния военно-экономической безопасности и её тенденций, эффективности различных звеньев военной экономики, оптимизации военно-экономической деятельности.

Важно в очередной раз подчеркнуть, что военная экономика — важнейшая часть военной науки. Она изучает взаимосвязи между военными (боевыми) действиями (вооружёнными конфликтами, войной) и экономикой, вопросы оценки и сопоставления военно-экономических потенциалов противоборствующих государств (коалиций государств), определение форм и путей мобилизационной подготовки экономики (народного хозяйства) и её перевода на военное положение в случае необходимости, обеспечение эффективности системы функционирования военной экономики и использования ресурсов, направляемых на военные цели, и так далее.

Военная экономика совместно с другими военными науками призвана:

- раскрывать взаимосвязи между экономикой и войной, требования современных войн к экономике;
- разрабатывать эффективные пути экономического обеспечения военной безопасности, совершенствования военно-хозяйственного механизма;
- исследовать способы осуществления экономической мобилизации, реконверсии экономики, конверсии военного производства;
- обосновывать методологию оценки военно-экономических возможностей страны (коалиции), эффективности использования средств, выделяемых на военные нужды;
- активно участвовать в научном обосновании военно-экономической политики государства.

Конкретные отраслевые и функциональные военно-экономические дисциплины исследуют отдельные стороны военной экономики. Они рассматривают механизм действия экономических законов и законов военной экономики применительно к своей сфере и практическим задачам.

Актуальность и важность военной экономики имеют непреходящее значение.

В целом военно-экономическая наука представляет собой систему знаний об экономических основах военного строительства, укрепления оборонного потенциала и ведения войны. Военно-экономическая наука, как и любая другая наука, имеет свой предмет, которым является система экономических отношений по поводу использования ограниченных экономических ресурсов в интересах укрепления обороноспособности государства.

Эта наука имеет свои законы, например:

- зависимость хода и исхода войны от экономического развития страны;
- зависимость обороноспособности государства от экономического развития страны;
- зависимость морального духа личного состава и его боеспособности от экономического развития страны;
- зависимость боеготовности ВС от экономической коалиции государств;
- зависимость развития боевой техники и вооружения от экономического развития страны и др.

Военная экономика имеет определённую структуру:

- производство средств производства для производства военной продукции (ВПК);
- производство предметов потребления для людей, занятых в военном производстве, и для личного состава ВС;
- производство конечной продукции (боевая техника и вооружение).

Военная экономика как объективная реальность и как наука появилась с возникновением военного дела и развивается в специфических условиях.

Специфика данной науки состоит в том, что военная экономика является, с одной стороны, частью экономики народного хозяйства, которой свойственны рыночные отношения с регулированием происходящих в ней отношений через спрос и предложение. С другой — она обслуживает систему, именуемую военной организацией государства с её сугубой централизацией управления, высочайшей ответственностью

за конечные результаты функционирования — обеспечение военной безопасности государства.

Таким образом, военная экономика как наука — это система знаний об экономических процессах и явлениях, складывающихся в различных сферах оборонной деятельности государства. В этом смысле военная экономика тесно связана с экономической и военной наукой. Основным предметом исследования науки военной экономики являются экономические основы:

- обеспечения обороны и безопасности государства (страны);
- обеспечения военно-экономического потенциала государства (страны);
- обеспечения мобилизационной подготовки экономики (народного хозяйства) государства (страны);
- обеспечения исполнения воинской обязанности и военной службы;
- обеспечения сотрудничества в военной сфере;
- взаимосвязи между войной (вооружёнными конфликтами) и экономикой.

Военная экономика — составная часть военной науки. Она изучает взаимосвязи между военными (боевыми) действиями (вооружёнными конфликтами, войной) и экономикой, вопросы оценки и сопоставления военно-экономических потенциалов противоборствующих государств (коалиций государств), определение форм и путей мобилизационной подготовки экономики (народного хозяйства) и его перевода на военное положение в случае необходимости, обеспечение эффективности системы функционирования военной экономики и использования ресурсов, направляемых на военные цели, и так далее.

На практике специалисты оперируют понятием «военная экономика государства». Военная экономика государства — это система взаимосвязанных элементов национальной экономики и вооружённых сил страны, обеспечивающих удовлетворение военных потребностей государства, то есть экономически обеспечивающих достижение военных целей.

Таким образом, военная экономика представляет собой «особую часть» экономического комплекса страны и вооружённых сил, которая служит инструментом, преобразующим экономический и военно-экономический потенциалы в реальную военную мощь государства, превращающим отпущенные на оборону ресурсы (финансовые, материальные и трудовые) в военную продукцию и военные ресурсы, обеспечивающим их доставку в вооружённые силы и, кроме того, эффективное использование в вооружённых силах для достижения поставленных военных целей. По сути, система, называемая «военной экономикой», должна обеспечить преобразование отпущенных на оборону ресурсов в реальную военную мощь государства, боевую мощь и боевую способность вооружённых сил.

Военно-экономический процесс включает в себя три последовательных фазы: производство, распределение (обмен) и потребление предметов военного назначения. Для выполнения соответствующих функций в военной экономике, таким образом, должны быть специальные звенья: производственное, распределительное и потребляющее.

Из характера взаимосвязи войны и экономики следует, что в их взаимодействии военная экономика является связующим звеном, через которое экономика оказывает определяющее влияние на войну, а война, подчиняя экономику своим интересам, создаёт структуру военной экономики и предъявляет к этому элементу свои требования.

Военная экономика государства — это конкретно-историческое явление. В своём развитии с момента возникновения общественных военных потребностей она прошла многовековую путь до своего современного состояния. Отличительными чертами этого состояния от предыдущих является:

- постоянно действующее военное производство;
- согласованность между военным потреблением и производством;
- согласованность между гражданским и военным секторами экономики государства;
- государственное управление военной экономикой.

В структуре военной экономики могут быть выделены следующие элементы:

- собственно военное производство;
- базовые отрасли экономики в части производства средств производства, сырьевых, топливно-энергетических и продовольственных ресурсов, строительства капитальных объектов;
- людские (трудовые) ресурсы;
- государственные резервы и запасы;
- транспорт и связь;
- система управления военной экономикой;
- система военных финансов;
- система распределения и потребления военной продукции и военных ресурсов.

Иногда к военной экономике относят науку, здравоохранение, просвещение и культуру в части обеспечения производства военной продукции, а также сельское хозяйство, выделяя его из базовых отраслей экономики и подчёркивая тем самым его значимость и особый характер производимых этим элементом ресурсов.

Наиболее часто используемые при оценке военной экономики, военно-экономической мощи и военно-экономического потенциала показатели могут быть сведены в три группы:

- натуральные показатели;
- интегральные показатели;
- относительные показатели.

К натуральным можно отнести показатели, характеризующие производственные мощности военного производства в целом, отдельных его отраслей и производств; объём производимой продукции военного назначения в натуральном выражении, включая объём производимой экспортной продукции; объём потребления материалов, сырья, энергии; численность занятых в военной экономике государства и в отдельных её отраслях; количество предприятий, производящих однотипную военную продукцию, и общее количество предприятий оборонного назначения и другие.

Интегральными показателями являются:

- величина военных расходов государства;
- объём военного производства в денежном выражении и другие.

Относительными являются такие показатели, как:

- удельный вес военных расходов в национальном доходе, валовом национальном продукте;

- доля или удельный вес военного производства в общем производстве;
- коэффициенты экономической мобилизации и отраслевой специализации и другие.

Функциональная структура военной экономики представляет собой единство трёх взаимосвязанных между собой секторов:

- первый — производство конечной военной продукции;
- второй — производство средств производства для военного производства;
- третий — производство предметов потребления для лиц, занятых в сфере военного производства.

Такая структура военной экономики определяет её специфичность, характерные черты, отличающие её от других сфер национальной экономики.

Производство конечной военной продукции — главный структурный элемент военной экономики. Здесь производится весь ассортимент товаров военного назначения, которые непосредственно используются вооружёнными силами как в мирных условиях, так и в условиях войны. Вся совокупность товаров конечного военного назначения можно разделить на две группы.

1. Первая группа — боевая техника и оружие, средства ведения вооружённой борьбы, которые характеризуют техническую оснащённость вооружённых сил, являются непосредственной материальной основой достижения победы в войне.
2. Вторая группа — товары, обеспечивающие жизнедеятельность личного состава вооружённых сил (снаряжение, обмундирование, продукты питания, медикаменты и т.д.). Ведущее, определяющее место в структуре конечной военной продукции занимают средства ведения вооружённой борьбы. Их разработка и производство предопределили образование и постоянное функционирование собственно военного производства в обособленном режиме. Для изготовления этой группы конечной военной продукции необходимы высококвалифицированные трудовые ресурсы и специальные производственные мощности.

Обособление собственно военного производства от всех других видов производственной деятельности как результат взаимодействия войны и экономики обусловлено особенностями производства товаров военного назначения, используемых непосредственно в вооружённой борьбе. Такое обособление наиболее ярко обозначилось в мировых и локальных войнах XX в.

В современных условиях, несмотря на широкое внедрение технологий двойного назначения, эта тенденция сохраняется. Она связана с расширением ассортимента военных товаров, постоянно возрастающими требованиями, предъявляемыми к их свойствам. Номенклатура производимых товаров военного назначения, их качество и количество носят постоянно меняющийся характер, обусловленный степенью соперничества и военно-технического противоборства на межгосударственном и коалиционном уровнях. В период холодной войны, принявший затяжной, долговременный характер, широкомасштабная гонка вооружений привела к значительному расширению собственно военного производства.

В последние годы строительство и развитие ВС РФ, ВВСТ базируются на принципах программно-целевого планирования. Для этой цели обосновывается состав единой базы данных. Состав единой системы исходных данных для программно-целевого планирования развития ВВСТ отражён на рисунке.



Состав единой системы исходных данных для программно-целевого планирования развития ВВСТ

В последние годы в военной экономике ведущих стран мира происходят существенные изменения. В связи с сокращением численности вооружённых сил и военных бюджетов, конверсией военного производства соответственно сокращается объём производимых товаров военного назначения.

Отмечая специфичность собственно военного производства, следует иметь в виду, что его обособленность относительна. Она выражается в организационном, производственном и технологическом обособлении от других сфер национальной экономики. Этот функциональный сектор военной экономики имеет тесные связи со всем народным хозяйством, приспособлявая и используя экономические ресурсы в своих специфических целях.

Собственно военное производство представляет собой комплекс отраслей, специализирующихся на разработке и изготовлении конкретных видов, типов военной продукции. Обусловлено это разделением труда и специализацией в собственно военном производстве, которые позволяют более эффективно использовать экономические ресурсы и производить военную продукцию высокого качества.

Вместе с тем военная экономика — специфическая компонента и особый вид экономики государства в той части производственного комплекса, которая обеспечивает военные (оборонные) потребности государства.

Экономическое обеспечение направлено на удовлетворение материальных потребностей вооружённых сил в мирное и военное время и включает:

- поставку вооружённым силам оружия и военной техники, технического имущества, ракет и боеприпасов, продовольствия, горючего, обмундирования, снаряжения и других материальных средств, обеспечение деятельности предприятий ВС, в том числе материалами и сырьём, обеспечение войск и сил флота топливом, водой, электроэнергией, покрытие расходов на строительство военных объектов (в том числе аэродромов, позиций ракет, пунктов управления и т. п.);
- содержание личного состава ВС, пенсионное обеспечение, оперативную, боевую и мобилизационную подготовку, квартирно-эксплуатационное обеспечение, культурное обслуживание, обеспечение связью, военные перевозки, подготовку ТВД, оборудование полигонов, учебных центров, обеспечение повседневной деятельности ВС.

Экономические потребности ВС в мирное время не должны превышать рациональных норм обеспечения оборонной безопасности государства. В военное время объём этих потребностей резко возрастает, а их структура коренным образом меняется.

Основную часть потребностей в это время будет составлять обеспечение военных действий, восполнение материальных потерь и боевого расхода материальных средств, производство ВВТ для новых формирований, создание резервов, развёртывание транспортной сети, восстановление разрушений и т. п.

На современном этапе чрезвычайно усложнились условия реализации военно-экономического потенциала. В то же время исключительно большое значение приобрёл фактор времени. Вследствие этого сложилась объективная необходимость, во-первых, проведения чёткого разграничения между военно-экономическим потенциалом и военно-экономической мощностью, и, во-вторых, тщательного исследования вопросов, связанных с реализацией военно-экономического потенциала.

Преобразование экономической мощи государства в военную осуществляется военной экономикой государства, её масштабы и эффективность характеризуют военно-экономическую мощь государства, то есть действительную способность экономически обеспечить военные потребности государства и потребности его вооружённых сил.

В определённые моменты интересы государства могут потребовать максимального напряжения и подчинения всех сил военным целям, поэтому важно знать предел, до которого может подняться военно-экономическая мощь государства. Этим пределом является военно-экономический потенциал, характеризующий объективные возможности страны (коалиции стран), которые могут быть использованы в военных целях.

Экономическая готовность государства к обороне означает, с одной стороны, способность экономики страны обеспечить материальные потребности вооружённых сил для поддержания необходимого уровня боевой готовности и, с другой стороны, означает постоянную готовность перевода военно-экономического потенциала в военно-экономическую мощь.

Решение первой части стоящей задачи обеспечивает военно-экономическая мощь государства мирного времени или, иначе, экономика постоянной готовности, военная экономика мирного времени. Это вся совокупность элементов военной экономики, занятых обеспечением боевой готовности вооружённых сил в мирное время.

Решение второй части задачи обеспечивает мобилизация экономики, то есть перевод всех элементов экономики государства с мирного на военное положение в целях всестороннего обеспечения военных потребностей государства в ходе войны. В этой связи возникает необходимость в заблаговременной подготовке экономики к войне — необходимость мобилизационной подготовки экономики.

Мобилизация экономики представляет собой комплекс мероприятий по перестройке и переводу на военное положение элементов экономики и органов управления государства для обеспечения военных потребностей государства в ходе войны. Мобилизация экономики призвана сосредоточить усилия экономики государства на решении военных задач и по своей объективной роли имеет целью максимально эффективное проведение перевода военно-экономического потенциала в военно-экономическую мощь. Готовность к такому процессу как раз и означает экономическую готовность государства к обороне.

Направления, масштабы и глубину мобилизационной подготовки экономики или подготовки экономики государства к обороне определяют следующие факторы: расстановка сил на международной арене, возможные военно-политические ситуации, военно-политические цели государства, состав и размещение вооружённых сил, наличие запасов вооружения и других материальных средств, необходимых для ведения войны, достижения науки и техники, определяющие научно-техническое превосходство в важнейших средствах вооружённой борьбы, численность, подготовка и морально-психологическое состояние населения, военно-географическое и военно-стратегическое положение государства и т. д.

Перевод экономики государства на военное положение осуществляется на основе мобилизационных планов и законодательных актов, разрабатываемых до начала войны, с учётом военной доктрины государства и общих планов ведения войны.

Военная экономика оперирует следующими основными понятиями.

1. Государственный оборонный заказ — как правовой акт, предусматривающий поставки продукции и выполнение работ для федеральных государственных нужд в целях поддержания необходимого уровня обороноспособности и безопасности, а также экспортно-импортные поставки в области военно-технического сотрудничества (ВТС) с другими государствами.
2. Военный бюджет — часто используемый, но официально не закреплённый в законодательстве РФ термин, характеризующий часть бюджета государства, связанную с осуществлением им своих функций в области военного строительства и военной деятельности по парированию внешних (оборона) и внутренних угроз.
3. Оборонный бюджет — часть военного бюджета, охватывающая только функцию обороны, не затрагивающая правоохранительную и иные необоронные военные функции. В законодательстве РФ термин юридически не зафиксирован.

Военные расходы стран за 2014 год, по данным SIPRI, представлены в таблице (стр. 776).

Военные расходы стран за 2014 г., по данным SIPRI

№ п/п	Страна	\$, млрд.	Доля от ВВП, %	Доля от мировых расходов, %
1	США	610,0	3,5	34,0
2	КНР	216,0	2,1	12,0
3	Россия	84,5	4,5	4,8
4	Германия	80,8	1,0	4,5
5	Франция	62,3	2,2	3,5
6	Великобритания	60,5	2,2	3,4
7	Индия	50,0	2,4	2,8
8	Саудовская Аравия	46,5	10,4	2,6
9	Япония	45,8	1,0	2,6
10	Республика Корея	36,7	2,6	2,1
11	Бразилия	31,7	1,4	1,8
12	Италия	30,9	1,5	1,7
13	Австралия	25,4	1,8	1,4
14	ОАЭ	22,8	5,1	1,3
15	Турция	22,6	2,2	1,3
	Топ 15 государств	1427,0		
	Всего все страны мира	1776,0	2,3	

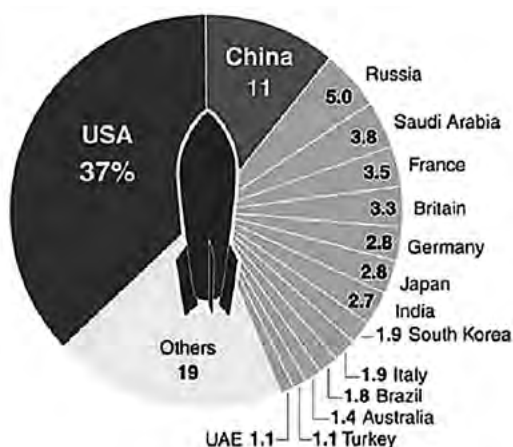

**Военные расходы
основных стран мира
(% от ВВП)**

В 2015 г. впервые за десятилетие расходы на оборону в мире выросли с 1,65 трлн. долл. до 1,68 трлн. долл. Доминирование США в финансировании на оборону сохраняется, однако тон в гонке оборонных бюджетов сегодня задаёт Юго-Восточная Азия во главе с Китаем. Например, даже такие страны, как Филиппины, Индонезия, Япония, Вьетнам, форсируют процесс перевооружения. Восточная Европа на фоне событий

в Украине также ускорила рост расходов на вооружение до 13% в 2015 г. Страны Балтии присоединились к этому процессу, их военный бюджет в 2015 г. увеличился до 20%. Такие темпы роста военных бюджетов стран сохранятся и в 2016 г.

Военный бюджет России на 2016 г., по официальным данным, составит более 3 трлн. рублей. Затраты оборонного характера по отношению к ожидаемому объёму ВВП составят 4 %. В общем объёме расходов госбюджета 2016 г. доля военных затрат достигнет 19,6 %, что на 0,6 процентных пункта меньше, чем было утверждено на 2015 г. Тем не менее общая сумма военных затрат вырастет по сравнению с прошлым годом на 25,514 млрд. рублей.

В проекте бюджета указано, что инвестиции в объекты военного и специального назначения Минобороны РФ снизятся на 48,849 млрд. рублей, однако вырастут ассигнования, предусмотренные на денежное довольствие военных (40 млрд. рублей).

Ниже приведены структура и составляющие военного бюджета США. Основным компонентом военного бюджета США (96%) является бюджет Министерства обороны.

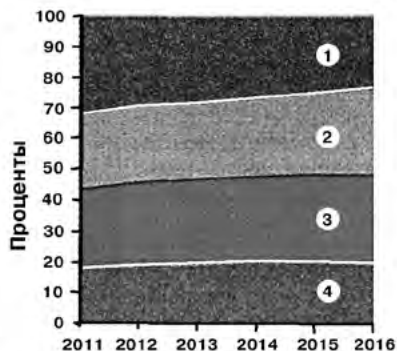
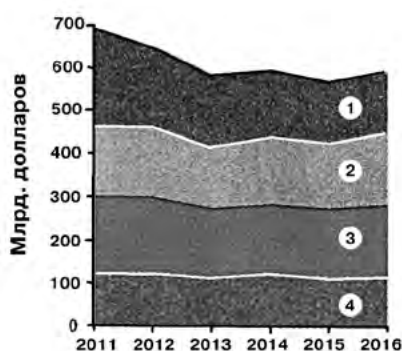
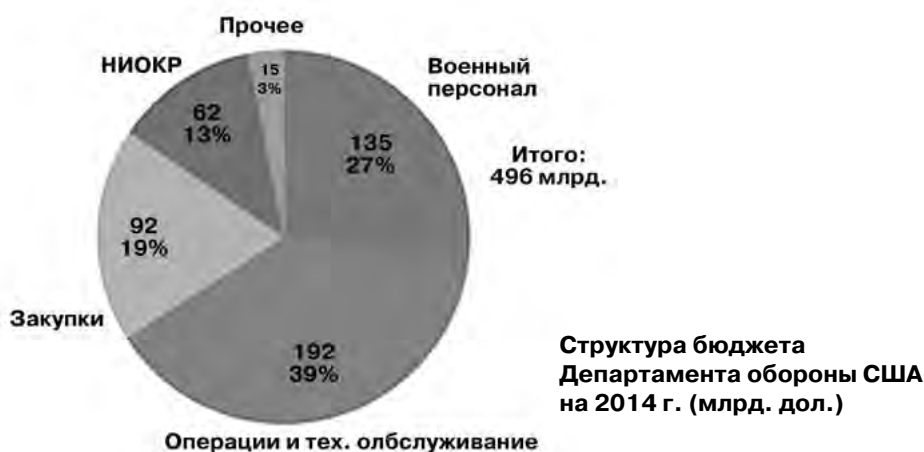

- 1 Сухопутные войска
- 3 Военно морские силы

- 2 Военно-воздушные силы
- 4 Не классифицированные по видам ВС

Прогноз распределения ассигнований МО США по видам вооружённых сил в 2011–2016 гг.

Принятый военный бюджет США на 2015 г. составил 577 млрд. долларов, на 2016 г. с учётом расходов по всем министерствам — 607 млрд. долларов.

Проект федерального бюджета США на 2016 финансовый год наглядно свидетельствует о том, что администрация президента Б. Обамы взяла курс на расширение масштабов и активизацию военного строительства под предлогом ухудшения военно-политического положения в мире и обострения отношений с Россией. К традиционным стратегическим приоритетам Соединённых Штатов, помимо борьбы с терроризмом, формированием нового баланса сотрудничества в Азиатско-Тихоокеанском регионе и др., добавлены противодействие политике России и программа «Оказание поддержки Европе».

Предполагается, что в 2016 г. объёмы финансирования США по всем бюджетным статьям возрастут, особенно на «Закупки ВВТ» (на 12,4 млрд., 12,1%) и НИОКР (на 4,8 млрд., 7,4%). При этом оборонные траты США составляют 45,7% от всех мировых военных расходов.

Структура бюджета ВМС и Корпуса морской пехоты США на 2015 г. в млрд. дол. определена следующим образом:

- содержание военнослужащих — 45,0,
- эксплуатация и обслуживание ВВТ — 46,8,
- закупки ВВТ — 38,4,
- НИОКР — 16,3,
- военное и жилищное строительство — 1,5.

Проектом бюджета на 2015 г. предусматривалась следующая численность личного состава:

- ВМС — 323600 чел. активного состава (из них — 53311 офицеров), 57300 — резервистов.
- КМП — 182700 чел. активного состава (из них — 20548 офицеров), 3920 — резервистов.
- Численность гражданского персонала на службе ВМС и КМП — 215014 чел.

Предусматривалось, что в 2015 финансовом году в составе ВМС США будет 283 корабля, в том числе 10 АВ, 30 крупных ДК, 14 ПЛАРБ, 4 ПЛАРК, 54 АПЛ, 93 БНК, 29 судов обеспечения, 8 кораблей ПМО, 29 судов перевозки и 12 небоевых судов.

Остановимся более подробно на структуре и составляющих проекта военного бюджета США на 2016 г.

Бюджет МО США включает базовую часть и расходы на проведение операций за рубежом. К базовой части относятся средства, направленные на реализацию программ, связанных с текущей деятельностью ВС, их техническим оснащением, созданием и эксплуатацией необходимой инфраструктуры. В 2016 финансовом году базовая часть должна составить 91,3% бюджета МО США.

Следует отметить, что проект бюджета МО США на 2016 финансовый год, представленный на рассмотрение Конгресса 02.02.2015 г., разработан в рамках стратегического плана «Четырёхлетний обзор состояния и перспектив развития ВС США» (QDR — Quadrennial Defense Review strategy), действующего с 2014 г.

На финансирование базовых бюджетных программ в 2016 финансовом году предусматривается выделить 534,3 млрд. дол. С учётом финансирования операций за рубежом военный бюджет может составить 585,4 млрд. дол. и более.

В основу проекта бюджета заложены три главных направления:

- защита страны;
- построение глобальной системы безопасности;
- демонстрация силы.

В качестве приоритетов деятельности МО США названы:

- перенос баланса интересов в Азиатско-Тихоокеанский регион;
- обеспечение безопасности и стабильности в Европе и на Ближнем Востоке;
- противостояние глобальному терроризму;
- обеспечение требуемого уровня инвестиций в ключевые перспективные технологии;
- укрепление сотрудничества со странами всего мира.

Планируется усиление возможностей действий в таких ключевых сферах, как ядерное сдерживание, освоение космического пространства, ПРО, кибербезопасность, демонстрация силы. Кроме того, важное значение придаётся совершенствованию организационной структуры ВС, рационализации инфраструктуры военных баз, а также оптимизации деловой активности МО при выполнении программ приобретения новых средств В и ВТ.

В таблице представлено распределение базовой части бюджета МО США по основным статьям расходов.

Распределение базовой части бюджета МО по статьям расходов

Статьи расходов	Финансирование, млрд. дол., по финансовым годам		Изменение, млрд. дол.
	2015 (утверждено)	2016 (запрос)	
Содержание военнослужащих	135,0	136,7	+1,7
Эксплуатация и обслуживание	195,4	209,8	+14,4
Закупки В и ВТ	93,6	107,7	+14,1
НИОКР	63,5	69,8	+6,3
Военное и жилищное строительство	6,6	8,4	+1,8
Управление активами	2,1	1,8	-0,3
Итого	496,1	534,3	+38,2

Приведённые данные показывают, что в проекте бюджета МО США на 2016 финансовый год предусмотрен рост финансирования практически по всем статьям расходов. Наибольшие по объёму статьи — эксплуатация и обслуживание, содержание военнослужащих, закупки ВВСТ. Ниже приведено распределение базовой части бюджета МО США по видам ВС.

Распределение базовой части бюджета МО по видам ВС

Виды ВС и центральные управления МО	Финансирование, млрд. дол., по фин. гг.		Изменение, млрд. дол.
	2015 (утверждено)	2016 (запрос)	
Армия	119,5	126,6	+7,1
ВМС	149,2	161,0	+11,8
ВВС	136,9	152,9	+16,0
Центральные управления МО	90,6	94,0	+3,4
Итого	496,1	534,3	+38,2

Ассигнования на техническое оснащение ВС представляют собой категории статей бюджета МО «Закупки В и ВТ» и «НИОКР». Ассигнования на техническое оснащение ВС США по видам оружия и ВС отражены в следующих таблицах.

Ассигнования на техническое оснащение ВС США по видам ВС

Виды ВС и цент- ральные управ- ления МО	Финансирование, млрд. дол., по фин. гг.				Изменение, млрд. дол.	
	2015 (утверждено)		2016 (запрос)			
	Закупки	НИОКР	Закупки	НИОКР	Закупки	НИОКР
Армия	15,5	6,7	19,0	6,9	+4,5	+0,2
ВМС	41,6	15,8	44,8	17,9	+3,2	+2,1
ВВС	38,3	23,6	45,8	26,5	+7,5	+2,9
Цент- ральные управле- ния МО	5,9	17,7	5,5	18,6	-0,4	+0,9
Итого	101,3	63,8	115,0	70,0	+13,7	+6,2

**Ассигнования на техническое оснащение ВС США
по видам оружия**

Виды оружия	Финансирование, млрд. дол., по фин. гг.		Изменение, млрд. дол.	Доля, %
	2015	2016		
Авиационная техника	42,1	48,8	+6,7	27,5
Системы управления, связи, разведки, наблюдения и передачи данных	5,9	7,4	+1,5	4,2
Наземные средства В и ВТ	6,7	8,2	+1,5	4,6
Системы ПРО	8,7	8,8	+0,1	5,0
Ракетное вооружение и боеприпасы	8,6	11,9	+3,3	6,7
Обеспечение функционирования систем	43,3	47,4	+4,1	26,7
Базовые НИОКР	12,2	12,3	+0,1	6,9
Кораблестроение и морские системы вооружения	23,4	25,6	+2,2	14,4
Военно-космическая техника	7,4	7,1	- 0,3	4,0
Итого	157,1	177,5	20,4	100,0

Обращает на себя внимание тот факт, что в качестве приоритетных направлений инвестиций с целью разработки передовых технологий и обеспечения новых боевых возможностей руководством МО США определены:

- кибербезопасность;
- ПРО, ядерное сдерживание;
- космические операции;
- высокоточное оружие;
- разведка и наблюдение;
- борьба с терроризмом.

Вместе с тем в своих планах усиления военной мощи администрация США отводит ВМС и корпусу морской пехоты (КМП) главную роль в обеспечении безопасности государства и постоянной защиты от существующих и перспективных угроз на большом удалении от берегов страны. По замыслу администрации США, эти силы должны быть готовы вести боевые действия в воздухе, на море и под водой, участвовать в ликвидации возникающих конфликтов, быстро реагировать на появление и развитие стихийных бедствий.

Для решения поставленных задач Министерством ВМС установлены приоритеты при распределении финансирования, к которым относятся:

- обеспечение ядерного сдерживания;
- присутствие передовых сил во всех районах мира, асимметричный ответ на возникающие угрозы;
- нанесение ущерба и поражение противника при ведении боевых действий;
- поддержание необходимой промышленной базы.

При этом особо подчёркивается важность внедрения самых современных технологий при разработке морских систем ВВСТ.

Распределение базовой части бюджета ВМС по статьям расходов отражено в таблице.

Распределение базовой части бюджета ВМС по статьям расходов

Статьи расходов	Финансирование, млрд. дол., по фин. гг.		Изменение, млрд. дол.
	2015 (утверждено)	2016 (запрос)	
Содержание военнослужащих	45,0	46,0	+1,0
Эксплуатация и обслуживание	45,3	50,0	+4,7
Закупки В и ВТ	41,0	44,3	+3,3
НИОКР	15,8	17,9	+2,1
Военное и жилищное строительство	1,6	2,2	+0,6
Управление активами	0,5	0,5	—
Итого	149,2	161,0	+11,8

Одной из задач при подготовке бюджета ВМС США на 2016 фин. г. было соблюдение баланса между обеспечением уровня готовности сил, необходимого для выполнения поставленных задач, и поддержанием высоких боевых возможностей военного флота с учётом жёстких финансовых ограничений. Базовый бюджет ВМС на 2016 фин. г. запрашивается в размере 161,0 млрд. дол., на 2016—2020 фин. гг. — 828,4 млрд. дол.

Всего за период 2016—2020 фин. гг. планируется построить 48 кораблей, в том числе 10 АПЛ типа Virginia и 10 ЭМ УРО типа Arleigh Burke подсерии Flight IIA, 14 НК прибрежной зоны (с января 2015 г. переклассифицированы в фрегаты (ФР), один АВ типа Gerald Ford, три десантных корабля (ДК) и 10 вспомогательных судов различного назначения.

В 2016 финансовом году предусматривается финансирование программы капитального ремонта с перезагрузкой активной зоны ядерных реакторов АВ CVN 73 George Washington. Кроме этого, за пятилетний период предусматривается закупка 492 летательных аппаратов, в том числе 121 бомбардировщика JSF, 24 самолётов ДРЛО E-2D, 29 многоцелевых вертолётов MH-60R, 18 БЛА MQ-4 Triton и др.

Всего на строительство и переоборудование кораблей запрашиваются ассигнования в размере 16,6 млрд. дол.

Планируемое количество боевых кораблей в составе флота США в 2016 фин. г. — 282 ед. (в 2015 фин. г. — 271 ед.), количество АУГ — 11 (в 2015 фин. г. — 10). Численность личного состава ВМС составит 329200 чел., КМП — 184000.

Кораблестроительная программа ВМС США на 2016—2020 фин. гг. представлена в таблице.

Кораблестроительная программа ВМС США на 2016—2020 фин. гг.

Класс и тип корабля	Количество кораблей по финансовым годам					Всего
	2016 (запрос)	2017	2018	2019	2020	
АВ типа Gerald Ford	—	—	1	—	—	1
АПЛ типа Virginia	2	2	2	2	2	10
ЭМ УРО типа Arleigh Burke Flight IIA	2	2	2	2	2	10
НК ПЗ LCS	3	3	3	2	3	14
УДК на базе УДК типа America	—	1	—	—	—	1
Перспективный УДК LX (R)	—	—	—	—	1	1
Десантный транспорт-док типа LPD 17San Antonio	1	—	—	—	—	1
Спасательное судно/океанский буксир T-ATS	—	1	1	2	1	5
Танкер T-AO (X)	1	—	1	1	1	4
Плавучая база передового развёртывания	—	1	—	—	—	1
Всего	9	10	10	9	10	48

Класс и тип корабля	Количество кораблей по финансовым годам					Всего
	2016 (запрос)	2017	2018	2019	2020	
Модернизация десантных КВП LCAC	4	4	—	—	—	8
Перспективное ДВС Ship-to-Shore Connector	5	5	9	10	9	38
Капитальный ремонт АВ	1	—	—	—	1	2

Проектом бюджета на 2016 фин. г. на строительство АВ выделено 2,5 млрд. дол., из них 1,6 млрд. дол. — на выполнение дальнейших работ по детализации проекта и строительство АВ CVN 79 John Kennedy (второй типа Gerald Ford) и 875,0 млн. дол. — на долгосрочные закупки для третьего АВ CVN 80 Enterprise. На проведение капитального ремонта с перезагрузкой АЗ ЯР АВ CVN 73 George Washington запланированы ассигнования в сумме 678,0 млн. дол.

В период 2016—2020 фин. гг. будут продолжены проектные работы по перспективному подводному ракетоносцу SSBN (X). С 2018 фин. г. предусматривается финансирование долгосрочных закупок, необходимых для начала строительства головной ПЛАРБ.

На приобретение двух АПЛ типа Virginia в 2016 фин. г. запланированы 5,7 млрд. дол., двух ЭМ УРО типа Arleigh Burke подсерии Flight IIA — 3,5 млрд. дол.; трёх НК ПЗ — 1,9 млрд. дол.

В соответствии с проектом бюджета ВМС на 2016 фин. г., на закупки систем вооружения запрашивается 3,2 млрд. дол.

Пятилетняя программа приобретения корабельного оружия

Системы вооружения	Количество приобретаемых систем по финансовым годам, ед.					Всего
	2016 (запрос)	2017	2018	2019	2020	
КР Tomahawk Block IV ТАСТОМ	100	—	—	—	—	100
ЗУР SM-6 Block IA	113	125	125	125	125	613
ЗУР RAM Block 2	90	990	90	90	90	450
ЗУР Sea Sparrow	30	90	125	94	94	439
Торпеда Mk 48	8	19	31	40	47	145
Модернизированная торпеда Mk 48 Mods	81	30	75	76	76	338

Лёгкая торпеда Mk 54 Mods	140	192	172	167	167	838
ПКР Griffin для НК ПЗ	—	24	120	168	157	469

В проекте бюджета ВМС на 2016 фин. г. в целом предусматриваются ассигнования Программы НИОКР в сумме 17,9 млрд. дол. Особо подчёркивается необходимость разработки вооружений на новых физических принципах и защиты национальных интересов в космосе и киберпространстве.

Финансирование НИОКР по категориям

Бюджетные категории	Финансирование, млн. дол., по фин. гг.		
	2014	2015	2016 (запрос)
Фундаментальные исследования	604,1	650,2	586,9
Прикладные исследования	844,2	869,9	864,6
Разработка перспективных технологий	622,9	635,2	662,9
Разработка перспективных компонентов и создание опытных образцов	4 151,9	4 443,6	5 024,6
Разработка и демонстрация систем	4 174,2	5 236,6	6 308,8
Административные расходы	1 153,4	972,9	955,9
Эксплуатационные доработки	3 395,3	3 182,2	3 517,9
Итого	14 976,1	15 990,6	17 921,7

Отдельной строкой планируется финансирование перспективных систем оружия на новых физических принципах. Предполагается выделить 67,4 млн. дол. на проведение в 2016 г. морских испытаний, разработанных НИУ ВМС перспективных корабельных систем оружия — электромагнитной АУ и твердотельного лазерного оружия.

Морские стратегические ядерные силы (МСЯС) финансируются в рамках бюджета стратегических ядерных сил страны, который складывается из соответствующих статей двух ведомств: МО и Минэнергетики. Финансирование по линии МО учитывает потребности ВВС и ВМС, а по линии Минэнергетики — реализацию военных программ, связанных с ядерными боеприпасами, АЭУ ВМС и соответствующей инфраструктурой для их обеспечения и обслуживания. На реализацию военных программ Минэнергетики в проекте бюджета МО США 2016 фин. г. запрашивается 20,8 млрд. дол. (85% от всего бюджета стратегических ядерных сил).

Бюджетный запрос основан на утверждённой в 2013 г. «Стратегии применения ядерного оружия», в которой сформулированы основные принципы ядерной политики США с учётом военно-стратегических условий XXI века:

- опора на стратегию ядерного сдерживания для обеспечения национальной безопасности;
- применение ядерного оружия лишь в чрезвычайных обстоятельствах;
- формирование альтернативного подхода к поддержанию надёжного и безопасного ядерного арсенала;
- поддержание высокой готовности объектов и инфраструктуры ядерного оружия.

Ниже в таблице отражено финансирование морских стратегических ядерных сил США.

Финансирование морских стратегических ядерных сил

Программа	Финансирование, млн. дол., по фин. гг.		
	2014 (утверждено)	2015 (план)	2016 (запрос)
БР ПЛ Trident II D5:			
НИОКР	86,2	95,0	107,0
закупки	1130,1	1175,5	1206,1
Всего	1216,3	1270,5	1313,1
ПЛАРБ SSBN (X):			
НИОКР	1056,1	1223,2	1390,6
Итого	2272,4	2493,7	2703,7

Для анализа определённый интерес представляет бюджет Управления перспективных исследований и разработок США (DARPA) в размере около 2,973 млрд. дол.

По заявлениям директора Управления, в настоящее время к ключевым факторам, в значительной степени определяющим направления его деятельности, относятся:

- усложнение сферы национальной безопасности;
- глобализация распространения и развития технологий;
- необходимость ведения эффективной работы в пределах жёстких требований к расходованию финансовых средств.

Бюджет DARPA по бюджетным категориям

Бюджетные категории	Финансирование, млн. дол., по фин. гг.		
	2014	2015	2016
Фундаментальные исследования	341,4	392,9	389,7
Прикладные исследования	1133,0	1147,3	1209,4
Разработки перспективных технологий	1126,6	1304,4	1302,1

Административные расходы и управление НИОКР	151,7	71,4	71,6
Итого	2752,7	2915,9	2972,7

В последнее время в категории «Прикладные исследования» особый интерес для ВМС США представляют программы:

- «Технологии передачи информации и обеспечения связи»;
- «Защита от биологического оружия»;
- «Технологии обеспечения деятельности тактического звена»;
- «Электронные технологии военного назначения».

В категории «Разработки перспективных технологий» можно отметить следующие перспективные программы:

- «Перспективные электронные технологии»;
- «Системы командования, управления и связи»;
- «Сетецентрические технологии боевых действий»;
- «Технологии совершенствования датчиков».

По программе «Сетецентрические технологии боевых действий» финансирование на 2016 фин. г. планируется увеличить по сравнению с предыдущим годом на 25,6 %. Это связано с выделением дополнительных ассигнований на разработки для ВМС:

- «Создание и развёртывание сети универсальных безэкипажных платформ с различной полезной нагрузкой» («Hydra»);
- «Адаптивная инфраструктура подводных систем» (Undersea Architecture: Adaptive Infrastructure);
- «Подводное транспортное средство с высокими ТТХ и гидродинамическими параметрами» («Blue Wolf»);
- Секретные проекты различной направленности.

Несколько слов о программе приобретения вооружения и военной техники Министерства обороны Великобритании на 2014—2023 финансовые годы.

В январе 2015 г. была опубликована программа приобретения систем В и ВТ МО Великобритании на 2014—2023 фин. гг.

Практика долгосрочного планирования ассигнований на техническое оснащение ВС была введена в Великобритании в 2012 г., когда был составлен первый десятилетний план закупок оборудования (Defence Equipment Plan 2012). С тех пор план ежегодно корректируется и в январе каждого года публикуется новый вариант с продлением на очередной финансовый год (финансовый год в Великобритании начинается 1 апреля текущего года и заканчивается 31 марта следующего года).

В рамках бюджета МО ассигнования распределяются по видам ВС, а также выделяются Управлению стратегических программ, которому подчинены соединения, действующие в интересах всех ВС (военная разведка, силы специальных операций и операций в информационном пространстве, связь, военно-медицинская служба).

Основной орган, отвечающий за реализацию выделенных бюджетных ассигнований и координацию программ вооружения, — Управление закупок и поддержки В и ВТ (Defence Equipment & Support) МО. Оно руководит деятельностью восьми управляющих центров (Operating Centres), курирующих вопросы приобретения конкретных видов

вооружений. Начиная с 2015 г., вопросы оснащения ВС Великобритании информационными системами находятся в ведении Управления информационной поддержки, которое подчинено Командованию объединённых сил.

Ассигнования по статье «Закупки оборудования» (Core Equipment Plan) в рамках бюджета МО Великобритании выделяются на приобретение новых систем В и ВТ (EPP — Equipment Procurement Plan), на эксплуатацию и обслуживание как новых, так и состоящих на вооружении систем (ESP — Equipment Support Plan), а также на финансирование непредвиденных расходов. К последним относятся:

- расходы, обусловленные возможностью повышения стоимости программ в ходе их выполнения в связи с влиянием неучтённых при планировании рисков;
- расходы на финансирование дополнительных программ, имеющих высокий приоритет для МО (в случае их появления).

На два последних года планируемого периода выделяются также ассигнования в обеспечение работ на следующий десятилетний период (без распределения по видам ВС).

В отличие от практики, принятой в других странах, в частности, в США, в ассигнования, выделяемые на закупки новых систем В и ВТ, закладываются и средства на их эксплуатацию и обслуживание.

Общий объём планируемых ассигнований на приобретение систем В и ВТ в 2014—2023 фин. г. составляет 162,8 млрд. ф. ст.

Структура распределения ассигнований по статье «Закупки оборудования» по целевому назначению

Назначение ассигнований	Объём ассигнований, млрд. ф. ст., за период, фин. г.		Доля, % (для плана на 2014—2023 фин. г.)
	2013—2022	2014—2023	
Закупки новых систем В и ВТ	64,5	68,9	42,4
Эксплуатация и обслуживание новых систем ВВСТ	14,8	16,5	9,8
Обслуживание, ремонт и модернизация эксплуатируемых систем ВВСТ	72,3	64,1	39,4
Непредвиденные расходы: - на финансирование рисков - на финансирование дополнительных приоритетных программ	4,7	4,6	2,8
	8,4	8,0	4,9
Обеспечение дальнейших работ	0,75	1,2	0,7
Итого	165,45	162,8	100,0

**Динамика изменения ассигнований по статье
«Закупки оборудования»**

Назначение ассигнований	Объём ассигнований, млрд. ф. ст., по фин. гг.										
	2014	2015	2016	2017	2018	2019	2020	2021	2022	2023	2014-2023
Закупки ВВТ	6,9	6,9	6,9	7,0	6,4	6,6	6,7	7,0	7,0	7,3	68,9
Эксплуатация, обслуживание, ремонт ВВТ	7,9	7,7	7,4	8,1	8,3	8,1	8,1	8,2	8,3	8,5	80,6
Всего по системам ВВТ	14,8	14,6	14,4	15,1	14,7	14,8	14,8	15,2	15,3	15,8	149,5
Непредвиденные расходы:											
- финансирование рисков	—	—	—	0,2	0,3	0,4	0,65	0,65	1,1	1,3	4,6
- финансирование доп. программ	—	—	—	0,15	1,0	1,8	1,9	2,0	1,2	—	8,0
Обеспечение дальнейших работ	—	—	—	—	—	—	—	—	0,25	0,9	1,15
Итого	14,5	14,6	14,4	15,4	15,9	17,0	17,3	17,8	17,9	18,1	162,8

Кораблестроительной программой ВМС Великобритании на период 2014—2023 фин. гг. предусматривается выделение ассигнований на строительство и ремонт НК в сумме 18,2 млрд. ф. ст. В эту сумму входит также финансирование поставок и обслуживания необходимого корабельного оборудования.

В течение всего периода ежегодный объём ассигнований на приобретение, обслуживание и ремонт НК будет составлять 1,5—2,0 млрд. ф. ст. Максимальное значение этого показателя ожидается в 2015 фин. г.

К ключевым программам на рассматриваемый период относятся:

- завершение строительства двух АВ типа Queen Elizabeth;
- окончание этапа проектирования и начало строительства ФР типа 26 GCS, которые заменят существующие ФР типа 23;
- строительство четырёх танкеров типа Tide (ввод в эксплуатацию головного — 2016 г.) и трёх ПК прибрежной зоны (ввод головного — 2017 г.).

Ключевые программы на рассматриваемый период:

- завершение строительства серии из семи АПЛ типа Astute и передача их ВМС;
- поддержание боеготовности подводных сил флота;
- проектирование перспективной ПЛАРБ и строительство необходимых производственных помещений на верфи в Barrow-in-Furness; совместные с США разработки ракетного отсека для этих ПЛАРБ; совершенствование АСУ программой, а также береговой инфраструктуры;
- проектирование и закупки перспективных атомных ЭУ;

- работы по программе стратегических ядерных сил, включая эксплуатацию, обслуживание и модернизацию объектов атомной промышленности, в частности, Центра Atomic Weapons Establishment, совместные с США разработки в области модернизации ракетной системы Trident и сотрудничество с Францией по обмену технологиями содержания и обслуживания ЯБГ.

КНР занимает второе место в мире по расходам на вооружённые силы, при этом оборонный бюджет Китая с каждым годом увеличивается.

В 2011 г. бюджет НОАК составлял \$91,5 млрд., что на 12,7 процента больше, чем в 2010 г. (\$78 миллиардов). В 2012 г. расходы на оборону выросли до 95,4 млрд. дол., а в 2013 — до 670 млрд. юаней, что эквивалентно 106 млрд. дол. В 2014 г. военный бюджет вырос ещё на 11 млрд. — до 117 млрд. дол. В 2015 г. расходы на оборону в КНР, в соответствии с постановлением ЦК, должны были вырасти на 12,2% — до 808 млрд. юаней, или до 131,3 млрд, однако по результатам года Пекин потратил на нужды армии 188 млрд. дол.

Ниже представлена динамика военных бюджетов некоторых европейских стран до 2011 г.

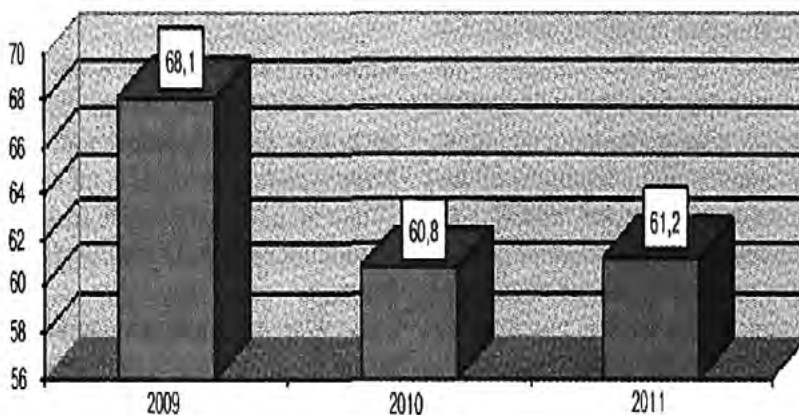

Динамика бюджета МО Великобритании в 2009—2011 финансовых гг. (млрд. дол.)

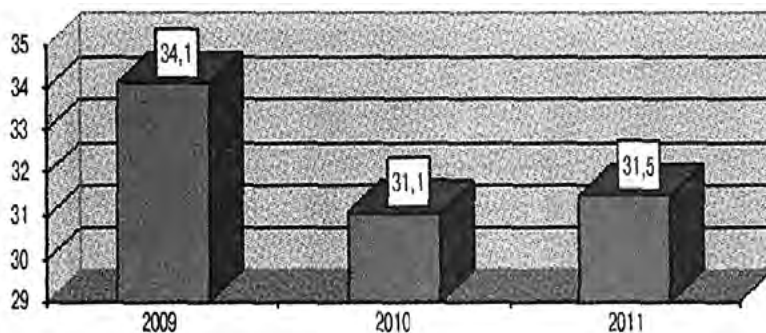

Динамика бюджета МО Германии в 2009—2011 финансовых гг. (млрд. евро)

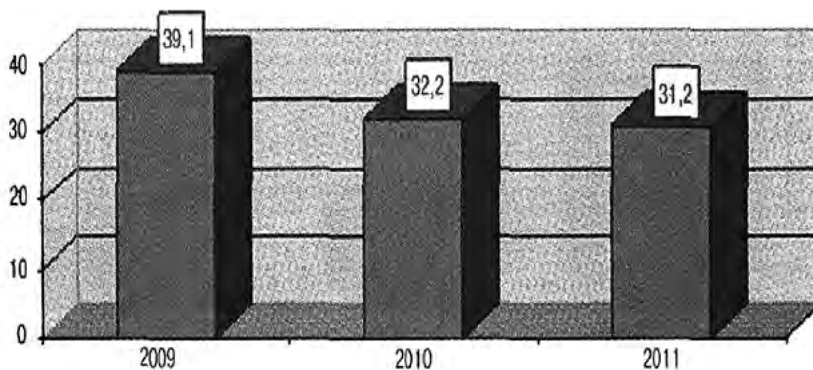

**Динамика бюджета МО Франции
в 2009—2011 финансовых гг. (млрд. дол.)**

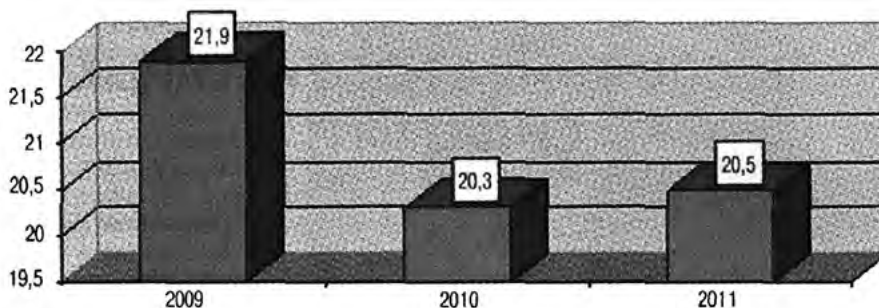

**Динамика бюджета МО Италии
в 2009—2011 финансовых гг. (млрд. евро)**

Произошедшие на рубеже тысячелетий огромные изменения в геополитической и военно-политической обстановках привели к трансформации угроз международной и региональной безопасности.

Главными причинами сохранения военных угроз, возникновения вооружённых конфликтов и войн являются социальные, политические, экономические, территориальные, религиозные, национально-этнические и другие противоречия, стремление ряда государств и политических сил к их разрешению с использованием средств вооружённой борьбы. Особую опасность представляют вооружённые конфликты, возникающие на почве агрессивного национализма и религиозной нетерпимости.

Росту военных угроз, их масштабов и вероятности реализации косвенно будут способствовать новые особенности (факторы) развития внутривнутриполитической, экономической, политической, социальной, экологической, информационной и других сфер.

В «Стратегии национальной безопасности США для нового столетия» зафиксировано намерение расширять использование военной силы в качестве инструмента внешней политики. В обозримом будущем военная сила, как явствует из документа, будет в большей степени, чем прежде, обеспечивать проведение дипломатических и экономических санкций США, поддержание выгодного инвестиционного климата, беспрепятственного доступа к жизненно важным ресурсам в различных регионах мира, расширение рынка сбыта своих товаров, заблаговременную нейтрализацию торговых конкурентов. США берут на себя ответственность и готовят свои вооружённые силы

к тому, чтобы они были способны обеспечивать поддержание и установление мира или принуждение к нему в любой точке земного шара. Основные угрозы безопасности Российской Федерации в прогнозируемый период будут определяться действиями американского руководства и их союзников, направленными на недопущение возрождения России в качестве мировой экономической и военной державы, способной самостоятельно отстаивать свои национальные интересы.

Особенностью нынешней военно-политической обстановки является то, что в результате значительного ослабления оборонного потенциала России военные угрозы её безопасности могут исходить не только от развитых государств и созданных с их участием военно-политических союзов, но и от развивающихся стран, располагающих хорошо вооружёнными, боеготовыми, массовыми армиями (5—10% от численности населения страны). В настоящее время насчитывается 15 развивающихся стран, имеющих баллистические ракеты, в 10 ведётся их активная разработка. Более 20 стран проводят исследования в области создания химического оружия. По оценкам зарубежных специалистов, их вооружённые силы хорошо оснащены, боеготовы и способны решать стратегические задачи. Эти государства намерены добиваться своих целей, их военный потенциал представляет весомую силу, с которой Россия не может не считаться.

Военные угрозы с морских направлений во многом обусловлены особенностями геостратегического положения страны. Россия имеет выход к трём океанам — Атлантическому, Северному Ледовитому и Тихому — её территорию омывают 12 морей. Протяжённость российской морской границы почти в три раза превышает сухопутную. Поэтому в случае втягивания РФ в конфликт локального, а тем более регионального масштаба, может возникнуть необходимость отражения массированных ракетно-авиационных ударов с моря.

Внешние военные угрозы безопасности России сохраняют тенденцию к обострению, что в средне- и долгосрочной перспективе может привести к возникновению вооружённого конфликта с участием российской стороны. При этом «невоенные угрозы» могут оказаться предпосылкой для военной экспансии со стороны других государств.

В этой связи можно уверенно утверждать, что военная сила в обозримой перспективе сохранит за собой весомую роль в достижении политических и экономических целей наиболее развитых в экономическом отношении государств и блоков. При этом диапазон условий применения данными странами военной силы будет существенно расширяться.

Исходя из этого, оборонные потребности Российской Федерации должны формироваться с учётом угроз её безопасности, с которыми она столкнётся в ближайшие 5—10 лет и в 20-летней перспективе.

В завершении раздела ещё раз отметим важнейшие положения. Проблемы, связанные с обеспечением экономической безопасности государства, тесно связаны с обеспечением военной безопасности страны. Это подтверждается ходом современной истории мирового развития. Ведь для обеспечения собственной экономической безопасности государства не только зачастую вынуждены прибегать к обороне, но и проводить военные операции на территории других государств.

Обеспечение экономической безопасности входит в состав важнейших функций государства. Проблема экономической безопасности никогда не существовала сама по себе. Она является производной от задач экономического роста на каждой ступени развития общества. Конкретное содержание этой проблемы изменяется в зависимости от сложившихся в данный период внутренних и внешних условий.

Экономическая безопасность является составляющей национальной безопасности, которая также включает оборонную, информационную, экологическую, энергетическую безопасность и т. д. Но, рассматривая те или иные стороны безопасности, нельзя обойти их экономические аспекты. Ряд общих условий и факторов выдвигает это понятие если не на первый план, то, во всяком случае, в ряд понятий, формирующих системный взгляд на современную жизнь общества и государства.

Во-первых, это различия в национальных интересах, стремление к более плотному выделению их из общих интересов, несмотря на развитие интеграционных процессов. Специфика интересов требует определения механизмов их реализации и разработки соответствующей стратегии.

Во-вторых, ограниченность природных ресурсов, разная степень обеспеченности ими отдельных стран содержит потенциальную возможность для обострения экономической и политической борьбы за пользование этими ресурсами.

В-третьих, возрастает значение фактора конкуренции в производстве и сбыте товаров, особенно в сфере финансово-банковских услуг. Умение создать необходимые условия для развития финансово-банковского сектора и отладить его чёткую работу ставится в один ряд с умением создавать новые промышленные и сельскохозяйственные технологии. Вот почему рост конкурентоспособности одних стран рассматривается другими как реальная опасность, угроза их национальным интересам.

Прежде чем конструировать понятие экономической безопасности, определим его важнейшие компоненты, которые заключаются в признании особых национально-государственных интересов и целей России. Эти интересы существуют как в рамках границ страны, так и вовне: поддержание государственного суверенитета и самостоятельного развития, международное положение России, её место в мировом разделении труда, в специализации и кооперации производства, в мировой торговле, международной финансовой и банковской системах, важнейших рынках товаров и услуг, ценных бумаг; самосохранение, самозащита и саморазвитие России как единого многонационального государства.

Необходимость поддержания баланса интересов разных наций с учётом опыта развития и саморазрушения СССР делает особо значимой для России задачу самосохранения при наличии внутренних и внешних угроз. Требуются экономический, правовой и организационный механизмы защиты от саморазрушения. Урок распада СССР состоит в том, что для безопасного существования недостаточно иметь мощную армию и высокотехнологичную оборонную промышленность, нужны ещё многие слабые экономики: развитый сектор потребительских благ и услуг; внутренняя социально-политическая стабильность и надёжная социальная база реформ; достаточный оборонный потенциал, сбалансированный с общим потенциалом экономики. Крупные диспропорции между всей экономикой и оборонной её частью, как показал опыт СССР, очень опасны.

Для понимания сущности экономической безопасности важно уяснить её связь с понятиями «развитие» и «устойчивость». Развитие — один из компонентов экономической безопасности. Если экономика не развивается, то у неё резко сокращаются возможности выживания, сопротивляемость и приспособляемость к внутренним и внешним угрозам. Устойчивость и безопасность — важнейшие характеристики экономики как единой системы. Их не следует противопоставлять, каждая по-своему характеризует состояние экономики. Устойчивость экономики отражает прочность и надёжность её элементов, вертикальных, горизонтальных и других связей внутри системы, способность выдерживать внутренние и внешние «нагрузки». Безопасность — это состояние объекта в системе его связей с точки зрения способности к выживанию и развитию

в условиях внутренних и внешних угроз, а также действия непредсказуемых и трудно прогнозируемых факторов.

Чем более устойчивы экономическая система (например, межотраслевая структура), соотношения производственного и финансово-банковского капитала и т. д., тем жизнеспособнее экономика, а значит, и оценка её безопасности будет достаточно высокой. Нарушение пропорций и связей между разными компонентами системы ведёт к её дестабилизации и является сигналом перехода экономики от безопасного состояния к опасному.

Таким образом, сущность экономической безопасности можно определить как состояние экономики и институтов власти, при котором обеспечиваются гарантированная защита национальных интересов, социальная направленность политики, достаточный оборонный потенциал даже при неблагоприятных условиях развития внутренних и внешних процессов. Иными словами, экономическая безопасность — это не только защищённость национальных интересов, но и готовность и способность институтов власти создавать механизмы реализации и защиты национальных интересов развития отечественной экономики, поддержания социально-политической стабильности общества.

Сущность экономической безопасности реализуется в системе критериев и показателей. Критерий экономической безопасности — оценка состояния экономики с точки зрения важнейших процессов, отражающих сущность экономической безопасности. Критериальная оценка безопасности включает в себя оценки ресурсного потенциала и возможностей его развития; уровня эффективности использования ресурсов, капитала и труда и его соответствия уровню в развитых странах, а также уровню, при котором угрозы внутреннего и внешнего характера сводятся к минимуму; конкурентоспособности экономики; целостности территории и экономического пространства; суверенитета, независимости и возможности противостояния внешним угрозам; социальной стабильности и условий предотвращения и разрешения социальных конфликтов.

В системе показателей — индикаторов экономической безопасности — необходимо выделять:

- уровень и качество жизни;
- темпы инфляции;
- норму безработицы;
- экономический рост;
- дефицит бюджета;
- государственный долг;
- встроенность в мировую экономику;
- состояние золотовалютных резервов;
- деятельность теневой экономики.

Для экономической безопасности важное значение имеют не столько сами показатели, сколько их пороговые значения. Пороговые значения — это предельные величины, несоблюдение которых препятствует нормальному ходу развития различных элементов воспроизводства, приводит к формированию негативных, разрушительных тенденций в области экономической безопасности.

Важно подчеркнуть, что наивысшая степень безопасности достигается при условии, что весь комплекс показателей находится в пределах допустимых границ своих пороговых значений, а пороговые значения одного показателя достигаются не в ущерб другим.

Экономическая безопасность включает в себя понятие военно-экономической безопасности. Система военно-экономической безопасности непосредственно связывает деятельность субъектов экономики с обеспечением военной безопасности РФ.

Военная безопасность — это такое состояние страны, которое обеспечивает её способность к своевременному и надёжному отражению различного рода военных угроз извне.

Военная безопасность имеет внешний и внутренний аспекты. С одной стороны, она непосредственно связана с конкретной военно-политической ситуацией на глобальном, региональном и двухстороннем уровне и в этом плане может обеспечиваться политическими и дипломатическими средствами, а с другой стороны, она прямо зависит от состояния обороноспособности страны, понимаемой как степень её подготовленности к защите от вооружённой агрессии. Центральным элементом обороноспособности, как известно, служит военная мощь как совокупность всех материальных и духовных сил государства и его способность мобилизовать эти силы во время войны.

Военно-экономическая безопасность органически включена в систему национальной безопасности. Она неотделима от безопасности экономической, но особенно тесно связана с собственно военной безопасностью, составляя с ней единое целое, выступая в качестве её подэлемента.

Объективной основой для выделения военно-экономической безопасности в качестве элемента (или подэлемента) национальной безопасности служат важная роль военно-экономической деятельности государства в обеспечении его военной безопасности, существование военного сектора экономики государства со всей его спецификой и закономерностями развития, особым функциональным назначением.

Военно-экономическая безопасность — это совокупность условий и факторов, обеспечивающих своевременное и надёжное удовлетворение текущих и перспективных военных потребностей в размерах, достаточных для поддержания необходимого уровня обороноспособности и безопасности государства.

Ее можно охарактеризовать как способность страны в любых ситуациях парировать внешние и внутренние угрозы военно-экономического характера.

Обеспечение военно-экономической безопасности — крупномасштабная задача стратегического уровня. А потому она не может быть решена без целенаправленных государственных мер, без государственной стратегии в этой области, строящейся на тщательно продуманной, реалистической оценке имеющихся ресурсов, условий и возможностей. Военно-экономическая безопасность может быть обеспечена деятельностью государства не только в собственно-экономической сфере, но и в значительной степени в областях её пересечения со смежными сферами: экономической, политической, военной, технологической и т. д.

Стратегия военно-экономической безопасности отражается в совокупности разработанных краткосрочных и долгосрочных планов строительства вооружённых сил, утверждённых оборонных бюджетов, принятых военно-технических программ, законодательных актов и правительственных распоряжений по военно-экономическим вопросам, планов развития научно-технической и военно-промышленной базы, проводимых мер по мобилизационной подготовке экономики и т. д.

Несмотря на возможную противоречивость и непоследовательность существующих сегодня документов, взятые в целом они выражают некоторые усреднённые взгляды и политику руководства страны в области военно-экономической политики.

При разработке стратегии военно-экономической безопасности необходимо учитывать многоэлементность и системность национальной безопасности, множественность и комплексность угроз, закономерности внутреннего развития военно-экономической сферы. Стратегия военно-экономической безопасности должна обеспечить достижение основных целей в соответствии с принятой концепцией национальной безопасности и утверждённой военной доктриной, но при этом не должна подрывать другие элементы национальной безопасности (то есть должна учитывать возможные неблагоприятные воздействия на них) и, кроме того, не должна противоречить закономерностям военно-экономического и общеэкономического развития.

Список использованных источников

1. Аничков В.М. Военное хозяйство. Сравнительное исследование положительных законодательств России, Франции, Пруссии, Австрии, Сардинии, Бельгии и Баварии. — СПб.: тип. Н. Деноткина, 1860.
2. Аничков В.М. О хозяйстве войск в военное время. — СПб.: тип. Штаба Отд. корп. внутр. стражи, 1863.
3. Антипенко Н.А. На главном направлении. (Воспоминания заместителя командующего фронтом) / Предисл. маршала Советского Союза Г.К. Жукова. — М.: Наука, 1967.
4. Астафьев А.И. О современном военном искусстве. — В 2-х ч. — Ч.1. — СПб.: Тип. Э. Праца, 1856.
5. Астафьев А.И. Источники политической экономии и государственного хозяйства. — В 2-х кн. — СПб.: Тип. Э. Праца, 1862.
6. Белов П.А. Вопросы экономики в современной войне: Монография. — М.: Воениздат, 1951.
7. Блиох И.С. Будущая война в техническом, экономическом и политическом отношениях. — Т. 1-5. — СПб.: типогр. И. Ефрона, 1898.
8. Богданов С.А. Экономическая составляющая военной безопасности // Военная мысль. — 2004. — № 12.
9. Боголепов М.И. Война, финансы и народное хозяйство. — М., Петроград: Тип. Минфина, 1914.
10. Военная экономика. Теория и актуальные проблемы: Учебник для военных академий и университетов / Под ред. А.И. Пожарова. — М.: Воениздат, 1999.
11. Военная экономика: Учебное пособие для слушателей высших военных учебных заведений по специальности «Государственное и военное управление» / Под общ. ред. В.Г. Ольшевского. — Мн.: ВА РБ, 2011.
12. Вознесенский Н.А. Военная экономика в период Отечественной войны. М.: Госполитиздат, 1948.
13. Гильфердинг Р. Финансовый капитал. Новейшая фаза в развитии капитализма. / Пер. с нем. М.: Соцэкгиз, 1959.
14. Гобсон Дж. Империализм. / Пер. с англ. — Серия: «Из наследия мировой политологии». — М.: Наука и образование, 2010.
15. Головин Н.Н. Военные усилия России в Мировой войне // Военная мысль в изгнании: Творчество русской военной эмиграции. Российский военный сборник. — М.: Военный университет; Русский путь, 1999.

16. Гулевич А.А. Война и народное хозяйство. — СПб.: Тип. Глав. упр. уделов, 1898.
17. Гулевич А.А. Сравнение экономического строя России и главнейших европейских государств с военной точки зрения: Сообщение в штабе войск гвардии и Петерб. воен. округа. — СПб.: тип. Штаба войск гвардии и Петерб. воен. окр., 1898.
18. Данилов Н.А. Влияние великой Мировой войны на экономическое положение России. — Петроград: Госиздат, 1922.
19. Данилов Н.А. Экономика и подготовка к войне. Очерки по истории подготовки к войне. М.-Л.: Воениздат, 1926.
20. Данилов Ю. О подготовке государства к современной войне // Военная мысль в изгнании: Творчество русской военной эмиграции. Российский военный сборник. — М.: Военный ун-т, Русский путь, 1999.
21. Дикс А. Война и народное хозяйство: По опыту Германии в Мировую войну 1914-1919 гг. / Пер. с нем. — М.: Госвоениздат, 1926.
22. Жуков Г.К. Воспоминания и размышления. — М.: Олма-пресс, 2002.
23. Зверев А.Г. Сталин и деньги. — М.: Алгоритм, 2012.
24. Золотарев В.А. Военная безопасность Государства Российского. — М.: Воениздат, 2001.
25. История Великой Отечественной войны Советского Союза 1941—1945. — В 6 т. — М.: Воениздат, 1960—1965.
26. История Второй мировой войны 1939—1945. — В 12 т. — М.: Воениздат, 1973—1982.
27. Кантор Ю.З. Война и мир Михаила Тухачевского. — М.: Изд. дом «Огонёк», «Время», 2005.
28. Каратыгин П. Общие основы мобилизации промышленности для нужд войны. Со вступ. ст. М.В. Фрунзе. — М.: Воен. вестн., 1925.
29. Каутский К. Как возникла Мировая война / Пер. с нем. А. Пригожина под ред. С. Шерера; предисл. и вступ. ст. М. Покровского. — М.: Красная новь, 1924.
30. Каценеленбаум З.С. Война и финансово-экономическое положение России. — М.: Типо-литография Тов-ва печатн. и издат. дела, 1917.
31. Кейнс Дж. М. Экономические последствия Версальского мирного договора / Пер. с англ.; предисл. к рус. изд. Ш.М. Дволайцкого. — М.: Госиздат, 1922.
32. Кириллов В.В. Военная мощь государства: сущность, структура, проблемы // Военная мысль. — 2005. — № 9.
33. Кравченко Г.С. Экономика СССР в годы Великой Отечественной войны (1941—1945 гг.). — 2-е перераб. и доп. изд. — М.: Экономика, 1970.
34. Кустов М.В. Цена победы в рублях. — М.: АСТ, Астрель, Полиграфиздат, 2011.
35. Леонтьев В.В. Межотраслевой анализ военных расходов // Леонтьев В.В. Межотраслевая экономика. / Пер. с англ. — М.: Экономика, 1997.
36. Макшеев Ф.А. Военное хозяйство: Курс интендантской академии. — В 3 ч. — СПб.: 1912—1915.

37. Ольшевский В.Г. Военная сфера в системе современного социально-гуманитарного знания: междисциплинарный дискурс // Идеолог. аспекты воен. безопасности. — 2012. — № 1.
38. Ольшевский В.Г. Военная сфера в социальной структуре общества: методологические предпосылки анализа // Вестн. Воен. ун-та. — № 2. — М.: 2010.
39. Ольшевский В.Г. Военная экономика в экономической системе общества: содержание и структура // Экономика, социология и право. — 2010. — № 5.
40. Ольшевский В.Г. Экономическая теория военной сферы: исходные посылки и направления исследований // Народное хозяйство. Вопросы инновационного развития. Всерос. науч.-практ. журнал. — М.: Изд-во МИИ Наука, 2010.
41. Пигу А.К. Политическая экономия войны / Пер. с англ.; под ред. Н.А. Данилова. — Л.: Воен. изд-во Ленингр. воен. округа, 1924.
42. Пожаров А.И. Военная экономика России: история и теория: Монография. — М.: ВФЭУ, 2005.
43. Посошков И.Т. Книга о скудости и богатстве и другие сочинения. / Ред. и коммент. Б.Б. Кафенгауза. — М.: Изд-во АН СССР, 1951.
44. Прокопович С.Н. Война и народное хозяйство. — 2-е изд. — М.: Дело, 1918.
45. Свечин А.А. Стратегия. — М.: Госвоениздат, 1926.
46. Смит А. Исследование о природе и причинах богатства народов. — М.: Наука, 1962.
47. Соколов Б.В. Михаил Тухачевский: жизнь и смерть «Красного маршала». — Смоленск: Русич, 1999.
48. Струве П.Б. Экономическая проблема «Великой России»: Заметки экономиста о войне и народном хозяйстве // Великая Россия: сб. статей по военным и общественным вопросам. — В 2 кн. — Кн. 2. — СПб.: Изд-во В.П. Рябушинского, 1911.
49. Тамарченко М.Л. Советские финансы в период Великой Отечественной войны. — М.: Финансы, 1967.
50. Тухачевский М.Н. Избр произв.: в 2-х т. — М.: Воениздат, 1964.
51. Фарамазян Р.А., Борисов В.В. Трансформация военной экономики: XX — начало XXI века. — М.: Наука, 2006.
52. Фрунзе М.В. Избранные произведения / Предисл. М.А. Гареева. — М.: Воениздат, 1977.
53. Цымбал В.И., Хрусталёв Е.Ю. О механизме экономического обеспечения военного строительства // Экономика и математические методы. — Т. 37. — 2001. — № 2.
54. Цымбал В.И., Хрусталёв Е.Ю. Экономические проблемы обеспечения военной безопасности России. — М.: ЦЭМИ РАН, 2000.
55. Чадаев Я.Е. Экономика СССР в период Великой Отечественной войны (1941—1945 гг.). — М.: Мысль, 1965.
56. Шапашников Б.М. Мозг армии. — В 3 кн. — М., Л.: Госиздат, 1927—1929.

57. Энджелл Н. Великое заблуждение: Этюд об отношении военной мощи наций к их экономическому и социальному прогрессу / Пер. с англ. — Челябинск: Социум, 2009.
58. Clark J.M. Economics of Planning Public Works. — Washington: U.S. Government Printing Office, 1935.
59. Clark J.M. Studies in the Economics of Overhead Costs. — Chicago: University of Chicago Press, 1923.
60. Clark J.M. The Costs of the World War to the American People. — New Haven, London: Yale University Press, Humphrey Milford, Oxford University Press, 1931.
61. Clark R.W. The Economic Effort of War. — L.: Harcourt, Brace, 1940.
62. Economic Problems of War and its Aftermath / Ed. C.W. Wright. — Chicago: The University of Chicago Press, 1942.
63. Keynes J.M. How to Pay for the War: A Radical Plan for the Chancellor of the Exchequer. — L.: Harcourt, Brace, 1940.

Заключение

Предметная область, которой посвящена данная монография, безусловно, далеко не исчерпывается изложенным материалом. Проблемы военной науки гораздо шире, каждое из её направлений или предметных областей характеризуется высочайшей специфичностью и требует более детальной проработки с привлечением соответствующих ведущих военных аналитиков. Особенно это относится к таким дисциплинам или разделам, как теория военного искусства, оперативное искусство, военно-морское искусство, управление и теория военного строительства, тактика видов ВС [тактика сухопутных войск, тактика воздушно-космических сил, тактика ВМФ, тактика родов войск (сил) флота] и др.

Авторы ограничились только постановкой задач этих разделов единой военной науки и глубоким анализом эволюции взглядов на развитие военного дела.

Вместе с тем авторы стремились показать, что в XXI веке всё отчётливее прослеживается тенденция исчезновения различий между состоянием войны и мира. Войны уже не объявляются, а начавшись — идут по непривычному для нас шаблону. Возникшие и постоянно возникающие современные вызовы настоятельно требуют от военной науки переосмыслить традиционные формы и способы ведения боевых действий.

Внедрённые в военное дело новые информационные технологии значительно сократили пространственный, временной и информационный разрыв между войсками и органами управления. Фронтальные столкновения крупных группировок войск (сил) на стратегическом и оперативном уровне постепенно уходят в прошлое. Дистанционное бесконтактное воздействие на противника становится главным способом достижения целей боя и операции. Поражение его объектов осуществляется на всю глубину территории. Стираются различия между стратегическим, оперативным и тактическим уровнем, наступательными и оборонительными действиями. Применение высокоточного оружия приобретает массовый характер. В военное дело активно внедряются вооружение на новых физических принципах и роботизированные системы.

Отсюда вытекают закономерные вопросы: что такое современная война, к чему надо готовить армию, чем она должна быть вооружена? Каким образом готовить достойных защитников нашей великой и в то же время многострадальной Родины? Только ответив на них, мы сможем определить направления строительства и развития Вооружённых сил на долгосрочную перспективу. Для этого необходимо чётко представлять, какие формы и способы их применения мы будем использовать в будущих гипотетических войнах. Поэтому не случайно проблеме классификации войн и ответов на эти вопросы авторы уделили столь существенное внимание.

Начальник Генерального штаба Вооружённых сил Российской Федерации, генерал армии Валерий Васильевич Герасимов в докладе «Основные тенденции развития форм и способов применения ВС, актуальные задачи военной науки по их совершенствованию» отмечает: «Состояние отечественной военной науки сегодня нельзя сравнить с расцветом военно-теоретической мысли в нашей стране накануне Второй мировой войны. Конечно, на то есть и объективные, и субъективные причины, и нельзя винить за это кого-то конкретно. Не мной сказано, что идеи невозможно генерировать по приказу. Согласен с этим, но не могу не признать и другого: тогда не было ни докторов, ни кандидатов наук, не было научных школ и направлений. Были неординарные личности с яркими идеями. Я бы назвал их фанатиками от науки в хорошем смысле этого слова. Может быть, нам сегодня как раз и не хватает таких людей. Таких, как, например, комдив Георгий Иссерсон, который, несмотря на сложившиеся в предвоенный период взгляды, издал книгу «Новые формы борьбы». В ней советский

военный теоретик предсказал: «Война вообще не объявляется. Она просто начинается заранее развёрнутыми вооружёнными силами. Мобилизация и сосредоточение относятся не к периоду после наступления состояния войны, как это было в 1914 году, а незаметно, постепенно проводятся задолго до этого».

Более того, в современных войнах главный акцент смещается в область психологии не только воинства, но и мирного населения. Сегодня в первую очередь речь не идёт о военной оккупации, скорее всего, стоит задача экономического и психологического порабощения всего народа той страны или группы стран, против которых ведутся военные действия. Проблемам военных гуманитарных наук, которые всецело направлены на воспитание и подготовку истинных защитников нашей страны, уделено в монографии особое внимание. Не обошли авторы и проблемы духовной сферы. Исследованы также и вопросы военной экономики.

Однако большая часть отмеченных проблем представлена авторами в значительной степени в постановочном плане. В этой связи настоящая книга не претендует на исчерпывающее изложение проблем военной и военно-морской наук, а нацелена в первую очередь на популяризацию этих важнейших для современности научных дисциплин.

Насколько эта цель достигнута — судить читателям, мнения и оценки которых авторы примут с благодарностью.

Библиотека Всемирного клуба петербуржцев

Половинкин В.Н., Фомичёв А.Б.

Отечественное кораблестроение.

СПб.: АИР. 2015. 1008 с., ил.

ISBN 978-5-906224-8-8



Это третья книга авторов, издаваемая под общей редакцией Главкомандующего Военноморским флотом России адмирала В.В. Чиркова.

Как и в предыдущих произведениях творческого коллектива («Военно-морской флот и геополитика», «Поход в бессмертие»), вопросы флота, судостроения, кораблестроения рассматриваются в контексте геополитики и российской истории.

Монография посвящена российскому советскому военному кораблестроению. Исследованы истоки его зарождения, проанализированы этапы становления и развития в исторической ретроспективе. Рассмотрены и описаны все основные программы отечественного военного кораблестроения. Исследованы его отличительные, ставшие национальными, особенности.

Данная монография представляется авторским коллективом как дань уважения создателям российского ВМФ, правителям, руководителям флота и промышленности, корифеям отечественного кораблестроения.

Книга может быть полезна в образовательном процессе и научно-исследовательской деятельности военных и гражданских высших учебных заведений, в научной и проектной работе сотрудников научноисследовательских и проектных организаций. Она привлечёт внимание всех читателей, интересующихся историей мирового и отечественного кораблестроения.

Библиотека Всемирного клуба петербуржцев

Половинкин В.Н., Фомичёв А.Б.

Военно-морской флот и геополитика

СПб.: АИР. 2013. 576 с., ил.

ISBN 978-5-906224-02-6



В монографии описаны основные понятия и определения геополитики, этапы её формирования, основные законы, концепции и принципы. Обоснована взаимосвязь геополитики и военных стратегий. Приведены характеристики военных доктрин различных стран, представлены концепции развития их Вооружённых сил и Военно-морских флотов. Особое внимание уделено обоснованию роли ВМФ как инструменту геополитики. Показана зависимость Военно-морских флотов от государственной морской политики, экономических возможностей страны, нравственной атмосферы, «морского» мировоззрения. Сформулированы закономерности и принципы эволюции войн и военных действий с учётом особенностей развития концепций применения ВМС ведущими морскими государствами. Показана ведущая роль Военно-морских сил в решении проблем государственной политики в современных условиях. С этих позиций выполнен анализ основных вооружённых конфликтов после Второй мировой войны.

Книга может быть использована в учебной, научно-исследовательской работе военно-морских научных и образовательных учреждений МО РФ, проектно-конструкторских организациях других министерств и ведомств. Она привлечёт внимание всех читателей, которым дорога судьба отечественного ВМФ.

Библиотека Всемирного клуба петербуржцев

Половинкин В.Н., Фомичёв А.Б.

Поход в бессмертие

СПб.: АИР. 2013. 616 с., ил.

ISBN 978-5-906224-03-3



Этот труд является составной частью серии книг авторов «Россия и Военно-морской флот — едины». Он представляет собой новый литературный жанр — художественную публицистику. В эту книгу вошёл анализ опыта Русско-японской войны, выполненный авторами на базе малоизвестных широкому читателю публикаций, воспоминаний активных участников этих трагических для России событий. В книге подробно изложены объективные и субъективные причины Цусимской катастрофы. Показана роль личности в организации и ведении вооружённой борьбы на море и на суше. Приведены фрагменты биографий отдельных наиболее ярких личностей Российской Империи и других морских держав, показана их роль в создании и укреплении боевой готовности Российского Императорского Флота и Военно-морских сил зарубежных государств. Особое внимание в монографии уделено использованию трагического опыта Русско-японской войны в воссоздании нового Флота Российской Империи. Показано непреходящее значение этого опыта и в современных условиях. В работе исследовано влияние новой военно-морской техники, нового оружия на облик перспективных кораблей и тактику их использования. Приведен сравнительный анализ различных подходов использования опыта Русско-японской войны в ведущих морских державах мира. Сформулированы некоторые рекомендации по строительству флотов в переходный период, имеющие объективный, интернациональный характер. В монографии подняты и другие проблемы, касающиеся государственной морской политики и строительства современного Военно-морского флота. Монография может быть полезной широкому кругу читателей, которым не безразлична судьба отечественного Военно-морского флота и нашей Великой Родины. Данная книга не является строгим историческим трудом и в большей своей части отражает личные точки зрения авторов.



**ВСЕМИРНЫЙ
КЛУБ ПЕТЕРБУРЖЦЕВ**

Всемирный клуб петербуржцев, созданный в Рождественскую ночь 7 января 1991 года, объединяет людей, осознающих духовную силу и нравственное значение культуры Санкт-Петербурга и заботящихся о судьбе своего великого города.

Слово «всемирный» предваряет название клуба не только потому, что среди его членов есть люди, живущие за пределами России. Клуб петербуржцев всемирен ещё и потому, что открыт для сотрудничества со всеми людьми, осознающими, что культура Санкт-Петербурга является всемирным достоянием.

Важнейшая миссия клуба — единение и взаимообогащение разных ветвей культуры: литературной, художественной, научной...

Всемирный клуб петербуржцев осуществляет долгосрочный издательский проект — «БИБЛИОТЕКА ВСЕМИРНОГО КЛУБА ПЕТЕРБУРЖЦЕВ», представляющий издания, объединённые идеями гармонизации человеческих и общественных отношений на основе общечеловеческих культурных и нравственных ценностей. Их авторы — как всемирно известные деятели культуры, жизнь или творчество которых связаны с Санкт-Петербургом, так и творчески яркие, но не всегда знакомые широкой публике петербуржцы, имена которых обогащают многогранную панораму Санкт-Петербурга как исторического центра российской культуры, науки и духовности.

Настоящее издание продолжает эту традицию, акцентируя внимание на связи между военной наукой и культурой.

Человечество всегда находилось либо в состоянии войны, либо в состоянии подготовки к ней, либо в процессе восстановления и возвращения к недолгой мирной жизни. Поэтому сам факт войны был не только данностью, но предметом художественного повествования и источником вдохновения многих поколений великий творцов.

С давних пор русские удивляли мир способностью воевать не числом, а умением. Это начиналось в очень далёкие времена, когда сказания о подвигах отцов передавались из уст в уста, из поколения в поколение, когда показателем зрелости юноши считалось его умение держать меч в руках и с ним идти в бой за Родину.

Современная геополитическая реальность, постоянная усложнённость войн как форм культуры и их неповторимость привело к расширению смысловых понятий «культура мира» и «культура войны». Культура мира впервые в истории создала прецедент для возможности ликвидации войн посредством мирных решений, договорённостей, нахождения иных форм самореализации человечества.

Противоположная тенденция — информационные войны, военная стратегия нового типа, которая меняет сегодняшний мир и у которой есть в том числе и культурные последствия.

Каждый мыслящий человек должен стоять на исторических и священных рубежах отечественной культуры и духовности. Ничего другого нам просто не остаётся. Не только Бог хранит Россию, но и мы сами от этого не должны оставаться в стороне.

**Редакционный совет
«Библиотеки Всемирного клуба петербуржцев»**

Половинкин В.Н., Фомичёв А.Б.

Под общей редакцией
Главного командующего ВМФ РФ адмирала В.В. Чиркова

Размышления о военной науке

Редактор: С.Ю. Иванов
Технический редактор: Е.Н. Половинкина
Оригинал-макет: А.И. Голод

Издательство «АИР»
199155, Санкт-Петербург, ул. Одоевского, д. 24
тел.: (812) 967-30-31
e-mail: info@air.spb.ru

Связаться с авторами можно по электронной почте
e-mail: vnpolo@yandex.ru

+ 12

Отпечатано в типографии
ООО «L-Print»

Санкт-Петербург, ул. Сабировская. 37
Подписано к печати 8.10.2016. Гарнитура PragmaticaC.
Формат 70 x 100 ¹/₁₆. Объём 50 печ. л. Печать офсетная.
Тираж 1000 экз.