

В.Н. ПОЛОВИНКИН, А.Б. ФОМИЧЕВ

Под общей редакцией Главнокомандующего ВМФ РФ
адмирала В.В. ЧИРКОВА

ВОЕННО-МОРСКОЙ ФЛОТ И ГЕОПОЛИТИКА

Санкт-Петербург
2013

УДК 504.42

ББК 68.1

П 52

Под общей редакцией
Главнокомандующего ВМФ РФ адмирала Чиркова В.В.

Половинкин В.Н., Фомичев А.Б.

П 52 Военно-морской флот и геополитика, СПб.: АИР, 2013, 576 с: ил

ISBN 978-5-906224-02-6

В монографии описаны основные понятия и определения геополитики, этапы её формирования, основные законы, концепции и принципы. Обоснована взаимосвязь геополитики и военных стратегий. Приведены характеристики военных доктрин различных стран, представлены концепции развития их Вооруженных сил и Военно-морских флотов. Особое внимание уделено обоснованию роли ВМФ как инструменту геополитики. Показана зависимость Военно-морских флотов от государственной морской политики, экономических возможностей страны, нравственной атмосферы, «морского» мировоззрения. Сформулированы закономерности и принципы эволюции войн и военных действий с учетом особенностей развития концепций применения ВМС ведущими морскими государствами. Показана ведущая роль Военно-морских сил в решении проблем государственной политики в современных условиях. С этих позиций выполнен анализ основных вооруженных конфликтов после Второй мировой войны.

Книга может быть использована в учебной, научно-исследовательской работе военно-морских научных и образовательных учреждений МО РФ, проектно-конструкторских организациях других министерств и ведомств. Она привлечет внимание всех читателей, которым дорога судьба отечественного ВМФ.

Книга издана при содействии АО «ЗАСЛОН»

УДК 504.42

ББК 68.1



ISBN 978-5-906224-02-6

(с) Агентство «Информационные ресурсы» (АИР)

(с) Коллектив авторов

СОДЕРЖАНИЕ

Вместо предисловия	9
1. История зарождения и современное состояние геополитики. Взаимосвязь геополитики и военной стратегии	19
1. 1. Основные понятия и определения геополитики	19
1.2. Фундаментальные основы геополитики. Этапы эволюции геополитических взглядов	65
1.2.1. Цивилизованный подход к формированию геополитики	65
1.2.3. История формирования военной стратегии. Влияние военной стратегии на геополитику	86
1.3. Концепция географического детерминизма	114
2. Роль стратегий в современной геополитике	159
3. Военные доктрины и стратегические концепции ВМС различных стран мира	194
4. Новая Военная доктрина и военно-морская стратегия США	205
5. Последствия реализации новой военной доктрины США для безопасности России	223
6. Новая коалиционная стратегия НАТО и роль ВМС в её реализации	240
7. Роль и место Военно-морских флотов в политике ведущих стран мира	248

7.1. Причины возникновения войн. Классификация войн	251
7.2. История изменения характера войн	267
7.3. Зарождение и развитие военных флотов до 1917 года. Войны на море	275
7.4. Основы формирования морского могущества государств. Роль личности флотоводцев	345
7.5. Особенности формирования национальных кораблестроительных программ	393
7.6. Задачи ВМФ различных стран мира после Второй мировой войны. Анализ военно-морских стратегий	444
7.7. Современная морская стратегия США и стран НАТО	498
7.8. Применение нанотехнологий в военном деле	538
7.9. Перспективные образцы оружия современных войн	556
Заключение	568
Список использованных источников	570

Нашей стране необходимо сохранить и укрепить свой статус одной из ведущих морских держав мира. При этом наш Военно-морской флот должен иметь все возможности эффективно решать целый комплекс задач.

Президент РФ В.В. Путин

Предлагаемая вашему вниманию книга, хотя и содержит все атрибуты серьезного исторического исследования, не является учебником по геополитике.

Исследования авторов и многочисленные используемые ими источники, подтверждают, что основы объективной закономерности влияния ВМФ на всю систему государственности, особенно в России, лежат в самих истоках зарождения военного флота и государства.

Современное состояние и перспективы развития ВМФ всецело определяются направленностью как внешней государственной политики, так и её морской составляющей. Направленность военной стратегии государства, его внешняя политика определяют принципы и конкретное содержание военно-морского искусства, планы и тенденции развития кораблестроительной и судостроительной отрасли, программ вооружения и военного кораблестроения.

В монографии показаны как новые тенденции политического, военного и военно-морского противоборства в современном мире, так и их динамика в исторической ретроспективе.

Военно-морской флот неотделим от истории любой прибрежной страны. Периоды процветания и упадка ведущих государств, так или иначе, прямо или косвенно, связаны с интенсивностью военного кораблестроения, с победами и поражениями в войнах на море.

Сегодня эта тенденция сохраняется. Геополитическое пространство постоянно расширяется, наполняется новым смыслом. Ныне важны уже не столько географические параметры страны, сколько ее роль в экономическом, информационном, культурном и других видах пространства.

События последнего десятилетия резко изменили геополитическую расстановку сил в области мировой морской деятельности. Они негативно повлияли на морской потенциал РФ, его экономическую и военную составляющие, все взаимосвязанные компоненты: транспортный, промысловый, военно-морской и научно-исследовательский флоты, науку об океане, различные отрасли промышленности, систему базирования и кадровую политику. В конце 20 века Россия утратила значительные геополитические зоны влияния. К рубежам страны впервые вышел блок НАТО. Происходит стремительное продвижение в Евразию неевразийской сверхдержавы, что в истории наблюдается впервые. Просматривается тенденции на предъявление территориальных претензий к России как на Востоке, так и на Западе. Все чаще озвучивается тезис, что несправедливо, когда огромные природные богатства Сибири и Дальнего Востока принадлежат одной стране.

В связи с этим серьезно обострилась проблема самоидентификации России, в том числе, как морской державы. Нанесен сильный удар по национальной гордости.

Сегодня, только господство на море не обеспечивает доминирование, как в прибрежных районах, так и в дальней морской зоне. Для этого необходимо обеспечить преимущества на сухопутных направлениях, в воздухе и космосе.

Это ни в коей мере не означает снижение роли ВМФ, а напротив, требует от него совершенствования и развития для обеспечения широкого круга задач и предотвращения новых угроз. Помимо чисто военных задач, важнейшей является обеспечение морской безопасности в широком смысле.

Морская безопасность представляет собой борьбу и с невоенными угрозами национальной безопасности в Мировом океане: обеспечение суверенитета и защита ресурсов Мирового океана, поддержание свободной и открытой морской торговли, противо-

действие иным невоенным угрозам (терроризм, наркотрафик, нелегальная иммиграция, международная преступность, экологические и стихийные бедствия, пиратство и так далее), обеспечение экономической, политической и правовой стабильности в Мировом океане.

Глобальное развитие становится всё более неравномерным. Вызревает почва для новых конфликтов экономического, геополитического, этнического характера. Ужесточается конкуренция за ресурсы.

Военно–морской флот — это инструмент защиты национальных экономических интересов, в том числе в таких регионах, как Арктика, где сосредоточены богатейшие биоресурсы, запасы углеводородов и других полезных ископаемых.

Даже у самых мощных морских держав ресурсы не безграничны. Создавая со стороны флота адекватные угрозы в зоне их политических и экономических притязаний, мы тем самым снижаем и возможности развития наступательных вооружений, угрожающих континентальной территории РФ.

Геополитические реалии являются фундаментальными. Но также объективно признание факта постоянной изменчивости форм войны, их подвижности и динамичности, отсутствия универсальных рецептов ведения войны на море, на суше, в воздушном и космическом пространствах.

Поэтому строительство флота должно сопровождаться тщательным анализом и расчетами - чтобы при разумных затратах достичь его наибольшей эффективности. Авторы рассматривают мировые тенденции развития флотов и военно-морских вооружений и на этой основе формулируют требования к развитию российского ВМФ. Их выводы и идеи не бесспорны, но они отвечают на современные вызовы и адекватны потенциальным угрозам.

Существует прямая связь между многовековой историей ведения военно-морской деятельности государства, его текущим военно-политическим статусом и готовностью к отражению перспективных угроз. Но история геополитики это не только перечень дат и событий — это история роста национального самосознания народа.

Для возрождения национального сознания нужно связать во-едино исторические эпохи и вернуться к пониманию той простой истины, что Россия началась не с 1917-го и даже не с 1991 года, что у нас единая, неразрывная тысячелетняя история, опираясь на которую мы обретаем внутреннюю силу и смысл национального развития. Патриотизм является неотъемлемой, непременной составляющей духовной жизни общества, одним из основных признаков духовного здоровья нации.

Философия патриотизма основана на вере людей в самодостаточность и великую миссию своей страны и своего народа, на знании и уважении своей великой истории.

А история подтверждает и предупреждает, что слова русского императора Александра III, свою актуальность не потеряли:

— «Во всем свете у нас только два верных союзника — наша армия и флот. Все остальные, при первой возможности, сами ополчатся против нас».

Адмирал Н. М. Максимов
Начальник Военного учебно-научного центра ВМФ
«Военно-морская академия им. Адмирала Флота Советского
Союза Н. Г. Кузнецова»

ВМЕСТО ПРЕДИСЛОВИЯ

Чуждые историки о народе нашем не с прилежным любопытством писали.

Петр I

На рубеже второго и третьего тысячелетий современной истории в среде прогрессивных флотских офицеров, в научных и общественно-политических кругах различных стран мира возникла и развивается острая необходимость осмыслить все основные процессы, происходящие в военно-морской науке, в структурах Военно-морских флотов ведущих морских держав мира. Среди научных проблем, связанных с военными флотами в современных условиях, особенный интерес вызывает проблема исследования влияния Военно-морских сил на решение важнейших вопросов государственной политики и в целом мировой геополитики. Это связано со многими причинами. Наиболее важной из них является отсутствие в настоящее время теоретических обоснований взаимного влияния ВМФ и государственной политики. По мнению авторов, реальное влияние ВМФ на политику и экономику любого государства – интернационально. Оно практически не зависит от конъюнктуры политической элиты и имеет постоянный, глобальный характер. Форма и тип общественного строя также не оказывают существенного влияния на данную взаимосвязь.

Мировой океан ещё на заре зарождения и развития цивилизации постепенно становился ареной жесточайших сражений и военных противостояний. Так было, так есть и так будет всегда. В этой бесконечной, бескомпромиссной, жестокой борьбе на море могут меняться только районы взаимных притязаний в Мировом

океане различных государств или коалиций государств, политические цели вооруженной борьбы и средства их достижения.

Например, основными очагами напряженности в Мировом океане в ходе двух прошедших мировых войн и последующей «холодной» войны были Северная Атлантика, Средиземное море, Персидский залив и Красное море, а также западная часть Тихого океана. В настоящее время география очагов напряженности в Мировом океане существенно расширилась, а её центр сместился, в том числе в Арктический регион, и в первую очередь на Русский Север. Борьба за ресурсы полярного региона превращает его в центральную геополитическую арену XXI века.

Сегодня в Мировом океане формируется новая международная политика. Качественно отличная военно-стратегическая и политическая обстановка, сложившаяся в результате распада СССР и перемен в странах Западной Европы, позволили США и их союзникам по блоку НАТО осложнить проведение Россией самостоятельной внешней государственной, в том числе, и морской политики.

В ходе длительной «холодной войны» СССР создал мощный достаточно сбалансированный океанский военный флот, имевший до недавнего времени в своем составе до 1000 боевых кораблей и катеров, до 250 атомных подводных лодок и более 2500 летательных аппаратов. Он успешно защищал национальные и государственные интересы СССР и стран Варшавского договора на просторах Мирового океана, противостоял во всех важнейших стратегических зонах (Средиземное море, Северная Атлантика, Индийский океан, северо-западная часть Тихого океана) флотам США и их союзникам по блоку НАТО. В процессе своей боевой деятельности ВМФ СССР освоил принципиально новые формы применения флота — операция флота, морские операции и участие в первом ядерном ударе стратегических ядерных сил страны. Была создана глобальная система связи, навигационного обеспечения и управления силами в Мировом океане. В целом ВМФ СССР представлял собой важнейший элемент баланса сил, сдерживающего агрессивные устремления стран Европы и США. Более того, глобальный мир, наступивший после Вто-

рой мировой войны, во многом обязан боевой деятельности ВМФ нашего государства.

В настоящее время океанский ВМФ современной России практически утрачен, а перспективы его скорейшего возрождения в настоящее время только наметились, также уточняются его перспективная структура, задачи и облики перспективных кораблей.

В связи с распадом СССР и практической утратой его океанского флота в XXI веке сфера борьбы в Мировом океане переместилась в прибрежные моря, омывающие материки и в первую очередь в моря, граничащие с нашим Отечеством. Российская Федерация, как самостоятельное государство, которое намерено и потенциально способно быть значимым центром геополитики, такого положения допустить не может. Современной России крайне необходимо в ближайшее время создать принципиально новую военно-научную и материальную базу ведения войны на море при обеспечении достаточного удаления зон боевых действий от своих берегов с учетом характера и масштабов будущей войны. Нам нужен современный, мобильный, высокоэффективный, боеготовый ВМФ, тем более что страны НАТО, создав глобальную систему освещения обстановки в Мировом океане и принципиально новые образцы морского оружия большой дальности, своими военными флотами способны угрожать любым материкам в перспективной войне шестого поколения. Не случайно в последние годы остро стали проявляться проблемы обеспечения национальной безопасности России и особенно с океанских и морских направлений. Например, по оценкам аналитиков, против РФ со стороны моря направлены более 2400 высокоточных крылатых ракет. Ракетоподъемность иностранных флотов постоянно наращается и составляет в настоящее время до 8000 ракет. К 2020 году США будут иметь на вооружении свыше 30000 высокоточных крылатых ракет.

В настоящее время нам в очередной раз в новейшей истории нужно продуманное, научно обоснованное решение о том, какой Военно-морской флот нужен современной России и какие задачи он должен решать, особенно в Мировом океане. Характеризуя значение ВМФ в современных условиях, Главнокомандующий ВС РФ,

Президент РФ В.В. Путин утверждает: «Флот является одной из основных составляющих обеспечения безопасности государства во всех его компонентах, включая и ядерную составляющую. Без флота невозможно решить серьёзным образом ни задачи обеспечения национальной безопасности России, ни существенную часть её экономических задач».

Серьезным недостатком в реализации планов создания нового флота современной России является отсутствие в нашей оборонной доктрине главного: не определены вероятный противник, характер будущей войны на море и перспективные способы её ведения. Без должного внимания оказался и анализ основных внешних угроз национальной безопасности нашей страны с океанских и морских направлений. У военных специалистов отсутствует единый взгляд на перспективное оружие, которым будет воздействовать на наше государство вероятный противник. До конца не обоснован и не принят в кораблестроительных программах облик перспективных боевых надводных кораблей и подводных лодок как носителей принципиально нового оружия, основанного, в том числе, на новых физических принципах. К сожалению отечественная военная и кораблестроительная наука сегодня не всегда готова предложить руководству ВМФ глубоко продуманный вариант структуры и состава нашего перспективного военного флота. Стадию начальной дискуссии проходит важнейшая проблема оценки перспектив создания морского оружия будущего.

В то же время Мировой океан окончательно превратился в огромный плацдарм для осуществления бесконтактной агрессии в любую страну мира и для ведения систематических боевых действий и морских операций разнородных сил флота — как самостоятельно, так и во взаимодействии с группировками других видов Вооруженных сил. Моря и океаны превращаются в бескрайние районы для развертывания тактических и стратегических группировок Военно-морских сил, которые имеют на вооружении огромное количество высокоточных крылатых ракет, представляющих постоянную угрозу мировому сообществу и в первую очередь современной России.

Боевые возможности группировок ВМС экономически развитых морских стран только за последние 30 лет увеличились в десятки и сотни раз, выросли дальности пуска и точности поражения намеченных объектов боеголовками ракетного оружия как в ядерном, так и обычном снаряжении. Расширились вероятные районы боевого применения морского оружия, особенно с появлением систем высокоточных крылатых ракет на атомных подводных лодках, надводных кораблях, на морских боевых роботах. Сегодня практически все регионы и районы планеты находятся в зоне досягаемости перспективного морского оружия. Поэтому неслучайно Военно-морские силы являются активными участниками всех военных конфликтов, которые происходили на нашей планете после Второй мировой войны. В будущем роль Военно-морских сил будет только усиливаться.

Более того, ареной борьбы в Мировом океане стали не только поверхность морей и океанов и их глубины, но воздушное и космическое пространство над ними и прилегающие континентальные территории. Рассматривая океаны и моря в качестве основных плацдармов развертывания стратегических группировок Вооруженных сил, наиболее развитые страны уделяют исключительно большое внимание их подготовке и оборудованию как театров военных действий будущих войн и военных конфликтов. Например, ВМС США успешно создают в Мировом океане системы глобального мониторинга, сбора, анализа и передачи управляющей информации.

Исследования авторов, выполненные в анализируемой предметной области, свидетельствуют о том, что основы объективной закономерности влияния ВМФ на основу государственного управления лежат в самих истоках зарождения военного флота и государственности.

Военно-морской флот неотделим от истории любого прибрежного государства. Периоды процветания и упадка ведущих стран мира так или иначе, прямо или косвенно связаны с интенсивностью военного кораблестроения, с победами и поражениями в войнах на море. В свою очередь, современное состояние и перспективы развития ВМФ всецело определяются направленно-

стью как внешней государственной политики, так и её морской составляющей. Направленность военной стратегии государства, его внешняя политика определяют принципы и конкретное содержание военно-морского искусства, планы и перспективы развития кораблестроительной и судостроительной отрасли, программ вооружения и военного кораблестроения.

История показывает, что в мировом балансе сил решающую роль играли и продолжают играть государства, реально способные контролировать ситуацию в стратегически важных районах Мирового океана. Известный тезис «кто владеет морем, тот владеет миром» уже давно не кажется образованным людям полемическим. Например, великой европейской и мировой державой Россия стала не ранее, чем утвердилась на побережьях Балтийского и Черного морей. Англия на протяжении столетий диктовала свои условия при решении всех международных споров, став «владычицей морей». США в середине 50-х годов становятся первой «супердержавой» мира и сегодня продолжают оставаться таковой, создав соответствующий океанский Военно-морской флот. По этой же причине СССР, имеющий второй по мощи Военно-морской флот, реально сдерживал любые агрессивные устремления США в различных регионах мира. Германия, став реальной соперницей Англии на просторах Мирового океана, смогла заявить свои претензии на мировую колониальную систему перед Первой мировой войной. Япония совершила подлинную технологическую революцию, сконцентрировав основное усилие на решении проблем кораблестроения. Это позволило Японии диктовать свои политические условия на Востоке после Русско-японской войны 1904–1905 годов. Аналогично существенный скачок в развитии национальной промышленности, науки и даже искусства переживали Италия, Франция, Голландия и другие страны, создающие в различные промежутки времени свои национальные Военно-морские флоты.

Сегодня, учитывая ограниченность природных ресурсов, расположенных на материках, мир особенно пристально обратил свои взоры на Мировой океан. В настоящее время цели и статус великой, самодостаточной державы требуют её постоянного при-

сутствия в Мировом океане. В этих условиях именно Военно-морской флот становится основой государственности и определяющим гарантом национальной безопасности. Поэтому современный мир и тенденции его развития требуют переосмысления приоритетов в развитии силовых структур, выдвигая на первое место первоочередное усиление Военно-морских сил. В конце двадцатого столетия кардинальным образом изменился облик боевых надводных кораблей и подводных лодок. В последние годы получили особое развитие принципиально новые системы ракетного оружия с вертикальным стартом и унифицированными пусковыми установками. В мире произошел революционный переход к корабельным многофункциональным информационным системам, которые используют неподвижные антенные решетки. Созданы новые средства радиоэлектронной борьбы, освещения надводной и подводной обстановки, комплексные боевые информационные управляющие системы. Изменилась и корабельная энергетика. В течение последних 20 лет новые корабли поступали на вооружение ВМС 35 государств, их строительство осуществлялось 66 судостроительными компаниями 26 стран мира. К сожалению, Россия в течение этого периода нового военного флота практически не строила. Боевые корабли, которые в настоящее время принимаются в состав ВМФ РФ, были разработаны до начала 90-х годов прошлого столетия, ещё в СССР. В связи с этим мы можем с уверенностью говорить об их моральном устаревании ещё на стапелях заводов. Такие корабли мы не можем в полной мере считать перспективными кораблями российского ВМФ XXI века.

История России и многих других стран мира изобилует примерами, когда именно Военно-морской флот оказывался единственной силовой структурой государства, способной демонстрировать реальную боевую мощь своей державы и определять её достойную позицию на международной арене. Военно-морской флот является наиболее универсальным видом Вооруженных сил, включающим в себя все рода войск, все виды вооружения и военной техники. Только Военно-морской флот, обладая всеми существующими средствами вооруженной борьбы, может успешно действовать в любых средах, районах и условиях.

Однако роль Военно-морского флота возрастает особенно в современных условиях, в эпоху появления так называемых бесконтактных войн шестого поколения. В данной книге представлена классификация поколений войн за весь период существования нашей цивилизации. Сформулированы их цели и задачи.

История человечества свидетельствует, что практически во все времена мировые государства достаточно часто прибегали к войнам, вооруженному насилию для достижения своих политических или геополитических целей. Образно говоря, геополитика по сути, представляет собой науку о войне. В монографии показано, что к применению вооруженной силы в основном прибегала политическая элита государств, когда ею были допущены непоправимые ошибки, а другие, невоенные, формы и способы уже не приводили к нужному результату. За всю историю своего существования люди жили в условиях мира только 292 года, т. е. менее одной недели на каждые 100 лет. В настоящее время из 193 стран мира более одной третьей находится в состоянии войны. И всегда активную роль в войнах и военных конфликтах играли Военно-морские силы.

Сегодня как никогда актуально звучат слова великого русского флотоводца, вице-адмирала С. О. Макарова: «Помни войну».

Отличительной особенностью монографии является представление проблемы создания военных флотов, задач, стоящих перед ними с позиции современной геополитики. Поэтому проблемам геополитики в монографии отведена первостепенная роль. В книге достаточно подробно изложены исторические аспекты зарождения геополитики как науки и как практики существования и выстраивания взаимоотношений государств мира. Достаточно подробно представлены ведущие геополитические школы мира. В монографии обобщены взгляды ведущих ученых на проблемы влияния военных стратегий на геополитику применительно к современному миру. Учитывая направленность монографии, авторы отразили в ней фундаментальные основы современной геополитики, основные этапы эволюции геополитических взглядов. Не остались без внимания и такие проблемные вопросы, как цивилизационный подход к формированию

геополитики, концепция географического детерминизма, влияние военных стратегий на геополитику. Определенное место в монографии отведено значению военных стратегий и доктрин в современной геополитике. С этой целью были проанализированы современные военные доктрины и стратегические концепции ВМС различных стран мира.

В данной монографии авторы попытались осветить основные вопросы истории зарождения ВМФ России, теории его военно-морского искусства. В книге приведена динамика изменения взглядов на роль и место ВМФ в различные периоды существования нашего государства, выполнен сравнительный анализ развития флотов различных стран мира. Монография изобилует библиографическими данными великих сынов, создавших славу национальных Военно-морских флотов различных стран мира. Особое внимание в книге уделено вопросу оценки влияния внешней политики ведущих стран на формирование кораблестроительных программ. Наиболее подробно представлен анализ влияния опыта войн на перспективу развития Военно-морских сил и даже обликов кораблей основных классов. В монографии приведены отличительные особенности всех вооруженных конфликтов, имевших место в истории после Второй мировой войны, в которых были активно задействованы Военно-морские силы, включая последние события в Югославии, Афганистане, Ливии, Ираке, Сирии. Учитывая особую актуальность, в книге показана динамика развития высокоточного оружия морского базирования, приведена точка зрения авторов на перспективы развития носителей высокоточного оружия. Значительное место в монографии уделено и вопросам разработки новых технологий, в том числе и нанотехнологий, в военном кораблестроении.

Определенный интерес читателей могут вызвать изложенные в книге военно-морские доктрины ведущих стран мира. В монографии показаны их развитие и трансформация применительно к различным промежуткам времени. Наибольшее место в монографии отведено современному состоянию военных и военно-морских доктрин США и других стран НАТО. Высказана обоснованная тревога авторов по поводу будущей судьбы российского ВМФ.

Авторы не считают свой труд оригинальным и чисто историческим. В нем содержатся точки зрения различных исследователей по наиболее сложным и актуальным проблемам развития геополитики и Военно-морского флота как её важнейшего инструмента. Ряд вопросов, представленных в книге, по мнению авторов, носят дискуссионный характер. Авторы не претендуют на полное раскрытие проблемы функционирования ВМФ и надеются на понимание и благосклонность читателей.

Свой скромный труд авторы посвящают Военно-морскому флоту. В интересах ВМФ на протяжении более 300 лет рождались все самые передовые идеи его строительства и боевого использования, на военном флоте проходили службу виднейшие флотоводцы нашего времени. Здесь зарождались и проходили дискуссии о будущем российского флота, о том, какого флота достойна Россия, рассматривались облики перспективных кораблей, исследовались проблемные вопросы современной тактики и оперативного искусства ВМФ.

Изданием этой книги заканчивается трилогия авторов, которая включает в себя три монографии, объединенные единой целью комплексного представления роли и значения ВМФ: «Мировой океан и обеспечение национальной безопасности России в XXI веке», «Русский Север», «Военно-морской флот и геополитика».

Учитывая новизну целого ряда поставленных в монографии вопросов, авторы с благодарностью воспримут все пожелания читателей, их точку зрения по спорным вопросам, конструктивную критику.

1. ИСТОРИЯ ЗАРОЖДЕНИЯ И СОВРЕМЕННОЕ СОСТОЯНИЕ ГЕОПОЛИТИКИ. ВЗАИМОСВЯЗЬ ГЕОПОЛИТИКИ И ВОЕННОЙ СТРАТЕГИИ

1. 1. Основные понятия и определения геополитики

Историю человечества с точки зрения геополитики можно рассматривать как последовательную смену геополитических эпох или глобальных силовых полей. Каждая геополитическая эпоха имеет свой баланс сил, свои зоны влияния, определённые пространственные границы, а также своих ключевых игроков, не меньшее значение имеют и средства достижения геополитических целей. В качестве основных средств решения задач геополитики, наряду с традиционной дипломатией, чаще всего используются меры силового воздействия, сегодня их определяющее значение более чем очевидно, оно стало закономерным. В настоящее время мир переживает войны везде и во всем. Например, министр иностранных дел Франции Лоран Фабиус современную формулу геополитики трактует следующим образом: «Военная операция, политическое урегулирование и восстановление».

Геополитические отношения представляют собой в первую очередь единство и борьбу различных мировых сил. Чаще всего это борьба основных противоположностей: суши и моря, центра и периферии, политических или экономических интересов, религиозных или культурных взглядов и т.д. Единство и стабильность в мировом историческом процессе — явления исключительно временные. В мире не существуют государств или коали-



Уинстон Черчилль
(1874–1965)

ций государств, чьи отношения между собой сохранялись неизменными длительный период времени. Причем отношения между государствами изменялись принципиальным образом: от полного взаимопонимания и взаимной поддержки до откровенной конфронтации и даже военного противостояния. Такова природа геополитики. Виднейшему политическому деятелю Великобритании Уинстону Черчиллю (1874–1965) принадлежит мысль, что у Англии нет постоянных дру-

зей, союзников, у нее есть только постоянные политические (геополитические) интересы.

Следует особенно подчеркнуть, что в геополитике только борьба противоположностей абсолютна и постоянна. На каждом этапе этой бесконечной, бескомпромиссной борьбы формируется определенный баланс сил. Этот баланс сил является своеобразным гарантом временной политической стабильности и относительного равновесия в мире. Нарушается баланс сил — и мир погружается в кошмар войн и военных противостояний, отсюда, важнейшей категорией геополитики является баланс сил. Последнее глобальное нарушение мирового баланса сил напрямую связано с ликвидацией могучей державы, одного из ключевых игроков мировой геополитики — СССР. После запланированного и блестяще реализованного западом Беловежского разрушения СССР баланс сил в мире принципиально изменился. Мир перестал быть биполярным. Запад, пользуясь этой ситуацией, сегодня навязывает России и другим странам мира, в том числе и силовым путем, свои правила игры на мировой арене, пытается создать новый мировой порядок, в том числе и за счет России, и против неё. Это грозит непредвиденными последствиями для всего земного шара, для всей нашей цивилизации. Современная цивилизация по причине агрессивности политики ведущих стран мира стоит на пороге своего самого тяжелого коллапса. Удивительно как наш мир не видит очевидных последствий такой политики.

Важной категорией геополитики также является понятие «политическое пространство», которое очерчено границами. Политическое пространство — это один из главных признаков самостоятельного государства. Таковым его делают определенные границы, выступающие фактором безопасности при соответствующей организации их защиты. Поэтому не случайно в геополитике весьма важную роль играют пространственные отношения между государствами. В свою очередь пространственные отношения регламентируются границами. Под государственной границей понимается линия и проходящая по этой линии вертикальная поверхность, определяющие пределы государственной территории (суши, вод, недр и воздушного пространства) страны, то есть пространственный предел действия государственного суверенитета. Геополитическая проблема границ возникает всегда, когда начинается борьба за контроль, присоединение, освоение географического, политического или экономического пространств. Более подробно категории геополитики будут представлены ниже.

История существования древнейших цивилизаций, в первую очередь противостояние «континентального» Рима и «морского» Карфагена, предвосхитила многие геополитические реальности XX и даже первой половины XXI века.

Основные принципы современной мировой политики и геополитики были заложены ещё Вестфальской системой международных отношений (1648) после окончания Тридцатилетней войны (1618–1648). Эта война представляла собой первый в истории Европы военный конфликт, затронувший в той или иной степени практически все европейские страны (в том числе и Россию). Тридцатилетняя война началась как религиозное столкновение между протестантами и католиками Германии, но затем переросла в борьбу против гегемонии Габсбургов в Европе. В настоящее время практически любой военный конфликт также чаще всего предвосхищается политическими, религиозными или расовыми противоречиями.

К моменту окончания Тридцатилетней войны в Европе в основном образовались национальные государства. Мир вступил



LA GUERRE DE TRENTE ANS

■ Pays ou zone à majorité protestante	① 1618-1620 : Défaite des Tchèques et de l'électeur palatin
□ Habsbourg de Madrid	② 1625-1629 : Intervention et défaite de Christian IV du Danemark
■ Habsbourg de Vienne	③ 1630-1632 : Intervention de Gustave Adolphe de Suède
0 300 km	④ 1635 : Intervention de la France contre l'Espagne et l'empereur
	⑤ 1642 : Occupation du Roussillon
	1643 : Victoire française de Rocroi
	⑤ 1645-1648 : Campagne en Allemagne de Turenne et des Suédois

Тридцатилетняя война 1618–1648 годов

на путь промышленного развития, сформировались нации — государства с жесткой централизованной династической вертикальной властью. С этого времени европейская история начинает превращаться в мировую историю. Более того, в настоящее время Европа совместно с США практически определяют мировую политику и «делают» мировую историю.

Межгосударственные союзы в новых условиях становились более гибкими и ситуативными. Смена партнёра или партнёров по коалиции стала не таким уж редким явлением. Суть её сводилась к тому, чтобы политическим или дипломатическим маневром не позволить какому-либо одному европейскому государству или коалиции государств аккумулировать силы, значительно превосходящие мощь их вероятных соперников (противников).

Основными принципами Вестфальской системы международных отношений являлись:

- приоритет национального интереса;
- принцип баланса сил;
- приоритет государств-наций;

- принцип государственного суверенитета.

В свою очередь принцип государственного суверенитета определял:

- право требовать невмешательства в свои дела;
- равенство прав государств;
- обязательство выполнять подписанные договоры;
- принцип действия международного права и применения дипломатии в международных отношениях. Соблюдение договоров стало важнейшим элементом такой практики, а международное право и регулярная дипломатическая практика — неотъемлемым атрибутом отношений между государствами.

Очевидно, что принципы Вестфальской системы являются идеалом, своеобразным эталоном отношений между государствами. К сожалению, на протяжении всей истории современной цивилизации данные принципы полностью реализованы не были и в дальнейшей истории человечества реализованы не будут. Вечный мир на нашей планете — это иллюзия и даже утопия. Человеку по своей природе характерно стремление к наживе, насилию, порабощению, подавлению слабого.

В то же время с политологической точки зрения, система Вестфальского мира (суверенных государств) частично существует и в настоящее время, однако с исторической — она окончательно распалась (либо в начале XVIII века, либо с созданием империи Наполеона в начале XIX века).

Впервые о создании сбалансированного общества говорил ещё древний китайский философ Конфуций (551–479 до н. э.). Конфуцианство часто называют религией, однако в нём нет института церкви, и для него не важны вопросы теологии. Конфуцианская этика не религиозна, скорее всего, она атрибут геополитических отношений. Идеалом конфуцианства является создание гармоничного общества по древнему образцу, в котором всякая личность имеет свою функцию. Гармоничное общество построено на идее преданности — лояльности в отношениях между начальником и подчинённым, направленной на сохранение гармонии и самого этого общества. Конфуций сформулировал золотое правило этики:



Конфуций (551–479 до н. э.)

«Не делай человеку того, чего не желаешь себе». В идеале это правило могло бы стать важнейшей нормой современных международных отношений.

Геополитические концепции впервые зародились в Европе и Америке в рамках различных национальных научных школ и научных подходов в конце XIX – начале XX века.

Основатели этих концепций и геополитических научных школ

в первую очередь исходили из представлений своего времени о влиянии географического положения, климата и исторического пути на становление и развитие этносов и государств, на формирование их внутренних и внешних политик.

В этот же период сформировалась геополитика как наука. Ее появление было обусловлено в первую очередь потребностью переосмысления новых политических реалий в отношениях между государствами, характерных для этого переломного исторического периода. Сегодня наш мир в очередной раз принципиально изменился, что в свою очередь требует пересмотра основополагающих геополитических концепций.

Геополитика, как и другие науки об обществе и природе, изучает законы становления, функционирования и развития социальных, этнических, экономических, географических, политических, военных и других систем. По мнению отдельных специалистов, главным законом, который более всего отвечает целям, проблемам и задачам этой науки, является закон фундаментального дуализма, проявляющийся как в географическом устройстве планеты, так и в исторической типологии цивилизаций. Например, западные ученые Р. Челлен и А. Мэхэн, Х. Маккиндер и К. Хаусхофер, а также русские исследователи этой проблемы Н. Я. Данилевский и В. П. Семенов-Тянь-Шанский, П. Н. Савицкий и Л. Н. Гумилев и др. считали, что фундаментальный дуализм

выражается в противопоставлении сухопутного могущества (теллурократии) и морского могущества (талассократии). Первое проявляется в виде военно-авторитарной цивилизации (например, Древняя Спарта, Древний Рим), второе — торговой цивилизации (Древние Афины и Карфаген). Мировой опыт свидетельствует, что военно-авторитарная цивилизация устойчивее. Более подробно точки зрения выдающихся ученых-геополитиков и их научных школ будут представлены ниже.

По мысли родоначальников геополитики, особенно А. Мэхэна и Х. Маккиндера, дуализм изначально несет в себе семена враждебности, которые, падая на хорошо подготовленную политическую и военную почву, обуславливают непримиримую вражду двух стихий, двух типов культурно-исторических цивилизаций (демократии и идеократии).

Сухопутное могущество, или теллурократия, характеризуется четко обозначенными границами, фиксированным пространством, способами жизнедеятельности населения, устойчивостью его качественных жизненных ориентаций. В первую очередь такими жизненными ориентациями, как оседлость, ограниченность в выборе приложения труда, консерватизм, строгие нравственные или юридические нормы и законы, которым подчиняются все индивиды, группы людей, роды, племена, народы, страны, империи. Суша — это то, что всегда прочно, устойчиво, твердо. Такая твердость якобы формирует в свою очередь твердость морали и законов, твердость нравов и традиций. Нравы закрепляются в общественном сознании, передаются по наследству, формируется кодекс этических норм, принципов. Это проявляется, в частности, и в том, что сухопутным народам, особенно оседлым, близко чувство коллективизма, а не индивидуализма, чужд дух предпринимательства, наживы. В управлении большими и малыми группами главным принципом является иерархичность.

Морское могущество, или талассократия, по мнению автора этой концепции А. Мэхэна, — совершенно противоположный тип цивилизации. Талассократия, или торговая цивилизация, более динамична и восприимчива к техническому прогрессу. Ей присущ дух индивидуализма, наживы, предпринимательства. Эти и дру-

гие качества индивида или группы индивидов предопределяет море, требующее такого типа личности, который может выжить в экстремальных условиях, личности, склонной к романтизму, разумному риску, самопожертвованию. Поэтому индивидуум, способный на предприимчивость и нестандартные решения, представляет для торговой цивилизации высшую ценность. Следовательно, в такой цивилизации нравственные и юридические нормы, принципы, законы становятся относительными. В России вообще на протяжении практически всей её истории нравственные начала главенствовали над юридическими нормами и законами. Мы по своей природе в значительной степени нигилисты.

Подобный тип цивилизации развивается активнее, чем теллурократический, легко меняет нравственные и культурные ценности, признаки, сохраняя только одну основную установку — стремление вперед, к новым открытиям, приключениям, развитию, расширению территорий, наживе и процветанию.

Занимаясь данной проблемой, авторы столкнулись с парадоксальной ситуацией – единственной страной мира, которая до настоящего времени однозначно не определилась в оценке первичности сухопутного или морского могущества, является РФ. Отсюда вытекают и наши многочисленные проблемы во взаимодействии с Мировым океаном и формировании морской политики. **Нам нужен объективный, научно обоснованный ответ на вопрос, является ли Россия подлинным морским государством?** Только при положительном ответе можно говорить о проблемах формирования в народе истинного морского мировоззрения. Мы до настоящего времени до конца не осознаем, к какому типу цивилизации относится наше государство. Постоянно звучащие заявления о том, что Россия – Великая морская держава — не более чем благие намерения, которые не подкреплены соответствующей государственной политикой.

Столетиями континентальные цивилизации (суша) — Спарта, Афины, Рим — довели над морскими цивилизациями. Однако революционное развитие техники и технологий (повышение уровня кораблестроения, создание первого флота открытого моря, совершенствование оружия и вооружений, разделение об-

щественного труда и, следовательно, развитие товарообмена и торговли) объективно усиливали в первую очередь позиции моря, а, следовательно, и позиции морских цивилизаций. Сегодня позиции морских цивилизаций имеют явные преимущества, становясь по своей сути главенствующими. Определяющий акцент современных мировых международных отношений, своеобразная «кухня» геополитики сместились в Мировой океан. В нем будущее нашей общей цивилизации. Следовательно, активное, защищенное присутствие в нем нашего государства обязательно и определяет императив нашего процветания в XXI веке.

Отсюда вытекает другой закон геополитики: усиление фактора пространства в человеческой истории. Это особо подчеркивает А. Мэхен в работе «Влияние морской силы на историю». В частности, он замечает, что английская нация обязана своим величием морю более, чем всякая другая. Рост влияния талассократии начинается вместе с эпохой Великих географических открытий, а достигает вершины своего могущества в конце XX в., когда англосаксонский капитализм и индустриализм сформировались как единый комплекс. Гласным оплотом талассократии с середины XX в. становятся США. В середине XX в. геополитический дуализм достиг своего апогея, причем теллуократия отождествлялась с СССР, а талассократия — с США и подконтрольными им государствами и сферами влияния. Сегодня у России без моря нет будущего. Это необходимо не только понимать, но и ставить во главу как внешней, так и внутренней политики РФ.

В качестве производного основного закона геополитики — дуализма талассократии и теллуократии — можно с определенной долей условности назвать закон синтеза суши и моря, который предполагает наличие так называемой «Береговой зоны». Понятие «Береговой зоны» является одним из ключевых понятий в геополитике. «Береговая зона», или Rimland, — фрагмент талассократии или теллуократии. Влияние моря предопределяет в «Береговой зоне» более активное развитие, чем на суше, поэтому она более сложное политико-экономическое и культурное образование. Rimland напоминает одновременно, как считает известный российский общественный деятель, философ, политолог, социо-

лог и геополитик А. Дугин (1962), «остров и корабль», а с другой стороны — «Империю и Дом». По его мнению, Rimland — «сложная реальность, имеющая самостоятельную логику и в огромной мере влияющая как на талассократию, так и на теллурократию». «Береговая зона» выступает как относительно самостоятельный субъект истории со своей волей и судьбой, но реализуются они в рамках геополитического дуализма.

Таким образом, Rimland выступает поясом, пограничной зоной, своеобразной границей. В геополитике термин «границы» несет иную смысловую нагрузку, по сравнению с понятием границы между государствами. «Морские пришельцы» или сторонники концепции «морского могущества» видят берег не как линию для самого материка, а как территорию, которую можно и нужно отторгнуть от континента, превратить эту территорию в базу, торговый и (или) военный анклав, своеобразную стартовую платформу, необходимую для дальнейшего наступления на сушу.

Понятие «геополитика» первым ввел в научное обращение шведский ученый, историк Р. Челлен (1864–1922). Впервые термин «геополитика» Р. Челлен использовал в работе «Государство как форма жизни» («Staten som Lifsform», в немецком переводе «Der Staat als Lebensform»). Труд был написан под влиянием идей немецкого мыслителя, классического филолога, создателя самобытного философского учения Фридриха Ницше (1844–1900) и немецкого экономиста, социолога и историка, философа культуры Вернера Зомбарта (1863–1941). Книга вышла в свет в Стокгольме в 1916 г.

Выступающую под этим именем, вновь созданную науку Р. Челлен определил как доктрину, рассматривающую государство как географический организм или пространственный феномен.

Вскоре геополитика стала предметом научных интересов целого ряда ученых. При этом каждый исследователь вносил и сегодня вносит в это важнейшее понятие свою определенную точку зрения и точку зрения своей национальной школы.

В настоящее время сформировался достаточно широкий круг представителей различных национальных школ геополитиков. Наибольшую известность в мире получили следующие геополитики и национальные научные школы.

Немецкая геополитическая научная школа:

- Карл Хаусхофер;
- Фридрих Ратцель;
- Карл Шмитт;
- Александр Рар;
- Э. Банзе;
- В. Зиверт;
- К. Росс;
- Й. Кюн;
- Р. Хенниг;
- К. Фовинкел и др.



Юхан Рудольф Чёллен
(1864–1922)

Французская геополитическая школа:

- Видаль де ля Блаш (1845–1918);
- Ив Лакост;
- Эмерик Шопрад;
- А. Демажон;
- Ж. Готтманн и др.

Английская геополитическая школа:

- Хэлфорд Дж. Маккиндер.

Американская геополитическая школа:

- Альфред Тайер Мэхэн;
- Хантингтон, Элсуорт (1876–1947);
- Николас Спикмэн;
- Збигнев Бжезинский;
- Хантингтон, Сэмюэл Филлипс;
- Дмитрий Саймс;
- Киссинджер, Генри;
- Фридман, Джордж и др.

Современными последователями Н. Спикмена по праву признаны Д. У. Мэйниг, У. Кирк, С. Б. Коен, К. Грэй, Г. Киссинджер.

Советская и Российская научная геополитическая школа:

- Николай Николаевич Яковлев;
- Алексей Леонтьевич Нарочницкий;
- Александр Игнатьевич Палий;
- Николай Семёнович Мироненко;

- Николай Яковлевич Данилевский;
- Константин Николаевич Леонтьев;
- Лев Ильич Мечников;
- Сергей Николаевич Южак;
- Владимир Иванович Ламанский;
- Иван Иванович Дусинский;
- Алексей Ефимович Вандам;
- Вениамин Петрович Семёнов-Тян-Шанский;
- Георгий Валентинович Плеханов;
- Пётр Николаевич Савицкий;
- Вадим Леонидович Цымбурский;
- Александр Гельевич Дугин;
- Леонид Григорьевич Ивашов;
- Валерий Леонидович Манилов;
- Евгений Петрович Бужинский;
- Александр Сергеевич Синайский;
- Константин Валентинович Сивков;
- Ольга Николаевна Четверикова;
- Наталья Алексеевна Нарочницкая и др.

Существенный вклад в геополитику как в науку внесла германская геополитика (Geopolitik). Она выросла из интеллектуальной традиции Пруссии и Второго рейха, которая рассматривала использование физической силы в качестве *prima ratio* (первого аргумента) в отношениях между государствами. Как отмечал крупный немецкий историк, литературный критик, профессор, а также политик, проследивший эволюцию от либерализма до консерватизма, Г. Трейчке (1834–1896), триумф сильного над слабым составляет неискоренимый закон жизни. В современном мире этот закон торжествует в полной мере, везде и во всем. В мире сегодня говорят только с позиции силы, и силовой аргумент является самым убедительным. Авторитетом обладает только сильный политический игрок, имеющий самостоятельную геополитическую точку зрения. К сожалению, это проза жизни: если я сильный, значит, я прав.

Авторы отмечают, что, несмотря на блистательную дипломатию О. Бисмарка, Второй рейх был обязан своим возникновением

могуществу Пруссии. Синтез идеологических германских мифов с современной индустриальной и, что самое главное, с военной мощью дал начало государству, в котором на первое место ставились патриотизм, героизм, агрессия, сила и господство. Пруссия уподоблялась вооруженному лагерю в центре враждебного окружения. Постепенно сформировалась территориальная концепция обширной и могущественной Центральной Европы, так называемая *Mitteleuropa*, руководимая Германией.



Генрих фон Трейчке
(1834–1896)

Эти идеи получили наиболее законченное выражение в книге немецкого географа Й. Парча «*Mitteleuropa*» («Срединная Европа»), которая была опубликована в 1906 г., а также в работе популярного публициста, либерального общественного и политического деятеля Фридриха Наумана (1860–1919). Книга Ф. Наумана «Срединная Европа» была издана в 1915 году, в разгар Первой мировой войны (Науман Ф. Срединная Европа. М., 1918).

Ф. Науман видел такое устройство послевоенной Европы, при котором будут две «великие китайские стены» военного и экономического характера, простирающиеся с севера на юг через весь континент: одна — между Германией и Францией, а другая — между Германией и Россией. Ф. Науман был озабочен тем, чтобы не допустить появления третьей стены (между Австро-Венгрией и Германией), которая могла ослабить обе страны. При этом Ф. Науман настойчиво обосновывал идею о необходимости присоединения к Срединной Европе балканских государств и Италии. Он предлагал создать нечто вроде сверхгосударства (*Oberstaat*) в форме довольно рыхлой конфедерации, занимающейся прежде всего экономическими и оборонными вопросами. В качестве важного условия реализации своего проекта Ф. Науман выдвигал формирование наднациональной центральноевропейской идентичности. Естественно, господствующее место в предполагаемом сверхгосударстве отводилось Германии.



Ангела Меркель



Карл Шмитт (1888–1985)

Сегодня идеи создания могущественной Европы под руководством Германии активно проводит в жизнь канцлер Германии Ангела Меркель. Аналитики обоснованно считают политического лидера Германии талантливым геополитиком и ярким сторонником идей немецкой геополитической школы. Авторы присоединяются к мысли о том, что Европа может быть сильной только под эгидой Германии. Скорее всего, это объективная реальность.

Однако авторы ещё раз подчеркивают, что наибольший вклад в разработку германской геополитики внес сын генерал-майора германской армии, профессор К. фон Хаусхофер (1869–1946).

Активный геополитический центр континенталистской ориентации существовал и ныне существует и в Италии. В Италии после Второй мировой войны, больше чем в других европейских странах, получили распространение идеи политолога Карла Шмитта (1888–1985), и благодаря этому, своеобразный геополитический образ мышления стал

в этой стране весьма распространенным.

К. Шмитт является автором многих научных трудов, например, среди них можно выделить популярную работу «Море против земли». Среди множества тем, научной разработкой которых занимался Карл Шмитт, особое место занимает апологетика государства и исследование проблем политической этики. Пристальный интерес к таким исследованиям был обусловлен в первую очередь историческими причинами, глубиной того политического и экзистенциального кризиса, в который попала уже сложившаяся немецкая нация между двумя Мировыми войнами.

Согласно теории К. Шмитта, только сильное государство способно предоставить больше свобод каждому отдельному индивиду, и чем сильнее такое государство, тем шире поле для реализации своей свободы. Сегодня мир это наблюдает на примере США, где демократия понимается исключительно по-особому, реализуясь повсеместно в двойных стандартах.

К. Шмитт предвидел, что терроризм фундаменталистских групп станет в XXI в. той реальной силой, которая заставит по-новому взглянуть на все существовавшие способы геополитического передела мира.

Разрабатывая гипотезу Больших пространств, К. Шмитт считал принцип имперской интеграции выражением логического и естественного человеческого стремления к синтезу: человеку свойственно обобщать свои представления о мире. В свою очередь **для государства характерно стремление к максимальному охвату территорий**. В борьбе за контроль над пространством решающее геополитическое значение имеет экономическое проникновение, принятие несколькими государствами единой культуры. Большое пространство находится под господством государства, имеющего национальную или государственную идею-силу. В качестве примера Большого пространства К. Шмитт рассматривал, например, пространство двух Америк, объединенных идеей-силой — доктриной Монро.

Выбор в качестве объекта исследований двух Америк не является случайным. В истории США можно отметить стремление к строительству Североамериканской империи. В 1803 г. США купили у Франции Луизиану. В 1812 г. североамериканцы попытались завоевать Британскую Северную Америку (на территории Канады), но потерпели поражение со стороны Британии, а в 1845 г. после войны против испанской Мексики присоединили к себе Техас. Это положило начало экспансии в Тихом океане: в 1850 г. в состав Соединенных Штатов была включена Калифорния.

Рост богатства и вооружения дал толчок идее, что Соединенным Штатам принадлежит естественное право на территории Нового Света или, по крайней мере, моральная обязанность взять их под защиту. В 1823 г. американский президент Джеймс

Монро (1758–1831) заявил, что США не потерпят европейской колонизации западного полушария и любую попытку проявить здесь свое влияние будут считать враждебным актом. Эта доктрина Д. Монро была выражением интересов национальной безопасности и неограниченной американской экспансии.

Применительно к Германии, как считал К. Шмитт, немецкое Большое пространство должно опираться на пангерманскую идею.

Геополитические идеи К. Шмитта оказались достаточно востребованными практикой, они были пророческими. В своих исследованиях он сумел предсказать многие ключевые изменения в геополитике XX века и начала XXI века.

Кроме востребованных идей К. Шмитта, именно в Италии в максимальной степени было развито националистическое движение «Юная Европа» Жана Тириара (1922–1992), и, соответственно, были популярны идеи континентального национал-большевизма.

В 60-е годы Жан Тириар открыто декларировал приверженность идее вооруженной борьбы за «освобождение Европы от атлантизма». В 1963 г. в издаваемом «Молодой Европой» журнале *Nouvelle Europe* («Новая Европа») была сформулирована концепция создания сети «Европейских освободительных бригад», по образцу оперативной сети французской подпольной организации OAS. Целью должна была стать широкомасштабная компания партизанско-террористической борьбы против НАТО.



Жан Тириар (1922–1992)

Идеи Ж. Тириара были изложены в книге «Евро-Советская империя от Владивостока до Дублина», вышедшей в 1984 году. По мнению Ж. Тириара, СССР оставался последним независимым государством в Европе (при этом Европа рассматривалась как пространство от Атлантики до советского Дальнего Востока). Следовательно, «евро-



Евро-Советская Империя (согласно Жану Тириару)

пейским странам нужно уступить Советскому Союзу политическую гегемонию для противостояния общему врагу — США, подобно тому, как знаменитый афинский оратор Исократ (Исократ — от авторов) призвал греков подчиниться македонцам ради общей борьбы с персами». Такую идею, скорее всего, также преследовал выдающийся политический деятель современности И. В. Сталин (1879–1953).

Важнейшим произведением Исократа является его фундаментальный труд «Панегирик». В «Панегирике», который был издан после Анталкидова мира (387), Исократ советует эллинам прекратить раздирающие их распри и войны. При этом соединённые силы Эллады он предложил направить на общего врага, царя персов, с предоставлением морской гегемонии афинянам, а сухопутной — спартанцам. Предлагая повторить старый, к сожалению, ранее не удававшийся опыт, Исократ в первую очередь перечислением заслуг Афин перед эллинами только раздражал лакедемонян и затруднял мирное соглашение между двумя государствами. С этого времени Исократ не переставал проповедовать мир в среде эллинов, борьбу эллинов против персов и завоевание Востока, где могли бы поселиться многие нуждающиеся эллины (XII, 11 сл., 74–76, 119–121 и др.).

Важным выводом из данного произведения Исократ является то, что он впервые выделил «морскую и сухопутную гегемонию», т. е. морскую и сухопутную цивилизации в контексте единой геополитики.

По словам Ж. Тириара, «чтобы помешать рождению политической единой Европы, они (США — от авторов) делают все, что можно, например, чтобы сохранить ее под опекой НАТО, посылают британского троянского коня, стерилизуют Европу, лишая ее атомной промышленности. Наконец, они делают все возможное, чтобы избежать сближения СССР с Европой» (Дугин А. Г. Жан Тириар: сумерки героев. / Консервативная революция. М.: 1994).

Своеобразным рупором итальянской школы геополитики является К. Террачано, который исповедует идеи европейского континентализма, вплотную примыкающие к евразийству. Он считает, что судьба Европы целиком и полностью зависит от судьбы России и Евразии, а также от Востока.

К. Террачано разделяет идею единого Евразийского государства, «евросоветской Империи от Владивостока до Дублина», что сближает его с Ж. Тириаром и А. де Бенуа. Вместе с тем, К. Террачано считает, что важнейшую роль в борьбе с атлантизмом должен сыграть исламский мир, особенно такие

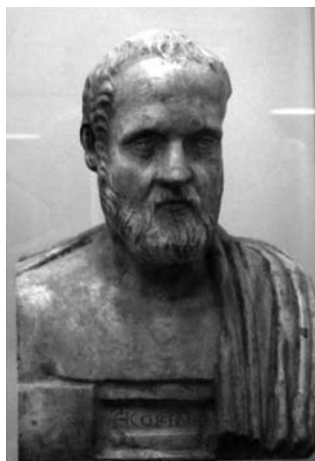

Афинский оратор Исократ
(241–339)

антиамериканские режимы, как иранский, ливийский, иракский и т.д. Для К. Террачано исламский мир является выразителем континентальных геополитических интересов. При этом он рассматривает в качестве позитивной именно «фундаменталистскую» версию Ислама.

Окончательная формула, которая резюмирует геополитические взгляды К. Террачано, такова: Россия (heartland) + Ислам, ведущие борьбу с США (атлантизм, мондиализм). Европу он рассматривает в качестве плацдарма русско-исламского антимондиалистского блока.

Только в этих условиях возможно, по его мнению, европейское возрождение.

В настоящее время определенный акцент продуманной борьбы США направлен против Евросоюза. Основные надежды на его разрушение американцы связывают в первую очередь с выходом из Евросоюза Англии. Желание Англии выйти из Евросоюза сегодня находит поддержку уже и внутри страны. Например, член палаты представителей британского парламента М. Реклесс откровенно заявляет: «Нам не нужен Евросоюз». По его мнению, «ЕС, по сути, является антидемократическим образованием». Авторам интересно, где же английский чиновник столь высокого уровня в современной геополитике вообще мог узреть демократию в полном смысле этого понятия, демократию, представляющую собой политический режим, в основе которого лежит метод коллективного принятия решений с равным воздействием участников на исход процесса.

В этом отношении обращает на себя внимание работа старшего научного сотрудника Фонда Карнеги Р. Кейгана, в которой автор рассматривает серьезные различия в американской и европейской геополитике.

Р. Кейган подчеркивает, что Америка и Европа в своих геостратегических приоритетах расходятся по самому главному вопросу — военной силе, ее эффективности, моральности и целесообразности ее использования или применения. Европа чаще всего не приемлет военную силу как главное средство геополитики или обходит ее стороной, «вступая в самодостаточный мир законов, правил, международных переговоров и сотрудничества». Р. Кейган пишет, что Европа стоит на пороге постисторического рая, в котором господствует мир и относительное процветание — своего рода воплощение идеи Канта о «вечном мире».

Напротив, **США по-прежнему используют свою силу в анархическом гоббсианском мире, где нельзя полагаться на нормы международного права.** Именно поэтому у американских и европейских геополитиков сегодня достаточно мало точек соприкосновения, и они с трудом понимают друг друга. Американские и европейские интеллектуалы утверждают, что

у них нет больше общей «стратегической культуры». Европейцы нередко изображают Америку как страну, где господствует «культ смерти», правит смертная казнь и у «каждого есть свой пистолет».

При этом видение мира европейских политиков намного сложнее и богаче нюансами: они пытаются оказывать влияние на других с помощью искусной политики и маневров, они более терпимы и гуманны, предпочитая опираться на возможности дипломатии и убеждения. Р. Кейган не видит в этих различиях американской и европейской стратегий социокультурных разногласий Америки и Европы, он склонен рассматривать их в конкретно-историческом плане: как проявление силы и слабости военно-экономического потенциала.

Специалисты отмечают, что с такой позицией Р. Кейгана трудно согласиться: различия культур Европы и Америки дают аргументы для обоснования стратегических разногласий с позиций социокультурного анализа. Однако гораздо важнее подчеркнуть, что сегодня геополитики по обе стороны Атлантики все острее чувствуют глубокие исторические разногласия по вопросу о кардинальных целях и принципах геостратегии. К сожалению, гуманистический курс Европы вызывает у американцев только чувство раздражения. Генеральный секретарь НАТО Дж. Робертсон даже назвал европейцев «военными пигмеями», пытаясь пристыдить их за то, что они не хотят нести чрезмерных расходов на вооружение. Остается только надеяться, что все возрастающая мощь объединенной Европы заставит американцев с большим уважением относиться к принципам гуманизма, законности и международного права, которыми руководствуются многие европейские государства и в первую очередь РФ.

Учитывая особенность французской геополитической школы, подчеркнем её отдельные отличительные стороны. Признанным лидером французской классической школы геополитики по праву является Поль Видаль де ла Блаш (1845–1918) — французский географ и геополитик, классик и один из основателей мировой школы географии человека.

Зарождение и становление геополитики во Франции проходило в обстановке франко-германского противостояния, поражения Франции в войне 1870–1871 гг. Соответственно французская геополитика развивалась как антитеза немецкой. В частности, Видаль де ла Блаш построил свои геополитические теории на критике Ф. Ратцеля и его последователей. Другие представители французской геополитики — Ж. Ансель, А. Демажон, Ж. Готтманн систематически критиковали германских геополитиков за экспансионизм, оправдание империализма и пангерманизма и вообще за попытки оправдания идеи господства одной нации над другой.

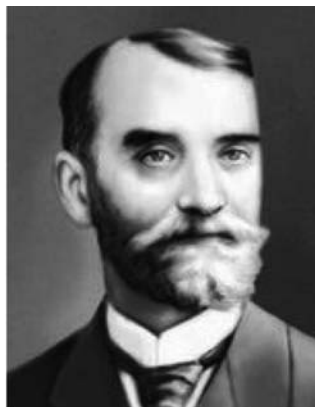

Поль Видаль де ла Блаш
(1845-1918)

Специфика французской внешней политики последних веков может быть представлена как проекция проблем, возникающих в результате двойственного географического положения Франции в Европе. С одной стороны, Франция — континентальная держава, претендующая в течение столетий на особое место на континенте и конкурирующая по силе с Германией. С другой — Франция во все времена претендовала и на роль морской державы. Этот дуализм геополитического положения Франции рождал на протяжении длительного исторического периода двойственность ее основных внешнеполитических ориентаций. Однако морская ориентация Франции все-таки существовала скорее как возможная альтернатива, становившаяся особенно актуальной в периоды ослабления позиций Франции на континенте. Изменение баланса сил в Европе неизбежно вызывало попытки со стороны Парижа использовать свои возможности и как морской, и как континентальной державы. Так, реальная динамика соотношения сил на континенте между ведущими державами обусловила довольно быструю переориентацию внешнеполитической активности Франции в эпоху Наполеона от дальних морских походов (египетский поход) к экспансии на континенте. В настоящее время двойственность политики

Франции сохраняется. В то же время Франция уделяет исключительное внимание развитию национальных ВМС.

Продолжая традиции, заложенные Видаль де ла Блашем, французский геополитик Ж. Ансель в книге «Геополитика» (1936) акцентировал внимание на проблеме границ. По его мнению, идея «естественных границ» осталась лишь теоретической, абстрактной схемой, не соответствующей реальности. Рассмотренные Ж. Анселем исторические примеры подтверждают его мысль о том, что практически нет каких-либо физико-географических условий, будь то реки, горы, моря, пустыни, которые являлись бы естественными барьерами для человеческой активности и стали бы естественной границей того или иного сообщества. Например, Пиренеи, разделяющие Испанию и Францию, — это отнюдь не естественная природная граница, так как она проходит не по главным хребтам, не по водоразделу рек, не по лингвистическому или этническому признаку. Единственный естественный барьер, как подчеркивает Ж. Ансель, — это отсутствие людей, рубеж ойкумены, как, например, северная граница России. Ж. Ансель утверждал: «Граница в действительности — это результат равновесия между жизненными силами двух народов. Она не имеет абсолютной ценности. Граница имеет лишь относительную ценность в соответствии с функцией, которую она должна выполнять по мнению групп, которых она объемлет и которые стремятся ее поддерживать». Такая точка зрения весьма применима для обоснования целесообразности практически любой агрессии, направленной против любого государства, особенно против государства, богатого природными ресурсами.

Обеспокоенность снижением геополитической роли Европы — лейтмотив творчества не менее известного французского геополитика А. Деманжона. Альберт Деманжон (1872—1940) — ученик Видаль де ла Блаша. Он окончил Высшую школу (Ecole Normale Supérieure) в Париже. Как исследователя-геополитика А. Деманжона интересовали геополитические изменения, которые произошли после Первой мировой войны.

В книге «Упадок Европы» (1920) он, например, анализирует причины снижения роли Европы в международных делах. В част-

ности, он первым говорит о подъеме США до уровня мирового гегемона, о Японии как региональной доминанте в пределах «Нового Средиземноморья» — Тихоокеанского региона, называемого им «местом встречи Запада и Востока». Значительную опасность для Европы уже в то время А. Деманжон видел в милитаризации исламского мира. А. Деманжон был обеспокоен упадком Европы и видел мир триполярным: США, Япония и объединенная Европа, идея которой широко обсуждалась в 1920-е годы [Demangeon, 1920].

Упадок Европы можно было бы предупредить путем кооперации, объединения государств. Создание столь большого количества государств в Европе после Первой мировой войны он считал шагом назад, ведущим к автаркии и будущим конфликтам. Английский геополитический словарь называет А. Деманжона «категорическим протагонистом европейской кооперации» [Dictionary, 1994, p. 62].

В центре внимания европейских геополитиков, в том числе и французских, после Второй мировой войны находились новые факторы, изменяющие геополитическое пространство. В первую очередь, сила человеческого духа, внутренняя связь между политикой и борьбой интересов и идей в рамках различных пространств, ибо само пространство представляется как символическая реальность, складывающаяся в процессе взаимодействия людей.

Основателем относительно нового иконографического направления в политической географии и геополитике считается французский географ Жан Готтманн (1915–1994). Его заслуга состоит в том, что он впервые ввел в оборот термин «иконография пространства». Буквально «iconographies» означает систему символов, используемых в иконописи, где символы передают смысл иконописного образа. По Ж. Готтманну, «iconographie régionale» есть выражение представлений о картине окружающего мира, общества определенного самоорганизованного пространства, которое сформировалось под воздействием религиозной, национальной, культурной и социальной истории этого пространства. Иконография пространства (территории) включает произведе-

ния искусства, архитектуры, а также все символы-формы общественной жизни и быта.

В книге «Политика государств и их география» (1952) Ж. Готтманн не только подверг критике творческое наследие отцов-основателей геополитики — Ф. Ратцеля, К. Хаусхофера, Дж. Маккиндера, Н. Спайкмена и других геополитиков, но и осуществил пересмотр отдельных положений классической геополитики. В результате анализа Ж. Готтманн пришел к выводу, что классическая геополитика в целом представляла собой науку о войне. По его мнению, к такому выводу подводит опыт государственного строительства фашистской Германии, где на практике были применены многие идеи Ф. Ратцеля и его последователей.

Ж. Готтманн пытался переосмыслить основные постулаты геополитики. Суть его предложений состояла в следующем.

Произошла переоценка роли пространства и его свойств. Считая пространство по-прежнему главной категорией геополитики, он пытался доказать, что размеры территории государства далеко не пропорциональны его мощи. Подтверждением этому тезису был тот факт, что европейские державы (Нидерланды, Испания) с довольно ограниченной территорией в течение веков доминировали в мире и смогли создать империи, размеры которых многократно превышали территории метрополий.

На первый план Ж. Готтманн ставил географическое положение государства и его организацию. По Ж. Готтманну, «географическое положение» государства определяется отношением к основным коммуникационным линиям и потокам, приуроченным к ним движениями людей, армий, товаров, капиталов, идей. В связи с этим, Ж. Готтманн считал, что центральным понятием должно стать понятие «циркуляция пространства» («circulation of communication»).

Организация пространства (в частности, дихотомия «Моря и Суши», океанических и континентальных государств) влияет на характер связи человека с пространством. Морским государствам, считал Ж. Готтманн, в отличие от континентальных, свойственна большая свобода, терпимость и меньшая склонность

к автаркическим и абсолютистским формам организации. Многие в этих положительных свойствах морских стран определяется характером их коммуникационных связей. **С момента зарождения цивилизации море было главной ареной связей, контактов.** Море связывало самые различные географические районы, что расширяло кругозор жителей морских стран. Свобода мореплавания, подтвержденная, например, римским правом, давала большие преимущества морским государствам, способствуя использованию опыта других стран, заимствованиям и отбору вариантности развития. Континентальные государства имели в своей истории менее дифференцированные, менее интенсивные и менее разнообразные контакты и обмены, из чего вытекают характерные устойчивые черты континентального развития.

Формы политической, общественной и частной жизни, наблюдаемые и организованные в пространстве, являются результатом иконографии пространства, представляющей собой различные пространственные картины мира и отдельные представления о формах пространства. Они конструируются в процессе влияния религий, традиций, исторического опыта и обычаев, разных социальных моделей, характерных для определенных территорий с особой неповторимой культурой.

Французский военный теоретик и стратег П. Галлуа (1911) в историческом плане разделил эволюцию геополитической мысли на три этапа:

1. Этап протогоеополитики. Он длился от начала человеческих обществ до первой промышленной революции;

2. Этап, основным содержанием которого было преобразование природы, которое выражалось большей частью в ее хищнической эксплуатации. Он продолжался от первой промышленной революции вплоть до XX века;

3. Этап неконфронтационной геополитики, характерной чертой которого стала месть природы человеческому обществу за безудержное уничтожение ее богатств и разнообразия. На этом этапе появилась насущная необходимость в выработке общемировой геополитики, направленной на выживание природы и цивилизации.

В 1960 году в Париже вышла наиболее известная работа П. Галлуа «Стратегия в ядерный век», переведенная на русский язык и изданная в Москве (1962). В своих военно-стратегических и геополитических положениях и выводах П. Галлуа исходил из провозглашенной в январе 1954 года государственным секретарём США Дж. Даллесом (1888–1959) доктрины «сдерживания коммунизма». Суть доктрины Дж. Даллеса заключалась в недопущении роста геополитического влияния коммунистических идей и СССР путем окружения территории социалистического лагеря военными и военно-морскими базами, создания антикоммунистических военно-политических блоков, борьбы с коммунистическими партиями в некоммунистических странах.

В работе «Геополитика. Пути власти» («Geopolitique. Les voies de la puissance». Paris, 1990) П. Галлуа впервые выделяет проблемы, которые не были исследованы классической геополитикой. Среди них — массовые явления в политике, оказывающие влияние на принятие важных геополитических решений, повышение роли средств массовой информации.

Таков далеко не полный вклад французских ученых в развитие основ геополитики.

Вернемся к одному из руководителей французской геополитической школы. Первой геополитической работой Видаля де ла Блаша стала «Картина географии Франции» (1903), в ней автор обращался к отношениям почвы и человека. Он отмечал, что в тех странах, где люди селятся с незапамятных пор, эти отношения приобретают постоянный, устойчивый и непрерывный характер. Человек становится верным учеником почвы, которая оказывает определенное влияние на характер, нравы, предпочтения населения. Таким образом, культура формируется под воздействием географического фактора, и в этом Видаля де ла Блаш всецело согласен с Ф. Ратцелем, но последний, по мнению французского геополитика, явно переоценил влияние географической среды и недооценил человеческий фактор. Человек, по Видаля де ла Блашу, тоже является географическим фактором, но при этом он наделен инициативой и предприимчивостью.

Подобную мысль в свое время уже высказывал английский философ и социолог, один из родоначальников эволюционизма,

идеи которого пользовались большой популярностью в конце XIX века, основатель органической школы в социологии, идеолог либерализма. Г. Спенсер (1820–1903), когда он разделял животную особь (которая конкретна) и человеческую, которая дискретна, т. е. наделена свободой воли, и ее действия не подчиняются только природным законам.

В свое время Г. Спенсер предложил своеобразную классификацию государств. Например, он выделял:

- Военный тип общества — военные конфликты и истребление или порабощение побежденного победителем; централизованный контроль. Государство вмешивается в промышленность, торговлю и духовную жизнь, насаждает однообразие, пассивное повиновение, безынициативность, мешает естественному приспособлению к требованиям окружающей среды. Правительственное вмешательство не только не приносит никакой пользы, но даже прямо вредно;
- Промышленный тип — промышленная конкуренция, где побеждает самый сильный в области интеллектуальных и моральных качеств. Борьба в таком обществе — благо для всего общества, так как в результате растёт интеллектуальный и моральный уровень общества в целом; политическая свобода, мирная деятельность.
- Наихудший тип — выживание и процветание слабейших, то есть людей с низшими интеллектуально-моральными качествами, что приведёт к деградации всего общества.

С точки зрения Видаля де ла Блаша, культура, вырастающая на определенной почве, имеет две ипостаси: пространственную и временную (у Ф. Ратцеля — географическую и историческую), и в этом ученый согласен с первым немецким геополитиком. Но временная составляющая культуры, т. е. история общества, отражена в самом человеке, она

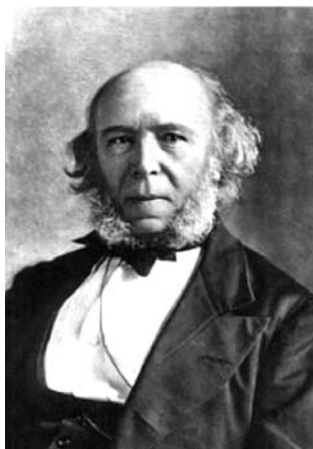

Идеолог либерализма
Г. Спенсер (1820–1903)

делает его таковым, каков он есть. В каждом человеке проявление конкретной истории. Считая пространство и рельеф главными объективными детерминантами культуры, утверждал Видаль де ла Блаш, германские геополитики принижают субъективный фактор человеческой свободы и историчности. Однако без воздействия последнего, т. е. без активной деятельности «проводника», объективное влияние природной среды дает только возможность географическому положению актуализироваться, стать политическим фактором. Итак, только через человека и посредством человека действует географический детерминизм, только человек создает или не создает возможность проявить себя внешней среде. Эта концепция в геополитике получила название «поссибилизм». В Толковом словаре обществоведческих терминов (Н. Е. Яценко, 1999) поссибилизм представляется как:

- течение в международном социалистическом движении, следующее «политике возможного». Основой поссибилизма стала теория «муниципального социализма», т. е. мирного вращивания капитализма в социализм путем реформ;
- концепция, согласно которой географические условия являются возможным, но не определяющим фактором развития культуры народов региона.

Общепризнано, что наиболее известными в мире являются концепции следующих отцов-основателей классической геополитики конца XIX — первой половины XX века:

- немецкого географа и этнолога, социолога, основателя антропогеографии, геополитики, а также теории диффузионизма Ф. Ратцеля (1844–1904);
- шведского социолога и политолога, автора термина «геополитика» Р. Челлена (1864–1922);
- выдающегося английского географа и геополитика, члена Тайного совета, основателя теории «Хартленда» Сэра Хэлфорда Джона Маккиндера (Halford John Mackinder) (1861–1947);
- американского военно-морского теоретика и историка, контр-адмирала (1906), одного из основателей американ-

ской школы геополитики Альфреда Тайера Мэхэна (Alfred Thayer Mahan) (1840 -1914);

- английского геополитика Дж. Фейргрива (дополнившего схему Д. Маккиндера (Великобритания)).

Свое геополитическое видение мира в первые десятилетия XX века предлагали также Л. С. Эмери, лорд Керзон, И. Парч и многие другие исследователи, хотя в целом их работы носили скорее эпигонский характер и не внесли ничего качественно нового, по сравнению с классиками геополитики.

По мнению известного российского геополитика А. Дугина, с самого начала появления геополитики как метода анализа международных отношений и направления в стратегической мысли (Р. Челлен, Х. Маккиндер, А. Мэхэн, К. Хаусхофер, К. Шмитт и т. д.), постоянно вставал вопрос о месте геополитики среди других дисциплин, о ее научности или «ненаучности», о строгости или произвольности ее методов, об обоснованности ее терминологического аппарата и т. д.

Институционализация геополитики была затруднена некоторыми историческими обстоятельствами, никакого отношения к сущности этой научной дисциплины не имеющими. Несмотря на то, что сам термин «геополитика» был введен шведом Р. Челленом, учеником основателя политической географии и антропогеографии немца Ф. Ратцеля, наибольшее развитие геополитика получила в англосаксонских странах, а ее основные принципы, подходы и методы были сформулированы англичанином Х. Маккиндером. Х. Маккиндер ввел основополагающую для геополитики дихотомию Море/Суша или талассократия/теллурократия, а также центральные концепты: «Heartland», «Rimland», «мировой остров», «географическая ось истории» и т. д. В англосаксонском мире – в Англии, а с 1930-х годов и в США – геополитика сложилась в самостоятельную область анализа международных отношений и стратегических исследований.

Такое обилие ученых, занимающихся проблемами геополитики, разносторонний характер их научных подходов привели к тому, что в научной и публицистической литературе были представлены и сегодня бытуют различные определения самого си-

стемного понятия «геополитика». Например, ведущий немецкий геополитический журнал «Zeitschrift für Geopolitik» («Журнал геополитики»), основанный немецким географом и социологом, основоположником германской школы геополитики, генералом К. Хаусхофером (1869–1946), дал следующее определение, которое чаще всего цитируется в работах по геополитике: «Геополитика есть наука об отношениях земли и политических процессов. Она зиждется на широком фундаменте географии, прежде всего географии политической, которая есть наука о политических организмах в пространстве и об их структуре. Более того, геополитика имеет целью обеспечить надлежащими инструкциями политическое действие и придать направление политической жизни в целом. Тем самым геополитика становится искусством, именно искусством руководства практической политикой. Геополитика – это географический разум государства».

Обобщая все высказывания выдающегося немецкого геополитика Карла Хаусхофера, можно отметить, что геополитику он определял так:

- учение «о географической обусловленности политики»;
- «учение о зависимости политических событий от земли»;
- «учение о взаимоотношениях между землей и государством»;



Генерал К. Хаусхофер
(1869–1946)

- «наука о политической форме жизни в жизненном пространстве в ее зависимости от земли и обусловленности историческим движением»;
- сама геополитика является «не наукой, а подходом, путем к познанию»;
- суть геополитики — «взаимоотношения между окружающим человека пространством и политическими формами его жизни».

Американский исследователь Л. Кристоф полагал, что геополитика покрывает область, параллельную и лежащую между политической наукой и полити-

ческой географией. Например, К. Кристоф утверждал, что «геополитика есть изучение политических явлений, во-первых, в их пространственном взаимоотношении и, во-вторых, в их отношении, зависимости и влиянии на Землю, а также на все те культурные факторы, которые составляют предмет человеческой географии ... в ее широком понимании. Другими словами, геополитика есть то, что этимологически предлагает само это слово, то есть географическая политика; не география, а именно политика, географически интерпретированная и проанализированная в соответствии с ее географическим содержанием. Как наука промежуточная она не имеет независимого поля исследования. Последнее определяется в понятиях географии и политической науки в их взаимосвязи».

Перу Л. Кристофа принадлежит следующее яркое сравнение: «Современные геополитики смотрят на карту, чтобы найти здесь не то, что природа навязывает человеку, а то, на что она его ориентирует».

Российский геополитик А. Г. Дугин отмечает: «Геополитика есть наука, изучающая отношение государства и общества к пространству».

Французский военный теоретик и военный стратег П. Галлуа считает: «Геополитика – это изучение отношений, существующих между властной политикой в международном плане и теми географическими рамками, в которых она проводится».

Различным образом определяют понятие «геополитика» и последние издания американской, британской, немецкой и международной энциклопедий.

Например, в «Энциклопедии Americana» («Encyclopedia Americana») геополитика рассматривается как наука, изучающая и анализирующая в единстве географические, исторические, политические и другие взаимодействующие факторы, оказывающие влияние на стратегический потенциал государства.

В «Энциклопедии Британика» («The New Encyclopedia Britannica») геополитика определяется следующим образом: «Геополитика – анализ географического влияния на силовые отношения в международной политике. Теоретики геополитики стре-

мились продемонстрировать важность таких факторов, как границы, доступ к морям, стратегический контроль над территориями при формировании национальной политики».

В немецкой «Брокгауз энциклопедии» («Brokhaus Enzyklopdie») приводится следующее определение геополитики: «Геополитика – область знания на пересечении государствоведения, истории и географии. Имеет своим источником политическую географию, но не идентична с ней. Швед Р. Челлен придумал термин «геополитика», который в некотором смысле соответствовал термину «политические науки». В современной англо-американской литературе понятие «геополитика» идентично понятию «политическая география» в ее прагматическом аспекте».

«Международная энциклопедия» («Encyclopedia International») определяет геополитику как «дисциплину, исследующую отношения между континентальными и морскими ареалами и политикой с целью проведения соответствующей внешней политики. Она отличается от политической географии тем, что оценивает географические условия, границы, расселение населения и подобные факторы с точки зрения интересов государства».

В «Словаре философских терминов» геополитика характеризуется как «учение о зависимости политических событий от особенностей поверхности земли, пространства, ландшафта, страны». Аналогичное определение приведено и в «Философской энциклопедии» (Философская энциклопедия. М. : Сов. энциклопедия, 1970. Т. 5).

Немецкий ученый-геополитик Отто Мауль считает, что геополитика имеет своим предметом государство не как статическую концепцию, а как живое существо. Геополитика исследует государство главным образом в его отношении к окружению — к пространству — и ставит целью решить проблемы, вытекающие из пространственных отношений. Геополитику не интересует, в отличие от политической географии, государство как явление природы, то есть его положение, размеры, форма или границы как таковые. Ее не интересует государство как система экономики, торговли или культуры. С точки зрения геополитики, простой анализ государства (физический или культурологический), даже

если он имеет отношение к пространству, остается статичным. Область геополитики, подчеркивает О. Мауль, — это пространственные нужды и требования государства, тогда как политическую географию интересуют главным образом пространственные условия его бытия. О. Мауль выделял принципиальные различия между политической географией и геополитикой: первая удовлетворяется статическим описанием государства, которое может также включать изучение динамики прошлого его развития; вторая же есть дисциплина, взвешивающая и оценивающая данную ситуацию; геополитика всегда нацелена на будущее.

В учебном пособии «Геополитика России» А. Г. Дугин пишет: «Геополитика, таким образом, находится ближе всего именно к социологии и к социологии политики. И в этом случае объектом ее изучения становится общество и общественные процессы, а предметом более узкая сфера: отношение общества к пространству, что лежит в основе как географических представлений, так и политических систем. Это становится особенно очевидным, если мы обратим внимание на «холистскую» социологию (Э. Дюркгейм, М. Мосс, М. Хальбвакс, Л. Дюмон и т. д.), оперирующую с социальными фактами как с «тотальными фактами» и подчеркивающую приоритет «коллективного сознания» над индивидуальным (в отличие от методологического индивидуализма и атомизма, свойственного либеральным теориям)».

Понятие «геополитика» находится в состоянии постоянного развития. Например, развитие геополитических взглядов применительно к ядерной эре мы встречаем у представителя американской школы геополитиков Колина С. Грея, посвятившего этой проблеме несколько работ. В трудах К. С. Грея в первую очередь обосновываются гегемонистские притязания США на мировой арене. Например, в книге «Геополитика ядерной эры» он представляет анализ военной стратегии США и НАТО, в котором место расположения ядерных объектов ставит в зависимость от географических и геополитических особенностей регионов. К. С. Грей считает, что нужна «высокая политика» безопасности и международного порядка, что важно учитывать влияние длительных пространственных отношений на возвышение и упадок

силовых центров, а также то, как технологические, политико-организационные и демографические процессы сказываются на весе и влиянии соответствующих стран.

Практически все новые разработки в области геополитики на Западе построены на понимании того, что с появлением дальней авиации, ракетного, а особенно ядерного оружия и средств его доставки, традиционные геополитические модели, в основе которых лежал в основном географическо-пространственный детерминизм, устарели и нуждаются в серьезной корректировке. Наиболее обоснованные аргументы в пользу этой точки зрения выдвинул американский геополитик А. П. Северски. В его геополитическом построении мир разделен на два огромных круга воздушной мощи, сконцентрированных соответственно на индустриальных центрах США и Советского Союза.

Американский круг покрывал большую часть Западного полушария, а советский – большую часть «Мирового острова». Оба они обладали приблизительно равной силой над Северной Америкой и Евразией, которая, по мнению А. П. Северски, в совокупности составляет ключ к мировому господству. Технологические нововведения в военной области и развитие новых военных технологий продиктовали необходимость применять чисто военный подход к проблемам обеспечения государственной или национальной безопасности. Его использование дало повод ряду ученых трактовать геополитику по-новому. Например, американский исследователь Д. Дедни уделял главное внимание роли технического и технологического факторов в отношении между географической средой и политическими процессами (Deudney D. *Whole Earth Security: A Geopolitics of Peace*. Washington: World Watch Institute, 1983.). Он, в частности, рассуждал следующим образом: «Геополитическая действительность служит фоном для географии и технологии. Она придает форму, прокладывает русло и предполагает осуществление политической власти во многом тем же самым образом, как горные хребты, мосты и фортификационные сооружения воздействуют на армию во время сражения. Они не полностью определяют результат, но благоприятствуют различным стратегиям неодинаково... География планеты, конеч-

но, не изменяется. Но значение естественных особенностей планеты в борьбе за военное превосходство и безопасность изменяется с технологическими изменениями и человеческой возможностью разрушать, перевозить и сообщать. Без сильного чувства технологии геополитика вырождается в земной мистицизм» (Тихонравов Ю. В. Геополитика. М. : ИНФРА-М, 2000).

Мысль Д. Дедни можно продолжить дальше. Поскольку наибольшей универсальностью из всех видов Вооруженных сил, являющихся важнейшим средством достижения геополитических целей, отличается Военно-морской флот, то и его определяющая роль в формировании современных геополитических реалий становится очевидной. Следовательно, именно ВМФ открытого моря, его мощь, мобильность и боевая готовность в первую очередь должны быть предметом особой заботы любого самодостаточного морского государства как наиболее эффективное средство проведения в жизнь определенных геополитических взглядов, особенно взглядов с позиции цивилизации морского могущества.

Однозначное технологическое и техническое превосходство Запада в военной области, характерное для настоящего времени, привело к тому, что для военных стратегов США и НАТО стала определяющей глобализация геополитики с военно-технологических позиций. Примечательно высказывание одного из них о том, что в геополитике ядерного сдерживания технология, в первую очередь, военная технология, сменила географию по значению, в то время как психологические аспекты основной политики «с позиции силы» достигли доминирующего влияния в их стратегическом, политическом курсе. При этом нравственные начала в современном мире практически не рассматриваются и повсеместно попираются. В этом главная ошибка человечества. В основе любых решений должны быть положены нравственные начала.

Таким образом, технология ядерного века оказалась настолько революционной в своем влиянии на географию, что практически сменила ее в качестве основного фактора геополитики. Примерно такой точки зрения придерживалась баронесса Маргарет Хильда Тэтчер (1925–2013). Такая позиция преследует цель приспособить

геополитику к политике только «с позиции силы», стремление отдать решительный приоритет технологии высшего уклада и, таким образом, допустить, что новые геополитические отношения возникли «натуралистически», без вмешательства социальных и политических структур и теорий. Сегодня наряду с ядерным оружием возможностями влиять и даже в определенной степени определять геополитику обладает высокоточное оружие, а также оружие на новых физических принципах. Например, массовое внедрение самого негуманного генного оружия вообще приведет к полному пересмотру геополитических концепций.

В британской политической жизни прочно утвердился термин «тетчеризм». Этим термином характеризуют определенные политические, идеологические и моральные установки, которые проводила или стремилась провести в жизнь Маргарет Тетчер, а также ее специфический стиль руководства.

Политическая философия «тетчеризма» небезынтересна. Ее основу составляют несколько элементов. Это — апологетика свободного предпринимательства, личной инициативы. Главным стимулом при этом М. Тетчер считала прямую материальную выгоду, желание «устроить жизнь как можно лучше для себя и своей семьи». По ее утверждению, она тем самым «апеллирует к лучшему, что заложено в природе человека». Вопрос о мотивации человеческой активности — один из центральных в философии «тетчеризма». «Ничего плохого нет в том, чтобы создавать богатство, достойна осуждения только страсть к деньгам ради денег», — говорила М. Тетчер. «Погоня за равенством — мираж. Возможности ничего не значат, если за ними не стоит право на неравенство, свобода выделяться из всех».



Маргарет Тетчер (1925–2013)

В своей известной речи «Как мы разрушали Советский Союз» «железная леди» отмечала: «Советский Союз — это страна, представлявшая серьезную угрозу для западного мира. Я говорю не о во-

енной угрозе. Её, в сущности, не было. Наши страны достаточно хорошо вооружены, в том числе ядерным оружием.

Я имею в виду угрозу экономической. Благодаря плановой политике и своеобразному сочетанию моральных и материальных стимулов, Советскому Союзу удалось достигнуть высоких экономических показателей. Процент прироста валового национального продукта у него был примерно в два раза выше, чем в наших странах. Если при этом учесть огромные природные ресурсы СССР, то при рациональном ведении хозяйства у Советского Союза были вполне реальные возможности вытеснить нас с мировых рынков.

Поэтому мы всегда предпринимали действия, направленные на ослабление экономики Советского Союза и создание у него внутренних трудностей. Основным было навязывание гонки вооружений. Мы знали, что советское правительство придерживалось доктрины равенства вооружений СССР и его оппонентов по НАТО. В результате этого СССР тратил на вооружение около 15% бюджета, в то время как наши страны — около 5%. Безусловно, это негативно сказывалось на экономике Советского Союза. Советскому Союзу приходилось экономить на вложениях в сферу производства так называемых товаров народного потребления. Мы рассчитывали вызвать в СССР массовое недовольство населения. Одним из наших приемов была якобы «утечка» информации о количестве вооружения у нас гораздо большем, чем в действительности, с целью вызвать дополнительные вложения СССР в эту экономически невыгодную сферу.

Важное место в нашей политике занимал учёт несовершенства конституции СССР. Формально она допускала немедленный выход из СССР любой пожелавшей этого союзной республики (причем практически путем решения простым большинством её Верховного Совета). Правда, реализация этого права была в то время практически невозможна из-за цементирующей роли компартии и силовых структур. И всё-таки в этой конституционной особенности были потенциальные возможности для нашей политики».

М. Тэтчер, в отличие от многих консерваторов, прохладно относилась к идее дальнейшего углубления европейской интеграции. В 1988 году в своей речи в Брюгге она выступила против

инициатив ЕЭС о повышении централизации в принятии решений и создания федеративных структур.

Определенный вклад в развитие геополитики также внес представитель английской школы, известный английский военный стратег и публицист, геостратег Э. Кингстон-Макклори (1896–1959).

Геостратегический талант Кингстона-Макклори в полной мере отразился в его трудах по военно-стратегическим проблемам: «Крылатая война», «Война в трех измерениях» (1949), «Руководство войной» (1955). Однако наибольшую известность среди специалистов получила его работа «Глобальная стратегия», вышедшая в Лондоне в 1957 году и переведенная на русский язык в 1959 году.

В этой работе Кингстон-Макклори оперирует новыми категориями:

- союзная объединенная (или коалиционная) стратегия;
- национальная совместная стратегия (включающая стратегии всех видов вооруженных сил: ВВС, ВМС, армии);
- стратегия театра военных действий (ТВД);
- стратегии специальных военных объединений, например, бомбардировочной авиации;
- стратегия отдельного соединения.

Все виды стратегий в интегральном плане образуют глобальную стратегию, которая тесно связана с национальной политикой и проводится национальным руководством.

Общий характер совместной стратегии стран Запада и, в первую очередь, Великобритании и США, по мнению Кингстону-Макклори, должен быть оборонительным. Оборонительная политика у него вытекает из политической, экономической, моральной силы государства и определяется его географическим положением. При этом Кингстон-Макклори мыслит как геополитик. Он формулирует четыре требования стратегии, влияющие на геополитику западных держав:

1. Создание сил, сдерживающих тотальную войну (ядерных).
2. Готовность к политической и, возможно, военной борьбе в условиях холодной войны;

3. Готовность к локальной и ограниченной мировой войне обычных сухопутных сил, возможно, с применением тактического атомного оружия.

4. Готовность к тотальной войне с применением всех запасов ядерного оружия, с использованием всей стратегической бомбардировочной авиации и баллистических ракет.

Кингстон-Макклори обоснованно считает, что стратегия холодной войны, а также локальных и ограниченных войн требуют иных Вооруженных сил и вооружений, чем стратегия тотальной ракетно-ядерной войны.

В специальной главе «Стратегия и географические зоны» Кингстон-Макклори рисует геополитическую картину мира 50-х гг. XX века с точки зрения западных политиков.

В частности, Кингстон-Макклори пишет, что большую часть территории центрального континента – Евразии – занимают СССР, Китай и их сторонники. Страны Запада контролируют большую часть территорий и морей, которые окружают «коммунистический территориальный массив». Отсюда, как считает автор, вытекает главная геополитическая цель Запада – не допустить, чтобы за «железный занавес» отошли новые территории, что повлекло бы за собой потерю ресурсов и союзников Запада и усиление советского влияния.

Из геополитической картины мира Кингстон-Макклори выводит геостратегический проект. Он обозначает два «великих стратегических бастиона» – Западную зону, включающую Великобританию, весь Американский континент и Атлантический океан, и Восточный бастион, включающий некомунистические страны Юго-Восточной Азии и Дальнего Востока. Между Западной и Восточной зонами располагается Средняя зона, которая включает Ближний Восток со всеми странами, расположенными в районе Персидского залива, Африку и западную часть Индийского океана.

В трех геостратегических зонах он выделяет «критические рубежи», где противостояние западного и коммунистического мира чувствуется наиболее остро. «За критическими рубежами в Европе, в Средней зоне и на Дальнем Востоке, — отмечает он, — име-

ются большие окаймляющие зоны, где может быть больше возможностей для компромиссов».

Свой вклад в развитие современных идей атлантизма внес также идеолог «нового мирового порядка» Збигнев Бжезинский (р. 1928), американский социолог, политик и государственный деятель, который в 1977–1981 гг. был помощником президента Дж. Картера по национальной безопасности. В 1970-х гг. он выдвинул теорию вступления американского общества в так называемую технотронную эру (как один из вариантов постиндустриального общества).

В 1986 г. в книге «План игры» З. Бжезинский характеризовал соперничество СССР и США как геополитическую борьбу за контроль над Евразией. В 1998 г. вышло в свет его новое творение – «Великая шахматная доска», где он призывает выработать и применять комплексную, всеобъемлющую и долгосрочную геостратегию по отношению ко всей Евразии. Именно в этом должно выражаться стремление США управлять главными геостратегическими фигурами на евразийской «шахматной доске», расставляя их в соответствии со своими интересами и руководя при этом ключевыми геополитическими центрами Евразии для сохранения на длительное время своей ведущей роли в мире (Бжезинский, Збигнев. Великая шахматная доска. — М. : Международные отношения, 2009. — 280 с.).

В современных условиях определенный интерес представляет книга Бжезинского «Выбор: Мировое господство или глобальное



Збигнев Бжезинский

лидерство». По мнению З. Бжезинского, изложенному в данной книге, ни одно государство не может сравниться с Америкой в четырех главных аспектах силы (военном, экономическом, техническом и культурном), которые в совокупности и определяют решающее политическое влияние в мировом масштабе. Необходимость американской гегемонии автор этого научного труда видит в том, чтобы предотвратить «геополитический хаос». З. Бжезинский пугает мир разрушитель-

ными последствиями демографического взрыва, миграции, вызванной нищетой, радикальной урбанизации, а также этнической и религиозной враждой и распространением оружия массового уничтожения.

З. Бжезинский видит две возможные «альтернативы» американской гегемонии: господство, основанное на силе, или лидерство, основанное на согласии. Однако сам автор в качестве основной альтернативы выбирает лидерство, довольно парадоксально соединяя гегемонию с элементами демократии. В частности, он пишет, что «гегемоническое лидерство» предполагает, что «американская глобальная гегемония управляет американской демократией».

Кроме этого, З. Бжезинский рассматривает новые тенденции в глобальной геополитической ситуации, сложившейся после 11 сентября 2001 г. К их числу он относит:

- увеличение разрыва в военных возможностях не только между США и их геополитическими противниками, но и между их основными союзниками;
- заметное отставание военно-политического объединения Евросоюза от интеграции в экономической сфере;
- все более ясное понимание Китаем, что ему необходим период минимальной внешнеполитической активности, чтобы справиться с внутренними задачами;
- стремление Японии стать могущественной военной державой;
- повсеместное распространение опасений, что склонная к единоличным решениям Америка способна стать источником угроз для всей планеты.

В этой обстановке З. Бжезинский прогнозирует новые варианты геополитических союзов США. Приоритет он отдает разработке трансатлантической и тихоокеанской стратегиям как наиболее эффективным. Несмотря на разногласия с Евросоюзом, в связи с американской военной операцией в Ираке и ростом антиамериканских настроений в Европе, З. Бжезинский делает ставку на союз США с Европой как «брак по расчету»: «Действуя в одиночку, Америка может первенствовать, но ей не достичь всемогущества; Европа, действуя аналогичным образом, может наслаждаться

ся богатством, но ей не преодолеть своего бессилия». Таким образом, З. Бжезинский отводит европейцам вспомогательную роль в сфере глобальной безопасности, надеясь, что объединенный американско-европейский контингент поможет США справиться с их глобальными задачами.

Особое место в новых геополитических условиях З. Бжезинский отводит тихоокеанской стратегии, в основу которой он стремится положить «тщательно сбалансированный стратегический треугольник» в составе США, Китая и Японии. З. Бжезинский видит в этом возможности создания важного восточного плацдарма для противостояния «стихии беспорядка» на обширных евразийских пространствах, которые по-прежнему рассматривает в качестве «черной дыры».

Особую опасность в новой геополитической ситуации американский геополитик связывает с повсеместным нарастанием антиамериканских настроений. В частности, он отмечает разрушительную для американской гегемонии роль панъевропеизма и паназиатизма, которые собирают под свои знамена всех, кто видит в Америке общую угрозу.

В начале XXI в. наибольшую популярность в мондиалистских кругах получила концепция американской гегемонии нового типа, авторство которой также принадлежит Збигневу Бжезинскому. По его мнению, новизна этой гегемонии определяется тем, что в XXI в. основной геополитический вопрос не сводится к старой дилемме атлантизма и континентализма — власть на суше или власть на море: «Геополитика продвинулась от регионального мышления к глобальному, при этом превосходство над всем Евразийским пространством служит центральной основой для глобального главенства».

В концепции З. Бжезинского современная американская гегемония беспрецедентна по трем причинам:

- впервые в истории одно государство является действительно мировой державой;
- государством, превосходящим все другие в мировом масштабе, является не евразийское государство;
- центральная арена мира — Евразия — находится под преобладающим влиянием неевразийской державы.

США последовательно решают задачу сохранения глобальных интересов и мирового господства. Об этом весьма определенно говорит З. Бжезинский. Цель американской геостратегии — создать действительно готовое к сотрудничеству мировое сообщество и одновременно не допустить на политической арене соперника, способного господствовать в Евразии и бросить вызов Америке. Евразия, пишет З. Бжезинский, главный геополитический приз для Америки.

После развала СССР изменилась геополитическая картина мира: единственной сверхдержавой остаются США. Поэтому возникли причины пересмотра геополитических моделей развития концепции атлантизма и мондиализма. Проявлением этой новой тенденции стала книга американского геополитика Френсиса Фуунуямы «Конец истории». По мнению автора книги, человеческая история ранее развивалась под воздействием иррациональных (деструктивных) факторов, подчиняясь только закону силы. Кроме этого, существовало нерациональное менеджирование социальной реальности. Советский союз был последним бастионом иррационализма, и с его падением окончательно произошел необратимый переход к разумному строю, который воплощен в современной западной атлантической цивилизации. К какому разумному строю перешел мир, мы наблюдаем.

В рамках этой теории американским геополитиком Айром Страусом была создана современная униполярная модель мира. В современном мире он выделил глобальное униполюс, представляющее собой баланс сил государств, между которыми в любом случае не может возникнуть войны. Это глобальное униполюс имеет пространственное строение из 3-х основных центров:

1. США (главный центр),
2. Япония,
3. Евросоюз.

А. Страус считает, что Россия не имеет право на самостоятельное существование и должна войти в состав этого униполюса, и только тогда будет существовать достаточно прочная основа для стабильности в мире. Если этого не произойдет, то стабильность может быть обеспечена, однако только при длительном су-

ществовании глобального лидерства США, как гаранта этой стабильности. Китай может быть туда включен только в долгосрочной перспективе. Какую стабильность в мире может обеспечить США, мы сегодня наблюдаем. К слову сказать, столь непродуманное отношение к Китаю чревато для США глобальными геополитическими ошибками. Китай, с его выдающейся древней культурой, национальной целеустремленностью и трудоспособностью, уже в ближайшие 10–15 лет станет признанным мировым лидером как в экономическом, так и в военных отношениях.

Определенный интерес из современных геополитических концепций представляет концепция норвежского ученого, президента Федерации исследований мирового будущего, основателя и первого директора всемирно известного Стокгольмского института исследований проблем мира, одного из основателей «Журнала исследований мира», почетного члена «Конгресса Третьего Мира» Йохена Галтунга. Йохен Галтунг предложил многополярную модель мира с выводом в духе мондиализма. Более того, он сделал прогнозы развития геополитической ситуации в новом мире. В период холодной войны Йохен Галтунг выделил три суперполитики, которые перекрывали внешние политики отдельных стран. В их рамках создавались глобальные блоки:

1. Западная суперполитика (цель – антикоммунизм), объединяющее начало – либеральная система и рыночная экономика. В качестве способа достижения цели – военное превосходство над противником;

2. Восточная суперполитика (цель – антиимпериализм), социальное устройство – военное равновесие;

3. Политика необъединенного 3-го мира (цель – создание и укрепление национальных государств), средство достижения цели – игра на противоречиях между Западом и Востоком.

В настоящее время картина мира стремительно меняется – западная суперполитика становится господствующей, ее целью становится экономическое проникновение во все регионы мира. Гарантом такой политики по-прежнему являются США, военная мощь которых примерно соответствует всей суммарной мировой военной мощи. В этих условиях начинает проявляться стремле-

ние Евросоюза – снизить зависимость от США, что, в конечном счете, может привести к глобальному конфликту. Япония считает, что относить ее геополитику к Западной геополитике также есть ошибка. Ближайшей целью Японии является обеспечение превосходства над экономически усилившимися соседями и осуществление своих самостоятельных национальных проектов в Азии.

Россия, в соответствии с концепцией Йохена Галтунга, подобна Австро-Венгрии после распада, где идет образование национальных государств. В будущем, по мнению Йохена Галтунга, возможно частичное соединение РФ с Белоруссией, а также с Украиной и Казахстаном. При этом Йохен Галтунг выделяет три основных геополитических центра:

1. Западная Азия, которую он делит на неарабскую Западную Азию (Турция, Иран, Афганистан, Пакистан, мусульманские республики бывшего СССР) сейчас в этих странах тенденция к укреплению позиций ислама, и 22 арабские страны (Пакистан + 21), в которых чередуется панславизм и панарабизм, и чем больше одной политике не удастся, тем больше другая активизируется;

2. Индия – возможен конфликт между ориентацией руководства на западные ценности и стандарты и традиционными ценностями подавляющего большинства населения.

3. Китай – скрытый капитализм, стремится к расширению и глобальному лидерству.

В целом, Йохен Галтунг делает вывод: сейчас в мире 7 центров, претендующих на глобальную и региональную гегемонию:

- США с гегемонией в Западном полушарии и на Среднем Востоке (Израиль, прежде всего), с прозрачными устремлениями быть гегемоном гегемонов. Однако совершенно очевидно, что США в современных условиях не в состоянии в одиночку определять правила и нормы мирового поведения;
- Европейский Союз, стремящийся стать супергосударством и пытающийся использовать прошлые противоречия между Россией и Османской империей. Не исключено, что ЕС начнет проводить единую международную политику. Безусловно, Франция и Великобритания, обладающие ядерным оружием, будут защищать не только свои национальные и регио-

нальные, но и мировые интересы. Германия представляет мощную экономическую державу, политическое влияние которой будет все время возрастать;

- Россия и другие страны СНГ, а также, возможно, в будущем, та часть Центрально-Восточной Европы, которая имеет православные и славянские корни;
- Турция и примерно 10 стран, объединенных под небольшим давлением ислама. Турция своей политикой содействует дроблению СНГ и, возможно, России;
- Индия, объединяющая ряд стран на основе индуизма, будет закреплять свое влияние в Южной Азии;
- Китай как дао-буддистско-конфуцианское государство-цивилизация со стремительно развивающимися производительными силами и растущим военным потенциалом будет стремиться к распространению своего геополитического влияния;
- Япония как синто-буддистско-конфуцианская страна, очевидно, не ограничится одним экономическим мировым влиянием.

Из этих регионов 6 практически полностью контролируются США. Его прогнозы: возможность геополитических конфликтов в сочетании США, ЕС, бывший Варшавский договор России против Китая, Японии, Кореи и Вьетнама.

Таким образом, в настоящее время окончательно утвердились следующие основные геополитические закономерности, характерные практически для всех национальных научных школ:

- континентальные и морские державы находятся в перманентном противоборстве;
- природные границы постоянно входят в противоречие с политическими;
- мировая мощь зависит от географических детерминант, контроль над ключевыми пространствами является ее составной частью;
- особая роль в глобальной системе принадлежит «срединной» земле, недоступной для морских держав, контроль над этой частью пространства обеспечивает глобальное геополитическое преимущество;

- все пространства контролируемы, потеря контроля над пространством одного геополитического субъекта означает установление контроля над ним со стороны другого субъекта;
- колонизация государствами больших пространств начинается в широтном направлении (с Востока на Запад), а по мере их освоения продолжается в меридиальном (с Севера на Юг);
- широтная экспансия (Восток→Запад; Запад→Восток) носит дестабилизирующий характер, меридиальная экспансия (Север→Юг) имеет стабилизирующие последствия;
- пересечение широтных и долготных векторов военно-экономической экспансии носит деконструктивный характер.

Известно, что геополитика и как наука, и как системное понятие возникла на базе цивилизационного, военно-стратегического подходов, а также теорий географического детерминизма. Роль и значение этих научных подходов и теорий в формировании единого понятия геополитики специалисты рассматривают по-разному.

1. 2. Фундаментальные основы геополитики. Этапы эволюции геополитических взглядов

Учитывая особую актуальность проблемы формирования современной геополитики, коротко отразим её фундаментальные основы. Например, в последнее время достаточно широкое распространение во многих общественных науках, особенно в истории и политологии, получил так называемый цивилизационный подход к формированию геополитики.

1. 2. 1. Цивилизованный подход к формированию геополитики

В основу цивилизационного подхода положено такое понятие, как «цивилизация». Существует несколько признанных определений понятия «цивилизация». По одному из определений, цивилизация – это сообщество людей, имеющих общие фундаментальные основы ментальности, основополагающие духовные ценности и идеалы, устойчивые особые черты в социально-

политической организации, экономике, культуре. При этом ментальность или менталитет (от фр. *mentaliti* – мышление, психология) рассматривается как общий духовный настрой населения той или иной страны или региона, устойчивые структуры сознания, совокупность социально-психологических установок и верований личности и общества. В традиционном значении «ментальность» синонимична «менталитету» (нем. *Mentalität*) и подразумевает (как правило, в социологических контекстах) тот или иной «склад ума», то есть устойчивые интеллектуальные и эмоциональные особенности, присущие тому или иному индивиду (обычно как представителю некоторой социальной группы). В общем, ментальность определяется как способ видения мира, в котором мысль не отделена от эмоций. Более того, существуют индивидуумы, и даже социальные группы людей, у которых эмоции главенствуют над мыслями.

С точки зрения цивилизационного подхода, двигателем мировой истории является, в основном, столкновение и взаимодействие цивилизаций.

В настоящее время мир стоит на грани глобального лобового и тотального столкновения между западной и исламской цивилизациями. Пока такого прямого столкновения нет. Прежде всего, потому, что исламский мир до настоящего времени не представляет собой монолита, единого организма или единой системы. Он состоит из отдельных, порой разрозненных национальных государств, у каждого из которых бытуют специфические интересы и свой курс в отношении внешнего мира и даже внутреннего устройства. Некоторые из этих государств, в том числе такие значимые, как Индонезия, Малайзия, Саудовская Аравия, Турция, ОАЭ, Иордания, охотно и тесно взаимодействуют с Западом, Россией, Китаем. Другие государства, например, Иран, Палестина, Сирия, Йемен, Египет, контролируются кругами, менее расположенными к Западу, но и эти круги понимают важность отношений с западным миром по причинам военно-политического и социально-экономического порядка. Конечно, в каждой стране исламского ареала есть силы, кое-где весьма многочисленные, агрессивные и непримиримые, нацеленные на конфронтацию и даже на завоевание чужих земель под знамёнами халифата, как

было в древности, например, при взятии Хайбара (628 г.). Хайбар — иудейское поселение, состоявшее из восьми укреплений и находившееся на расстоянии около 130 км к северу от Медины. Иудеи Хайбара не заключили мирный договор с Пророком и поддерживали отношения с племенем гатафан и бедуинами, враждовавшими с мусульманами.

Как только исламский мир воссоединится на основе религиозных или иных догм, мировое военное противостояние неизбежно. В таком противостоянии победа исламского мира имеет весьма высокую вероятность. В последнее время создается впечатление, что именно такую цель и преследуют американские и западноевропейские политики, в первую очередь в арабском мире. Западным политикам хотелось бы напомнить мудрые поговорки: «Не буди лихо, пока оно тихо», «Не раздувай тлеющий костёр, если не хочешь большого пожара».

Попытку установить время появления термина «цивилизация» одним из первых предпринял известный французский историк Люсьен Февр (1878–1956). Специалисты высоко оценивают научный труд Февра Л. «Бои за историю» (Февр Л. Бои за историю. М., 1991).

В своей работе «Цивилизация: эволюция слова и группы идей» Л. Февр пришёл к выводу, что впервые термин «цивилизация» в напечатанном виде появляется в работе «Древность, разоблаченная в своих обычаях» (1766) французского ученого и философа, инженера-строителя Николя Антуана Буланже (1722–1759). В частности, Н. А. Буланже писал: «Когда дикий народ становится цивилизованным, ни в коем случае не следует считать акт цивилизации законченным после того, как народу даны четкие и непререкаемые законы: нужно, чтобы он относился к данному ему законодательству как к продолжающейся цивилизации».

Инженер по профессии, Н. А. Буланже был в то же время и признанным философом в том широком смысле, какой придавался этому слову в XVIII веке.



Знамя Пророка, при взятии Хайбара



Люсьен Февр (1878–1956)

«Когда перелистываешь его сочинения, то кажется, будто он прожил больше, чем сто лет», — говорит французский писатель, философ-просветитель и драматург, основатель «Энциклопедии, или Толковый словарь наук, искусств и ремёсел», иностранный почётный член Петербургской академии наук Д. Дидро (1713–1784) (в статье, посвященной памяти Н. А. Буланже и напечатанной в приложении к первому тому «Разоблаченной древности» (*L'Antiquite devoilee par ses usages, ou Examine critique des principales*

opinions, ceremonies et institutions religieuses et politiques des differents peuples de la terre, par feu M. Boulanger, a Amsterdam chez M. — M. Rey, MDCC. LXXII, en 3 vol.).

Свою главную задачу Л. Февр усматривал в обосновании новых принципов исторического познания. Пафос его творчества — возвращение историческому знанию утраченного им гуманистического содержания, насыщение истории проблематикой, связанной с жизнью современного общества и диктуемой коренными, глубинными его запросами.

Одним из первых понятие «цивилизация» в научный оборот ввёл также и выдающийся философ Адам Фергюсон (1723–1816), который подразумевал под этим термином стадию в развитии человеческого общества, характеризующуюся существованием общественных классов, а также городов, письменности и других подобных явлений. Предложенная шотландским учёным стадийная периодизация мировой истории (дикость — варварство — цивилизация) пользовалась поддержкой в научных кругах в конце XVIII — начале XIX века. С ростом популярности в конце XIX — начале XX века так называемого плюрально—циклического подхода к истории, под общим понятием «цивилизации» стали также подразумеваться «локальные цивилизации».

У истоков плюрально-циклического понимания истории стоят французский дипломат Ж. А. де Гобино (1816–1882) и немецкий

политик, историк Г. Рюккерт (1823–1875). Основные положения плюрально-циклического понимания истории были достаточно четко сформулированы выдающимся русским геополитиком, публицистом, социологом и естествоиспытателем, одним из многих русских умов, предвосхитивших оригинальные идеи, возникшие позднее на Западе, Н. Я. Данилевским (1822–1885). В дальнейшем научные положения плюрально-циклического понимания истории были развиты немецким философом-идеалистом О. Шпенглером (1880–1936), британским историком, философом истории, культурологом и социологом А. Дж. Тойнби (1889–1975) и, наконец, выдающимся русским ученым Л. Н. Гумилевым (1912–1992).

Отмеченные мыслители именовали выделенные ими исторические образования по-разному: цивилизации (Ж. А. де Гобино, А. Дж. Тойнби), культурно-исторические индивиды (Г. Рюккерт), культурно-исторические типы (Н. Я. Данилевский), культуры или великие культуры (О. Шпенглер), этносы и суперэтносы (Л. Н. Гумилев).

Учитывая специфику взглядов, отразим научный подход Ж.-А. де Гобино.

Ж.-А. де Гобино (1816–1882), французский дипломат и литератор, который одним из первых систематически изложил идеи о роли расового фактора в истории. Его взгляды («Опыт о неравенстве человеческих рас», 1853–1855) оказали большое влияние на развитие самого понятия «раса» в XIX веке и легли в основу почти всех последующих теоретических построений антропосоциологии. Ж.-А. де Гобино важнейшим фактором исторического процесса считал расу. Он различал три «чистые» расы (белую, желтую и черную) и многочисленные «смешанные» типы. По его мнению, каждая раса сама по себе неизменна и обладает специфическими культурными способностями. Создаваемые разными расами цивилизации по своей природе некоммуникабельны, т. к. прирожденные расовые дарования у разных рас принципиально различны. Судьба каждой исторической цивилизации определяется ее расовым составом. С точки зрения Ж.-А. де Гобино, при чистоте расы образ мысли всех ее представителей остается оди-

наковым в силу кровной общности, и национальные учреждения соответствуют чаяниям и устремлениям всех.

А. Фергюсон — один из родоначальников позитивистских и социологических попыток эмпирического и в то же время конструктивного понимания того развития, которое проходят формы человеческого общества: от примитивной ступени к более высокой культуре под действием общих законов. А. Фергюсон подчеркивал значение инстинкта в возникновении общества. Он также продемонстрировал особое понимание изменения форм общества в результате растущей социальной дифференциации.

Наряду с позитивистскими тенденциями А. Фергюсон высказывал значимые идеи, которые вели к историзму. Он, в частности, энергично выступил против обычного прагматизма, склонного объяснять возникновение и изменение государственных образований осознанными мотивами людей. Происхождение общественных институтов, говорил он, лежит в темном и далеком прошлом. Они возникают из естественных влечений, а не из умозрительных построений людей. Как во тьме, люди нащупывали институты, которые были не предусмотрены, а возникали как последствия их деятельности. При этом А. Фергюсон напоминал слова выдающегося английского военачальника и государственного деятеля О. Кромвеля (1599–1658) о том, «что человек никогда не поднимается выше, чем тогда, когда не знает, куда идет» (Вольский Ст. Кромвель. — М., 1934. — 304 с.). Таким образом, учение о возникновении государства основывалось, с точки зрения А. Фергюсона, не на планах отдельных личностей, а на ситуации, в которой находился народ и его гении.

В работе Пономарёва М. В., Смирнова С. Ю. «Новая и новейшая история стран Европы и Америки» цивилизация (от лат. *civilis* — гражданский, государственный) определяется с различных точек зрения:

- **Общефилософское значение:** цивилизация — это социальная форма движения материи, обеспечивающая её стабильность и способность к саморазвитию путём саморегуляции обмена с окружающей средой (человеческая цивилизация в масштабе космического устройства);

- Историко-философское значение: цивилизация — это единство исторического процесса и совокупность материально-технических и духовных достижений человечества в ходе этого процесса (человеческая цивилизация в истории Земли);
- Цивилизация — стадия всемирного исторического процесса, связанная с достижением определённого уровня социальности (стадия саморегуляции и самопроизводства при относительной независимости от природы дифференцированности общественного сознания);
- Цивилизация — это локализованное во времени и пространстве общество. Локальные цивилизации являются целостными системами, представляющими собой комплекс экономической, политической, социальной и духовной подсистем и развивающиеся по законам витальных циклов (Пономарев М. В., Смирнов С. Ю. «Новая и новейшая история стран Европы и Америки: Учеб. пособие для студ. высш. учеб. заведений: В 3 ч. — М.: Гуманит. изд. центр ВЛАДОС, 2000. — Т. 1. — 288 с.).

Основоположником цивилизационного подхода к изучению исторического процесса развития цивилизаций является русский ученый-биолог, историк, социолог, публицист Н. Я. Данилевский (1822–1885). В своей книге «Россия и Европа» (1868) он высказал мысль о том, что главными действующими субъектами истории являются не государства или отдельные нации, а огромные культурно-религиозные общности. Эти общности автор назвал «культурно-историческими типами» (Данилевский Н. Я. Россия и Европа. — М.: ИЦ «Древнее и современное», 2002. — 550 с.). Впоследствии эти общности специалисты стали называть «цивилизациями».

Н. Я. Данилевский первым среди русских исследователей сформулировал и научно обосновал тезис объективной отчужденности Европы от России. Причина этой отчужденности, по его мнению, состоит в принципиальном цивилизационном различии двух мировых сил: «Европа не признает нас своими. Европейцы видят в России и славянах не только чуждое, но и «враждебное начало». В настоящее время «враждебное начало» в отношениях к нам со

стороны стран Европы и США резко усиливается. Все рассуждения отдельных политиков о якобы наступившей «перезагрузке» отношений утопичны и безосновательны. Россия никогда не будет принята Западом. Поэтому не случайно Н. Я. Данилевский в свое время выдвинул основополагающую идею о необходимости приведения внешней политики России в соответствие с объективными задачами развития и укрепления «славянского культурно-исторического типа». Гораздо позже этот принцип – зона влияния одной цивилизации – у специалистов получил название «большого пространства».

В частности, в книге «Россия и Европа» (Данилевский Н. Я. Россия и Европа. — М.: ИЦ «Древнее и современное», 2002. — 550 с.), Н. Я. Данилевский отмечает: «В продолжение этой книги мы постоянно проводим мысль, что Европа не только нечто нам чуждое, но даже враждебное, что её интересы не только не могут быть нашими интересами, но в большинстве случаев прямо им противоположны... Если невозможно и вредно устранить себя от европейских дел, то весьма возможно, полезно и даже необходимо смотреть на эти дела всегда и постоянно с нашей особой русской точки зрения, применяя к ним как единственный критерий оценки: какое отношение может иметь то или другое событие, направление умов, та или другая деятельность влиятельных личностей к нашим особен-



Данилевский Николай Яковлевич (1822–1885)

ным русско-славянским целям; какое они могут оказать препятствие или содействие им? К безразличным в этом отношении лицам и событиям должны мы оставаться совершенно равнодушными, как будто бы они жили и происходили на луне; тем, которые могут приблизить нас к нашей цели, должны всемерно содействовать и всемерно противиться тем, которые могут служить ей препятствием, не обращая при этом ни малейшего внимания на их безотносительное значение — на то, каковы будут их последствия для самой Европы, для человечества, для сво-

боды, для цивилизации. Без ненависти и без любви (ибо в этом чуждом мире ничто не может и не должно возбуждать ни наших симпатий, ни наших антипатий), равнодушные к красному и к белому, к демагогии и к деспотизму, к легитимизму и к революции, к немцам и французам, к англичанам и итальянцам, к Наполеону, Бисмарку, Гладстону, Гарибальди — мы должны быть верным другом и союзником тому, кто хочет и может содействовать нашей единой и неизменной цели. Если ценою нашего союза и дружбы мы делаем шаг вперед к освобождению и объединению славянства, приближаемся к Цареграду — не совершенно ли нам все равно, купятся ли этою ценою Египет Францией или Англией, рейнская граница — французами или вогезская — немцами, Бельгия — Наполеоном или Голландия — Бисмарком... Европа не случайно, а существенно нам враждебна; следовательно, только тогда, когда она враждует сама с собою, может она быть для нас безопасной... Именно равновесие политических сил Европы вредно и даже губительно для России, а нарушение его с чьей бы то ни было стороны выгодно и благотельно... Нам необходимо, следовательно, отрешиться от мысли о какой бы то ни было солидарности с европейскими интересами». Авторам остается только отметить, что именно такой оценки в отношении к Европе не достает современному руководству Российского государства.

В конце XIX — начале XX в. концепция Н. Я. Данилевского получила развитие в работах русского философа К. Н. Леонтьева (1831–1891), немецкого философа О. Шпенглера (1880–1936), русского ученого-евразийца П. Н. Савицкого (1895–1968), его ученика Л. Н. Гумилева (1912–1992).

Главную суть мысли К. Леонтьева, его своеобразную мораль отразил наш выдающийся соотечественник, русский религиозный и политический философ, представитель экзистенциализма Н. А. Бердяев (1874–1948): «Мораль ценностей, а не мораль человеческого блага. Сверхличная ценность выше личного блага. Достижение высших целей, целей сверхличных и сверхчеловеческих, оправдывает жертвы и страдания истории. Называть это аморализмом есть явное недоразумение. И Ницше не был аморалистом, когда проповедовал мораль любви к дальнему в противоположность морали



К. Н. Леонтьев
(1831–1891)



О. Шпенглер (1880–1936)



П. Н. Савицкий
(1895–1968)

любви к ближнему. Это — иная мораль» (Бердяев Н. А. Константин Леонтьев. Очерк из истории русской религиозной мысли // Бердяев Н. А. Константин Леонтьев. Очерк из истории русской религиозной мысли. Алексей Степанович Хомяков. — М.: АСТ: АСТ МОСКВА: ХРАНИТЕЛЬ, 2007).

Л. Н. Гумилёв предложил комплекс оригинальных методов изучения этногенеза, заключающихся в параллельном изучении исторических сведений о климате, геологии и географии вмещающего ландшафта и археологических и культурных источников. Основу его исследования составила оригинальная пассионарная теория этногенеза, с помощью которой он пытался объяснить закономерности исторического процесса.

Теория Л. Н. Гумилева о глубочайшей связи характера, обычаев и культуры народов с ландшафтами — роднит его с идеями евразийцев. В своих трудах, исследуя историю основных этносов Евразии — монголов, тюрок, гуннов, Л. Н. Гумилев представляется евразийцем по полному праву. Его многие труды, перекликаясь с трудами П. Н. Савицкого, Г. В. Вернадского, а также выдающегося русского лингвиста, философа и публициста евразийского направления Н. С. Трубецкого (1890–1938), показывают то огромное влияние, которое эти народы наравне с византийцами оказали на психологию и культуру русского и других славянских народов.

В 1920-х — 1930-х годах Н. С. Трубецкой являлся активным участником евразийского движения, одним из его теоретиков и политических лидеров.

Наряду с публицистами, входившими в круг евразийцев, П. П. Сувчинским (1892–1985) и П. Н. Савицким (1895–1968), Н. С. Трубецкой входил в руководящие органы евразийства (Совет Трех, Совет Пяти, Совет Семи). До 1929 года Н. С. Трубецкой участвовал во всех программных евразийских сборниках («Исход к Востоку» (1921), «На путях» (1922), «Россия и латинство» (1923), «Евразийский временник. Книга 1» (1923), «Евразийский временник. Книга 2» (1925), «Евразийский временник. Книга 3» (1927)), а также в периодических изданиях евразийцев (журнал «Евразийские хроники», газета «Евразия»). Н. С. Трубецкой соавтор коллективных евразийских манифестов («Евразийство (опыт систематического изложения)» (1926), «Евразийство (формулировка 1927 года)»). Он выпустил ряд книг в Евразийском книгоиздательстве («Наследие Чингисхана» (1925), «К проблеме русского самосознания» (1927)).

Как идеолог евразийства Н. С. Трубецкой разработывал концепции многополярного мира, славяно-туранских культурных взаимодействий, монгольского влияния на русскую политическую историю и культуру, идеократии, учения о правящем отборе в государстве.

С самого зарождения евразийского движения П. Н. Савицкий являлся одним из его главных теоретиков и политических лидеров. Он создал базовые для евразийства теории месторазвития, хозяйстводержавия, циклов экономической истории, циклов ев-



Л. Н. Гумилев
(1912–1992)



Н. С. Трубецкой
(1890–1938)

разийской истории. П. Н. Савицкий — создатель новой науки — кочевниковедения, создатель евразийской версии русской геополитики. П. Н. Савицкий внес вклад в географию, экономику, политологию, литературоведение, искусствоведение, историю и т. д. Он активный участник всех евразийских изданий, руководящих органов евразийского движения (Совет Трех, Совет Пяти, Совет Семи), активный пропагандист идей евразийства в русской эмигрантской и в зарубежной печати, борец с левым уклоном в евразийстве («Кламарский уклон»).

Среди трудов П. Н. Савицкого есть работы о старинной архитектуре Украины, развитии сельского хозяйства в России и по многим другим вопросам. Однако центральное место в его творческом наследии занимает изучение культурной и геополитической специфики России в её прошлом и настоящем.

Особый интерес вызывало у П. Н. Савицкого взаимодействие русского этноса с монгольским, от которого русские, по его мнению, унаследовали главное — «чувство континента».

В публицистике П. П. Сувчинский обращался преимущественно к проблемам русской истории и культуры. В соответствии с точкой зрения П. П. Сувчинского, русская культура «концентрически» выражает религиозно-нравственные основы мирозерцания русского народа. В одном из своих писем П. П. Сувчинский писал: «Россия была великодержавной, никогда не будучи государственной. Государственный навыв всякого народа определяется равнодействующей государственной сознательности всех индивидуумов, его составляющих. Великодержавность есть предопределенная потенция властности, размаха и разлива всей народной сущности. Это бессознательное ощущение мощи, это удельный вес всей народной массы, вытесняющей, раздвигающей собою окружающую среду. Это — невольное самоутверждение, *droit sacre* собственного бытия. Иногда великодержавность высокомерно разрастается, иногда слабеет, разлагается, превращая крепкую, казалось, государственную плоть в рыхлое, бессильное, рассыпающееся человеческое вещество. Бывает, что дар великодержавности совпадает с выработанными способностями к государственной технике — иногда же они взаимно исключают друг друга».

Английский историк, философ Арнольд Дж. Тойнби (1889–1975) в своей двенадцатитомной работе «Постижение истории» выделил 21 существовавшие в истории цивилизации и дал им классификацию: египетская, андская, древнекитайская, минойская, шумерская, майянская, сирийская, индская, хеттская, эллинская, западная, дальневосточная (в Корею и Японию), православная христианская (основная, в Византии и на Балканах), православная христианская, дальневосточная (основная), иранская, арабская, индуистская, мексиканская, юкатанская, вавилонская.



Арнольд Дж. Тойнби
(1889–1975)

Дополнительно в особый тип цивилизации он выделил «православно-русскую». А. Тойнби предложил довольно оригинальную теорию истоков и развития цивилизаций, известную как теория «Вызова-и-Ответа» (1912–1992).

Теория цивилизаций занимает умы и современных ученых-геополитиков. Например, в 1993 году была опубликована неоднозначно принятая в мире книга профессора Гарвардского университета, автора концепции этнокультурного разделения цивилизаций С. Ф. Хантингтона «Столкновение цивилизаций?». Автор книги утверждает, что в XXI в. источником конфликтов будут не экономика, политика или идеология, а цивилизационные различия. Авторы монографии в целом разделяют такую точку зрения.

В своих трудах профессор С. Ф. Хантингтон подчеркивает, что говорить об «успокоении» мира после холодной войны невозможно. Более того, события последних 10 лет, наоборот, говорят об усилении напряженности в отношениях между многими странами. При этом число конфликтующих государств постоянно увеличивается, география конфликтов расширяется.

В частности, С. Ф. Хантингтон пишет: «Куда ни повернешься, мир везде не в ладах с самим собой. Если в этом виновны не цивилизационные различия, то что же? Критики цивилизационной парадигмы не дали лучшего объяснения тому, что происходит

в мире. Напротив, цивилизационная парадигма вызвала повсеместно сочувственный отклик. В Азии, как сообщил один американский посол, она «распространяется, как степной пожар». В Европе председатель Европейского сообщества Жак Делор ясно поддержал довод, что «будущие конфликты станут вспыхивать скорее из—за культурных факторов, чем из-за идеологии или экономики», и предупредил: «Западу требуется достичь более глубокого понимания религиозных и философских оснований иных цивилизаций и того, как другие нации видят собственные интересы, выявить то, что есть у нас общего». Мусульмане, в свою очередь, увидели в «столкновении» признание и в какой-то мере легитимацию своеобразия их собственной цивилизации и ее независимости от Запада. То, что цивилизации являются значимыми целостностями, согласуется с тем, как люди осмысливают действительность и живут в ней».

Далее Самюэл Хантингтон в «Столкновении цивилизаций» ясно и лаконично пишет: «Наиболее ясный ответ, против которого трудно возразить, дает нам линия великого исторического раздела, которая существует на протяжении столетий, линия, отделяющая за-

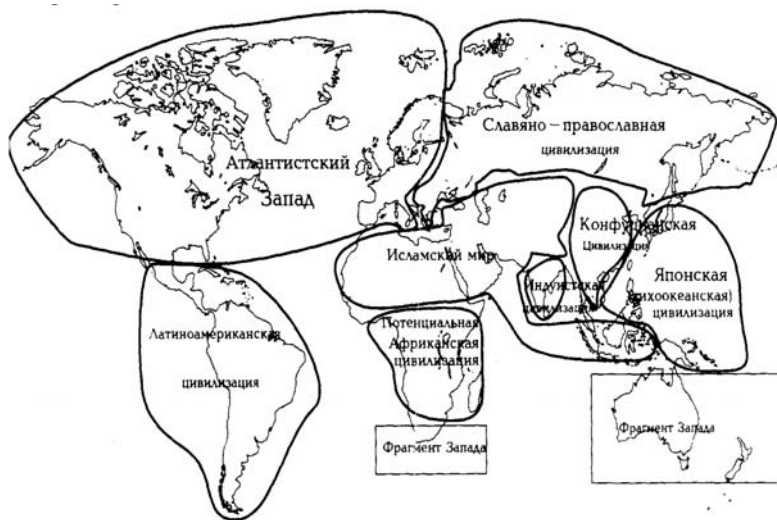

Цивилизации по С. Ф. Хантингтону

падные христианские народы от мусульманских и православных народов. Эта линия определилась еще во времена разделения Римской империи в четвертом веке и создания Священной Римской империи в десятом. Она находилась примерно там же, где и сейчас, на протяжении 500 лет. Начинаясь на севере, она идет вдоль сегодняшних границ России с Финляндией и Прибалтикой (Эстонией, Латвией и Литвой); по Западной Белоруссии, по Украине, отделяя униатский запад от православного востока; через Румынию, между Трансильванией, населенной венграми-католиками, и остальной частью страны, затем по бывшей Югославии, по границе, отделяющей Словению и Хорватию от остальных республик. На Балканах эта линия совпадает с исторической границей между Австро-Венгерской и Оттоманской империями. Это – культурная граница Европы... Европа заканчивается там, где заканчивается западное христианство и начинаются ислам и православие» (Хантингтон С. Столкновение цивилизаций. — М.: АСТ, 2003.).

Отвечая на многочисленные критические замечания о предлагаемой им теории, С. Ф. Хантингтон связал воедино темы демократии, модернизации, упадка. По его мнению, влияние Запада на общем фоне усиливающегося фундаментализма разного толка и многообразных культурно-интеграционных тенденций внутри цивилизаций постепенно снижается. Для анализа современного уклада мира интересна следующая точка зрения профессора: «Во-первых, существует мнение, что крах советского коммунизма означает конец истории или повсеместную победу либеральной демократии в мире. Этот довод страдает от ошибочности Единой Альтернативы. Он коренится в характерном для эпохи холодной войны допущении, что единственной альтернативой коммунизму является либеральная демократия, следовательно, из кончины первого рождается универсализм второй. Впрочем, очевидно, что существует множество форм авторитаризма, национализ-



Сэмюэл Филлипс Хантингтон (1927–2008)

ма, корпоративизма и рыночного коммунизма (как в Китае), которые живы и чувствуют себя хорошо в современном мире. Более важно, что имеются еще и все эти религиозные альтернативы, которые находятся вне мира, воспринимаемого в понятиях светских идеологий. В современном мире религия — это центральная, возможно, самая центральная сила, мотивирующая людские поступки и мобилизующая людей. Полная нелепость думать, что раз советский коммунизм провалился, Запад навсегда покорил мир.

Во-вторых, предполагается, что растущее взаимодействие — более развитые коммуникации и транспорт — создает общую культуру. Может, так бывает при определенных обстоятельствах. Но войны чаще происходят между государствами с высоким уровнем взаимодействия, которое, укрепляя самоидентификацию, часто вызывает реакцию сопротивления и противоборство.

В-третьих, имеется допущение, что модернизация и экономическое развитие способствуют укреплению однородности и порождают общую современную культуру, близко схожую с той, что существует на Западе в текущем столетии. Ясно, современные городские, образованные, богатые, промышленные общества наделены общими чертами, которые отличают их от отсталых, аграрных, бедных неразвитых обществ. В современном мире большинство модернизированных обществ составляли западные. Но модернизация не равнозначна вестернизации. Япония, Сингапур и Саудовская Аравия являются современными, процветающими, но явно не вестернизированными обществами. Презумпция Запада, что по мере модернизации другие народы станут такими же, «как мы», — это частица западного высокомерия, иллюстрирующего столкновение цивилизаций. Утверждать, что словенцы и сербы, арабы и евреи, индусы и мусульмане, русские и таджики, тамилы и сингалезцы, тибетцы и китайцы, японцы и американцы вместе принадлежат к единой универсальной цивилизации западного толка — это бросить вызов действительности.

Западное могущество в форме колониализма и американская гегемония в XX в. распространили западную культуру почти по всему современному миру. Европейский колониализм позади; американская гегемония отстывает. По мере того, как самоутверждаются

местные, уходящие корнями в историю нравы, языки, верования и учреждения, западная культура подвергается эрозии» (Хантингтон С. Столкновение цивилизаций. — М.: АСТ, 2003.).

Главный геополитический конфликт XXI в., по С. Хантингтону, определяется следующим образом: «Запад против остального мира».

По мнению С. Хантингтона, атлантисты должны всемерно укреплять стратегические позиции своей собственной цивилизации и готовиться к возможному противостоянию, не допускать создания опасного для Запада континентального альянса.

С его точки зрения, Западу следует:

- обеспечить более тесное сотрудничество и единение в рамках собственной цивилизации, особенно между ее европейской и североамериканской частями;
- интегрировать в Западную цивилизацию общества Восточной Европы и Латинской Америки, чьи культуры близки к западной;
- обеспечить более тесные взаимоотношения с Японией и Россией;
- предотвратить перерастание локальных конфликтов между цивилизациями в глобальные войны;
- ограничить военную экспансию конфуцианских и исламских государств;
- приостановить свертывание западной военной мощи и обеспечить военное превосходство на Дальнем Востоке и в Юго-Западной Азии;
- использовать трудности и конфликты во взаимоотношениях исламских и конфуцианских стран;
- поддерживать группы, ориентирующиеся на западные ценности и интересы в других цивилизациях;
- усилить международные институты, отражающие западные интересы и ценности и узаконивающие их, и обеспечить вовлечение незападных государств в эти институты.

Отражая достаточно объективную и однозначную позицию С. Хантингтона, хотелось бы привести мысль Е. Чернышевой, высказанную ею в статье «Что такое Европа и почему она чужда нам».

В частности, автор статьи по проблеме антагонистического различия нас и европейцев отмечает: «На самом деле так считает практически каждый европеец, не признавая русский народ равным себе. Давайте зададимся вопросом: мы что-нибудь от этого теряем? Самое удивительное, что абсолютно ничего! Мы должны понять всю чуждость нам европейской цивилизации и возвратиться к себе домой, т. е. к своей культуре, а не пытаться стать бедными родственниками в этом «общем европейском доме» (так и хочется сказать – публичном, учитывая тот разврат, в который выродилась Европа). Хватит тешить себя «общечеловеческими» иллюзиями и впадать в грех самоуничтожения, закрепляя моральное превосходство за цивилизационным понятием «Европа». Русская цивилизация была, есть и будет отличной от западной. Но это наше Отечество, и мы обязаны хранить ему верность. Пора вылечиться от болезни европоцентризма!». Действительно, пора нам излечиться от этой ставшей для нас исторической болезни и подумать о защите наших национальных интересов, в том числе и в Европе и Америке.

В добавление к отмеченному выше авторам хотелось бы привести высказывание видного российского геополитика, военного ученого, генерал-полковника Леонида Григорьевича Ивашова, который, в частности, по данному вопросу сказал: «Речь идет не о жестком повороте к другим странам во внешней политике. Речь идет сегодня, и это назрело, это необходимо, о том, что необходимо проводить самостоятельную внешнюю политику. Мы проводили политику колонизированного государства, и то, что мы имеем сегодня, наш слабый геополитический статус, отсутствие союзников, отсутствие уважения к России – это внешнеполитическая позиция гулящей девки. Мы в свое время сдали Югославию, сдали Ирак, сдали Ливию и остались и без друзей, и без союзников. У нас не было своих собственных проектов геополитического характера, мы не проводили самостоятельных геополитических операций. Американцы или Европа навязывают нам, а мы только «участвуем в обсуждении». Это политика колонии, когда дают что-то сказать, а делать – нет. И вот сейчас обозначается некий вектор самостоятельных внешнеполитических операций. То, что делается с Сирией – скромно, робко, с оглядкой, но, тем не менее, мы какую-то само-

стоятельную позицию здесь заняли. Пытаемся даже что-то с помощью военной силы поддержать, мы пытаемся сохранить систему международной безопасности, что крайне необходимо. Но пока это, еще раз скажу, робкие попытки. У России сегодня должна быть принята собственная геополитическая доктрина, какую оценку Россия дает современному миру, это должна быть прямая и объективная оценка, каким мы хотели бы видеть мир и предлагать это народам мира, и как мы видим роль и место России в обновленном мире. Мы должны об этом заявить, мы должны сказать об этом своим союзникам. Видимо, сейчас идет предварительное осмысление этого процесса, и Россия ужесточает позиции только против тех стран, которые хотят ущемить ее интересы, хотят навязать свою волю. Для них Россия будет менять свое отношение».

В целом, по мнению многих ученых, разрабатывающих цивилизационную теорию, географические границы цивилизаций определяют пределы «естественного» влияния великих держав, сферы их жизненных интересов и территории военно-политического контроля. В таком методологическом подходе к геополитике просматривается тенденция увести данную науку из зоны географии, сделать ее универсальной дисциплиной.

Следует отметить, что и в отечественной науке геополитическая мысль с географической точки зрения в первой половине XX в. находилась на достаточно высоком уровне. Методологической основой российской геополитики, вытекающей из закономерностей ее объективного исторического развития, явилось евразийство. Среди отечественных ученых в этой области в первую очередь выделялся Г. В. Вернадский.



Генерал-полковник
Л. Г. Ивашов (1943)



Г. В. Вернадский
(1887–1973)

Г. В. Вернадский в «Начертаниях русской истории», которую он опубликовал в Праге в 1927 г., осуществил геополитический анализ истории России. Так, комментируя схемы, показывающие «ритмичность государственно-образующего процесса», он писал следующее: «... Нынче Евразия представляет собой такое геополитическое хозяйственное единство, какого ранее она не имела. Поэтому теперь налицо такие условия для всеевразийского государственного единства, каких раньше быть не могло».

Кроме трудов Г. В. Вернадского, за рубежом были известны и труды П. Н. Савицкого (1895–1968). Петр Николаевич Савицкий был первым русским геополитиком в полном смысле этого слова. Именно в его трудах слово «геополитика» впервые употребляется на русском языке. Среди работ П. Н. Савицкого, имеющих непосредственное отношение к геополитике, особенно интересны статьи «Географические и геополитические основы евразийства» и «Геополитические заметки по русской истории». В частности, в своих трудах П. Н. Савицкий отмечал: «Россия есть ни Азия, ни Европа – таков основной геополитический тезис евразийцев... Россия – Евразия есть центр старого света. Устраните этот центр – и все остальные его части, вся эта система материковых окраин (Европа, Передняя Азия, Иран, Индия, Индокитай, Китай, Япония) превратится как бы в «рассыпанную храмину». Этот мир, лежащий к востоку от границ Европы и к северу от «классической» Азии, есть то звено, которое спаивает в единстве их всех. Это очевидно в современности, это станет еще явственней в будущем».

П. Н. Савицкий обоснованно считал, что геополитика является истинной национальной идеологией России, поскольку для русских понятия геополитики и евразийства совпадают, как для американцев и западноевропейцев совпадают понятия геополитики и атлантизма.

В 20-х годах прошлого столетия особый интерес вызвала также публикация статьи отечественного ученого А. Радо «Геополитика» в Большой Советской Энциклопедии. В последующие десятилетия само понятие геополитики было изъято из научного оборота в отечественной литературе, либо интерпретировалось как одно из проявлений буржуазной науки. А. Радо определял гео-

политику как учение о географической обусловленности политических явлений.

В частности, А. Радо определил семь универсальных геополитических закономерностей:

1. Тяготение континентальных стран к морю,
2. Стремление к завоеванию противоположного берега или овладение целым морским бассейном,
3. Перерастание через океан,
4. Овладение морскими путями и проливами,
5. Реки как носители исторического развития,
6. Большие реки как национальные или государственные границы,
7. Система рек как фактор сохранения государства.

Как и любая энциклопедическая статья, данная статья Радо является сводным теоретическим обобщением многих геополитических исследований того времени. Дальнейшее развитие геополитики осуществлялось, без упоминания данного названия, в политической и военной географии, в востоковедении и дипломатии.

В целом для географов, пытавшихся определить «объективную зависимость» между пространством и могуществом, именно война представлялась отличным средством для анализа явлений и проверки теории. Действительно, только война позволяет выявить стратегические и тактические преимущества территории. В то же время географический анализ должен был дать военачальникам и политикам «научное» представление о пространстве, о сочетании пространственных характеристик. Интуитивные решения полководцев могут быть проверены — подтверждены, углублены или опровергнуты — благодаря методическим исследованиям географов, позволяющим определить реальную ценность элементов ландшафта (реки, горные системы, плато...) и с наибольшей выгодой использовать их особенности.

Вторым базовым источником геополитики, как считают многие ученые, были и в настоящее время являются основные военно-стратегические теории. Авторы со всей ответственностью заявляют, что именно военные стратегические аспекты в настоящее время и на достаточно далекую перспективу будут определять глав-

ные закономерности формирования геополитики. Сегодня Миром правит сильный.

Коротко остановимся на истории формирования военной стратегии.

1. 2. 3. История формирования военной стратегии.

Влияние военной стратегии на геополитику

Автором самого первого в истории теоретического труда по военной стратегии считается китайский историк и мыслитель IV (VI) века до нашей эры Сунь-цзы, написавший знаменитый трактат «Искусство войны». Трактат «Искусство войны» — это сплав философии, искусства и науки ведения войны. Великий мыслитель Сунь-Цзы в краткой и сжатой форме изложил основные принципы ведения войны, а также формы и способы подготовки к ней. В частности, он говорил: «Война — это великое дело для государства, это почва жизни и смерти, это путь существования и гибели. Это нужно понять» (Сунь-Цзы, У-Цзы. Трактаты о военном искусстве. — М.: «АСТ», 2002).

Сунь-Цзы принадлежит ставшее крылатым выражение: «Война любит победу, но не любит продолжительности».

В своем историческом труде Сунь-Цзы писал: «В целом, стратегия ведения войны такова. После того, как полководец получил приказы от правителя, объединил армию и собрал войска:

- Не разбивай лагерь на обманчивой местности,
- Объединяйся с союзниками на удобной местности,
- Составь стратегические планы для окруженной местности,
- Сражайся на смертельной местности,
- Есть дороги, по которым не ходят,
- Есть армии, на которые не нападают,
- Есть укрепленные города, которые не штурмуют,
- Есть местности, из-за которых не соперничают,
- Есть приказы правителя, которые не выполняют.

Поэтому полководец, обладающий пониманием преимуществ девяти изменений, знает, как использовать армию. Если полководец не обладает пониманием преимуществ девяти изменений, то

даже будучи знакомым с местностью, он не сможет использовать преимуществ.

Тот, кто командует армией, но не знает способов девяти изменений, даже если он знаком с пятью преимуществами, не сможет управлять людьми».

Впервые термины «стратегикон», «стратегология», под которыми понимались способы ведения войны, были определены и введены в обращение ещё древними военными мыслителями, например, древнеримским политическим деятелем, полководцем и писателем Секстом Юлием Фронтином (30–103) и Олександром. (Фронтин Секст Юлий. Военные хитрости (Стратегемы)/ Пер. А. Б. Рановича// ВДИ. 1946. № 1).

Наиболее известной и популярной работой С. Ю. Фронтин стал труд «Военные хитрости». Этот труд впитал в себя богатейший опыт многих полководцев древности. Многочисленные войны греков, римлян и других народов древнего мира породили военную науку, в рамках которой разрабатывались различные вопросы стратегии, тактики, военной психологии и т. п. К концу I в. н. э. многие римские полководцы успешно изучали военное дело и на практике использовали основы стратегии. Среди них оказался и сам С. Ю. Фронтин. Однако его внимание привлекла не стратегия, т. е. правильно замысленная и обдуманная на основании военной науки операция, а военные хитрости – стратегемы, т. е. то, что приходит на ум уже в ходе самой кампании, оригинальные импровизации.

С. Ю. Фронтин находит эти хитрости у многих античных авторов, описывавших различные войны. Такие хитрости были рассыпаны по многочисленным сочинениям греков и римлян. Автор «Военных хитростей» определил свою главную цель как собрание наиболее продуманных и удачных решений полководцев в одну книгу. Он не считал свой труд литературным произведением, а придавал ему утилитарно-технический характер. Главное для



Китайский стратег
и мыслитель Сунь-Цзы
(54 н. э. – 496 до н. э.)

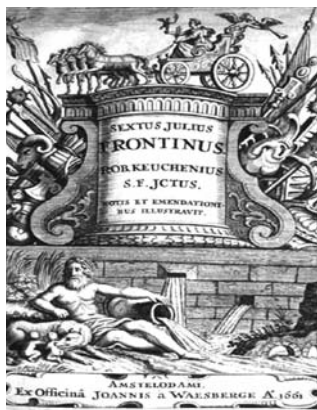

«Военные хитрости»

С. Ю. Фронтин было оказывать помощь полководцам в командовании войсками и проведении военных операций. Фактически «Военные хитрости» представляли собой своеобразный учебник по военному искусству. По мысли С. Ю. Фронтин, это должно быть удобное пособие, где легко отыскать случаи, похожий на события данного времени. И тогда можно будет быстро принять верное решение. Однако С. Ю. Фронтин не был военным педантом. Он вовсе не требовал точного следования приведенным примерам и решениям.

Напротив, автор считал, что его труд должен будить творчество полководца.

В предисловии к своим «Стратегемам» С. Ю. Фронтин разъясняет цель своего труда и его композицию. Он надеется, что собранные и систематизированные образцы искусных деяний полководцев послужат источником и стимулом для военного творчества полководцев. А изложение должно быть кратким, ибо «людям занятым надо оказывать помощь скорую». Скомпилированный исторический материал и, возможно, собственные наблюдения С. Ю. Фронтин распределяет по трем категориям:

- стратегемы, относящиеся к подготовке боя;
- стратегемы в бою и непосредственно после боя;
- стратегемы при осаде городов.

Внутри этих больших разделов даны более узкие подразделения. Эта систематичность изложения позволяет легко обзреть всю книгу и найти нужную справку. Все стратегемы изложены по одному плану; каждый параграф начинается с имени главного действующего лица, а весь параграф автор старается уложить в одну-две фразы. Это придает изложению напряженность и стремительность и вместе с тем облегчает нахождение деяний того или иного полководца.

В продолжение трудов древних военных мыслителей в отношении талантов военных стратегов в последнее время все чаще в ис-

следованиях встречается термин «стратегическая культура». Понятие «стратегической культуры» было разработано в США на рубеже 70–80-х годов прошлого века как инструмент борьбы с геополитическими противниками. Характерно, что первым случаем употребления нового понятия стал термин «советская стратегическая культура», введенный Джеком Снайдером в разработке для корпорации RAND (Jack Snyder. *The Soviet Strategic Culture: Implications for Limited Nuclear Operations*. R-2154-AF. Santa Monica, Calif. : RAND, Sept. 1977).

Представление о «стратегической культуре» родилось из анализа различий в американской и советской практике целеполагания. Исходным явилось положение о неустранимости этих различий, вытекающих из специфики национально-исторического опыта каждой из двух стран. Со временем понятие «стратегической культуры» стало для американцев «полезным инструментом понимания самих себя, других и того, как эти другие видят нас» (Colin S. Gray. *Comparative Strategic Culture*. – «Parameters», Winter 1984, pp. 26–33).

Стратегическая культура — это совокупность идей, определяющих границы применения силы в системе отношений «друг – враг». Отражая особенности географического положения страны, ее ресурсной базы, этнической структуры, религиозной традиции, гражданско-политического строя и т. п., стратегическая культура является концентрированным выражением национальной традиции в подходе к проблемам национальной или государственной (военной) безопасности.

Стратегическая культура, предъявляющая ясные требования к определению национальной идентичности политического субъекта, свой главный вопрос формулирует так: «Кто я есть как американец (китаец, русский, европеец) и как я, будучи американцем (китайцем, русским, европейцем), должен мыслить и действовать в данной обстановке?». Соответственно, есть китайская, американская, европейская, индийская стратегические культуры, и иначе не может быть при неустранимой множественности культурно-исторических типов (цивилизаций), существующих на планете.

Возвращаясь к нашему повествованию, следует подчеркнуть, что С. Ю. Фронтин не являлся первым «военным теоретиком»,

у него имелись выдающиеся предшественники, как со стороны греков, так и римлян. Например, Ксенофонт в IV в. до н. э. написал руководство «О командовании конницей». Непосредственный предшественник Фронтинана Олександр (I в. н. э.) составил «Стратегикос» – правила ведения боя. Из римлян специальные военные сочинения разрабатывали Марк Порций Катон Цензор (Старший) (234–149 до н. э.), известный политический и военный деятель, писатель, военный теоретик, современник Римского императора Тиберия (42 до н. э. — 37 н. э.) Цельс. Однако С. Ю. Фронтинан мало пользовался трудами великих предшественников, так как его интересовали военные хитрости, а не тактика или отдельные элементы военной стратегии.

Олександром принадлежит разработанное им правило, которое гласит примерно так: «Причина войны всегда должна быть законна». Текст «Стратегикоса» Олександра обнаруживает знакомство его автора с римскими трудами по военной науке (например, трудами Саллюстия, Цезаря, Ливия), а также непосредственное влияние классиков эллинской историографии и военной теоретической мысли. Однако, поднимая в своей работе широкий круг вопросов тактического и стратегического характера (порядок совершения маршей, устройство лагеря, боевая подготовка войск, действия полководца накануне, в ходе и по окончании сражения и т. д.), Олександр основное внимание сосредотачивает не на сложных маневрах или владении техническими знаниями, а на рассудительности, бдительности, самообладании и т. п. достоинствах полководца.

Учитывая оригинальность изложения, уместно процитировать один пассаж из известного военного трактата «Стратегикос», написанного в середине I в. н. э. греческим автором, философом-платоником Олександром, поскольку в его словах обнаруживается своеобразие подхода древних к критериям отбора военачальников. Обращаясь в первой фразе введения к своему знатному покровителю Квинту Веранию (примерно 20–70 годы н. э.), которому и посвящен трактат, Олександр пишет, что, в отличие от книг по верховой езде, охоте, рыбной ловле или земледелию, которые следует посвящать любителям такого рода занятий, сочинение «о военной науке» подобает адресовать римлянам, в первую очередь тем из них, кото-

рые достигли сенаторского достоинства и по благосклонности Августа Цезаря облечены властью консулов и военачальников как по причине их образования, которое сочетается у них с немалой опытностью, так и по причине знатности их предков».

Основными источниками византийской военной литературы являются Онесандр, Элиан и Арриан. В свою очередь Элиан и Арриан в военных трудах использовали руководство по тактике, составленное учеником Посейдония Асклепиодотом. Современник императора Анастасия (491–518) Урбикий переделал тактику Арриана и выпустил ее под своим именем.

К эпохе Юстиниана I относится научный труд «Рассуждение» неизвестного автора о военном искусстве как о составной части государственного управления.

С именем Императора Маврикия (582–602) специалисты связывают «Стратегикон», который состоит из введения и 12 книг.

Известному военному стратегу Марку Греку (примерно 650-?) принадлежит «Книга об огненных составах для сжигания врагов».

Львом VI Мудрым (886–911) разработан общий очерк военного искусства, известный под названием «Военных институций Льва VI», в котором особая глава впервые была посвящена военному праву.

Следующим военным аналитиком, который разработал «Тактику» и «Стратегику» применительно к своему времени стал Константин VII Багрянородный (912–959).

Никифору II Фоке (912 – 969), военачальнику, византийскому императору, приписывают составление подробного регламента о пограничной войне.

В XI в. византийский магнат Кекавмен написал сочинение – «Интересные заметки солдата о военных и других делах».

Признанными в мире первыми авторами теорий военной стратегии по праву считаются итальянский мыслитель, историк Н. Макиавелли (1469–1527), немецкий военный теоретик и историк К. фон Клаузевиц (1780–1831), германский военачальник Х. И. Мольтке (1848–1916) и др.

Среди русских и советских военных стратегов в первую очередь можно отметить А. А. Свечина (1878–1938), Б. М. Шапошникова (1882–1945), М. В. Фрунзе (1885–1925) и многих других.

Александр Андреевич Свечин (1878–1938) русский и советский военачальник, выдающийся военный теоретик, публицист и педагог — один из нескольких русских военных стратегов, признанных в мировом масштабе. К сожалению, в России его труды не переиздавались с довоенных времен (в отличие от США, где, например, по его книге «Стратегия» преподают и сегодня).

Фундаментальный научный труд А. А. Свечина «Стратегия» в свое время получил блестящий отзыв со стороны выдающегося русского военного мыслителя, военачальника, военного теоретика, публициста и педагога, талантливого военного географа и востоковеда, действительного члена Русского географического общества Андрея Евгеньевича Снесарева (1865–1937), который, в частности, обоснованно писал: «Труд А. А. Свечина представляет собою крупнейшее явление в нашей военной литературе за последние годы».

Не меньшее значение имеет и другой научный труд А. А. Свечина «Эволюция военного искусства»

В конце 20-х — начале 30-х годов А. А. Свечин в серии своих печатных работ аргументированно предсказал весь ход Великой Отечественной войны.

Например, еще в 1924 году А. А. Свечин выступил против мнения о том, что будущий агрессор будет наносить главный удар по наиболее экономически развитым регионам Советского Союза, в частности, по Украине, где к тому же степные просторы были удобны для быстрого продвижения подвижных, механизированных частей. Вообще, А. А. Свечин первым выдвинул тезис о том,

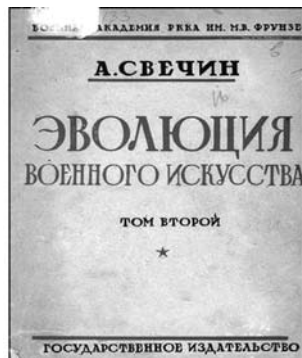

что на начальном этапе будущей войны политические цели противника будут преобладать над экономическими целями. Александр Андреевич был уверен, что противник нанесет свой главный удар через полуаграрную Белоруссию, а не через экономически развитую Украину, потому что Белоруссия — кратчайший путь к Москве — политическому центру страны.

Более того, А. А. Свечин и Маршал Советского Союза, выдающийся советский военный и государственный деятель, военный теоретик Б. М. Шапошников (1882–1945) первыми среди советских авторов 1920-х — 1930-х гг. внесли наиболее весомый вклад в рассмотрение вопросов соотношения между политической и военной стратегией. В частности, А. А. Свечин мысль о примате политики по отношению к стратегии развил и углубил в своем главном труде — «Стратегия», вышедшем двумя изданиями в 1926 и 1927 годах. Здесь он весьма категорично заявил о праве политики вмешиваться в стратегию, в военные операции. Однако А. А. Свечин имел в виду продуманное, научно обоснованное вмешательство.



А. А. Свечин (1878- 1938)

А. А. Свечин противопоставляет свои теории воззрениям Бисмарка, отстаивавшего право политики на вмешательство в стратегию. «Утверждение о господстве политики над стратегией, по нашему мнению, имеет всемирно-исторический характер... Стратегия, естественно, стремится эмансипироваться от плохой политики; но без политики, в безвоздушном пространстве, стратегия существовать не может; она обречена расплачиваться за все грехи политики», — писал в 1927 г. А. А. Свечин. «Политическое безгололье» Германии в начале XX века, по небезосновательному мнению А. А. Свечина, отчасти характеризовалось «эмансипацией германской стратегии от политических директив». Подчеркивая примат политики над военной стратегией, право высшего государственного руководства вмешиваться в решение оперативно-стратегических вопросов, А. А. Свечин неоднократно повторял, что и политические решения должны соотноситься со стратегией, с военными возможностями, что политик должен внимательнейшим образом прислушиваться к мнению военных профессионалов, знать, как работает военная машина, каков военно-мобилизационный механизм государства и пр. «Ответственные политические деятели, —

писал А. А. Свечин, — должны быть знакомы со стратегией... Политик, выдвигающий политическую цель для военных действий, должен отдавать себе отчет, что достижимо для стратегии при имеющихся у нее средствах и как политика может повлиять на изменение обстановки в лучшую или худшую сторону. Стратегия является одним из важнейших орудий политики; политика и в мирное время в значительной степени должна основывать свои расчеты на военных возможностях дружественных и враждебных государств». А. А. Свечин также настаивал на том, что изучение стратегии требуется не только для высшего командного состава Армии. Стратег, дающий директивы инстанциям, непосредственно руководящим операцией, должен отдавать себе ясный отчет в основных пределах, которые являются достижимыми для оперативного искусства с наличными средствами, и обладать острым оперативным и тактическим глазомером, чтобы ставить действия своих войск в возможно выгодные условия. «Стратегия, — писал он, — это искусство всего высшего командного состава армии, так как не только командующий фронтом и командующий армией, но и командир корпуса не сумеет справиться со своими оперативными задачами, если у него не будет ясного стратегического мышления».

Маршал Б. М. Шапошников внёс значительный вклад в теорию и практику строительства Вооружённых сил СССР, в их укрепление и совершенствование, подготовку военных кадров. Он много и успешно работал над развитием военной науки, над обобщением боевого опыта Первой мировой и Гражданской войн. Участвовал в комиссии по разработке уставов, отражая в них основные положения военной доктрины СССР.



Маршал Б. М. Шапошников
(1882–1945)

Венцом военной теоретической деятельности Б. М. Шапошникова является военно-теоретическая и военно-историческая книга «Мозг армии». Книга была издана в 1927 году и пользовалась

исключительной популярностью среди высшего командного состава РККА. В своей книге Б. М. Шапошников описывает на примере Первой мировой войны основные взгляды того времени на характер военных действий и их масштабы. В основном, на примере Австро-Венгрии, а также Франции, он даёт представление о структуре генерального штаба как органа верховного главкомандования и о сущности его работы, о требованиях, предъявляемых современной войной к полководцу, к органам оперативного управления и их работникам. В книге также много места уделено функциональной деятельности генерального штаба по подготовке экономики страны к войне.

Таким образом, Б. М. Шапошников определил основные положения о характере будущей войны, глубоко раскрыл особенности руководства армией в войне и дал чёткое представление о роли, функциях и структуре Генерального штаба как органа Верховного Главкомандования по управлению Вооружёнными силами.

М. В. Фрунзе является признанным автором капитальных работ, ставших основой для стратегии РККА. Наиболее крупные его работы: «Реорганизация РККА» (1921), «Единая военная доктрина и Красная армия» (1921), «Фронт и тыл в войне будущего» (1924).

Полководческая деятельность М. В. Фрунзе характеризовалась умением правильно определить направление главного удара, выбрать момент для его нанесения, сосредоточить превосходящие силы и средства на направлении главного удара за счёт ослабления второстепенных участков. Операции, проведённые им, преследовали решительные цели полного разгрома противника, отличались оригинальностью замысла. Глубокие знания и огромный опыт, полученный им в ходе Гражданской войны 1918–1920 гг., нашли воплощение в его деятельности как военного теоретика. В частности, ему принадлежит определение понятия «единая военная доктрина».

По мнению М. В. Фрунзе, военная доктрина — это научно обоснованная и официально принятая на достаточно длительный период времени система руководящих установок, определяющих применение средств военного насилия в политических целях, характер

военных задач и способы их решения, направленность военного строительства. Военная доктрина устанавливает сущность, цели и характер возможных войн, военно-политические, стратегические, технические, экономические, правовые, другие важнейшие аспекты военной политики, касающиеся подготовки государства к войне или к отражению агрессии. Доктрина может приниматься как отдельным государством, так и коалицией государств. Военная доктрина России определяет военно-политические, военно-стратегические и военно-экономические основы обеспечения военной безопасности страны, что обуславливает ее оборонительный характер.

Научные труды М. В. Фрунзе имели методологическое значение и помогали решать практические задачи укрепления обороны Советского государства. Государство М. В. Фрунзе понимал как способ организации общества, основной элемент политической системы, организацию публичной политической власти, опирающаяся на меры принуждения.

Важным вкладом в советскую военную науку явилось определение М. В. Фрунзе характера будущей войны, как войны революционной, классовой, всеобъемлющей и решительной. Опираясь на положение о том, что теперь войны ведутся народами, Михаил Васильевич подчёркивал, что война втягивает в свой круговорот и подчиняет себе все стороны общественной жизни, затрагивает все без исключения государственные и общественные интересы. Он указывал, что советское военное строительство должно проводиться на основе ясного представления о характере будущей войны, правильного учёта сил и средств возможных противников и собственных ресурсов.

М. В. Фрунзе требовал поддерживать в Красной Армии высокую боевую готовность, готовить её к активным и решительным действиям. Основным видом военных действий считал наступление, но одновременно подчёркивал важность обороны, которая должна носить активный характер и создавать условия для перехода в наступление.

М. В. Фрунзе отмечал резко возросшую роль тыла в современной войне и исключительную важность подготовки тыла страны как основы оборонной мощи Советского государства. Поскольку

война будущего будет в значительной степени войной машин, он считал одной из первых задач техническое оснащение Армии и Флота. Вместе с тем он подчёркивал, что решающая роль на войне принадлежит человеку, без которого техника мертва. Военно-теоретические взгляды М. В. Фрунзе оказали определяющее влияние на формирование единой военной доктрины, развитие военной науки и военного искусства, были отражены в приказах, директивах и в других официальных документах, уставах. При активном участии М. В. Фрунзе были заложены основы отечественной теории оперативного искусства.

Современная, якобы целесообразная численность ВС РФ примерно в 1 млн. человек была в своё время обоснована М. В. Фрунзе.

Исторически исследователи представляют Никколо Макиавелли тонким циником, считающим, что в основе политического поведения лежат выгода и сила и что в политике следует опираться в первую очередь на силу, а не на мораль, которой можно и пренебречь при наличии благой цели и соответствующей силы.

Чтобы постичь сущность войны, Карл Филипп Готтлиб фон Клаузевиц систематически изучал войны прошлых и особенно последних лет, в которых он сам был активным участником. К. Клаузевиц изучил опыт около 130 кампаний. Свои военно-исторические работы начал объединять в единое произведение «О войне», которое успел в основном закончить при жизни (Клаузевиц К., «О войне». Москва, Госвоениздат, 1934); переиздание 2007 года: М. : Эксмо, СПб: Мидгард). Этим историческим произведением К. Клаузевиц произвёл подлинный переворот в теории и основах военных наук.

Видный английский военно-морской историк и теоретик Джулиан Корбетт (Corbett) (1854–1922) именно на основе исторического исследования боевой деятельности парусных флотов конца VI — начала XIX вв. разработал «Некоторые принципы морской стратегии» (1911 г.). В своих исследованиях Д. Корбетт главную роль в войне отводил Военно-морскому флоту и утверждал, что господство на море является условием достижения любой глобальной победы, поэтому главная задача ВМФ заключается в отыскании и уничтожении неприятельского флота.

Обращаясь к проблеме взаимосвязи и взаимообусловленности морской стратегии и геополитики, определенное место следует уделить научным трудам историка и теоретика русского флота, профессора Морского корпуса, Николаевской морской и Инженерной академий, генерал-майора по Адмиралтейству, писателя Николая Лаврентьевича Кладо (1862–1919). О его службе будет написано в следующих разделах данного труда.

Являясь при своей жизни непризнанным классиком отечественной военной и военно-морской стратегии, Николай Лаврентьевич Кладо в своих малоизвестных широкой аудитории трудах вскрыл достаточно объемный пласт в том числе и геополитических проблем России того времени, которые не были решены и приняты, к сожалению, Царским правительством. Многие из них и поныне представляют определенную актуальность. Более того, с появлением нового, наиболее острого соперничества стран за энергоресурсы на море, морские воды, за прошедшие сто лет со времени Н. Л. Кладо, дополнительно к статусу среды обитания и сферы действий флотов также приобрели ещё и статус территорий, существенно увеличивающих геополитический потенциал страны и требующих вследствие этого особой защиты, в первую очередь силами Военно-морского флота.

Н. Л. Кладо является автором более 100 научных трудов по морской стратегии, тактике, военно-морской истории и истории военно-морского искусства. Среди его научных трудов можно выделить:

- «Военные действия на море во время японо-китайской войны» (Санкт-Петербург, 1896);
- «История военно-морского искусства» (литографированный курс, Санкт-Петербург, 1897);
- «Организация морской силы» (Санкт-Петербург, 1900; переведено на французский язык);
- «Основы современного военно-морского дела» (Санкт-Петербург, 1901);
- «Современная морская артиллерия» (Санкт-Петербург, 1903);
- «Сила и состав современного флота» (Санкт-Петербург, 1903);

- «Современная морская война. Морские заметки о русско-японской войне» (Санкт-Петербург, 1905; переведено на английский язык — Klado N. The Russian navy in the Russo-Japanese war. — London: G. Bell, 1905.);
- «Введение в курс истории военно-морского искусства». (СПб., 1910);
- «О приморских крепостях с точки зрения флота». (Кронштадт, 1910);
- «Этюды по стратегии». (Пг., 1914);
- «Морская тактика»;
- «О теории в военном деле».

В каждом из своих научных трудов Н. Л. Кладо с позиций системного подхода рассматривает определенную проблему. Например, в работе «Значение флота в ряду военных средств государства» автор отмечает: «...Непосредственное назначение морской силы, по объекту, — сломить военную силу противника и посредством этого или защитить воды, омывающие берега государства, от покушений на завладение ими со стороны неприятельской морской силы, или завладеть водами, омывающими берега противника... Владение морем не только обеспечивает свои берега от вторжения неприятельской сухопутной силы и открывает путь своей сухопутной силе для вторжения со стороны моря на территорию неприятеля, но оно обеспечивает возможность сообщения во время войны со всем миром, со всеми остальными государствами, союзными и нейтральными, и отнимает эту возможность от противника. Вот эта задача почти недоступна сухопутной силе, а потому ею и не преследуется... Через моря дышат государства, и потому-то свобода морских сообщений имеет такое огромное значение, которое ещё увеличивается во время войны... ».

В заключение цитируемого выше труда его автор утвердительно замечает: «И вся сущность значения морской силы вытекает из удобоприменимости и универсальности для достижения важнейших военных целей водной стихии. Эта стихия — всегда готовый, удобный, дешёвый, не подвергающийся порче и обладающий неограниченной провозоспособностью путь сообщения. Эта стихия обнимает сушу, глубоко врежется в театры военных действий, по-

средством рек проникает во все их участки, и тот, кто владеет этой стихией, помимо свободы сообщений со всем миром, владеет, благодаря способности этой стихии носить на себе огромные сооружения, в любом её участке и базой, и позициями в тылу, и на фланге противника ... в очень многих случаях именно флот вливает мощь в свою армию и обессиливает армию врага, а отсутствие флота обессиливает твою армию и развязывает руки армии врага».

В работе «Современная морская война» Н. Л. Кладо определяет цели войны на море. В частности, он пишет: «Стремление к овладению морем как главная цель войны на море и сильный, наступательный флот, составленный из эскадренных броненосцев с придачей к нему крейсеров, главным образом броненосных и эскадренных миноносцев, как лучшее средство для достижения этой цели – вот чему учит нас вся история морских войн, вот каких взглядов практически держатся все морские державы» (Н. Л. Кладо. Современная морская война: СПб, 1905., стр. 203).

По мнению Н. Л. Кладо, в первую очередь «морская стратегия» теснейшим образом связана с «политической подготовкой», которая определяет цели, поставленные перед флотом, «каким путем флот может этого достигнуть. И тогда станет ясно, какой надо иметь флот» (Н. Л. Кладо. Современная морская война: СПб, 1905., стр. 210).

Непосредственно характеризуя проблемы военных действий на море, Н. Л. Кладо рассматривает в своих трудах роль флота в борьбе против береговых укреплений (в современных взглядах американских специалистов, в борьбе флота против берега), при обороне побережья и во взаимодействии с войсками на приморском направлении. В частности, в книге «Современная морская война» на стр. 226 автор отмечает: «Заканчивая вопрос о роли флота в различных военных операциях, замечу, что все приведенные выше примеры, которых можно набрать великое множество, должны привести нас к тому, чтобы обоснованно и с гордостью сознавать великое значение морской силы и для такого государства, как Россия».

Анализируя истоки и элементы «морского могущества» в приведенной выше работе, Н. Л. Кладо поддерживает важнейшую

мысль и объективную закономерность о том, что «... морская сила только тогда может быть прочной, когда сознание о её важности и необходимости вошло в сознание всего народа».

Далее в другой работе «Введение в курс военно-морского искусства» на стр. 7 Н. Л. Кладо утверждает: «Прошли те времена, когда можно было надеяться на победу, благодаря мысли, осенившей гения во время самого боя. Будущая война должна быть подготовлена задолго, и её средства должны быть тщательно подготовлены к употреблению. Вдохновенная мысль последнего момента должна опираться и должна быть поддержана силой общности мысли у всех» (Н. Л. Кладо. Введение в курс военно-морского искусства. СПб: 1909., стр. 7).

В своем важнейшем научном труде «Этюды по стратегии» Н. Л. Кладо взял на себя смелость проанализировать взгляды на проблему взаимосвязи принципов военной стратегии и геополитики ведущих военных теоретиков различных стран мира, например, генерала Г. Ллойда (1720–1783), генерала Антуана-Анри (Генрих Вениаминович) Жомини (1779–1869), генерала Карла Филиппа Готтлиба фон Клаузевица (1780–1831), генерала от инфантерии, профессора военного искусства Генриха Антоновича Леера (1829–1904), германского генерала от кавалерии, военного писателя и историка Фридриха фон Бернгарди (1849–1930), американского военно-морского теоретика и историка, контр-адмирала, одного из основателей геополитики Альфреда Тайера Мэхэна (1840–1914) и др.



Н. Л. Кладо
«Современная морская война»



Н. Л. Кладо
«Этюды по стратегии»

Специалистам известно, что военный историк и теоретик Г. Ллойд впервые обобщил и изложил в виде определенной системы военную стратегию современной ему эпохи. Он является одним из первых военных писателей, который подчеркнул тесную связь войны с политикой, значение морально-политического фактора и национальных особенностей. Г. Ллойд теоретически обосновал господствовавшую в XVII в. стратегию, основанную на магазинной системе снабжения, ввел новые на тот период времени понятия: базис военных действий (пункт, где находятся главные магазины) и операционная линия (путь от базиса до цели действий), предложил методы ведения наступательных и оборонительных войн. По мнению Н. Л. Кладо, Г. Ллойд является истинным «творцом стратегии как науки». Основное положение своего подхода к фундаментальным основам военной науки Г. Ллойд сформулировал так: «Война не есть дело одной практики и опытности, а наука, основанная на коренных правилах».

Генерал Антуан-Анри (Генрих Вениаминович) Жомини (1779–1869) по праву является автором так называемой стратегии сокрушения, а также принципа частной победы. Эти понятия практически до Первой мировой войны являлись символом веры всех генеральных штабов.

В своих трудах, например, в «Очерке военного искусства», А. Жомини изложил общие принципы войны. Он также подчеркивал и на деле практиковал постулат: соблюдение моральных норм – это непре-



Генерал Антуан-Анри
(Генрих Вениаминович)
Жомини (1779–1869)

менный залог подлинного успеха и в войне, и в политике (он, кстати, утверждал, что бывает политика без войны, а вот войны без политики не бывает). А. Жомини отвергал идею «тотальной войны», доказывал, что военное дело из соображений элементарного здравого смысла должно быть направлено на защиту суверенитета, но не на навязывание своей воли более слабым. Это как раз то, что мы повсеместно наблюдаем в современном мире, в ко-

тором американцы по праву сильного навязывают миру свою идеологию, мораль и религию в результате военного воздействия или его угрозы. В свое время А. Жюмини писал: «Вторжение в землю неприятельскую без справедливой причины есть преступление против человечества...». Констатируя наступление эпохи массовых войн, когда «целые народы призываются к оружию и сражаются не за назначение границ, но некоторым образом за своё существование», он высказывал со-



Карл Филипп Готтлиб фон Клаузевиц (1780–1831)

жаление «о ничтожных страстях и выгодах, побуждающих просвещённые народы к взаимному истреблению», о том, что «успехи наук, нравственных и политических, вместо того, чтобы привести нас к усовершенствованию общественного состояния, кажется, предвещают нам возвращение времён гуннов, вандалов и татар».

Отличительные черты военно-исторических трудов Карла Филиппа Готтлиба фон Клаузевица (1780–1831) – это ясность изложения, меткая критическая оценка военных событий, причём, согласно его руководящему взгляду на войну («война есть продолжение политики иными средствами»). К. Клаузевиц отводил достойное место политическому элементу и стремился выяснить, насколько судьба армий зависит от силы и слабости полководцев, характеристика которых отличается у К. Клаузевица особым блеском и талантом. Во многом суть его взглядов изложена в его афористических высказываниях, в которых ему удалось изложить суть своего исследования.

Генерал от инфантерии, профессор военного искусства Генрих Антонович Леер (1829 – 1904) в течение длительного времени являлся главным выразителем теоретической мысли во всех областях военного искусства – стратегии, тактике, военной истории. Вся его жизнь была посвящена изучению этих дисциплин. Его публикации и научные труды неоднократно играли большую роль в развитии военного дела в России. Большое влияние оказала его плодотворная научная деятельность на характер военных



Генрих Антонович Леер
(1829 – 1904)

реформ 1860–1870-х гг. и перевооружение российской армии. По своим строго научным трудам Г. А. Леер стоял в первых рядах выдающихся военных мыслителей и писателей. Своими исследованиями он оказал громадную услугу военному делу вообще, и русскому в частности, и многие его прогрессивные идеи были реализованы в Русской Армии.

Особую значимость имеет теоретическое наследие Г. А. Леера. К числу наиболее известных научных трудов генерала от инфантерии можно отнести:

- Значение подготовки к войне вообще и подготовительных стратегических операций в особенности. Санкт-Петербург: Тип. В. Безобразова и К°, 1875;
- Война 1805 года. Аустерлицкая операция. СПб., 1888;
- Война 1805 года. Ульмская операция. СПб., 1887;
- Выяснение некоторых данных, относящихся до сложных операций массовых армий, на основании опыта осеннего похода 1813 года. СПб., 1889;
- Записки стратегии. Вып. 1–2. СПб., 1877–1880 (три издания);
- Записки тактики для военных училищ. СПб., 1866;
- Коренные вопросы (военные этюды). СПб., 1897;
- Метод военных наук (стратегии, тактики и военной истории). СПб., 1894;
- Обзор войн России от Петра Великого до наших дней. Ч. 1–4. СПб., 1885–1896;
- Опыт критико-исторического исследования законов искусства ведения войны. СПб., 1869;
- Очерк военных действий в Турции. СПб., 1878;
- Прикладная тактика. Вып. 1–2. СПб., 1877–1880;
- Публичные лекции о войне 1870 г. между Францией и Германией СПб., 1871 (2-е издание, значительно расширенное и дополненное: СПб., 1873);

- Сражение при Вёрте 6 августа 1870 г. СПб., 1885;
- Стратегия. (Тактика театра военных действий). Ч. 1–3. СПб., 1885–1889;
- Тактическое значение местности. СПб., 1878.

Однако среди трудов генерала обособленное место занимает «Энциклопедия военных и морских наук» — отраслевая российская энциклопедия, составленная в Санкт-Петербурге под главной редакцией генерал-лейтенанта Г. А. Леера, заслуженного профессора Николаевской академии Генерального штаба.

Германский генерал от кавалерии, военный писатель и историк Фридрих фон Бернгарди (1849–1930) выпустил ряд научных работ по общим вопросам военного искусства. Среди них — «Элементы современной войны» (1898); по организации германской армии — «Развитие германского вермахта» (1898), а также в области кавалерии — «Служба конницы». В 1912 году Ф. Бернгарди издал широко обсуждавшийся в военных кругах как Германии, так и других стран военный труд «Германия и будущая война» (в русском переводе — «Современная война», СПб, 1912), в котором он писал: «Наши политические задачи не выполнимы и не разрешимы без меча». Он считал, что для приобретения «положения, которое соответствует мощи нашего народа», война необходима; война должна стать обеспечением будущего развития Германии, а ее цель — добиться мирового могущества и создать колониальную империю. Ф. Бернгарди опровергал тезис прусского генерал-фельдмаршала, начальника немецкого Генерального штаба с 1891 по 1905 год А. фон Шлиффена (1833–1913) о том, что война может быть только скоротечной. Сторонник жестких методов ведения войны, он считал, что в войне нельзя останавливаться ни перед чем, чтобы нанести поражение противнику и принудить его к капитуляции.



«Энциклопедия военных и морских наук»



Фридрих фон Бернгарди
(1849–1930)



А. фон Шлиффен
(1833–1913)

Деятельность американского военно-морского теоретика и историка, контр-адмирала Альфреда Тайера Мэхэна, одного из основателей геополитики, в трудах Н. Л. Кладо занимает особое место. Например, отдельному анализу Н. Л. Кладо подверг основные принципы, провозглашенные А. Мэхэном. Известно, что А. Мэхэн, выделив главные, с его точки зрения, факторы военных действий на море, сводил их к нескольким простым принципам, доказывая, что остальные исторические явления для морской мощи и в целом для геополитики второстепенны. Ниже представлены основные принципы А. Мэхэна.

1. «Море не барьер, а дорога. Всякий, кто рассматривает море как средство изоляции, как очень широкий «крепостной ров» между собой и соседом, в конце концов обнаруживает, что сосед уже поставил море себе на службу. То есть изоляционист неизменно проигрывает, так как добровольно отдает все выгоды тому, кто видит в море средство обмена.

2. Владение морем решает дело. Начиная от Пунических войн, тот, кто владел морем, был способен не только одерживать победы, но и пользоваться их плодами, и как высшая цель — создавать жизнеспособные мировые империи.

Ганнибал, Александр, Наполеон — примеры обратного. То есть, не понимая важности владения морем, они не удержали свои империи, несмотря на военный талант.

3. Морская мощь — путь к владению морем. Она состоит в свободе пользования морем и воспрещении пользования им

для противника. Обе задачи обеспечиваются сильным флотом — в первую очередь военным, но также и торговым.

4. Основа морской мощи — на суше. Как поддерживающая флоты экономика, так и базы, колонии и стратегически важные территории — её необходимые составляющие.

5. Оборона своих берегов начинается у берегов противника — решающий характер наступления и глобальный характер войны.

6. Важность «большой битвы» — войны — решается генеральным сражением.

7. Второстепенный, нерешительный характер крейсерской войны против торговли».

Следует отметить, что опровергая один из тезисов А. Мэхэна о соотношении торгового и военно-морского флотов, Н. Л. Кладо определяет предназначение флота: «Флот ведь предназначен не только для защиты своих торговых кораблей, он обеспечивает свободу сношений морем вообще и защищает морскую торговлю, хотя бы она велась и на нейтральных судах, и в особенности это важно, если эти нейтральные суда везут груз, необходимый для жизни воюющей стороны, или без которого затрудняется ведение войны. Затем флот обеспечивает свои берега от вторжения, дает возможность вторжения со стороны моря на территорию противника и наконец, главное — он существенно необходим как сила, подготавливающая и охраняющая свободу действий своей армии, и величина этой необходимой силы не стоит ни в каком отношении с величиной торгового флота. Она зависит исключительно от обстановки ожидаемых войн, от военных данных, от плана войны, который должен установить наивыгоднейшую комбинацию использования тех средств, которые может затратить государство на подготовку к войне» (Н. Л. Кладо. Этюды о стратегии. Москва 1997 г. Антология отечественной военной мысли. Стр. 217).

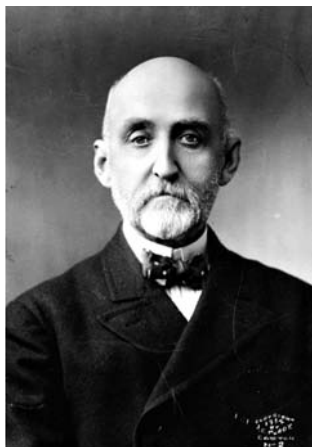

Альфред Тайер Мэхэн
(1840 — 1914)

Говоря о связи военной стратегии и геополитики, Н. Л. Кладо отмечает: «Жизненная деятельность государств проявляется в двух, очень резко разграниченных между собой областях: в устройстве внутренней своей жизни и во внешних сношениях – в установлении таких отношений между государствами, при которых могли бы быть соблюдены их общие и согласованы противоположные интересы. Когда об этих интересах возникает спор, и никто из спорящих не может или не хочет уступить, остается один путь – решить этот путь силой оружия, войной. Значит война – это одна из сторон проявления жизненной деятельности государств. Состояние войны характеризуется тем, что государства решают спор о согласовании своих прав или владениях не путем переговоров обосновываемых различными доказательствами юридического свойства, а путем насилия, посредством своих вооруженных сил».

Считается общепризнанным, что наиболее сильное влияние на разработку и углубление военно-морских стратегических теорий с точки зрения геополитики оказал именно Альфред Мэхэн (1840–1914) – американский исследователь, автор теории «Морского могущества». Контр-адмирал А. Мэхэн был выдающимся военно-морским теоретиком и историком. В 1890 г. был напечатан его капитальный труд «Влияние морской мощи на историю». Впоследствии вышли в свет работы: «Влияние морской силы на Французскую Революцию и Империю» (1793–1812 гг.), «Заинтересованность Америки в морской силе в настоящем и будущем», «Проблема Азии и ее воздействие на международную политику», «Морская сила и ее отношение к войне», а также множество статей на военно-политические и геополитические темы. Как видно из простого перечисления названий трудов адмирала, все они раскрывают одну тему: «Морская сила и ее влияние на историю и геополитику». Можно сказать, что А. Мэхэн в конце XIX – начале XX вв. создал программу деятельности идеологов и политиков так называемой талассократии (морского могущества), которая и была реализована во второй половине XX в.

Можно с уверенностью также утверждать, что победа американцев в «холодной войне» над СССР, запланированное и реали-

зованное американцами разрушение Советского Союза объективно подтвердили правильность позиций А. Мэхэна и закрепили успех его стратегии «морского могущества». Сегодня подходы А. Мэхэна вследствие смещения главных акцентов политической и хозяйственно-экономической деятельности государств в Мировой океан, а также вследствие появления нового дальнебойного и высокоточного морского оружия, особенно актуальны и требуют определенного переосмысливания.

Еще в конце XIX в. в работе «Влияние морской мощи на историю» А. Мэхэн утверждал, что «обладание морем или контроль над ним и пользование им являются теперь и всегда великими факторами в истории мира».

А. Мэхэн впервые ввел в научный оборот термин «прибрежные нации». В частности, он писал: «Политика изменялась как с духом века, так и с характером и проницательностью правителей: но история прибрежных наций определялась не столько ловкостью и предусмотрительностью правительств, сколько условиями положения, протяженности и очертания береговой линии, численностью и характером народа, т. е. вообще тем, что называется естественными условиями». Такие теоретические положения свидетельствуют о том, что РФ с учетом её положения и протяженности морских границ по определению должна быть мощным морским государством.

На территории мирового пространства А. Мэхэн выделил глобальный район между 30-й и 40-й параллелями как своеобразную «зону конфликта», в которой, по его мнению, неизбежно, вне зависимости от воли конкретных политиков, сталкиваются интересы «морской империи», контролирующей океанские просторы, и «сухопутной державы», опирающейся на континентальное ядро Евразии. Имеются в виду Англия и Россия того времени. Морская империя, чтобы выжить, должна отбросить континентальную державу как можно дальше вглубь Евразии. Ей важно завоевать прибрежную территорию, поставить под контроль «прибрежные нации, для чего надо окружить противника кольцом военно-морских баз» (Мэхэн А. Влияние морской силы на историю (1660–1783) М., Л.: Наука, 1941.).

Таким образом, А. Мэхэн разработал свою геополитическую концепцию, исходя исключительно из понятия «Морской Силы». Согласно этой концепции, не континентальные, а океанические державы обладают преимуществами, порождаемыми их географическим положением. А. Мэхэн вычленил шесть критериев, являющихся определяющими для анализа геополитического статуса государства:

1. Открытость территории государства морям и возможность морских коммуникаций с другими странами. Способность тем самым контролировать своим флотом другие регионы;

2. Контурные морских побережий, способных обеспечить создание значительного числа портов, от которых зависело процветание торговли и защищенность побережья;

3. Протяженность территории, зависящая от протяженности береговой линии;

4. Количество населения, влияющее на возможности государства создавать и обслуживать военный и торговый флоты;

5. Способность народа заниматься торговлей, поскольку «Морская Сила» зависит от ее размеров и степени развития;

6. Характер государственного устройства должен быть производным от «Морской Силы» и ориентирован на ее развитие;

А. Мэхэн считал, что у Америки «морская судьба», которая заключается сначала в интеграции всего американского континента, а затем в установлении подавляющего мирового господства. Для этого он предлагал осуществлять всестороннее сотрудничество с Британией, противодействовать японской экспансии на Тихом океане, всеми средствами ограничить морские претензии Германии и сосредоточить общие с европейцами усилия для борьбы против Азии. В последнем случае основным направлением борьбы становилась Россия, «непрерывной, континентальной массой, протянувшейся от западной Малой Азии до японского меридиана на востоке». Америка как представитель «Морской Силы», по его мнению, должна была установить полный контроль над своей береговой линией, а затем соответствующие зоны противника следовало любыми способами оторвать от континентальной массы. В дальнейшем необходимо было постоянно

ослаблять «континентальную массу» (Китай, Россию, Германию), сдавливая ее за счет выведенных из-под ее контроля береговых зон и оттесняя на наибольшие расстояния от выходов к океану.

Вызывает уважение позиция руководства США, которое на протяжении более чем столетия следует одной и той же стратегии, разработанной А. Мэхэном. В этот период менялись президенты США, а политика, построенная на идеях А. Мэхэна, оставалась неизменной, совершенствовались только средства её реализации. Более того, если рассматривать американскую военную стратегию на всем протяжении XX века и в начале XXI века, то мы увидим, что она строится в прямом соответствии с идеями А. Мэхэна. Причем, если в Первой мировой войне эта стратегия не принесла США ощутимого успеха, то во Второй мировой войне эффект был значительным, а победа в холодной войне против СССР окончательно закрепила успех стратегии «Морской силы».

При этом в военных стратегиях США изменяются только задачи Военно-морских сил, предназначенные, по своей сути, определять долгосрочную геополитику практически всего западного мира. Отсюда объективно вытекает и главенствующая роль ВМС США в структуре его Вооруженных сил. Такой позиции должно придерживаться и руководство современной России. Именно ВМФ является для нас важнейшим инструментом сохранения нашей государственности и он, по своей сути, должен представлять собой основу Вооруженных сил Российского государства.

Видным разработчиком военно-стратегических концепций в направлении их влияния на геополитику был также русский генерал-фельдмаршал (последний фельдмаршал России) Д. А. Милютин (1816–1912).

В 1861–1874 годах генерал Д. А. Милютин провел ряд важных военных реформ. Например, путем реорганизации Военного министерства и введения военно-окружной системы управления сухопутными войсками в центре и на местах было создано новое военное управление (в стране было образовано 15 военных округов, непосредственно подчиненных военному министру). В 1867 году по его инициативе был принят новый военно-судебный устав, построенный на принципах судебной реформы



Генерал-фельдмаршал
Д. А. Милютин

Генерал-фельдмаршал
Д. А. Милютин (1816–1912)

1864 года, также была проведена реформа военно-учебных заведений (образованы новые военные академии для подготовки высшего командного состава, введены юнкерские училища и военные гимназии для подготовки младшего офицерского состава). Наконец, была введена новая система комплектования войск — прежняя рекрутчина заменялась всеобщей воинской повинностью, началось перевооружение армии.

В целом, военно-стратегические теории внесли в методологию геополитики идею ключевых пунктов и зон, позволяющих контролировать значительные территории потенциального противника. В наше время — время космических технологий (оборона, коммуникации), ракетно-ядерного и дальнобойного высокоточного оружия — эти подходы получают качественно новое значение. Сегодня изменяются стратегии применения ядерного оружия.

Следует отметить, что в РФ до сих пор, в отличие, например, от США, не существует практики периодического обнародования специального документа от имени государства о ядерных силах и ядерной политике страны. При том, что официальные данные о состоянии российских стратегических ядерных сил периодически направляются в Вашингтон, российскую общественность ими не обременяют. По традиции, мы узнаем о состоянии наших стратегических ядерных сил спустя несколько месяцев — уже из американских СМИ.

Когда несколько лет назад РФ пересмотрела свою ядерную политику, это не стало большим сюрпризом для Запада. Как сказал в интервью одной из американских газет эксперт в области российских и американских ядерных сил Брюс Блэр, США, также периодически пересматривающие политику в сфере безопасности, традиционно занимали более «ястребиную», чем Москва, позицию в праве на превентивный удар. В период холодной войны, акцентировал он, США не отказывались от права нанесения превен-

тивного ядерного удара, который рассматривался ими как противовес на случай вторжения СССР в Европу. РФ долгое время отказывалась от права на первый ядерный удар, а в последние годы вообще рассматривала себя как союзника Запада. Так что, подчеркивал Брюс Блэр, ядерная политика Кремля и Белого дома «не слишком далеко убежали друг от друга».

Несколько слов о современных взглядах на стратегию. По мнению специалистов, определенного внимания заслуживают разработки английского военного историка, теоретика и геостратега Б. Лиддела Гарта (1895–1970).

Базиль Лиддел Гарт создал так называемую стратегию непрямых действий. С точки зрения стратегии непрямых действий, главной задачей армии является маневр, а не решающее сражение. С другой стороны, армия для достижения победы должна использовать все средства, включая и невоенные. Стратегии непрямых действий Лиддел Гарт противопоставлял стратегию победы любой ценой. Ведь «цель войны – добиться лучшего состояния мира... Поэтому при ведении войны важно постоянно помнить о тех целях, которые вы желаете достигнуть после войны», и для этого, считает Лиддел Гарт, страна должна завершить войну не истощенной, а мощной в промышленном и военном плане.

Будучи, в первую очередь, крупным военным теоретиком, Лиддел Гарт не замыкался только в вопросах военной стратегии. Важнейшим выводом его стратегии непрямых действий является положение о том, что «практически необходимо приспособление общей теории стратегии к характеру общей политики государства». Одним из важнейших показателей этого «приспособления» является способность политиков не поддаваться воздействию эмоций и чувств, а контролировать ведение войны, направлять его на достижение цели, поставленной государством.

Лиддел Гарт считал, что «война противоречит разуму», но если она развязана, то «победа... подразумевает, что послевоенное устройство мира и материальное положение народа должно быть лучше, чем до войны».

С геостратегической точки зрения Лиддел Гарт рассматривал СССР, а затем Россию как противника Британии и НАТО. Он счи-

тал ошибкой союзнические отношения США и Великобритании с СССР, которые привели к разгрому Германии, «усилению влияния коммунизма на европейские и мировые дела». Он выступал за возвращение системы баланса сил в Европе, такой системы, в которой геополитические преимущества СССР уравнивались бы Германией и другими странами.

Он был противником применения ядерного оружия, которое вело бы к реализации «прямых военных стратегий», направленных на уничтожение как военно-промышленного потенциала, так и населения противостоящих стран. В этом и заключались суть и основные положения его стратегии непрямых действий.

Лиддел Гарт — автор более 30 книг. Основные его работы: «Новые пути современных армий» (1930); «Правда о войне 1914–1918 гг.» (1935); «Революция в войне» (1947); «Стратегия непрямых действий» (1941); «Вторая мировая война» (1970).

В целом, несмотря на возрастающую роль военно-стратегических теорий на геополитику, концепция географического детерминизма по-прежнему весьма актуальна.

1. 3. Концепция географического детерминизма

Третьим теоретическим источником геополитики являются концепции географического детерминизма. Это наиболее древний источник познания и представления геополитики. Идеи о влиянии географической среды (климата, почв, рек, морей и пр.) на историю и человека впервые встречаются у «отца истории», автора монументального труда «История» Геродота (484–425 до н. э.), «отца медицины» Гиппократ (484–425 до н. э.), а также древнего ученого Фукидида (460–396 до н. э.) и других античных авторов.

Фундаментальное сочинение Геродота не является историческим трудом в современном смысле слова. Хотя основным сюжетом для книги Геродота стала история греко-персидских войн (вторая половина представляет собой последовательный исторический рассказ о греко-персидских войнах, заканчивающийся на известии о занятии эллинами Сеста в 479 г. до н. э.), автор попут-

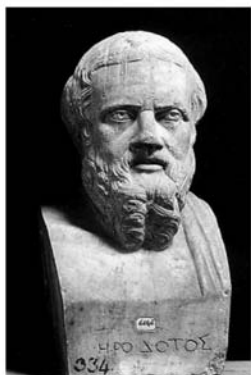

«Отец истории» Геродот
(484–425 до н. э.)

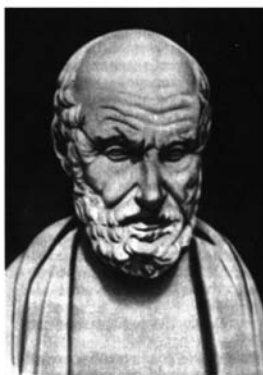

Гиппократ
(460–377 до н. э.)

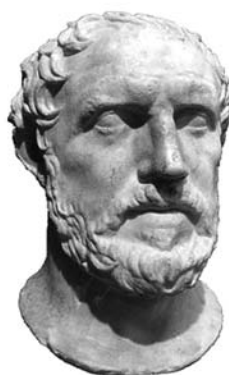

Фукидид
(460–396 до н. э.)

но создаёт настоящую энциклопедию, содержащую географические, этнографические, естественно-исторические и литературные сведения. Первая половина книги содержит в себе рассказы о возвышении Персидского царства, о Вавилонии, Ассирии, Египте, Скифии, Ливии и проч.

Не меньший вклад в теорию географического детерминизма внесли и другие античные авторы. Например, Полибий (200–120 до н. э.) объяснял суровость нравов жителей Аркадии (область в центральной части Греции) господством туманного и холодного климата: «По этой причине народы представляют столь резкие отличия в характере, строении тела и в цвете кожи, а также в большинстве занятий».

Аристотель (384–322 до н. э.) в труде «Политика» подчеркивал особенность геополитического положения острова Крит: «Остров Крит как бы предназначен к господству над Грецией и географическое положение его прекрасно: он соприкасается с морем, вокруг которого почти все греки имеют свои места поселения; с одной стороны он находится на небольшом расстоянии от Пелопоннеса, с другой – от Азии...» (Аристотель. Сочинения. М., 1984. Т. 4.).

Подобные идеи выдвигались также средневековым арабским мыслителем Ибн Хальдуном (1332–1406).

Например, в своем трактате «Мукаддима» Ибн Хальдун отразил следующие вопросы:

- смысл истории, значение исторической критики и приемы её;
- источники исторических ошибок;
- географический обзор земного шара, мысли о физическом и нравственном влиянии климата и почвы на людей;
- способы познания истины; эволюции форм семейной, общественной и государственной жизни;
- развитие экономическое и умственное;
- разложение государства;

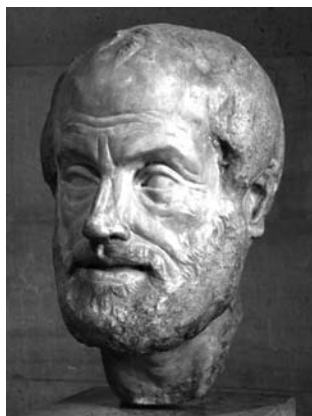

Аристотель
(384–322 до н. э.)



Ибн Хальдун (1332–1406)

- значение труда в благосостоянии государства;
- обзор различных отраслей ремесел и искусств;
- классификация наук.

Эпоха великих географических открытий явилась новым этапом развития идей географического детерминизма. Французский ученый Ж. Боден (1530–1596) в работе «Шесть книг о государстве» (1577) по-новому сформулировал проблему влияния географического детерминизма на геополитику. Например, различия и изменения в государственном устройстве он объяснял тремя причинами: Божественной Волей, человеческим произволом и влиянием природы. На первое место по силе влияния природы он ставил географические причины, а наибольшее значение среди всех географических факторов придавал климату.

Земной шар Ж. Боден делил на три части: жаркую — экваториальную, холодную — полярную и умеренную — сред-

нюю. Как и Полибий, Ж. Боден утверждал, что характер народов в первую очередь зависит от климатических условий их места проживания и развития. На севере живут более сильные физически и воинственные люди, на юге – более одаренные. При правильном взгляде на историю, полагал Ж. Боден, видно, что «величайшие полководцы приходят с севера, а искусство, философия и математика рождаются на юге». Однако история развития нашей цивилизации знает много обратных примеров, наиболее ярким из них, на примере нашей Родины, является великий помор М. В. Ломоносов, который был гениально одаренным, сильным, мужественным и одновременно воинственно-агрессивным.



Ж. Боден (1530–1596)

Ж. Боден первым в истории политической мысли дал толкование суверенитета как важнейшего признака государства. По его утверждению, суверенитет, или право творить и проводить в жизнь законы, принадлежит государству по определению. Государство — обладатель верховной политической власти как внутри своей собственной страны, так и в отношениях с зарубежными державами. Выше носителя суверенной власти только Бог и законы природы. Суверенитет не зависит от того, справедливы законы или нет, он зависит от силы творить их. Боден выделяет пять отличительных признаков суверенитета. Первый из них — издание законов, адресуемых всем без исключения подданным и учреждениям государства. Второй — решение вопросов войны и мира. Третий — назначение должностных лиц. Четвертый — действие в качестве высшего суда, суда в последней инстанции. Пятый — помилование.

В дальнейшем идеи географического детерминизма нашли широкое распространение в XVIII–XIX вв. Особенно популярны они были во Франции. Например, в работе «О духе законов» (1748) французский просветитель, философ Ш. Монтескье (1689–1755) главную причину в законодательном устройстве государств, по-



Ш. Монтескье (1689–1755)



Г. Т. Бокль (1821–1862)

добно Ж. Бодену, видел в первую очередь в особенностях климата. В холодном климате, полагал Ш. Монтескье, люди более нравственны. В умеренном люди нравственно неустойчивы, потому что недостаточно определенные свойства этого климата не в состоянии дать им устойчивость. А жаркий климат ослабляет характер людей, что, по мысли Монтескье, привело к развитию рабства. Более того, Ш. Монтескье пытался вывести из географических условий характер, нравы и обычаи народов, их хозяйственный и политический строй (Монтескье Ш. Л. Избранные произведения. М.: Изд-во АН СССР, 1955.).

В Англии идеи географического детерминизма развивал историк Г. Т. Бокль (1821–1862). Г. Т. Бокль — автор многих афоризмов. Например, ему принадлежит следующее выражение: «Встарь богатейшими странами были те, природа которых была наиболее обильна; ныне же богатейшие страны те, в которых человек наиболее деятелен». Скорее всего, по этой причине богатейшая природными ресурсами Россия влечет свое жалкое существование. Наверное, мы в определенной степени ленивы.

Однако наибольшее распространение идеи географического детерминизма получили в Германии, благодаря плодотворной научной деятельности философа И. Г. Гердера (1744–1803), географа и естествоиспытателя Александра фон Гумбольдта (1769–1859). Эти ученые полагали, что наибольшее влияние на развитие цивилизации оказывают география, дающая целостную картину мира, а также климат, почва, географическое положение (Гумбольдт В. фон. Язык и философия культуры. М.: Прогресс, 1985.).

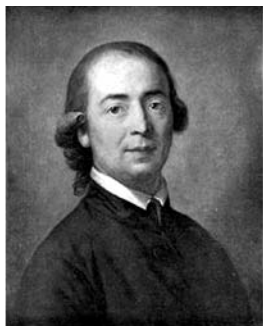

И. Г. Гердер
(1744–1803)



Александр фон
Гумбольдт (1769–1859)



К. Риттер (1779–1859)

Немецкий географ К. Риттер (1779–1859) утверждал, что «существование человека целиком связано с землей – тысячами цепких корней, которые невозможно вырвать».

Одним из основателей современной географической школы можно считать известного русского ученого Л. И. Мечникова (1838–1888) и др.

Лев Ильич Мечников (1838–1888) — географ, социолог, публицист и общественный деятель, брат известного биолога И. И. Мечникова.

Л. И. Мечников придерживался детерминистских взглядов в географии, был сторонником органической школы в социологии и убежденным анархистом в политике. Основным вопросом, который рассматривал Л. И. Мечников, является взаимоотношение цивилизации и среды, в которой она существует. Развитие цивилизаций стадияльно, происходит революционным путем и не является необратимым процессом. Роль природной среды — научить людей солидарности и взаимопомощи, поначалу силой страха и принуждения (речные цивилизации), затем на основе выгоды (морские цивилизации) и, наконец, на основе свободного выбора (глобальная



Л. И. Мечников
(1838–1888)

океаническая цивилизация). При этом эволюция цивилизации и среды происходит параллельно и определения самой среды меняются по мере развития цивилизации.

Главное произведение Л. И. Мечникова «Цивилизация и великие исторические реки. Географическая теория развития современного общества» было опубликовано посмертно в 1889 г. В этом произведении изложены основные геосоциологические идеи Л. Мечникова. Ученый видел основу исторического развития, прежде всего, в гидросфере. Водные пути, по Л. Мечникову, являясь как бы синтезом географических условий, оказывают гораздо большее влияние на развитие общества, чем другие компоненты среды. В соответствии с тем, что именно составляет основу цивилизации — река, море или океан, — Л. Мечников разделил историю человечества на три периода:

- речной, охватывающий четыре древних цивилизации (Египет на Ниле, Месопотамия на Тигре и Евфрате, Индия на Инде и Ганге, Китай на Янцзы и Хуанхэ); отличительные черты этого периода — деспотизм и рабство;
- средиземноморский, или средневековый (с основания Карфагена до Карла Великого), характеризующийся крепостничеством, подневольным трудом, олигархическими и феодальными федерациями;
- океанический, охватывающий Новое время (с открытия Америки); этот период, по Мечникову, только начинается; в нем должны осуществиться свобода (уничтожение принуждения), равенство (ликвидация социальной дифференциации), братство (солидарность согласованных индивидуальных сил).

Существенное влияние на развитие детерминистических взглядов в географии оказал британский географ Дж. Фейргрив.

Напрямую и последовательно обращается к «политической географии» и «антропогеографии» Ф. Ратцеля этнолог и географ, сын русского географа, путешественника и демографа П. П. Семенова-Тян-Шанского, Вениамин Петрович Семенов-Тян-Шанский (1870–1942).

Научный труд В. П. Семенова-Тян-Шанского «О могущественном территориальном владении применительно к России» можно

рассматривать как одно из первых полноценных геополитических произведений в России (Семенов-Тянь-Шанский В. П. О могущественном территориальном владении применительно к России. Очерк политической географии. Петроград, 1915).

В данной работе В. П. Семенов-Тянь-Шанский предлагает собственную гипотезу геополитической структуры мира. Согласно его теории, цивилизации образуются вокруг трех мировых морей: Средиземного моря вместе с Черным, Китайского моря (Южного и Восточного) вместе с Японским и Желтым, и, наконец, Карибского бассейна, включая Мексиканский залив. От этих зон культура (в духе теории «культурных кругов») распространяется в разные стороны.

Далее в указанной выше книге В. П. Семенов-Тянь-Шанский переходит к теме «могущества». С его точки зрения, господство над всеми прилегающими территориями получает тот народ, которому удастся установить политический контроль над всей береговой зоной, прилегающей к одному из трех «мировых морей».

Исторически в ходе завоевания контроля над морями сложились три специфические формы «могущественного владения», соответствующие структуре морских берегов. По словам В. П. Семенова-Тянь-Шанского «На Европейском Средиземном море выработалась кольцеобразная система». Вторая модель связана с колониальным периодом истории Западной Европы, когда «могущественное владение» было установлено «над разбросанными по морям и океанам отдельными островами и кусками материков, связанными периодическими рейсами кораблей, военных и коммерческих». Такую модель В. П. Семенов-Тянь-Шанский называет «клочкообразной».

Третьей моделью В. П. Семенов-Тянь-Шанский считает систему «от моря и до моря», что соответствует в классической геопо-



Вениамин Петрович
Семенов-Тянь-Шанский
(1870–1942)

литике как раз «континентальному типу» или «сухопутному могуществу». Россия представляет собой именно такое политически организованное пространство, и именно в таком качестве ей предстоит вступить в конфликт с остальными мировыми силами (в первую очередь, с Европой), которые бьются за контроль над морями по двум другими моделям – «кольцеобразной» и «ключкообразной».

Концепт В. П. Семенова-Тян-Шанского «от моря до моря» представляет собой решающий шаг к становлению русской геополитической теории. И если бы не события 1917 года и внедрение тоталитарной марксистской идеологии, из этого труда В. П. Семенова-Тян-Шанского наверняка развилась бы полноценная школа русской «политической географии» и «геополитики».

В. П. Семенов-Тян-Шанский конкретизирует исторически, как Россия, растянутая по параллели, осуществляла свою «морскую политику», обеспечивая себе тем самым роль в мировой истории и статус «великой державы». Этой цели служили «культурно-экономические колонизационные базы». В частности он пишет: «В России есть, так сказать, культурно-экономические колонизационные базы в числе нескольких. Эти очаги, посылая свои лучи во все стороны, поддерживают настоящим образом прочность государственной территории и способствуют более равномерному ее заселению и культурно-экономическому развитию. Если мы взглянем на Европейскую Россию, то заметим на ее пространстве четыре таких русских базы, возникших в разные времена. Первая база – Галицкая и Киево-Черниговская земля, вторая – Новгородско-Петроградская земля, третья – Московская и четвертая – Средневожская. Галицкая и Киево-Черниговская и Новгородско-Петроградская базы как обращенные к западным врагам приходили на продолжительное время в полный упадок, но затем снова возрождались, как феникс из пепла. Московские же и Средневожские земли как занимавшие внутреннее географическое положение росли почти непрерывно, без длительных периодов упадка. Только благодаря этим четырем базам, давшим возможность русским твердо укрепиться до самых берегов четырех морей, Европейская Россия и представляет ту культурно-

экономическую массу, которая позволила ей стать в ряды великих держав мира».

В. П. Семенов-Тянь-Шанский в представленной выше книге настаивает на том, чтобы и современная ему Россия продолжала свою «колониционную» политику, расширяя свое господство на Тихом океане, в зоне Причерноморья, продолжая контролировать перспективное арктическое побережье.

Важнейшим достижением «политической географии» В. П. Семенова-Тянь-Шанского стала также формулировка евразийской сущности России, которую позже подхватили «русские евразийцы». Это был ключевой момент в становлении русской геополитики. По мнению ученого, осознав свою континентальную сущность, приняв свою евразийскую природу, Россия совершенно по-новому взглянула бы на мир, на процессы, которые развиваются в мировой политике. Осознание геополитической карты мира было бы замкнутым с двух сторон – на взгляд со стороны «цивилизации Моря» (англо-саксонской геополитики-1) последовал бы ответный взгляд со стороны «цивилизации Суши» в форме создания геополитики-2, евразийской геополитики.

Предвосхищая появление евразийства, В. П. Семенов-Тянь-Шанский пишет: «Все это приводит к тому, чтобы окончательно изменить наше обычное географическое представление о Российской Империи, искусственно делящейся Уральским хребтом на совершенно не равные по площади Европейскую и Азиатскую части. Нам, более чем кому-либо на свете, не следует различать Европы от Азии, а, напротив, стараться соединять ее в одно географическое целое».

Следует отметить, что проблемам географического детерминизма должное внимание уделяли также Ф. Ратцель и Р. Челлен. Научные позиции этих выдающихся геополитиков будут изложены ниже.

Авторы ещё раз подчеркнут мысль о том, что своим возникновением классическая геополитика обязана в первую очередь немецкому мыслителю Фридриху Ратцелю (1844–1904). Поэтому не случайно Фридриха Ратцеля ученые считают подлинным «отцом» геополитики. В своё время немецкий ученый-геополитик



Фридрих Ратцель
(1844–1904)

Отто Мауль писал, что без Ф. Ратцеля развитие геополитики было бы немыслимо. В то же время сам Ф. Ратцель термина «геополитика» в своих трудах никогда не использовал, а писал о «политической географии». Следует отметить, что Ф. Ратцель действительно является одним из основоположников политической географии в современном понимании содержания данной науки.

Авторы отмечали, что свои геополитические видения современного мира, в том числе и с позиций географического детерминизма, в первые десятилетия XX в. предлагали многие ученые, например, Л. С. Эмери, лорд Керзон, Й. Парч и др. Но в целом их работы носили эпигонский характер и не внесли ничего качественно нового по сравнению с классиками геополитики.

Во время Второй мировой войны в США особенно активно развернулась деятельность по разработке новых теорий внешней политики и мирового порядка. Эти исследования были связаны, прежде всего, с именами Г. Уайджерта, Н. Спайкмена, Р. Страуса-Хюпе (1903–2002), В. Стефанссона, О. Латимора и др. Некоторые из американских геополитиков этого периода вообще претендовали на формулирование «гуманизированной версии геополитики». В качестве отправной точки для них служил тезис о том, что Америке суждено сыграть особую роль в мире.

Для реализации этой роли обосновывалась мысль о необходимости разработки особой американской геополитики. В целом сохраняя приверженность основополагающим принципам, сформулированным А. Мэхеном, сэром Хэлфордом Джоном Маккинделлом (1861 — 1947) и другими отцами-основателями традиционной геополитики, американские современные исследователи окончательно выдвинули на передний план силовой фактор. Например, как считал Р. Страус-Хюпе, «геополитика представляет собой тщательно разработанный (master) план, предусматривающий, что и как завоевать, указывая военному стратегу самый легкий

путь завоевания». Таким образом, утверждал Р. Страус-Хюпе, «ключом к глобальному мышлению Гитлера является германская геополитика». При разработке американской геополитики этими авторами наряду с проблемами взаимоотношений США со странами западного полушария все более настойчиво на передний план выдвигался вопрос об отношениях со всей Евразией.

С этой точки зрения наиболее показательны позиции Н. Спайкмена. «В мире международной анархии, — писал он, — внешняя политика должна иметь своей целью, прежде всего, улучшение или, по крайней мере, сохранение сравнительной силовой позиции государства. Сила, в конечном счете, составляет способность вести успешную войну, и в географии лежат ключи к проблемам военной и политической стратегии. Территория государства — это база, с которой оно действует во время войны, и стратегическая позиция, которую оно занимает во время временного перемирия, называемого миром. География является самым фундаментальным фактором во внешней политике государств, потому что этот фактор — самый постоянный. Министры приходят и уходят, умирают даже диктатуры, но цепи гор остаются непоколебимыми».

Н. Д. Спайкмен выделял три крупных центра мировой мощи: атлантическое побережье Северной Америки, европейское побережье и Дальний Восток Евразии. Он допускал также возможность четвертого центра в лице Индии. Из всех трех евразийских регионов Спайкмен считал особо значимым для США европейское побережье, поскольку Америка возникла в качестве трансатлантической проекции европейской цивилизации. К тому же наиболее важные регионы США были, естественно, ориентированы в направлении Атлантики.

Кроме этого, Н. Спайкмен выделил десять критериев геополитического могущества государства: поверхность территории, природа границ, объем населения, наличие или отсутствие полез-



Николас Джон Спайкмен
(1893–1943)

ных ископаемых, экономическое и технологическое развитие, финансовая мощь, этническая однородность, уровень социальной интеграции, политическая стабильность, национальный дух. Если сумма оценки политических возможностей государства по этим критериям оказывается небольшой, то данное государство вынуждено поступаться частью своего суверенитета. Он также ввел новую категорию — «Срединный океан», который выступает у него как «внутреннее море», каковым в Древнем мире и в Средние века было Средиземное море. Он выделяет особую геополитическую реальность — «атлантический Контингент», связанный общностью культуры западноевропейского происхождения, идеологией либерал-капитализма, демократии, единством политической, этической судьбы своего рода.

Несколько слов следует сказать о теории «географической истории» Х. Маккиндера.

Теоретическое построение Х. Д. Маккиндера представляло собой первую глобальную геополитическую модель развития мировой системы, которая в то время еще не сформировалась окончательно как единый и целостный феномен. В основе модели английского ученого лежит геополитическая дифференциация мира, в котором он выделил три зоны. Первая — осевой регион, который отождествлялся, прежде всего, с территорией России и прилегающих к ней земель.

Х. Д. Маккиндер подчеркивал определяющую роль для государств и народов пространства, на котором они существовали.



Сэр Хэлфорд Джон
Маккиндер (1861 — 1947)

Теория Д. Маккиндера изложена в докладе «Географическая ось истории» 1904 г., первая русская публикация — Полис, 1995, №4.

Поскольку, по мнению Х. Маккиндера, доминирующую роль в мировой политике играют огромные пространства Евразии, постольку овладение этим «осевым регионом» является необходимым условием мирового господства. Россия занимает исключительно выгод-

ное положение в центре Евразийского континента, центральную стратегическую позицию, сравнимую с позицией, занимаемой Германией в Европе. Россия может наносить и одновременно получать удары со всех направлений, за исключением севера. Сегодня угрозы России со стороны Северных морей являются определяющими. И никакая социальная революция, по мнению Д. Маккиндера, не способна изменить ее отношения к великим географическим границам ее существования. Подобный ход мыслей привел Х. Д. Маккиндера к созданию первой глобальной геополитической модели мира. «Осевой регион» он назвал Хартлендом (сердцевинной землей). В него он включил географическое пространство России, плюс Восточная и Центральная Европа на западе, Тибет и Монголия на востоке. За пределами Хартленда он описывает «большой внутренний полумесяц», Римленд (береговые земли), образуемые Германией, Австрией, Турцией, Индией и Китаем. «Внешний полумесяц», образующий Мировой остров, представляли, по его мнению, Британия, Южная Африка, Австралия, Соединенные Штаты, Канада и Япония. Что касается Франции, то, как пишет Х. Маккиндер, ее «толкнуть в объятия морских держав может предполагаемый союз Германии и России. Д. Маккиндером была окончательно сформулирована идея геополитического дуализма: столкновения власти суши — теллуократии и морского могущества — талласократии.

Таким образом, по мнению Г. Маккиндера: «Тот, кто управляет Восточной Европой, руководит Хартлендом (серединной землей) Евразии; кто управляет Хартлендом, руководит мировым островом Европы, Азии, Африки, а тот, кто управляет мировым островом, руководит миром». Г. Маккиндер считал, что Хартленду противостоит «островной комплекс» (Америка, Австралия, Океания, Великобритания), представляющий собой родину либерализма.

Сегодня эти термины постоянно используются теми учеными, которые стоят на позициях классической геополитики. Хотя, как считал Х. Д. Маккиндер, морская мощь и играет огромную роль в мировом балансе сил, но развитие сухопутных и воздушных коммуникаций в значительной степени обесценивают ее эффективность, так как для поддержания ее на соответствующем уровне



Хартленд

требуется все большее количество и все более дорогих морских баз, боевых кораблей и судов. Поэтому господства над мировым островом сравнительно проще добиться великим континентальным державам. На основе этих размышлений он пришел к итоговому выводу, что тот, кто правит Восточной Европой, господствует над Хартлендом, тот, кто правит Хартлендом, господствует над Мировым островом, тот, кто правит Мировым островом, господствует над миром.

Свои геополитические концепции Х. Д. Маккиндер развил далее в книге «Демократические идеалы и реальность» (1919) и в статье «Географическая завершенность земного шара и обретение мира» (1943).

Завершая анализ точек зрения различных геополитических школ, нельзя оставить без внимания и так называемую панрегиональную модель мироустройства К. Хаусхофера.

Взгляды германского ученого К. Хаусхофера (1869— 1946) на геополитику оказались востребованы германским национал-социализмом. К. Хаусхофер считал, что геополитика только тогда имеет смысл, когда ее идеи восприняты народом, а вожди руководствуются ими в своей внешней политике. Он акцентировал обще-

ственное мнение в Германии на ограниченности пространства страны как препятствия для реализации потенциала германской нации и тем самым призывал воспитывать у населения «сознательное чувство границ». Центральным звеном концепции К. Хаусхофера была категория «жизненного пространства», которая наряду с другими («кровь и почва», «нужда в пространстве» и т. п.) прочно вошли в лексикон нацистских вождей. Германии, согласно К. Хаусхоферу, чтобы выжить в условиях неизбежности войн, необходимо было расширить свое «жизненное пространство». Наиболее эффективный способ расширения страны — поглощение более мелких государств. Он утверждал, что геополитика служит обоснованию права на почву, на землю в самом широком смысле этого слова: не только на землю, находящуюся в пределах имперских границ, но и права на землю в более широком смысле единства народа и общности его культуры. Ко всем народам, считал ученый-политик, следует подходить с позиции силы. Эту мысль он взял у нидерландского философа-рационалиста, натуралиста, одного из главных представителей философии Нового времени Б. Спинозы (1632–1677), утверждавшего, что каждый имеет столько прав в мире, сколькими он может завладеть (Спиноза Б. Избранные произведения: в 2-х томах. Т. 1. — М.: Госполитиздат, 1957).

Основы геополитики К. Хаусхофер видел в борьбе за жизненное пространство, так как геополитика в большей степени, чем какая-либо другая наука ставит своих адептов и учителей перед лицом судьбы, делающей свое дело. Само положение Германии, в центре Европы, делало ее естественным противником западных морских держав — Англии, Франции и в перспективе США. Следовательно, будущее Великой Германии («Сухопутной Силы»), по его мнению, лежало в геополитическом противостоянии Западу и особенно англо-саксонскому миру («Морской Силе»).



Карл Хаусхофер
(1869–1946)

Исходя из ратцелевской идеи о фундаментальном преимуществе больших государств над малыми, К. Хаусхофер рассматривал господство Германии над окружающими ее малыми государствами как неизбежность.

Наряду с представителями реализма, в геополитике в 50-е годы прошлого столетия появились различные течения модернизма. Усилия модернистов во многом были направлены на выработку некоей альтернативной политическому реализму общей теории международных отношений. Надежды на создание подобной теории были связаны с использованием для исследования мировой политики и международных отношений общей теории систем. Первая подобная попытка была предпринята в 1955 году Ч. Макклеландом, который выдвинул предположение о том, что международные отношения следует рассматривать как систему, состоящую из взаимосвязанных частей, структура которой в значительной степени определяет поведение объединенных ею государств. Дальнейшее развитие данная концепция получила в работах М. Каплана, Дж. Розенау, Р. Розенкранца, Д. Сингера и других американских политологов. Они считали целью всякой международной системы сохранение внутреннего стабильного состояния. Однако такое состояние формирует, контролирует и определяет одно государство — США.

Таким образом, выполненный анализ свидетельствует, что во многих своих аспектах исторически традиционная геополитика возникла в первую очередь в русле географического направления или географического детерминизма. Географический детерминизм как самостоятельный раздел науки, нашел своё отражение в социальных и гуманитарных науках XIX–XX вв.

Мы повторим мысль о том, что географический детерминизм основывается на признании того, что именно географический фактор, т. е. месторасположение страны, ее природно-климатические условия, близость или отдаленность от морей и океанов и другие параметры определяют основные направления общественно-исторического развития того или иного народа, его характер, поведение на международно-политической арене и т. д.

Географическая среда исторически рассматривалась и сегодня рассматривается в качестве решающего фактора социально-экономического, политического и культурного развития народов.

Среди современных геополитиков проблемы географической среды во взаимосвязи с геополитикой рассматривает Филипп Моро-Дефарж – современный французский историк, политолог и геополитик, автор известного учебника «Введение в геополитику», переведенного на русский язык и вышедшего из печати в Москве в 1996 году. Учебник Филиппа Моро-Дефаржа включает такие разделы, как:

1. «Географическое сознание»,
2. «Геополитика морской державы»,
3. «Геополитика континентальной державы»,
4. «География, политика и война»,
5. «Геополитика и геоэкономика»,
6. «Геополитика и Франция».

В первом разделе учебника рассматриваются важнейшие вопросы традиционного геополитического знания, в том числе проблемы образа жизни (оседлый и кочевой, крестьянский и городской, производительный и торговый, на земле, на море и в воздухе), а также проблемы пространства, границ и роли государства в формировании геополитического сознания.

Второй и третий разделы также посвящены традиционному изложению классических теорий геополитики, которые выстроены в «морской» (К. Клаузевиц, А. Мэхэн, Х. Маккиндер, Н. Спикмен, Г. Моргентау, С. Коэн, К. Грэй) и «континентальный» (Ф. Ратцель, К. Хаусхофер) ряды.

Оригинальностью отличается четвертый раздел «География, геополитика и война», в котором Моро-Дефарж, исходя из довольно спорного определения Ива Лакоста («география необходима, прежде всего, для ведения войны») представляет военный аспект географии, во-первых, как совокупность пространственных ограничений, во-вторых, как театр военных действий и, в-третьих, как цель войны.

В целом, Моро-Дефарж связывает войну и географию через геополитику, изучающую взаимодействие пространственного

и политического. С другой стороны, он не признает за геополитической статуса самостоятельной научной дисциплины, всегда берет в кавычки понятие геополитическая «наука» и считает ее подходом, изучающим влияние факторов пространства и времени на характер деятельности человека (Поль Видаль де ла Блаш), на формирование национальных интересов (Г. Моргентау) и политику государства (Ф. Ратцель).

Действительно, политические интересы противостоящих держав всегда сталкиваются в определенной географической зоне. Превращению географической зоны в объект межгосударственного соперничества, по мнению Моро-Дефаржа, способствуют три фактора:

- принадлежность к системе международных обменов;
- наличие жизненно важных ресурсов;
- символическое значение (например, захват вражеской столицы).

Традиционные представления о международных отношениях изначально основывались на трех главных китах — территории, суверенитете и безопасности государств. Определенное время в трактовке отдельных основателей геополитики центральное место в детерминации международной политики того или иного государства отводилось его географическому положению. По их мнению, мощь государства прочно коренится в природе самой земли. Смысл геополитики ими виделся в выдвигании на первый план пространственного, территориального начала, поэтому главная задача геополитики усматривалась в изучении государств как пространственно-географических феноменов и постижении природы их взаимодействия друг с другом.

В целом, на протяжении длительного периода отличительными чертами различных подходов развития классической геополитики являлись:

- обоснование борьбы за жизненное пространство (сторонниками такого подхода являлись Ф. Ратцель, Р. Челлен, К. Хаусхофер);
- обоснование выгоды положения отдельных стран (Х. Маккиндер, А. Мэхен);

- утверждение неизбежности борьбы между противостоящими с геостратегической точки зрения сухопутными и морскими державами (Х. Маккиндер, Н. Спикмен);
- анализ влияния географического положения на мощь и геостратегические возможности ведущих мировых держав (Ф. Ратцель, А. Мэхэн).

Отношение к государству как к живому организму, которое проповедовал Ф. Ратцель, предполагало отказ от концепции «неприступности границ». Государство рождается, растет, умирает, подобно живому существу. Следовательно, его пространственное расширение и сжатие являются естественными процессами, связанными с его внутренним жизненным циклом. Ф. Ратцель в своей книге «О законах пространственного роста Государств» (1901) выделил семь законов экспансии (Friedrich Ratzel «Ueber die Gesetze des räumlichen Wachstum der Staaten», 1901):

1. Протяженность Государств увеличивается по мере развития их культуры,

2. Пространственный рост Государства сопровождается иными проявлениями его развития: в сферах идеологии, производства, коммерческой деятельности, мощного «притягательного излучения», прозелитизма,

3. Государство расширяется, поглощая и абсорбируя политические единицы меньшей значимости,

4. Граница — это орган, расположенный на периферии Государства (понятого как организм),

5. Осуществляя свою пространственную экспансию, Государство стремится охватить важнейшие для его развития регионы: побережья, бассейны рек, долины и вообще все богатые территории,

6. Изначальный импульс экспансии приходит извне, так как Государство провоцируется на расширение государством (или территорией) с явно низшей цивилизацией,

7. Общая тенденция к ассимиляции или абсорбции более слабых наций подталкивает к еще большему увеличению территорий в движении, которое подпитывает само себя.

В начале XX века началось быстрое развитие авиации и активное освоение воздушной среды. Геополитические преимущества, как

в военной, так и в гражданской сферах, стали получать державы, создавшие авиационную промышленность и мощные воздушные флоты, в первую очередь Германия, США, СССР, Великобритания, Франция, Япония. Именно авиация сыграла решающую роль во Второй мировой войне. Значительным был ее вклад и в послевоенное развитие ведущих стран, освоение ими необжитых территорий.

В 1950-х гг. было инициировано освоение еще двух сред: подводной и космической. Здесь вперед вырвались уже две супердержавы: СССР и США. Если космическая околоземная среда исследовалась и использовалась для гражданских и военных целей (космическая разведка, ударные комплексы с баллистическими и межконтинентальными ракетами), то подводная среда Мирового океана осваивалась почти исключительно боевыми подводными лодками США и СССР.

В 1960-х гг. освоение космической среды распространилось на планеты Солнечной системы. Запуски космических кораблей в сторону Луны, Венеры, Марса, Сатурна и других планет осуществлялись исключительно двумя супердержавами.

Кроме того, идеологическая борьба между двумя геополитическими сверхдержавами, СССР и США, опиравшимися на военно-политические организации Варшавского договора и НАТО, привела к беспрецедентному идейному противостоянию, охватившему такую виртуальную среду, как радиоэфир и практически все мировое информационное пространство.

Созданная людьми искусственная среда — информационная сфера — тоже стала служить геополитическим целям, и становление великой державы стало немислимым без завоевания прочных позиций в информационной сфере. Более того, сегодня эта сфера по своей значимости занимает в политике государств одно из ведущих мест.

С точки зрения современной геополитики, борьба разворачивается не только в географическом, физическом пространстве, не только между государствами Суши и Моря (Ф. Ратцель), Бегемота и Левиафана (К. Шмитт), Слона и Кита (так английская пресса прозвала противостояние Британской и Российской империй в конце XIX века).

Современные геополитические гиганты, чтобы быть таковыми, должны завоевывать все новые и новые пространства, включающие мировой экономический и финансовый рынок, компьютерные, газетные, радио- и телекоммуникационные сферы, сферы книгоиздательства, искусства и науки, новой техники и технологий и т. д. Все среды, т. е. мировая суша, океан и его глубины, воздушное и космическое пространства, также являются теперь полями геополитики.

Таким образом, современная геополитика исходит из сложившейся на сегодня геополитической картины мира, которая имеет следующие характеристики:

- глобальность и всеохватность, включенность всех физических и виртуальных сред в геополитический процесс;
- тесное сотрудничество и соперничество всех государств Земли, порой переходящее в противодействие в «горячих» точках;
- одновременное существование всех мировых идеологий (анархизм, коммунизм, экологизм, демократизм, либерализм, консерватизм, национализм, неофашизм), а также мировых (буддизм, христианство, ислам, иудаизм) и региональных религий (конфуцианство, индуизм и др.), конкуренция между ними;
- проявление глобалистских тенденций, т. е. попыток навязать ту или иную картину мира, идеологию всем странам и народам, что вызывает такие реакции, как антиглобализм и терроризм;
- развитие глобализации, начавшейся в экономике и распространяющейся на все новые сферы человеческого бытия: науку, искусство, спорт, туризм, моду, киноиндустрию, развлечения и т. д.;
- особую роль в современной геополитике играют техника и технологии, которые создают базу и новые возможности для освоения новых сред (физических и виртуальных);
- сама современная геополитическая картина мира уже не является биполярной: она находится в процессе перестройки.

Перестройка современной картины мира, в конечном счете, может привести к следующим мировым системам:

- иерархической системе во главе с США («однополярный мир»);

- полицентрическому миру («многополярный мир»).

Вариант полицентрического мира, при котором вероятными центрами «силы» станут США (Северная Америка), объединенная Европа, Россия (СНГ), Япония, Китай, Индия (Южная Азия), Южная Америка (возможный центр силы — Бразилия), наиболее благоприятен для России. Однако для того, чтобы Россия стала таким признанным центром геополитики, она в первую очередь должна возродить свои Вооруженные силы.

В последнее время ряд отечественных геополитиков выступили с предложением разработки Геополитической Доктрины РФ. Проект Доктрины в настоящее время разработан ведущими учеными Академии геополитических проблем и Московского государственного лингвистического университета. Учитывая важность Доктрины для современной России, авторы считают целесообразным представить содержание разработанного проекта практически в полном объеме.

Данный вариант проекта Геополитической Доктрины РФ был озвучен известным военным ученым, геополитиком, Вице-президентом Академии геополитических проблем профессором К. В. Сивковым. К. В. Сивков в своем докладе достаточно подробно отразил все стороны этого важнейшего для страны документа.

По его мнению, Геополитическая Доктрина Российской Федерации является основополагающим документом, определяющим геополитические интересы Российской Федерации, цели, задачи, методы и способы деятельности Российской Федерации по их проведению и защите, основы обеспечения и управления.

Тем самым она выступает в качестве основы для определения концепций и стратегий действий в области внешней политики и обороны, а также в других сферах деятельности общества, участвующих в реализации Геополитической Доктрины Российской Федерации. Структура Геополитической Доктрины включает в себя следующие разделы. Ниже приведено содержание основных разделов Доктрины.

I. Общая оценка геополитической ситуации в мире, основные факторы, определяющие направленность ее развития, противоречия и прогноз изменения до 2070 года

Особенностью текущего исторического момента является завершение смены формы глобального геополитического противостояния, заключающееся в переходе от блокового противоборства на идеологической основе к противостоянию цивилизаций, с формированием в качестве ведущего противоречия современности противостояния между западной (евро-американской) цивилизацией с одной стороны и исламской, православной и конфуцианской (китайской) цивилизациями – с другой.

Тем самым глобальная биполярность сохраняется, находясь, тем не менее, в состоянии переходного периода от одной модели мирового порядка к другой, что порождает неустойчивость и противоречивость геополитической ситуации в мире.

Важнейшими факторами, определяющими направленность развития цивилизации на современном этапе, являются:

1. Начавшийся процесс глобальной интеграции человечества на фоне утраты практически всеми странами мира самодостаточности развития,

2. Интенсивное формирование единой мировой системы власти в условиях доминирования в мире блока стран западной цивилизации во главе с США,

3. Интенсивный рост численности населения Земли в условиях нарастания объемов потребления западной цивилизации с приближением к критическому порогу уровня экодавления на всю сферу обитания Земли,

4. Глобальный промышленно-сырьевой дисбаланс, состоящий в том, что наибольший промышленный потенциал сосредоточен в США, странах Европы и Японии, тогда как основные энергетические и сырьевые ресурсы сосредоточены в России и странах третьего мира,

5. Появление на мировой арене самостоятельных геополитических субъектов транснационального характера.

Действие этих факторов породило глобальный кризис, ведущее противоречие которого лежит между ростом производства-потребления и имеющимися ресурсами, необходимыми для развития, возможностями экосистемы Земли.

В числе других важнейших противоречий, породивших этот кризис, можно отметить противоречия между «богатыми» и «бед-

ными» цивилизациями, странами и социальными слоями, между промышленно развитыми странами и странами-поставщиками сырья, между сферами производства и распределения.

Противоречия, породившие этот кризис, обостряются действием целого ряда негативных тенденций в развитии геополитической ситуации, к числу основных из которых относятся:

1. Нарастание негативных изменений в западном индустриальном обществе в целом, прежде всего в его духовной сфере, чреватое глубоким кризисом, что может стать концом господства белой расы;

2. Обострение сырьевого и энергетического кризиса, необходимость для Запада переходить на новые источники энергии и сырья, чтобы сохранить достигнутое качество жизни;

3. Утрата США безусловного превосходства в мире, пока в экономической сфере, а в дальнейшем и в военной, при одновременном усилении претензий руководства этой страны на мировое доминирование;

4. Радикальная трансформация мировых торговых потоков;

5. Усиление роли и влияния в системе международных отношений транснациональных экономических, духовных и криминальных организаций;

6. Усиление региональной интеграции с возникновением устойчивых конкурирующих между собой международных экономических и военно-политических союзов;

7. Нарастание на фоне глобальной экономической интеграции и технологической унификации национально-культурной и цивилизационной поляризации, а также геополитической регионализации;

8. Демографический взрыв в Азии, Африке, Латинской Америке.

II. Основные геополитические силы и геополитические противоречия

Развитие Цивилизации определяется тремя основными геополитическими силами – транснациональным сообществом, Западной цивилизацией и совокупностью «традиционных духовных цивилизаций», к числу которых, прежде всего, относятся исламская, православная, буддистская и конфуцианская (китайская).

При этом Западная цивилизация и транснациональное сообщество действуют как единая система, поскольку задачи и методы их действий на данном этапе у них совпадают.

Западная цивилизация и транснациональное сообщество, вместе с сомкнувшейся с ней частью политико-экономической элиты других народов, определив себя как «Золотой миллиард», наиболее развитая часть всей человеческой Цивилизации, призванная доминировать над остальными народами и цивилизациями, строит монополярный мир с применением всех видов духовного, информационного, экономического и военного насилия.

«Традиционные духовные цивилизации», в первую очередь, это исламская, православная и конфуцианская (китайская), противостоят установлению мирового господства Западной цивилизации и стремятся к созданию многополярного мира.

Это противостояние составляет существо главного геополитического противоречия современности, которое проявляется:

- в экономической сфере — в противопоставлении стремления стран Запада, прежде всего США, расширить и закрепить свой глобальный экономический контроль с обеспечением для себя односторонних преимуществ и стремления других стран мира вырваться из-под этого контроля и создать собственную высокоэффективную экономику;
- в духовной сфере – в противопоставлении либеральных ценностей западной цивилизации, индивидуализма, приоритета личности над обществом, порождающих власть денег, и традиционных ценностей, характерных для Православия и Ислама, доминанты общинности, приоритета общего над частным, порождающих власть идей;
- в сфере безопасности – в противопоставлении двух принципов обеспечения безопасности: «доминирующего подавления» и «баланса силы». Первый принцип предполагает существование единого абсолютно превосходящего центра силы, решающего проблемы мировой безопасности прямым военным подавлением или угрозой такового, с ограничением государственного суверенитета и расширением полномочий наднациональных органов власти. Второй – обеспече-

ние безопасности за счет формирования баланса сил на глобальном и региональном уровне, с усилением суверенитета государств.

К числу других противоречий геополитического уровня относятся:

1. В экологической сфере – между растущим промышленным производством ведущих стран мира и ограниченными возможностями их экологии. Это противоречие пытаются разрешать в рамках модели мондиализма за счет «экспорта отходов».

2. В демографической сфере – между перенаселенностью одних стран, прежде всего стран Азии и Африки, и низкой плотностью населения в других районах мира.

3. В экономической сфере – между ускоренным ростом промышленности стран Европы, а также развитых стран Азии с соответствующим нарастанием объемов потребляемого сырья и его ограниченными запасами на Планете.

III. Роль и место России в мире как субъекта геополитики, геополитические угрозы Российской Федерации и их источники

Россия, как геополитический субъект является основой Евразии, которая географически, ландшафтно, лингвистически, климатически, культурно и религиозно-идеологически объединяет евразийский Запад и евразийский Восток.

Именно это определяет ее место как географического связующего звена геополитического евразийского блока.

Огромный интеллектуальный потенциал и географическое положение «евразийского центра», а также значительный военный потенциал (прежде всего в части ракетно-ядерного вооружения) и традиционная духовная ориентация на православные ценности определяют роль России, как мирового центра силы – ядра консолидации других «традиционных цивилизаций» на пути строительства многополярного мира.

В связи с этим, условием создания монополярного мира является устранение России как субъекта геополитики.

Это порождает основную геополитическую угрозу России – ее устранение с геополитической арены как континентального центра

силы, ядра Евразийской оси. Следствием этого будет в экономическом отношении — утрата Россией экономического суверенитета, а в политическом — утрата ею государственного суверенитета.

Основным источником геополитической угрозы для России являются транснациональное сообщество и Западная цивилизация, прежде всего США, претендующие на мировое доминирование с устранением всех альтернативных центров силы в рамках монополярного мира.

IV. Геополитические интересы Российской Федерации

Под геополитическими интересами России понимаются необходимые (выгодные) для ее развития цивилизационные (глобальные) условия.

Геополитические интересы России включают:

1. Желаемый для России тип цивилизационного устройства, в соответствии с которым строится Мировое сообщество,
2. Желаемая для России геополитическая конфигурация мира,
3. Желаемая для России ее роль и место в геополитической конфигурации мира, а также степень ее влияния на направленность цивилизационных процессов,

Желаемый для России тип цивилизационного устройства, определяется системой принципов, в соответствии с которым строится Мировое сообщество.

Россия заинтересована в создании мира, базирующегося на следующих основных принципах:

- единства духовной основы, существо которого состоит в том, что в основе строительства всех отношений между цивилизациями и государствами лежит принцип приоритета интересов развития сообщества в целом, а не отдельных стран, когда учитываются интересы всех стран и народов без ущемления прав и возможностей развития каких-либо из них ради выгоды других, а также сохранение безопасности среды обитания;
- неограниченности цивилизационного развития, существо которого состоит в том, что каждая цивилизация и государство не ограничивается в направленности своего совершенствования путем «привязки» к какой-либо функции в рамках мирового разделения труда;

- согласованности цивилизационного развития, существо которого состоит в том, что развитие каждой из цивилизаций осуществляется так, чтобы обеспечить всестороннее развитие всего сообщества в целом. Реализация этого принципа позволит избежать неравномерности развития различных цивилизаций, обеспечит гармоничное развитие всех сфер деятельности всего сообщества и каждой из цивилизаций в нем;
- цивилизационной взаимоподдержки, существо которого состоит в том, что основой межцивилизационных отношений вместо конкуренции становится взаимоподдержка и взаимопомощь;
- цивилизационного равноправия, существо которого состоит в том, что межцивилизационная взаимоподдержка должна строиться на основе равноправного и равноценного обмена материальными и духовными ценностями, при котором исключается эксплуатация одних стран и цивилизаций другими;
- взаимной безопасности цивилизационного развития, существо которого состоит в том, что в своем развитии различные цивилизации и государства не допускают ущемление возможностей развития других цивилизаций (стран) сообщества и исключают создание им каких-либо угроз.

Желаемая для России геополитическая конфигурация определяется таким вариантом расстановки геополитических центров силы, их группированием по геополитическим союзам, их экономическому, духовному и военному потенциалу и уровню влияния на развитие духовной и экономической сфер жизни Цивилизации в целом, который не оказывал бы влияние на состояние ее безопасности и в создании которого Россия была бы заинтересована.

Россия заинтересована в многополюсном геополитическом мире, когда каждая из цивилизаций представлена достаточно самостоятельным и могущественным центром геополитической силы.

Россия заинтересована в сохранении государств как основных субъектов международного права, поскольку только государства могут представлять, олицетворять и защищать все аспекты народной самобытности и права народов во всем их многообразии. При этом Россия заинтересована в недопущении превращения различ-

ных транснациональных образований, вне зависимости от их могущества, в субъекты международного права, поскольку они представляют собой клановые структуры, преследующие частные интересы преимущественно в материальной сфере.

Россия заинтересована в установлении ненасильственного мира, когда применение военной и иной силы допускается только для защиты прав народов в случаях, закрепленных в международно-правовых документах.

Россия заинтересована в формировании эффективной международно-правовой базы регулирования жизнедеятельности Человечества в целом, а также дееспособных органов управления цивилизационным развитием в целом, способных регулировать жизнедеятельность Цивилизации в целом, прежде всего, в возрождении авторитета и влияния ООН, с превращением ее в действительно основной орган реализации международного права, а не в инструмент оправдания действий тех или иных могущественных государств или коалиций.

Желаемая для России ее роль и место в геополитической конфигурации мира, а также степень ее влияния на направленность цивилизационных процессов, определяется следующими положениями:

1. Россия заинтересована сохранить себя как Евразийский геополитический центр силы, в духовном, экономическом, территориальном и военном отношении,
2. Россия заинтересована в формировании цивилизационного союза, как противовеса Западу, с объединением вокруг России как Евразийского центра стран, являющихся ее геополитическими союзниками.

V. Геополитические союзники России, их интересы и области сотрудничества

Геополитическими союзниками России являются страны, стремящиеся к строительству многополярного мира и построенные на основе идейно-религиозных систем общинной ориентации, предполагающих доминирование в организации жизни общества власти идей (православие, ислам и различные модели соответствующих светских идеологий), а не корпоративных экономических интересов.

К числу таких стран относятся, прежде всего, страны ближнего зарубежья – бывшие республики СССР, традиционные союзники СССР-России в арабском мире и на Балканах, Куба и страны Латинской Америки, Индия и Китай.

Потенциальными геополитическими союзниками России являются страны, которые по своему геополитическому положению и национальным традициям народов тяготеют к Евразии, в частности, к России, однако в силу исторических обстоятельств входят в атлантический блок или являются его союзниками. Это, прежде всего, Греция, а также Германия и Япония.

Общим геополитическим интересом, позволяющим установить союзные интересы этих стран с Россией, является их стремление к установлению многополярного мира, обеспечивающего всестороннее развитие всех цивилизаций в гармонии со средой обитания с устранением доминирования в мире одной сверхдержавы – США.

В экономике – это заинтересованность сторон в совместном экономическом развитии, возможность за счет этого опереться на научный, промышленный и сырьевой потенциал России, а также получить емкие рынки сбыта своей продукции.

В сфере безопасности – заинтересованность этих стран в создании международной системы безопасности на основе регионального и глобального баланса сил, достижения за счет этого равной безопасности для всех, возможности опоры для них в рамках этой системы на военную мощь России.

Со странами ближнего зарубежья Россия осуществляет сотрудничество во всех областях деятельности в направлении формирования единого цивилизационного (экономического, культурного, образовательного, информационного и оборонного) пространства с интеграцией в перспективе в единое правовое пространство.

С другими геополитическими союзниками, в том числе и с потенциальными, Россия сотрудничает, прежде всего, в сферах экономики, науки, культуры и безопасности.

VI. Геополитические цели и задачи России до 2070 года

Геополитической целью России до 2070 года является утверждение многополюсной модели устройства мира на основе форми-

рования геополитической биполярности за счет создания евразийского континентального союза в качестве баланса атлантическому, исключив тем самым возможность создания любых форм монополярного мира.

Эта цель достигается решением следующих основных геополитических задач:

1. Разработка и внедрение в сознание национальных элит (духовных, научных, политических и экономических) концепции многополярного мироустройства,

2. Возрождение России как геополитического центра силы,

3. Формирование континентального евразийского блока стран, который был бы способен эффективно противостоять установлению монополярного мира, а также содействие формированию геополитических союзов стран, ориентирующихся на многополярный мир в Южной Америке и на Ближнем Востоке, с созданием на их основе в дальнейшем оси Южная Америка — Ближний Восток — Евразия (Южноамерикано — Евразийская геополитическая ось),

4. Нейтрализации (парирование) действий, направленных на создание монополярного мира с формированием основ многополярного мироустройства,

5. Формирование мировых систем управления и безопасности, а также международной нормативно-правовой базы, обеспечивающих развитие Цивилизации в целом на пути становления многополюсного мира с равноправным развитием всех цивилизаций в условиях цивилизационной взаимопомощи.

VII. Стратегия проведения геополитических интересов России и их защиты (методы, способы и формы деятельности)

При проведении в жизнь своих геополитических интересов и их защите Россия, являясь самодостаточным государством, опирается преимущественно на собственные ресурсы, одновременно тесно взаимодействуя со своими геополитическими союзниками при решении геополитических задач, представляющих взаимный интерес.

В своих действиях Россия руководствуется нормами Международного права, положениями Российской Конституции и других основополагающих правовых актов Российской Федерации.

Являясь ядром Евразии и великой мировой державой, Россия реализует действия по проведению и защите своих геополитических интересов в глобальном масштабе.

Способ проведения геополитических интересов России в жизнь и их защиты определяется складывающейся геополитической ситуацией, сильными и слабыми сторонами России, ее геополитических союзников и ее геополитических оппонентов, а также избранными способами действий последних.

К числу основных сильных сторон западного атлантического блока относятся высокая организованность, доминирование в структурах международной власти, информационном и экономическом пространстве планеты. Их основные слабые стороны — отсутствие возможности осуществлять идеологическое управление основной массой населения планеты в силу необходимости скрывать истинные цели. Отличительные признаки применяемых методов и способов — высокоорганизованные, информационно-экономические методы как основные, действует преимущественно в правовом поле, им самим созданном, с опорой на легальные структуры власти.

Основной его геополитической стратегией является установление и удержание контроля над океанскими и морскими театрами с прилегающими районами континентов, доминирования в воздушном и космическом пространствах, обеспечивая тем самым себе контроль над основными источниками природных ресурсов и транспортными коммуникациями и доминирование в информационной инфраструктуре планеты.

В отношении России основной стратегией этого блока является «петля анаконды», которая нацелена на «удушение» континентальной России за счет оттеснения ее от морских пространств с постепенным отсечением от нее окраин.

Основными сильными сторонами России и ее геополитических союзников пока остаются достаточные природные ресурсы, потенциальная возможность идеологического управления народом, его способность к самопожертвованию, а также охват большей части территории континентов, содержащих основные запасы сырья. Основные слабые стороны — низкий уровень организации и раз-

общенность евразийского континентального блока стран в целом, более слабые информационные и экономические возможности, а также существенно более низкие возможности по контролю морей и океанов, воздушного, космического и информационного пространств.

Указанные особенности противоборствующих сторон и избранный способ действий геополитических оппонентов определяют способ геополитических действий России при проведении в жизнь ее геополитических интересов: опираясь на геополитику как идейную основу установления многополюсного мирового порядка и восстановления статуса России как цивилизационного евразийского центра силы, последовательно восстанавливать целостность евразийского цивилизационного пространства, одновременно содействуя формированию цивилизационных блоков в Южной Америке, на Ближнем Востоке и в Азиатско-Тихоокеанском регионе, с последующим созданием основы многополюсного мира заключением межцивилизационных союзов.

Одновременно парировать создание монополярного мира и геополитическую изоляцию России путем рассечения «петли анаконды» атлантического геополитического блока на всю ее глубину «геополитическими разломами», сосредотачивая усилия по узким направлениям, для структурного расчленения атлантического блока и получения свободного доступа к основным мировым коммуникациям.

Это определяет наименование этой стратегии – «Стратегия поэтапной цивилизационной консолидации».

Наметившийся процесс цивилизационного возрождения в Южной Америке, на Ближнем Востоке и в Азиатско-Тихоокеанском регионе создает благоприятные условия для срыва строительства монополярного мира, вынуждая западную цивилизацию расплывать свои усилия и создавая в структуре атлантического блока в этих регионах слабые места, нарушающие его целостность и устойчивость.

В настоящее время для России наиболее важными являются южное и восточное направления, где она, опираясь на дружественную ориентацию Ирана, Индии (южное) и Китая (восточ-

ное), имеет наивысшие возможности для выхода к внутренним областям морской цивилизации в Индийском и Тихом океанах.

В дальнейшем, используя новую мировую ситуацию, Россия сможет осуществить геополитический прорыв на юго-западном (балканском) направлении с выходом через Средиземное море и Африку к Атлантическому океану и далее до Южной Америки.

В более отдаленной перспективе основные усилия России будут сосредоточены на установлении глубоких дружеских отношениях с Германией и Японией, с целью формирования большой евразийской геополитической оси Берлин-Москва-Пекин-Токио.

Соответственно, действия России по проведению стратегии своего геополитического развития включают следующие основные этапы:

1. Этап «формирования идейной основы консолидации», который по продолжительности может составить от 3 до 5 лет. Его существо состоит в выработке геополитической Концепции многополярного мира, обеспечения признания ее духовными, научными и политическими элитами стран, уже в настоящее время стремящихся к построению многополярного мира, с одновременной выработкой национальной идеи и геополитической доктрины России, признания их народом, консолидации на этой основе всех сторон жизни общества;

2. Этап «формирования цивилизационных ядер», который по продолжительности может составить от 4–6 до 10–15 лет. Его существо состоит в возрождении вокруг России единого евразийского цивилизационного пространства, формировании цивилизационных союзов в Южной Америке, на Ближнем Востоке и в Азиатско-Тихоокеанском регионе, а также рассеянии «петли анаконды» военно-политическими союзами на южном направлении (с Ираном и Индией) и на восточном (с Китаем);

3. Этап «установления многополярного мира», который по продолжительности может составить от 20 до 25 лет. Его существо состоит в расширении цивилизационных ядер с обеспечением охвата большинства наиболее развитых стран, относящихся к этим цивилизациям, и заключением межцивилизационных союзов, увязывающих эти ядра в единую систему при окончатель-

ном принуждении западной цивилизации к отказу от строительства монополярного мира;

4. Этап «организационно-правового оформления многополярного мира», который по продолжительности может составить от 15 до 20 лет. Его существо состоит в формировании мировых систем управления и безопасности, а также международной нормативно-правовой базы, обеспечивающих развитие Цивилизации в целом на пути становления многополюсного мира с равноправным развитием всех цивилизаций в условиях цивилизационной взаимопомощи.

Для проведения своей геополитической стратегии Россия использует все основные методы международной деятельности: идейно-религиозные, информационно-технологические, экономические, военно-силовые и международно-правовые.

В идейно-религиозной сфере должны быть разработаны, приняты и распространены в стране и за рубежом Концепция многополярного мироустройства и государственная идеология России на основе геополитических идей, с опорой на традиционные для России общинные ценности (отраженные в концепциях православия и ислама, игравших роль государственной идеи или имевших широкое распространение на различных этапах существования нашей страны), при одновременном насаждении плюрализма в отношении других идеологий и религиозных систем как основного механизма нейтрализации их деятельности (политическая концепция «Геополитического абсолютизма»). Это позволит сформировать идейную основу геополитической деятельности России, как внутри страны, так и на внешнеполитической арене.

В информационно-технологической сфере целью действий России должно стать достижение технологического доминирования в научно-производственной сфере ее геополитических союзников в сочетании с опережением атлантического блока по отдельным наиболее важным научным направлениям, к числу которых относятся фундаментальная наука, информационные и космические технологии, а также системы оружия на новых физических принципах. В основу деятельности в этой сфере будет положена политическая концепция «Контролирующего внедрения», существо

которой состоит в том, что внешняя научно-техническая политика России должна быть направлена на распространение таких технологий, которые позволили бы делать технологически зависимыми от нее другие страны, целенаправленно влиять через распространение технологической и научной информации на направленность научно-технологической деятельности иных государств.

В экономической сфере в основу деятельности России в течение ближайших 15–20 лет будет положена политическая концепция «Экономического содействия», существо которой состоит в повышении степени зависимости иных государств от России в экономическом, прежде всего в энергетическом и сырьевом, отношении с поддержкой в последующем геополитических союзников России экономическими льготами в сочетании с оказанием экономического давления, прежде всего в энерго-сырьевой сфере, на политику недружественных стран.

В военно-силовой сфере в основу деятельности России в ближайшие 10–15 лет должна быть положена концепция «Рассеянного противоборства с опорой на ядерное сдерживание», существо которой состоит в том, что проводя широкомасштабное информационное и экономическое противоборство, военно-силовые действия Россия допускает как вынужденную меру и осуществляет их с опорой, в основном, на силы специальных операций и местные дружественные России военизированные формирования, допуская ограниченное использование своих сил общего назначения из состава Вооруженных Сил для ведения конфликтов низкой интенсивности (масштаба вооруженный конфликт — локальная война). Сдерживание от увеличения масштаба конфликтов осуществляется угрозой применения ядерного оружия.

В международно-правовой сфере в основу деятельности России в течение ближайших 15–20 лет будет положена политическая концепция «Правового приоритета и инициативы», существо которой состоит в том, что Россия при реализации и защите своих геополитических интересов правовыми инициативами создает необходимую международно-правовую основу для практических действий и закрепляет их результаты, обеспечивая приоритет международного права в международной политике и его

незыблемость массированным применением всех возможных мер давления на нарушителей этого права вне зависимости от ожидаемого экономического ущерба.

VIII. Привлекаемые к реализации геополитической стратегии структуры, средства и ресурсы государства и общества

Успешность геополитического развития России определяет могущество государства в целом и благополучие каждого его гражданина. Поэтому для реализации стратегии геополитического развития России привлекаются все государственные структуры и негосударственные образования, основная часть ресурсов общества и все возможные его средства:

1. Официальные дипломатические органы государства, которые в рамках реализации геополитической стратегии России решают свойственные им задачи политико-правового и дипломатического обеспечения,

2. Международные негосударственные организации, основным предназначением которых в рамках реализации геополитической стратегии России является формирование благоприятного международного морально-психологического фона деятельности России,

3. Государственные и негосударственные органы и средства массовой информации, которые являются основным средством информационно-психологического воздействия на население и руководство иных стран, инструментом информационного обеспечения геополитической деятельности внутри страны,

4. Политические партии и движения, Русская православная церковь и исламские религиозные организации, государственные и негосударственные организации и учреждения культуры, творческие организации, которые должны стать основной консолидирующей силой народа внутри России и важнейшим фактором внешней идейно-религиозной и культурной экспансии,

5. Научные государственные и негосударственные учреждения, организации и общества, которые должны стать основной силой в создании государственной идеологии и ее распространении, а также в реализации информационно-технологической политики России,

6. Государственная инфраструктура (энергетика, транспорт и связь), топливно-энергетический и сырьевой комплекс страны, промышленность решают задачи воссоздания экономического могущества России и являются основным инструментом реализации геополитической стратегии развития России во внешнеэкономической сфере, в том числе и для реализации акций экономического давления на иные государства,

7. Органы, обеспечивающие безопасность государства — ФСБ и МВД, Вооруженные Силы, негосударственные военизированные формирования и казачество — являются основным военно-силовым фактором проведения геополитической стратегии России.

Существенно различаясь по существу воздействия и получаемым результатам, эффективность деятельности всех перечисленных сил и средств находится в сильной зависимости друг от друга. Это определяет необходимость теснейшей увязки действий таких разнообразных структур единым замыслом и планом.

Действия в идейно-религиозной, информационной, научной и культурной и дипломатической сферах ведутся непрерывно вне зависимости от состояния отношений с иными государствами.

Методы экономического давления, как правило, могут быть применены, когда дипломатические и информационные методы показали свою неэффективность. Их применение будет осуществляться при достаточной информационно-психологической и дипломатической поддержке.

Действия структур безопасности государства (ФСБ и МВД), как в пределах государства, так и вне, в рамках специальных действий, осуществляются так же непрерывно и в тесной увязке, прежде всего, с действиями в идейно-религиозной, информационной и дипломатической сферах, главным образом, против геополитических противников России.

Вооруженные Силы применяются при реализации геополитической стратегии России в исключительных случаях, для защиты жизненно-важных ее интересов, когда возможности других действий исчерпаны.

Основными приоритетными направлениями повышения возможностей государства по реализации геополитической стратегии на первом ее этапе являются:

1. В научной сфере:
 - развитие теории геополитики как одной из ведущих теоретических основ развития России в XXI веке;
 - разработка теорий информационного и экономического противоборства как основных форм проведения геополитической стратегии;
2. В идейно-религиозной сфере. Выработка государственной идеологии и Геополитической концепции многополярного мира на основе геополитических идей с опорой на традиционные для России и других стран континентальной геополитической ориентации духовные ценности;
3. В информационно-технологической сфере. Создание государственных структур информационной войны, с разработкой соответствующих систем и средств;
4. В экономической сфере:
 - восстановление экономического потенциала России с устранением зависимости ее экономики от иных государств;
 - создание структур и органов управления экономическим противоборством;
5. В сфере безопасности. Восстановление возможностей Вооруженных Сил, других войск и сил РФ по решению задач обеспечения информационной, экономической и военной безопасности России и ее геополитических союзников.

IX. Заключение

В результате реализации основных положений предлагаемого проекта Геополитической Доктрины Российской Федерации к 2050 году будут сформированы весьма благоприятные условия развития не только России, но и других стран мира с полным устранением угрозы создания монополярного мира. Будут также в основном устранены межцивилизационные антагонистические противоречия и тем самым угроза возникновения «войны цивилизаций».

На основе гармоничного взаимодействия различных цивилизаций в рамках единой системы мировых ценностей создадутся благоприятные условия для бесконфликтного разрешения всех основных глобальных проблем и будет обеспечена международная безопасность.

В заключение раздела остановимся более подробно на геополитических взглядах Верховного Главнокомандующего ВС РФ, Президента РФ В. В. Путина. По мнению А. Дугина, изложенному в учебном пособии «Геополитика России», к оформлению своих геополитических взглядов в последовательном и непротиворечивом виде В. В. Путин приблизился к концу своего второго президентского срока в 2007 году. Этой формализацией, хотя и весьма приблизительной и эмоциональной, стала его знаменитая речь на Мюнхенской конференции по вопросам политики безопасности 10 февраля 2007 года. В этой речи В. В. Путин подверг критике однополярное устройство современной мировой системы, а также обосновал свою точку зрения на место и роль России в современном мире с учетом сложившихся реалий и угроз. В отличие от большинства уклончивых и внутренне противоречивых деклараций, эта речь, получившая название «Мюнхенской речи», отличалась последовательностью и ясностью (Путин В. В. Выступление и дискуссия на Мюнхенской конференции по вопросам политики безопасности — <http://archive.kremlin.ru> 10. 02. 2007). Авторы считают, что позиция Президента РФ, высказанная им в Мюнхенской речи, вполне заслуживает статуса национальной геополитической установки.

Основные пункты Мюнхенской речи В. В. Путина можно свести к следующему:

- «Для современного мира однополярная модель не только неприемлема, но и вообще невозможна»,
- «Вся система права одного государства, прежде всего, конечно, Соединенных Штатов, перешагнула свои национальные границы во всех сферах: и в экономике, и в политике, и в гуманитарной сфере навязывается другим государствам»,
- «Единственным механизмом принятия решений по использованию военной силы как последнего довода может быть только Устав ООН». «НАТО выдвигает свои передовые силы к нашим государственным границам, а мы, строго выполняя Договор, никак не реагируем на эти действия»,
- «Что стало с теми заверениями, которые давались западными партнерами после роспуска Варшавского договора?»»,

- «Одной рукой раздается «благотворительная помощь», а другой – не только консервируется экономическая отсталость, а еще и собирается прибыль»,
- «ОБСЕ пытаются превратить в вульгарный инструмент обеспечения внешнеполитических интересов одной или группы стран в отношении других стран»,
- «Россия – страна с более чем тысячелетней историей, и практически всегда она пользовалась привилегией проводить независимую внешнюю политику. Мы не собираемся изменять этой традиции и сегодня».

По мнению специалистов, Мюнхенская речь В. В. Путина представляет собой полноценную стратегическую геополитическую установку. Первый пункт его речи открыто отрицает однополярное мироустройство, то есть бросает вызов существующему положению вещей и оспаривает сложившуюся после краха СССР мировую систему. Это достаточно революционное высказывание, которое можно рассматривать как громкий голос Heartland'a.

Во втором пункте речи Президента РФ имеет место прямая критика политики США как гегемона талассократической стратегии в мировом масштабе и порицание их сверхнациональной агрессивной деятельности. Оба пункта, первый и второй, составляют платформу для последовательного и обоснованного антиамериканизма.

Третий пункт является предложением возврата к Ялтинской модели, выражением которого служила ООН в эпоху двухполярности. Это было «охранительным» ответом на многочисленные призывы американцев реформировать ООН или вообще отказаться от этой структуры, как несоответствующей реалиям нового расклада сил, чтобы заменить ее новой организацией во главе с США и их вассалами (проект «Лиги демократий» Маккейна, озвученный открыто несколько позже).

В четвертом пункте В. В. Путин обоснованно критикует расширение НАТО на Восток, трактуя этот процесс в единственно возможном (с точки зрения национальных интересов России и ответственного геополитического анализа) ключе. Президент РФ дает понять: он не является жертвой «либерально-демокра-

тической» демагогии, прикрывающей экспансию Запада, и трезво смотрит на вещи.

Пятый пункт речи В. В. Путина содержит обвинение Западу в том, что он не выполнил своих обязательств перед М. С. Горбачевым, когда тот пошел на одностороннее свертыwanie советского военного присутствия в Европе. Таким образом, В. В. Путин обвиняет талассократию в том, что она играла по логике двойных стандартов ещё в 80-е годы.

Шестой пункт Мюнхенской речи В. В. Путина осуждает экономические стратегии западных стран в Третьем мире, которые с помощью Всемирного банка и Международного Валютного Фонда под видом экономической помощи разоряют развивающиеся страны и подчиняют их своему политическому и экономическому господству. По сути, это призыв к Третьему миру искать альтернативу существующей либеральной политике.

В седьмом пункте Мюнхенской речи Президент РФ указывает на то, что различные европейские структуры (в частности, ОБСЕ) служат не европейским интересам, а просто элементарно выполняют роль инструментов агрессивной политики США, оказывая на Россию давление в политической, энергетической и экономической областях, что противоречит, в том числе, и интересам самих европейских стран.

Квинтэссенцией Мюнхенской речи является восьмой пункт, заявляющий о том, что Россия как великая мировая держава отныне намерена проводить независимую самостоятельную политику, готова вернуться к своей традиционной функции ядра «цивилизации Суши» и оплота теллуократии. Президент РФ В. В. Путин, по сути, объявляет: представления о том, что история закончилась и Море окончательно захватило Сушу, несколько преждевременны; Суша еще есть, она присутствует, она отстраивается, и она уже готова заявить о себе в полный голос.

Реакция на Мюнхенскую речь В. В. Путина на Западе и в США была крайне негативной, большинство аналитиков и экспертов заговорили о возобновлении «холодной войны». Президент России продемонстрировал, что он осознает, что великая война континентов и не прекращалась и что сегодня мы присутствуем лишь

при очередном ее этапе. После Мюнхенской конференции многие западные стратеги окончательно стали видеть в России воплощение геополитического противника, традиционный образ «русского врага», сложившийся на всем протяжении геополитической истории противостояния Моря и Суши.

В настоящее время основы обеспечения национальной безопасности РФ отражены в ряде основополагающих государственных актов. К ним относятся:

- Стратегия национальной безопасности РФ до 2020 года;
- Закон «Об обороне»;
- «Военная доктрина РФ»;
- Основы государственной политики РФ в области военно-морской деятельности на период до 2020 года;
- Морская доктрина РФ на период до 2020 года.

Все эти основополагающие акты прошли широкое обсуждение и опубликованы во множестве изданий. Анализ и содержание этих документов авторы представили в монографиях «Мировой океан и обеспечение национальной безопасности России в XXI веке» (2012), «Русский Север» (2013).

Структура актов, отражающих проблемы обеспечения национальной безопасности РФ отражена на рисунке.



Выполненный анализ обширных литературных источников привел авторов к однозначному выводу о том, что важнейшим инструментом геополитики, особенно современной, являются Вооруженные силы и в первую очередь Военно-морской флот (Военно-морские силы). Вооруженные силы оказывают влияние, а можно сказать, и формируют геополитику в зависимости от содержания принятой в той или иной стране военной стратегии и военной доктрины. Учитывая этот факт, остановимся более подробно на проблеме взаимосвязи военных стратегий и геополитических концепций.

2. РОЛЬ СТРАТЕГИЙ В СОВРЕМЕННОЙ ГЕОПОЛИТИКЕ

Окончательно современная геополитика, учитывающая колоссальные изменения в мире, начинает складываться после Второй мировой войны. Мировая геополитика постоянно изменяется. Однако, несмотря на эти изменения, как классическая, так и современная геополитическая парадигма обязательно включала и включает военную стратегию.

Под военной стратегией обычно понимается способ и цель подготовки и использования вооруженных сил в войне. Военные стратеги — генералы и адмиралы — несут ответственность за способы, методы подготовки и результаты боевого использования войск и сил флота.

Высшее политическое руководство формулирует цели войны, определяет подготовку к войне, в том числе подготовку:

- нации;
- промышленности (в том числе военной);
- сельского хозяйства;
- инфраструктуры (путей сообщения, средств связи и др.);
- вооруженных сил.

Таким образом, военная стратегия является составной частью политики точно так же, как геостратегия является элементом геополитики.

Геостратегия (географическая стратегия) представляет собой политическую науку, определяющую средства и методы для дости-

жения геополитической цели государства или группы государств-союзников, например, средства сохранения и увеличения мощи государства или союза государств, а в неблагоприятных условиях кризиса — средства, направленные на минимализацию ущерба и восстановления первоначального докризисного состояния.

Геостратегия оперирует категориями социума, экономики, политики, национальной культуры, военной мощи и других стратегических элементов не только государства-заказчика или заказчика — союза государств, но также изучает и учитывает стратегический потенциал иных государств, подразделяя их в общем виде на потенциальных союзников, противников или нейтралов, а также всегда учитывает стратегические свойства географической среды, в которой геостратегия реализуется. Геостратегия является инструментом национальной, а в союзе государств — союзной геополитики. В иерархии политических наук геостратегия занимает подчиненное положение по отношению к политике и геополитике. Составными необходимыми и неотъемлемыми частями геостратегии являются национальная стратегия и стратегическая география.

Геостратегия современных развитых стран структурирована по трем уровням.

Высший уровень геостратегии называется национальной стратегией и включает в себя все более низкие уровни стратегии в отдельных сферах и направлениях развития нации. Она определяет цели развития нации, обеспечивает эффективное использование духовных и материальных ресурсов, направляет нацию на достижение национальных целей.

Второй уровень геостратегии получил название стратегии национальной безопасности, которую иногда заменяют терминами «большая стратегия», «оборонная стратегия», «стратегическая доктрина».

Система национальной безопасности любой страны базируется на концептуальных политических нормативно-правовых документах, в которых излагаются официальные взгляды на роль и место государства в мире, его национальные ценности, интересы и цели, способы и средства противостояния внешним и внутренним угрозам.

В разных странах название документов, раскрывающих содержание концепции национальной безопасности, различное. В частности, в США — это «Стратегия национальной безопасности», в Канаде и Турции — «Политика национальной безопасности», в Италии — «Стратегическая концепция национальной обороны». В Великобритании, Германии, Китае, Японии и ряде других стран подобными документами являются так называемые «Белые книги».

Положения этих документов являются базой для формирования и осуществления единой общегосударственной политики реализации и защиты национальных интересов, разработки частных концепций и планов, связанных с обеспечением национальной безопасности в международной, военной, экономической, социальной, экологической, информационной и других сферах.

Наиболее отработанная и развитая система формирования концептуальных основ национальной безопасности в настоящее время сложилась в США.

Само понятие «национальная безопасность» широко вошло в международную практику с 1947 года, когда в США был принят Закон «О национальной безопасности». При этом под «национальной безопасностью» в США понимают состояние защищенности государства от враждебных актов или других видов вмешательства, в том числе от внутренних угроз. Понятие «национальная безопасность» включает как национальную оборону, так и внешние отношения государства в политической, экономической и других сферах. По мнению американских экспертов, национальная безопасность должна обеспечиваться: во-первых, военным преимуществом над любым иностранным государством или группой государств; во-вторых, благоприятными позициями США и их союзников на международной арене; в-третьих, поддержанием обороноспособности страны на уровне, позволяющем успешно противостоять любым враждебным и разрушительным действиям, проводимым открыто или тайно.

Согласно американским взглядам, целенаправленность обеспечения национальной безопасности достигается путем разработки и реализации соответствующей стратегии, утверждаемой президентом страны. По закону, президент США обязан регулярно представлять конгрессу доклад о стратегии национальной

безопасности, в котором анализируется военно-политическая обстановка, формулируются задачи государства на международной арене, определяются направления деятельности правительства по нейтрализации внешних и внутренних угроз. Первоосновой стратегии являются фундаментальные (постоянные) национальные цели, которые декларируются в конституции и заключаются в обеспечении безопасности, процветания и свободы американского народа. Основными этапами формирования стратегии национальной безопасности являются:

- определение национальных интересов, которые подразделяются на жизненно важные, важные и гуманитарные;
- выработка национальной политики, то есть согласованных подходов к обеспечению защиты национальных интересов; определение целей стратегии национальной безопасности, а также средств и способов их достижения;
- оценка реализуемости и эффективности выдвинутой стратегии.

Президент США непосредственно и через своего помощника по национальной безопасности принимает участие в разработке стратегии на всех этапах ее формирования.

«Стратегия национальной безопасности США» является основой американского военно-политического курса. Выдвигаемые в ней цели и требования служат главными ориентирами программно-целевого планирования строительства Вооруженных сил и развития всей системы национальной безопасности страны. Механизм реализации стратегии национальной безопасности в строительстве и применении ВС США предусматривает издание Пентагоном целого комплекса документов, на основе которых разрабатываются оперативные планы, военные программы и военный бюджет. В действующей в настоящее время «Стратегии национальной безопасности США» военной мощи отводится ключевая роль как в обеспечении глобального лидерства, национальной безопасности, так и защиты и продвижения национальных интересов США. Вооруженные силы США рассматриваются как наиболее действенный инструмент сдерживания потенциальных противников и реагирования на кризисы. При этом приемлемыми и наиболее предпочтительными считаются упреждающие активные действия.

В «Стратегии национальной безопасности» отражается намерение США создать условия, исключающие возможность соперничества с ними в военной области. Под предлогом непредсказуемости развития военно-политической обстановки и стремления потенциальных противников нивелировать американское военное превосходство, используя новые (асимметричные) способы и средства ведения вооруженной борьбы, планируется значительно расширить возможности Вооруженных сил США в таких областях, как борьба с террористическими организациями и партизанскими формированиями, предотвращение приобретения и применения потенциальными противниками оружия массового поражения и иных средств вооруженной борьбы, обладание которыми может подорвать безусловное военное превосходство США.

Анализ документов по национальной безопасности, изданных в странах НАТО, свидетельствует, что все они разработаны с учетом коалиционной стратегии и, по сути, следуют установкам американского военно-политического руководства.

В «Стратегической концепции НАТО» отмечается, что современная обстановка в мире характеризуется неопределенностью и угрозами интересам альянса, связанными с распространением ОМП, усилением международного терроризма, нарушением потоков жизненно важных ресурсов и другими негативными факторами. В вероятной войне ОВС НАТО будут действовать как в зоне ответственности альянса, так и за ее пределами. В целом, коалиционная стратегия НАТО, несмотря на произошедшие геополитические изменения, сохраняет свою экспансионистскую сущность и направлена на защиту и продвижение интересов Запада с использованием силовых методов.

Руководство НАТО, проводя политику с позиции силы, не скрывает свое стремление контролировать «политическое состояние мирового сообщества, военно-стратегическую обстановку, а также запасы и распределение ресурсов на глобальном уровне». Для этого перед НАТО стоит задача закрепить в регионах существующих и перспективных месторождений энергоресурсов и путей их транспортировки. Страны, входящие в НАТО, вносят изменения в свои национальные стратегии с тем, чтобы они соответ-

ствовали общей стратегии блока. Показательны в этом отношении концептуальные документы главных европейских членов альянса — Великобритании, Франции и ФРГ.

Анализ официальных документов, в которых декларируются современные подходы Лондона к обеспечению национальной безопасности, свидетельствует, что в своей внешнеполитической деятельности Великобритания опирается на постоянное укрепление своих позиций в НАТО на основе особых партнерских отношений с США, активно участвует в формировании европейской политики в области обороны и безопасности и создании общеевропейского механизма разрешения конфликтов и кризисных ситуаций, в том числе, возникающих в удаленных от Европы регионах. Во внешней и оборонной политике Великобритании упор делается на борьбу с международным терроризмом и распространением ОМП, а также нейтрализацию транснациональных угроз, исходящих с территории так называемых «проблемных» государств. Великобритания активнее других стран НАТО поддерживает все мероприятия американской администрации в этом направлении и активно реформирует свои Вооруженные силы с учетом изменения их задач. Во внутривнутриполитической деятельности основными приоритетами военно-политического руководства Великобритании являются ужесточение национального законодательства в сфере борьбы с международным терроризмом, усиление финансового контроля над организациями, подозреваемыми в причастности к террористической деятельности.

Во Франции официальные подходы к обеспечению национальной безопасности напрямую зависят от складывающейся обстановки и тесно связаны с конкретной официальной линией французского президента. Среди основных приоритетов стратегии национальной безопасности Франции следует отметить:

- утверждение собственного независимого статуса за счет обладания ядерным потенциалом и значительной военной мощью;
- участие в формировании политики НАТО;
- дальнейшее укрепление ЕС через валютный союз (евро) и франко-германское взаимодействие;
- укрепление двусторонних отношений с США.

В Германии понимание проблем национальной безопасности тесно увязывается с необходимостью изменения задач и предназначения бундесвера. Согласно официальной позиции военно-политического руководства ФРГ, угрозы и риски современной Германии приобретают комплексный характер и могут возникнуть в любое время в любой точке мира. При этом руководство ФРГ считает, что «ни одно государство в современных условиях не может собственными силами обеспечить для себя мир, безопасность и благополучие». Исходя из этого, стратегия национальной безопасности ФРГ предусматривает тесное взаимодействие по вопросам международной и национальной безопасности с союзниками и партнерами, использование комплексного подхода к обеспечению всех аспектов безопасности (внутренних и внешних, политических, экономических, экологических, социальных и др.), а также реализацию принципа превентивности, предполагающего раннее выявление кризисов и заблаговременное предотвращение их опасных последствий. Важным является также содержащееся в военно-доктринальных документах ФРГ положение о стирании границ между внутренней и внешней безопасностью. В целом, руководство Германии рассматривает Вооруженные силы как универсальный инструмент государственной политики, направленной на гарантированное обеспечение безопасности граждан и предназначенной для парирования любых угроз, с которыми только может столкнуться страна уже в ближайшем будущем.

Среди стран, которые в достаточно близкой перспективе смогут оспорить превосходство США в военной сфере, американское руководство особо выделяет Китай, который за последние десятилетия существенно активизировал свою внешнеполитическую и военную деятельность. Непрерывно и динамично растет военный бюджет страны, а Народно-освободительная армия Китая преобразуется в Вооруженные силы, отвечающие всем современным требованиям. В связи с этим представляет интерес современная концепция национальной безопасности КНР. Ее положения излагаются в таких программных документах, как решения съездов коммунистической партии, постановления пленумов и Централь-

ной военной комиссии ЦК КПК, а также в документах Центрального военного совета и Государственного совета КНР. Широкой общественности (в том числе и международной общественности) основные моменты по этой теме в их открытой официальной трактовке представляются в Белой книге «Национальная оборона Китайской Народной Республики», которая регулярно публикуется пресс-канцелярией Госсовета КНР. Основным принципом китайской стратегии национальной безопасности является опора на собственные силы, что трактуется как «использование всех имеющихся у государства возможностей для защиты национальных интересов, проведение независимой внешней политики, неучастие в военно-политических блоках и отказ от вступления в союз с великими державами, а также противодействие гегемонизму США». По мнению китайского руководства, национальная безопасность напрямую зависит от мощи государства. Главными ее компонентами считаются экономика, наука и техника, внутривластная стабильность и военная мощь. При этом доминирующим фактором в настоящее время является экономический потенциал государства. В качестве главного условия и основы успешного экономического развития называется «создание мирного окружения» (военно-политический аспект безопасности) и «экономическая интеграция с соседями по региону» (экономический аспект). Одной из важных задач в области обеспечения национальной безопасности, как заявляют китайские руководители, является «предотвращение локальной войны в регионе». Главным средством этого, считают они, являются Вооруженные силы, которые должны «повышать свою маневренность, огневую мощь и гибкость системы управления, а также добиваться более полного использования научных достижений в своей деятельности».

В целом, исследование концептуальных документов ведущих зарубежных стран, освещающих взгляды их руководства на проблему обеспечения национальной безопасности, свидетельствует о том, что истинные цели государств в них, как правило, завуалированы и прикрыты высокопарной риторикой, а декларируемые положения зачастую не соответствуют практическим действиям на международной арене. Тем не менее, концептуальные полити-

ческие документы, к важнейшим из которых, безусловно, относится стратегия национальной безопасности или равнозначный ей по своим функциям документ, занимают особое место и играют важную роль в системе обеспечения национальной безопасности и в процессе принятия ключевых решений любой страны.

Таким образом, стратегия национальной безопасности включает в себя стратегии тех сфер и направлений, которые важны для национальной безопасности, то есть для обеспечения приемлемых условий существования и развития нации. Стратегия национальной безопасности формулируется обычно в официальном документе. В России — это Стратегия национальной безопасности до 2020 г. Стратегия Национальной безопасности РФ до 2020 года утверждена Указом Президента РФ от 12 мая 2009 года № 537.

Необходимость разработки и принятия Стратегии в РФ были вызваны:

- обострением межгосударственных противоречий, связанных с неравномерностью развития государств и углублением разрыва между уровнями благосостояния их населения;
- уязвимостью всех членов международного сообщества перед лицом новых вызовов и угроз;
- укреплением новых центров экономического роста и политического влияния, которые обуславливают качественно новую геополитическую ситуацию; несостоятельностью систем глобальной и отдельных региональных безопасностей (например, ориентированной в Евро-Атлантическом регионе только на Организацию Североатлантического договора);
- несовершенством правовых инструментов и механизмов, создающих угрозу обеспечения международной безопасности;
- необходимостью решения важных внутренних вопросов в области здравоохранения, образования, науки, экологии, культуры, а также повышения уровня благосостояния граждан и экономического роста.

«Стратегия национальной безопасности Российской Федерации до 2020 года» — это ответ на новую геополитическую обстановку и на изменившийся расклад сил в мировом сообществе.

Реализация Стратегии национальной безопасности Российской Федерации до 2020 года призвана стать мобилизующим фактором развития национальной экономики, улучшения качества жизни населения, обеспечения политической стабильности в обществе, укрепления национальной обороны, государственной безопасности и правопорядка, повышения конкурентоспособности и международного престижа Российской Федерации.

Третий уровень геостратегии — военная стратегия, которая координирует только военные проблемы национальной безопасности: развитие военной промышленности и обеспечение вооруженных сил боевой техникой, оружием, средствами связи, амуницией и т. д., боевую подготовку военнослужащих, боеготовность и боеспособность войск и сил флота. Военная стратегия, как правило, сформулирована в военной доктрине.

За последние 10 лет произошли существенные изменения в содержании военных доктрин в связи с изменением материальной базы ведения войны на суше и на море. Из анализа военных конфликтов США и НАТО против Ирака, Югославии (1999 г.) и Афганистана (2001 г.), последних арабских конфликтов следует, что приоритетное развитие получили виды Вооруженных сил и рода войск и сил флота, оснащенные средствами поражения дальнего действия. В первую очередь силы и средства, которые интегрированы с информационно-управляющими боевыми системами и обладают способностью поражать обычным оружием объекты противника практически на всей его территории в реальном масштабе времени и с высокой точностью.

Военная доктрина — научно обоснованная и официально принятая на достаточно длительный период времени система руководящих установок, определяющих применение средств военного насилия в политических целях, характер военных задач и способы их решения, направленность военного строительства. Военная доктрина устанавливает сущность, цели и характер возможных войн, военно-политические, стратегические, технические, экономические, правовые, другие важнейшие аспекты военной политики, касающиеся подготовки государства к войне или к отражению агрессии. Может приниматься государством или коалицией госу-

дарств. Военная доктрина России определяет военно-политические, военно-стратегические и военно-экономические основы обеспечения военной безопасности страны, что обуславливает ее оборонительный характер. Военная доктрина, вскрывая характер потенциальной военной опасности в конкретных исторических условиях, определяет состав основных потенциальных противников и союзников в предполагаемых военных конфликтах, намечает магистральные пути и способы решения военных задач и реализации программ военного строительства по развитию вооруженных сил, устанавливает рациональное сочетание и взаимодействие политических усилий и военных средств для обеспечения военной безопасности. В военной доктрине воплощаются все ключевые установки и принципы проведения долговременной военной политики государства. В свою очередь она может состоять из следующих разделов.

Воздушно-космическая доктрина (присутствует только у мировых держав, обладающих сравнительно мощным авиационно-космическим потенциалом) определяет роль и место авиационно-космических средств в обороне государства и ведении войны, их общий состав, структуру, решаемые стратегические задачи, основные способы и формы применения в мирное и военное время. Воздушно-космическая доктрина в значительной степени устремлена в перспективу, исходит из возможности создания новых средств борьбы, в том числе оружия космического базирования на новых физических принципах. На нее оказывают большое влияние международные ограничения, связанные с запрещением вывода в космос ядерного оружия, созданием ударных наступательных космических систем, полномасштабной противоракетной и противоспутниковой обороны.

Военно-морская доктрина крупных морских держав определяет цели, задачи, формы и способы ведения вооруженной борьбы на акваториях морей и океанов. Обычно исходит из приоритетной роли военно-морских сил, возможности их использования для решения важнейших стратегических задач войны, решающего влияния на развитие войны посредством подрыва военно-экономического потенциала противника, определяет характер

проводимых на море и в оперативно важных приморских районах операций и военных действий на океанских (морских) коммуникациях, включая морскую блокаду. В военно-морской доктрине изложены основополагающие политические, стратегические и военно-технические установки по развитию военно-морских сил, их необходимый состав, структура и техническое оснащение, направленность развития, подготовка стратегического и оперативного применения ВМФ.

Одновременно определяется комплекс политических, военных и экономических мер для поддержания и наращивания военно-морской мощи государства, создания благоприятных условий для базирования и боевого применения ВМФ совместно с другими видами вооруженных сил и боевых средств на морских, океанских и континентальных ТВД, для завоевания господства на море и его использования для успешного завершения войны. В наиболее законченных формах разработаны военно-морские доктрины Соединенных Штатов Америки и Великобритании.

Военно-промышленная доктрина представляет систему взглядов и принципов, определяющих общую направленность военно-технической политики государства, содержание основных военно-технических задач, способы их решения, порядок обоснования, разработки и испытаний военной техники и вооружения, организацию текущего военного производства и технического переоснащения вооруженных сил в интересах обеспечения безопасности государства в мирное время и успешного решения военно-политических и стратегических задач в ходе войны. Военно-промышленная доктрина устанавливает исходные данные по формированию:

- научного обеспечения разработки, испытаний и производства модернизированных, новых и перспективных видов оружия и военной техники в общегосударственном масштабе на уровне видов ВС и отраслей военной промышленности;
- «Основных направлений развития вооружения и военной техники» на период от 10 до 15 лет;
- «Программ вооружений» на 5–10 -летний период;
- «Планов опытно-конструкторских работ и закупок вооружения и военной техники» на 3–5 -летний период;

- принципов кооперации и распределения военного производства по регионам государства, отраслям промышленности и видам (родам) ВС;
- мер по поддержанию мобилизационной готовности военной промышленности, организации перевода экономики на военное положение и разворачиванию военного производства в ходе войны;
- способов и сроков проведения военно-промышленной конверсии;
- организации управления военным производством в мирное время, в угрожаемый период и с началом войны;
- материальных и финансовых ресурсов для обеспечения военного производства в мирное время и по планам военного времени.

Основу военно-промышленной доктрины составляет установление целей и задач по поддержанию технического оснащения ВС на уровне оборонной достаточности, своевременного обновления военной техники и вооружения с учетом конкретной военно-политической обстановки, использованию последних достижений науки и техники для исключения военного превосходства вероятного противника и сохранения паритета в важнейших стратегических средствах борьбы. Военно-промышленные доктрины агрессивных государств, как правило, ориентированы на достижение решающего военно-технического превосходства над государствами-жертвами их захватнических устремлений. Коалиционные военно-технические (военно-промышленные) доктрины (например, в рамках СНГ, НАТО) определяют формы и порядок сотрудничества отдельных государств в военно-технической области с дружественными и союзными государствами, их участие в совместном создании некоторых видов вооружения, решение задач, связанных с военной конверсией, утилизацией и уничтожением сокращаемых или снимаемых с вооружения военно-технических систем. Ими предусматриваются также меры по нераспространению (экспорту) стратегически опасных, в том числе высокоточных, вооружений и «чувствительных технологий».

Военная доктрина подчинена военной политике. Она является исходной научно-практической базой для разработки военных концепций, программ, планов, других государственных документов, углубляющих и конкретизирующих ее содержание.

Военные стратегии существуют давно. По крайней мере, уже в полисах Древней Греции существовали избираемые государственные должности архонта и стратега, первая из которых трактовалась как должность верховного правителя, а вторая — как должность высшего военачальника. Таким образом, мы можем констатировать, что разделение политической деятельности на геостратегическую и военно-стратегическую произошло не позднее 5 века до н. э. Правда и до и после этого греческого опыта разделения политики на гражданскую и военную мы обнаруживаем объединение этих видов политики в деятельности одного лица. Так, например, Никколо Макиавелли занимал должности второго секретаря (внутренние дела) и секретаря Комиссии десяти (военные дела) Флорентийской республики. Поэтому Н. Макиавелли приходилось осуществлять как стратегию национальной безопасности, так и военную стратегию (и не только планировать, но и руководить войском). В других итальянских республиках и синьориях эпохи Возрождения геостратегические задачи решали высшие политики; для осуществления чисто военных целей приглашались профессиональные военные — гонфалоньеры.

Во все времена, вплоть до XX века, прерогатива формулировать высшие национальные и военные цели принадлежала либо наследственным правителям (королям, императорам, халифам и т. д.), либо уполномоченным на это высшим политическим деятелям: президентам, канцлерам, премьер-министрам, визирям и др.

С начала XX века функции составления стратегических и военных доктрин, а следовательно, и формулирования высших целей нации постепенно переходят к аппарату, обслуживавшему высших должностных лиц, т. е. к политологам. Высшие политики государства по-прежнему могли формулировать стратегические цели нации, но, получая доклады, справки и доктрины в готовом виде, предпочитали лишь вносить в них необходимые изменения. Конечно, перед составлением этих документов они проводили не-

обходимый инструктаж своего аппарата о том, каково должно быть содержание и выводы, какие, например, национальные цели необходимо сформулировать в той или иной доктрине. Таким образом, составление важнейших национальных документов перешло к политологам.

Однако с развитием демократии вместе с официальными политологами, формулирующими государственную точку зрения, появилось немалое число «свободных художников» — политологов, создающих политические теории, концепции, стратегии и предлагающих их в виде книг или статей на рынке идей. Одни идеи таких «свободных» политологов через общественное мнение или личное общение с политиками составляли основу государственной стратегии, другие только влияли тем или иным образом на ее формирование, а идеи третьих, совсем не найдя спроса, канули в историю политической мысли.

В XX веке практика составления стратегий и доктрин различного уровня получила наибольшее распространение в США. Уже в начале века, в 1904 году президент Т. Рузвельт (1858–1919) в послании к конгрессу обосновал присоединение зоны Панамского канала интересами национальной безопасности.

Во время Первой мировой войны все воюющие страны имели ясное представление о национальных целях и военной стратегии. Для держав Тройственного союза (Германия, Австро-Венгрия, Италия) национальными целями считались завоевание «жизненного пространства», создание колониальных империй, а военной стратегией была быстрая наступательная война. Для государств Антанты (Великобритания, Франция, Россия) национальными целями, очевидно, были сохранение территорий метрополий и колоний, а военной стратегией — позиционная оборона с возможными территориальными приобретениями в случае победы. Россия, например, вступая в войну, рассчитывала добиться контроля над черноморскими проливами.

Во время Второй мировой войны нацистское руководство Германии выдвинуло в качестве национальной цели господство над миром, которое в первоначальном виде выглядело как раздел сфер влияния между союзниками: Италией, Германией и Япони-

ей. Военная стратегия Германии, в начале нацеленная на Запад, после 1940 года, когда не удалось сокрушить Великобританию путем систематических бомбардировок, изменилась, получив восточное направление. Суть военной стратегии Германии, ввиду ограниченности ресурсов, всегда составлял блицкриг.

Национальные цели стран Атлантической хартии (Великобритании и США) состояли в защите наций, национальных, колониальных и подмандатных территорий от агрессии держав «оси», восстановлении демократии в оккупированных странах, странах-агрессорах и установлении справедливого порядка во всем мире.

На начальном этапе Второй Мировой войны военной стратегией этих стран стала маневренная оборона на североафриканском театре военных действий, а также в Атлантическом и Тихом океанах, на Тихоокеанских островах.

СССР, вступивший в войну позднее и присоединившийся к Атлантической хартии только в декабре 1941 года, вынужден был также придерживаться стратегической обороны до победы под Сталинградом (хотя И. В. Сталин планировал победоносную войну уже на начальном этапе на чужой территории, в первую очередь, в Европе, т. е. наступательную стратегию). С 1943 года союзники (СССР, США, Великобритания) осуществляли наступательную военную стратегию.

После Второй мировой войны с образованием биполярного мира основными национальными стратегиями лидеров противостоящих блоков НАТО и Варшавского договора, США и СССР стала победа в «холодной войне» и распространение своей системы ценностей (идеологии) на весь мир.

Стратегия национальной безопасности США в течение «холодной войны» (1946–1989) также видоизменялась.

Первый период холодной войны, который длился с марта 1946 года (речь У. Черчилля в г. Фултоне США) до 1949 года (испытание в СССР атомной бомбы) был периодом ядерной монополии США. В это время действовала стратегия «массированного возмездия», согласно которой американская стратегическая авиация всегда должна быть готовой нанести сокрушительный удар атомными бомбами по всем основным политическим, военным

и промышленным объектам СССР в ответ на его коммунистическую экспансию.

Во второй период холодной войны (1949 год — начало 1970-х годов) США лишились монополии на ядерное и термоядерное оружие, но имели преимущество по количеству атомных боеголовок. В этот период в США действовала стратегия «гибкого реагирования», в соответствии с которой американские органы безопасности должны предупреждать появление где бы то ни было коммунистических режимов, а вооруженные силы — находиться в готовности сокрушить таковые и отразить агрессию СССР и его союзников.

В третий период холодной войны (с начала 1970-х годов по 1989 г. — разрушение берлинской стены), когда Советским Союзом было достигнуто равенство по количеству и качеству зарядов и их носителей (так называемой ядерной триады: межконтинентальные баллистические ракеты наземного базирования; стратегические подводные крейсера с МБР; стратегические бомбардировщики с атомными бомбами на борту), действовала американская стратегия «реалистического сдерживания», по которой США и их союзники противостояли попыткам расширения социалистического лагеря, пропаганды коммунистических идей с учетом паритета вооружений, соотношения всех геополитических характеристик (территории, полезных ископаемых, количества и качества населения, темпов экономического развития и т. д.).

Границы периодов действия той или иной стратегии национальной безопасности весьма условны и не связаны жестко с ядерной монополией, преимуществом США или ядерным паритетом между США и СССР. Принятие очередной стратегии зависело и от других факторов:

- состояния американско-советских отношений;
- успехов или поражений в локальных войнах;
- успехов или провалов в распространении коммунистических идей в мире;
- прихода к власти проамериканского или прокоммунистического правительства в той или иной стране;
- субъективного мнения президента США и его администрации о «советской военной угрозе».

При этом основой всех стратегий национальной безопасности продолжало оставаться «сдерживание путем устрашения» Варшавского договора в Европе, Советского Союза во всем мире и коммунистических идей в массовом сознании граждан всех стран. Это совпадало с геостратегией анаконды, предлагаемой ведущими геополитиками Х. Мэхэном, С. Коэном, Г. Киссинджером, которая заключалась в «охвате и удушении» СССР, Варшавского договора и социалистического лагеря системой военно-морских баз и военно-политических блоков.

После Второй мировой войны геополитика оказалась скомпрометированной как поощрявшая агрессию. Необходимо было переосмыслить старые теории с учетом новых реалий. В этом направлении работали представители так называемой консервативной школы. Новые идеи и дальнейшее развитие геополитики как науки в определенной степени связаны с американским геополитиком Соломом Коэном. Его основными работами являются «География и политика в разделенном мире» (1963 г.), «Новая карта глобального политического равновесия» (1982 г.), «Глобальные геополитические изменения в эру после «холодной войны» (1991 г.).

С. Коэн ввел в геополитику новые, более сложные геополитические структуры мира и представления о многополюсности мира и динамике иерархии центров политической силы.

Например, С Коэн выделил три уровня геополитической организации мира:

- геостратегическая область (в мире их две — Торговый приморский и Евразийский континентальный мир);
- геополитический регион (их пять в Торговой приморской области — Приморская Европа и Магриб, Африка к югу от Сахары, Северная Америка и Карибский бассейн, Южная Америка, Островная Азия и Океания и два в Евразийском континентальном мире — Хартленд и Восточная Европа, Восточная Азия);
- нация-государство.

В геополитическую модель С. Коэна входит и так называемая мировая «периферийная зона», включающая Африку и Латин-

скую Америку. Ближний Восток, Африка к югу от Сахары и Юго-Восточная Азия входят в «зоны разлома» — конфликтные районы геополитической нестабильности, где противостоят друг другу представители разных геостратегических областей, что выражается в острых межгосударственных и этнических конфликтах.

Кроме того, в качестве «транзитных государств» («государств-ворот») выступают территории, через которые осуществляется взаимодействие государств, относящихся к разным геостратегическим областям и регионам. Примеры транзитных государств: страны Балтии, Словения, Эритрея, Каталония, Страна Басков, Пенджаб, Квебек и др.

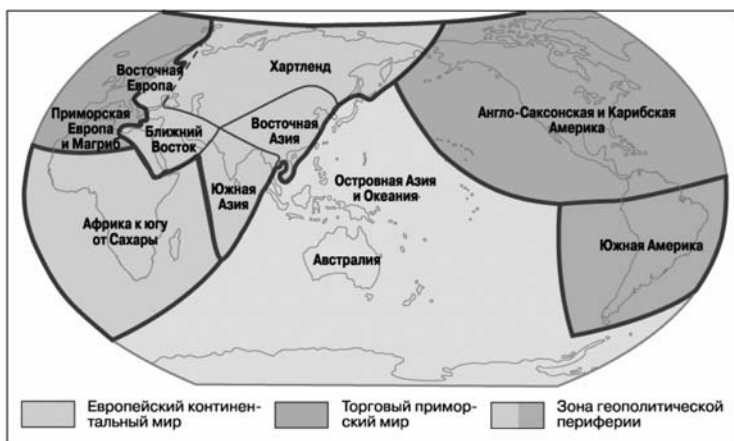

Геополитическая модель мира С. Коэна

Следовательно, С. Коэн одним из первых обосновал возможность распада биполярного мирового порядка и возрастание роли геополитических регионов, характеризующихся сравнительно однородными экономическими, политическими и культурными признаками.

Таким образом, была предпринята попытка избежать ограниченности географического и экономического детерминизма в геополитике. Выделенные геополитические регионы включались в две геостратегических сферы. В морскую сферу включены Англо-Америка и Карибы, Западная Европа и Магриб, Внеконтинентальная «Оффшорная» Азия и Океания, Южная Америка и Африка

южнее Сахары. В Евразийскую сферу входят Хартленд (Россия и Восточная Европа) и Восточная Азия. За пределами двух геостратегических сфер выделены Южная Азия (Индия), Средний Восток и Центрально-Восточная Европа. Геополитические регионы находятся на разных стадиях развития и связаны между собой потоками энергии, перемещением товаров, капиталов, людей и идей. Каждый регион обладает определенным уровнем энтропии (по аналогии с физикой). Повышение уровня энтропии свидетельствует об исчерпаемости внутренней энергии или производительной способности. Геополитические регионы со сверхдержавами характеризуются низким и средним уровнем энтропии и определяют равновесие мировой геополитической системы.

В СССР в период холодной войны не формулировалась национальная стратегия и стратегия национальной безопасности. Роль обеих доктрин играла программа построения коммунизма, которая предполагала распространение коммунистических идей и коммунистического общества на всей территории земного шара. Западные теоретики сформулировали в конце 60-х годов (после событий в Чехословакии 1968 года) так называемую доктрину ограниченного суверенитета для стран Варшавского договора, которые были связаны обязательствами не изменять существующий социалистический строй. Эта концепция, которая играла роль стратегии национальной безопасности СССР (и стран Варшавского договора) была названа доктриной Л. И. Брежнева.

В основе военной стратегии СССР до 1962 года лежала концепция, сложившаяся в ходе Великой Отечественной войны, которая включала следующие положения:

- сначала стратегическая оборона, затем — стратегическое наступление;
- боевые действия должны вестись с применением обычного оружия;
- ядерное оружие играет вспомогательную роль;
- основу боевой мощи составляет сухопутная армия, где ведущими родами будут артиллерия, танковые войска и ВВС;
- военно-морской флот главной задачей имел обеспечение действий сухопутных сил.

В 1962 году была принята новая военная стратегия, в основе которой лежали теоретические разработки, осуществленные под руководством маршала Советского Союза В. Д. Соколовского (1897–1968) в бытность его начальником Генерального штаба (1952–1960). Основные положения этой стратегии (на Западе ее называют доктриной Соколовского) вошли в боевые уставы всех видов вооруженных сил СССР. Суть их в следующем:

- любой конфликт между двумя супердержавами, с какой бы стадии он ни начался, неминуемо перерастет в мировую ракетно-ядерную войну, ибо сторона, терпящая поражение, обязательно применит все, даже самые губительные виды оружия массового поражения;
- при наличии больших запасов ядерного оружия и средств доставки достаточной дальности, важнейшее значение приобретает фактор внезапности, а следовательно, возрастает значение слежения, в том числе и из космоса, за носителями ядерного оружия (ракеты в шахтах сухопутного базирования, самолеты с ядерными бомбами, атомные ракетные подводные лодки), находящимися на боевом дежурстве. Это проблемы первой фазы (первого удара) ракетно-ядерной войны;
- во время второй фазы результаты первого ядерного удара (нанесенного по носителям ядерного оружия, политическому руководству, основным командным пунктам, крупным группировкам войск и скоплениям боевой техники, крупным предприятиям военной и тяжелой промышленности, столице и большим городам) усиливаются использованием всех видов и родов войск, всех средств ведения войны;
- главной задачей всей стратегии является избежать первого ядерного удара, упредить противника, если он готовится нанести удар.

Доктрина В. Д. Соколовского, в отличие от предыдущей военной стратегии СССР, отдавала приоритет ядерному оружию; комплекс обычных вооружений стал играть второстепенную, дополнительную роль.

В начале 1980-х годов, когда в отношениях СССР и США была поднята проблема первого ядерного удара и готовившая его сто-



В. Д. Соколовский
(1897–1968)

рона (и СССР и США имели в этом отношении аналогичные стратегии) могла быть представлена мировому общественному мнению как потенциальный агрессор, СССР пересмотрел свою военную стратегию. Была принята новая военная доктрина, имевшая исключительно оборонительный характер, а в боевые уставы всех видов Вооруженных сил внесены изменения о том, что ядерное оружие может быть применено лишь в ответ на применение его противником. Политическое руководство СССР сделало несколько заявлений на

самом высоком уровне об оборонительном характере военной стратегии и отказе от применения первым ядерного оружия. Впрочем, это носило пропагандистский и политический характер и вряд ли могло быть осуществлено практически, зато дезориентировало военное руководство. Поэтому новая военная доктрина современной России при сохранении своей оборонительной направленности исключает положение об отказе применения первой ядерного оружия.

Военные стратегии США можно подразделить на стратегии ядерной войны и стратегии обычной войны. С учетом резкого возрастания роли ядерного оружия во всех послевоенных стратегиях, в первую очередь обратимся к военным стратегиям ядерной войны.

1. Стратегия «всеобщей ядерной войны». Всеобщая ядерная война, по мысли американских военных стратегов, может быть в двух вариантах:

- контрсилловой вариант — обмен массированными ракетно-ядерными ударами только по военным объектам и в первую очередь по базам стратегических носителей ядерного оружия. Цель ударов с обеих сторон — подрыв ядерной мощи противника, чтобы в дальнейшем путем переговоров добиться его политической капитуляции;

- неограниченный обмен ядерными ударами по военным, промышленным объектам и крупнейшим городам. Этот вариант скорее всего привел бы к взаимному уничтожению воюющих стран, а может быть, и всего живого на Земле.

2. Стратегия «гарантированного уничтожения». Эта военная стратегия, сформулированная при военном министре Р. Макнамаре (1916–2009) в 1965 году, исходила из того, что первым применит ядерное оружие СССР. В таком случае США должны быть уверены в мощи своего ответного, «второго» удара, в гарантированном уничтожении агрессора. Гарантированным уничтожением считалось нежизнеспособное состояние общества противника после ответного ядерного удара, а именно потеря 1/4–1/3 населения, потеря 2/3 промышленности.

3. Стратегия «ограниченной ядерной войны». Эта стратегия была разработана под руководством Министра Обороны Дж. Шлессинджера и принята в 1974 году. Теоретики этой концепции, Г. Киссинджер, М. Тэйлор и др., исходили из невозможности, при наличии огромных запасов ядерного оружия, всеобщей ядерной войны, которая может уничтожить все живое на Земле. Недостаточная реалистичность стратегии «всеобщей ядерной войны» и породила стратегию «ограниченной ядерной войны», которая, по мысли ее авторов, должна увеличить сдерживающую силу ядерного оружия. Эта стратегия предполагала нанесение ядерных ударов только по военным объектам, в первую очередь по базам носителей ядерного оружия, командным пунктам военного и политического руководства. Эта военная стратегия считалась американскими теоретиками наиболее подходящей в условиях военного паритета США и СССР.

Несколько слов о деятельности Министра Обороны США Дж. Шлессинджера. Дж. Шлессинджер в своё время сформулировал «новый американский подход к стратегическому планированию». Существо его состояло в том, чтобы, форсируя курс на создание высокоточных систем наведения, создавать возможность для первого, обезоруживающего удара. В этом случае, считал он, поразив советские Вооруженные силы и дезорганизовав систему управления, удастся, по крайней мере, ослабить силу ответного

советского удара по территории США, особенно по городам. Таким образом, откровенно подготавливалась возможность вести ядерную войну против СССР, и оправдывались колоссальные расходы на содержание и совершенствование ядерного арсенала.

Эта стратегия была уложена в рамки концепции «ограниченной ядерной войны» и «гибкого стратегического нацеливания». В ее подкрепление Дж. Шлессинджер потребовал от конгресса увеличить расходы на исследовательские работы в области создания боеголовок и межконтинентальных баллистических ракет с контрсиловыми возможностями. Конгресс принял положительное решение по требованиям Министра Обороны. Были также внесены коррективы в планы ведения ядерной войны против Советского Союза. В частности, подвергся модернизации механизм нацеливания ракет «Минитмен III» таким образом, что все 550 единиц могли быть перенацелены в течение тридцати шести минут, а вся группировка Минитменов — в течение суток.

Дж. Шлессинджер не только развил концепцию обезоруживающего первого удара по Советскому Союзу на основе технологического превосходства, но и положил начало еще одному направлению, идя по которому, считал он, США приобретут дополнительные преимущества над СССР. Он считал, что в условиях стратегического паритета Соединенные Штаты обязаны приступить к наращиванию обычных сил, повышению их боеспособности за счет изменения соотношения боевых частей и частей поддержки в пользу боевых подразделений. Был взят курс на то, чтобы начиная с 1975 г. постоянно наращивать военные расходы для достижения военного превосходства. Он предложил добавить к военному бюджету 1975 г. в 85 млрд. долл. еще 6 млрд. долл. дополнительно. Значительные добавки предлагались и к бюджету 1976 г.: он потребовал в общей сложности на военные цели 102 млрд. долл.

Военные стратегии обычной войны также занимают важное место в стратегии национальной безопасности. Несмотря на первостепенную роль ракетно-ядерного стратегического оружия, его применение, как тотальное, так и ограниченное, остается проблематичным. Оно, более эффективное потенциально, применяемое реально, становится опасным для самих США. Кроме того, для

обеспечения не глобальных, а региональных и локальных интересов обычное оружие эффективнее ядерного.

Рассмотрим основные американские военные стратегии обычной войны.

1. Военная стратегия «двух с половиной войн». С точки зрения этой концепции, строительство, подготовка и использование вооруженных сил США должны быть рассчитаны на ведение двух «больших» (вероятно против СССР и КНР) и одной «малой» (против любой средней или небольшой страны) войн. Эта стратегия действовала в период с 1949 (победа коммунистов в Китае) по 1970 годы.

2. Военная стратегия «полутора войн». Была принята при президенте Р. Никсоне в 1970 году. Изменение военной стратегии обычной войны было вызвано, во-первых, отходом КНР от единого курса социалистических стран и политики дружбы с СССР; во-вторых, огромной дороговизной вьетнамской «полувойны», которую вели США, в-третьих, невозможностью обеспечить силами и средствами военную стратегию «двух с половиной войн», ее нереалистичностью. Новая концепция, очевидно, предполагала вести «большую» войну по принципу «или – или» (с СССР или КНР) и одновременно «малую» войну в любом районе земного шара.

Кроме военной стратегии, рассчитанной на использование всех вооруженных сил, существуют стратегии применения видов (сухопутные силы, военно-морские силы, военно-воздушные силы) и родов войск (морская пехота, танковые войска, авианосные ударные соединения, космические силы и т. д.).

Военно-морские стратегии США, как стратегии главного вида вооруженных сил, имеют важное значение для обеспечения национальной безопасности. Среди них следует выделить следующие стратегии:

1. Стратегия морской мощи. Ее истоки восходят к теории американского адмирала А. Мэхэна. Морская мощь, военно-морское превосходство, по представлениям современных теоретиков, необходимы для обеспечения влияния в районах жизненно важных интересов, доступа к богатствам океанов, обеспечения судоходства и свободы торговли. В настоящее время США располагают

11 авианосно-ударными соединениями (АУС), 41 атомной подводной лодкой (АПЛ) с межконтинентальными баллистическими ракетами, 200 военно-морскими базами (в США и вне их территории) и огромным вспомогательным и торговым флотом, способным быстро увеличить возможности военно-морского флота.

В настоящее время на боевом дежурстве в ВМС США находятся 11 авианосных группировок + «резервная» 14-я АУГ, к которой в настоящее время не приписано ни авианосца, ни авиакрыла (полка морской авиации).

2. Стратегия контроля над морем. Эта концепция предусматривает установление неограниченного контроля американских ВМС совместно с другими видами и родами вооруженных сил (например, космическими силами) над важнейшими стратегическими акваториями Мирового океана путем боевого патрулирования АПЛ и АУС, боевого дежурства стратегической авиации, контроля космических сил с применением современных систем связи и маневрами в необходимых случаях корпуса морской пехоты. Эта концепция берет свое начало в трудах английского адмирала Ф. Колумба, других теоретиков Британской империи. В настоящее время для Америки она означает подавляющее превосходства флота США над флотами всех остальных вероятных противников вместе взятых и возможность даже в случае войны контролировать морские коммуникации и не позволять флотам противника активных действий.

Вице-адмирал королевских ВМС Британии Филипп Говард Колумб (1831–1899) — выдающийся военный историк, геополитический стратег и крупный теоретик военно-морского искусства. В историю мировой геополитической мысли Ф. К. Колумб вошел как один из основоположников концепции морского могущества, составившей основу системы идей англо-американской школы атлантизма.

Начало теоретических исследований Ф. К. Колумба в области военно-морской истории и стратегии можно отнести к 70-м годам XIX в., результатом которых стало издание в 1891 г. фундаментального труда «Морская война, ее основные принципы и опыт», который был переведен на многие европейские языки, в том числе и на русский в 1894 г.

Концепция «морского могущества» нередко определяется исследователями как концепция «Мэхэна—Коломба». Отметим, что, будучи современниками, авторы работали практически независимо друг от друга, рассматривая на основе исторических примеров проблему укрепления могущества державы за счет завоевания господства над морскими пространствами, направленного, в конечном счете, на обеспечение свободы морской торговли. Морская торговля, как отмечают классики геополитики, и является сущностью морской цивилизации. Таким образом, в рамках классической геополитики морская цивилизация есть «торговая цивилизация». Именно срыв морской торговли противника и оборона собственных торговых путей и составляют сущность концепции. Анализируя различные степени владения морем, Ф. К. Колумб рассматривал Крымскую войну как практически единственный в истории случай абсолютного обладания морем союзническими силами, противостоявшими России, что оказалось возможным из-за специфики проливной зоны, дающей возможность проведения операций морской блокады, а также практического отсутствия у России парового флота, который мог соперничать с силами союзников.

Будучи участником Крымской войны, Ф. К. Колумб достаточно много внимания уделял проблемам русского флота, что, безусловно, вызывало интерес со стороны отечественных теоретиков и практиков военно-морской стратегии. Почти одновременно с выходом в свет работ А. Мэхэна и Ф. К. Коломба и переводом их на русский язык на страницах военно-морского журнала «Морской сборник» развернулась дискуссия о проблеме морского могущества России, которая не утихает и по сей день. При этом как сторонники, так и оппоненты трактовки России как морской державы в том или ином контексте ссылаются на труды А. Мэхэна и Ф. К. Коломба, ставшие на сегодняшний день классическими примерами геостратегических исследований

Обратимся к проблеме влияния стратегий на геополитические картины мира XX века.

В течение XX века геополитический формат мира менялся несколько раз. Начало века «цивилизованное» человечество встречало с предчувствием фатальной неизбежности войны за передел мира.

Основными причинами этой войны служили представления «обделенных» государств, не сумевших создать «достойные» их мирового статуса колониальные империи (Германия, Австро-Венгрия, Италия, Япония), но, с другой стороны, показавших более высокие темпы экономического развития, догнавшие, а порой и перегнавшие в промышленном и военном отношении «старые» империалистические страны (Великобританию, Францию, Испанию, Португалию, Голландию, Россию).

Еще до Первой мировой войны цивилизованный мир раскололся на два блока: Антанта (Великобритания, Франция, Россия), главной целью которого было сохранение «статус-кво», т. е. исторически сложившегося колониального раздела мира, и Тройственный союз (Германия, Австро-Венгрия, Италия), назначением, которого, очевидно, была трансформация «статус-кво», территориальный передел мира.

Победившая в Первой мировой войне Антанта не только сохранила за всеми «старыми» колониальными державами их империи, но и лишила Германию последних колоний. Таким образом, до и во время Первой мировой войны мир был биполярным, противостояние «старых» и «новых» колониальных держав привело к мировой войне, а геополитические итоги этой войны никак не устраивали побежденные страны. Поэтому как только позволила международная обстановка (и державы-победительницы), побежденные, «обиженные» страны начали готовиться к новому переделу мира. Был образован реваншистский блок — Анतिकоминтерновский пакт (Германия, Италия, Япония), державы которого, ловко играя на коммунистической угрозе, шаг за шагом решали свои геополитические проблемы.

В ответ на новую угрозу Великобритания и США заключили Атлантическую хартию, к которой затем присоединились Франция и СССР. Мир опять стал биполярным. Следует отметить, что сама по себе биполярность мира в разные периоды XX века была различной.

До Первой и до Второй мировых войн, когда однозначно свои позиции как членов блоков определило ограниченное число государств, биполярность, противостояние этих держав в мировом,

глобальном масштабе, в смысле поддержки остальными странами мира позиций того или иного блока, была выражена неявно, неоднозначно. Это так называемая «мягкая» биполярность.

Во время Первой и Второй мировых войн биполярность приобретает «жесткий» характер: почти все страны земного шара (особенно это касается времени Второй мировой войны) оказались, так или иначе (как колонии, зависимые страны, как торговые партнеры, снабжавшие воюющие державы теми или иными ресурсами) втянутыми в войну.

После окончания Второй мировой войны, когда определились две супердержавы (США и СССР), роль третьей мировой супердержавы пыталась играть Великобритания. К этому имелось немало предпосылок. Одержав победу в войне и сохранив свою колониальную империю, британская политическая элита старалась противостоять неблагоприятным переменам в мире и в стране. Но огромные затраты ресурсов на военные цели и удержание колоний были уже не под силу «морскому льву». К власти пришли лейбористы, которые не собирались жертвовать интересами рабочих и среднего класса ради сохранения аристократических привилегий и сверхприбылей крупных финансистов и промышленников, а национализированные отрасли экономики функционировали менее эффективно. В то же время Великобритания сохранила массовую армию, а флот пытался продолжать осуществление стратегии контроля над морем. В 1952 году Британия испытала атомную бомбу и стала третьей ядерной державой. Британские геостратеги, как и все западные геостратеги первого послевоенного десятилетия (когда единственным средством доставки атомного оружия оставался самолет), придерживались стратегии воздушной войны, сформулированной в своё время итальянским генералом Дж. Дуэ (1869–1930), планировали массированные бомбардировки атомным оружием наиболее важных объектов на территории вероятного противника. В этот период Великобритания все теснее смыкалась с США в глобальной стратегии сдерживания коммунизма путем окружения социалистического лагеря сетью военных баз и военно-политических блоков. Великобритания наряду с США выступала инициатором и вдохновителем создания НАТО (1949)

в Европе, СЕНТО (1955) на Ближнем Востоке, СЕАТО (1954) в Юго-Восточной Азии.

Джулио Дуэ (1869–1930), известный итальянский генерал, военный теоретик и стратег. Специалистам известны военно-технические работы Джулио Дуэ, например, «Использование автомобилей в действующей армии», «О моторах», «О холоде». После испытания самолета как нового средства сообщения и вида транспорта Д. Дуэ одним из первых оценил его военно-технические, а затем и военно-стратегические возможности.

В 1911–1912 гг. Италия вела колониальную войну в Ливии и впервые в истории войн применила самолеты для разведки и бомбардировки. Д. Дуэ не только активно участвовал в боевых действиях, но и на основании приобретенного опыта опубликовал «Правила обращения с военными самолетами» (1913). По собственной просьбе он назначается командиром первого военно-воздушного подразделения Италии — авиационного батальона (1912). Он же написал первый устав ВВС Италии. Первую мировую войну Дж. Дуэ встретил начальником штаба дивизии. Знание военно-политической обстановки, боевых и военно-технических возможностей воюющих сторон позволило ему верно оценить геополитическую ситуацию в мире, предсказать победу Антанты над Тройственным союзом и предложить Италии (как осуществление национальной стратегии и для решения стоящих перед нацией задач) немедленно вступить в войну на стороне Антанты.



Джулио Дуэ (1869–1930)

После 1960-х годов авиационную эру сменила космическая эра, или эпоха эфирократии (космократии). В то же время военные геостратеги не отказались от концепций Д. Дуэ в войнах с применением обычного оружия. Здесь воздушные бомбардировки, в которых используются и бомбы, и ракеты, продолжают оставаться решающим средством победы. Не случайно войны в Корее, Вьетнаме, Югославии, Афганистане, Ираке в значительной мере носили ха-

рактер воздушных операций. Разработка стратегии воздушной войны логически завершила развитие классической геополитики, считавшей своим предметом исследование последовательного освоения народами трех географических сфер Земли: геосферы, гидросферы и атмосферы

В конце 1956 года, после национализации Египтом Суэцкого канала, Великобритания, поддержанная Францией и Израилем, попыталась вернуть свои позиции в ближневосточном регионе и проявить себя как мировая держава. После столкновения израильских и египетских войск на Синайском полуострове правительство Англии и Франции в ультимативной форме потребовали от президента Египта Гамеля Абделя Насера (1918–1970) прекратить военные действия и согласиться на оккупацию англо-французскими войсками зоны Суэцкого канала. Г. А. Насер ультиматум отклонил. Возник так называемый Суэцкий кризис. После нескольких дней бомбардировок и ввода английских и французских кораблей в зону боевых действий, английская морская пехота заняла города Порт-Саид и Суэц, а израильские войска оккупировали полуостров Синай. Успех, казалось, был налицо, но в дело вмешалась одна из сверхдержав. Правительства Великобритании, Франции и Израиля получили ультимативное требование от лидера СССР Н. С. Хрущева прекратить агрессию. В течение суток огонь был прекращен и начался вывод оккупационных войск. Этот момент, пожалуй, с учетом дальнейшего распада Британской колониальной империи и трансформации ее в Содружество наций, был концом Британии как мировой державы, а единоличным лидером Запада стали США, не участвовавшие в суэцких событиях. Британские геополитики в дальнейшем стали оценивать статус своей страны как «средняя держава первого класса».

Таким образом, трансформация «многополярного» довоенного мира, состоявшего из нескольких центров силы (Германия, Италия, Япония, Великобритания, Франция, США, СССР) была не только результатом победы стран коалиции, но и итогом изменений в соотношении экономических и военных сил стран внутри коалиции. При этом геополитическая конфигурация мира менялась несколько раз:

1. Образование семи центров силы, семи великих держав, каждая из которых решала свои национальные задачи — «многополярный мир»,

2. Создание двух блоков государств (Антикоминтерновский пакт и Атлантическая хартия) – биполярный мир,

3. Победа союзников (Атлантической хартии) – «однополярный» мир,

4. Осознание каждой державой-победительницей своих национальных интересов, отличающихся от интересов других держав-победительниц – «триполярный» мир (США, СССР, Великобритания),

5. Создание новых военно-политических блоков (НАТО и Варшавский договор) – новый биполярный мир.

Новая трансформация геополитической картины мира была вызвана советской перестройкой (основные геополитические события: 1987 г. — доклад М. С. Горбачева на январском пленуме ЦК КПСС; 1989 г. — разрушение берлинской стены; 1991 г. — Беловежские соглашения о демонтаже СССР), вызвавшей целую цепь важных геополитических событий (распад Югославии, Чехословакии, многочисленные вооруженные конфликты), приведшей к распаду всего социалистического мира, составлявшего второй полюс противостояния. Биполярная геополитическая система рухнула. Мир вступил в очередной эволюционный процесс.

Современный мир имеет примерно одинаковые возможности:

1. Превратиться в иерархическую, «однополярную» мировую систему во главе с США. Вторую ступень этой иерархии могут занять державы – постоянные члены Совета Безопасности, владеющие ядерным оружием (Россия, Великобритания, Франция, Китай), третью – наиболее развитые в промышленном отношении страны мира: Япония, Германия, Канада, Австралия, страны Бенилюкса, Скандинавии, Южной Европы и т. д. (например, все 29 стран ОЭСР, за исключением постоянных членов Совета Безопасности). На четвертую ступень этой иерархии тогда следует поставить лидеров развивающегося мира, например, «восточных тигров» (Южная Корея, Тайвань, Сингапур), региональные геополитические «центры силы»: Индия (Южная Азия), Бразилия (Южная Америка),

ЮАР (Южная Африка), Нигерия (Центральная Африка), Египет (Северная Африка, арабский мир). На пятой ступени окажутся наименее развитые страны. Эту иерархию можно усложнить, дифференцировав все страны мира по большему количеству ступеней;

2. Стать опять биполярным с той разницей, что в XXI веке роль первого полюса будет играть объединенная Северная Америка (США, Канада, Мексика, создавшие общий рынок – НАФТА) плюс объединенная Европа, а на роль второго геополитического полюса мира, возможно, будет претендовать Китай. В таком случае могут появиться варианты этого нового полюса биполярного мира. Например, геополитический союз России и Китая с включением в орбиту их влияния стран СНГ, Монголии, Северной Кореи, некоторых стран Юго-Восточной Азии; или союз России, Китая и Индии, контролирующей практически всю Евразию, за исключением арабского мира и Западной Европы;

3. Превратиться в «многополярный», каждый центр силы – страна, региональный лидер которой будет контролировать свою территорию.

Соотношение сил между основными факторами современной геополитики представлено в следующей таблице.

Таблица 2. 1

Геополитические характеристики основных факторов на начало XXI века

Геополитич. характеристики	США	Китай	Россия	Япония	Германия	Франция	Англия	Индия
Площадь, млн. кв. км.	9,63	9,60	17,07	0,377	0,357	0,547	0,245	3,29
Сухопут. гран., тыс. км.	12,25	22,14	19,96	0	3,62	2,90	0,36	14,10
Берег. линия, тыс. км.	19,9	14,5	37. 6	29,8	2,4	3,4	12,4	7,0

Население, млн. чел.	278	1273	145	126,7	83,0	59,5	59,6	1030
Прирост населен., %	0,90	0,88	-0,35	0,17	0,27	0,37	0,23	1,55
ВВП, трлн. долл.	9,63	4,50	1,12	3,15	1,96	1,45	1,36	2,20
ВВП/душу населения, тыс. долл.	36,2	3,6	7,7	24,9	23,4	24,4	22,8	2,2
ВВП по сект. экономики								
С/х, %	2	15	7	2	1,2	3,3	1,7	25
Пром., %	18	50	34	35	30,4	26,1	24,9	24
Сф. услуг, %	80	35	59	63	68,4	70,6	73,4	51
Потребл. эл/эн, млрд. кВт. ч.	3450	1084	728	947	495	399	333	424
Дец. коэф. 10% / 10%	1,8/ 30,5	2,4/ 30,4	1,7/ 38,7	4,8/ 21,7	-	2,8/ 25,1	2,6/ 27,3	3,5/ 33,5
Бюджет, дох. /расх., трлн. долл.	1,83/ 1,7	-	0,4/ 0,34	0,44/ 0,72	1,0/ 1,04	0,21/ 0,24	0,56/ 0,51	0,44/ 0,74
Моб. телеф., млн. шт.	69,2	65	2,5	63,9	15,3	11,1	13,0	2,9
Польз-ли Интернета, млн. чел.	148	22,0	9,2	27,0	18,0	9,0	19,5	4,5
Жел. дор., тыс. км.	225,75	67,52	149,0	23,67	40,83	31,94	16,88	62,92
Автодор., тыс. км.	6370	1400	952	1152	656	893	372	3320

Из них с покр., тыс. км.	5733	271,3	752	863	651	893	372	1517
Водные пути, тыс. км	41	110	95,6	1,8	7,5	14,9	3,2	16,18
Торг. флот, млн. т	10,8	16,5	4,3	11,7	6,4	0,94	3,9	6,4
Аэропорты, тыс. шт.	14720	489	2743	173	613	475	489	337
Из них с тверд. покр.	5147	324	471	142	322	268	349	235
Воен. расходы, млрд. долл.	276,7	12,6	30	43	32,8	39,8	36,9	13,0
% воен. расх. в ВВП	3,2	1,2	2,7	1,0	1,5	2,5	2,7	2,5
Числен. ВС, млн. чел.	2,27	2,5	1,2	0,18	0,34	0,75	0,22	1,26

Анализ данных, представленных в таблице, свидетельствует, что однозначным лидером в геополитике являются США.

Рассмотрев вопрос о роли стратегий в современной геополитике, мы представляем целесообразным рассмотреть современные военные доктрины и стратегические концепции ВМС США и стран НАТО.

3. ВОЕННЫЕ ДОКТРИНЫ И СТРАТЕГИЧЕСКИЕ КОНЦЕПЦИИ ПРИМЕНЕНИЯ ВМС РАЗЛИЧНЫХ СТРАН МИРА

Качественно новая военно-политическая и военно-стратегическая обстановка, сложившаяся в настоящее время в мире, привела к тому, что ведущие государства Запада и Востока в интересах достижения своих целей на международной арене пересмотрели в начале 90-х годов военные доктрины. В первую очередь подверглись ревизии военно-морские стратегии, в которых в концентрированном виде выражены взгляды морских держав на боевое применение ВМС на океанских и континентальных ТВД.

Внесенные изменения не только оказали существенное влияние на международную политику западных морских государств, но и поставили новые серьезные проблемы перед органами, планирующими как строительство, так и применение их Вооруженных сил. Необходимость внесения изменений в военные доктрины и стратегические концепции применения ВМС в первую очередь обусловлена переоценкой характера угроз, источников и районов потенциальных конфликтов, а также сокращением военных расходов большинства стран мира. Проблемы, стоящие перед Вооруженными силами в целом, проецируются на их виды, в том числе и на Военно-морские силы.

Новые военные доктрины и концепции применения ВМС ведущих морских держав (в первую очередь США) в настоящее время разрабатываются с учетом противодействия:

- региональным конфликтам;

- распространению оружия массового поражения;
- опасности дестабилизации обстановки в отдельных регионах и государствах (в том числе в Персидском заливе, на Балканском и Корейском полуостровах, в России, странах СНГ, Китае);
- транснациональным опасностям (наркобизнес, международный терроризм, преступность, миграция населения и т. п.).

Измененная национальная военная стратегия США была принята в сентябре 1997 года. Эта стратегия получила название «Стратегия формирования, реагирования, постоянной подготовки». В стратегии указывается, что для достижения стратегических национальных и военных целей США требуется наличие вооруженных сил, способных выполнить три комплекса задач, которые по своей сути являются элементами стратегии:

- формирование благоприятной международной обстановки посредством сдерживания устраниением;
- реагирование на весь спектр кризисов — от оказания гуманитарной помощи до ведения крупномасштабной войны (двух войн одновременно или в перекрывающей друг друга последовательности);
- постоянная подготовка к неопределенному будущему (включая поддержание военного превосходства, достаточного уровня финансирования, проведение модернизации вооружения и военной техники на основе достижений научно-технической революции).

Военные действия и операции по достижению таких целей и задач предполагалось обеспечивать выполнением следующих стратегических концепций.

1. «Стратегическая гибкость», представляющая собой своевременное сосредоточение, использование и обеспечение требуемой длительности применения военной мощи США с такой скоростью, которой противники США ничего не смогут противопоставить.

2. «Присутствие вооруженных сил США в передовых районах». Например, для ВМС США такими передовыми районами, где должно обеспечиваться постоянное присутствие сил военного флота, являются Северная морская зона на Атлантике, включая

Арктику, Средиземное море, Персидский залив и Красное море, западную часть Тихого океана.

3. «Переброска сил и средств», предполагающая наличие необходимых возможностей, обеспечивающих оперативную переброску сил и средств в любой район мира для предотвращения конфликта и быстрого реагирования на кризис и войну.

4. «Решающие силы», определяющие наличие и задействование достаточной военной мощи для преодоления сопротивления противника и достижения благоприятного для США политического исхода.

Главным во взглядах военно-политического руководства США на применение национальных Вооруженных сил является ориентация, прежде всего, на ограниченные (локальные или региональные) войны в различных районах мира. Характерная особенность подобных войн заключается в том, что многие из них могут вестись якобы под эгидой ООН. Фактически они проводятся и впредь будут проводиться без формального одобрения ООН и опять-таки по сценарию и под руководством США (например, военный конфликт в зоне Персидского залива, агрессия против Югославии, Ливии, Сирии и т. д.).

В подтверждение этого в официально опубликованных документах Министерства обороны США подчеркивается, что «если США откажутся от выполнения своих международных обязательств, утратят в мировых делах свое военное превосходство, мир может стать гораздо более опасным, а степень угрозы США, их союзникам и друзьям может существенно возрасти».

Для выполнения этого положения США практически взяли на себя функции мирового жандарма, присвоив себе исключительное право вести боевые действия, даже без объявления войны, против любой страны, которая, по их оценкам, может представлять угрозу, прежде всего угрозу национальным интересам США. Примерами могут служить высокоточные удары средствами воздушного нападения (крылатыми ракетами морского и воздушного базирования, авиацией ВВС и ВМС) по объектам системы ПВО в Ираке (1993, 1996 и 1998 гг.) и Боснии (1995 г.), по объектам химического производства в Судане и базам террористов в Афганистане (август

1998 г.), по военным и гражданским объектам на территории Югославии (март — июнь 1999 г.), Ирака, Ливии (март 2011 г.) и т. д.

Следует особо подчеркнуть, что главным последствием любой агрессии США является фактически окончательная отмена международного права. Агрессия США против Югославии в 1999-м, Афганистана в 2001-м, Ирака в 2003 году по своей сути представляют собой яркие примеры «попрания любых международных норм и прав». По мнению американцев, главное мерило права — есть военная сила и американские национальные интересы.

Сегодня США активно готовятся к агрессии против Сирии и Ирана. Например, с этой целью в период с 7 по 28 мая 2012 года были проведены учения под кодовым названием «Нетерпеливый лев», в которых принимали участие более 12 тысяч солдат из 19 стран, в том числе из Бахрейна, Египта, Ирака, Иордании, Саудовской Аравии, Ливана, Пакистана, Катара, США, Великобритании, Франции, Италии, Испании и Австралии. В ходе этих учений отрабатывалась тактика партизанских и антипартизанских действий, как и утверждали официальные представители американской армии. Однако поставленная войскам задача предполагала захват складов с оружием и их защиту от боевиков. Маневры проходили в пустынной, гористой местности, похожей на ту, где расположена значительная часть сирийских хранилищ химического оружия.

Поведение США в мире, особенно после Второй мировой войны, весьма образно отразил Анатолий Вассерман, который, в частности, подчеркивал: «У Соединенных государств остался один единственный экспортный товар — нестабильность. Когда в других странах плохо, деньги из этих стран вынужденно перекачывают за океан, ибо там они оказываются под охраной крупнейших в мире вооруженных сил, превышающих вооруженные силы всего остального мира. Другое дело, что охрана эта сверхнадежна, и прежние владельцы этих денег гарантированно их второй раз уже не увидят».

В последнее время агрессивные устремления США объективно направлены в первую очередь на Иран. Это исключительно закономерно. Иран — главный невралгический пункт безопасности Ближнего Востока. Такая роль этого государства задана его географическим положением, естественно-природными богатства-

ми, прекрасным выходом в Мировой океан, перспективами развития транспортной сети, способной связать Евразию в единое экономическое пространство через наземные транспортные коридоры. Смена режима в Иране, к которой ведет дело Вашингтон, и возвращение этой страны в орбиту интересов и управления США означали бы, что у трех евразийских гигантов возникли бы серьезные внешнеполитические осложнения, а роль США относительно треугольника Россия – Китай – Индия резко возросла бы.

Более того, Иран – «четвертая опора» евразийского геостратегического равновесия. Соответственно, выведение Ирана из-под удара США относится к числу первоочередных целей внешней политики Москвы и Пекина.

Установление военно-политического контроля над Ираком, прекращение огромных евразийских территорий в соответствии с планом «Большого Ближнего Востока», получение контроля над Ираном – все это звенья одной цепи, шаги к ограничению доступа Китая, Индии, России к энергоносителям и перспективным рынкам. Это давнишняя стратегия англосаксов, зародившаяся еще во времена классического британского колониализма, когда континентальная Европа вынуждена была закупать колониальные товары не непосредственно у стран-производителей, а исключительно у всемирного перекупщика – английского монарха и его подданных.

Говоря об агрессивных устремлениях США, президент Академии геополитических проблем, генерал-полковник Л. Г. Ивашов не отрицает даже гипотетического сценария нападения США на Россию. По его мнению, Америка потихоньку готовится к этой военной кампании. С этой целью, по мнению генерала, «в антироссийском духе обрабатывается общественное мнение. Некоторые руководители прямо указывают на Россию как объект силового воздействия».

Главными причинами такого недружественного шага в сторону Москвы Л. Г. Ивашов считает «реализацию Штатами вековой мечты о мировом господстве и устранение России как главного препятствия для установления полного контроля над Евразией».

В принятой сегодня военной доктрине Соединенные Штаты не исключают возможности ведения крупномасштабной войны с при-

менением только обычных средств поражения. Такая война может стать следствием эскалации локального конфликта, в который могут быть вовлечены страны нашего ближнего зарубежья, Россия, а также США и их союзники. Общей особенностью крупномасштабной обычной войны и обычных войн меньшего масштаба является то, что их развязывание и ведение может сопровождаться наличием постоянной угрозы применения в любое время ядерных сил США и других стран, имеющих на вооружении ядерное оружие.

Многие специалисты практически едины во мнении, что потенциальная возможность развязывания крупномасштабной ядерной войны маловероятна, но полностью не исключена. Она может последовать из-за резкого обострения международной обстановки в результате применения оружия массового поражения одной из сторон в региональном вооруженном конфликте, случайного пуска ядерных ракет, а также несанкционированного использования других средств массового поражения. Подтверждением сказанному является проведение Комитетом начальников штабов (КНШ) вооруженных сил США регулярных тренировок и учений с ядерными силами по отработке планов их выборочного и массированного применения.

Исходя из вышеизложенных положений, военно-политическое руководство США продолжает уделять неослабное внимание вопросам ядерной политики и ядерной стратегии, развитию и совершенствованию стратегических ядерных сил. В целом, как и ранее, современная ядерная политика и стратегия США направлены на обеспечение лидирующей роли страны в мире с позиции ядерной мощи и ядерного превосходства.

Перспективы развития Вооруженных сил общего назначения в США основываются на прогнозе развития военно-политической обстановки до 2015 года и далее. При этом военно-политическое руководство США считает необходимым иметь вооруженные силы, достаточные для обеспечения передового присутствия в наиболее оперативно важных районах в мирное время и участие их одновременно в двух крупных региональных конфликтах по типу войны в зоне Персидского залива, то есть с широким использованием высокоточного оружия.

По мнению военного теоретика В. И. Слипченко, в 2010 году США могли иметь порядка 30 000 высокоточных крылатых ракет, что обеспечивало бы им возможность воевать с любой страной мира, посылая ежедневно тысячу крылатых ракет на объекты экономики противника. К 2020–2030 годам их возможности увеличатся до 60–90 суток такой войны. В развитии ВС РФ необходимо на это ориентироваться, потому что экономический потенциал США позволяет накопить достаточное количество высокоточных средств, чтобы разрушить экономику любой страны мира.

Роль ВМС и корпуса морской пехоты США при этом определяется следующим образом: «Назначение морских сил США остается прежним — воздействие мощью и распространение влияния нации через моря на акватории и берега иностранных государств как в мирное, так и в военное время. Важнейшая роль морских сил — быть задействованными в передовых районах с целью предотвращения конфликтов и осуществления контролирования кризисов».

Рабочими группами объединенного штаба КНШ Вооруженных сил США постоянно разрабатываются сценарии войн на достаточно длительный период, например, на 10 лет. Отработка действий вооруженных сил и в первую очередь ВМС по сценариям возникновения кризисных ситуаций постоянно проигрывается в ходе плановых мероприятий оперативной и боевой подготовки.

При этом подчеркивается, что конкретный состав группировки вооруженных сил ВМС США в потенциальном конфликте зависит, в первую очередь, от возможного противника и района боевых действий. По оценкам американских военных экспертов, ожидается, что потенциальные региональные агрессоры будут способны иметь в составе своих ВС:

- Личный состав численностью до 400–750 тыс. человек;
- 2–4 тыс. танков;
- 500–1000 боевых самолетов;
- 100–1000 баллистических ракет типа «Скад», часть из которых может быть с боеголовками в ядерном, химическом или биологическом снаряжении;
- 100–200 боевых кораблей, главным образом, ракетных катеров, и до 50 подводных лодок.

Основным оружием ВМС потенциального противника, представляющим угрозу для боевых кораблей ВМС США, считается:

- минное оружие;
- подводные лодки, в том числе подводные лодки, способные действовать на небольших глубинах;
- быстроходные ракетные катера, вооруженные противокорабельными ракетами класса «поверхность — поверхность».

По мнению американских специалистов, для успешного решения задач в региональном конфликте с противником, обладающим таким составом оружия, от ВМС США планируется в среднем привлечь:

- до 4–6 авианосных ударных группировок (АУГ);
- 4–5 экспедиционных бригад морской пехоты (МП), подразделения сил специальных операций.

На практике прогнозируемый состав привлекаемых сил определяется с учетом конкретного противника. Например, для возможных действий предполагается привлечь или были уже привлечены:

- против вооруженных сил Ирака (в конфликте с Кувейтом) — до 3 АУГ, 40 носителей крылатых ракет «Томагавк» с общим боезапасом до 1160 крылатых ракет, одну экспедиционную дивизию морской пехоты;
- против вооруженных сил СНГ (в конфликте со странами Балтии) — до 6 АУГ, 2–3 авианосно-поисково-ударные группы (АПУГ), 36 носителей крылатых ракет «Томагавк» (боезапас более 1000 крылатых ракет), 1–2 экспедиционные дивизии МП;
- против вооруженных сил Китая — до 6 АУГ, 30 носителей крылатых ракет «Томагавк» (боезапас до 1000 крылатых ракет), 2 экспедиционные дивизии МП.

Кроме Вооруженных сил США, к участию в возможных конфликтах в обязательном порядке планируется привлечение ВМС стран-союзников. Состав привлекаемых сил стран-союзников также заранее определяется, что позволяет коалиции сил оперативно наращивать свои боевые возможности и направлять их в конфликтные зоны.

К примеру, в ходе силового разрешения фактических региональных конфликтов, имевших место только в последнее время, США и их союзники обеспечили возможность в короткие сроки создать в кризисном районе следующие группировки:

Против Ирака в ходе операции «Лиса в пустыне»:

- до 26 боевых кораблей (от США и Великобритании), в том числе две АУГ, десантный отряд, ракетно-ударная группа, 15 носителей крылатых ракет «Томагавк» (12 надводных кораблей, 3 атомные подводные лодки), 138 самолетов палубной авиации. Всего из 12 стран НАТО были привлечены 121 боевой корабль, 1121 боевой самолет и до 200 тыс. человек;
- более 170 боевых самолетов ВВС, в том числе 21 стратегический бомбардировщик В-52Н и В-1В ВВС США.

Против Югославии в ходе операции «Эллайд форс» (только в течение первых 30 суток боевых действий):

- до 40 боевых кораблей (от 9 стран НАТО), в том числе 2 АУГ (США и Франция), 2 АПУГ (Великобритания и Италия), десантный отряд и ракетно-ударная группа (США), 8 носителей крылатых ракет «Томагавк» (3 боевых надводных корабля, 5 многоцелевых атомных подводных лодок), 108 самолетов палубной авиации;
- более 400 боевых самолетов ВВС (от 13 стран НАТО), в том числе 21 стратегический бомбардировщик В-52Н, В-2А и В-1В ВВС США.

Как свидетельствует опыт практической реализации основных положений новых концепций ВС США в современных условиях и на ближайшую перспективу, основную роль в боевых действиях играли и будут играть объединенные группировки разнородных сил под единым командованием, состоящие из компонентов всех видов вооруженных сил. С этой целью руководство ВС США уделяет самое пристальное внимание совершенствованию их возможностей по ведению боевых действий с учетом особенностей задач, которые могут быть поставлены силам (войскам) в любом регионе мира, исходя из уровня конфликта и необходимости вести войну нового поколения.

С точки зрения повышения боевых возможностей ВС США, особое внимание уделяется следующим ключевым моментам:

- поэтапная и продуманная интеграция возможностей всех видов вооруженных сил, их полная совместимость по всем параметрам: методически, организационно, мыслительно и технически;
- эффективные методы интеграции и улучшения взаимодействия и взаимозаменяемости вооруженных сил союзников и партнеров США по коалициям;
- успешное применение новых и усовершенствованных технологий;
- обеспечение информационного превосходства, возможности ведения наступательных ударных и оборонительных действий в рамках информационной войны.

Кроме того, в новых концепциях применения Вооруженных сил США изменен порядок проведения интенсивных совместных военных операций. Например, практически исключается использование крупных соединений и последовательное ведение боевых действий. Вместо этого ставится задача достижения эффекта массирования боевой мощи в решающее время и в нужном месте при меньшем сосредоточении своих сил и средств. Такое решение планируется осуществлять, прежде всего, за счет внедрения технологических достижений (оружие, имеющее более высокое поражающее действие и большую дальность стрельбы, системы точного целеуказания и т. д.) и усовершенствования управления силами, основанного на точной разведывательной информации.

В руководящих документах Вооруженных сил США, появившихся уже после принятия новой военной доктрины и после войны в Югославии, сформулирована суть новых (единых для всех видов вооруженных сил) взглядов на проведение совместных операций в вооруженных конфликтах. Среди этих новых взглядов можно выделить следующие:

- «Господствующий маневр», который предполагает полномасштабное применение рассредоточенных группировок разнородных сил (включая наземные, морские, воздушные и космические компоненты), меньших по составу, но обладающих большими способностями по массированию огневой мощи и активно использующих возможности по информационному обеспечению и маневру для решения поставленных задач;

- «Высокоточное сражение (бой)», предусматривающее применение самых различных средств вооружения (в том числе высокоточного оружия, оружия избирательного действия, а также всепогодных средств нанесения ударов без захода в зону поражения противником) и представляющее более широкий выбор вариантов боевых действий, обеспечивающих адекватность, точность и гибкость.

Чрезвычайно важно отметить, что в реализации взглядов военно-политического руководства США на применение ВС ведущую роль играют Военно-морские силы, которые считаются одним из наиболее боеготовых, универсальных и живучих видов вооруженных сил, способных решать широкий круг задач не только на океанских и морских, но и на приморских направлениях сухопутных театров. По мнению американцев, ВМС, как ни один другой вид вооруженных сил, могут эффективно применяться как в военное, так и в мирное время. Располагая более чем половиной практически неуязвимых стратегических ядерных боеприпасов подводного базирования, мощной штурмовой авиацией, мобильной морской пехотой, Военно-морские силы США несут постоянную стратегическую угрозу практически любому региону земного шара, любому государству или коалиции государств.

Учитывая современное состояние ВС США, агрессивный курс их внешней политики известный военный теоретик В. И. Слипченко обоснованно считал, Военно-морской флот РФ нуждается в развитии в следующем ракурсе. Он должен уйти из контактных войн 4-го поколения в дистанционные бесконтактные войны. ВМФ должен нести основную нагрузку для ударной компоненты России. Он должен иметь свои базы, оружие, надводные и подводные корабли, свою космическую систему освещения обстановки на театрах, чтобы вести активные ударные действия. Если мы не будем иметь возможности при помощи длинной руки достать любого противника, откуда бы он нам не грозил, мы потеряем свой экономический потенциал. Поэтому современный ВМФ по своей сути должен быть и глобальным арсеналом, и мощнейшей пусковой установкой в Мировом океане.

4. НОВАЯ ВОЕННАЯ ДОКТРИНА И ВОЕННО-МОРСКАЯ СТРАТЕГИЯ США

В сентябре 1994 года была разработана и принята очередная военно-морская стратегия США, получившая название «Действия с моря в передовых районах». Принятая военно-морская стратегия США в первую очередь отразила изменения в приоритетности задач, стоящих перед ВМС. Например, в военно-морской стратегии боевые действия в открытом море были впервые отодвинуты на второй план. Более высокое место отведено совместным операциям, проводимым силами флота с морских направлений, для оказания влияния на события в районах, находящихся в пределах 650 миль от береговой черты в зоне непосредственной досягаемости ударной мощи сил морского базирования. Такое решение обосновано и связано с тем, что около 70% населения мира живет не далее 370 км от береговой черты, около 80% столиц государств мира расположены на удалении не более 550 км от берега, большинство городов мира лежит в пределах 200 км от берега. Более 92% (в России 80%) важных объектов во всех регионах земного шара также находятся в прибрежной полосе. Для России общее количество важных объектов, стратегических целей (столица и города свыше 100 тыс. населения, урановые, нефтяные и газовые месторождения, центры по переработке и обогащению радиоактивных материалов, ГЭС) составляет около 150, из них в прибрежном районе находится более 120.

Военно-морская стратегия США, принятая в 1994 году базировалась на следующих основных концепциях:

- Ядерное сдерживание и особенно устрашение обычным высокоточным оружием (т. е. создание условий бессмысленности применения потенциальным противником любых видов оружия),
- Постоянное присутствие группировок ВМС в передовых районах для предотвращения кризисов и немедленного реагирования на них (в повседневных условиях — присутствие в Северной морской зоне на Атлантике, то есть в Баренцевом и прилегающих морях, 2–3 атомных подводных лодок, 1–2 кораблей гидроакустической разведки; в Средиземном море — 6-го флота: авианосно-многоцелевая группа, десантный отряд, 4–5 атомных подводных лодок; в Персидском и Оманском заливах — 5-го флота: авианосно-многоцелевая группа, десантный отряд, 1–2 атомные подводные лодки; в западной части Тихого океана и прилегающих к России морях — 7-го флота: авианосно-многоцелевая группа, десантный отряд, 3–4 атомные подводные лодки, 1–2 корабля гидроакустической разведки и дополнительно в каждом из указанных выше районов — до одной эскадрильи самолетов БПА),
- Объединенные операции ВМС совместно с другими видами ВС и вооруженными силами стран союзников (в случае вооруженного конфликта — ведение боевых действий против ВМС противника и завоевание господства на море в приморских районах, а также обеспечение «действий своих ВМС против берега» с морских направлений).

Военно-морской стратегией США 1994 года по-прежнему определено, что стратегические наступательные силы морского базирования (СНС МБ) в ближайшем будущем будут играть существенную роль в ядерной триаде США. При этом удельный вес СНС МБ будет неуклонно возрастать. В то же время расходы на наземную компоненту триады в перспективе (до 2020 года) будут на 25% выше, чем в морском компоненте.

В 1994 году на слушаниях в Конгрессе США по перспективам стратегической ядерной триады с участием Министра обороны

У. Перри был сделан следующий вывод: «Морской компонент — сильнейший, а по критерию «стоимость — эффективность» — самый выгодный компонент триады». К сожалению, в руководстве ВС РФ с таким мнением до настоящего времени не соглашались.

Основным содержанием военно-морской стратегии США 1994 года в части сил общего назначения флота и корпуса морской пехоты (военно-морских экспедиционных сил) является их подготовка и поддержание в высокой боевой готовности к ведению совместных с сухопутными войсками и ВВС операций. При этом эти операции предполагается осуществлять в составе объединенных группировок вооруженных сил в передовых районах в кризисных ситуациях (так называемых «экспедиционных войн») по защите национальных интересов США.

Главной задачей ВМС в таких «экспедиционных войнах» является обеспечение господства в районе конфликтов на море и в воздушном пространстве над акваториями, в прибрежных водах, а также в воздушном пространстве и на самом побережье на дальность действия высокоточного оружия ВМС и самолетов палубной авиации (примерно до 1000 км от береговой черты).

При этом операции ВМС по завоеванию господства в указанных районах будут отличаться от классических операций по завоеванию господства в открытых морях и океанах как своим масштабом, так и в силу целого ряда специфических видов «прибрежных» угроз, к которым относятся в первую очередь скрытно действующие малозаметные дизельные подводные лодки (в том числе сверхмалые подводные лодки), мины и береговые противокорабельные оперативно-тактические ракеты.

Именно поэтому на первый план, наряду с основной задачей завоевания господства во всех средах (в воздухе, на воде и под водой), выдвигаются вопросы подготовки ВМС к решению еще целого комплекса задач. В первую очередь, это задачи по нанесению ударов по береговым целям мощным высокоточным оружием, организации эффективной ПРО и ПВО на ТВД, проведению десантных операций, ведению минной войны и обеспечению безопасности морских коммуникаций.

По мнению американских военных экспертов, конкретный состав военно-морских экспедиционных сил будет определяться складывающейся обстановкой. В частности, он может быть представлен:

- оперативным соединением, включающим авианосно-ударную группу;
- десантным отрядом с силами морской пехоты на борту;
- группой материально-технического обеспечения;
- самолетами базовой патрульной авиации;
- подразделениями сил специальных операций;
- отдельным отрядом десантных кораблей с подразделениями морской пехоты на борту;
- корабельной ударной группой с крылатыми ракетами «Томагавк».

В современных условиях командование ВМС США также в очередной раз пересматривает взгляды на степень необходимости, значимости и на масштабы взаимодействия с военными флотами иностранных государств как в мирное время, так и в кризисных ситуациях. Командование ВМС США считает целесообразным и необходимым провести комплекс мероприятий по установлению и поддержанию еще в мирное время отношений партнерства и организации практического взаимодействия с флотами дружественных и невраждебных США государств. Основное внимание при этом уделяется эффективному взаимодействию уже в мирное время, что позволит представить развитие той или иной кризисной ситуации, либо оперативно принять необходимые меры для ее урегулирования.

В соответствии с этим положением выдвигается требование организации совместно с силами флотов других стран боевого дежурства в отдаленных районах Мирового океана, а также организации проведения различных совместных учений.

5 января 2012 г. был опубликован документ Министерства обороны США под названием «Поддержка глобального лидерства США: приоритеты для XXI века», который вносит заметные изменения в американскую военную доктрину. Поэтому не случайно многие аналитики назвали этот документ новой военной стратегией США. Инициатором новой стратегии, подготовленной Пента-

гоном, является Президент США Б. Обама. Стратегия 2012 года вызвала весьма острую и неоднозначную реакцию как внутри США, так и за рубежом. Для нас важнейшей является оценка последствий наметившегося поворота в военной стратегии США, как эти последствия скажутся на безопасности РФ и что необходимо нам делать в ближайшее время для обеспечения военной безопасности России. Изучив предлагаемую американской администрацией стратегию, можно сделать однозначный вывод, что нас ожидает очередная эпоха нового военного противостояния между нашими странами, новая экономически изнурительная гонка вооружений. Учитывая это, авторы считают необходимым кратко отразить содержание данного документа и условия его формирования.

Основополагающий документ «Стратегия национальной безопасности» США был разработан и утвержден администрацией Б. Обамы в 2010 г. В январе 2012 г. было опубликовано обновление военной стратегии, которое уточняло, каким образом военное ведомство намерено достигать целей в сфере обеспечения безопасности государства. Целый ряд факторов требовал новых решений в области военной стратегии. Прежде всего – это геополитические изменения, которые произошли в мире. В первую очередь «Стратегия национальной безопасности» учла изменения, которые произошли и происходят в Северной Африке, а также в постсоветском пространстве. В последнее время наглым образом насаждаемая и управляемая из США нестабильность постепенно охватывает многие страны Северной Африки, порождая серию «цветных революций», которые в последнее время коснулись и Сирии. США совместно с западными странами преследуют очевидную цель – дестабилизировать весь Ближний и Средний Восток, а затем сконцентрировать усилие своих ВС на территориях постсоветского пространства.

При этом американскую администрацию практически не беспокоит тот факт, что «цветные революции» напрямую затрагивают безопасность Израиля – ближайшего союзника США в регионе, поскольку в большинстве арабских стран на волне «цветных революций» к власти пришли радикальные исламистские силы, настроенные резко отрицательно по отношению к еврейскому государству. Сегодня уже стало очевидным, что запланированный вывод

американских войск из Ирака и Афганистана ставят под вопрос территориальную целостность и само будущее этих стран. Задача обеспечения их политической стабильности не выполнена, а угроза прихода к власти исламских экстремистов исключительно велика.

Более того, в последнее время особенно отчетливо наблюдается рост напряженности в отношениях США и Евросоюза с Ираном, который может объективно в ближайшее время обернуться новым военным конфликтом в зоне Персидского залива и вызвать далеко идущие и не всегда прогнозируемые последствия глобального масштаба.

Необходимость внесения изменений в стратегию обеспечения национальной безопасности США определяет также наблюдаемое наращивание военного потенциала Китая, который не исключает «силового варианта» решения тайваньской проблемы.

Наконец, продолжающийся экономический кризис в самих США и в мире в целом поставил Президента США перед необходимостью серьезного сокращения расходов как на содержание вооруженных сил (ВС), так и на ведение военных действий за рубежом. Вопрос сокращения военных расходов определяется в первую очередь необходимостью решать проблему гигантского бюджетного дефицита США, который с 2008 по 2011 г. вырос с 458 млрд. до 1,64 трлн. долларов, а также растущего государственного долга, перевалившего за 15 трлн. долларов.

В связи с этим, к 2020 г. запланировано существенно сократить личный состав сухопутных сил США (по самому скромному варианту – с 570 тыс. до 482 тыс. человек, а по более радикальному – до 360 тыс.). Готовится сокращение Корпуса морской пехоты с 220 до 175 тыс. человек (или даже до 154 тыс.). Численность гражданских служащих Министерства обороны должна уменьшиться на 20% (до 630 тыс.) или на 30% (до 550 тыс.). Сокращаются американские силы передового базирования в Европе и Азии – со 150 тыс. до 100 тыс. человек. Это позволит, по мнению специалистов, в ближайшие 10 лет высвободить от 450 млрд. (по реалистичному сценарию) до 1 трлн. долларов.

Динамика предполагаемых военных расходов США отражена в следующей таблице.

Таблица 4. 1

Динамика военных расходов США за 2007–2013 гг. (млрд. дол.)

Показатель	Годы						
	2007	2008	2009	2010	2011	2012	2013
Общие расходы	601,0	665,0	666,0	691,0	687,0	645,0	613,0
Из них: базовые (без учета зарубежных операций)	432,0	479,0	513,0	528,0	528,0	530,0	525,0
Зарубежные операции	169,0	187,0	153,0	163,0	159,0	115,0	88,5

Динамика гонки вооружений 10 стран мира в течение 2009–2010 гг. отражена ниже на рисунке.



Несмотря на то, что анализируемый документ не является военной стратегией в полном смысле этого слова, а лишь уточняет ряд положений Национальной оборонной стратегии 2008 г. и Национальной военной стратегии США 2011 г., авторы считают необходимым привести его краткое содержание. Тем более что но-

вая доктрина содержит точку зрения военных на цели и задачи Пентагона, учитывая характер военно-политической обстановки в мире, оценку вызовов и рисков, с которыми могут столкнуться американские ВС, и пути решения поставленных задач. То есть она имеет преимущественно инструментальный характер и уточняет, как будут на практике решаться стратегические задачи по обеспечению национальной безопасности США.

Основные положения новой доктрины отражены во многих публикациях различных авторов, например, в статье Коньшева В. Н., Сергунина А. А. «Новая военная доктрина Барака Обамы и национальные интересы России» / (Национальные интересы: приоритеты и безопасность. 2012, №14 (155)). – С. 2–9). При изложении новой военной стратегии США авторы широко использовали материал, опубликованный на различных сайтах Интернета.

Первая часть документа посвящена оценке военно-политической обстановки в мире с особым акцентом на военное присутствие на Среднем Востоке и в Азиатско-Тихоокеанском регионе (АТР). Конечно, это не отменяет ранее принятых Вашингтонском обязательств по поддержанию стабильности в других регионах мира. Напротив, в нём указывается, что США намерены сохранять своё доминирующее положение в глобальном масштабе, качественно улучшая оперативные и стратегические возможности своих ВС за счёт их технологического переоснащения, совершенствования организации, взаимодействия и пр. США намерены обеспечить себе и своим союзникам свободный доступ к жизненно важным природным ресурсам, а также безопасность морских и воздушных торговых путей. Речь идёт о так называемых «зонах/объектах глобальной значимости» (global commons – всеобщее достояние).

Любой государственный или негосударственный игрок, который создаёт помехи в этих «зонах», автоматически становится источником угрозы национальной безопасности США и попадает в разряд тех, против кого допустимо применение военной силы. Противодействие подобным угрозам потребует дальнейшего повышения мобильности американских ВС, включая средства доставки сил быстрого реагирования к потенциальным театрам во-

енных действий (ТВД). Особая роль в этом отводится военно-морским соединениям и военно-транспортной авиации. Продолжится совершенствование и оснащение войск новейшими средствами разведки, связи и управления боем. За смещением акцентов в военном планировании просматривается серьёзное изменение региональных приоритетов американской военной стратегии. По существу, в единое целое увязывается сразу несколько регионов: Ближний и Средний Восток, Персидский залив, Южная Азия и АТР. В документе говорится, что «экономические интересы и интересы безопасности США неразрывно связаны с «аркой», опоясывающей Азию с юга – от западной части Тихого океана и Восточной Азии до Индийского океана и Южной Азии».

Ключом к успешной политике становится, таким образом, укрепление связей с азиатскими государствами. Причём главным стратегическим партнёром в Южной Азии, как это ни странно звучит, объявлена Индия, с которой США намерены строить долгосрочные отношения в сфере экономики и безопасности. Всё большую тревогу у администрации Б. Обамы вызывает Китай, отношения с которым США всё более склонны рассматривать через призму политики стратегического соперничества. Если в Национальной оборонной стратегии 2008 г. говорилось о намерении развивать с Пекином контакты по линии Министерств обороны, то в анализируемом документе подчёркивается, что наряду с продолжением диалога с КНР США сделают всё необходимое, чтобы обеспечить себе доступ к своей военной инфраструктуре в АТР и сохранить возможности для беспрепятственного выполнения миссий в рамках военных обязательств перед союзниками. «Поддержка глобального лидерства» определяет Китай как государство, способное создать многочисленные угрозы военной безопасности США и их союзникам.

Что касается последствий «арабского пробуждения» для стабильности на Среднем Востоке, то они оцениваются как неоднозначные для стратегии США, поскольку трудно предсказать, как сложатся отношения Вашингтона с новыми правительствами. Во всяком случае, США по-прежнему будут опираться на Совет сотрудничества стран Персидского залива и твёрдо отстаивать инте-

рессы безопасности Израиля перед арабским миром. Чтобы противостоять угрозам региональной безопасности со стороны Ирана, США продолжают делать ставку на военное присутствие и тесное взаимодействие с региональными и другими союзниками. Основную тревогу у них вызывает перспектива распространения оружия массового уничтожения и баллистических ракет, в первую очередь, с ядерными боевыми головками. В документе подчёркивается, что США будут сокращать участие в текущих военных конфликтах в пользу развития своего военного потенциала на будущее, поскольку европейские союзники взяли на себя часть бремени по обеспечению безопасности не только у себя на континенте, но также в Ираке и Афганистане. Европа становится всё самостоятельнее в вопросах безопасности: продолжается совершенствование военных возможностей НАТО, укрепляется взаимодействие вооружённых сил США и союзников. Таким образом, США вступили в фазу развития, которую принято называть «перенапряжение сил», когда политические претензии на глобальное лидерство уже не соответствуют имеющимся возможностям. Именно это заставляет США планировать сокращение своего военного присутствия за рубежом, усиление контроля вдоль «южной арки» и повышение внимания к военным возможностям Ирана и Китая. Что касается стратегического сдвига к «южной арке», то некоторые американские эксперты считают планы Б. Обамы не вполне конкретными и даже не корректными. В частности, неясно, планирует ли Вашингтон наращивать военное присутствие в Азии на постоянной основе или дело сведётся к использованию уже размещённых там сил передового базирования? Если речь идёт о наращивании, то каким образом его можно осуществлять в условиях серьёзного сокращения финансирования? Если же речь идёт о передислокации, то не скажется ли это на способности американских ВС выполнять поставленные задачи в других регионах? Так, согласно существующим планам, в случае нападения КНДР на Южную Корею США в течение 90 дней должны развернуть в регионе сухопутный контингент численностью 690 тыс. человек, 2 тыс. самолётов и 160 эсминцев. Если принять во внимание объявленные Б. Обамой сокращения ВС, то для этого американцам потребуется «поставить под ружьё» практи-

чески все сухопутные войска и весь Корпус морской пехоты, а также привлечь менее боеспособные силы – резервистов. Другая проблема связана с тем, что, как показал в 2011 г. опыт военной кампании в Ливии, традиционные союзники США едва ли готовы увеличивать свои расходы на проведения коалиционных операций.

Вторая часть документа уточняет важнейшие задачи ВС по защите национальных интересов США и реализации целей Стратегии национальной безопасности 2010 г. В качестве таких основных задач в документе представлены:

1. Борьба с терроризмом и нерегулярными вооружёнными формированиями. Главная цель в этой области состоит в уничтожении Аль-Каиды. США будут стремиться не допустить, чтобы Афганистан вновь стал убежищем для этой организации. Однако их военное присутствие в этой стране сокращается, а значит, борьба продолжится в других регионах. Будут использоваться как прямые силовые, так и не силовые меры воздействия, включая военную помощь проамериканским режимам стран третьего мира, борющимся с террористическими группировками;

2. Сдерживание агрессии. В данном случае администрация Б. Обамы пошла на определённую корректировку доктринальных основ военной стратегии США. Вашингтон отказывается от ранее действующей концепции одновременного ведения «двух больших региональных войн» в разных точках мира. В военном строительстве и планировании он намерен исходить из задачи ведения одной крупномасштабной войны в каком-либо регионе мира и предотвращения второй войны. Эта концепция получила название «полутора больших региональных войн». ВС должны остановить агрессора в условиях, когда их основные силы уже заняты в одной крупномасштабной операции. При этом подразумевается, что военные действия будут успешно проводиться в любой сфере: на земле, в воздушно-космическом пространстве, на море и в киберпространстве. По своему характеру операции могут быть различны – от защиты территории и населения до стабилизации правительственных структур. По продолжительности операции могут варьироваться от краткосрочных, на основе имеющихся в данный момент сил и средств, до продолжительных, требующих дополни-

тельной мобилизации сил и средств страны. При этом военное планирование должно учитывать возможность осуществления военных действий и без помощи союзников или коалиций;

3. Проецирование силы независимо от попыток противника помешать выполнению задач ВС путём асимметричных действий (например, создание помех развёртыванию американских сил на удалённом ТВД, нарушение связи и противодействие доступу США к военной инфраструктуре за рубежом и пр.). И в этом случае Пентагон вновь обращает своё внимание на Китай и Иран, которые не только продолжают разрабатывать подобные асимметричные средства, но и распространяют опасные военные технологии среди негосударственных игроков. Для обеспечения успеха операций в неблагоприятных условиях Пентагон собирается применять специальную концепцию совместного оперативного доступа (Joint Operational Access Concept), а также использовать возможности подводного флота, создать новый бомбардировщик-«невидимку» по технологии «стелс», совершенствовать системы ПРО и воздушно-космические средства.

4. Противодействие распространению и применению ОМУ. В этой части планируется продолжать осуществлять не только программу Нанна–Лугара по сокращению ядерных вооружений, но и операции по обнаружению, мониторингу, сопровождению и перехвату боевых частей или компонентов ОМУ, уничтожать технические средства их производства. Американское правительство намерено и далее предпринимать меры политико-дипломатического характера, чтобы не допустить распространения ОМУ и создания ядерного оружия Ираном.

Заявленная цель программы Нанна–Лугара предполагала:

- уничтожение ядерного, химического и других видов оружия массового поражения;
- транспортировку, хранение, вывод из эксплуатации и обеспечение эксплуатации оружия в связи с его уничтожением;
- установление контролируемых мер предосторожности, препятствующих распространению оружия;
- предотвращение нежелательного использования опыта и знаний в области создания вооружений;

- обеспечение процесса демилитаризации оборонных отраслей промышленности и конверсии военных возможностей и технологий;
- расширение контактов между США и странами СНГ по военным вопросам.



Сенаторы С. Нанн и Р. Лугар выходят из Белого Дома в 1991 году после совещания у президента США

В рамках программы Нанна–Лугара в период с 1991 по 2012 год, по официальным данным США, было выделено 8,79 млрд. долларов. На эти деньги России, Украине, Казахстану и Белоруссии предоставлялось оборудование, услуги и консультации. Также проводился контроль американскими специалистами, чтобы выделяемое оборудование и технологии использовались только для ликвидации оружия.

На октябрь 2012 года? за время действия программы, по информации с сайта Лугара, деактивировано 7610 ядерных боеголовок (план к 2017 году — 9265). При этом было уничтожено:

- 902 межконтинентальные баллистические ракеты;
- 498 шахтных пусковых установок;
- 191 мобильная пусковая установка;
- 33 атомные подводные лодки;
- 684 баллистических ракет подводных лодок;
- 906 ракет класса «воздух-земля» с ядерными боеголовками;
- 155 бомбардировщиков;
- 194 ядерных испытательных туннеля.

Также дополнительно было произведено 590 перевозок ядерного оружия железнодорожным транспортом, улучшена безопасность на 24 хранилищах ядерного оружия, построено и снабжено 39 станций мониторинга биологических угроз. В результате действия Программы, Украина, Казахстан и Белоруссия стали странами, не обладающими ядерным оружием.

В октябре 2012 года Россия приняла решение не продлевать действие соглашения «без существенного пересмотра его условий».

Кроме отмеченных выше позиций, новая доктрина также включала следующие положения:

1. Эффективные действия в киберпространстве и в космосе. Сегодня не только системы, развёрнутые в космосе, но и сопутствующая инфраструктура сталкиваются с целым рядом угроз. Поэтому Министерство обороны США вместе со своими зарубежными партнёрами собирается создавать средства защиты информационных сетей, повышать их функциональные возможности и надёжность как в киберпространстве, так и в космосе;

2. Поддержание эффективного ядерного сдерживания. Как подчёркивается в анализируемом документе, пока существует ядерное оружие, США нуждаются в ядерном арсенале. Однако цели политики сдерживания могут быть достигнуты меньшим ядерным потенциалом, что предполагает не только сокращение запасов ядерного оружия, но и некоторое снижение его значимости в рамках стратегии национальной безопасности;

3. Обеспечение внутренней безопасности США и поддержка гражданских властей. Подчёркивается, что в задачи Министерства обороны входит не только защита территории страны от атак враждебных государств и негосударственных субъектов, но и помощь гражданским властям в случае природных и техногенных катастроф;

4. Обеспечение стабилизирующего присутствия. Несмотря на сокращение ВС и их финансирования, США по-прежнему намерены выполнять перед союзниками и партнёрами все обязательства, в список которых входят ведение операций за рубежом, совместные манёвры, своевременная ротация сил, расквартированных за рубежом;

5. Осуществление стабилизационных и противоповстанческих операций. Учитывая опыт войн в Афганистане и Ираке, Вашингтон собирается расширить сферу применения невоенных действий и налаживать прямое сотрудничество между военными США и теми странами, где проводятся операции. Это позволит сократить использование военно-силовых методов при ведении операций по стабилизации обстановки в тех или иных государствах. При необходимости США будут проводить и собственно военные операции по стабилизации, но уже ограниченные по масштабам и длительности;

6. Проведение гуманитарных, спасательных и иных операций. Пентагон имеет силы и средства для быстрого оказания помощи

и эвакуации людей. При необходимости они будут использоваться для проведения спасательных и других операций на территории США и за рубежом.

Следует отметить, что основные задачи американских ВС практически не изменились, по сравнению с предыдущими доктринальными документами. Новыми являются лишь несколько моментов:

- переход от концепции «двух больших региональных войн» к доктрине «полутора больших региональных войн»;
- отказ от участия в длительных и масштабных операциях по стабилизации (из-за неудачного опыта войн в Ираке и Афганистане), повышенное внимание к возможностям Китая и Ирана по блокированию развёртывания ВС США на удалённых ТВД;
- противодействие таким враждебным намерениям за счёт развития подводного флота, систем ПРО морского базирования и воздушно-космических сил. Кстати, задача по гарантированному преодолению блокирующих усилий противника потребует дополнительного финансирования, что не вяжется с намерением Б. Обамы серьёзно урезать военный бюджет.

Третья часть документа излагает принципы, которыми Пентагон будет руководствоваться в среднесрочной перспективе – до 2020 г. (Joint Force 2020).

При реформировании ВС сохраняется принцип «полного спектра», предложенный ещё Д. Рамсфельдом (предшественником Р. Гейтса на посту министра обороны при Дж. Буше-младшем), который означает способность вести широкий спектр операций военного и невоенного характера. Тем самым будет обеспечено выполнение всех задач ВС, о которых говорится в новой стратегической инициативе Б. Обамы. Однако в документе подчёркивается, что в условиях непредсказуемости угроз было бы нецелесообразно участвовать во всех возможных военных миссиях. Поэтому Министерству обороны предписано ориентироваться только на приоритетные регионы и задачи.

К финансированию военных программ будет применяться дифференцированный подход: некоторые из них должны быть реали-



Дональд Рамсфельд

зованы в полном объёме, а часть можно отложить до лучших времён или прекратить из-за неэффективности. Ключевым моментом в принятии того или иного решения назван критерий «обратимости», когда направление военного строительства (включая промышленную базу, мобилизационные возможности, обученный резерв и систему военных союзов) может быть своевременно изменено. Мотивами для таких изменений могут стать характер развития стратегической и оперативной обстановки (скачкообразный или эволюционный), экономические и технологические условия. В соответствии с этим принципом, Министерство обороны должно прогнозировать ситуацию и вовремя избегать тупиковых решений, экономя финансовые средства.

Министерство обороны будет сохранять достигнутый уровень высокой боеготовности и поддерживать эффективность ВС, невзирая на планируемые сокращения.

Снижение военных расходов за счёт дальнейшей оптимизации их структуры. Это касается и темпов роста расходов на личный состав по программам страхования жизни и здоровья военнослужащих, участвующих в боевых действиях, медицинского обслуживания, а также адаптации ветеранов к условиям мирной жизни.

Пересмотр планов текущих кампаний и военное планирование будущих операций с учётом ограниченных ресурсов. Ключевым моментом этой работы будет совершенствование глобальной сетевой организации необходимых сил и средств.

Эффективное сочетание сил активного компонента (контингент, находящийся на действительной воинской службе) и сил резерва при проведении операций за рубежом. Для этого продолжится работа по повышению степени готовности резервистов, которые должны частично компенсировать сокращение действующих ВС сил на ТВД.

Учитывая вывод американских войск из Ирака и постепенное сокращение их присутствия (до полного вывода) в Афганистане,

будут и далее развиваться сетевые методы ведения боевых действий по принципу модульного взаимодействия подразделений различных родов и видов войск.

Министерство обороны будет и дальше развивать военно-промышленную базу и военные НИОКР и совершенствовать свои оперативно-стратегические концепции, учитывая опыт участия в недавних локальных войнах и конфликтах. В частности, ставится задача перейти от проведения военных операций в условиях неоспоримого превосходства американских ВС на море и в воздухе к осуществлению военных действий в условиях полномасштабного противоборства с потенциальным противником во всех средах: на земле, в воздухе, на морях, в космосе и киберпространстве.

Таким образом, в третьей части документа коррекция общих принципов военной стратегии США сводится к тому, чтобы адаптировать развитие американских ВС к условиям их сокращения и общего снижения военных расходов. Оценивая последствия изменений стратегии США, стоит обратить внимание на то, что в военном бюджете на 2012 г. основные сокращения были сделаны за счёт операций в Афганистане и Ираке. Базовых расходов (т. е. без учёта военных операций) они не коснулись. Значит, на фоне общего сокращения финансирования заметного снижения расходов на военные программы, модернизацию, обучение и переоснащение ВС США не произойдёт. В частности, в 2012 г. по сравнению с 2011 г. базовые расходы увеличатся на 2 млрд. долларов, что почти покрывает инфляцию. Получается, что финансирование пока останется прежним и лишь в 2013 г. произойдёт заметное сокращение общих расходов (на 32 млрд. дол.), причём в основном за счёт расходов на операции за рубежом, а не базовой части. В итоге, к 2013 г. военный бюджет США всё ещё будет на 37% больше, чем в 1998 г. Дальнейшие сокращения также будут не столь значительны, например, с 2013 по 2017 г. они составят по сравнению с 2008–2012 гг. лишь 4% с поправкой на инфляцию. В США до недавнего времени исходили из того, что если на предстоящих в 2012 году выборах победит республиканский кандидат, то сокращения бюджета, намеченные на 2013 г. и последующие годы, вполне могут замедлиться. Многие республиканцы считают, что снижение военных расходов не решает радикально проблему дефицита и государ-

ственного долга США, о чём, в частности, заявил, уходя в отставку, прежний Министр обороны Р. Гейтс. По сути дела, новая военная доктрина означает политическую санкцию на осуществление в США давно планировавшейся масштабной военной реформы концептуального, структурного и финансово-экономического характера. Результатом этой реформы должны стать такие американские ВС, которые, с одной стороны, способны дать адекватный ответ на вызовы современной эпохи и обеспечить глобальное военное доминирование США, а с другой – соответствовать нынешним ресурсным возможностям страны. Пока все сокращения связаны с выводом войск из Ирака и Афганистана, а в остальном сводятся к оптимизации расходов и снижению численности личного состава. На брифинге заместитель Министра обороны Э. Картер пояснил, что сокращение сухопутных сил и морской пехоты не следует считать необратимым. Оно связано с отказом от длительных операций по установлению стабильности за рубежом (как в Ираке и Афганистане), однако при необходимости численность ВС будет быстро восстановлена до нужного уровня. Следует иметь в виду особенности эволюции американской стратегии. Так, несмотря на временное снижение оборонных расходов, которое наблюдалось в 90-е гг. прошлого века, США продолжали наращивать боевую мощь и эффективность ВС. При этом всякое сокращение сил и средств сопровождалось мерами по оптимизации управления войсками и их качественному совершенствованию, которые как минимум компенсировали сокращения. В этом отношении реформы, начатые ещё Д. Рамсфельдом для военного обеспечения глобального доминирования США, продолжаются. Об этом говорит и перечень основных программ военного строительства в проекте бюджета на 2012 г. Среди них, в частности, создание систем для нанесения быстрого глобального удара: разработка нового стратегического бомбардировщика, способного нести ядерное оружие и обладающего возможностью дистанционного управления, а также крылатых ракет дальнего радиуса действия морского и воздушного базирования. Приоритетным остаётся обеспечение американского превосходства в сухопутных и военно-морских силах, а также в космосе и в киберпространстве.

5. ПОСЛЕДСТВИЯ РЕАЛИЗАЦИИ НОВОЙ ВОЕННОЙ ДОКТРИНЫ США ДЛЯ БЕЗОПАСНОСТИ РОССИИ

В первую очередь следует проанализировать глобальные угрозы военной безопасности РФ и сформулировать важнейшие приоритетные направления развития национальных Вооруженных сил.

Начало XXI-го века характеризуется динамичностью развития военно-политической обстановки и значительными изменениями в политике большинства ведущих стран мира.

Положение России остается по-прежнему исключительно сложным. Это объясняется не только существенным снижением всех потенциалов России и российского народа как этноса — экономического, духовного, военного и других, но и качественным изменением структуры и характера угроз России как государству и обществу.

Изменение этих угроз связано, прежде всего, с качественными преобразованиями самих основ Цивилизации в целом. Эти преобразования, главным образом, обусловлены бурно развивающимся процессом «глобализации», который, в свою очередь, порожден новым уровнем взаимосвязанности цивилизаций на планете, когда по сути дела ни одно государство на планете уже не может развиваться самостоятельно вне связи с другими государствами, а также с сопутствующими ему другими глобальными процессами.

Особенности переживаемого Человечеством исторического периода, исключительность России как государственного образования во многом определяют источники и противоречия, которыми

непосредственно порождаются военные угрозы. Их иерархия охватывает несколько уровней — от глобального до локального или частного. В первую очередь следует остановиться на геополитических процессах, оказывающих влияние на безопасность России.

Первым глобальным источником противоречий, оказывающих влияние на безопасность РФ, является интенсивный рост численности населения Земли в условиях нарастания объемов потребления ведущими и многими развитыми странами. Это приближает человечество к критическому порогу уровня экологического давления на всю сферу обитания Земли. Угроза для России определяется её ресурсными запасами и крайне низкой плотностью населения.

Эта глобальная тенденция, определяемая динамикой роста населения Земли, уже в недалекой перспективе в случае непринятия необходимых мер может привести к глобальной катастрофе.

Среди других глобальных, постоянно обостряющихся противоречий, выделяются:

- в демографической сфере – между перенаселенностью одних стран, прежде всего, ряда государств Азии и Африки, и низкой плотностью населения в других районах мира;
- в экономической сфере – между продолжающимся развитием промышленности стран Европы и Азии и ограниченными запасами их сырьевых, особенно энергоресурсов.

Разрешение этих и других глобальных противоречий возможно только за счет перехода Цивилизации на новый путь развития. То есть необходимо построить так называемый «новый мировой порядок». Сомнений в его необходимости нет ни у одного здравомыслящего человека, весь вопрос в том, каков будет этот порядок. Именно здесь и находится одно из главных противоречий, непосредственно формирующих военную угрозу глобального уровня для России. Это противоречие состоит в противопоставлении двух моделей «нового мирового порядка».

Первая предполагает формирование единого однополярного мира с общепланетарным доминированием западной цивилизации и сегодня уже достаточно хорошо разработана в виде концепции «глобализации».

Вторая модель — деление планеты как минимум на два и более Большие Пространства, пользующиеся политическим, военным, стратегическим и геополитическим суверенитетом, то есть многополярный или биполярный мир.

Исключительность потенциала и роли России в мире самим фактом своего существования ставят под сомнение как возможность построения однополюсного мира, так и формирования системы единой наднациональной внесударственной мировой системы власти. Россия, по сути дела, выступает в определенной степени в роли главного гаранта движения Человечества к созданию многополюсного или, по крайней мере, биполярного мирового порядка.

Кроме того, условием достижения мирового господства является установление контроля над Hartlendom – Евразией, ядром которой, опять-таки, является Россия. Именно поэтому в своем стремлении к мировому господству шел на СССР Гитлер, именно по этой же причине строят свою агрессивную политику США против России.

Поэтому именно утверждение однополюсной модели и стремление США к мировому господству формируют основную геополитическую угрозу России — ее распада и исчезновения с политической карты мира. Это и есть основная геополитическая угроза России, а ее основной источник – это Западная цивилизация, прежде всего США, претендующие на мировое господство.

В качестве основной геополитической стратегии США против России еще с начала прошлого века избрана стратегия «петли анаконды», которая была разработана А. Мэхэном. В очередной раз подчеркнем, что существо данной стратегии состоит в «удушении» континентальной России путем окружения ее кольцом баз и военных союзов с постепенным оттеснением от океанских и морских театров, основных мировых коммуникаций с последующим ее разрушением и устранением как субъекта мировой политики.

Эта петля сжималась неоднократно – первый раз, когда распался Варшавский договор, второй – когда распался СССР. В настоящее время ускоренными темпами создаются условия для третьего последнего сжатия, когда Россия будет уничтожена, если

мы не примем соответствующих ответных и даже в определенной степени упреждающих мер.

Пока ядерный потенциал России в значительной степени сохраняется, США и их союзники в качестве основного способа действий избрали стратегию «управления кризисами» и устранения наших союзников. Эта стратегия достаточно давно разработана в США, прошла масштабную проверку и продемонстрировала свою высокую эффективность во второй половине XX века, в частности, на примере победы в холодной войне, повлекшей за собой развал СССР, а также на примере Югославии и других арабских государств. Данная стратегия предполагает искусственное формирование кризисов или использование пресловутой борьбы с мировым терроризмом с доведением, например, кризисов до военных конфликтов как внутренних, так и внешних, изматывающих противника (или противников) в этих конфликтах до полного поражения или максимального экономического ослабления. При этом США и их союзники, с одной стороны, являются инициаторами и активными участниками военных конфликтов, с другой, занимают положение «главного третейского судьи».

Нам должно быть очевидным, что при устранении ядерной угрозы со стороны России или её ослаблении до крайней степени, США однозначно перейдут к открытому военному давлению, опираясь на свое абсолютное доминирование в силах общего назначения и политику ядерного шантажа.

В последнее время военно-политическое руководство США видит развитие будущих международных отношений следующим образом: «Перед нами мрачная перспектива мира, в котором слишком много людей и слишком мало ресурсов; мира, в котором стремление к сохранению жизненного уровня в развитых государствах будет находиться в прямом противоречии с намерением выжить в других странах. Это будет мир, в котором сила будет означать очень многое, возможно, все; и только сила может способствовать упорядоченному, хотя и неравному распределению дефицитных товаров. Сила потребуется для того, чтобы заставить развивающиеся страны не использовать важное сырье как средство политического или экономического шантажа. И только

военная сила может обеспечить безопасность наших морских коммуникаций».

Таким образом, именно геополитические факторы, имеющие глобальное значение, самым непосредственным образом определяют формирование системы военных угроз России и их характер.

Сегодня, главным результатом действия геополитических факторов (именно в связи с опорой США на «стратегию непрямых действий») является существенное повышение опасности возникновения конфликтов низкой интенсивности, которые при определенных условиях могут привести и к возникновению крупномасштабного военного конфликта — региональной войны. Такой вариант развития ситуации предусматривается военными стратегами США практически при каждом локальном военном конфликте.

Однако в перспективе, по мере нарастания глобального кризиса и при ликвидации или уничтожения ядерного потенциала России, следует ожидать существенного возрастания угрозы возникновения крупномасштабного военного конфликта, вызванного геополитическими факторами.

В то же время авторы отмечают, что сегодня и на ближайшую перспективу, при всей значимости геополитических факторов, непосредственные угрозы России будут формироваться именно региональными противоречиями, через обострение и формирование которых будут реализовываться геополитические угрозы. Таков геополитический план США и их союзников.

Анализ развития военно-политической обстановки в Западной Европе и США свидетельствует о том, что соперничество между существующими и вновь создаваемыми центрами сил будет усиливаться. Потенциальные очаги напряженности, активизация международного терроризма, наличие в мирное время у ряда государств мощных группировок вооруженных сил, а также ядерного оружия, даже с учетом отдаленной перспективы будут оставаться постоянными источниками военной опасности. В этих условиях основной силой, потенциально способной создать военную угрозу безопасности Российской Федерации, останется НАТО, агрессивный, наступательный характер и глобализация функций которого за счет расширения состава участников

и зоны его влияния официально закреплены в стратегической концепции блока. Приближение блока к границам РФ принципиальным образом увеличивает эту объективную угрозу.

Однако мы должны также учитывать, что и в отношениях между европейскими государствами, в том числе государствами, являющимися членами блока, сохраняются потенциальные источники противоречий (территориальные, этнополитические, экономические, религиозные и другие), обострение которых может также привести к возникновению различных по масштабам и характеру вооруженных конфликтов. При этом наиболее сложная и во многом взрывоопасная ситуация сохранится в Балканском районе, где имеется целый комплекс нерешенных проблем. В своей политике мы должны быть заинтересованы в сохранении таких противоречий, как ни парадоксально звучит – европейские противоречия являются в определенной степени гарантом нашей безопасности.

Угроза военной безопасности РФ может также исходить от нестабильности военно-политической обстановки в Анатолийско-Кавказском районе и, в первую очередь, от межнациональных (грузино-абхазского, грузино-осетинского) и межгосударственных (Армения – Азербайджан по проблеме Нагорного Карабаха) противостояний и конфликтов. Их неурегулированность ведет к сохранению в Южно-Европейском регионе опасных и устойчивых очагов напряженности, а также созданию условий, при которых могут возникнуть прямые угрозы безопасности Российской Федерации. Ситуация, складывающаяся вокруг Закавказья, может принять угрожающий для национальных интересов РФ характер в связи с концентрацией в этом районе финансовых и экономических интересов США и ведущих западноевропейских государств и их стремлением установить здесь на долговременной основе свое доминирование.

Важнейшим условием возникновения в этом районе вооруженных конфликтов будет поддержка агрессивных устремлений подконтрольных США политических элит стран этого региона, прежде всего Грузии. Эти вооруженные конфликты могут создать предпосылки к вмешательству в них Турции, а при определенных условиях – США и НАТО.

В целом, на Западе сохранится большое количество противоречий, обострение которых может привести к военным конфликтам различного масштаба. При этом наиболее взрывоопасная ситуация сохранится в Южно-Европейском регионе, где эскалация существующих и вновь возникших военно-политических конфликтов потенциально может привести к вооруженному противостоянию РФ и ее союзников с Турцией и с НАТО в целом и распространению военных действий в другие районы Европы и Азии.

На Южном направлении главные источники военной опасности для Российской Федерации связаны с нестабильностью обстановки в центрально-азиатских государствах СНГ, Афганистане, которая уже сегодня может привести к локальной войне с перспективой вмешательства в нее соседних стран, а при определенных обстоятельствах, и государств, входящих в НАТО.

Мы должны также учитывать, что приграничные конфликты на южных рубежах СНГ в первую очередь могут создать реальную военную опасность для России. Более того, внешние угрозы интересам России заключаются не только в возможности прямой военной агрессии в данном регионе, но и в проведении извне антироссийских действий, как через приграничные государства СНГ, так и через антифедеральные силы на территории России.

Серьезную угрозу представляют попытки ряда государств данного Южного региона решать спорные проблемы и утверждать свои позиции преимущественно силовыми методами, что стимулирует наращивание технической оснащенности их вооруженных сил. Наличие в Индии и Пакистане ядерного оружия, стремление ряда других стран региона к обладанию оружием массового поражения и средствами его доставки способны изменить сложившееся соотношение сил между ними и в перспективе нарушить геостратегическое равновесие вблизи южных границ России.

Таким образом, на юге вполне возможно возникновение локальных вооруженных конфликтов с вовлечением в них и ВС РФ. Причинами их возникновения могут послужить сохраняющаяся нестабильная ситуация в Афганистане, межгосударственные и внутригосударственные противоречия в Таджикистане и Узбекистане на почве этнических и религиозных проблем.

На Востоке основными потенциальными внешними источниками военной опасности для России останутся США, Китай и Япония.

Основные угрозы России со стороны Соединенных Штатов могут формироваться под воздействием их политики, направленной на создание и поддержание в регионе управляемых кризисных ситуаций. При этом США будут избегать прямой политической и военной конфронтации с Россией. В то же время США в обозримом будущем сохраняют в районах, прилегающих к российскому Дальнему Востоку, мощную передовую группировку своих войск (сил), особенно ВМС.

Военно-политическое руководство Китая, несмотря на позитивное развитие российско-китайских отношений, допускает возможность обострения в отдаленной перспективе российско-китайских противоречий (в том числе и территориальных) и продолжает относить Российскую Федерацию к разряду потенциальных противников. При этом Китай будет по-прежнему стремиться использовать Россию в целях создания благоприятной для себя «геостратегической ситуации», противодействия своим противникам в Азиатско-Тихоокеанском регионе, а также для нейтрализации американской политики сдерживания КНР. В связи с этим определенную угрозу для Российской Федерации представляет вероятность использования различных форм и методов информационно-психологического воздействия в рамках разрабатываемой в Китае теории информационных войн. Проведение каких-либо военных акций против России в обозримом будущем в Пекине не планируется. Однако согласно доктринальным взглядам, их вооруженные силы могут быть использованы для отстаивания национальных интересов в локальных войнах по всему периметру государственных границ. Наибольшую угрозу представляют боеготовые формирования сил быстрого реагирования, ударный компонент которых может быть развернут на российско-китайской границе в течение 8–10 суток.

Отсутствие Российско-Японского мирного договора, обусловленное наличием у Японии территориальных претензий к Российской Федерации (острова Итуруп, Кунашир и Малой

Курильской гряды), стремление к сохранению положения регионального лидера, изменение статуса сил самообороны — возможное применение их формирований вне пределов страны, создают определенные угрозы военной безопасности Российской Федерации. Вместе с тем, в ближайшей перспективе военно-политическое руководство Японии не намерено для разрешения имеющихся противоречий использовать военную силу против России.

Ситуация на Корейском полуострове сохранит свою напряженность в связи с дальнейшим ухудшением отношений между Пхеньяном и Вашингтоном из-за отсутствия компромиссов в подходах к урегулированию ситуации вокруг северокорейской ядерной программы. Попытки руководства США вынудить северокорейское руководство согласиться на урегулирование кризиса на американских условиях, а также предпринятые Вашингтоном шаги по усилению группировки американских войск в Республике Корея, Японии и западной части Тихого океана, скорее всего, заставят лидеров КНДР активизировать работы по производству ОМП и средств его доставки. В этой связи дальнейшее наращивание группировки ВС США на полуострове и в прилегающих к нему районах может уже в среднесрочной перспективе сделать реальной угрозой возникновения военного конфликта на Дальнем Востоке с возможностью его перерастания в ядерную войну.

В целом, анализ развития военно-политической обстановки в мире в период до 2015–2020 гг. показывает, что на фоне увеличения числа членов НАТО, возрастания военно-экономической составляющей стран-соседей, прежде всего, США и Китая, расширения их интересов в подконтрольных им регионах, РФ способна отстаивать свои интересы на мировой арене и сохранить территориальную целостность только путем возрождения и наращивания мощи своих Вооруженных Сил и в первую очередь ВМФ.

Для того чтобы обеспечить безопасность Российского государства во всем спектре возможных угроз, группировки войск (сил), должны удовлетворять специфическим требованиям, вытекающим из особенностей конкретных театров военных действий (ТВД).

Например, Вооруженные силы РФ должны обладать способностью:

1. На Европейском ТВД — отражать массированные ракетно-авиационные удары по важнейшим объектам военно-экономического потенциала и административно-политическим центрам, а также наносить поражение крупным коалиционным группировкам войск (сил) противника, оснащенным современными средствами вооруженной борьбы и обладающим большими ударными возможностями;

2. На Центральном-Азиатском ТВД — вести стратегические действия по разгрому обособленных сухопутных и авиационных группировок противника и овладению в короткие сроки важными административными, стратегическими и экономическими центрами, военно-морскими и военно-воздушными базами с широким использованием воздушных и морских десантов;

3. На Восточно-Азиатском ТВД — вести стратегические действия (операции) на разобщенных направлениях в сложных условиях горно-таежной и пустынной местности с одновременным ведением военных действий на континентальной части ТВД, на островных территориях, в проливах и островных районах и в океане при значительном превосходстве сил и средств противника.

Ядерные силы России, прежде всего ее стратегическая ядерная триада, с переходом к применению ядерного оружия должны быть способны нанести неприемлемый ущерб любому агрессору даже в ответном ударе.

В настоящее время утвержденная численность Вооруженных сил России насчитывает около 1 млн. чел. По официальным данным, реальная численность наших ВС не превышает 800–850 тыс. чел.

Имеющейся численностью и оснащением мирного времени Вооруженные силы РФ, по мнению отдельных аналитиков, например, профессора К. В. Сивкова, способны разрешить лишь один вооруженный конфликт. При полном мобилизационном развертывании общая численность Вооруженных сил может быть увеличена не более чем в 1,5–2 раза. При таком составе наши Вооруженные силы будут способны успешно разрешить только одну локальную войну, для ведения которой придется создавать группировку численностью от 500 до 800 тыс. чел.

Способность ВС РФ существенно снижается по причине наличия устаревшего оружия и вооружения. Доля их новых образцов по самым оптимистическим данным не превышает 25–30%. Не выдерживает критики ситуация в военной науке и подготовке личного состава.

Не менее сложная обстановка и с боевой подготовкой войск (сил). Ее уровень явно не отвечает требованиям современности. Недостаток материально-технических средств не позволяет осуществлять боевую подготовку в требуемых масштабах. Ее реальный объем можно оценить лишь в 15–20% от потребного. В то же время спланированные в последнее время крупные учения ВМФ позволяют нам с уверенностью смотреть в будущее военного флота.

Таким образом, можно констатировать, что, даже создав требуемую по численности группировку ВС, мы не сможем с необходимой надежностью рассчитывать на успешный для нас ход и исход даже одной локальной войны.

Следовательно, нам необходимы радикальные меры, направленные на повышение боеспособности наших ВС. При этом, определяя их облик, необходимо отталкиваться не от экономических возможностей сегодняшнего дня, а от потребностей надежной обороны страны и решения различных политических задач, в том числе и задач мировой геополитики. При этом экономическое обеспечение развития ВС РФ необходимо приводить в соответствие с потребностями обороны страны, а не наоборот.

Первоочередными мерами по обеспечению восстановления военного потенциала могут быть следующие:

1. В духовной сфере: восстановление духовно-идейных основ существования России путем выработки и принятия государственной идеологии, с устранением из Конституции России соответствующей статьи;

2. В экономической сфере: национализация в любой форме стратегически важных отраслей народного хозяйства, прежде всего энергетики, транспорта, связи, нефтегазовой и металлургической отраслей, а также всех предприятий и объектов, определяющих развитие высокотехнологических отраслей экономики, с переходом на этой основе от преимущественно сырьевой к высокотехнологической основе российской экономики;

3. В области геополитики: формирование вокруг России геополитического союза по оси: Южная Америка – Ближний Восток – Евразия – Азиатско-Тихоокеанский регион на основе идеи построения справедливого глобального мирового порядка по модели «гармонии цивилизаций», вместо проводимой в настоящее время модели глобализации, известной как «Золотой миллиард». А также разработка и принятие Геополитической доктрины Российской Федерации.

На этой основе восстановить возможности оборонно-промышленного комплекса страны до уровня, когда он будет способен полноценно и автономно, независимо от иностранных поставок, обеспечивать потребности военной организации России в вооружении, военной и специальной технике.

Одновременно начать поэтапное восстановление обороноспособности страны до уровня, соответствующего характеру военных и иных угроз России, за счет возрождения военно-научного потенциала, перевооружения Вооруженных сил и других «силовых» министерств и ведомств с увеличением годового ГОЗ не менее чем в 3 раза.

Сегодня нам также необходимо:

- осуществить выработку новых способов и форм стратегического, оперативного и тактического применения ВС РФ, имеющих асимметричный характер по отношению к тем, которые применяют иностранные армии, особенно развитых стран мира;
- осуществить перевооружение сил общего назначения ВС РФ на современную технику в течение не более 8–10 лет, добившись доли современного вооружения в частях постоянной готовности не менее 80%;
- восстановить управление государством в особый период, восстановить системы отобилизования сил и средств государства;
- обеспечить разработку и принятие на вооружение образцов оружия и вооружения, соответствующего по своим тактико-техническим данным лучшим зарубежным образцам.

Таким образом, в современных условиях необходимость наличия мощных ВС для РФ очевидна. В то же время именно по Вооружен-

ным силам – этому государственному институциональному авангарду обеспечения государственной безопасности и независимости нашей страны – были нанесены самые чудовищные удары мирового глобализма. В последние годы «реформирование» армии и ВМФ проходило в русле навязываемой обществу либеральной идеологии. В этих координатах традиционные для наших Вооруженных сил представления о патриотизме, чести, мужестве и доблести как ее основах, о службе в армии как почетном долге заменялись рыночными отношениями, повсеместно коммерциализировались. Деидеологизация, а вернее сказать, тоталитарная либерализация, катастрофически отразилась на всех сферах жизни страны, но наиболее дезориентирующее и разрушительное влияние она оказала на Вооруженные силы. Отсутствие четкой военной доктрины, вытекающей из объективного анализа происходящих геополитических процессов и суверенных национальных интересов страны, целенаправленно вело к таким решениям и действиям, которые заведомо снижали обороноспособность страны. Особенно это характерно для последнего этапа «реформирования» – 2008–2011 годы. По мнению экспертов, решения о формировании четырёх военных округов вместо шести, решения о ликвидации дивизий и формировании бригад, при равномерном их распределении по территории страны, а также решения о создании смешанных авиабаз (всего 8 на всей территории России), о перестройке материально-технического обеспечения и другие важнейшие вопросы принимались без обсуждения со специалистами и не представляются глубоко аргументированными, научно обоснованными, а следовательно, и убедительными. Прорекларированная ставка на профессиональную армию сопровождалась простым ее сокращением, приведшим к потере профессиональных кадров. В результате, по экспертным оценкам, по состоянию на апрель 2012 года, число военнослужащих в Вооруженных силах РФ не превышало 700 тыс. человек: 160100 офицеров, 189700 контрактников и 317200 призывников. С учетом военных медиков, курсантов, преподавателей военных училищ и некоторых других категорий военных, численность всех военнослужащих не превышает 800000 человек, т. е. даже меньше расчетной цифры «реформаторов» в 1 млн. человек.

Особенно нас должна волновать низкая реальная боеготовность, в первую очередь частей постоянной готовности. Мобилизационная готовность России приближается к нулю. Доля современного оружия в российской армии составляет около 10–15%, для сравнения, в войсках НАТО доля современного оружия превышает 60–65%.

Далее обратимся к содержанию новой военной доктрины США. Надо признать, что тональность новой доктрины по отношению к России формально выглядит вполне дружелюбно. В частности, в той её части, которая посвящена в документе РФ, говорится о необходимости построения более тесных отношений с Москвой и сотрудничества с ней в областях взаимного интереса. Формально Россия не значится и в списке источников потенциальных военных угроз. Однако стоит обратить внимание на то, что современная военная стратегия США отошла от государственно-центрической модели оценки угроз безопасности. Это означает, что она более не ориентирована на отражение угроз со стороны конкретных государств. В её основу положен принцип «полного спектра», т. е. готовности отразить любую угрозу, исходящую от любого противника, включая негосударственных субъектов международной политики. Более того, США избегают прямо называть своих возможных противников, за исключением гораздо более слабых государств-«изгоев», например, Северную Корею или Иран. В то же время, по мнению американских военных аналитиков, любое государство, не являющееся союзником США, по сути, учитывается как возможный противник. Это даёт США право самостоятельно принимать политические решения в её интересах применительно к любому региону и любому государству. Наглядным примером такой позиции США является, например, создание системы ПРО, размещенной по всему периметру нашего государства. При этом США нас уверяют, что эта система не нацелена на Россию, и подчёркивают своё стремление к партнёрству с нею и готовность к «перезагрузке отношений». В действительности партнёрство в сфере безопасности в Европе с равноправным участием России объективно не реализуемо, так как противоречит реальным стратегическим замыслам США.

Можно отметить ряд положений новой американской военной доктрины, которые при определённых обстоятельствах могут обернуться для России весьма серьёзными проблемами.

Ставка США на обеспечение неограниченного доступа к «зонам глобальной значимости» или к всеобщему достоянию уже в ближайшем будущем может привести военному противостоянию с Россией из-за Арктики. Об этом авторы подробно писали в книгах «Русский Север – прошлое, настоящее, будущее» (2012), «Русский Север» (2013). Аналогично можно выделить десятки регионов мира, где интересы США противоречат национальным интересам различных государств.

Последняя военная доктрина Б. Обамы не уточняет планы США по развёртыванию системы ПРО в Европе, хотя проект бюджета на 2012 г. включает, например, программы по развитию систем ПРО регионального уровня, а в Четырёхгодичном обзоре по обороне за 2010 г. прямо указывается, что США будут создавать систему ПРО в Европе. В документах Пентагона прямо отмечается, что создание системы ПРО в Европе в долгосрочной перспективе укрепит безопасность территории США, а значит, будет обеспечивать достаточно эффективный перехват российских межконтинентальных баллистических ракет. Основой ПРО служат противоракеты семейства Standart Missile – SM-3, которые по мере развёртывания будут модернизироваться. На первом этапе такой модернизации (к 2011 г.) на эсминцах класса «Иджис» уже развёрнуты системы SM-3 Block IA морского базирования для прикрытия части Южной Европы от баллистических ракет ближнего и среднего радиуса действия. На втором этапе (до 2015 г.) намечено добавить к ним перехватчики улучшенной модификации SM-3 Block IB, как морского, так и наземного базирования, и расширить зону прикрытия. На третьем этапе (до 2018 г.) планируется разместить в Северной Европе ещё более совершенные системы ПРО – SM-3 Block IIB в вариантах наземного и морского базирования для перехвата баллистических ракет средней (1–3 тыс. км) и промежуточной (3–5,5 тыс. км) дальности. Последнее означает, что эсминцы класса «Иджис» уже в ближайшее время могут появиться в Норвежском, Баренцевом и Балтийском морях. Не исключена возможность и их захода в Черное море. Улуч-

шение тактико-технических характеристик ракет-перехватчиков идёт по линии повышения дальности и скорости полёта, а также интеграции с новыми радарными средствами обнаружения и сопровождения целей на всех участках траектории полёта. По оценкам российских экспертов, в ближайшие годы США и НАТО получат возможность перекрыть радарными всё Северное полушарие, а уже находящиеся на вооружении ракеты SM-3 способны эффективно перехватывать на активной части траектории полёта жидкостные баллистические ракеты, запущенные с российских подводных крейсеров стратегического назначения из прибрежных акваторий или непосредственно с баз. Тем самым создаётся общая территория ПРО, которую Россия не может рассматривать иначе, как угрозу своему потенциалу стратегического сдерживания.

В документе «Поддержка глобального лидерства США» достаточное место уделено необходимости борьбы с кибершпионажем и кибертерроризмом, а также созданию для этого соответствующей правовой и технической базы. Вместе с тем практически не упоминается других источников киберугроз, кроме террористических сетей, которые могут использовать компьютерные технологии для атак на США и их союзников. Однако несколькими месяцами ранее директор ФБР Р. Мюллер и некоторые высокопоставленные сотрудники разведслужб США прямо называли Китай и Россию основными источниками кибершпионажа и хакерских атак. В Четырёхгодичном обзоре по обороне за 2010 г. также говорится о кибер-опасности со стороны «некоторых самых больших государств мира». Это даёт основания предполагать, что Пентагон всерьёз готовится к ведению в обозримом будущем кибервойн с этими странами, в том числе и с Россией.

Из содержания новой военной доктрины США следует, что намечается стратегическое сближение США с Индией, что может нарушить сложившиеся военно-технические связи России с этой страной, которая является традиционным покупателем российского оружия и военных технологий. За этим может последовать и политическая переориентация Индии.

Повышение военно-стратегического внимания США к пресловутой «южной арке» приведёт к укреплению военных блоков и рас-

ширению американских военных баз, а также к увеличению численности сил передового базирования в этом важнейшем для нас регионе. Усиление военной активности Вашингтона в непосредственной близости от Китая и России неизбежно повысит напряжённость стратегической обстановки в азиатско-тихоокеанском регионе.

Определённые опасения вызывает у нас и тот факт, что темпы сокращения американских военных расходов будут не столь впечатляющими, как это было обещано. Более того, к 2020 году американские военные расходы будут примерно равны совокупному военному бюджету первых десяти стран, следующих за США по этому показателю.

Следует иметь в виду и тот факт, что в новой военной доктрине говорится о необходимости ужесточения политики США в отношении ядерной программы Ирана. В результате военного варианта решения проблем в отношениях США и Ирана Россия получит ещё один источник нестабильности в непосредственной близости от своих границ.

6. НОВАЯ КОАЛИЦИОННАЯ СТРАТЕГИЯ НАТО И РОЛЬ ВМС В ЕЕ РЕАЛИЗАЦИИ

Наряду с активным применением ВМС США для обеспечения национальных интересов военно-политическое руководство страны постоянно подчеркивает свою готовность выполнять и обязательства перед блоком НАТО.

В апреле 1998 года руководством Североатлантического союза была принята «новая стратегическая концепция НАТО», которая фактически является коалиционной военной стратегией блока на переходный период конца XX-начала XXI века. В основе новой военной стратегии лежат политические и военно-стратегические установки прежней, принятой в 1991 году, стратегии, дополненные новыми моментами, соответствующими изменениям в геостратегической обстановке в мире.

Главной особенностью новой военной стратегии НАТО является дальнейшая переориентация деятельности блока с преимущественно военной на политическую область.

При этом проведение политических мер не только не исключается, а, наоборот, тесно увязывается с действиями объединенных вооруженных сил блока, в том числе за пределами зоны ответственности НАТО. Таким образом, создаются предпосылки для применения ОВС НАТО первыми и проведения курса на эскалацию в случае необходимости военных действий. Так, к примеру, прикрываясь лозунгом «права человека важнее государственного суверенитета», военно-политическое руководство НАТО

фактически присваивает себе право открыто вмешиваться во внутренние дела любых государств мира. Именно это наблюдалось на Балканах в ходе вооруженной агрессии НАТО против Югославии, где война формально даже не объявлялась и санкции на подобные действия от ООН получены не были.

Рассматривая возможность возникновения локальных конфликтов в современных условиях как наиболее вероятную угрозу, с учетом нестабильности обстановки в различных регионах мира, и в первую очередь на европейских ТВД, командование НАТО разработало и активно претворяет в жизнь концепцию «управления кризисами», в которой определены формы и способы деятельности блока на этапе их возникновения и развития и которая является в настоящее время основной концепцией, определяющей характер строительства, оперативной и боевой подготовки и применения вооруженных сил блока НАТО.

Для проведения миротворческих операций руководство альянса предусматривает использовать силы реагирования НАТО, которые рассматриваются в качестве наиболее боеготового компонента ОВС блока, предназначенного для первоочередного задействования при возникновении кризисных ситуаций. Вместе с тем, основываясь на анализе развития современных кризисов и вооруженных конфликтов, руководство НАТО считает целесообразным привлекать для проведения операций по их разрешению государства, не являющиеся членами НАТО.

Военный аспект новой стратегии практически полностью базируется на положениях стратегии «гибкого реагирования». В ней сохранена в неизменном виде установка на подготовку НАТО к ведению двух видов войн — всеобщей и ограниченной с применением как ядерного, так и обычного оружия. Прямая военная конфронтация НАТО с вооруженными силами СНГ/России считается маловероятной, а развязывание крупномасштабного военного конфликта в Европе рассматривается как следствие обострения локальной кризисной ситуации, урегулирование которой может привести к военному противостоянию НАТО и СНГ/России.

Концепции применения сил общего назначения ОВС НАТО — «передовой обороны» и «сокращенного передового присут-

ствия» — остались практически без изменений. К ним добавлена новая концепция — «применения многонациональных объединенных оперативных формирований». В основу последней положен документ, подготовленный командованием разработки военно-морской доктрины ВМС США и получивший название «Многонациональные морские операции». Документ был распространен не только в ВМС стран-участниц альянса, но и стран, подписавших программу «Партнерство во имя мира», в том числе и России.

Важнейший принцип многонациональных операций — достижение хорошо понимаемой и согласованной цели при стремлении всех партнеров к единству в ее достижении. Объединенные ВМС НАТО предусматривается использовать во всех категориях многонациональных ВМС. При отработке этой концепции в ходе оперативной и боевой подготовки, повседневной деятельности ОВМС НАТО и национальных флотов стран-участниц наибольшее внимание уделяется повышению уровня совместимости и взаимозаменяемости национальных компонентов многонациональных формирований НАТО и их партнеров.

Главное в содержании всех новых концепций НАТО — быстрая адекватная реакция блока на любую военную угрозу. В соответствии с этим произведено и реформирование ОВС блока НАТО, которые в настоящее время подразделяются на силы реагирования (немедленно и быстро), главные оборонительные силы и силы усиления.

Силы немедленного реагирования (СНР) ОВС НАТО в Европе будут включать в свой состав существующие мобильные силы НАТО (8–11 усиленных батальонов сухопутных войск), 8–10 эскадрилий тактической авиации и морской компонент, на котором остановимся ниже. Всего в составе СНР предполагается иметь до 14–15 тыс. человек личного состава, около 200 боевых самолетов и 40 боевых кораблей и судов.

Силы быстрого реагирования (СБР) будут также состоять из сухопутного, воздушного и морского компонентов. Сухопутные войска будут сведены в объединенный армейский корпус общей численностью 150–160 тыс. человек. Кроме того, в составе СБР будет около 200 боевых самолетов и свыше 150 боевых кораблей.

Главные оборонительные силы (ГОС) к 2013 году будут насчитывать до 35 дивизий, около 4700 боевых самолетов и свыше 500 боевых кораблей.

Силы усиления будут состоять из соединений и частей, не вошедших в состав ГОС, и предназначаться для усиления 1-го оперативного эшелона войск, а также для создания резервов ТВД в целом.

Составной частью новых концепций НАТО являются действия ОВМС по их реализации. Объединенные ВМС НАТО должны быть способны выполнять следующие задачи.

В мирное время и в ходе конфликта низкой интенсивности:

- обеспечение присутствия, направленного на демонстрацию бдительности и боеготовности блока, на укрепление стабильности, сдерживание потенциального агрессора, проведение боевой подготовки ОВМС НАТО, включая их органы командования и управления;
- наблюдение за обстановкой, ориентированное на сбор информации о вероятной угрозе путем отслеживания учений, операций и дислокации потенциально враждебных сил, включая гражданские суда;
- контроль над морскими акваториями в пределах зоны ответственности НАТО, имеющими жизненно важное значение для блока;
- проведение операций по доставке гуманитарной помощи и ликвидации последствий стихийных бедствий.

В военное время (конфликты средней и высокой интенсивности):

- завоевание господства на море в интересах защиты морских коммуникаций;
- содействие наземным операциям и проведение морских десантных операций;
- защита ядерных сил морского базирования;
- сдерживание ядерными силами морского базирования.

В СНР предполагается включить силы, постоянно находящиеся в оперативном подчинении командований ОВС НАТО, в том числе от ВМС:

- постоянные соединения ВМС НАТО на Атлантике и в Средиземном море;
- постоянное соединение минно-тральных сил ОВМС НАТО (не исключено, что аналогичные или подобные им соединения могут быть также созданы в Балтийском и, возможно, Черном морях).

Региональный характер этих соединений не означает, что их могут задействовать только в этих районах. Как показывает практика, они применяются в любой зоне, затрагивающей интересы НАТО. Кроме того, дополнительными силами немедленно реагирования станут подводные лодки, самолеты базовой патрульной авиации (БПА) и силы ПВО, действующие в мирное время под национальным командованием и осуществляющие повседневное наблюдение. Например, в зоне ответственности верховного главнокомандующего ОВС НАТО на Атлантике в состав сил немедленного реагирования включаются:

- постоянное соединение ВМС НАТО на Атлантике;
- 10 атомных многоцелевых и 6 дизельных подводных лодок;
- 20 самолетов БПА и 12 всепогодных истребителей ПВО.

Задачами сил немедленного реагирования являются:

- развертывание в зоне кризиса для «демонстрации присутствия, солидарности и решимости блока к вмешательству в назревающий конфликт»;
- ведение наблюдения (т. е. разведки) и сдерживание кризиса — так называемое «передовое морское присутствие». Кроме того, они образуют ядро для создания группировок сил в случае эскалации кризиса.

Силы быстрого реагирования будут вводиться в действие в случае, если масштабы кризиса превзойдут возможности СНР. СБР поглотят силы немедленного реагирования и примут на себя все их задачи. Основным компонентом этих сил должны быть два многонациональных формирования ВМС, размер и возможности которых определит масштаб кризиса. Эти формирования с заранее определенным конкретным составом и задачами будут способны решать основной комплекс задач вооруженной борьбы на море, включая проведение десантных операций. Одно из них будет предназначено для действий на Атлантике, а другое —

в Средиземном море. Многонациональные формирования могут быть представлены оперативными группами, оперативными соединениями и оперативными объединениями — так называемыми «расширенными оперативными соединениями».

Основными задачами сил быстрого реагирования являются:

- обеспечение присутствия и контроля за обстановкой в зоне конфликта и на подходах к ней;
- воспрепятствование разрастанию конфликта;
- усиление контроля в ключевых районах вне зоны конфликта;
- защита морских коммуникаций;
- противоминное обеспечение своих сил в зоне конфликта и ближайших к нему районах.

В силы быстрого реагирования ОВМС НАТО на Атлантике предполагается включить оперативное объединение в составе двух авианосно-ударных групп (АУГ), одной авианосно-поисковой ударной группы (АПУГ), двух десантных отрядов, одной корабельно-тральной группы (КТГ) — всего 59 боевых кораблей и 18 самолетов базовой патрульной авиации. Дополнительно предполагается включить до 44 боевых кораблей и 58 самолетов базовой патрульной авиации и разведывательной авиации, 12 истребителей ПВО, действующих в составе многоцелевых оперативных групп и самостоятельно.

Согласно требованиям ВГК ОВС НАТО в Европе, силы немедленного реагирования должны прибывать в назначенные районы в течение 1–2 суток, силы быстрого реагирования — 7–10 суток. Однако опыт оперативной и боевой подготовки ОВС блока показал, что переброска СНР осуществлялась в течение 5–7 суток, а развертывание группировки СБР — к исходу 14 суток после получения соответствующего приказа.

Главные оборонительные силы формируются в соответствии с планами действий блока НАТО в чрезвычайной обстановке, в случае эскалации кризиса и появления опасности развязывания боевых действий либо при необходимости оказания силового давления для предотвращения начала боевых действий. Они предназначены для сдерживания разрастающегося конфликта, завоевания и удержания господства на море, поддержки сухопутных войск и ВВС на приморских флангах совместно с силами быстрого реагирования. В зависимости от масштабов и характера кризиса, состав главных

сил может изменяться. В одном из вариантов в его состав вводится третье многонациональное формирование (дополнительно к двум, действующим на Атлантике и Средиземном море).

Максимально главные оборонительные силы на Атлантике могут включать:

- оперативное объединение в составе 2 авиационно-ударных групп, 2 авиационно-поисковых ударных групп, 10 корабельно-ударных групп/корабельно-поисковых ударных групп и 6 корабельно-тральных групп (всего 122 боевых корабля и 36 самолётов БПА);
- силы, действующие в составе зональных формирований в Восточной, Западной и Иберийской Атлантике (всего 72 боевых корабля, 72 самолета базовой патрульной и разведывательной авиации, 14 тяжелых бомбардировщиков, 60 истребителей-бомбардировщиков, 54 истребителя ПВО).

Срок формирования и развертывания этих сил — 12–30 суток.

Силы усиления будут включаться в состав ОВС/ОВМС НАТО только в ходе длительного полномасштабного конфликта и в основном предназначаться для защиты морских коммуникаций и восполнения потерь в ходе боевых действий. На их развертывание требуется гораздо больше времени, чем для сил реагирования и главных оборонительных сил (от 30 до 90 суток и более). В состав сил усиления на Атлантике могут быть включены до 80 боевых кораблей, 66 самолетов БПА, 12 истребителей ПВО.

Складывающаяся военно-политическая и военно-стратегическая обстановка в мире вынуждает военных специалистов США и НАТО постоянно вносить определенные коррективы во взгляды на роль, место и применение ВМС в региональных конфликтах. Но, несмотря на это, ВМС сегодня и к концу переходного периода к войнам нового поколения (до 2010–2015 г.), по мнению американских и натовских стратегов, должны в Мировом океане обладать способностью:

- сохранить ракетно-ядерную угрозу как «гарантию мира» по периметру границ СНГ, и в первую очередь России как ядерной сверхдержавы;
- поразить в случае конфликта группировки вооруженных сил любого противника (в том числе России) на всю глубину их оперативного построения;

- нарастить в кратчайшие сроки в передовых (ключевых) районах ударные группировки сил общего назначения;
- блокировать в случае конфликта ВМС любого противника у своего побережья и воспрепятствовать его развертыванию на океанские коммуникации;
- захватить и удерживать стратегическую инициативу в начале войны.

Взгляды на применение Вооруженных сил/ВМС большинства стран НАТО (Великобритания, ФРГ, Норвегия, Дания, Франция и Италия) в главных положениях схожи с коалиционной стратегической концепцией. Наиболее вероятной угрозой безопасности этих стран и их национальным интересам считаются региональные конфликты. Упор в создании Вооруженных сил делается на формирование высококомобильных сил реагирования, которые должны включать в свой состав компоненты всех видов вооруженных сил. Основными формами применения вооруженных сил Великобритании и Франции определены «миротворческая операция» и операция вторжения, или «интервенция». Все операции проводятся либо самостоятельно, либо во взаимодействии с вооруженными силами союзных и дружественных стран в соответствии с концепцией НАТО «Партнерство во имя мира».

Вместе с тем необходимо отметить, что в ведущих государствах мира национальные ВМС все более широко привлекаются к охране территориальных вод и экономических зон для контроля над рыболовством, пресечения контрабандной перевозки наркотиков, к военно-научным исследованиям Арктического бассейна и ряду других задач, к решению которых в прежние времена они привлекались лишь эпизодически.

ВМС стран Запада стали в современном мире неизменными участниками действий по установлению и поддержанию мира, реагированию на кризисы в приморских регионах, и в обозримом будущем эти функции за ними сохранятся (например, Ирак, Югославия, Сомали, Гаити и др.).

Остановимся более подробно на роли Военно-морских флотов в политике ведущих государств мира.

7. РОЛЬ И МЕСТО ВОЕННО-МОРСКИХ ФЛОТОВ В ПОЛИТИКЕ ВЕДУЩИХ ГОСУДАРСТВ

Морским судам быть! Все наши дела ни-спровергнутся, ежели флот истратится. Не будет флота – пропадет Россия!

Петр I

Я уверен, что в той борьбе, которую я начал против рутины в кораблестроении, вы, господа адмиралы, вы, господа командиры, поддержите меня вашей властью, вашим авторитетом, вашим словом.

А. Н. Крылов

От «ботика Петра Великого» из Потешного флота, созданного Петром Великим в 1691 году на Переяславском озере, вырос Императорский Русский флот, вписавший в историю Государства Российского много славных, незабываемых страниц. Официальной датой рождения Российского флота принято считать октябрь 1696 года.

В жизни Военно-морского флота, как и в жизни каждого государственного организма, дни величайших достижений чередовались с днями упадка, дни успеха и побед – с днями горести и поражения. Но всегда оставались неизменны боевой дух, привитый Петром Великим, и преемственно передаваемые из поколения в поколение готовность моряков отдать свою жизнь за благо и величие Родины, любовь к своему делу, высочайший профессионализм и преклонение перед военно-морским флагом СССР и гордым Андреевским флагом. Андреевский флаг был утвержден Петром I в ноябре 1699 года. Сам Царь и Великий князь Всея Руси Петр Великий – главное творение нашей святой Родины, идейный вдохновитель и создатель Российского ВМФ.

Периоды расцвета Военно-морского флота, в первую очередь, обусловлены соответствующей заинтересованной политикой государства и отражаются на уровне развития его боевой мощи, состоянии военно-морского искусства, стратегии и тактики. И, наоборот,

состояние ВМФ, степень развития теории военно-морского искусства, тактики и стратегии ВМФ свидетельствуют об отношении к нему политической элиты государства. Эти отношения интегрально проявляются в самостоятельном участии ВМФ как во внутренней, так и во внешней политике государства. При соответствующей заинтересованности государства в развитии его Военно-морского флота, наличии в стране истинного морского мировоззрения, флот становится важнейшим инструментом геополитики.

Выдающемуся кораблестроителю, академику А. Н. Крылову, 150-летие со дня рождения которого мы будем отмечать в 2013 году, принадлежат удивительные слова: «Моря народы разъединяют, а корабли объединяют их».

На наш взгляд весьма поучительна история развития военно-морского искусства в русском флоте. Российский Императорский флот в определенной степени может являться примером становления в период своего развития как атрибута политики государства. В истории отечественного ВМФ можно найти как положительные примеры, так и элементарные просчеты. Наш великий историк В. О. Ключевской утверждал, что «история — это фонарь в будущее, который светит нам из прошлого». Великий сын русского народа А. С. Пушкин сказал ещё более определенно «...неуважение к предкам есть первый признак дикости и безнравственности».



Петр Великий
(Петр Алексеевич)
(1672–1725)



Академик А. Н. Крылов
(1863–1945)



Ботик Петра Великого



Н. Л. Кладо (1862–1919)

Существует ошибочное мнение, связывающее создание теории военно-морского искусства в русском флоте только с именем талантливого ученого-педагога Н. Л. Кладо. Несомненно, Н. Л. Кладо внес достойный вклад в развитие теории военно-морского искусства, но истоки этой теории зарождались в древние времена, в эпоху греческо-персидских войн.

К научному наследию Н. Л. Кладо мы уже обращались в книге. Генерал-майор по Адмиралтейству Н. Л. Кладо (1862–1919) — талантливый русский военно-морской теоретик и историк. В 1881 году он окончил Морское училище, в 1886 году Морскую академию. В 1886 году и в 1892–1895 годах Н. Л. Кладо являлся преподавателем военно-морской истории и тактики в Морском училище. В 1889–1892 годах Н. Л. Кладо проходил службу флаго-офицером начальника эскадры на Тихом океане. С 1895 года Н. Л. Кладо — преподаватель Морской академии. Во время Русско-Японской войны он короткое время состоял начальником отдела штаба командующего флотом. В 1905 году за критику морского командования Н. Л. Кладо был уволен с действительной службы. В 1910 году он был восстановлен в кадрах и назначен профессором Морской академии. В 1917–1919 годах Н. Л. Кладо занимал должность начальника Морской академии. Талантливый педагог Н. Л. Кладо — автор многих трудов по теории оперативного искусства, его истории, один из основных авторов «Военной энциклопедии» издания российского предпринимателя, книгоиздателя и просветителя И. Д. Сытина (1851–1934), а также научного труда «История русской армии и флота».

На протяжении практически всей истории существования человечества политика государств, как правило, строилась и проводилась на основе военного противостояния, которое достаточно часто переходило в вооруженный или военный конфликт. Поэтому вполне естественно, что на Земле каждая эволюция обще-

ственного строя сопровождалась эволюцией войн. Как только изменялось человеческое общество, менялись его экономические возможности, сразу же происходили принципиальные изменения оружия, вооруженных сил в целом, форм и способов ведения вооруженной борьбы, её основные цели и задачи. Однако во все времена главным инструментом войн, вооруженных конфликтов и вооруженной борьбы оставалось оружие, порожденное научно-техническим прогрессом и человеческим разумом. Любые научные, технологические или технические открытия и свершения в течение всей истории развития нашей цивилизации в первую очередь проявлялись при создании нового оружия. Сегодня это положение ещё более усилилось.

Использование Вооруженных сил для достижения определенных целей насильственным, военным путем имеет свою самостоятельную длительную историю. Основная причина возникновения войн — стремление политических сил использовать вооружённую борьбу для достижения различных внешне- и внутривнутриполитических целей. Кратко осветим историю возникновения войн и их классификацию.

7. 1. Причины возникновения войн. Классификация войн

Существуют две противоположные точки зрения на возникновение войн, с точки зрения психологии человека. Первая точка зрения исходит из того, что войны не унаследованы нами от предков, они не проистекают из основного инстинкта и не являются следствием биологического строения мозга человека, они предполагают наличие специальной подготовки, специальных средств и определенного поведения противоборствующих сторон. Другая группа психологов, например, психологи Э. Дурбан и Джон Боулби, наоборот, утверждают, что человеку, по природе вещей, свойственна агрессия. Она подпитывается сублимацией и проекцией, когда человек превращает свое недовольство в предубеждения и ненависть к другим людям, расам, религиям, нациям или идеологиям. Согласно данной теории, государство

создает и сохраняет определенный порядок в местном обществе и в то же время создает базу для агрессии в форме войны.

Если война является неотъемлемой частью человеческой природы, как предполагается многими психологическими теориями, то полностью изжить её никогда не удастся (Durbin, E. F. L. and John Bowlby. *Personal Aggressiveness and War*, 1939).

Австрийский врач-психиатр и психолог, основатель психоанализа Зигмунд Фрейд (1856–1939) считал агрессивность одним из основных инстинктов, определяющих психологические «пружины», направленность и смысл человеческого существования, и исходя из этой позиции, он даже отказывался поддерживать общественные движения, осуждающие войны.

Войны всегда и везде в своей основе и причинах возникновения имели религиозные, политические и экономические аспекты. Исторически сложилось так, что к применению военной силы прибегала политическая элита (военно-политическое руководство) любого государства, когда ею были допущены непоправимые ошибки и другие невоенные формы и способы дипломатического решения межгосударственных противоречий уже не приводили к необходимому результату. И сегодня такое положение ещё более усилилось. Силые принципы решения геополитических проблем стали в мире преобладающими и наиболее распространенными. Важнейшей причиной этого является появление в арсеналах различных стран мира принципиально нового, мобильного, мощного, высокоточного оружия, в том числе и оружия массового поражения. Сегодня мир уже располагает психотропным и генным оружием. Более того, каждая война дает позитивный толчок в развитии государств, поставляющих оружие воюющим странам. Особенно наглядным примером является развитие США в период и после Второй мировой войны.

Появление принципиально нового оружия практически всегда обуславливало кардинальное изменение форм и способов вооруженной борьбы. И всякий раз экономически развитые страны, принявшие на вооружение соответствующие времени новейшие виды оружия в их требуемом количестве, изменяли направленность и характер своей внешней политики и начинали готовиться к новым, очередным войнам.

Так было на протяжении всей истории человечества. Менялись только типы войн. Специалисты, как правило, выделяют следующие исторические типы войн.

1. Войны Древнего мира:

- захватнические походы древних государств с целью порабощения племён, находившихся на более низкой стадии общественного развития, сбора дани и захвата рабов (например, Галльская война, Маркоманская война и др.);
- межгосударственные войны с целью захвата территорий и ограбления завоёванных стран (например, Пунические войны, греко-персидские войны);
- войны между различными группировками аристократии (например, войны диадохов за раздел империи Александра Македонского в 321–276 до н. э.);
- восстания рабов (например, восстание рабов в Риме под руководством Спартака);
- восстания крестьян и ремесленников (восстание «Краснобровых» в Китае).

2. Войны Средневековья:

- религиозные войны: Крестовые походы, Джихад;
- династические войны (например, Война Алой и Белой розы в Англии);
- крестьянские войны-восстания против притеснений (например, Жакерия во Франции, Крестьянская война в Германии (Bauernkrieg)).

3. Войны Нового и Новейшего времени:

- колониальные войны капиталистических стран за порабощение народов Азии, Африки, Америки, Океании (например, Первая опиумная война и Вторая Опиумная война);
- войны государств и коалиций государств за гегемонию (например, Северная война, Американско-мексиканская война, Корейская война, Эфиопо-эритрейская война), войны за мировое господство (Семилетняя война, Наполеоновские войны, Первая и Вторая мировая война);
- гражданские войны, сопровождающие развитие социальных и буржуазно-демократических революций. Часто

гражданские войны сливаются с войнами против внешней интервенции (Гражданская война в Китае);

- национально-освободительные войны народов зависимых и колониальных стран против колонизаторов, за установление государственной независимости или за её сохранение, против попыток восстановить колониальный режим (например, Алжирская война; колониальная война Португалии и др.).

4. Постиндустриальные войны. Считается, что постиндустриальные войны — это, прежде всего, дипломатические и шпионские противостояния:

- городская герилья;
- гуманитарная война (например, Косовская война);
- контртеррористическая операция;
- межэтнический конфликт (например, Боснийская война, Карабахская война).

В США поколения войн классифицируют по У. Линду. В 1989 году американский эксперт Уильям Линд при анализе эволюции задач американской морской пехоты ввёл разделение войн на четыре поколения. Войну первого поколения он описывает как ведущуюся линейным строем с применением гладкоствольного огнестрельного оружия; второе поколение — позиционные войны с артобстрелами, пулемётами, окопами и прочей полевой фортификацией; к третьему поколению У. Линд отнёс блицкриг: армия стремится окружить противника и отрезать его от коммуникаций, главные виды вооружения — танки и авиация; война четвёртого поколения по У. Линду, ведётся небольшими группами экипированных по последнему слову техники солдат в виде серии отдельных операций.

По своему масштабу войны делятся на мировые и локальные (конфликты). Важное значение имеет деление войн на «внешние» (external warfare) и «внутренние» (internal warfare) войны.

На практике применяют и следующую классификацию войн:

- воздушная война;
- морская война;
- локальная война;
- ядерная война;
- колониальная война;

- малая война;
- информационная война;
- холодная война;
- сетевая война.

Известный отечественный военный ученый генерал-майор В. И. Слипченко (1935–2005) предложил классификацию войн, представленную в таблице.

Таблица 7. 1

Классификация войн

Вооружение	Вид войны	Цель войны
Первое поколение		
Холодное оружие	Войны подразделений тактического масштаба	Главная цель — уничтожить противника
Второе поколение		
Порох, гладкоствольное оружие	Войны в масштабах тактики подразделений, частей, соединений	Главная цель — уничтожить противника, завладеть его ценностями, территориями
Третье поколение		
Нарезное многозарядное оружие повышенной скорострельности, точность и дальность стрельбы	Войны оперативно-тактического масштаба	Главная цель — разгром вооруженных сил противника, разрушение его экономики и свержение политического строя
Четвертое поколение		
Автоматическое и реактивное оружие, танки, авиация, флот, транспортные средства и связь	Войны стратегического масштаба	Главная цель — разгром вооруженных сил противника, разрушение его экономического потенциала и политической системы

Владимир Иванович Слипченко доктор военных наук, профессор, автор более 300 научных трудов по проблемам военной науки, стратегии, оперативного искусства и тактики, один из ве-



В. И. Слипченко
(1935–2005)

дущих в России специалистов в области теории вооруженной борьбы. Специалистам известны многие научные труды профессора В. И. Слипченко и в области геополитики.

«Холодная война» 1946–1991 годов проходила при ядерном сдерживании, в условиях угрозы развязывания ракетно-ядерной войны, которую специалисты определяют как войну пятого поколения.

В своем развитии и ВМФ прошел своеобразные эпохи: гребного, парусного, броненосного, парового артиллерийского и минно-торпедного, океанского ракетно-ядерного флотов, каждая из которых отличалась новой материальной базой, формами и способами ведения вооруженной борьбы на море, от тактического до стратегического масштаба. Эти эпохи в принципе совпадают и связаны с вышеприведенными этапами и пятью поколениями войн.

Сегодня наша цивилизация переживает уже шестое (по мнению отдельных авторов, например, профессора А. П. Савельева, седьмое) поколение войн. Сегодня наш мир живет в преддверии так называемых бесконтактных, наиболее технологически сложных сетцентрических войн. Основные элементы этих войн мы наблюдаем в последних агрессиях США. Основой достижения политических, экономических и военных целей в рамках войн шестого поколения являются массовое информационное воздействие, высокоточное оружие различного базирования обычного типа, а также принципиально новое оружие на нетрадиционных физических принципах поражения, информационное оружие, силы и средства радиоэлектронной борьбы, кибероружие.

В наступившем столетии мировое сообщество входит в новую «информационную» эпоху. Развитие информационных технологий, средств специальной связи и телекоммуникаций, массовая компьютеризация, кардинально изменили возможности интеллектуальной деятельности человека.

Особую значимость информационные технологии приобретают в сферах обеспечения обороноспособности. Военные действия претерпевают революционные изменения. Успех в потенциальных боевых действиях в решающей степени обуславливается тем, насколько своевременно можно обеспечить информационные потребности (получить нужную и достоверную или добыть конфиденциальную информацию), защитить свой информационный ресурс, а также способностью затруднить противнику удовлетворение его информационных потребностей. При этом информационное противоборство становится важнейшей приоритетной компонентой военных действий.

По мнению известного геополитика К. В. Сивкова, информационная война как средство достижения политических целей в настоящее время становится одним из самых эффективных инструментов в руках западных держав.

При этом государства, оказывающиеся жертвами их информационной агрессии, практически не готовы оказать им заметного сопротивления.

Основная причина этого состоит в том, что в странах Запада, прежде всего, в США, на государственном уровне создана эффективная система подготовки и ведения информационной войны.

Эта система имеет тотальный характер по средствам и времени ведения, что позволяет Западу решать ключевые задачи геополитики без применения Вооруженных сил или с ограниченным их применением.

В остальных государствах мира такой системы не создано, как нет и обоснованной, принятой на государственном уровне, концепции информационной войны, как наступательной, так и оборонительной.

Информационная война представляет собой совокупность процессов взаимного воздействия противостоящих государств, направленных на разрушение информационной среды противника и сохранение целостности своей информационной среды от воздействия противника.

Отличие от известных средств противоборства, таких, в частности, как системы традиционных вооружений или механизмы

экономической войны, информационные средства в результате своего воздействия, как правило, не приводят к прямому материальному эффекту – нанесению материального ущерба противнику или, наоборот, предотвращению материального ущерба своей стране.

Результат информационного воздействия проявляется опосредованно, через снижение эффективности действий противостоящей стороны или даже с переходом части ее сил и средств к действиям, прямо наносящим ущерб своему государству.

Отличительной чертой информационной войны является комплексность воздействия, когда для решения одной задачи используется множество порой формально слабо связанных методов воздействия на противника.

Эффективность информационной войны в решающей степени зависит от разнообразия привлекаемых для ее ведения сил и средств.

Поэтому для ведения информационной войны должны привлекаться все основные государственные структуры и негосударственные образования:

1. Официальные дипломатические органы государства, которые в рамках ведения информационной войны решают свои собственные им задачи политико-правового и дипломатического обеспечения ее ведения;

2. Международные негосударственные организации, основным предназначением которых в рамках ведения информационной войны является формирование благоприятного международного морально-психологического фона деятельности государства, а также выполнение отдельных информационных акций;

3. Государственные и негосударственные органы и средства массовой информации, которые являются основным средством информационно-психологического воздействия на население и руководство иных стран, инструментом информационного обеспечения информационной стабильности внутри страны;

4. Политические партии и движения, христианские церкви и исламские религиозные организации, государственные и негосударственные организации и учреждения культуры, творческие

организации, которые должны стать основной консолидирующей силой народа внутри страны и важнейшим фактором внешней идейно-религиозной и культурной экспансии;

5. Научные государственные и негосударственные учреждения, организации и общества, которые должны стать важной компонентой поддержания благоприятной информационной среды внутри страны и важнейшим фактором внешней научно-технологической и культурной экспансии;

6. Государственная инфраструктура (энергетика, транспорт и связь), топливно-энергетический и сырьевой комплекс страны, промышленность являются основным инструментом реализации информационных акций экономическими методами;

7. Государственные органы и структуры, обеспечивающие военную, политическую и внутреннюю безопасность государства – различные спецслужбы и вооруженные силы, негосударственные военизированные формирования являются основным военно-силовым инструментом ведения информационных войн.

Ведение информационной войны предполагает использование широкого спектра воздействий. Фактически любое воздействие материальной или информационной природы следует рассматривать как метод изменения состояния информационной среды объекта воздействия (противника или своей системы).

Таким образом, информационный ресурс является сегодня самостоятельным оружием. Высокоточное оружие само по себе не способно поражать цели, если оно не использует информационный ресурс. Информация является мощнейшим средством для применения высокоточного оружия. Есть информация – можно поразить цель; нет информации – это оружие просто неприменимо. Поэтому информационный ресурс должен создаваться параллельно с высокоточным оружием. Они должны существовать в комплексе.

Возможность применения тех или иных методов воздействия определяются условиями обстановки.

Так, действия в идейно-религиозной, информационной, научной и культурной и дипломатической сферах могут вестись непрерывно, вне зависимости от состояния отношений с иными государствами.

Методы экономического давления, как правило, могут быть применены, когда дипломатические и информационные методы показали свою неэффективность. Их применение осуществляется при достаточной информационно-психологической и дипломатической поддержке.

Действия структур безопасности государства, как в пределах государства, так и вне, в рамках специальных действий, могут осуществляться так же непрерывно и в тесной увязке, прежде всего, с действиями в идейно-религиозной, информационной и дипломатической сферах, главным образом, против геополитических противников государства.

Вооруженные силы применяются в ходе ведения информационных войн, главным образом для решения задач «демонстрации силы».

Деятельность перечисленных структур существенно различается по механизмам воздействия и получаемым результатам. При этом информационный результат их деятельности (эффективность их участия в информационном противоборстве) находится в сильной взаимозависимости друг от друга. Это определяет необходимость теснейшей увязки действий таких разнообразных структур единым замыслом и планом.

Так как для ведения информационной войны необходимо привлекать практически все значимые государственные и негосударственные структуры и организации, органы руководства информационной войной должны иметь общегосударственный статус и соответствующие полномочия.

При этом привлекаемые для ведения информационной войны силы и средства в абсолютном своем большинстве не должны осознавать факт своего участия в информационной войне. Это предъявляет исключительно высокие требования по секретности к органам планирования и организации ведения информационных войн.

К сожалению, анализ информационной сферы России показывает, что наша страна пока не может эффективно нейтрализовать информационное давление. Это, по всей видимости, определяется отсутствием у нас эффективных государственных инстру-

ментов ведения информационного противоборства. Если же они есть, то их деятельность очевидно неэффективна.

Для того, чтобы наша страна могла эффективно противостоять информационной агрессии нам, как минимум, необходимо иметь:

- Дееспособную систему информационной войны,
- Эффективную концепцию информационной войны,
- Стратегию ведения информационной войны по решению конкретных стратегических задач.

Эти три элемента являются главными составными частями военно-информационного потенциала государства.

Их формирование должно основываться на детально проработанной теории информационной войны.

Войны и военные конфликты XXI века характеризуются исключительно высоким уровнем информационного противоборства сторон, иногда называемого информационными войнами, которые предъявляют особые требования к современным системам управления вооружёнными силами РФ, в том числе ВМФ. Это обстоятельство обусловлено следующими основными факторами:

- возросшими боевыми возможностями сил (войск), реализация которых требует высокого уровня информационной поддержки;
- возрастанием требований к оперативности принятия решений, соответствующих обстановке, органами военного управления различных уровней;
- повышением роли эффективности информационного взаимодействия во всех звеньях управления;
- глобализацией информационных систем, являющихся источниками больших потоков информации об обстановке;
- необходимостью единства информации об обстановке при принятии решений на всех уровнях.

Сегодня специалисты говорят о внедрении в практики военного противостояния концепции так называемых сетецентрических войн. Концепция сетецентрических войн в первую очередь предусматривает увеличение боевой мощи группировки объединенных сил за счет образования информационно-коммутационной сети, объединяющей источники информации (разведки), органы управ-

ления и средства поражения (подавления), обеспечивающая доведение до участников операций достоверной и полной информации об обстановке практически в реальном масштабе времени. За счет этого достигается ускорение процесса управления силами и средствами, повышение темпа операций, эффективности поражения сил противника, живучести своих войск и уровня самосинхронизации боевых действий. При этом в роли сетецентрической силы выступают войска и оружие, способные реализовать концепцию сетевой центрической войны.

Сетецентрическая война — концепция, ориентированная на повышение боевых возможностей перспективных формирований в современных войнах и вооруженных конфликтах, за счет достижения информационного превосходства, объединения участников боевых действий в единую информационно-управляющую сеть.

Можно отметить следующие принципы ведения сетецентрической войны:

- силы, объединенные надежными сетями, имеют возможность улучшенного обмена информацией;
- обмен информацией повышает качество информации и общей ситуационной информированности;
- общая ситуационная осведомленность позволяет обеспечивать оперативное взаимодействие разнородных сил, что в свою очередь резко повышает эффективность боевого применения сил.

Основным направлением совершенствования систем управления Вооруженными силами ведущих стран мира является создание интегрированных систем управления сетевой архитектуры, обеспечивающих реализацию единой информационно-управляющей системы, единого информационного пространства (ЕИП) всех участников боевых действий и ведение в такой сети управления войн, получивших название сетецентрических, основанных на реализации информационного превосходства над противником.

Основной идеей сетецентрической концепции является объединение сил и средств в едином информационном пространстве, что позволяет многократно увеличить эффективность их боевого применения за счёт превосходства над противником в оператив-

ности, осведомлённости об обстановке, взаимодействии, информационной поддержке принятия решения.

Начальные подходы к созданию концепции полной сетевой войны были разработаны Маршалом Советского Союза, начальником Генерального штаба вооруженных сил СССР Николаем Васильевичем Огарковым (1917–1994) в 80-е годы прошлого столетия.

Однако первыми к развитию и внедрению этой концепции приступили Вооруженные силы США. Военное руководство США, в соответствии с новыми подходами к строительству национальных Вооружённых сил, особое внимание обращает на развитие систем глобальной разведки и управления, рассматривая их в качестве ключевого момента в достижении информационного превосходства над противником, которое, в конечном счете, определяет превосходство военно-стратегическое. Информационное превосходство – это опережение в разведке, в принятии решения на применение сил и оружия, в нанесении согласованного по цели, месту и времени удара, в манёвре, то есть во всем том, что составляет суть вооружённой борьбы.

Реализация концепции «сетевых войн» ведется и в других странах. В НАТО реализуется концепция «Комплексные сетевые возможности» (NATO Network Enabled Capabilities), во Франции – «Информационно-центрическая война» (Guerre Infocentre), в Швеции – «Сетевая оборона» (Network Based Defense), в Китае – «Система боевого управления, связи, вычислительной техники, разведки и огневого поражения» (Command, Control, Communications, Computers, Intelligence, Surveillance, Recognizance & Kill) и т. д.

Именно в «сетевом центре» военные специалисты зарубежных стран видят инновационный инструмент повышения боевых возможностей сокращаемых вооруженных сил и вполне объективно рассчитывают на получение экономической выгоды.

Остановимся на некоторых моментах роботизированных сетевых войн. Мы отмечали, что существует ряд определений сетевых войн. Наиболее распространенное определение трактует сетевую войну как способ ведения военных операций, предусматривающий увеличение боевой мощи формируемых группировок ударных сил за счет создания единой

информационно-коммуникативной управляющей сети, связывающей датчики, лиц, принимающих решения, и исполнителей. Такая структура управления обеспечивает доведение до участников операции информации об обстановке, способствует ускорению процесса управления силами и средствами, а также повышению темпа операций, эффективности поражения сил противника, повышению живучести своих войск и уровня самосинхронизации боевых действий.

Теоретическая модель сетецентрической войны представляет собой многоуровневую архитектуру, состоящую из нескольких взаимосвязанных информационными технологиями боевых структур: управляющей, информационной, разведывательной и ударной. Основу составляет информационная сеть, на которую накладываются взаимно пересекающиеся сенсорные и боевые элементы. Эти две группы элементов объединяются воедино органами управления и командования. По мнению идеологов, сетецентрическая война может иметь место на всех уровнях ведения военных действий – тактическом, оперативном и стратегическом. Принципы ее ведения не зависят от географии региона, боевых задач, состава и структуры применяемых сил. Ключевой фактор сетецентрической войны на море – единая картина космической-воздушно-надводной-подводной обстановки, которая позволит интегрировать все боевые возможности ВМС в единую ударную структуру.

По новой морской стратегии воздушно-морских операций нового поколения, надводные и подводные силы подходят практически вплотную к берегам намеченных жертв, буквально окружая их боевыми роботами (воздушными, надводными, подводными). И уже оттуда, из, казалось бы, виртуального компьютеризированного сетецентрического боевого пространства, наносят сокрушительные удары волнами крылатых ракет и налетами палубной авиации, действуя в тесной связке с ударными аэрокосмическими силами.

Чтобы сохранить высокую эффективность морской стратегии против мощных континентальных противников, имеющих программы создания флотов океанского действия, необходимо иметь полное господство во всех сферах боевого пространства, которое должно обеспечить контроль над морем (под водой). При этом особое место отводится противолодочным операциям, поскольку подводные силы

представляют наибольшую угрозу и для ВМС, и собственно объектов на территории. С этой целью в Мировом океане, по замыслу американских стратегов, формируется единая глобальная система освещения подводной обстановки (IUSS), носители оружия (противолодочная авиация, надводные корабли, подводные лодки и аппараты) и морское оружие интегрируются на базе компьютерных сетей в объединенную информационно-ударную структуру – «сетевое боевое пространство», которое позволяет осуществить «проекцию силы» в любой район мира.

Глобальный уровень сетецентрической войны предполагает объединение всех родов войск (армии, авиации, флота и сил специальных операций), а также космических аппаратов военного назначения, в единую телекоммуникационную сеть постоянного обмена информацией. Данная информация (в кодированной цифровой форме) позволяет получать совокупность тактических, географических и гидрометеорологических данных, необходимых для ведения боевых действий.

В то же время дистанционные бесконтактные войны могут осуществляться в очень узких масштабах, но с весьма обширными стратегическими целями, которые предусматривают стирание с лица земли целой экономической системы, целой нации. А если нация теряет экономику, то она прекращает свое существование как цивилизованная среда. Поэтому такие войны могут быть менее масштабными, но с большими стратегическими последствиями.

В дистанционных бесконтактных войнах не надо искать конкретного противника. Надо быть готовым к войне с любым противником, где бы он ни находился. Поэтому Вооруженные силы и техника должны развиваться таким образом, чтобы достать этого противника, откуда бы он нам ни угрожал. Если мы будем готовы к такой войне, то не проиграем никакое противоборство. Если мы будем ориентироваться на какого-то конкретного противника, наверняка, это будет сложнее.

Сетецентрическая война на море подразумевает использование большого количества разведывательных и ударных беспилотных летательных аппаратов (БЛА) и боевых подводных роботов (БПР), поставляющих информацию о состоянии среды

и о противнике. Информация, полученная роботами, поступает на бортовые компьютеры автоматизированной системы боевого управления сил, участвующих в операции (корабли, самолеты, БПР, БЛА, подразделения сухопутных войск и подразделения сил специальных операций), которые находятся в «едином информационном боевом пространстве».

Таким образом, можно обоснованно утверждать, что внедряемый сегодня на Западе процесс роботизации боевого пространства приобретает необратимый характер, являясь самым перспективным направлением увеличения боевой мощи

Прогнозируется, что в войнах на море нового поколения подводные роботы будут способны заменить личный состав в полном объеме на наиболее опасных участках морских акваториях, таких как прибрежные воды вероятного противника.

По мнению известных американских экспертов в области трансатлантической безопасности и трансформации НАТО (Джеффри П. Бьялоса и Стюарта Л. Коеля), «военное превосходство в операциях XXI века определяется уже не столько количеством танков и ракет, состоящих на вооружении, сколько достоверным знанием ситуации в боевом пространстве и его единым пониманием всеми участниками операции (как военными, так и невоенными), возможностями по предоставлению услуг безопасной связи, наличием структуры управления, функционирующей на основе анализа данных разведывательно-информационного обеспечения в реальном масштабе времени».

В целом, главной целью войн шестого поколения, скорее всего, является деморализация и полный разгром бесконтактным способом экономического потенциала любого государства, на любом удалении от агрессора. В новых войнах будущего решающая роль, наверное, будет отводиться не большой численности сухопутных войск и даже не ядерному оружию, а перспективному высокоточному, как правило, обычному ударному и оборонительному оружию, а также оружию на новых физических принципах поражения. Обратимся к истории изменения характера войн.

7. 2. История изменения характера войн

Первое поколение войн базировалось на применении холодного оружия в рукопашном единоборстве, в пешем порядке и на конях. Главной целью таких войн был захват оружия противника, его трудоспособного населения, материальных и других ценностей. Венцом артиллерийского оружия того времени может являться, например, баллиста.

Баллисты были излюбленным оружием, применявшимся при осадах. Баллисту, укрепленную на подвижном лафете и предназначенную для использования в открытом бою, называли карробаллистой. Баллистами называли два разных вида орудий. Одно представляло собой огромный арбалет, аккумулировавший энергию благодаря упругости плеч лука. Второе являлось, по сути, машиной торсионного типа. В ней плечи наподобие арбалетного лука посылали снаряд за счет энергии, запасенной перекрученными пучками веревок, размещенных по обеим сторонам орудия. Баллиста обладала достаточно высокой точностью стрельбы с дальностью в несколько сотен метров, что превращало ее в эффективное средство борьбы с живой силой противника. Однако точность стрельбы быстро снижалась с увеличением дистанции выстрела.

Появление второго поколения войн связано с появлением пороха и гладкоствольного оружия.

Первый достоверный случай широкого применения пороховых орудий китайцами относится к 1232 г. н. э., когда китайцы, осажденные монголами в Кай-Фэн-Фу, защищаясь, обстреливали монголов из орудий каменными ядрами, употребляли разрывные бомбы, петарды и другие огнестрельные снаряды, имевшие в своем составе порох.

Первая пороховая пушка появилась в конце 1280-х гг. в Китае. Арабские инженеры в 1300 г. со-

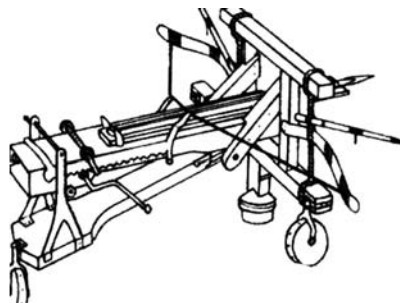

Баллиста



Ранние китайские пороховые ракеты



Первые пороховые орудия

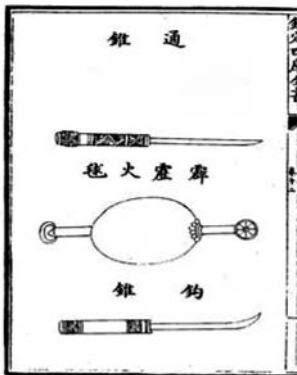

Первая пороховая бомба

бирали пушечные стволы из бамбуковых трубок, которые стягивали железными обручами. Металлические стволы из кованных железных прутьев стягивались обручами так же, как деревянные. В 1346 г. англичане использовали такие кованные пушки-бомбарды при осаде Кале, а через год европейские оружейники начали делать пушки, стрелявшие стрелами. Около 1350 г. огнестрельные орудия были распространены уже во всех странах Западной, Южной и Центральной Европы и окончательно вытеснили метательные машины. Пушечные стволы, целиком отлитые из бронзы, появились в Германии в 1378 г. Бронза шла в первую очередь на корабельные пушки, так как она практически не ржавеет. Поначалу чугун для изготовления пушек не годился, потому что при литье в нем образовывались раковины, приводившие к катастрофическим взрывам — ствол разлетался на куски, как бомба. Бронзовый ствол при разрыве лишь лопался или трескался, что приводило к менее трагическим результатам. В 1495 г. французские оружейники начали использовать чугун для изготовления пушечных ядер, а безопасные чугунные стволы появились в Англии только в 1543 г.

Появление пороховых орудий в Европе специалисты связывают с именем немецкого алхимика, францисканского монаха, жившего в XIV веке, Бертольда Шварца. Более того, с именем Бертольда Шварца связано получение пороха, облада-

ющего большой взрывной силой, его применение в военных действиях, а также использование первых артиллерийских орудий.

Появление первых орудий на боевых судах отмечается примерно в 1336–1338 годах. Одно из первых упоминаний говорит о некоей пушке, стрелявшей миниатюрными ядрами или арбалетными стрелами, которая была установлена на английском королевском судне «Когг Всех Святых» (Беннет М., Брэдбери Д., Де-Фрай К., Дикки Й., Джестайс Ф. Войны и сражения средневековья. 500–1500 годы. Москва. Эксмо, 2006).



Алхимик Бернольд Шварц

Первое массовое применение корабельной артиллерии зафиксировано в 1340 году во время битвы при Слэйсе. Битва при Слэйсе — первое крупное морское сражение Столетней войны 1337–1453 годов, победа в котором обеспечила англичанам и их союзникам полное превосходство на море. Однако в XIV и на протяжении XV века артиллерия на флоте применялась крайне редко.

Только в XVI веке артиллерия на парусных кораблях стала использоваться в полной мере. Например, в первой четверти XVI века в Англии появляются большие каракки — «Пётр Помигрэнит» (1510), «Мэри Роуз» (1511), «Генри Грейс э'Дью («Милость Божья Генриха», 1514), на которых уже были установлены десятки орудий. Последний корабль был крупнейшим из них и нёс 43 пушки и 141 небольшое поворотное орудие класса ручных кулеврин.

Предположительно в 1500 году на каракке «Шарант» французский судостроитель Дешарж впервые применил пушечные порты.

Боевые действия, в том числе и морские сражения, происходили в основном в прибрежной зоне морей. Изменилась несколько цель войны: основным стало в первую очередь разрушение или уничтожение духовных ценностей неприятеля, а также захват территории (всей или части территории) противника, его основных ценностей. Создание в XII – XIII веках и массовое распространение пороха и гладкоствольного оружия считается началь-

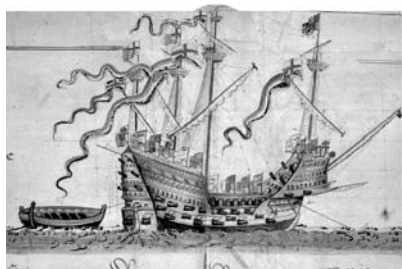

Каракка
«Генри Грейс э'Дью»



Пушки с «Мэри Роуз»

ным рубежом свершившейся первой подлинной революции в военном деле. Появились не только новые способы ведения вооруженной борьбы в масштабах тактики соединений, частей и подразделений, но и совершенно новая «окопная война», которая просуществовала около 500 лет. Потребовался принципиально новый подход к подготовке к войне вооруженной силы.

В Военно-морском флоте впервые появились специальные отряды и группы боевых разнотипных кораблей, подчиненные одной цели в морском сражении. Следовательно, появились первые основные элементы тактики использования морской силы.

Появление войн третьего поколения, по мнению аналитиков, обусловлено внедрением в боевую практику Военно-морских флотов и армий нарезного многозарядного оружия повышенной скорострельности, точности и дальности стрельбы. В России появление первого нарезного артиллерийского орудия мы связываем с именем российского ученого артиллериста, генерала от артиллерии Николая Владимировича Маиевского (1823–1892).

В 1860 году в Англии был построен первый броненосец, на вооружении которого уже применялась нарезная артиллерия.

В Российском Императорском флоте нарезная артиллерия была принята на вооружение в 1864 (1867) году и до 1917 года имела только две системы нареза — «образца 1867 г.» и «образца 1877 г.». В июне 1864 года была спущена на воду батарея «Не тронь меня» вооруженная 14- 203 мм нарезными орудиями. В это же время началось строительство 11 броненосных канонерок водоизмещением 1400–1600 тонн с двумя 229 мм нарезными орудиями в башне: «Ура-

ган», «Тифон», «Броненосец», «Латник», «Колдун», «Вешун», «Стрелец», «Единорог», «Лава», «Перун», «Смерч». В 1867–1868 годах введены в строй шесть броненосцев береговой обороны: двухбашенные — «Русалка» и «Чародейка» (водоизмещение — 1940 тонн, броня — 112 мм, 4–229 мм орудия), двухбашенные фрегаты — «Адмирал Спиридов» и «Адмирал Чичагов» (водоизмещение — 3500 т, броня — 150–88 мм, 2 – 280 мм орудия), трехбашенные фрегаты «Адмирал Грейг» и «Адмирал Лазарев». Также рангоутные фрегаты «Князь Пожарский» и «Минин» (водоизмещение — 4500 т, скорость — 12 узлов, броня — 112 мм по ватерлинии и 112 мм казематы, вооружение — 8–203мм орудия и два 152 мм орудия на верхней палубе).

С появлением нарезного многозарядного оружия боевые действия морских сил распространились практически на все моря и океаны. При этом боевые действия на море проводились уже в оперативно-тактических и даже стратегических масштабах. В качестве основной цели войн третьего поколения становится разгром вооруженных сил противника, разрушение его экономики и свержение национального политического строя. Все задачи, стоящие перед военно-морской силой в рамках войн третьего по-



Генерал от артиллерии
Н. В. Маиевский



Нарезная пушка Н. В. Маиевского



Первый английский броненосец
«Уорриор». 1860 г.



Батарея «Не тронь меня».
Фотоателье Булы. 1900 г.



«Русалка»



Двухбашенный фрегат
«Адмирал Спиридонов»



Трехбашенный фрегат
«Адмирал Лазарев»



Рангоутный фрегат
«Князь Пожарский»

коления, стали решаться при использовании только группировок сил или отрядов кораблей. Появились первые признаки так называемой многомерной тактики ВМФ.

Первое в мире руководство по тактике боевых действий паровых кораблей было разработано адмиралом Григорием Ивановичем Бутаковым (1820–1882) и увидело свет в 1863 г.

Закончив Морской кадетский корпус, Г. И. Бутаков с декабря 1837 г. служил на Черноморском флоте под началом М. П. Лазарева. В годы Крымской войны 1853–1856 гг. он командовал пароходофрегатом «Владимир», принимал участие в первом в мире морском сражении паровых кораблей. С 1856 г. ему присваивается чин контр-адмирала, затем он назначается главным командиром Черноморского флота, военным губернатором Севастополя и Николаева. С 1860 г. Г. И. Бутаков служил на Балтике. Опыт, приобретенный в ходе боевых действий на Черном море, позволил выдающемуся флотоводцу сделать правильные для своего времени выводы, которые он изложил в книге «Новые основания пароходной тактики», переведенной на английский, французский, итальянский, испанский языки. Работа Г. И. Бутакова совершила переворот в военном морском искусстве, а его «Правила маневра паровых кораблей» применялись во всех флотах. В трудах адмирала Г. И. Бутакова военный флот впервые представляется важ-

нейшим элементом внешней политики Российского государства.

Особый вклад в развитие отечественной артиллерии с середины XIX века до 1917 года внесли Его Императорское Величество Государь Император Александр II (1855–1881), генерал-фельдцейхмейстер, Великие Князья Михаил Николаевич (1832–1909), генерал-инспектор инженерных войск, Николай Николаевич Старший (1831–1891), генерал-майор Орест Павлович Резвый (1811–1904), председатель Исполнительной комиссии по перевооружению армии, а с 1874 г. председатель Главного военно-

ученого комитета; генерал от артиллерии Алексей Львович Дядин (1791–1864), председатель Комитета по артиллерийской части с 1847 г. (с 1859 г. Артиллерийский комитет) и военный министр, генерал-адъютант Дмитрий Алексеевич Милютин (1816–1912), занимавший этот пост с 1861 по 1881 гг.

Генерал-фельдцейхмейстер — воинское звание, чин и должность главного начальника артиллерии в Российской империи и ряде европейских стран.

Д. А. Милютин в своей деятельности важное место отводил реформам в артиллерии. Его преобразования начались с реорганизации системы управления артиллерийским ведомством страны: был создан единый координирующий центр. В 1862 г. в результате объединения штаба генерал-фельдцейхмейстера и артиллерийского департамента было образовано Главное артиллерийское управление (ГАУ), осуществлявшее строевое, техническое, учебное, научное и хозяйственное руководство артиллерией. Одной из важнейших задач, стоящих перед ГАУ, стала организация производства всех видов артиллерийского вооружения, боеприпасов, артиллерийских приборов и других предметов артиллерийского снабжения.

Огромный вклад в перевооружение русской артиллерии внесли такие выдающиеся ученые, как создатель отечественной мате-



Адмирал Г. И. Бутаков

матической школы Пафнутий Львович Чебышев (1821–1894); основоположник современного материаловедения, профессор металлургии Михайловской артиллерийской академии Дмитрий Константинович Чернов (1839–1921); великий русский химик Дмитрий Иванович Менделеев (1834–1907), разработавший вид бездымного пороха, который был принят на вооружение морским ведомством.

Непосредственно руководил техническим усовершенствованием материальной части артиллерии, постановкой артиллерийского образования и всеми мероприятиями в организации артиллерии товарищ (заместитель) генерал-фельдцейхмейстера с 1863 по 1877 гг. и первый начальник Главного артиллерийского управления, генерал-адъютант Александр Алексеевич Баранцов (1810–1882).

Не меньшие заслуги в деле развития отечественной артиллерии этого периода принадлежат Н. А. Забудскому (1853–1917), А. П. Энгельгардту, К. Г. Гуку, Э. Ф. Форселесу. С. О. Макарову (1848–1904), Р. И. Кондратенко (1857–1905), В. М. Трофимову (1865–1926), Ф. Ф. Лендеру (1881–1927) (автор первой пушки противовоздушной обороны) и др.

Русским военным специалистам принадлежит первенство в разработке минометов. В ходе героической обороны Порт-Артура лейтенант флота Н. Л. Подгурский предложил переделать и использовать для борьбы в полевых условиях морские метательные аппараты. В октябре 1904 г. капитан Л. Н. Гобято вместе с мичманом С. Н. Власьевым сконструировали специальную мину, приспособив для ее доставки к цели 47-мм морское орудие. Это и были первые в мире минометы.

В советский период развитие отечественной артиллерии в первую очередь связано с именами Ф. Ф. Лендера, Н. Н. Магдасиева, А. Г. Гаврилова, Н. Ф. Дроздова.

В период перед Второй мировой войной в создании нового полевого, зенитного, противотанкового и танкового артиллерийского вооружения участвовали многие отечественные конструкторы, среди которых необходимо особо отметить В. Г. Грабина, И. И. Иванова, М. Я. Крупчатникова, А. Г. Гаврилова, А. А. Толчкова, В. И. Кудряшева, Ф. Ф. Петрова, В. Н. Сидоренко, С. П. Гуренко, М. Ю. Ци-

рульников, А. Н. Булашева, С. Н. Дернова, В. А. Ильина, П. Ф. Муравьева, К. К. Ренне, В. Д. Мещанинова, В. И. Норкина, М. Н. Логинова, П. И. Костина, Л. А. Локтева, Г. Д. Дорохина, Н. С. Бавыкина, Г. Н. Рыбина, Л. Л. Райков и др.

В 1939 году для ВМФ была создана спаренная автоматическая 37-мм зенитная палубная установка, а затем и счетверенная установка. Эти установки были высоко оценены командованием Военно-морского флота, как очень эффективное средство борьбы с самолетами.

Кроме этих пушек, для Военно-морского флота изготовлялась 76-мм зенитная пушка. Участниками разработки автоматических зенитных пушек были талантливые конструкторы И. А. Лямин, И. М. Радзивилович, В. Э. Барышников, В. Г. Асташкин, П. И. Костин, В. В. Родионов и др.

В создании современной корабельной артиллерии и артиллерии береговой обороны принимали участие многие коллективы конструкторов, специалистов и рабочих ряда заводов. Большой личный творческий вклад в создание этой артиллерии внесли Р. Н. Вульф, А. А. Флоренский, К. В. Богданов, В. С. Петрикевич, Я. Н. Гордон, Е. Г. Рудяк, С. И. Лодкин, Д. Е. Бриль, Г. П. Волосатов, Б. С. Коробов, Е. В. Синильщиков, Н. А. Попов, А. И. Арефьев, С. А. Армосов, В. И. Кутейников, Я. Ш. Хафизов, А. П. Баринов, Л. В. Люльев и многие другие талантливые конструкторы.

На современных кораблях ВМФ установлены автоматическая пушка АК-130, а также одноствольная корабельная артиллерийская установка АК-100.

С появлением автоматического и реактивного оружия, броневой техники, радиолокационных средств, средств управления и связи, а также возможности нанесения ударов с воздуха и из-под воды мир вступил в эпоху четвертого поколения войн. Тактика применения сил стала объемной (трехмерной), многосредной. Произошла четвертая революция в военном деле. Основные цели четвертого поколения войн практически не изменились.

В России работы над боевыми ракетами начались в 1810 г. В 1814–1817 гг. член Военно-ученого комитета А. И. Картмазов изготовил и испытал первые в стране 2-, 2,5- и 3,6-дюймовые (дм.)



130-мм корабельный
универсальный автоматизированный
артиллерийский комплекс
АК-130-МР-184



100-мм корабельный
универсальный автоматизированный
артиллерийский комплекс
АК-100-МР-145

боевые зажигательные и фугасные пороховые ракеты с боковым стабилизатором (хвостом), имевшие максимальную дальность полета от 1,5 до 3 км. Но эти ракеты не были окончательно отработаны и на вооружение не принимались.

В 1815–1817 гг. русский артиллерист, герой Отечественной войны 1812 г. А. Д. Засядко на свои средства создал 2-, 2,5- и 4-дм. зажигательные и фугасные ракеты с боковым стабилизатором (дальность полета 1,6–2,7 км) и пусковые станки к ним, которые прошли войсковые испытания, однако на вооружение приняты не были.

В 1823–1825 гг. были созданы и испытаны 2-, 2,5-, 3- и 4-дм. ракеты с центральным стабилизатором и дальностью полета 1; 1,7; 2,2 и 2,7 км соответственно и 1-, 4- и 8-зарядные пусковые станки, а в 1826–1827 гг. — более совершенные 6-ствольные пусковые станки.

Одновременно после принятия на вооружение началось производство боевых ракет с центральным стабилизатором, 1- и 6-зарядных пусковых станков.

Для массового производства ракет в 1826 г. в Петербурге создается первое ракетное заведение, а в 1832 г. все уже имевшиеся в России ракетные заведения включаются в состав Петербургского.

В апреле 1827 г. была сформирована ракетная рота (в 1831 г. переименована в батарею). Она стала первым и единственным в русской армии постоянным ракетным подразделением (упразднена в апреле 1856 г.). Рота подчинялась ракетному заведению и предназначалась для совместных действий с пехотой и кавалерией, а в мирное время — для обучения войск.

Русские войска впервые применили ракетное оружие в августе 1827 г. на Кавказе в ходе русско-иранской войны 1826–1828 гг. Наиболее массовое применение русских боевых ракет имело место во время русско-турецкой войны 1828–1829 гг. Только в кампанию 1828 г. был произведен пуск 1191 ракеты (380 зажигательных и 811 фугасных), причем большинство из них при осаде крепости Варны.

В 1834 г. талантливый военный инженер К. А. Шильдер, совершенствуя разработанную им трубную контрминную систему при обороне крепостей, разработал конструкцию подземной пусковой установки, имевшей наклонную направляющую трубчатого типа, а также ракеты усиленного фугасного действия. Он же впервые в истории ракетной техники применил электрозапал для воспламенения твердого ракетного топлива (пороха). К. А. Шильдер сконструировал и испытал в августе 1834 г. первые в мире ракетноносную подводную лодку и паром, вооруженные установками для запуска ракет, в том числе и из подводного положения. Таким образом, 1-я половина XIX в. характерна созданием и сравнительно широким боевым применением ракетного оружия. В экспозиции представлены опытные ракеты этого времени А. И. Картмазова и А. Д. Засядко, образцы первых пусковых станков, чертежи (рисунки) ракет А. Д. Засядко, подземной пусковой установки, подводной лодки и парома К. А. Шильдера, копии документов.

В 1840–1860-е гг. наибольший вклад в развитие ракетного оружия и теории его боевого применения внес выдающийся представитель русской артиллерийской школы, ученый и изобретатель генерал-лейтенант Константин Иванович Константинов. В 1850–1859 гг. он возглавлял Петербургское ракетное заведение, а с 1859 г. исполнял должность заведующего приготовлением и употреблением ракет. Своей научной и изобретательской работой К. И. Константинов совершил подлинный переворот в ракетостроении того времени и способствовал тому, что русская ракетная техника заняла ведущее место в мире. Он разработал основы экспериментальной ракетодинамики, научные методы проектирования боевых твердо-топливных ракет, а также контроля при их испытаниях, и создал ряд приборов и устройств для определения баллистических харак-

теристик. Кроме того, изобретатель выступил как новатор в области производства ракет, наладил их массовое изготовление, много сделал для механизации и безопасности технологического процесса, разработав более совершенный метод производства ракет с применением ряда новых, сконструированных им станков и мощных гидравлических прессов для запрессовки ракетного заряда.

В середине XIX в. ракетное оружие получило широкое распространение. Боевые ракеты были введены на вооружение почти во всех военных округах, ими вооружались и корабли военно-морского флота, а также военно-морские базы.

К сожалению, в 1860–1890-е гг. ракетное оружие по причине низкой боевой эффективности было снято с производства во всех армиях. В России производство боевых ракет продолжалось дольше, чем в других странах. Однако и в России в январе 1886 г. Артиллерийский комитет Главного артиллерийского управления принял решение о прекращении их изготовления, и они были сняты с вооружения в конце XIX в.

1957 год стал годом подлинной «ракетной революции в СССР». В этот год началось перевооружение ВМФ СССР. Первыми боевыми кораблями, на которых было установлено ракетное оружие, стали корабли типа «Бедовый» (пр. 56Р) и специально спроектированные большие ракетные корабли (БРК) типа «Гремящий» (пр. 57). Испытание крылатых ракет КСЩ с борта ракетного корабля «Бедовый» (пр. 56Э) состоялось в Черном море 2 февраля 1957 г.

Созданные на основе эсминцев пр. 56, ракетные корабли типа «Бедовый» (4 единицы) имели одну пусковую установку крылатых ракет КСЩ (7–8 ракет). БРК проекта 57 были построены серией из 8 единиц (головной вошел в строй 30 июня 1960 г.) и оснащались 2 пусковыми установками и 12 крылатыми ракетами. Параллельно на основе переоборудования того же базового проекта создавались ракетные корабли ПВО типа «Бравый» (пр. 56К и серийный пр. 56А), имевшие на вооружении первый серийный корабельный зенитный ракетный комплекс «Волна». В конце 50-х годов под ракетные комплексы были модернизированы крейсера типа «Свердлов» — «Дзержинский» (ЗРК Волхов) и «Адмирал Нахимов» (УКР Стрела).

Принципиально новым типом ракетного корабля стали ракетные крейсера типа «Грозный» (пр. 58), вначале строившиеся, как эскадренные миноносцы. Проект этих кораблей, построенных на ССЗ им. А. А. Жданова (Ленинград) серий в 4 единицы, был разработан под руководством В. А. Никитина. При предельно малом водоизмещении (полное — 5400 тонн) они несли 16 крылатых ракет П-35 (развитие типа П-5) и 16 зенитных ракет «Волна». Головной из них, «Грозный», вступил в строй 30 декабря 1962 г. Новый тип легких ракетных кораблей, первоначально СКР, а затем БПК пр. 61, был разработан Б. И. Купенским. Головной из них, «Комсомолец Украины», строился в Николаеве и вступил в строй на день позже, чем РКР «Грозный». Это были первые в мире серийные (20 единиц) газотурбинные корабли, оснащенные ЗРК ПВО «Волна» (32 ракеты).



Корабль типа «Бедовый»



БПК «Гремящий» пр. 57-А, Карибское море,
26 июня 1970

Первое оружие с ядерными боевыми блоками (торпеды и крылатые ракеты П-5) было размещено на борту средних дизель-электрических пл. проекта 613 (под крылатые ракеты модернизировано 13 единиц) и больших пл. пр. 611 (под баллистические ракеты модернизировано 6 единиц). Ядерные торпеды были испытаны с борта подводной лодки (ПЛ) пр. 613 в 1955 г. Первые успешные пуски баллистических ракет Р-11ФМ, способных нести боевые ядерные блоки, состоялись 16 сентября 1955 г. с борта ПЛ Б-67 (пр. В-611).

Комплекс крылатых ракет П-5, созданных в КБ В. Н. Челомея, был также успешно испытан 22 ноября 1957 года с борта ПЛ С-146 (пр. 613).



Ракетный крейсер «Грозный»



Ракета Р-11ФМ стартует
с подводной лодки проекта АВ611



Крылатая ракета П-5

Таким образом, начиная с конца 50-х годов прошлого столетия, ракетное оружие становится основным оружием кораблей ВМФ и ВМС практически всех стран мира.

Огромный вклад в мировое ракетостроение внесли русские ученые и конструкторы А. И. Картазов, А. Д. Засядко, К. И. Константинов, И. В. Воловский, Н. В. Герасимов, М. М. Поморцев, Н. И. Кибальчич, С. С. Неждановский, И. В. Мещерский, Ю. В. Кондратюк, К. Э. Циолковский, Н. И. Тихомиров, В. А. Артемьев, Ф. А. Цандер, И. Т. Клейменов, Г. Э. Лангемак, Б. С. Петропавловский, С. П. Королев, В. П. Бармин, В. П. Глушко, Ю. А. Победоносцев, М. К. Тихонравов, Л. С. Душкин, В. Н. Челомей, В. П. Мишин, А. М. Исаев, А. Я. Березняк, Н. П. Мазуров, Д. Д. Севрук, М. С. Меркулов, М. Ю. Цирульников, Ф. Ф. Петров,

М. М. Бондарюк, В. П. Макеев, П. Д. Грушин, В. П. Ефремов, Л. В. Люльев, В. Г. Грабин, В. В. Тихомиров, И. И. Торопов, Ю. Н. Фигуровский, А. А. Растов, В. К. Гришин, В. В. Матяшев, И. Г. Акопян, П. А. Тюрин и др.

Продолжением научно-технической революции в военном деле последних 50–55 лет явилось ракетно-ядерное оружие, ставшее базой принципиально новых войн. С этого момента ядерная война стратегического масштаба являет собой в истории нашей цивилизации пятое поколение войн. По мнению специалистов, никакие цели в такой войне не достигаются. Удовлетворяются

только наиболее далеко идущие политические амбиции, вызванные большим самолюбием отдельных представителей государственной элиты. В то же время возможна локальная ядерная война, с применением ядерных зарядов малой мощности. В такой войне цели могут быть поставлены и достигнуты.

В начальный период развития теории и практики войн пятого поколения, когда ставка делалась лишь на ядерное оружие, обычное оружие как бы перестало быть необходимым. Наступил достаточно длительный период застоя в развитии обычных особенно высокоточных систем наведения на большие дальности и вообще в создании дальнобойных средств поражения, способных точно и эффективно поражать цели обычными боеприпасами. Для ядерного оружия особенно высокая точность не требовалась. Наиболее характерной такая ошибочная позиция была для руководителей нашего Советского государства.

Таким образом, во всех поколениях неядерных войн их основные задачи на суше и на воде, как правило, решались контактным способом, применением большого количества в первую очередь сухопутных войск противоборствующих сторон и только в процессе оккупации территории противника, а значит, и ценой огромных практически непрогнозируемых потерь живой силы.

В войнах пятого поколения первоочередными объектами бесконтактного поражения становятся не только вооруженные силы противоборствующих сторон, но и практически вся территория и все население воюющих сторон одновременно. И, как говорит профессор В. И. Слипченко, «... а точнее – ареной военных действий в ракетно-ядерной войне становится вся планета Земля, её океанские и морские акватории, воздушно-космическое пространство. В силу того, что ядерная война ... является аномальной в эволюционном процессе развития поколений войн, она не может привести к достижению ни стратегических, ни, тем более, политических целей».

В то же время следует особенно подчеркнуть, что и в эпоху войн шестого поколения до создания единой системы военной безопасности всех стран мира с учетом их геополитического

и особенно экономического положения в своей политике Россия, как и Китай, будут вынуждены по-прежнему делать ставку на своё ядерное оружие. Значит, проблема его дальнейшего сокращения и ликвидации для нас имеет особое значение. Пока у России, даже с её современным экономическим состоянием, сохранится ядерное оружие, с ней вынуждены будут считаться в мировой внешней политике практически все страны мира. В такой ситуации сама Россия никогда не согласится стать полноправным членом НАТО, даже на самых выгодных для нас условиях вступления в этот блок. В противном случае наша страна объективно попадает под военный и, что самое главное, под ядерный контроль США. Сегодня Россию признают в мире только по причинам наличия её огромных национальных природных богатств и ядерного оружия. Более того, чрезмерное сокращение ядерного оружия приведет к росту вероятности его применения одной из воюющих сторон.

Современные и особенно будущие войны кардинально отличаются от войн предыдущих поколений, прежде всего тем, что вся потенциальная мощь агрессора будет функционально направлена, только на безусловное поражение важнейших объектов экономики противника путем одновременного и исключительно массированного нанесения мощных информационных ударов и ударов непилотируемого высокоточного оружия различного базирования. Однако и в этих условиях морское базирование с учетом его специфики будет предпочтительным.

По мнению профессора В. И. Слипченко, изложенному в книге «Бесконтактные войны» (Издательский дом «Гран-Пресс». Москва, 2001. 383 с.): «... в течение более трех с половиной тысяч лет человечество существовало согласно идее древнегреческого философа Гераклита (конец IV – начало V века до н. э.) о том, что война – творец, начало всего, а другой древнегреческий философ, Аристотель (384–322 гг. до н. э.), считал войну нормальным средством для приобретения собственности».

Историю любого государства на нашей планете всегда преследуют элементы единого процесса: разрушение, восстановление и созидание. Среди современных политологов выделяется известный японский профессор Т. Хасэгава, который «рассматривает мир как

часть войны, а в войне не видит ничего экстраординарного». В научном предвидении принципов новых войн, целесообразных вариантов подготовки к ним Вооруженных сил, в своевременном планировании проведения политических, экономических и чисто военных мероприятий всегда в первую очередь были заинтересованы правительственные структуры государства. При таком подходе любая война исторически рассматривалась как сложное общественно-политическое явление, включающее совокупность различных видов борьбы:

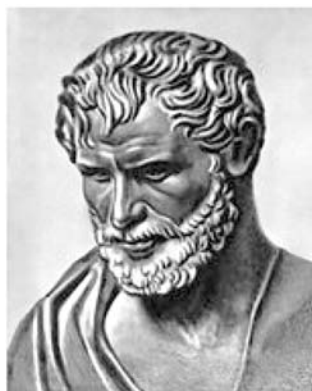

Гераклид
(ок. 540–480 до н. э.)

политической, дипломатической, идеологической, вооруженной, информационной, экологической и других, которые ведут между собой государства, имеющие противоположные цели во внешней политике, или одни географические районы национальных интересов. При этом в основе национальных интересов всегда находятся природные ресурсы. Война всегда представляла собой и будет представлять противоречивое единство политики и вооруженного насилия. Формы и способы войны зависят от степени агрессивности внешней и внутренней политики противоборствующих государств, личностей руководства противоборствующих государств, а также имеющегося у них на вооружении в данный момент оружия, достигнутого уровня науки, в том числе и военной, экономики, техники и технологии. В свою очередь степень агрессивности внешней политики в первую очередь определяется достаточностью собственной территории или плотностью населения, достигнутым уровнем экономики государства, располагаемыми потенциальными энергетическими ресурсами, основами определяющей религии, национальными амбициями и особенностями характера руководителей государственной политической элиты. На формирование новых форм и способов ведения войны в наступившем столетии и тысячелетии окажут влияние рост населения Земли и его исключительно неравномерное распределение по планете, объективное

истощение природных ресурсов и необратимое нарушение природного равновесия и среды обитания человека. Уже в начале XXI века в интересах сохранения среды обитания в условиях истощения природных ресурсов человечество будет осуществлять повсеместный переход на замкнутые технологические циклы, а основной причиной войн станет сама глобальная проблема выживания человечества. При этом возможно использование наиболее развитыми и агрессивными государствами в качестве элемента собственного глобального технологического цикла ряда отстающих стран и даже континентов. Предполагается, что таким «элементам» будет отведена роль места добычи ресурсов, утилизации или хранения опасных отходов технологической деятельности. В этих условиях уже заявившее о себе пресловутое движение «глобалистов» будет катастрофически распространяться в мире, и набирать общественную и политическую силу.

Начиная с 2010–2015 годов человечество, скорее всего, начнет массовый переход от энергетической эпохи к информационной, которая станет не только основой жизни на земле, но и основой принципиально новых войн будущего. В области военной промышленности следует прогнозировать ускоренное развитие информатики, геномной инженерии, волоконных и других принципиально новых телекоммуникационных систем, микромеханики и микроэлектроники, термоядерной энергетики, появления принципиально новых видов энергии и оружия, в первую очередь, так называемого психотропного оружия. В этот же период все заметнее станет развиваться очередной и наиболее интенсивный процесс глобализации военного производства. В ближайшие 10–15 лет окончательно укрепится диктат одной сверхдержавы – США. Именно США и будут определять основные правила агрессивных международных отношений на ближайшие 30–50 лет. Конкуренцию США на международной арене может составить в ближайшей перспективе только Китай. По мнению аналитиков, Китай станет мировым лидером в 2025–2030 годах. Становление России как супердержавы возможно только на рубеже 2030–2040 годов. Естественно данный факт должен стать основой нашей внешней и внутренней политики. России требуется ускоренное развитие.

Таким образом, история свидетельствует, что практически во все времена государства нашей планеты прибегали к войнам, вооруженному насилию для достижения своих политических или экономических целей. За последние пять с половиной тысяч лет существования цивилизации на Земле произошло более 15000 войн и вооруженных конфликтов, в которых погибло несколько миллиардов человек. За всю историю своего существования человечество жило в условиях мира всего 292 года, что составляет менее одной недели на каждые 100 лет. В настоящее время из 193 стран мира одна третья часть находится в состоянии войны. В 90-е годы прошлого столетия произошло более 100 войн, в которых участвовало 90 государств и погибло около 9 млн. человек. На планете в среднем каждый год шли 35 войн. На протяжении всего периода войн в них самое активное участие принимали Военно-морские силы. Мировой океан на протяжении многих столетий был и остается ареной жесточайшего соперничества и зоной чрезвычайно сложного переплетения национальных интересов многих государств, региональных сообществ и даже различных компаний и частных лиц. Уже с развитием государственности национальные интересы в Мировом океане все более становились важнейшим фактором развития экономики России. Специфичность роли Военно-морского флота, в отличие от других видов вооруженных сил, заключается в том, что именно флот обладает способностью обеспечивать национальную безопасность и прогресс государства, как в мирное, так и в военное время.

7. 3. История зарождения и развития военных флотов до 1917 года. Войны на море

Военно-морские силы возникли в глубокой древности, наибольшее развитие они получили в Древней Греции и Риме. На заре возникновения военного флота основным способом ведения морского



Пентеконтеры



Греческая бикрота



Боевой корабль Рамзеса III



Египетский корабль
фараона Шауре



Триера

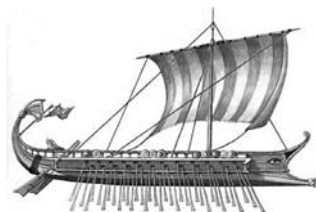

Трирема

боя был abordаж. Затем по мере развития судов появился таран. Первыми кораблями с тараном были древнегреческие униремы и пентеконтеры.

Историк Евсебий (Евсевий) рассказывает, что во флоте императора Константина в 321 г. н. э. было 200 триаконтер и пентеконтер

«Хроника» известного христианского богослова, «отца церкви» Евсевия Памфила Кесарийского (260–340 н. э.), автора «Церковной истории», содержит очерк приблизительной хронологии древнего мира, в частности списки эллинистических царей и римских консулов. Отмечены в хронологии и все основные войны.

Униремы использовались во флотах античных рабовладельческих государств: Греция, Финикия, Карфаген, Римская империя. Унирема имела 12 пар вёсел, на каждое весло приходилось по два гребца. Дополнительно оснащался прямоугольным парусом. Водоизмещение корабля не превышало 50 тонн. Основным оружием униремы был таран.

Первыми гребными и парусно-гребными военными кораблями являлись:

1. Греческие: Триаконтера, Триера, Монера, Бирема, Пентеконтера, Гоплитагагос (военный транспорт), Гиппагагос (военный транспорт),

2. Римские: Актуария, Унирема, Трирема, Квадрирема, Квинкверема,

Либурна, Бирема, Гексера, Септера, Октера, Эннера, Децимрема, Либурны, Дромоны,

3. Восточные: Галеас, Галера, Дракар, Ладья, Скампавея, Фрегат гребной, Галиот, Шебека, Шнека, Египетская папирусная лодка, Джонка,

4. Средневековые: Барбарский корабль.

Первым крупным морским сражением с применением таранного оружия принято считать Саламинское морское сражение между греческим и персидским флотом в ходе греко-персидских войн, произошедшее в 480 г. до н. э. близ острова Саламин в Сароническом заливе Эгейского моря неподалеку от Афин. Блестящую победу одержал греческий флотоводец Фемистокл.

В древние времена вначале имело место увеличение размеров судов, завершившееся появлением огромных мультирем. Впоследствии, начиная с битвы при Акциуме (31 г. до н. э.) и далее, размеры судов уменьшались, пока в III в. н. э. не произошло возврата к моноремам с 30–50 гребцами. Публий Корнелий Тацит — древнеримский историк, один из самых известных писателей античности, автор трёх небольших сочинений и двух больших исторических трудов, сообщает, что после битвы при Акциуме большие «восьмерки» и «десятки» антониева флота, после того как они были захвачены, были доставлены на форум Юлия и сломаны. В сущности, в то время военно-морские экспедиции предпринимались против варваров, у которых не имелось таких больших кораблей, как у греков и карфагенян. Поэтому флоты, действовавшие на Рейне, Дунае, Евфрате, в Паннонии и на Черном море, составлялись из небольших монорем. Примером является корабль Квинта Петилия Цериала, префекта рейнского флота, названный «триремой», но, вероятно, представлявший собой монорему с тремя гребцами на скамью.

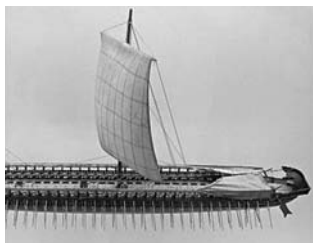

Древнегреческая бирема



Галера

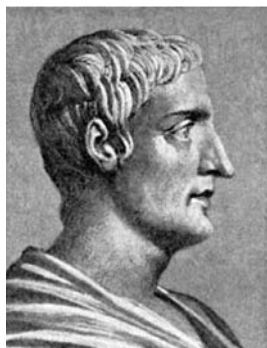

Публий Корнелий
(Гай Корнелий)
Тацит (56–117)



Фемистокл
(ок. 525–460 до н. э.)

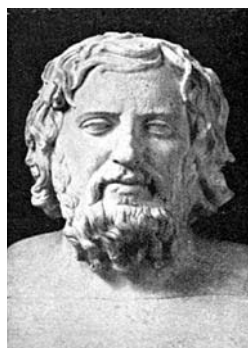

Ксенофонт
(ок. 427–355 до н. э.),

Таким образом, уже в древние времена типы и размеры строящихся боевых судов определялись как противовес судам противника. Против сильного противника выставлялся и сильный флот. В настоящее время мы наблюдаем аналогичную ситуацию. Американцы, доминируя в Мировом океане, отказываются строить мощные и исключительно дорогие корабли. Ярким тому примером является атомная подводная лодка «Си Вульф».

Очередной этап развития боевых кораблей связан с их вооружением абордажными мостиками.

Изобретение абордажных мостиков специалисты связывают с именем консула Гай Дуилия (260 г. до н. э.). Именно ему было доверено командовать впервые созданным римским флотом. Понимая, что флоту недостает умения вести борьбу на море, он создал такие возможности, чтобы римляне воевали в море, как на суше. Консул изобрел абордажные мостики — вороны, снабженные на концах когтями. Римляне устроили в передней части своих кораблей подвижную лестницу, которую можно было с помощью каната опускать в разные стороны и посредством прикрепленного к ней толстого железного крюка (*corvi*) втыкать в неприятельское судно. Этот перекидной мост имел четыре фута в ширину, так что два человека могли в одно время поместиться на нем; по обеим сторонам его были устроены перила высотой до

человеческих колен. Таким образом, чуть только он втыкался в палубу неприятельского корабля, римские солдаты могли перебежать через него и вступить в рукопашный бой.

Первую блестящую морскую победу благодаря этому изобретению римляне одержали в 260 году до н. э. при Милах (у Липарских островов), северо-западнее Мессины (Сицилия) под командованием того же консула Гая Дуилия.

Первыми выдающимися общественными деятелями и государственными политиками, правильно понимающими роль военных флотов, а также первыми теоретиками военно-морского искусства принято считать Ксенофонта, Фемистокла, Вегеция и Полибия. Вот как оценивает деятельность Фемистокла профессор А. Д. Бубнов («Морские записки», The Naval Records, Нью-Йорк, №3–4, 1961 г., стр. 63–64): «... В операциях у мыса Артемизиума и у острова Саламина Фемистокл показал действительно выдающиеся образцы военно-морского искусства. В обоих случаях он принимает высоко

целесообразные решения, основанные на точной и проницательной оценке обстановки. У мыса Артемизиума он воспользовался для действия элементом обстановки «время», напав всеми своими силами перед наступлением темноты на часть неприятельского флота, в правильном расчете, что до полного мрака остальные части неприятельского флота не успеют прийти ей на помощь. При Саламине он использовал элемент обстановки «место», ибо занял такую позицию, что противник не смог ввести в бой всех своих сил, и потому был разбит по частям. В обоих случаях Фемистокл, несмотря на то, что греческий флот был много слабее персидского,



Вегеций
(кон. IV — нач. V в.)

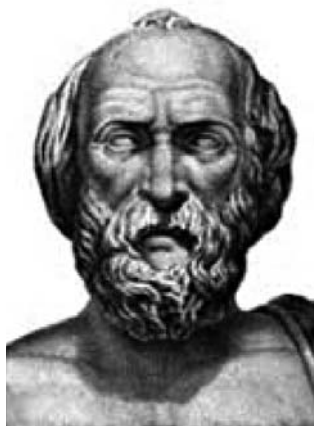

Полибий (201 г. до н. э. —)

добился победы, разбивая его по частям, так как это единственный способ для слабейшего добиться успеха в борьбе с сильнейшим, и именно на этом зиждется военно-морское искусство.

Фемистокл постоянно стремился к тому, чтобы взять инициативу в свои руки, проявлял неутомимую деятельность, искусно пользовался элементами обстановки, чтобы бить противника по частям и не дать ему возможность сосредоточить свои превосходящие силы для перехода в контр-атаку. Этим Фемистокл показал, как глубоко и проницательно он понимал военно-морское искусство, ибо инициатива, нападение и сосредоточение сил против части противника – суть именно главные факторы этого искусства».

Влияние классических образцов военно-морского искусства на руководство морской вооруженной силой наиболее наглядно проявилось в первой Пунической войне в III столетии до Рождества Христова. В начале этой войны карфагенский флотоводец Гамилькар, по мнению А. Д. Бубнова, проявил «в замысле Эпиомского сражения большое искусство, не уступающее классическим образцам славной фемистокловой эпохи; в этом сражении он задумал обманным маневром разделить римский флот на две части, а затем сосредоточить превосходящие силы для атаки одной из этих частей». Анализируя данное морское сражение, профессор А. Д. Бубнов писал: «... Однако это был последний, и при том неудавшейся, пример военно-морского искусства из древних времен; уже во вторую пуническую войну карфагеняне, вследствие падения духа их морской силы и отсутствия талантливых флотоводцев, не решились оспаривать у римлян господства на море, а в третьей пунической войне, после разрушения Карфагена, господство на море окончательно и на долгие времена перешло в руки римлян».

Одним из первых и наиболее крупных морских походов можно считать организованный и специально спланированный поход на Британию в 54 году до нашей эры Гай Юлия Цезаря. Для этого похода было снаряжено 26 боевых кораблей и 700 транспортных судов. Однако подлинных данных об этом походе практически не сохранилось. Например, по мнению отдельных историков, Ю. Цезарь собрал флот, состоящий из восьмидесяти транспортных кораблей, достаточный для перевозки двух легионов (Legio VII

и Legio X), а также неизвестное число военных кораблей под командованием квестора в неназванном порту на территории моринов; почти наверняка это был Портиус Итус (ныне Булонь). Другие восемнадцать транспортных кораблей, предназначенных для перевозки кавалерии, вышли из другого порта — вероятно, Амблетусы. Эти корабли, возможно, были триремами или биремами или, возможно, были созданы по аналогам венецких кораблей, которые Цезарь видел ранее, или, возможно, даже были реквизированы у венетов и других прибрежных племён.

В X – XII веках в странах Средиземноморья и Северной Европы начался переход от гребного флота к парусному флоту, который завершился только в середине XVII века. В 1302 году на боевых судах появился компас, и на корабли стали устанавливать артиллерию. Первым боевым кораблем с развитым парусным вооружением стал галеон. Однако считается, что прообраз паруса появился ещё в глубокой древности, когда человек только начал строить лодки и отважился выйти в море. В начале парусом служила просто натянутая звериная шкура. Стоявшему в лодке человеку приходилось обеими руками держать и ориентировать ее относительно ветра. Когда люди придумали укреплять парус с помощью мачты и рей, неизвестно, но уже на древнейших дошедших до нас изображениях кораблей египетской царицы Хатшепсут можно видеть деревянные мачты и рей, а также штаги (тросы, удерживающие от падения назад мачту), фалы (снасти для подъема и спуска парусов) и другой такелаж. Следовательно, появление парусного судна надо отнести к доисторическим временам. Многие свидетельствуют о том, что первые большие парусные корабли появились в Египте, и Нил был первой многоводной рекой, на которой стало развиваться речное, а затем и морское судоходство. Каждый год с июля по ноябрь могучая река выходила из берегов, заливая своими водами всю страну.

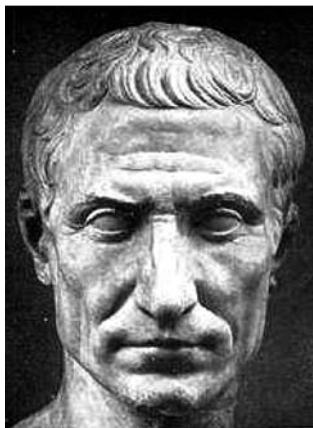

Гай Юлий Цезарь
(100–44 до н. э.)

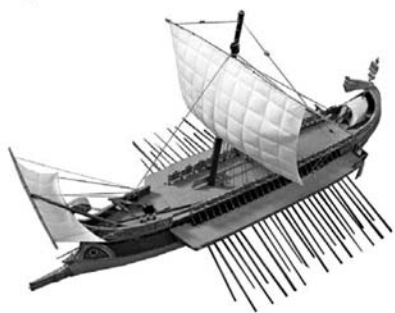

Весельная бирема, которая, возможно, использовалась Цезарем для экспедиции

и в Англии. Походы генуэзца, состоящего на испанской службе Христофора Колумба через Атлантический океан к берегам Америки (1492), португальца Васко-да-Гаммы к берегам Индии (1498), испанца Магеллана вокруг Земного шара (1519–1522) положили начало исключительно ожесточенной борьбы за захват и разграбление европейцами Ост-Индии, Африки, Океании, Американского континента. Практически на всех морях загремели корабельные пушки. Справедливости ради следует отметить, что в последнее время появились публикации, свидетельствующие



Испанский галеон

Селения и города оказывались отрезанными друг от друга подобно островам. Поэтому суда были для египтян жизненной необходимостью. В хозяйственной жизни страны и в общении между людьми они играли гораздо большую роль, чем колесные повозки.

В XV–XVI веках в Западной Европе создаются регулярные военные флоты в Португалии, Испании, Голландии, Дании, а затем и в Англии. Походы генуэзца, состоящего на испанской службе Христофора Колумба через Атлантический океан к берегам Америки (1492), португальца Васко-да-Гаммы к берегам Индии (1498), испанца Магеллана вокруг Земного шара (1519–1522) положили начало исключительно ожесточенной борьбы за захват и разграбление европейцами Ост-Индии, Африки, Океании, Американского континента. Практически на всех морях загремели корабельные пушки. Справедливости ради следует отметить, что в последнее время появились публикации, свидетельствующие о факте открытия американского континента древними римлянами ещё за 1500 лет до похода Х. Колумба. Об этом, например, свидетельствуют археологические раскопки недалеко от Мехико в долине Толука, выполненные ещё в 1933 году.

Петр Великий приступил к созданию отечественного флота именно в тот период мировой военно-морской истории, когда военно-морское искусство уже находилось на достаточно высокой ступени своего развития и широко использовалось талантливыми флотоводцами.

Оригинальность Петра Великого, его удивительная неповторимость, своеобразность мышления всегда поражали воображение и его собеседников. Одни воспринимали деятельность Петра с особым восторгом, другие, наоборот, с осуждением, но среди и тех и других не было равнодушных.

Истории известно, что военно-морское искусство впервые достигло своего расцвета, «кульминации» во времена англо-голландских войн XVII столетия (1652–1654, 1665–1667, 1672–1674 годы). Последним крупным морским сражением гребных флотов, по мнению отдельных специалистов, стало историческое сражение у Лепанто в 1571 году между испанским и турецким флотами (флотом Османской империи).

Гениальным носителем самых передовых идей военно-морского искусства того времени был знаменитый голландский флотоводец М. А. де-Рюйтер (1607–1676).

Во времена англо-голландских баталий именно его усилиями возродилась, после длительного забвения в средние века, идеология военно-морского творчества древних времен эпохи греческо-персидских войн. Коротко эта идеология выражается в идеях сосредоточения сил, внезапности, инициативы и наступательного духа. Эти идеи военно-морского искусства, были в максимальной степени востребованы в период командования де-Рюйтером голландским флотом при нападении в устье Темзы в июне 1672 года, при Шоневельду в июне 1673 года и при Текселе в августе того же года. В этих и других сражениях голландский флот, руководимый прославленным адмиралом де-Рюйтером, стяжал себе заслуженную всемирную славу. Командующий голландским флотом М. А. Рюйтер впервые в истории флотов ввел в практику их деятельности систематическую боевую подготовку. По мнению отдельных историков, тактика парусных флотов также зародилась во времена англо-испанских



М. А. де-Рюйтер
(1607–1676)



Король Генрих VIII
(1491–1547)

и англо-голландских войн XVI - XVII веков. Разгром «Непобедимой Армады» в 1588 году считается началом эры парусных военных флотов. Решающее сражение между флотами Англии и Испании произошло у Гроветина 8 августа 1588 года. В 1604 году между этими государствами был заключен мирный договор. Испания сохранила колонии, но потеряла господство на море и престиж в торговле. Международный авторитет Испании был сильно подорван.

Разгром «Непобедимой Армады» испанского короля Филиппа II флотом английской королевы Елизаветы был следствием исключительно продуманной деятельности представителей славной династии Тюдоров, королей Генриха VII (1451–1509) и его сына Генриха VIII (1491–1547).

Истории известно, что король Генрих VIII сделал подлинную революцию в военном кораблестроении своего времени. Под его руководством был создан первый в мире мощный парусный, боевой корабль.

Английский кораблестроитель Джеймс Бейкер предложил Генриху VIII устанавливать орудия на грузовой палубе. При этом борта в районе нижней палубы должны были иметь отверстия для стрельбы. В походе эти отверстия закрывались водонепроницаемыми створками. Д. Бейкер приспособил для этой цели изобре-



Галеон «Henry Grace a Dieu»

тенные во Франции в 1500 году грузовые люки, называемые «портами». Когда порты не использовались, они закрывались крышками на шарнирах.

По предложению Бейкера, орудия устанавливались на грузовой палубе на подвижных лафетах, которые приковывались к внутренним переборкам кора-

бля. Первым кораблём, в котором была реализована эта идея Бейкера, стал «Грейт Харри». Официальное название этого судна было «Henry Grace a Dieu», оно было построено в 1514 г. и являлось флагманом эскадры Генриха VIII.



Модель корабля «Мэри Роуз»

Для ведения огня орудия подтягивались к «портам» с помощью системы блоков. После выстрела орудия откатывались и «порты» закрывались. В этой конструкции и была подлинная революция кораблестроения того времени.

На базе этого изобретения Генрих VIII создал боевой специальный парусный корабль, способный вести бой в светлое время суток и при отсутствии сильного волнения. Орудия располагались вдоль борта, и корабль, заняв наветренное положение относительно противника, должен был спуститься по ветру на него до дистанции, соответствующей дальности эффективной стрельбы его артиллерии, повернуться к противнику бортом (на параллельный с ним курс) и открыть огонь.

Противоборствующие корабли (эскадры кораблей) для ведения боя выстраивались в линию напротив друг друга. Исход боя в основном решали артиллеристы, побеждал тот, кто точнее, быстрее и дальше стрелял.

Так зарождалась линейная тактика парусного, а затем и броненосного флота.

Одним из первых кораблей данного типа, заложенным королем Генрихом VIII, был парусный корабль «Мэри Роуз». Однако этот корабль так и не смог принять участие в морских баталиях.

Знаменитое Плимутское сражение 1652 года голландской эскадры под командованием де-Рюйтера (1607–1676) и французской под командованием адмирала Ж. Эскью, где голландский адмирал одержал блестящую победу, знаменовало собой зарождение первых боевых порядков парусных флотов и деление эскадр на тактические группы: авангард, кордебаталию, арьергард.



Михаил Адриансон
Рюйтер, картина
Фердинанда Боля, 1667

Это было самое грандиозное морское сражение второй англо-голландской войны. Англичане потеряли 10 кораблей, примерно полторы тысячи моряков были убиты (в их числе вице-адмиралы Барклей и Мингз), 1450 — ранены, в плен взяты 2000 человек, в том числе английский вице-адмирал Эскью. Голландские потери ограничились 4 судами, 1550 человек было убито (в том числе лейтенант-адмирал Корнелис Эвертсен-старший, вице-адмирал Абрахам ван дер Хулст и контр-адмирал Фредерик Стасхоуфер), 1300 моряков было ранено.

Следующим морским сражением, вошедшим в историю, явилось Портлендское сражение. Портлендское морское сражение 1653 года, сражение в проливе Ла-Манш близ Портленда между английским и голландским парусными флотами в ходе 1-й англо-голландской войны 1652–1654 годов. Голландский флот (80 кораблей) под командованием адмирала Мартина Тромпа (1598–1653) конвоировал через пролив Ла-Манш караван из 250 торговых судов, возвращавшихся с грузом из колоний, и утром 28 февраля 1653 года встретился с английским флотом (70 кораблей), которым командовал адмирал Роберт Блейк (1599–1657). Ожесточенный бой длился до вечера. Два последующих дня из-за переменных ветров и разбросанности кораблей сражение вылилось в ряд боевых столкновений между отдельными группами кораблей. Головные корабли были стеснены в действиях необходимостью защищать свои транспорты и несли серьёзные потери. К вечеру 2 марта 1653 года оба флота стали на якорь к северу от Булони. Однако голландские корабли и торговые суда, воспользовавшись попутным ветром, в ночь со 2 на 3 марта незаметно для англичан снялись с якоря и прорвались в свои порты. Всего за 3 дня П. м. с. голландский флот потерял 9 кораблей и 40 торговых судов, английский — 4 корабля.

Адмирал Р. Блейк, совместно с адмиралами Монком, Пенном и Дисброу, впервые в истории издал «Инструкцию для лучшего

управления флотом в сражении», которая в деталях описывала элементы морской тактики, использующиеся и в следующем веке. Также данный труд содержал ценные наставления о переходе от хаотического ведения боя к совместным маневрам и стал, по сути, основой морской дисциплины, указав первые намеки на установление линии баталии.

Учитывая блестящую историю этих морских сражений, Петр Великий именно в Голландии искал фундаментальную основу будущего российского флота. И действительно, в основание создания «русской морской силы» положены дух и идеи, почерпнутые им из Голландского флота.

Существует распространенное мнение, что проблема защиты государственных интересов России на море связана в первую очередь с деятельностью Петра Первого, великого преобразователя Державы, «прорубившего окно в Европу» через Балтийское море. С точки зрения исторической справедливости, уместно напомнить, что укрепление берегов Финского залива началось ещё Иваном III (1440–1505) с основания крепостей Ям и Копорье. Иван III первым из правителей Руси понимал значимость военного флота и уделял его развитию должное внимание.

В 1492 году был заложен Ивангород, ставший важнейшим торговым и военным стратегическим пунктом на Северо-западной границе России. По-



Адмирал Роберт Блейк
(1599–1657)



Крепость Копорье
на гравюре А. Олеария



Ивангородская крепость



Иван III (1440–150)

стройкой Ивангорода, поставившего Нарву и её порт под контроль и защиту русских пушек, было положено начало активной борьбы за Балтийское море, его берега и порты.

В 1493 году Иван III заключил договор с Данией о взаимной помощи и использовании Датского флота против общих с Россией противников на Балтике. Данный исторический договор не устраивал Ливонский орден и Швецию, так как постоянно растущий товарообмен России с Англией и Голландией становился все менее зависимым от условий морского транзита русских товаров через города Ливонии – Нарву, Ревель, Дерпт, Ригу.

В XVI веке право контролировать морскую торговлю на Балтике оспаривали между собой Швеция и Дания, чьи флоты в то время представляли собой наиболее внушительную силу. В это время некогда мощный Ливонский орден не представлял собой значительной политической и военной силы. Учитывая ослабление позиций ордена, в мире начался передел сфер влияния. Из-за «дележа Ливонского наследства» в Европе разразилась война. В длительную двадцатилетнюю войну с мощной Польско-Литовской коалицией, поддерживаемой шведами, втянулась и Россия.

Для России основной целью этой войны было присоединение Нарвы. России нужен был морской порт. Без морского порта развитие государства было затруднено. Поэтому взятие Нарвы по праву считается самой важной победой русских войск в Ливонской войне, открывшей выход России к Балтийскому морю.

Таким образом, Нарва стала первой крупной крепостью, взятой русским войском в Ливонской войне. Овладев ею, Россия получила удобную морскую гавань, через которую стали возможными прямые сношения с Западной Европой. Также в Нарве началось и создание русского флота — была оборудована верфь, в которой начали работы мастера из Холмогор и Вологды. Постепенно Нарва становится главным центром торговли на Балтике. В гавани Нарвы впоследствии базировалась флотилия из 17 судов под командой немца, датского подданного Карстена Роде, принятого на русскую службу.

В 1560 году так называемый съезд представителей государств, входящих в состав Германской империи, под давлением Померании, Саксонии и Бранденбурга принял решение о противодействии торговле Западных стран с Московским государством по Балтийскому морю и недопущении провоза оружия и приезда в Россию специалистов морского и военного дела. В соответствии с решением съезда, германский император Фердинанд Первый издал указ о запрещении «Нарвского плавания» в Балтийском море и ввоза в Московское государство оружия, пороха, предметов вооружения и военного снабжения. Данный факт специалисты отмечают как первый опыт морской блокады.



Фердинанд I (1503–1564)

На основании данного указа в Шеттине были задержаны английские суда с оружием, предназначенные для Московского государства. После этого инцидента по распоряжению английской королевы Елизаветы практически все английские караваны судов стали сопровождаться военными кораблями.

Сложившаяся обстановка впервые поставила и перед Россией вопрос о военной защите своего торгового судоходства на Балтике. Для этого России был нужен Военно-морской флот и отечественное кораблестроение. И хотя строительство отдельных судов в России производилось, планомерного масштабного кораблестроения налажено не было.

Иван IV (1530–1584) в морской политике полностью полагался на помощь флотов Дании и Англии.

Для защиты Нарвского пути, а также для самостоятельных действий на коммуникациях противника Иван IV решил сформировать собственную каперскую флотилию. В Европу в поисках подходящих людей направили послов. На призыв Ивана Грозного быстро откликнулось немало охотников, среди которых особенно выделялся датчанин Карстен Роде, который и возглавил наемную флотилию. Это был единственный случай в нашей исто-



Иван IV (1530–1584)

рии, когда Русь обращалась к наемной силе на море. Данное решение было ошибочным, о чем свидетельствует история.

Иван Грозный выдал Роде охранную грамоту, в которой, в частности, было сказано: «... Силой врагов взять, а корабли их огнем и мечом сыскать, зацеплять и истреблять, согласно нашего величества грамоты... А нашим воеводам и приказным людям того атамана Карстена Роде и его скиперов, товарищей и помощников в наших пристанищах на море и на земле в береженье и чести держать».

Вдохновленный случайными успехами каперской флотилии на море, Иван IV решил овладеть Ревелем, который обеспечивал выход России в Балтийское море. Однако этому замыслу не дано было осуществиться. Ни Дания, ни тем более Англия, не стали оказывать помощи России, а наемная флотилия Карстена Роде не была способна провести такую масштабную операцию. Более того, в 1581 году шведы после упорной осады и жестокого штурма захватили Нарву. С потерей Нарвы Россия вновь лишилась единственного порта, обеспечивающего её выход в Балтийское море. После этого Россия длительное время имела только один морской порт на Севере.



Район действий флотилии Карстена Роде

С конца XVI века началась ожесточенная борьба Швеции за господство на Балтике. Эта борьба продолжалась более 100 лет. Швеция практически считала Балтийское море своим «внутренним озером». Россия, учитывая особую значимость Балтийского моря для организации международной торговли, не могла примериться с потерей выхода к Балтийскому морю. В 1590 году русские войска заняли Ям, блокировали Копорье, подошли вплотную к Нарве. В этих условиях Швеция вынуждена была пойти на перемирие.



Федор Первый Иоанович

По Тявзинскому мирному договору 1595 года Русское государство вновь получило часть побережья Финского залива и города Корелу, Орешек, крепость Ниеншанц, Копорье, Ивангород, Ям. Кроме того, за Россией оставались Кольский полуостров и Карелия. Однако господство на Балтийском море по-прежнему принадлежало шведскому флоту. Россию от имени государя всея Руси, царя и великого князя Фёдора I Иоанновича представляли князь, окольничий и наместник Калужский Иван Самсонович Туренин; боярин, стольник и наместник Елатомский Остафий Михайлович Пушкин; дьяки Григорий Иванович Клобуков и Посник Дмитриев.

В делах и решениях Федора Первого Иоановича, так же как и у его предшественника, прослеживается обоснованная линия в отношении необходимости укрепления морского флота и мореходства.

Следует отметить, что укреплению позиций России в этом важнейшем регионе в очередной раз помешали внутренние распри, вошедшие в историю, как «смутное время». В результате, к моменту восшествия на престол нового царя Михаила Романова Россия лишилась всех своих земель, возвращенных ей по Тявзинскому мирному договору. Таким образом, Русское государство в очередной раз в истории было отрезано от берегов Балтийского моря, а в ходе 30-летней войны шведы закрепили за собой все побережье Балтики.



А. Л. Ордын-Нащокин
(1605–1680)

В 1656 году Россия предприняла широкомасштабное наступление на Швецию. В ходе хорошо организованных боевых действий русские войска заняли Динабург, Дерпт, Ниеншанц, осадили Ригу, Нарву, Нотебург и Корелу. В этот же период, благодаря деятельности выдающегося русского политического деятеля Афанасия Лаврентьевича Ордина-Нащокина (1605–1680), на Двине приступили к строительству отечественных боевых кораблей.

А. Л. Ордын-Нащокин, обладая исключительной политической прозорливостью, считал важнейшим делом направить все усилия Московского государства на приобретение морских портов на Балтийском море.

Неудачи на фронте вынудили русского царя Алексея Михайловича подписать в 1661 году Кардисский договор, подтвердивший границы между русскими и шведскими владениями по Столбовскому договору 1617 года. Занятые к тому времени города и крепости были возвращены шведам, а построенные корабли были сожжены. Следует отметить, что на такой тяжелейший для нас мир Россия пошла ради освобождения Украины от польского влияния и воссоединения наших народов. Соединившись, Россия и Украина создали основу будущей Российской империи, которой стало тесно без выхода к морям – Балтийскому, Черному и Каспийскому.



Алексей Михайлович
(1629–1676)

Подписав договор с персидской компанией об организации торговли Персии с Европой через Россию, российское правительство впервые приняло решение о строительстве флота для Каспийского

моря. С этой целью в селе Дединове и был построен первый русский военный корабль «Орел», который в 1669 году успешно прибыл в Астрахань.

К этому времени необходимость создания флота уже понималась в окружении русского царя. Военный флот был нужен не только для охраны торгового мореплавания, а что самое главное — для обеспечения выхода России к западным, южным и северным морям. Эту грандиозную идею стал воплощать в жизнь великий преобразователь России Петр Первый. Судьба возложила и навеки связала основание русского флота с его именем.



Первый русский корабль
«Орел»

Лето 1701 года. Неожиданное затишье после первых раскатов военной грозы начинающейся Великой Северной войны. «Уносимый легкими успехами – молниеносным разгромом Дании и Польши и победой над молодой русской армией под Нарвой – Карл XII углубился со своими главными силами в Польшу, оставив против России лишь слабые заслоны...». В это же время Петр вел подготовку к новой военной кампании. На Волхове, Луге, на озерах Чудском, Онежском и Ладожском шла ускоренная постройка стругов, предназначенных для перевозки войск, необходимых в сражении против Нотербурга. Одновременно Петр Первый проводил разведку стратегических путей наступления, т. е. той операционной линии на устьях Невы к морю, которую он наметил лично. Особое значение в это время Петр уделяет обороне Архангельска. Ещё осенью 1700 года по его указу в устье Малой Двины была выстроена крепость, установлены новые батареи и повсеместно созданы сторожевые посты. Была также снаряжена специальная флотилия, состоящая из местных карбасов и специально построенных брандеров. В навигационном отношении подход к Архангельску был искусственно затруднен: Мурманское и Пудожское устья Двины заграждались специальными мощными сваями, были сняты знаки и вехи, убраны со своих мест лоцманы. Интересно отметить, что оборону Архангельска Петр Пер-

вый возложил на воеводу князя Прозоровского и епископа Афанасия. Это решение Петра подчеркивало его преемственную связь с Древней Русью, где духовенство неоднократно проявляло глубокое понимание государственных задач и, в частности, значения моря и морских сил. Известный историк М. Кубе, описывая в Зарубежном Морском Сборнике (№ 7–8 1929 года, стр. 92) событие обороны Архангельска, в частности, отмечает: «Тем временем Швеция в глубочайшем секрете готовила экспедицию для захвата неподготовленного Архангельска. Отряд, шедший, по словам современника, «тайным воровским обычаем», пришел к устьям Двины 24 июля 1701 года. «Воровской обычаем» выразился в маскировке: подходя к Березовскому устью, шведы подняли на судах английские и голландские коммерческие флаги. Высаженный на островах десант захватил двух местных жителей: служебника Николаевского Карельского монастыря Ивана Рябова и переводчика Дмитрия Борисова. Привезенных на корабли под угрозой смерти заставили взять на себя проводку отряда из трех судов к Архангельску. Как поступили простые люди начала XVIII века, очутившись перед альтернативой жестокой смерти или службы врагу Родины? – Не иначе, как поступил почти за сто лет до них старик – костромской крестьянин (И. Сусанин – от авторов). Они согласились, повели отряд и, приведя, поставили его на мель под орудиями Новодвинских батарей, не замедливших открыть в упор губительный огонь... Неудача внезапной атаки Архангельска, на успех которой он так твердо рассчитывал, так ошеломила адмирала Шеблата, что он отказался от дальнейших попыток и, выместив свою неудачу на нескольких прибрежных деревнях, покинул Белое море...

Этим фактом крупнейшего стратегического значения Россия была обязана великому в своей простоте пониманию долга перед своей Родиной двумя незаметными рядовыми обывателями, не воспитанными ни в каких военных традициях, смутно, по всей вероятности, осязавшими политическую обстановку, цели и задачи войны.

Удивительно, насколько был силен в этих скромных героях природный, инстинктивный дух любви к Родине, той высшей любви, на основании которой каждый человек-патриот, не заду-

мываясь, положит «живот свой за други своя»!

В своей работе «Мысли о возрождении русской морской силы» профессор, контр-адмирал А. Д. Бубнов убедительно и ясно развивает мысль об исключительном значении традиций в деле военного и в первую очередь военно-морского воспитания. По его определению, традиции – «это примеры, тщательно и любовно собираемые со страниц истории национальной вооруженной силы и бережно передаваемые из поколения в поколение». Для объективной «передачи» этих примеров необходимы глубокие знания «своего прошлого, любовное

и внимательное изучение его и это знание не может приобретаться офицерами сухой заметкой в хронологии, матросами из упоминания вскользь на занятиях грамотностью... Знание своих героев, культ деяний предков, должны начинаться с раннего возраста, должны внедряться в детский ум вместе с правилами арифметики. Имена этих народных героев, память об их деяниях должны стать родными, неотъемлемым фондом нашей мысли... »

Если мы мечтаем о возрождении России, её славного Военно-морского флота, сильного своими вековыми традициями, мы должны отречься от нашей манеры подходить ко всему высокому и чистому со скептической усмешкой и готовой критикой; мы должны сами научиться подходить к этому великому прошлому с верой и благоговением, мы должны воспитать это чувство в наших преемниках, младших товарищах и детях и тогда, только тогда мы можем думать о том, чтобы внедрять в жизнь эту любовь к прошлому, создавать нашу национальную гордость, создавать новый Флот Великой России.



Шнява «Астрильд». Питер Пикард



Бот «Гедон». Питер Пикард



Адриан Шхонебек. Взятие шведских судов «Астрильд» и «Гедан» на невском взморье в ночь с 6 на 7 мая 1703 г.



Медаль «Небываемое бывает»



Гравюра Питера Пикарда «Полтава», 1712 или 1713 г.

пущенный корабль «Полтава». Команды кораблей петровского флота состояли в основном из казаков, первых русских мореплавате-

Одним из первых примеров проявления героизма в морских сражениях в отечественной истории явилось пленение русскими солдатами 7 мая 1703 года шведских кораблей — галиона (по некоторым данным бота) «Гедан» и шнявы «Астрильд». Все принимавшие участие в этой операции были награждены специально отчеканенными медалями с надписью: «Небываемое бывает».

1713 год обозначился крупными успехами Петра Великого на Северном театре военных действий. Флот и отечественное кораблестроение, родившиеся на реке Дон и берегах Азовского моря несокрушимой волей Петра, были перебазированы на берега северной Невы, в Балтийское море с одной лишь целью «прорубить окно в Европу». Петр I с первых дней существования русского флота поставил своему «детищу — флоту» главную задачу, предусматривающую полное уничтожение шведского флота. В период с 1703 по 1713 годы «молодой» русский флот успешно готовился к предстоящей исключительно сложной задаче. Гордостью Петра был только что спущенный 54-пу-

лей, знавших открытое море и прошедших Азовскую военно-морскую школу.

Петровский флот был разделен на галерный, который в 1714 году насчитывал 99 скампавей и галер с десантом 24 тыс. человек (галерный флот был под командованием генерал-адмирала Ф. М. Апраксина (1661–1728)), и корабельный — под командой вице-адмирала К. И. Крюйса (1655–1727), насчитывающий к 1714 году 18 кораблей и фрегатов, 9 бригантин, 7 галер. Царь в чине шаутбенахта (контр-адмирала) под именем Петра Михайлова командовал «авангардией» у Ф. М. Апраксина,



Ф. М. Апраксин
(1661–1728)

а затем он заменил К. И. Крюйса. В 1713 году эскадра под командованием К. И. Крюйса заметила неприятельские суда и пустилась за ними в погоню. При этом корабли «Рига» и «Выборг» сели на мель, и шведы успели уйти. 50-пушечный линейный корабль «Выборг» погиб. За это военный суд, в состав которого входил и сам царь, приговорил К. И. Крюйса в 1714 году к смертной казни, замененной затем ссылкой в Казань. После этого Петр и принял командование эскадрой на себя.

Первый президент Адмиралтейств-коллегии, генерал-адмирал Ф. М. Апраксин по праву является сподвижником Петра I и одним из создателей русского военного флота.

Следует обратить особое внимание на постройку столь мощного отечественного галерного флота в то время, когда вся Европа признавала его устаревшим и для ведения боевых действий не пригодным. Однако Петр Первый прекрасно учел все преимущества галерного флота для действий в узких шхерах, где «из-за безветрия и узкостей было трудно действовать флоту корабельному». Кроме того, галерный флот решал и другую важнейшую задачу — снабжение сухопутной армии. Для этого использовались в основном бригантины и карбасы — суда, значительно меньших размеров, чем галеры и скампавей. Всего при Петре Первом было по-

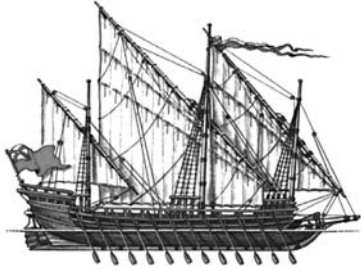

Русская скампавея (галиот)

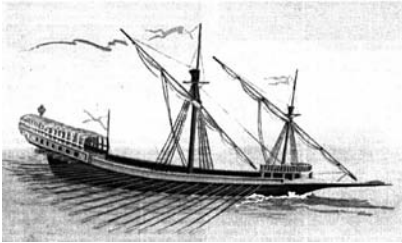

Русская скампавея. Галера времён Петра I. А. В. Усов, Митяев А. В.

строено около двухсот бригантин. В России галерный флот, включающий в себя и малые галеры для действия в шхерах – скампавеи, был создан Петром и просуществовал до конца XVIII века. Первая русская скампавея была построена на Олонецкой верфи в 1703 году, всего их в первой четверти XVIII века построили около трехсот.

Разрабатывая стратегию предстоящей операции, Петр считал, что для того, чтобы разбить шведский флот, нужны общие усилия обоих флотов, и что только совместные действия корабельного и галерного флотов могли дать преимущества над сильным и опытным противником.

Истории известно, что на кораблях Петровского флота имелись ранее не известные и не используемые на других судах мира особые приспособления для подрыва неприятельских кораблей, кроме этого на кораблях употреблялся новый быстровоспламеняющийся порох, а также на двух кораблях было установлено специальное приспособление «для пускания огненной жидкости». Наконец, галеры были снабжены специальными сходнями, изобретенными самим Петром, которые позволяли более успешно брать неприятеля на abordаж, а при обстреле исполняли роль защитных щитов.

Самым большим недостатком кораблей того времени, построенных на отечественных верфях, «были их тихий ход и слабые корпуса. С «этим национальным кораблестроительным злом» Петр Великий так и не справился до конца своей жизни.

Уже на заре своего становления русский флот впервые успешно применил в сражении при Гангуте в 1714 году «боевые основные начала, положенные Петром Великим в его основание и по-

черпнутые им из военно-морского творчества и боевой идеологии голландского флота» (Морские записки, Нью-Йорк, № 57, 1962 г. стр. 18–27).

В этом сражении русский галерный флот столкнулся с неизмеримо более сильным шведским корабельным флотом и, несмотря на это, победоносно завершил предпринятую им операцию.

В ходе этой операции русский флот использовал исключительно нестандартное решение. Вот как описывает этот эпизод истории российского флота профессор А. Д. Бубнов (Морские записки, Нью-Йорк, № 57, 1962 г. стр. 19): «Несмотря на значительное превосходство шведов, и, казалось бы, безнадежную обстановку, русское морское командование не отказалось от операции, а приняло решение продолжать ее исполнение, положив в ее основание следующий наступательный замысел; расчистить на Гангутском полуострове просеку для перетаскивания волоком галер через полуостров и, обойдя таким образом шведский флот, занимавший позицию вплотную к его оконечности, продолжить путь к шведским берегам через Або-Оландские шхеры. Шведское командование, застигнутое врасплох, срочно отрядило к выходу просеки эскадру своих прамов и галер, ибо линейные корабли по гидрографическим условиям не могли подойти к западному берегу полуострова... Обогнув таким образом, — так сказать, под самым носом шведского корабельного флота, — оконечность Гангутского полуострова, русский флот напал на шведскую эскадру у просеки и, разбив ее наголову, взял в плен командовавшего ею адмирала и двинулся дальше через Або-Оландские шхеры к шведским берегам, т. е. к цели своей операции».

Историки обоснованно считают эту операцию выдающейся, с точки зрения военно-морского искусства, в ней наглядно проявились основные принципы (постулаты) этой сложнейшей науки: наступательный дух, активность, внезапность, нешаблонность решения и сосредоточение усилий на главном направлении. Своевременное применение этих начал и привело к успешному окончанию операции, несмотря на значительное превосходство сил противника. Каждый шаг этой операции Петр Великий рассчитывал.

Гангут – первая блестящая победа русского флота. С тех пор день 27 июля длительное время ежегодно торжественно праздновался моряками, и целый ряд кораблей российского флота носили славное имя «Гангут». В результате победы был взят в плен шведский отряд Эреншельда, состоявший из 18-пушечного фрегата «Элефант», 6 галер и 3 вооруженных шхербота. После Гангутской победы военные действия против Швеции на море были сосредоточены на двух направлениях: крейсерование русских кораблей в Балтийском море с целью нарушения морских коммуникаций Швеции с европейскими странами и создание угрозы высадки десанта на побережье Швеции.

Петр Великий на Балтийском флоте, по образцу Европейских флотов, также объединил парусные суда в эскадры. Эскадры в нашем флоте подразделялись на дивизии (авангард, центр, арьергард). Эскадрой командовал адмирал, державший свой флаг на центральной дивизии, авангардом – вице-адмирал, арьергардом – контр-адмирал.

Гребной флот формировался по исконно русским принципам. Он состоял из отрядов и был самостоятельным объединением, в составе которого были гребные суда различных типов и десантный корпус. Таким образом, это было первое в истории объединение разнородных сил, состоящее из корабельного состава и десантных войск, предназначенное для совместных действий против берега.



Корабль «Ингерманланд»

19 июля 1716 года в Копенгаген прибыла русская эскадра в составе 22 кораблей, не считая галер. Флагманским кораблем эскадры был «Ингерманланд». Одновременно в Копенгагене находились английская эскадра под командованием адмирала Д. Норриса (1671–1749) и голландская под командованием контр-адмирала Грейва. Командующим союзным флотом был определен Петр Первый. Русская эскадра по качеству кораблей, силе артиллерии и общей боеспособности была значительно превосходит

собности не уступала английской и бесспорно превосходила датскую и голландскую.

Следует отметить, что Петр Великий до конца своей жизни уделял особое внимание развитию «отечественных начал в теории и практике военно-морского искусства», и после смерти Петра Великого, в военно-морском искусстве наступил упадок, который длился без малого все 18-ое столетие до середины царствования Екатерины II. Аналогично и отечественный Военно-морской флот переживал не лучшие времена. То, что историки называют веком Екатерины II, было, по существу, эпохой братьев Орловых и Г. Потемкина. Несмотря на сложности, в XVIII веке именно Военно-морской флот создал России авторитет мощной мировой державы и вывел Россию на мировой рынок.

Братья Орловы, Алексей и Федор по праву могут считаться великими флотоводцами и моряками. Алексей Орлов отказался участвовать в войне, когда ему не позволили взять Константинополь и открыть для России Черноморские проливы.

А. Г. Орлов (1737–1808) — выдающийся русский государственный и военный деятель, генерал-ан-шеф. Он один из участников переворота, возведшего на престол Екатерину Вторую. Во время русско-турецкой войны 1768–1774 годов А. Г. Орлов командовал эскадрами русского флота в Средиземном море. За победу в Чесменском морском бою 1770 года он получил право присоединить к своей фамилии наименование Чесменского. После выхода в отставку организовал конный завод, на котором была выведена зна-



А. Г. Орлов
(1737–1808)



Ф. Г. Орлов
(1741–1796)



Г. А. Потемкин
(1739–1791)

менитая порода лошадей – орловский рысак. Не меньшие заслуги перед отечеством имеет и Ф. Г. Орлов (1741–1796). Дела Ф. Г. Орлова продолжил А. Ф. Орлов (1768–1861), известный русский генерал от кавалерии, который с 1856 года являлся Председателем Государственного Совета и Кабинета Министров.

Г. А. Потёмкин (1739–1791) – выдающийся русский военачальник, генерал-фельдмаршал, талантливый дипломат. Активный участник русско-турецкой войны 1768–1774 годов. С 1774 года – вице-президент Военной коллегии, с 1776 года генерал-губернатор Новороссийской, Азовской, Астраханской губерний. Руководил строительством Черноморского флота. С 1784 года – президент Военной коллегии. В русско-турецкую войну 1787–1791 годов являлся Главнокомандующим русской армией.

Несмотря на усилия приведенных выше государственных мужей, ВМФ России в этот период истории переживал не лучшие времена. Следует отметить, что и в других морских государствах мира развитие флотов практически приостановилось. Можно назвать три основные причины такого положения российского и мирового флотов в политике государства. Во-первых, все наследники Петра Великого на русском престоле, вплоть до Екатерины II, не понимали и не стремились понимать истинного значения для России Военно-морского флота, «и не имели к нему интереса, вследствие чего русский флот в 18-ом столетии пришел в расстройство и запущение» (Морские записки №57, 1962 г. стр. 20).

Во-вторых, после победы Англии в 3-ей Англо-Голландской войне и практического уничтожения голландского флота, английский флот «сделался безраздельным хозяином морей и остался без реальных противников. По этой причине в передовом английском флоте с течением времени воцарилась рутинная и формальная отношение к ведению боевых операций. Новые приемы и способы борьбы на море не отрабатывались. Повсеместно в деятельность флотов вошли формальные инструкции и правила. Из морской практики ушло главное – боевое творчество, опирающееся на сущность и принципы военно-морского искусства. Со временем такая идеология была воспринята и другими флотами того времени. В первую очередь эта «упадочная военно-морская идеология» рас-

пространилась на русском флоте, потому что в нем в те времена практически все основные командные должности занимались английскими офицерами.

Третья причина «упадка» военноморского искусства, несомненно, связана с отсутствием на тот исторический момент времени личности — флотоводца, способного взять на себя решение данной проблемы, как на государственном уровне, так и на уровне руководства Военно-морского флота.

В то же время английские короли в отличие от русских императоров на протяжении всей истории исключительно ревностно относились к своему Военно-морскому флоту.

Деньги, вложенные во флот, сделали Англию «владычицей» морей, флот создал Британскую Империю, «над которой никогда не заходило солнце». Политика была таковой, что у англичан хватало средств и на развитие промышленности, и на флот с армией, и на достойное состояние уровня жизни своих граждан.

Почти три века Англия определяла и диктовала моду на корабли и всю систему кораблестроения. Аналогично можно сказать и о морской тактике и стратегии того времени. Например, в сражении при Абукире достаточно широко применялась новая прогрессивная линейная тактика.

При Абукире произошло морское сражение между флотами Великобритании под командова-



Адмирал Г. Нельсон
(1758–1805)

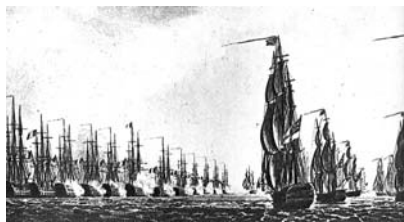

Линейная тактика в сражении
при Абукире



Флагманский корабль адмирала
Нельсона при Трафальгаре

нием адмирала Г. Нельсона (1758–1805) и Франции под командованием адмирала Ф. Брюйеса.

Победа англичан при Абукире в 1798 году обеспечила им превосходство на море до конца Революционных войн, укрепила славу Нельсона и разрушила планы Наполеона остановить колониальную экспансию Великобритании: он захватил Египет и Сирию, но воспользоваться победой не смог. Кроме того, битва способствовала организации Второй коалиции европейских государств против Франции. Уничтожение Нельсоном французского флота при Абукире было практически полным, за исключением бегства адмирала Пьера-Шарля Вильнёва (1763–1806), который встретился с Г. Нельсоном снова в битве при Трафальгаре. Это историческое морское сражение между английскими и франко-испанскими морскими силами произошло 21 октября 1805 года у мыса Трафальгар на Атлантическом побережье Испании, около города Кадис.

В этой решающей морской битве времён Наполеоновских войн Франция и Испания потеряли двадцать два корабля, в то время как Великобритания — ни одного. Во время сражения погиб командующий английским флотом вице-адмирал Горацио Нельсон.

Объединённым флотом Франции и Испании командовал французский адмирал Пьер Вильнёв. Под его управлением находился испанский адмирал Федерико Гравина, руководивший испанскими силами. Из-за ран, полученных во время сражения, Федерико умер спустя несколько месяцев после его окончания.

Трафальгарская битва была частью Войны третьей коалиции и главным морским противостоянием XIX века. Победа Великобритании подтвердила морское превосходство страны, установленное в XVIII веке. После поражения Наполеон оставил свой план нападения на южную часть Англии и начал войну против двух других главных сил Европы: России и Австрии.

Исследуя этот период деятельности русского флота, профессор А. Д. Бубнов пишет: «Во всех многочисленных сражениях, которые русский флот вел за обладание Балтийским морем, мы не видим особого проявления со стороны русского морского командо-

вания идей военно-морского искусства, именно вследствие чего эти войны и сражения и имели нерешительный характер... »

Первой морской победой русского корабельного флота без применения абордажа является Эзельское сражение. 24 мая 1719 года русская эскадра под командованием капитана 2 ранга Н. А. Сенявина атаковала шведскую эскадру под командованием командора А. Врангеля. В этом морском сражении особенно отличились экипажи кораблей «Рафаил» и «Ягудиил». Все офицеры и гардемаринны – участники сражения – были награждены золотыми медалями с надписью: «Прилежание и верность превосходит сильно».

Следует отметить, что на российском флоте проходили службу А. Н. Сенявин (1722–1797), Г. А. Сенявин (1767–1831) и Д. Н. Сенявин (1763–1831). А. Н. Сенявин начал службу на флоте в 1734 году. Командовал кораблями Балтийского флота в 1750–1761 годы. Руководил Донской экспедицией по строительству мелководных военных судов. Создал Азовскую флотилию и командовал кораблями флотилии в русско-турецкой войне 1768–1774 годов. Руководил постройкой Херсонской верфи.

Г. А. Сенявин на службе в российском флоте состоял с 1780 года. В 1783 году он посылается в Англию для изучения морского дела. Принимал участие в экспедициях к берегам Америки, в Индийский океан, Средиземное море. В 1787 году вернулся в Россию и командовал кораблями «Брячеслав» и «Победослов». В 1788 году участвовал в знаменитом Гогландском сражении. С 1797 года – капитан Херсонского порта. В составе эскадры вице-адмирала Ф. Ф. Ушакова в 1798 году командовал кораблем «Память Евстария».

Д. Н. Сенявин (1763–1831) – выдающийся русский флотоводец, адмирал. В 1780 году окончил Морской кадетский корпус. С 1783 года проходил службу на кораблях Черноморского флота. Во время русско-турецкой войны 1787–1791 годов отличился в морском



Корабль «Ягудиил»



Адмирал Д. А. Сенявин



Адмирал А. Н. Сенявин
(1722–1797)

сражении у мыса Калиакра. В Средиземноморском походе Ф. Ф. Ушакова в 1798–1800 годах командовал линейным кораблем, затем отрядом кораблей, а при штурме острова Корфу – флагманским кораблем. Возглавлял Адриатическую экспедицию русского флота 1806–1807 годов. Во время второй Адриатической экспедиции осуществил блокаду Дарданелл и разгромил турецкий флот в Дарданелльском и Афонском сражениях. С 1825 года командовал Балтийским флотом. Один из авторов теории маневренной тактики парусного флота. Обосновал целесообразность и успешно применял действия тактическими группами, разработал теорию и принципы организации создания превосходства в артиллерии на решающих направлениях. Большое значение придавал боевой подготовке экипажей кораблей, управлению парусами и артиллерийской стрельбе.

Однако, в этот период «застойного существования флота» особое внимание во всем мире обратил на себя разгром русской эскадрой Средиземного моря турецкого флота при Чесме в 1770 году. Командование русской эскадрой блестяще использовало все начала военно-морского искусства: наступательный дух, внезапность, правильное и обоснованное использование обстановки для применения брандеров.

Решительное Чесменское сражение является единственным исключением во всех флотах мира, и поэтому русские моряки в этом сражении увенчали себя и весь русский флот особенно заслуженной славой. В истории отечественного Военно-морского флота известен факт, что одним из ярких участников Чесменско-

го сражения являлся адмирал Круз (Крюйс) Фон Александр Иванович (1727–1799). А. И. Крюйс был принят на службу из английского флота в 1753 году. В 1758 году командовал придворными яхтами. В 1769 году, командуя кораблем «Святой Евстафий» в эскадре адмирала Г. А. Спиридова, совершил переход из Кронштадта в Средиземное море. 24 июня участвовал в Чесменском сражении. С 1773 по 1776 годы командовал кораблями Балтийского флота «Святой Андрей Первозванный» и «Святой Пантелеимон». С 1777 года — помощник командующего Азовской флотилией. В 1780–1789 годы командовал эскадрами на Балтийском море. В 1790 году за Красногорское и Выборгское сражения произведен в адмиралы.

По мнению А. Д. Бубнова, «двенадцать лет спустя начался новый период возрождения военно-морского искусства, начало коему положил в 1782 году французский адмирал Пьер-Андрэ де Сюффрен де Сен-Троpez (1729–1788) своими решительными и искусными действиями при Ла-Праии и в Ост-Индии, а особенно английский адмирал Д. Родней (1718–1792), который, руководя английским флотом по истинным идеям военно-морского искусства, разбил наголову французский флот в сражении при Лэ-Сенте в том же году».

Французский адмирал Пьер-Андрэ де Сюффрен де Сен-Троpez (фр. Pierre André de Suffren de Saint-Tropez) признается соотечественниками одним из величайших адмиралов в истории фран-



Адмирал Ф. Ф. Ушаков
(1744–1817)



Адмирал Г. А. Спиридов
(1713–1790)

цузского флота. Он отличился рядом побед над британским флотом в Ост-Индии в период войны за независимость США.

Определенный вклад в развитие военно-морского искусства внес в то время и шотландец Джон Клерк (1728–1812) – сугубо сухопутный человек, служащий английского Адмиралтейства. В 1782 году он опубликовал свой труд «Движение флотов» (русский перевод 1803 года), а затем, в 1804 году, – «Опыт морской тактики». Последователями Д. Клерка в английском флоте считаются адмиралы Дж. Джервис и Г. Нельсон. В русском флоте маневренную тактику впервые применили адмиралы Г. А. Спиридов и Ф. Ф. Ушаков в 70–90-х гг. 18 в.

На исторических примерах Д. Клерк доказал ошибочность равномерного распределения сил по всей линии баталии и впервые предложил на море применять принцип сосредоточения превосходящих сил против части сил противника, а остальные связывать боем. Он также предложил идею «прорезать» строй флота противника, что уже и ранее делали знаменитые русские флотоводцы. Английское Адмиралтейство официально признало тактику Д. Клерка. Одним из ярких примеров применения этой тактики стало знаменитое Трафальгарское сражение. Следует отметить, что в знаменитом Трафальгарском сражении принимал участие наш соотечественник адмирал А. П. Авинов (1786–1854), который после окончания Морского корпуса был командирован на учебу в Англию. В дальнейшем А. П. Авинов принимал участие в войне России и Франции (1812–1814 годы), а также 8 октября 1827 года на «Гангуте» в ставшем историческим Наваринском сражении. В 1819–1822 годах на шлюпе «Открытие» А. П. Авинов совершил кругосветное плавание. В 1834 году А. П. Авинов назначается начальником штаба Черноморского флота, с 1837 года командиром Севастопольского порта. В 1838–1848 годах А. П. Авинов являлся председателем комитета по строительству Нового адмиралтейства и сухих доков в Севастополе. В 1849 году был назначен членом Адмиралтейств – совета, а в 1852 году произведен в адмиралы.

Идеологию возрожденного военно-морского искусства в русском флоте первым поддержал и внедрил адмирал Ф. Ф. Ушаков. Практически вся его боевая деятельность, проходившая в Среди-

земном и Черном морях в конце 18-го столетия, уже была проникнута творческими началами военно-морского искусства. Такая деятельность не только прославила его имя, но и привела к господству России на Черном море. После возвращения русской эскадры из Средиземного моря в Севастополь непродуманным решением Александра I адмирал Ф. Ф. Ушаков был назначен на незначительную должность, а в 1807 году вообще был уволен в отставку.

Ф. Ф. Ушаков (1744(1745)-1817) — выдающийся русский флотоводец, адмирал. Окончил Морской кадетский корпус в 1766 году. После окончания корпуса проходил службу на Балтийском флоте, с 1769 года на Донской (Азовской) флотилии. Участвовал в русско-турецкой войне 1768–1774 годов. В 1775–1782 годах командовал фрегатом, линейным кораблем. В ходе русско-турецкой войны 1787–1791 годов в морском сражении у острова Фидониси Ф. Ф. Ушаков командовал авангардом русских кораблей. С 1790 года Ф. Ф. Ушаков — командующий Черноморским флотом. Ф. Ф. Ушаков одержал крупные победы над турецким флотом в Керченском сражении, в сражении у острова Тендра и мыса Калиакрия. Во время Средиземноморского похода 1798–1800 годов штурмом овладел крепостью Корфу. Проявил себя исключительно талантливым дипломатом при создании Греческой Республики Семи Островов. Умело организовал взаимодействие армии и флота при овладении Ионическими островами. Ф. Ф. Ушаков — основоположник маневренной тактики парусных кораблей. Актом исключительной важности является свершившийся факт канонизации православной церковью в 2001 году этого прославленного адмирала. Военно-морской флот впервые в своей истории получил в лице Ф. Ф. Ушакова истинную духовную опору.

Специалисты военно-морского искусства отдадут дань уважения адмиралу



Икона св. прав. Федора Ушакова



Адмирал М. П. Лазарев
(1788–1851)

М. П. Лазареву, с его именем связывают разработку теории, правил и организации высадки десантов и в целом проведения десантных операций. Отдельные принципы, правила посадки и высадки десанта, разработанные тогда, сохранились и до наших дней.

М. П. Лазарев (1788–1851) — выдающийся русский флотоводец, адмирал, мореплаватель, ученый, исследователь Антарктиды. В 1803 году окончил Морской кадетский корпус. Участник русско-шведской (1808–1809) и Отечественной (1812) войн. В период с 1813 по 1825 годы совершил три кругосветных плавания,

в том числе в 1819–1821 годах командиром шлюпа «Надежда» в экспедиции Ф. Ф. Беллинсгаузена, открывшей Антарктиду. С 1826 года М. П. Лазарев — командир линейного корабля «Азов», одновременно начальник штаба эскадры адмирала Л. П. Гейдена (1773–1850), в составе которой совершил поход в Средиземное море и участвовал в знаменитом Наваринском сражении 1827 года. В русско-турецкую войну 1828–1829 годов М. П. Лазарев руководил блокадой Дарданелл, затем командовал эскадрой кораблей, возвращавшихся из Средиземного моря в Балтийское море. В 1830–1831 годах М. П. Лазарев командовал отрядом кораблей Балтийской эскадры. С 1832 года М. П. Лазарев — начальник штаба Черноморского флота. В 1833–1851 годах он занимает должность главного командира Черноморского флота и портов Черного моря, военного губернатора Севастополя и Николаева. М. П. Лазарев обосновал внедрение на кораблях бомбических пушек. Бомбической пушкой являлась гладкоствольная пушка большого калибра, стрелявшая бомбами по настильной траектории. До появления бомбических пушек в морской артиллерии использовали орудия, способные стрелять бомбами только по навесным траекториям.

По его инициативе были заказаны и построены первые паровые и металлические корабли и суда для Черноморского флота. Учени-

ками и продолжателями дела М. П. Лазарева явились выдающиеся русские моряки-флотоводцы В. И. Истомин, В. А. Корнилов, П. С. Нахимов, А. А. Попов, Г. И. Бутаков и другие талантливые деятели отечественного флота.

Однако, по мнению многих историков, новый подъем военно-морского искусства в русском флоте и в мире по праву связан с именем талантливого практика и теоретика адмирала Д. Н. Сенявина (1763–1831 гг.).

Вот как оценивает деятельность прославленного адмирала Д. Н. Сенявина профессор контр-адмирал А. Д. Бубнов: «Сенявин был современником Нельсона, чье имя стоит в истории военно-морского искусства наравне с именами гениальных флотоводцев Фемистокла и де-Рюйтера. Хотя боевая деятельность Сенявина, выявившая его исключительное военно-морское искусство, началась уже после знаменитых побед Нельсона при Абукире (Абакуре) и Трафальгаре, так что уроки этих побед, вероятно, были известны Сенявину, это, однако, не умаляет его славы как флотоводца, вписавшего в историю русского флота и русского военно-морского искусства одну из самых блестящих и поучительных ее страниц. В некотором даже отношении позволительно считать, что Сенявин своим искусством не только достиг, но и превзошел Нельсона, ибо ему пришлось действовать в более трудной стратегической обстановке,



Адмирал В. И. Истомин
(1809–1855)



Адмирал
В. А. Корнилов (1806–1854)



Адмирал А. А. Попов
(1821–1898)



Адмирал Д. Н. Сенявин

чем та, в которой действовал Нельсон, и со значительно менее совершенными боевыми кораблями, чем те, которыми располагал Нельсон».

Наибольший талант флотоводца адмирала Д. Н. Сенявина проявился в период его руководства боевой деятельностью русской эскадры в восточной части Средиземного моря в 1806–1807 годах.

Имея в составе эскадры плохо оснащенные, устаревшие корабли, Д. Н. Сенявин своими решительными действиями завоевал ряд островов в Адриатическом море, создал ряд баз (например, в 1807 году на острове Тенедос), опираясь на которые практически заблокировал турецкий флот в Дарданеллах и полностью лишил свободы действий. Адмирал Д. Н. Сенявин первым из флотоводцев обосновал возможность решения военным флотом стратегических задач.

Особенно ярко военно-морской дар и флотоводческий талант адмирала Д. Н. Сенявина проявился в Афонском сражении 19 июня 1807 года, в котором он разбил наголову более сильный турецкий флот при его попытке прорвать блокаду Дарданелл. В этом сражении была правильно выбрана решающая точка в боевом порядке сил турецкого флота, и в отношении флагманских турецких кораблей было сосредоточено двойное превосходство сил.

Идея атаки была сформулирована адмиралом Д. Н. Сенявиным в знаменитом приказе перед Афонским сражением. А. Д. Бубнов, в частности, писал: «В этом приказе Сенявин, изложив вышеописанную идею атаки к общему руководству, предоставляет своим командирам свободу действий в выборе способов атаки, но требует от них решительных действий на минимальных расстояниях от противника, имеющих целью полное его уничтожение. Данный приказ адмирала Сенявина сравнивается историками со знаменитым меморандумом Нельсона при Трафальгарском сражении». Кратко содержание приказа можно представить следующим образом: «Обстоятельства обязывают нас дать решительное сражение, но покуда флагмана неприятельские не будут разбиты сильно,

до тех пор ожидать сражения весьма упорного, посему сделать нападение следующим образом: — неприятельских адмиралов — каждого атаковать двумя нашими, со всевозможной решительностью, как можно ближе, отнюдь не боясь, чтобы неприятель пожелал зажечь себя.

Прошедшее сражение 10-го мая показало, чем ближе к нему, тем менее от него вреда. Пришел на картечный выстрел, начать стрелять. С кем начато сражение, с тем и кончать или потоплением или покорением неприятельского корабля. Как по множеству непредвиденных случаев невозможно сделать на каждый положительных наставлений, я не распространяю оных более; надеюсь, что сын отечества потщится исполнить долг свой славным образом».

Для убедительности таланта Д. Н. Сенявина приведем состав противоборствующих эскадр, участвующих в Афонском морском сражении:

- Русская: 10 кораблей — 740 пушек,
- Турецкая: 10 кораблей, 5 фрегатов, 3 шлюпа — 1196 пушек.

Потери турецкого флота: 3 корабля, 4 фрегата, 1 шлюп. Убитыми 230 человек, ранеными 160, пленными 774. Потери русского флота: убитыми 78, ранеными 183.

Характерной особенностью деятельности талантливого адмирала Д. Н. Сенявина является то, что адмирал, руководствуясь только национальными интересами России в бассейне Адриатического моря, самостоятельно ставил себе политические цели и военные задачи. На основании поставленных себе задач отработывал планы боевых действий и практически их реализовывал.

Деятельность Д. Н. Сенявина в бассейне Адриатического моря представляет собой самый убедительный и наглядный пример влияния военного флота на геополитику.

К сожалению, вскоре, после знаменитого Афонского сражения боевая деятельность Д. Н. Сенявина в Среди-



Н. С. Мордвинов
(1754–1845)



Адмирал В. Я. Чичагов
(1726–1782)

земном море прекратилась. Его Императорское Величество Император Александр I не понимал и не признавал роли Военно-морского флота, особенно не признавал его значения для России. Мрачную атмосферу, царившую на флоте при Александре I, не развеяли даже успешные действия русского флота в Адриатике, Дарданеллах и Афоне. В то же время в России создается Морское Министерство. Однако создание Морского Министерства не способствовало стабильному развитию российского флота. Национальная морская стратегия

не формировалась. Адмиралы, преданные морской идее, авторитетом при дворе не пользовались. Первым морским министром был назначен в сентябре 1802 года выдающийся военачальник, адмирал Н. С. Мордвинов (1754–1845 г.). Однако уже через 4 месяца он подаёт в отставку из-за несогласия с морской политикой Особого комитета и Императора. В частности, Председатель Департамента гражданских и духовных дел Государственного совета. А. А. Аракчеев о Н. С. Мордвинове так докладывал Императору в 1821 году: «... Я с ним знаком, как и со всеми ему подобными, и считаю его пустым человеком» (Александр. Т. 2. С. 686). Авторы не могут согласиться с такой оценкой чиновника.

Н. С. Мордвинов (1754–1845) — сын адмирала С. И. Мордвинова (1701–1777). Талантливый флотоводец. С 1774 по 1777 годы проходил стажировку в Англии. В 1782 году он был назначен командиром корабля «Царь Константин», который входил в эскадру адмирала В. Я. Чичагова.

В 1785 году Н. С. Мордвинов назначается членом Черноморского адмиралтейского правления. Он — участник русско-турецкой войны 1787–1791 годов. Под Очаковым Н. С. Мордвинов командовал гребным флотом и одержал блестящую победу, уничтожив 23 корабля противника. В 1792 году Н. С. Мордвинов был назначен командиром Черноморского флота и портов.

В 1797 году Н. С. Мордвинов был произведен в адмиралы. С 1801 года Н. С. Мордвинов – вице-президент Адмиралтейств-коллегии, с 1802 года – Министр морских сил. После ухода в отставку занимался финансовыми и экономическими реформами. Член Государственного Совета. В 1823–1840 годах Н. С. Мордвинов являлся председателем Императорского вольно-экономического общества. Отец адмирала Н. С. Мордвинова – С. И. Мордвинов после окончания Петербургской морской академии в 1716 году был направлен во Францию для изучения морского дела. В 1722 году королем Франции Людовиком XIV производится в корабельные подпоручики. После возвращения в Россию в 1724 году назначается адъютантом к главному командиру Кронштадта, вице-адмиралу Гордону. Исполнял должности капитана Кронштадтского и Архангельского портов. В 1763 году определяется членом комиссии российских флотов и адмиралтейского правления. Автор фундаментальных трудов: «Полного собрания о навигации», «Толкования о геометрии» и многих других.

К сожалению, и преемники адмирала Н. С. Мордвинова, адмиралы П. В. Чичагов (1767–1849), И. И. де Траверсе (1754–1830), А. В. фон Моллер (1764–1849), ничего не сделали для поднятия престижа флота и его развития. Очевидно, что когда во главе флота стоят не достаточно талантливые или безразличные люди, то никакая передовая морская стратегия не может быть реализована. В то же время среди офицеров военного флота была целая плеяда талантливых людей, например, адмирал В. Я. Чичагов (1726–1809) оставил в истории отечественного флота глубокий след. В. Я. Чичагов начал службу на флоте в 1742 году. Будучи командиром трех судов, «Чичагов», «Панов» и «Бабаев», дважды, в 1765 и 1766 годах, возглавлял секретные экспедиции для отыскания морского прохода Северным Ледовитым океаном на Камчатку. С 1768 года последовательно занимал должности главного командира Архангельского, Ревельского и Кронштадтского портов. В 1774 году был направлен в Донскую экспедицию и успешно провел бой с турецким флотом в Керченском проливе. В 1782 году получил чин адмирала. Во время русско-шведской войны 1788–1790 годов был Главнокомандующим Балтийским флотом. Под его руководством флот



И. Ф. Крузенштерн



Ю. Ф. Лисянский



Ф. Ф. Беллинсгаузен

одержал блестящие победы при острове Эланде, Выборге и Ревеле.

Непонимание роли Военно-морского флота Императором Александром I особенно отчетливо проявилось в войне с Англией в 1807–1812 годы. В соответствии с Тильзитским миром, Россия утратила все завоевание на Средиземном море, добытые флотом в XVIII и начале XIX веках. Русская эскадра была отозвана из Средиземного моря, а сам Д. Н. Сенявин впал у Александра I в немилость, жил вне флота в бедности.

Царствование Александра I вошло в историю парадоксальностью отношения двора к Военно-морскому флоту. С одной стороны, особенно жестко и однозначно осуществлялось официальное отрицание морской стратегии России в пользу континентального мышления, с другой – в этот период были сделаны блестящие научные открытия и победы русского парусного флота. Например, военные моряки в период с 1803 по 1805 годы под руководством И. Ф. Крузенштерна (1770–1846 гг.) и Ю. Ф. Лисянского (1773–1837 гг.) совершили первое в отечественной истории кругосветное плавание. В 1819–1820 годы Ф. Ф. Беллинсгаузен (1779–1852 гг.) и М. П. Лазарев (1788–1851 гг.) открыли Антарктику. В этот период были совершены и другие кругосветные плавания, целью которых было дальнейшее изучение Атлантического, Тихого, Индийского океанов.

Ю. Ф. Лисянский окончил Морской кадетский корпус в 1788 году. Участник русско-шведской войны 1788–1790 годов. В первом русском кругосветном плавании 1803–1806 годов Ю. Ф. Лисянский командовал шлюпом «Нева». Он открыл один из Гавайских островов и ряд других в архипелаге Александра. Ю. Ф. Лисянский — автор книг «Путешествие вокруг света в 1803, 4, 5 и 1806 годах», «Собрание карт и рисунков, принадлежащих к путешествию... Юрия Лисянского на корабле «Нева».

Таким образом, закончился весьма непродолжительный период подъема военно-морского искусства в русском флоте в конце XVIII и начале XIX веков. Военный флот в период правления государством Александра I постепенно пришел в «запуск», корабли практически не строились. Очередной период «упадка» военно-морского флота России продлился без малого целое столетие и завершился страшной катастрофой Цусимы. Стратегическим интересам России на море был нанесен непоправимый урон.

В то же время и Англо-русская война (1807–1812) носила характер отдельных столкновений небольших сил сторон в Атлантическом океане, Средиземном, Адриатическом, Балтийском, Баренцевом и Белом морях и практически не оказала влияние на развитие военно-морского искусства.

После «неожиданного исчезновения» Императора Александра I в 1825 году на престол взошел третий сын Павла I – Николай I. Его Императорскому Величеству Императору Николаю I достался от Императора Александра I военный флот в плачевном состоянии. Например, на Балтийском флоте по штату было положено иметь 27 линкоров, фактически было 15, из них только 5 были способны выйти в море. На Черноморском флоте из имеемых 15 линкоров только 10 «были пригодны к службе».

К величайшему сожалению, нами оказались забыты слова Императора Николая I: «Где раз был водружен Рус-



Император
Николай I Павлович



Адмирал Л. П. Гейден
(1773–1850)



Адмирал М. Ф. Рейнеке
(1801–1859)



Великий князь Константин
Николаевич (1827–1892)

ский флаг, там он должен развиваться до скончания века!».

Свои преобразования на флоте Император Николай I Павлович начал с кадровых назначений, например, он вернул из отставки опального вице-адмирала Д. Н. Сенявина, назначил его Командующим Балтийским флотом, а в 1826 году произвел его в адмиралы и пожаловал званием генерал-адъютанта. Ответственные должности получили также известные всему миру прославленные моряки Ф. Ф. Беллинсгаузен, В. М. Головнин, Л. П. Гейден, И. Ф. Крузенштерн, М. П. Лазарев, известный русский учёный-гидрограф, вице-адмирал, член-корреспондент Академии наук, член Императорского Географического общества, автор большого количества работ по гидрографии, астрономии, мореплаванию М. Ф. Рейнеке (1801–1859), чем он, несомненно, снискал к себе доверие моряков.

Император Николай I Павлович сделал многое для возрождения парусного флота Великой России. Уже 31 декабря 1825 года Император Николай I издал Указ об учреждении «Комитета образования флота». Флоту впервые ставились стратегические задачи – обеспечить господство на Балтийском и Черном морях. К 1833 году численный состав российского флота был доведен до штатной численности и приведен в полную боевую готовность. Политика Николая I в области строительства фло-

та и его технического обеспечения является поучительной и для нашего времени. Например, в основных базах стали строить склады-магазины на берегу. С 1832 года впервые в России началось строительство крытых эллингов, чтобы при постройке суда не гнили еще на стапелях. На кораблях были установлены печи «для очищения воздуха и предохранения судов от сырости и происходящих от того преждевременной гнилости». По указу царя на линкорах стали устанавливать 4 печи, на фрегатах по 2, а на остальных судах по 1 печи. Установка печей позволила продлить срок службы кораблей почти вдвое. С 1834 года провизионные камеры стали обивать оцинкованным железом, крыйт-камеры покрывали свинцом. Каменный балласт стали заменять чугунным.

Исключительная роль в развитии русского флота принадлежит сыну императора Николая I, Великому князю Константину Николаевичу (1827–1892).

Его Высочество Великий князь Константин Николаевич с 1832 года под руководством Ф. П. Литке изучал морское дело. Служил на многих кораблях Балтийского флота. В 1855 году ему присвоено звание адмирала флота. С этого же года по 1881 год Великий князь Константин Николаевич возглавлял Морское ведомство. Именно он руководил возрождением русского флота после Крымской войны (1853–1856 гг.). Был активным сторонником создания паровых судов, броненосцев, подводных лодок, минного оружия.

Ф. П. Литке (Фридрих Вениамин) (1797–1882) на флоте начал службу в 1813 году. Участник кругосветного плавания В. М. Головнина в 1817–1819 годах. В 1821–1824 годах возглавлял экспедицию по исследованию Новой Земли, Баренцева и Белого морей. В 1826–1829 годах руководил кругосветным морским походом на шлюпе «Сенявин». Один из основателей и руководителей Русского географического общества (1845–1850). С 1846 года – Председатель Морского ученого комитета. Главный командир и военный губернатор Ревеля (1850–1853), а затем Кронштадта (1853). С 1855 года – член Государственного Совета, адмирал. С 1864 года до конца жизни был Президентом Петербургской Академии наук.



Адмирал В. М. Головнин
(1776–1831)

В. М. Головнин (1776–1831) — выдающийся русский мореплаватель, вице-адмирал, член-корреспондент Петербургской Академии наук. В 1792 году окончил Морской кадетский корпус. В 1795–1806 годах проходил службу на кораблях русского и английского флотов. В 1806–1807 годах впервые в отечественной истории составил свод морских сигналов для русского флота. В 1807 году, командуя шлюпом «Диана», совершил плавание из Кронштадта на Камчатку

для изучения Тихого океана. Подробно описал Курильские острова. В 1817–1819 годах совершил кругосветное плавание на шлюпе «Камчатка». С 1821 года помощник директора Морского корпуса. Его учениками были талантливые русские флотоводцы Ф. П. Литке, Ф. П. Врангель. С 1823 года генерал-интендант флота, возглавлял кораблестроительный и артиллерийский департаменты. Под его непосредственным руководством было построено свыше 200 военных судов, в том числе первых 10 в России пароходов.

В 1826 году в рамках Морского Министерства был создан департамент корабельных лесов, занимавшийся охраной, разведанием, улучшением корабельных рощ, а также заготовкой и доставкой леса и деталей к местам судостроения. Следует отметить, что этот департамент, незначительно изменяясь, просуществовал в России до 1917 года.

В 1827 году Император Николай I утвердил положение и штаты корпуса флотских штурманов. Еще раньше, в 1826 году, в России впервые появился и корпус корабельных инженеров.

В 1834 году Император Николай I увеличил вдвое оклады офицерам и «количество столовых денег».

С 1826 года в России началось ускоренное строительство кораблей, особенностью которого была борьба за качество. Только за 8 лет царствования Императора Николая I в Санкт-Петербурге и Архангельске было построено 24 линкора, 20 фрегатов, 12 бригов, 9 шхун, 7 пароходов.

Следует отметить, что наиболее слабым местом военно-морской политики Российской Империи того времени, несомненно, являлось отсутствие морской стратегии. Наиболее наглядно отсутствие морской стратегии проявилось в недооценке проливов Босфор и Дарданеллы. В самом начале Крымской войны проливно-зона не была блокирована Черноморским флотом и не была проведена соответствующая десантная операция по её захвату. Это привело к тому, что военные флоты Англии и Франции, превосходившие русский флот по общему числу кораблей в 3–4 раза, а по современным паровым кораблям в 9 раз, беспрепятственно вошли в Черное море и установили там полное своё господство. Русский Черноморский парусный флот был блокирован в Севастополе и практически уничтожен своими руками.



Адмирал П. С. Нахимов

Единственным светлым «пятном» этого столетия в истории русского флота является победа эскадры под руководством адмирала П. С. Нахимова над турецким флотом при Синопе.

Однако с точки зрения военно-морского искусства, это сражение практически не представляет собой особого интереса для анализа. Синопское сражение является последним крупным сражением парусного флота. В этом сражении впервые была доказана высокая эффективность так называемой бомбической артиллерии, изобретенной французским инженером, артиллеристом Пексаном. В России на вооружение «бомбические» пушки были приняты в 1834 году. Так распорядилась история, что именно Синопское сражение в 1853 году стало последним крупным сражением парусных флотов мира.

Учитывая особое отношение к адмиралу П. С. Нахимову в нашем флоте, коротко представим его краткую биографию.

Павел Степанович Нахимов происходит из бедной, но старинной дворянской семьи Смоленской губернии. Родился он 23 июня (по старому стилю) 1802 года. Тринадцатилетним мальчиком он

был отправлен в гардемаринскую роту Морского Корпуса. Произведенный через два года в унтер-офицеры, он окончил Корпус 6 из 75 человек своего выпуска, 9 февраля 1818 года последовало производство в офицеры. Молодой мичман, не достигший еще 16 лет, начинает свою карьеру на Балтийском море. В начале своей службы П. С. Нахимов знакомится с выдающимся моряком Михаилом Петровичем Лазаревым. Знаменитый основатель целой школы моряков оценил молодого мичмана и три года спустя, подбирая лучших офицеров в кругосветное плавание на фрегате «Крейсер», ходатайствовал о назначении к нему Нахимова. Во время плавания мичман Нахимов по экзамену был произведен в лейтенанты.

По возвращении из плавания, П. С. Нахимов поступает на только что спущенный корабль «Азов» под командование М. П. Лазарева. Истории известен факт, что в 1827 году А. С. Пушкин в Кронштадте провожал линейный корабль «Азов». На «Азове» служили три молодых офицера, которые вскоре станут национальными героями в Крымскую войну – лейтенант Нахимов, мичман Корнилов и гардемарин Истомина. На этом корабле П. С. Нахимов получает свое первое боевое крещение в Наваринском сражении и за отличие производится в капитан-лейтенанты и награждается орденом Святого Георгия 4-го класса. После этого молодой офицер получает в командование взятый у турок корвет «Наварин». Вскоре его назначают командиром строящегося фрегата «Паллада». 16 августа 1833 года с П. С. Нахимовым произошел знаменитый случай. П. С. Нахимов, будучи одним из самых молодых командиров в эскадре Ф. Ф. Беллинсгаузена и убедившись, что эскадра рискует попасть на мель, не поколебался сделать сигнал «Флот идет на опасности», выйдя одновременно из строя. Сделать поседевшему на море, строгому к себе и к подчиненным адмиралу такой сигнал, указывающий в сущности, что он не туда ведет эскадру, — требовало известной решимости...» Историк М. Кубе пишет, что «при первой встрече с Нахимовым после этого случая Император Николай Павлович удостоил его следующими милостивыми словами: «Я тебе обязан сохранением эскадры, благодарю тебя, Я никогда тебе этого не забуду». В 1833 году П. С. Нахимов переходит на Черноморский флот и получает в командование корабль «Силистрия».

Произведенный в контр-адмиралы, П. С. Нахимов по 1852 год командует практической эскадрой.

Компанию 1853 года уже в чине вице-адмирала П. С. Нахимов начал, командуя первой практической эскадрой, постоянно находящейся в Черном море. Осенью этого же года он блестяще выполняет операцию по переброске войск на Кавказское побережье. С объявлением Турцией войны П. С. Нахимов одним из первых находится на самых передовых рубежах. Обнаружив 11 ноября в Синопской бухте турецкую эскадру, стоявшую под защитой береговых батарей, Нахимов об этом донес.

18-го ноября Адмирал собрал на «Императрице Марии» младшего флагмана и командиров и довел до них свой план атаки, после чего вышел знаменитый приказ П. С. Нахимова. В конце приказа были такие слова: « В заключении выскажу свою мысль, что все предварительные наставления при переменившихся обстоятельствах могут затруднить командира, знающего свое дело, и потому я предоставляю каждому совершенно независимо действовать по своему усмотрению, но непременно исполнить свой долг. Государь Император и Россия ожидают славных подвигов от Черноморского флота. От нас зависит оправдать ожидания... » Турецкая эскадра была разгромлена полностью.

Великому адмиралу П. С. Нахимову так и не суждено было еще раз повести в бой свои корабли, таково было близорукое решение и упорство Главнокомандующего, светлейшего князя В. А. Меншикова (1816–1893). Нам только остается отметить, что при «переходе», П. С. Нахимова на сушу, скромно уступая по должности младшему по чину В. А. Корнилову (1806–1854) ради пользы Родины, П. С. Нахимов сумел всюду и везде быть вдохновителем обороны Севастополя. 30 июня 1855 года адмирал П. С. Нахимов ушел из жизни непобедимым на море флотоводцем. В истории российского флота существенная роль отведена и брату П. С. Нахимова – С. С. Нахимову (1802–1875). С. С. Нахимов по окончании Морского кадетского корпуса (1838) проходил службу на различных флотских должностях. В 1855 году С. С. Нахимов назначается помощником директора Морского кадетского корпуса, а в 1857 директором Морского кадетского корпуса.

Таким образом, в годы правления Императора Николая I закончилась эпоха парусного флота России, продолжавшаяся полтора столетия. Она ознаменовалась блистательными морскими победами, которые подняли Великую Россию на вершину могущества и славы. С потерей флота Россия надолго утратила свое влияние на мировую политику. Однако в памяти русского народа навечно остались подвиги лучших сынов России, талантливых адмиралов Г. А. Спиридова, Ф. Ф. Ушакова, Д. Н. Сенявина, М. П. Лазарева, П. С. Нахимова, В. А. Корнилова и многих, многих других. В истории российского флота династия адмиралов Корниловых занимает особое место. Кроме талантливого флотоводца, героя обороны Севастополя, вице-адмирала В. А. Корнилова, славу отечественного флота создавали его двоюродный брат А. А. Корнилов (1830–1907) и племянник Н. А. Корнилов. В. А. Корнилов (1806–1854) — талантливый русский флотоводец, герой обороны Севастополя, вице-адмирал. В 1823 году окончил Морской кадетский корпус. В 1824–1826 годах офицер Гвардейского флотского экипажа, на линейном корабле «Азов» участвовал в Наваринском сражении и в русско-турецкой войне. С 1834 года командир брига, затем корвета и линейного корабля Черноморского флота. В 1840–1846 годах руководил высадкой морского десанта на Кавказском побережье. В 1846–1848 годах находился в Англии и наблюдал за строительством паровых кораблей для Черноморского флота. С 1849 года В. А. Корнилов — начальник штаба Черноморского флота. Во время Крымской (русско-турецкой) войны 1853–1856 годов он командовал отрядом первых пароходофрегатом и участвовал в первом в истории морском бою паровых кораблей.

А. А. Корнилов по окончании Морского кадетского корпуса в 1851–1855 годах проходил службу на кораблях Черноморского флота. Участвовал в Крымской войне, в том числе в Синопском сражении на фрегате «Одесса» и в обороне Севастополя вместе со своим братом В. А. Корниловым. В 1857–1862 годах А. А. Корнилов дважды совершал переходы к берегам Японии, участвовал в первых гидрологических работах на Дальнем Востоке. В 1885 году назначается командиром отряда судов Тихоокеанского флота.

Племянник В. А. Корнилова, генерал-майор Н. А. Корнилов по окончании Морского кадетского корпуса в 1888–1891 годах участвовал в длительных плаваниях Тихоокеанской эскадры. В 1895 году Н. А. Корнилов зачисляется в штат Морского кадетского корпуса преподавателем математики и навигации. С 1913 года становится начальником Санкт-Петербургских соединенных училищ дальнего плавания и судовых механиков торгового флота имени императора Петра Первого. Талантливый ученый, автор книг «Лоция морей», «Навигация» и многих других. Глубоко символичным является факт того, что и сегодня в ВМФ современной России продолжает славные дела династии Корниловых командир Ленинградской ВМБ — вице-адмирал А. И. Корнилов.

Говоря о династии величайших русских моряков Корниловых, приведем выдержку из Высочайшего рескрипта Государя Императора Николая Первого на имя вдовы генерал-адъютанта вице-адмирала В. А. Корнилова: «Славная смерть Вашего мужа лишила наш флот одного из отличнейших адмиралов, а Меня одного из моих любимейших сотрудников, которому Я предназначал продолжать полезные труды Михаила Петровича Лазарева. Глубоко сочувствуя скорби всего флота и вашей горести, Я не могу более почтить память покойного, как повторить с уважением последние слова его. Он говорил: «Я счастлив, что умираю за отечество». Россия не забудет этих слов и детям вашим переходит имя, почтенное в истории Русского Флота».

Последующие революционные разработки изменили задачи, которые мог решать ВМФ. Например, изобретение гребного винта в 1837 году позволило внедрить на боевые корабли паровую машину, однако их внешний облик практически не изменился.

Идея употребления гребного винта как движителя была высказана ещё в 1752 году выдающимся швейцарским физиком-универсалом и математиком Даниилом Бернулли (1700–1782), затем позднее шотландский инженер, изобретатель-механик, член Эдинбургского королевского общества (1784), Лондонского королевского общества (1785), Парижской академии наук (1814) Джеймс Уатт (1736–1819) повторил её. Но практическое осуществ-

вление эта идея получила только в 1836 году, когда английский изобретатель Френсис Смит (англ. Francis Pettit Smith) воспользовался гребным винтом для небольшого парохода водоизмещением 6 тонн. Одновременно со Ф. Смитом и независимо от него разрабатывал применение гребного винта как движителя Джон Эрикссон (англ. John Ericsson). Он построил винтовой пароход мощностью в 70 л. с. «Стоктон», затем совершил на нем переход в Америку, где его идея была встречена положительно и уже в начале 40-х годов был спущен первый винтовой фрегат USS Princeton (англ. USS Princeton) с машиной мощностью в 400 л. с., обеспечивавшей ему ход до 14 узлов. Удачные опыты Ф. Смита привели к образованию компании, на средства которой был построен первый винтовой пароход в 237 тонн, названный «Архимед».

Революционным шагом в мировом кораблестроении явилось также создание в России броненосца «Петр Великий» — это был принципиально новый корабль для ведения эскадренного боя, определивший облик всех кораблей мира до 1906–1910 годов.

Следующим революционным шагом в создании принципиально новых кораблей стало строительство в 1906 году в Англии ли-



Броненосец
«Петр Великий»



Линейный корабль
«Дредноут»

нейного корабля «Дредноут», который определил собой внутреннее устройство и внешний облик крупных боевых кораблей практически до 1960 года, до появления на вооружении ракетного оружия. Более того, корабли типа «Дредноут» стали играть достаточно заметную роль в проведении государствами внутренней и внешней политики.

После смерти Николая I на Российский престол взошел его старший сын Император Александр II, а младший сын Константин, стал управлять флотом.

В этот период начались длительные плавания одиночных кораблей. Стала активно развиваться военно-морская наука. Строительство кораблей способ-

ствовало внедрению новых технологий в смежных отраслях промышленности.

Новое слово в теорию военно-морского искусства внес в 1863 году труд адмирала Г. И. Бутакова «Новые основания паровой тактики», ставший основным документом при использовании паровых и броненосных судов.

Г. И. Бутаков (1820–1882) является составителем первой лоции Черного моря. Он участвовал в Синопском сражении и обороне Севастополя. С 1856 года Г. И. Бутаков — главный командир Николаевского порта и военный губернатор Николаева

и Севастополя. В 1867–1877 годах командовал броненосной эскадрой Балтийского флота. С 1881 года — главный командир Санкт-Петербургского порта. Разработал основы тактики парового флота, изменил организацию подготовки военно-морских кадров.

Император Александр II Николаевич только формально подтвердил мысль и дела своего отца, что «Россия должна быть прекрасной морской державою». Однако, несмотря на это, бюджет флота резко сократился.

В 1876 году в истории отечественного военно-морского флота произошло важнейшее событие. Впервые броненосцу береговой обороны (охраны), построенному в Николаеве, было присвоено имя выдающегося русского кораблестроителя, флотоводца, исследователя вице-адмирала А. А. Попова (1821–1898). В 1908 году второй боевой корабль получил имя выдающегося флотоводца, океанографа и кораблестроителя С. О. Макарова.

1 марта 1881 года на престол взошел царь-миротворец Александр III (1845–1894).

Это был прогрессивный, исключительно волевой, сильный человек, горячо и преданно любящий свою державу — истинный Император Великой России. С первых дней своего царствования



Император
Александр II Николаевич



Адмирал А. А. Попов



С. О. Макаров



Царь-миротворец
Александр III

он повел политику, которую затем завещал наследнику-цесаревичу Николаю Александровичу: «Знай: у России нет друзей. Нашей огромности боятся... В политике держись независимой позиции. Избегай войн... Укрепляй семью, потому что она основа всякого государства... У России есть только два верных союзника: ее армия и флот».

Верховным Главнокомандующим стал Его Императорское Высочество Великий Князь Николай Николаевич. Любовь к флоту разделяла и Государыня Императрица Мария Федоровна. И эту свою любовь она передала и детям. Например, на крейсере «Адмирал Корнилов» проходил службу Великий Князь Цесаревич Георгий Александрович. Благодаря любви матери к флоту, и Государь Император Николай II Александрович основательно был осведомлен о военно-морских делах и лично возглавил восстановление Императорского Флота после Русско-японской войны. Русским морякам особенно надлежит помнить, что по воле Государыни Императрицы Марии Федоровны ее гроб был покрыт славным Георгиевским флагом. В последний путь Великого князя Николая Николаевича провожал кормовой Георгиевский флаг с крейсера «Память Меркурия».

О любви Александра III Александровича к Императорскому флоту свидетельствуют многие факты. Например, Государь Император Александр III 15 мая 1883 года, по случаю столетия

существования Черноморского флота, всемилостивейше удостоил его следующей грамотою:

«Нашему Черноморскому Флоту.

Черноморский Флот достиг ста лет своего славного существования. Мне отраднo по этому случаю вспомнить о трудах флота на пользу России, о подвигах его на ея славу.

Всеобъемлющий дух Петра и мудрость Екатерины предначертали утвердить господство России на берегах древняго Понта Евксинскаго. С появлением нашим на берегах сих вновь стали возникать цветущия поселения, развивалась торговля и промышленность. Распространение границ Империи до берегов Черного и Азовского морей было делом всего народа русскаго; но мирные успехи новых поселенцев и благосостояние их не упрочилось бы без покровительства охраняющей морской силы. Содействовав успехам нашей доблестной Армии в покорении Крыма, Черноморский флот закрепил там свое владычество. Под его защитою, согретые лучами его славы, взросли по берегам моря плоды благодатнаго мира. К сему отрадному явлению, повели доблестныя деяния моряков наших, на водах Средиземного и Черного морей и на Дунае, под стенами Варны, у твердыне Кавказа.

И не в сиянии успехов, не в громе побед только явил Черноморский флот, свою доблесть. Она не покидала его в горниле страданий, в долгие, кровавые дни геройской защиты Севастополя.

Начатою ныне постройкою кораблей, призываю вновь, сей доблестный флот на преемственные для него поприще чести, пользы и славы и, вместе с признательною Россиею воспоминаю с гордостью имена Чичагова, Сенявина, Мордвинова, Ушакова, Грейга, Казарского, Лазарева, Нахимова и Корнилова.

Связуя знамения минувшего с упованием на будущее, Я повелел окончить строящийся в Севастополе над могилами адмиралов храм Святого Равноапостольскаго князя Владимира и в нем сохранить для потомства имена всех Черноморцев, которые подвигами или полезными для отечества трудами украсили или украсят жизнь свою.

Воздвигнутый там, где Россия через своего вождя озарилась впервые светом Божественной истины, священный памятник сей

да послужит символом сочетания христианского рвения с доблестями воина. Да будет и впредь заветом Черноморцев: крепость в вере, верность Престолу, польза и слава Отечеству». Как в настоящее время не хватает ВМФ современной России такой оценки со стороны политического руководства государства.

В одном из своих Высочайших Приказов Император Александр III отмечал: «... На водах, свидетелях нашей доблести, вверяю вам охрану чести и достоинства России!».

Через 31 год, когда грянула Первая мировая война, Черноморский флот исполнил завет Монарха Миротворца. Героические дела Черноморского флота и в период Великой Отечественной войны стяжали ему славу непобедимого флота.

Таким образом, в XIX веке Англия, Франция, США и Германия предпринимали серьёзные шаги для сдерживания российской торговой экспансии на юге и востоке. В центре этих событий всегда оказывался Военно-морской флот России, решая все возложенные на него задачи. В то же время именно Императорский флот являлся направлением главного удара европейской политической элиты.

Подведем краткий итог становления российского флота в период правления различных Российских Императоров:

Петр Великий (1682–1725). Ботик Петра Великого – «дедушка Русского флота» (1688), потешный флот (1691), первый военный флот – 22 галеры, построенные в селе Преображенском (1696), содействие флота взятию Азова (1696), учреждение в Москве «Школы математических и навигацких наук» – праматери Морского Корпуса (1701) и всего светского образования России, подъем на кораблях российского Военно-морского флота Андреевского флага (1703), содействие флота при осаде Нарвы (1704), взятие Выборга (1710), первый океанский переход русских кораблей (фрегаты «Пророк Илья» и «Святой Петр») из Архангельска в Балтийское море (1710), содействие Апраксину при взятии Гельсингфорса и Або (1713), Первая знаменитая морская победа при Гангуте (1714), Первая морская победа в открытом море и острова Эзель (1719), морское сражение возле острова Гренгам (1720), издание первого в истории «Устава морского

обо всем, что касается к доброму управлению в бытность флота на море» (1720), организация и оборудование экспедиции капитана 1 ранга В. Беринга (1725).

Екатерина I (1725–1727) и Петр II (1727–1730). Крайний упадок флота. Открытие капитаном 1 ранга В. Берингом пролива между Азией и Америкой.

Анна Иоановна (1730–1740). Учреждение «особливой комиссии для рассмотрения и приведения в добрый и надлежащий порядок Флота» (1732), эффективная и своевременная помощь флота русским войскам, осаждавшим Данциг в период войны за польскую корону (1733), содействие при осаде Азова и Очакова в войне с Турцией (1737–1739).

Елизавета Петровна (1741–1761). Взаимодействие с Армией в войне со Швецией (1756), флот постоянно «крейсеровал» (находился) в море, однако столкновений с неприятелем не было, во время семилетней войны русская эскадра участвовала во взятии Кольберга (1761).

Екатерина II Великая (1762–1796). Подъем флота, усиленное судостроение, Архипелагская экспедиция (1769–1774), уничтожение турецкого флота в Чесменской бухте (1770), направление отряда контр-адмирала Т. Г. Козлянинова (1740–1798) в Средиземное море (1776), направление отряда контр-адмирала, героя Чесменского морского сражения С. П. Хметевского (1730–1800) к «Норкапу» (1779), направление трех отрядов, состоящих из 15 кораблей и 4 фрегатов, в Средиземное море, от Гибралтара до Английского канала и «от Зунда до Английского канала», для покровительства Русскому Флагу – первая дипломатическая миссия (1780 и 1782), успешные действия русского флота под Очаковым (1788), сражение на Ревельском рейде (1790), сражение у Керченского пролива (1790), сражение у селения Каллиакрия (1791).

Лучшие офицеры екатерининского времени были и моряками, и воинами, и учителями, и дипломатами. Образование и воспитание делало из них разносторонних людей, способных показать себя в разных ипостасях. Их не связывала жесткая до террора дисциплина, угрожающая карами за служебное свободомыслие. Поощрение успешных самостоятельных усилий моряков, снисхо-

дительное отношение к произвольным ошибкам при принятии оригинальных, но рискованных решений, награды по заслугам способствовали выдвижению талантливых, инициативных и решительных людей, способных при различных обстоятельствах поддерживать честь российского флага. Такими и были адмиралы Т. Г. Козлянинов, С. П. Хметевский, такими были многие, не замеченные историей, труженики и воины, создавшие славу Российского флота.

Павел I Петрович – генерал-адмирал (1796–1801). Падение флота, новый морской Устав (1797), участие флота в англо-русской экспедиции (1799), первый выход Черноморского флота под руководством Ф. Ф. Ушакова из Черного моря и освобождение Ионических островов и Неаполитанского королевства от власти французов (1798–1799).

Александр I Павлович (1801–1825). Постоянное участие Балтийского флота в боевых действиях с 1804 по 1819 годы, Архипелагская экспедиция (1807), англо-русская война (1807–1812), русско-шведская война (1808–1809), содействие Армии при защите Риги (1812) и осаде Данцига (1813), боевая деятельность Черноморского флота: экспедиция адмирала Сенявина в Средиземное море (1806), русско-турецкая война (1807–1812), взятие Анапы контр-адмиралом Пустошкиным (1807) и Сухум-Кале контр-адмиралом Додтом (1810), первое кругосветное плавание лейтенанта Крузенштерна (1803), открытие новых земель и организация научных исследований по описанию морей (под руководством Крузенштерна, Лисянского, Головнина, Беллинсгаузена, Васильева, Лазарева, Коцубы, Литке, Гегемейстера, Врангеля), образование экипажей (1810), образование Морского Министерства (1815).

Николай I Александрович (1825–1855). Внимательное отношение к флоту. Отправка в Средиземное море эскадры контр-адмирала Л. П. Гейдена (1827–1834), Наваринское сражение (1827), основание при Морском корпусе офицерских классов, будущей Морской Академии (1827), взятие крепостей Сизополь и Анапа (1828), содействие при взятии Варны (1828), геройский бой брига «Меркурий» под командованием лейтенанта А. И. Казарского

(1829), с 1832 года Черноморский флот ежегодно по 6 месяцев находится в крейсерстве у берегов Кавказа, благодаря этому, а также благодаря усилиям адмиралов Грейга и Лазарева, Черноморский флот был доведен до высшей степени боевой готовности, что и способствовало уничтожению турецкого флота при Синопе (1853), Севастопольская оборона (1854–1855), затопление кораблей Черноморского флота на подступах к Севастополю (1854), продолжение кругосветных плаваний и открытие новых земель, присоединение Амурского края адмиралом Г. И. Невельским (1813–1876) (1853).

Александр II (1855–1881). Развитие флота. Начало строительства винтовых корветов (1855), исключение из состава флота всех чисто парусных кораблей (1862), начало строительства железных кораблей (1861), длительные плавания кораблей в Средиземном море и в Тихом океане, посещение русскими эскадрами Америки: отрядом контр-адмирала С. С. Лесовского Нью-Йорка, контр-адмирала А. А. Попова – Сан-Франциско (1863), эскадра контр-адмирала Бутакова переправляет 24951 греков с острова Крит в Пирей, спасая их от турок (1867–1868), отмена по Лондонскому трактату статей Парижского мира 1856 года, запрещавших России иметь на Черном море военно-морской флот (1871), участие военно-морского флота в русско-турецкой войне (1877–1878), преобразование офицерских классов при Морском Корпусе в Николаевскую Морскую Академию (1877).

Очередной яркий пример влияния морской силы связан с действиями эскадры под командованием адмиралов С. С. Лесовского



Памятник А. И. Казарскому



Адмирал С. С. Лесовский

(1817–1884) и А. А. Попова. В 1863–1864 годах эскадра из шести кораблей (фрегаты «Александр Невский», «Ослябя» и «Пересвет», корветы «Варяг» и «Витязь», клипер «Алмаз») была направлена в Нью-Йорк с целью не допустить вмешательства Великобритании и Франции в Гражданскую войну Севера и Юга. Поставленная эскадре задача была блестяще выполнена русскими моряками.

Александр III (1881–1894). Продолжение умеренного развития флота. Принятие 20-летней программы строительства броненосного флота. Утверждение положения о морском цензе, упразднение корпусов морской артиллерии и флотских штурманов, основание школ машинных квартирмейстеров и водолазов (1855, 1888), начало возрождения Черноморского флота – спуск на воду эскадренных броненосцев «Императрица Екатерина II» и «Чесма» (1886).

Николай II (1894–1917). Наиболее динамичное развитие флота после русско-японской войны. Принятие программы судостроения для нужд Дальнего Востока (1898), русско-японская война (1904–1905), образование Морского Генерального штаба (1906), закладка первых дредноутов Русского Императорского флота (1909), Первая мировая война (1914–1918).

В 1910 году по повелению Императора Николая II особое совещание рассматривало вопрос о российском национальном флаге и приняло следующее решение: «Гюйс – есть историческая реликвия, данная Петром I судам, крепостям и генерал-адмиралу... как символ военно-морской мощи России на море и на суше, установленный Императором Петром Великим». Было принято решение вместо названия «Гюйс» называть его отныне «Флагом Императора Петра Великого». Исторической справедливости ради, и сегодня на кораблях ВМФ России должна звучать команда: «Андреевский флаг и Флаг Петра Великого поднять».

Все историки, как правило, связывают падение и взлет флота в России преимущественно или даже исключительно с личностью монархов, сравнивая их с Петром Великим. В этом есть определенный смысл, если речь идет о самодержавном государстве. Однако подъем флота в других монархиях – в Англии, во Франции при Ришелье, в Германии при Вильгельме II и его адмирале Тирпице – показывает, что при соответствующей воле самодержцев

необходимо наличие ещё двух факторов: государственной личности флотоводца и заинтересованного общественного мнения, являющегося «морским» национальным мировоззрением. Последних двух факторов России постоянно не хватало.

7. 4. Основы формирования морского могущества государств. Роль личности флотоводцев

Великий кайзер Германии Вильгельм II, отводя Военно-морскому флоту особое место в истории государства, утверждал: «Трезубец Нептуна должен быть в наших руках». Первую скрипку в исполнении этого замысла кайзера предстояло сыграть блестящему адмиралу Альфреду фон Тирпицу, не меньше своего Императора убежденному в том, что Германия имеет право на «трезубец Нептуна». Эти два исключительно талантливых государственных деятеля впервые за столетие решились по-настоящему оспорить британскую мощь на море. На протяжении всей своей жизни Вильгельм II употреблял все свое влияние, все отпущенные ему силы для того, чтобы создать могучий немецкий флот открытого моря, который он по праву считал своим детищем.

Альфред фон Тирпиц родился в 1848 году в Бранденбурге, в семье прусского чиновника. В 16 лет А. Тирпиц поступил на флот, где, проявив блестящие дарования инженера и незаурядные тактические способности, сделал блестящую карьеру. В 1895 году А. Тирпиц получил чин контр-адмирала, а че-



Альфред фон Тирпиц
(1849–1930)



Вильгельм II

рез год его назначают командовать соединением крейсеров. Ещё в начале 90-х годов XIX столетия Альфред фон Тирпиц начал подавать в Главный морской штаб докладные записки, в которых обосновывал необходимость иметь для Германии сильный военно-морской флот. Талантливый адмирал утверждал, что Германия без господства на море в современном мире не обретет политической мощи. Именно ему принадлежат слова: «Если мы намерены выйти в мир и укрепить наши торговые позиции с помощью моря и не позаботимся о создании достаточно мощного флота, постройка наша будет весьма непрочной». В 1897 году Альфред фон Тирпиц стал руководить немецким Военно-морским флотом. Одним из первых шагов А. Тирпица на новой должности было «идеологическое обеспечение» программы модернизации флота. «Мы организовывали митинги, читали лекции и особое внимание уделяли контактам с прессой всех направлений, — вспоминал адмирал в своих мемуарах. — Мы затевали поездки на побережье, где показывали людям наши корабли и причалы, мы постоянно держали в поле зрения школы; мы давали заказы литераторам, результатом чего явились горы памфлетов и романов». Такие усилия адмирала А. Тирпица не пропали даром. В декабре 1897 года германский рейхстаг проголосовал за предложенную им программу модернизации военно-морских сил. Программа предусматривала постройку около 70 новых кораблей, и среди них 19 линкоров водоизмещением 13000 тонн и 10 броненосцев водоизмещением 9000–11000 тонн. Практически за 7 лет численность ВМС Германии должна была удвоиться. Строительство нового германского флота началось незамедлительно. В январе 1900 года депутатам был предложен второй законопроект, предусматривающий уже не только постройку трех кораблей ежегодно, но и создание новых доков, расширение гаваней и портов, дополнительный набор офицеров и матросов, увеличение сети училищ и школ для подготовки личного состава.

Следует особенно подчеркнуть, что адмирал А. Тирпиц прилагал огромные усилия для того, чтобы приучить своих сограждан к мысли о необходимости и «желанности» иметь мощный национальный

военный флот. Многие специалисты сравнивают деятельность адмирала А. Тирпица с деятельностью последнего Морского министра Императорской России и одного из самых талантливых людей начала двадцатого столетия — И. К. Григоровича (1853–1930).



И. К. Григорович
(1853–1930)

Последний Морской министр Императорской России, Генерал-адъютант, Адмирал И. К. Григорович скончался 3 марта 1930 года на юге Франции, в Ментоне, на 78 году жизни. В лице этого прославленного адмирала «сошел

в могилу крупный деятель Императорской России, доблестный офицер, блестящий командир и талантливейший руководитель и организатор Русского флота. С его именем связана та пора нашего флота, которой каждый русский морской офицер может справедливо гордиться, и правом на эту гордость мы почти всецело обязаны незабвенному И. К. Григоровичу».

И. К. Григорович родился в 1853 году. После окончания Морского корпуса в 1874 году он был произведен в гардемарины, а в 1875 году в мичмана. В 1878 году мичман И. К. Григорович назначается на самый современный корабль того времени крейсер «Забияка». Следует отметить, что крейсер «Забияка» был построен на верфях Крампа в Филадельфии совместно с тремя другими быстроходными «военными пароходами» по заказу Правительства России. Данный заказ преследовал цель создания специального русского крейсерского отряда «для действий против английской морской торговли в случае разрыва с Англией». По сути, данный отряд предназначался для оказания влияния на геополитику. В статье «Памяти Адмирала Ивана Константиновича Григоровича» об этом моменте службы будущего Морского министра, в частности, отмечается: «Англичане произвели попытку потопить крейсер «Забияка», инсценировав случайное столкновение с ним одного из своих кораблей. Это им не удалось. За проявленную энергию при исправлении полученной пробоины и за блестящее состояние корабля мо-

лодой старший офицер был произведен в чин лейтенанта. Вот как о деятельности И. К. Григоровича в должности старшего офицера крейсера «Забияка» вспоминает его сподвижник и сотрудник талантливый адмирал А. И. Русин: «В 1881 году, плавая за границей на броненосце «Петр Великий», мы стояли в Пирейской гавани рядом с крейсером «Забияка», поражавшим всех своим внешним видом: идеальная чистота, идеальная окраска, просто морская поэзия. Команда – матросы, тоже образец по чистоте, внешности и дисциплине. Мы знаем, что это вообще дело старшего офицера. Кто же был старшим офицером на крейсере «Забияка»? Молодой лейтенант Григорович, назначенный на эту должность ещё в чине мичмана. Командиром был капитан-лейтенант Л. Н. Ломен, легендарный даже по тому времени, по своей требовательности, благородству и порядочности, морской волк. Это была первая школа жизни и морской службы, которая легла в основу личности И. Григоровича... Не сомневаюсь, произошёл разрыв с Англией, крейсер «Забияка» с таким командиром, как Ломен, и старшим помощником, как Григорович, внес бы в историю Императорского Российского Флота такие же блестящие подвиги, как «Эдмен» в германском флоте». Так блестяще И. К. Григорович начал свою карьеру флотского офицера – командира. В течение последующих двух десятилетий И. К. Григорович занимал должности старших офицеров и командиров кораблей. Из этого периода деятельности И. К. Григоровича следует отметить его пребывание в течение 2-х лет морским агентом в Англии. В 1899 году И. К. Григорович назначается командиром строящегося в Тулоне эскадренного броненосца «Цесаревич», на котором И. К. Григорович в 1903 году совершает переход на Дальний Восток. В ночь с 26 на 27 января 1904 года японские миноносцы вероломно напали на стоявшую на внешнем рейде Порт-Артура русскую эскадру. Эскадренный броненосец «Цесаревич» подорвался на mine. Благодаря хладнокровию и распорядительности командира и офицеров корабля, поступление воды было остановлено и корабль был спасен. И. К. Григорович со свойственной его натуре энергией принялся за устранение полученных кораблем повреждений, и, благодаря его исключительным организаторским способностям, броненосец вскоре занял свое место в боевом строю. После прибытия

в Порт-Артур нового Командующего эскадрой, вице-адмирала С. О. Макарова, И. К. Григоровичу была предложена должность начальника штаба Тихоокеанской эскадры. Однако Морское министерство, высоко оценив деятельность И. К. Григоровича по восстановлению «Цесаревича», предпочло его назначить командиром Артурского порта. Как показало время, это назначение было решающим на всю последующую карьеру И. К. Григоровича. Исключительные способности и высокие служебные качества И. К. Григоровича были оценены по достоинству, и после окончания русско-японской войны талантливый адмирал последовательно занимает должности Начальника штаба Черноморского флота, командира порта Императора Александра III и Кронштадта. В 1909 году И. К. Григорович назначается товарищем Морского министра, а в 1910 году становится во главе Морского Ведомства России. С приходом И. К. Григоровича в жизнь Императорского флота влилась свежая струя. Начинается его титаническая работа по восстановлению Русского флота. На этом исключительно высоком посту в полной мере проявились глубокие знания И. К. Григоровича, его накопленный опыт и природный талант руководителя на благо Родины и Флота. Вся его деятельность была проникнута русским имперским сознанием. Трудоспособность И. К. Григоровича была поразительная. На заседании Военно-морского Исторического Кружка, посвященном памяти адмирала И. К. Григоровича, адмирал А. И. Русин совершенно справедливо указал, «... что после смерти Императора Николая II, Адмирал Григорович является следующим лицом, коему Россия обязана восстановлением флота после японской войны и приведением его в состояние боевой готовности, позволившей с честью выполнить вплоть до революции все стратегические и тактические задачи, которые легли на Российский Императорский Флот во время войны 1914–1917 годов... Продуктивное пребывание в Англии и Франции дало И. К. Григоровичу те знания, которые с такой пользой он применил на постах Товарища Морского министра и Морского министра. Прирожденные И. К. Григоровичу такт и обходительность ещё выиграла от жизни в Англии и Франции, чем и можно объяснить, что встреченный при своем назначении с некоторым недоверием и недружелюбием со стороны

общественных кругов и Государственной Думы, он постепенно завоевал полное доверие и поддержку... Будучи по натуре властным, адмирал Григорович добровольно отказался от значительной доли своей власти и провел, в порядке Верховного Управления, проект Морского Генерального Штаба о Начальниках Морских сил. По этому проекту Начальники Морских сил в Балтийском море, в Черном море и командующий сибирской флотилией становились и в мирное время полновластными распорядителями и хозяевами портов, судов и личного состава своего моря. С объявлением мобилизации и войны ничто не менялось: те же чины флота оставались на своих постах, что и в мирное время, и в боевой обстановке все то, к чему готовились в мирных, предшествующих войне, условиях... Подобная организация управления флотом существовала только в Германии и создавалась там одновременно с нашей... »

В своей монографии мы приведем ещё одну оценку И. К. Григоровича, данную ему человеком, посторонним флоту, «даже враждебного по отношению к руководителям Морского Ведомства», бывшего докладчика по делам морского бюджета в Государственной Думе, Н. Савича: «... Морским министром был назначен Адмирал Григорович. Началась новая эра в деле создания Флота... Ещё в качестве товарища Морского министра он прекрасно ориентировался в людях и настроениях Государственной Думы и стремился на свой страх и риск найти пути сближения... Его искренность, большой такт, государственный ум и преданность интересам плавающего флота импонировали депутатам, его ценили и ему верили ... Наиболее важные кредиты, только что вычеркнутые Государственной Думой, были ею восстановлены» (журнал «Возрождение», №1662 от 20-ХII-1929). Адмирал И. К. Григорович имел смелость всегда брать на себя ответственность за решение стоящих перед Морским Ведомством задач. Например, учитывая особую актуальность усиления Черноморского флота, он открывал заказы на строительство кораблей Черноморского флота ещё не существовавшим судостроительным заводам. При этом закладка кораблей осуществлялась параллельно с «закладкой» заводов. Проявлял заботу адмирал И. К. Григорович и о российском коммерческом флоте.

Генерал-адъютант И. К. Григорович был человеком государственного масштаба. Его деятельность часто выходила за рамки Морского Ведомства и оказывала благотворное влияние на многие отрасли государственного управления. Например, ближайшие соратники И. К. Григоровича, адмиралы А. И. Русин (1861–1956) и П. П. Муравьев (1860–1940), в своё время отмечали, что к каждому заседанию Совета Министров Морской министр обстоятельно готовился, требуя нередко справки по общегосударственным вопросам, и всегда в Совете Министров прислушивались к авторитетному голосу И. К. Григоровича по самым разнообразным делам. Поэтому не случайно имя И. К. Григоровича называли в качестве единственного кандидата на пост Председателя Совета Министров Российской Империи. О личных качествах своего начальника адмирал А. И. Русин говорил следующее: «... Во всех случаях И. К. Григорович проявлял удивительную трудоспособность, быстро схватывал и разрешал всякий вопрос без промедления, не боясь ответственности. Много теплоты, сердечности и отзывчивости проявлял И. К. Григорович в делах по Морскому корпусу и по Главному Морскому Штабу, избегая всякого протекционизма. И. К. Григорович руководствовался исключительно справедливостью, своим большим умом и отзывчивым сердцем. Генерал-Адмирал И. К. Григорович был удивительно прост, доступен и всегда с большим вниманием и доброжелательством выслушивал всех посетителей, нередко его осаждавших. Во время войны, чуждый всякой формалистики, канцелярщины, И. К. Григорович очень упростил сношения с целью возможно быстрого удовлетворения нужд боевого флота. Двери И. К. Григоровича были широко открыты во все часы дня и ночи для срочных деловых сношений...»

В статье, посвященной «Памяти Адмирала Ивана Константиновича Григоровича», отмечалось: «Мировая война оказалась тяжким экзаменом для флотов всех воюющих держав. Особенно тяжел был этот экзамен для нашего флота, только что пережившего разгром Русско-японской войны, и для флота самого мощного из наших противников – германского, который только что начал своё существование, не имея за собой никакого прошлого.



Адмирал Флота Советского
Союза С. Г. Горшков

Оба эти флота с честью выдержали тяжкое боевое испытание, и есть что-то непостижимо-общее в трагической судьбе русского и германского флотов. Оба, не будучи побежденными – погибли. Есть что-то и трагически общее в судьбе вождей обоих флотов. Своим развитием, организацией, подготовкой к войне оба флота были обязаны двум славным именам: германский – Адмиралу Тирпицу, русский – Адмиралу Григоровичу. Оба они были мозгом и сердцем своих флотов. Оба они верным инстинктом угадали и вызвали из среды своих помощников и сотрудников – ге-

роев духа, героев войны, своими лихими действиями вписавших страницы славы в деяния их флотов. В германском флоте Тирпицем был выдвинут Адмирал Шеер, в русском – Григоровичем – Адмиралы Эссен и Колчак... Адмирал Григорович перед русским флотом имеет не меньше заслуг, чем Тирпиц перед германским».

Мы гордимся тем, что и наш современник, выдающийся флотоводец Адмирал Флота Советского Союза С. Г. Горшков (1910–1988) заслуживает перед потомками не менее почетной оценки своей деятельности на посту Главнокомандующего ВМФ Великого государства – Союза Советских Социалистических Республик. Труды С. Г. Горшкова по праву входят в образовательные программы военно-морских учебных заведений практически всех стран мира.

Учитывая мировую тенденцию, а особенно темпы развития флота в Германии, Британское правительство в период с 1897 по 1904 годы увеличивает бюджетные средства на содержание флота в 1,6 раза. За этот же период было заложено 28 новых линкоров, причем не скрывалось, что делается это для того, чтобы опередить немцев хотя бы по числу боевых единиц. В самой сути как английской, так и мировой военно-морской стратегии наметились принципиальные перемены, определяемые совершенствованием систем

оружия и изменением технологий кораблестроения. В этих условиях требовался гений, способный возвыситься над повседневностью и, осознав этот факт, готовый решиться на новый подход к теории и практике военно-морского искусства. И этот гений в британском военно-морском флоте обрел свое воплощение в лице адмирала Джона Арбутнота Фишера (1841–1920).



Адмирал Джон Арбутнот Фишер (1841–1920)

Адмирал Д. Фишер отличался исключительной железной волей и своеобразным талантом в прогнозировании политических ситуаций в мире, умением опережать своё время. Адмирал Д. Фишер для Англии был тем же, чем адмирал А. Тирпиц для Германии, хотя проблемы стояли перед ними различные. Адмирал А. Тирпиц создавал нечто никогда прежде не существовавшее, Д. Фишер же посягал на Royal Navy – на легендарный флот Британской империи, освященный вековыми традициями, овеянный славой и ни в малейшей степени не склонный к переменам. А между тем, от этих принципиальных перемен зависело само его дальнейшее существование и развитие. Конечно же, Д. Фишеру было сложнее проводить свою политику в деле модернизации флота.

Адмирал Д. Фишер, который радикально преобразовал Британские ВМС, родился в 1841 году на Цейлоне. В 13 лет Фишер становится кадетом морского корпуса. В двадцать лет Д. Фишер увлекся артиллерией и вскоре достиг такого совершенства в стрельбе из всех новейших орудий, что уже через полгода стал инструктором на трехпалубном «Экселленте» – плавучем артиллерийском училище Британского флота.

На протяжении всей своей службы на флоте адмирал Д. Фишер размышлял о недостатках британского флота, основных упущениях в организации флотской службы, писал научные и популярные статьи по артиллерийскому делу, тактике и морской администрации. В одной из своих работ адмирал Д. Фишер написал такие

пророческие слова: «Я беспрестанно и неустанно думаю о тех вещах на флоте, которые словно просят, чтобы их перевернули вверх дном». Адмирал Д. Фишер, став в 1905 году Первым Морским Лордом, когда ему исполнилось уже 63 года, действительно перевернул «старый» британский флот и создал вместо него самые совершенные и могучие Военно-морские силы в мире. За плечами у адмирала была череда удивительных свершений в развитии ВМС. «Одному Богу известно, если на свете такое, на что он не решился бы, — вспоминает адмирал сэра Р. Кастанс — непредсказуем и дик, как камышовый кот». По мнению многих специалистов, непредсказуемость тактических ходов и неординарных решений адмирала Д. Фишера свидетельствовали о его исключительном умении опережать во взглядах свое время. Адмирал Д. Фишер первым в английском флоте по достоинству оценивал каждое новое техническое решение и первым внедрял его в боевой опыт флота. Например, в 60-е годы XIX века именно Д. Фишер убедил своё начальство принять на вооружение мину с электродетонатором – убедил, несмотря на то, что отношение высших чинов флота к этому изобретению было крайне отрицательным. В первые годы двадцатого века он, руководя обучением гардемарин в Дортмуте и на острове Уайт, требовал, чтобы его подопечные – будущие вахтенные начальники – «не боялись окунуться в масло – то есть, чтобы не понаслышке представляли себе работу в машинном отделении, а не прогуливались по верхней палубе с видом лорда Нельсона, предоставив пачкаться механикам...». У адмирала Д. Фишера был разработан план реформирования ВМС Англии ещё до вступления в должность Первого лорда Адмиралтейства. Этот документ был воплощением здравого смысла. План создания нового флота Англии, по мнению Фишера, предусматривал четыре направления его реформы. Во-первых, введение так называемого «экипажного ядра». Суть предложения адмирала заключалась в том, чтобы на кораблях, состоявших в резерве, должно находиться не менее двух пятых экипажа, чтобы сократить срок подготовки кораблей к «бою и походу». Во-вторых, план предполагал передислокацию сил флота: сокращение их численности в «мирных зонах» вроде Карибского бассейна

или Индийского океана и наращивание сил флота по мере приближения к Британским островам. Это уже геополитические задачи флота. Третий пункт программы предполагал списание всех устаревших кораблей. Четвертый и, пожалуй, основной раздел программы создания нового флота предусматривал обширную судостроительную программу, целью которой являлось введение в строй новых линкоров, крейсеров, эсминцев, подводных лодок. Основные средства флота Д. Фишер предлагал сосредоточить на создании принципиально нового класса кораблей – суперлинкоров, равных которым по габаритам и мощи ещё не было в истории. Известный морской историк Англии Дэвид Ховарт в своей энциклопедии «Великий час океанов» приводит следующие слова талантливого адмирала: «Первейшей обязанностью флота является постоянная готовность нанести удар по врагу, достичь какой возможно лишь путем концентрации сил в кораблях, чья высокая боеспособность не вызывает сомнений». На наш взгляд, эти слова особенно актуальны для ВМФ современной России. Адмирал Д. Фишер ещё до Цусимы начал заменять бесполезные с его точки зрения корабли на современные. На одной из докладных записок, поданных на его имя, адмирал Фишер написал такие слова: «Какое счастье, что мы ещё в прошлом году свернули производство линкоров и броненосных крейсеров. От них было бы не больше пользы, чем от Ноева ковчега». Сразу после уничтожения русского Тихоокеанского флота Первый Морской Лорд Джеки Фишер потребовал срочно и наиболее глубоко проанализировать уроки и итоги Цусимского сражения. В представленном ему меморандуме говорилось: «Если эти выводы сделают для себя и другие морские державы – а это более чем вероятно – то станет ясно, что все ныне существующие линкоры вскоре безнадежно устареют, и наше подавляющее превосходство в судах такого класса потеряет всякий смысл». Именно Д. Фишер, учитывая уроки Цусимы, распорядился заложить корабль, которому суждено было называться «Дредноутом» и который, несомненно, обусловил на долгие годы новую гонку морских вооружений. При создании корабля нового класса адмирал Фишер предложил решить две проблемы. Во-первых, проблему скорости хода корабля. Многие

теоретики того времени считали, что большая скорость хода необходима лишь слабому флоту, чтобы отрываться от противника. В Английских Королевских ВМС исторически сложилось так, что скоростным качествам боевых кораблей всегда уделялось гораздо меньше внимания, чем прочности их корпуса и мощи корабельной артиллерии. Адмирал Д. Фишер, глубоко понимавший, что современные морские технологии диктуют и новую тактику, заявил, что «быстроходность – неперемнное качество современного боевого корабля, ибо так и только так мы сможем сами определять, с какой дистанции открывать огонь».

Вторым проблемным вопросом, по мнению адмирала Д. Фишера, непосредственно связанным со скоростью хода, являлся вопрос вооружения и оружия. Талантливому адмиралу, ученому, Д. А. Фишеру принадлежат следующие слова: «Если мы сможем определять, с какой дистанции открывать огонь, то пойдем и то, какие калибры вводить. А как было раньше? Пытались вести огонь из всех имеющихся на корабле стволов. Не напоминает ли вам это принцип праотца Ноя – «каждой твари по паре»?». Вторым типом кораблей, составляющих основу английского флота, по мнению Д. Фишера, стали тяжелые крейсера. Между тем и дредноут, и крейсер необходимо было защищать от торпедных атак, тем более что в строительстве миноносцев Германия в этот период достигла особенных успехов. Этой защитой предстояло заняться третьему члену предложенной адмиралом Фишером триады – эскадренному миноносцу. Этот корабль, по мнению Фишера, должен был сочетать в себе две функции – уничтожать миноносцы и поражать торпедами дредноуты и крейсера.

Не менее важной заслугой адмирала Д. Фишера является и создание принципиально новой системы подготовки кадров для ВМС Англии. Д. А. Фишер был непреложно убежден в том, что для флота люди имеют ничуть не меньшее значение, чем корабли. Более того, процесс создания корабля гораздо проще по сравнению с воспитанием и подготовкой флотского специалиста. В 1902 году адмирал Фишер занял пост второго морского лорда, отвечающего за обучение и подготовку личного состава, и, хотя пробыл в этой должности менее 1,5 лет, успел провести в жизнь

далеко идущие и широкомасштабные реформы всей системы военно-морского образования. Д. Фишер исходил из того, что прежняя система, когда гардемарины полтора года обучались «на берегу», а затем уходили в плавание, вообще системой военно-морского образования не является. Адмирал Д. Фишер организовал два морских колледжа – в Осборне и в Дартмуте. В Осборне гардемарины в течение 2 лет изучали общеобразовательные дисциплины и основы профессиональных навыков, а затем на 2 года попадали в Дартмут, где уже углубленно овладевали специальными морскими дисциплинами. Одновременно адмирал Д. Фишер занялся и подготовкой матросов. Для этой цели были созданы специальные училища, где рядовые и старшины обучались специальностям комендоров, сигнальщиков и машинистов.

Спуск на воду в 1906 году «Дредноута» послужил началом так называемой «дредноутной лихорадки» в Военно-морских флотах многих стран мира. Он знаменовал собой настоящий прорыв в мировом кораблестроении и, при всей своей новизне, несомненно, был детищем своего времени. Сегодня почему-то именно Д. Фишера считают настоящим творцом «Дредноута». Этот боевой корабль казался многим специалистам олицетворением мощи, и каждая страна, претендующая на звание морской державы, считала своим долгом строительство кораблей данного типа. Например, Франция, примкнув к Англии и Германии к началу Первой мировой войны, построила 4 дредноута, Италия построила два, Россия заложила 4. Японцы за 10 лет построили 3 дредноута, а США на момент вступления в Первую мировую войну располагали 14 такими «суперкораблями». Даже такие страны, как Бразилия и Аргентина, имели в составе своих ВМС корабли данного класса, закупленные за границей.

О государственном мышлении адмирала Ф. Фишера свидетельствует однажды сказанная им фраза, которая актуальна и сегодня: «Кто владеет нефтью, тот правит миром».

Уход адмирала Д. Фишера из Адмиралтейства практически не сказался на гонке морских вооружений. В мире продолжали строить дредноуты и линейные крейсера; корабли становились все громადнее, а темпы их строительства – все стремительнее.

Так, на момент отставки Д. Фишера, к январю 1910 года, Англия имела на вооружении 4 дредноута, 3 были готовы к испытаниям, 6 заложены на верфях. Кроме того, было начато строительство 5 новых линейных крейсеров. На этот момент в составе ВМС Англии уже находилось 3 новых линейных крейсера. Итого, менее чем за пять лет в Британии было предпринято строительство 21 крупного корабля. Это были феноменальные темпы строительства боевых кораблей. На тот же момент времени Германия имела 4 дредноута, готовых к испытаниям, а ещё 9 были заложены. Дополнительно на верфях Германии строились 3 линейных крейсера. Всего за четыре года в Германии предпринято строительство 16 крупных надводных кораблей. Аналогичный подъём переживала и вся национальная промышленность указанных выше государств.

Первая мировая война показала, что этап стремительного строительства дредноутов прошел. За пятьдесят один месяц войны английские дредноуты сражались с немецкими дредноутами всего 50 минут. В исключительно скоротечной Ютландской битве дредноуты причинили друг другу огромные, но не смертельные повреждения. После этого сражения дредноуты больше и не выходили в открытое море.

В 1909 году адмирал Д. Фишер приказывает увеличить калибр орудий на дредноутах. Не менее важным проблемным вопросом, над решением которого работал уже отставной адмирал Д. Фишер, явился переход кораблей на нефтяное топливо вместо угля. Следует отметить, что из всех английских дредноутов, построенных в преддверии Первой мировой войны, только «Куин Элизабет» и другие корабли её класса были самыми совершенными: в них воплотились все усилия конструкторов, направленные на соединение в проекте большой полной скорости хода, огневой мощи, остойчивости и определенного изящества формы.

Со спуском на воду «Дредноута» Великобритания развязала новый виток гонки морских вооружений. Даже такие страны, как Османская империя, Бразилия, Аргентина, Чили, стали строить планы по оснащению своих флотов дредноутами. Великобритания, в соответствии с принципом «двухдержавного стандарта»,

также продолжала увеличение своего флота. В 1911 году Первым Лордом Адмиралтейства стал Уинстон Черчилль (1874–1965). По первоначальным планам, программа 1912 года должна была включать 3 улучшенных линкора типа «Айрон Дьюк» и линейный крейсер. Однако новый Первый Лорд Адмиралтейства со свойственной ему энергией приказал переработать проект под главный калибр 15 дюймов, при том, что проектные работы по созданию таких орудий ещё даже не были завершены.



Линейный корабль «Куин Элизабет

Американским оракулом морского могущества, человеком, который сыграл в создании американского военно-морского флота главную роль, является Альфред Тайер Мэхэн. В книге авторы уже уделили этому адмиралу должное внимание.

Мэхэн Альфред Тайер (1840–1914) — американский военно-морской теоретик, историк, контр-адмирал. Окончил военно-морскую академию, участвовал в Гражданской войне 1861–65 гг. на стороне северян. Президент военно-морского колледжа в Ньюпорте (1886–88, 1892–93). Во время испано-американской войны 1898 года — член Морского комитета по стратегии, участник Гаагской международной конференции (1899). А. Мэхэн оказывал большое влияние на внешнюю политику американских президентов. Опубликовал в 1890 году труд «Влияние морской силы на историю (1660–1783)», где утверждал, что «обладание морем или контроль над ним и пользование им являются теперь и всегда были великим фактором в истории мира». Книга имела огромный успех, выдержала в США и Великобритании 32 издания и была переведена почти на все европейские языки, включая русский (1941, 2002). Труд называли «евангелием британского величия» и «философией морской истории». Ученый опублико-

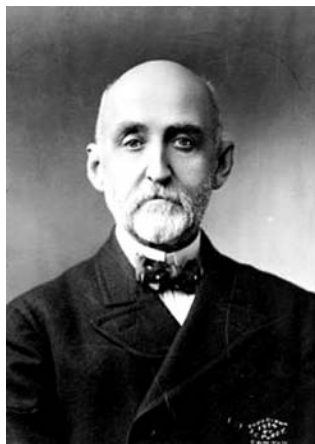

Адмирал Альфред
Тайер Мэхэн

вал также книги «Влияние морской силы на Французскую революцию и Империю (1793–1812)», «Заинтересованность Америки в морской силе в настоящем и будущем» (1897), «Проблемы Азии и её воздействие на международную политику» и «Морская сила и её отношение к войне». Особыми поклонниками адмирала Мэхена стали кайзер Германии Вильгельм II и военная элита Японии. основополагающие геополитические идеи были изложены в учении о морском могуществе государства.

В своей книге «Влияние морской мощи на ход истории», опубликованной в 1890 году, он писал: «Правильное использование моря и контроль за морскими коммуникациями – это не просто одно из звеньев в цепи товарообмена, обогащающего державу, но её центральное и важнейшее звено». В этом своем знаменитом научном труде А. Т. Мэхэн утверждал принципы, которые в течение столетий были известны англичанам, но он впервые сумел облечь их в такую убедительную форму и так увязать их с международной политикой, что его труд вскоре стал необыкновенно популярен среди государственных деятелей и морских офицеров всего мира.

Кроме этого, в данном труде А. Мэхэн обращает пристальное внимание на все тактически значимые качества каждого типа судна (галер, брандер, миноносцев), пункты сосредоточения кораблей, их боевой порядок. Он перечисляет и анализирует также недостатки в обороне и искусстве управления флотом. В книге цитируются редчайшие документы и карты.

С этого момента и немцы, и англичане ссылались на него, оправдывая свое соперничество в борьбе за владычество на морях. А. Т. Мэхэн был не столько строевым офицером, сколько талантливым теоретиком, предметом научных исследований которого стало воздействие морских сражений на ход истории.

В 1886 году, занимая пост Президента морского колледжа в Нью-порте, он утверждал, что «такой фактор, как контроль над морями, никогда не был оценен в полной мере и использован систематически». Изучая историю Европы и Америки, А. Т. Мэхэн пришел к выводу, что в чью бы пользу ни складывался исход того или иного сражения, победа, в конечном счете, остается за тем, кто владеет морями. Именно мощный флот, а не сильная сухопутная армия – решающий фактор влияния в «отдаленных регионах мира». Мощный флот, состоящий из крупных судов, даже не предпринимая боевых операций, считал Мэхэн, «оказывает бесшумное давление, и чем тише он себя ведет, тем ужаснее оказанное им воздействие». По мнению историков, книга А. Т. Мэхэна была настольной книгой на каждом корабле любой страны мира.

Русско-японская война нанесла тяжелейший удар по морскому могуществу России. После Цусимской катастрофы Император Николай II вынужден был снять с должности главного начальника Флота и Морского Ведомства, своего августейшего дядю, генерал-адмирала Алексея Александровича, далее Император реформировал все военно-морское управление. Морским министром был назначен вице-адмирал А. А. Бирилев (1844–1916). Мы уже отмечали, что в 1906 году Николай Второй учредил Морской Генеральный Штаб во главе с капитаном 1 ранга Л. А. Брусиловым (1857–1909). Однако Морскому министру А. А. Бирилеву и сменившему его вскоре адмиралу И. М. Дикову (1833–1914) в 1907–1909 годах пришлось заниматься в основном наведением на флоте элементарного порядка.

Несмотря на то, что период с 1906 по 1915 годы считается периодом наиболее динамичного развития Императорского флота, отношение к нему со стороны «властных структур» было далеко не однозначным. Особенно негативное отношение к флоту было у представителей Государственной Думы. По этому поводу в своем докладе, посвященном адмиралу А. А. Эбергарду (1856–1919), известный публицист и историк Н. С. Чириков написал такие слова: «... Не взирая на богатый вековой исторический опыт, в начале 20-го столетия русское образованное общество не вполне осознавало государственной необходимости военного флота для нашего

Отечества. Например, член Государственной Думы Стахович сказал как-то, что «флот нужен России так же, как больному барину псовая охота». Причина существования подобных взглядов была видимо, та, что русские люди считали свою державу вполне сухопутной. Хотя тут же следует сказать, что сухопутных держав и держав морских не существует, а есть державы, понимающие значение военно-морской силы, и державы этого значения не понимающие ... » Далее в докладе Н. С. Чириков усиливает свою позицию: «... Но вот все же, несмотря на то, что промышленная и торговая жизнь России зависела на 80 процентов от морского судоходства, не смотря на грозное нарастание в Балтийском море германской морской силы, необеспеченный со стороны моря Петербург и легко подверженная ударам прибалтийская провинция, а в Черном море явно агрессивную на Балканах политику держав тройственного союза и побуждение национально-шовинистической Турции, Государственная Дума в 1909 году не только отказала ассигновать кредиты на флот, но даже выразила сомнение, — нужен ли вообще России флот?»

Назначенный в 1908 году на должность Морского Министра генерал-адъютант адмирал Диков, поставленный подобным сомнением Государственной Думы в совершенно необычное, пожалуй, даже трагикомическое положение, через два столетия после Великого Преобразователя земли русской и создателя Российского Императорского флота Петра I, принужден был начать с буквы «азъ».

На квартире у октябриста Милютина перед многочисленными членами Государственной Думы был устроен ряд докладов, прочитанных морскими офицерами только что созданного Морского Генерального штаба: капитана 2 ранга Римского-Корсакова – «Зачем России нужен флот»; капитана 2 ранга Колчака – «Какой России нужен флот»; — капитана 2 ранга Щеглова – «Программы судостроения»; старшего лейтенанта Смирнова – «Реформы Морского ведомства» и капитана 2 ранга Немитца – «Морской вопрос в России».

Затем состоялись такие же доклады у правых, у Пуришкевича и с кадетами у Милюкова. В итоге, члены Государственной Думы

заявили, что они убедились в необходимости флота для России, но ассигновать кредиты на его постройку не могут, вследствие недоверия к умению Морского Министерства справиться с этой задачей. Таким образом, вопрос государственной обороны посредством применения военно-морских сил попал в тупик, в коем и оставался до 1911 года... »

Действительно, тут вспомнишь слова великого Сократа: «Заговори, чтобы я тебя увидел». И сегодня о состоянии флота, его геополитическом значении, перспективах его развития должны быть организованы постоянные дискуссии, в том числе и дискуссии в различных общественных организациях. Тогда, в самый трудный период возрождения Российского Императорского флота, общественные организации сыграли положительную роль.

В ноябре-декабре 1905 г. в Законодательную часть Главного морского штаба (ГМШ) поступили учредительные документы «Общества офицеров флота» в Кронштадте, «Либавского общества ревнителей морских знаний» и «Общества младших офицеров флота» (впоследствии «Санкт-Петербургский военно-морской кружок»). Тогда же в Санкт-Петербурге были созданы «Лига обновления флотом» и «Российский морской союз».

Главными целями деятельности организации «Лига обновления флота» и «Российский морской союз» являлись «распространения во всех слоях населения Империи сознания необходимости обладания военным флотом». Эти организации отличались своим социальным составом. Если «Лига обновления флота», выросшая из IV (военного и морского) отдела Императорского Русского Технического Общества, опиралась в основном на офицеров Императорского флота и круги, связанные с Государственной думой, то «Российский морской союз» носил более аристократический и монархический характер (среди его учредителей были великие князья Михаил Александрович и Александр Михайлович, флаг-капитан Николая II адмирал К. Д. Нилов, морской министр А. А. Бирилев и другие высокопоставленные морские чины). В целом, офицеры Российского Императорского военно-морского флота составляли лишь часть членов этих организаций, носивших, в целом, смешанный характер. Однако всех членов этих организа-



Адмирал А. А. Эбергард
(1856–1919)

ций объединяло одно – преданность и любовь к Императорскому флоту.

В целом, деятельность общественных организаций офицеров Российского Императорского военно-морского флота в начале XX века, таких как «Санкт-Петербургский военно-морской кружок», «Российский Морской Союз», «Лига Обновления Флота», «Либавское общество ревнителей морских знаний» и «Общество офицеров флота» в Кронштадте, во многом способствовала быстрому восстановлению боеспособности военно-морских сил в период 1905–1914 гг. Данный опыт является и на сегодняшний день весьма актуальным.

Талантливый русский адмирал А. А. Эбергард (1856–1919) в 1879 году окончил Морское училище. В 1899–1901 годах командовал канонерской лодкой «Манджур» и крейсером «Адмирал Нахимов». В Русско-японскую войну являлся флаг-капитаном штаба начальника эскадры Тихого океана и заместника на Дальнем Востоке. Участник обороны Порт-Артура. С 1908 года – начальник Морского Генерального штаба. С 1911 года и в Первую мировую войну командовал Черноморским флотом. С 1916 года – член Государственного Совета, с 1917 года – Адмиралтейств Совета.

Определенный вклад в восстановление отечественного флота внес и Морской министр адмирал С. А. Воеводский. Однако среди специалистов имеют место весьма противоположные точки зрения в оценке его деятельности, чаще всего деятельность Морского Министра С. А. Воеводского аналитики и историки оценивают отрицательно.

Учитывая определенное сходство сегодняшнего состояния Военно-морского флота современной России с состоянием Российского Императорского флота после Цусимы, обратимся к анализу идей, положенных в основу возрождения русского флота после войны 1904–1905 годов. После Русско-японской войны кора-

бельный состав Военно-морского флота России практически перестал существовать. Прогрессивному, образованному офицерскому составу флота было понятно, что главной причиной наших поражений на море было отсутствие планомерности в подготовке и ведении войны, а также несоответствие развития вооруженных сил и в первую очередь Военно-морского флота военнополитическим задачам и стратегии внешней политики государства. В 1906 году молодой лейтенант флота А. Н. Щеглов, пользуясь архивами Главного Морского штаба, разработал записку «Значение и работа штаба по опыту Русско-японской войны». В этой записке, в частности, было показано, что хотя Россия израсходовала на флот денежных средств в два раза больше, чем Япония, в течение десятилетия, предшествовавшего войне, однако на предполагаемом театре войны морские силы России были значительно слабее японских. Кроме этого, в записке обращалось особое внимание на то, что в России вообще не существовало плана войны на море «и даже не было в составе Морского Министерства авторитетного учреждения, занимавшегося разработкой планов войны и вопросами подготовки к ней. Учитывая это, А. Н. Щеглов разработал проект учреждения Морского Генерального Штаба как самостоятельного центрального учреждения Морского Ведомства». По его мнению, область деятельности данного учреждения должна была охватывать идеологическую сторону работы Морского Ведомства в вопросах развития флота и подготовки его к войне.

Лейтенант А. Н. Щеглов представил свою записку Морскому министру, адмиралу А. А. Бирилеву, который, к сожалению, оставил её практически без внимания. Через определенное время записка лейтенанта А. Н. Щеглова была представлена контр-адмиралу графу А. Ф. Гейдену, состоящему в должности Начальника Морской Походной Канцелярии при Государе Императоре. После прочтения, содержание записки было доложено Его Величеству. В результате Император «дал рескрипт на имя Морского министра с повелением создать Морской Генеральный Штаб». Новое учреждение было вскоре создано. Начальником Генерального Морского Штаба был назначен капитан 1 ранга Л. А. Брусилов, его помощником – капитан 2 ранга А. В. Шталь, Начальни-

ком Балтийского Оперативного отдела – лейтенант А. В. Щеглов, Черноморского – капитан 2 ранга М. И. Каськов, Тихоокеанского – капитан 2 ранга Римский-Корсаков, организационно-тактического (Русской статистики) – лейтенант А. В. Колчак, Иностранного статистического – капитан 2 ранга Кербер. Основным в деятельности Генерального Морского Штаба, по единодушному мнению руководства Императорского флота, было обоснование военно-политических задач, которые должны были быть приняты в основу формирования планов войны (фактически планов развертывания флотов для проведения морских операций) на море и перспективных планов развития флота. Выбор военно-политических задач определялся на основании анализа мировой политической обстановки. Военно-политическую обстановку того времени определяли две основные политические группировки держав – Тройственный союз между Германией, Австро-Венгрией и Италией, к которому также присоединилась в 1883 году Румыния, и Франко-Русский союз, заключенный в 1892 году. Национальные интересы России сталкивались с интересами Тройственного союза в стремлении Германии и Австрии захватить главенствующую роль на Балканском полуострове и в Турции. Несомненно, Россия видела в этом угрозу своим жизненным интересам на Черном море, через которое осуществлялось более 60% вывоза промышленной продукции и других товаров за границу. Россию и Англию разделяло историческое соперничество в Средней Азии и наше распространение на Дальнем Востоке затрагивало интересы Англии в Китае. В это время в своих судостроительных программах Англия руководствовалась принципом: «Two power Standard» – иметь флот, превосходящий по силе флоты двух сильнейших морских держав – Франции и России.

Намерения Германии в создании своего национального Военно-морского флота были определены в «предисловии к её морскому закону: «Германия должна иметь боевой флот такой силы, чтобы война с ней, даже для наиболее могущественного морского противника вызывала риск потери его морского превосходства. Для достижения этой цели не является совершенно необходимым, чтобы германский флот был также силен, как флот сильнейшей морской державы, так

как никакая великая морская держава не будет в состоянии сосредоточить против Германии все свои силы. Даже если бы противнику удалось сосредоточить против Германии превосходные силы, то поражение германского флота настолько ослабило бы врага, что, несмотря на достигнутую победу, его господство на море не было бы обеспечено в достаточной степени. Для достижения этой цели, т. е. для защиты нашей торговли и колоний, и для обеспечения мира, достойного Германии, сообразно с силой великих морских держав иметь флот, состоящий из двух двойных эскадр линейных кораблей, с необходимым числом крейсеров, миноносцев и т. п.». По закону, принятому Рейхстагом Германии 14 июня 1900 года, германский флот должен состоять из двух двойных эскадр, каждая из которых включала в свой состав флагманский линейный корабль и две эскадры по 8 линейных кораблей, 4 больших и 16 малых крейсеров, а также 16 дивизионов эскадренных миноносцев по 6 кораблей в каждом дивизионе (всего 94 эскадренных миноносцев). Кроме того, 10 больших и 10 малых крейсеров для «заграничной службы» и «материальный резерв» в составе 4 линейных кораблей, 2 больших и 4 малых крейсеров. Всего по принятому закону в состав германского флота должно было входить 38 линейных кораблей, 16 больших и 30 малых крейсеров и 96 эскадренных миноносцев.

Результатом намерения Германии состязаться в морском могуществе с Англией явились шаги последней к сближению с Францией, а затем и с Россией. Это, несомненно, очередной пример влияния военного флота на геополитику.

Состояние Российского Императорского флота на тот момент времени не отвечало требованиям равной безопасности всех членов союза. Однако для разработки «планомерной программы развития морских сил необходимо было установить задачи флота в согласии с общим планом обороны государства». Как основное правило Морским Генеральным Штабом было принято следующее положение: «Всякая затрата средств на флот, не истекающая из общего плана обороны, согласованного с военно-политическими задачами государства и сухопутным Генеральным Штабом, является бесцельной и лишает флот средств, могущих быть необходимыми для его целесообразного и планомерного



Вице-адмирал А. В. Колчак
(1874–1920)

развития... » Это положение должно быть и сегодня определяющим при строительстве кораблей ВМФ.

Учитывая состояние флотов того времени, перед ними были поставлены следующие задачи: «На Балтийском море оборонить побережье от высадки неприятельского десанта восточнее меридиана острова Гогланд, по крайней мере, в течение первого месяца мобилизации нашей армии, а в дальнейшем развитии флота стремиться к выносу обороны Финского залива к его устью.

На Черном море – обеспечить наши берега от действий турецкого и румынского флотов; на Дальнем Востоке, по мере возможности, содействовать имеемыми силами обороне залива Петра Великого и Владивостокской крепости... » Эти задачи были Высочайше утверждены Государем Императором. Постановка этих задач перед Императорским флотом давала возможность Морскому Генеральному Штабу приступить к разработке оперативного плана с учетом имеемых в наличии фактических сил, а также плана развития российских морских сил. Более того, исходя из оперативного плана, можно было определить организацию флота.

В соответствии с задачами, поставленными флотам, Морской Генеральный Штаб разработал «варианты планов их основных операций». Далее на основании планов операций определялась организация флота. Например, была определена следующая организационная структура Балтийского флота: «... Бригада линейных кораблей, в которую входили все имеемые линейные корабли, 1-ая бригада крейсеров (в неё вошли наиболее современные крейсера), 2-ая бригада крейсеров, 1-ая минная дивизия, состоящая из 40 новых эскадренных миноносцев для действия в линейном флоте, 2-ая минная дивизия (36 более старых миноносцев) для действий в шхерах, бригада подводных лодок и отряд минных заградителей».

«Тактическая организация» флота была разработана под руководством А. В. Колчака.

А. В. Колчак предложил теоретический состав эскадры, способной проводить самостоятельную деятельность на море. Например, применительно к Балтийскому флоту предложен следующий состав эскадры: «... Дивизия линейных кораблей, состоящая из двух бригад по 4 корабля в каждой бригаде, дивизия линейных крейсеров, дивизия легких крейсеров и дивизия эскадренных миноносцев, состоящая из 4 дивизионов каждая». Следует подчеркнуть, что разработанная организация флота была утверждена законодательным порядком в виде «Положения о составе и подразделении флота». Согласованный «План большой войны» был положен в основу развития отечественных морских сил. При обсуждении перспектив развития Российского Императорского Флота рассматривались несколько точек зрения. Например, по мнению отдельных специалистов, лучшим решением вопроса обороны нашего побережья на Балтийском море явился бы бой (сражение) в открытом море с неприятельским флотом. Для этого необходимо было бы создать флот, равный германскому флоту. Это нам было тогда не под силу. Государство не могло «вынести подобной финансовой тяжести. Кроме того, наши судостроительные заводы не были достаточно развиты, чтобы справиться с постройкой такого мощного флота». В своей статье «Краткий обзор оперативных идей, положенных в основу организации и подготовки русского флота к войне в период 1906–1914 года», опубликованной в «Зарубежном Морском Сборнике № 7–8, 1929 года, профессор контр-адмирал М. Смирнов пишет: «После тщательного обсуждения вопроса в Морском Генеральном Штабе были приняты следующие основные положения:

а) Какова бы ни была обстановка на море, даже при ограниченной задаче, в состав флота должны входить корабли всех основных типов, соответственно тактическим требованиям. Задачи флота могут быть оборонительными, но флот, по своему составу, не может быть оборонительным, например, состоящим только из миноносцев и подводных лодок, так как такой флот по своей сущности будет обречен на неуспешные действия, имея

противником морскую силу, состоящую из всех основных типов кораблей, в соответствии с требованиями морской тактики;

б) Необходимо создавать флот в такой последовательности, чтобы он в каждой стадии своего развития мог, в случае войны, выполнить определенную оперативную задачу, соответственно с общим планом войны для сухопутных и морских вооруженных сил, т. е. чтобы война не застала флот неподготовленным для выполнения той задачи, которая от него требуется планом войны. Другими словами – расширять задачу следуя за ростом флота...». Удивительно, как такой подход актуален и для современной России.

Окончательно для решения поставленных перед Балтийским флотом задач намечалось его создать в следующем составе: «... Две эскадры, включающих 16 линейных кораблей, 8 линейных крейсеров, 16 легких крейсеров, 72 эскадренных миноносца, отдельную дивизию эскадренных миноносцев и 36 подводных лодок».

Аналогично решался вопрос о создании Российского Черноморского флота («Зарубежный Морской Сборник» №7–8, 1929 год, стр. 69–70). В основу «плана большой войны на Черном море Морским Генеральным Штабом была принята задача – готовиться к завладению Босфором и Дарданеллами при благоприятной политической обстановке, в ближайшее же время развивать морские силы для активной блокады Босфора. В соответствии с этим, на Черном море было предложено создание одной эскадры полного состава, т. е. 8 линейных кораблей, 4 линейных крейсера, 8 легких крейсеров, 36 эскадренных миноносцев, 20 подводных лодок». Вопрос о Черноморских проливах всегда был и продолжает оставаться наиболее стратегически важным в государственной морской политике России. Не случайно решение так называемого вопроса о проливах являлось для Российской Империи основной целью Первой мировой войны. История свидетельствует, что Россия всегда была и, учитывая современное состояние отечественной экономики, ещё длительное время будет страной, благосостояние которой зиждется на экспорте всякого рода сырья, составляющего её основное национальное богатство. Принимая во внимание, что себестоимость добычи сырья во всех странах более или менее оди-

накова, возможность его сбыта на внешних рынках в основном зависит от дешевизны его подвоза. Морские пути сообщения были и всегда будут значительно дешевле сухопутных. Кроме того, морские сообщения связывают Россию практически со всеми странами мира. Все это в очередной раз с исчерпывающей ясностью показывает, что благосостояние России, основанное на реализации её природных национальных богатств, находится в прямой зависимости от возможности использования морских сообщений для её внешней торговли. И действительно, с той поры, как Петр Великий открыл для России доступ к морю, её культурно-экономическое развитие и накопление национального достояния «двинулось вперед гигантскими шагами». Перед Первой мировой войной, когда Черноморский экспорт занял доминирующее положение в морском товарообороте России, «закончился северо-западный период её экономического развития, и Россия вступила в фазу полного расцвета Черноморского или юго-западного периода своей экономической жизни». В серии статей, опубликованных в Зарубежных Морских Сборниках в 1929 году под названием «Русская морская проблема», бывший профессор Николаевской Морской академии А. Бубнов вопросу Черноморских проливов уделяет особое значение. В частности, в сборнике №3 1929 года на стр. 50–70 профессор А. Бубнов пишет: «Обеспечение же Черноморских путей сообщения состоит в решении вопроса о проливах, ибо все главные морские пути, связывающие многочисленные порты Черного моря с бассейном Средиземного моря и далее со всей водной поверхностью земного шара, проходят через проливы Босфор и Дарданеллы, которые находятся в чужих руках... Закрытие этих проливов, которое, благодаря благоприятным военно-географическим условиям, достигается с чрезвычайной легкостью даже при наличии у противника ничтожных военно-морских сил, — самым тяжелым образом немедленно отражается на экономической жизни России... Между тем, если до Великой войны международно-правовое положение проливов представляло собой постоянную угрозу жизненным интересам России и ложилось тяжелым бременем на чашу весов её внешней политики, то в настоящее время международно-правовое положение проливов, в той форме, в какую оно вылилось на Лозаннской конференции

1922 года, представляет собой для России прямую политико-экономическую катастрофу, последствия которой могут быть весьма тяжелые и непредвиденные... При нейтрализации же проливов двери в Черное море, — к центру жизненных интересов России, — во всякое время и для всякого настезь открыты... Вследствие этого нейтрализация проливов вызывает в первую очередь необходимость для России громадных затрат в целях создания значительного флота и укрепления берегов Черного моря; без этого во время всякой войны жизненные центры России окажутся под непосредственным ударом противника, а в мирное время Россия лишается свободы в своей внешней политике и принуждена повиноваться чужим желаниям, имея обнаженной смертельно уязвимую Ахиллесову пятую... Суммируя все изложенное выше, мы неминуемо приходим к следующим заключениям:

- Черноморские пути имеют для политико-экономического развития и самого существования России значение первостепенной государственно-национальной важности, как следствие того, что они дают возможность широко использовать её главные национальные богатства, к этому морю тяготеющие, так и вследствие того, что, воспользовавшись ими, любой её противник может проникнуть в сердце её жизненных интересов и тем самым оказывать на её политику решающее военное давление;
- Черноморские морские пути имеют не только для России, но и для всего Славянства громадное значение, ибо на них лежит решение великой проблемы всеславянского объединения;
- Принятое на Лозаннской конференции решение об интернационализации проливов и последовавшие затем военно-политические мероприятия Англии и других держав против Черноморских морских путей являются в их совокупности самой грозной и чреватой неисчислимыми последствиями катастрофой, которую Россия претерпела, как следствие её престижа... ».

Принимая во внимание жизненную важность Черноморских проливов, а теперь ещё и утраченных исконно русских портов Черного моря, в первую очередь Севастополя, для будущего Вели-

кой России, эта проблема должна быть в основе Русской морской доктрины. Она должна дать начало идейной традиции, в которой следует воспитывать грядущие поколения морских офицеров и, которой должны всецело проникнуться будущие руководители и политики России. А с ними вместе и все те мыслящие русские люди, которым дорого величие и сила их Родины.

В заключение серии статей профессор А. Бубнов отмечает: «История всех народов от древнейших времен и до наших дней с неопровержимой ясностью показывает, что величие и мощь всех без исключения государств – больших и малых, континентальных и прибрежных, земледельческих и промышленных, – непосредственно и тесно зависит от той степени, в которой им удалось разрешить их морские проблемы...». Это по сути и есть свидетельство взаимосвязи военного флота с геополитикой.

К сожалению, на Дальнем Востоке не предполагалось развивать военно-морской флот, а только «поддерживать и обновлять, имеемые силы».

Для нас особенно важно помнить, что Морской Генеральный Штаб ещё к 1906 году изложил программу развития морских сил, с приложением сроков закладки и готовности судов. Морской Министр, «не дожидаясь утверждения полной программы судостроения, начал строить 4 линейных корабля типа «Дредноут» для Балтийского флота».

Как было отмечено выше, в 1908 году вновь назначенный Морской министр, генерал-адъютант, адмирал И. М. Диков сделал первые шаги для «уяснения членами Государственной Думы вопроса о необходимости постройки флота».

Мы повторим мысль, уже высказанную в монографии, что только с назначением Морским министром И. К. Григоровича, «опасное положение быстро и радикально изменилось, отношение с Государственной Думой наладилось, была произведена реформа судостроительных заводов и всех отделов Министерства. Первейшей и срочной задачей новый Морской министр поставил себе закладку и постройку на заводах в Черном море трех мощных, современных линейных корабля-дредноута. Однако вследствие упущенного времени, эти корабли предполагались к готовности лишь в 1915 году, т. е. на год позже турецких и, таким об-



П. А. Столыпин



Адмирал А. И. Русин
(1861–1956)

разом, 1914 и первая половина 1915 года становились для России на Черном море критическими... ». Первым и важнейшим документом, утвержденным И. К. Григоровичем, было «Положение о Командующих Морскими Силами». Много энергии для восстановления Российского Императорского флота и обеспечения его боевой готовности, кроме И. К. Григоровича, затратили Председатель Совета Министров П. А. Столыпин (1862–1911), адмиралы Л. А. Брусилов (1857–1909), А. А. Ливен (1860–1914), А. И. Русин, А. А. Эбергард, Г. Ф. Цывинский (1855–1938).

Председателю Совета Министров П. А. Столыпину Российский Императорский флот обязан своим возрождением после Русско-японской войны. Никогда далее в истории нашего государства руководители правительства не относились так к военному флоту, его проблемам и задачам. Отношение П. А. Столыпина к Российскому Императорскому флоту — яркий пример для подражания.

Адмирал А. И. Русин (1861–1956) — выдающийся русский флотоводец. После окончания Морского училища в 1881 году А. И. Русин участвовал в ряде длительных походов. Закончил Николаевскую Морскую академию и Офицерский Артиллерийский класс. Еще молодым офицером А. И. Русин обратил на себя внимание высшего командования и в период, предшествовавший Русско-японской войне, был произведен в штаб-офицеры и, в 1899 году назначен Морским агентом в Японию. Его донесения о военных приготовлениях Японии, предсказавшие с точностью до дня момент начала войны, выдвинули его на ди-

пломатическую деятельность как участника Мирной конференции в Портсмуте. А. И. Русин принимал самое активное участие в возрождении Русского Императорского флота. В 1907 году А. И. Русин назначается помощником Начальника Главного Морского штаба. Именно он разработал предложения по реформированию порядка и программ учебных заведений Морского Ведомства. В 1908 году А. И. Русин был назначен Директором Морского Корпуса и Начальником Николаевской Морской Академии. В Морском Корпусе А. И. Русин провел в жизнь ряд реформ, как учебных программ, так и физического и строевого обучения воспитанников. В Николаевской Морской Академии А. И. Русин создал Военно-морской отдел, соответствовавший Академии Генерального Штаба в Армии.

Административно-государственная деятельность А. И. Русина началась в 1913 году, после назначения его Начальником Главного Морского Штаба, а затем и Начальником Морского Генерального Штаба. Под руководством А. И. Русина были разработаны планы военных действий на Балтийском и Черном морях. После принятия Государем командования Вооруженными силами России А. И. Русин был назначен Начальником Походного Морского Штаба в ставке Государя и руководил операциями русского флота во всех морях. В 1916 году А. И. Русин был произведен в полные адмиралы – «редкая в анналах флота честь для 55-летнего офицера». В эмиграции А. И. Русин был избран председателем «Всезарубежного Объединения Морских организаций». Память о последнем адмирале Российского Императорского флота А. И. Русине до настоящего времени сохраняется в сердцах русских морских офицеров. В истории Российского Императорского флота и Российской Империи, деятельность адмирала А. И. Русина как образованнейшего моряка и блестящего государственного деятеля занимает особое место.

Мы отмечаем, что в деле воссоздания Российского Императорского флота после Русско-японской войны несомненная роль принадлежит созданной в ноябре-декабре 1905 года «Лиги Обновления Флота». Следует отметить, что аналогичные общественные организации были созданы в Италии, Испании, Франции, Англии, Германии.

Инициаторами создания «Лиги Обновления Флота» являются члены Военного и Морского IV Отдела Императорского Русского Технического Общества. Предложение о создании такой общественной организации было сформулировано ими 8 ноября 1905 года. 20 декабря 1905 года Собрание представителей избрало временный состав должностных лиц «Лиги...» После данного собрания для общественного обсуждения публикуется Устав «Лиги...» Устав «Лиги Обновления Флота» был утвержден Санкт-Петербургским Градоначальником и введен в действие 22 августа 1906 года. Порядок работы «Лиги Обновления Флота» и все документы, регламентирующие её деятельность, были приняты на общем собрании 19 сентября 1906 года. Первым Председателем общественной организации был избран Н. Н. Беклемишев, его заместителем стал А. И. Одинцов, казначеем В. М. Катышев.

В обращении к «Гражданам Земли Русской» члены «Лиги Обновления Флота», в частности, писали: «России необходим сильный военный флот, горький опыт учит, что защитить свои берега без флота невозможно, а между тем, военного флота у нас почти нет, а потому он должен быть вновь создан. Также и наш торговый флот, в сравнении с оборотами русской торговли, крайне недостаточен, вследствие чего мы ежегодно переплачиваем большие суммы иностранцам, перевозящим наши товары и пассажиров на своих судах... Суда за границей не всегда и купишь, да и не выгодно платить за них большие деньги, а для починки кораблей все равно нужны, обязательно, свои приспособления – доки и мастерские. Нельзя же во время войны отправлять чиниться наши корабли за границу. Устраивать все это нужно дома, будет и прибыльнее: деньги останутся в государстве, да и своя промышленность с торговлей разовьются, в чем ни у кого не может быть сомнения, так что постройка флота дома, у себя своими средствами, в интересах каждого, должна быть целью всего русского народа, а создание флота будет охранною и толчком для развития отечественной промышленности и торговли. Поэтому кто же, как не промышленники, заводчики и торговые люди должны явиться передовыми в этом деле? Без них не обойтись, — вопрос только во времени, — когда к ним придет это сознание; чем раньше встрепе-

нутя они, тем скорее дело двинется вперед. Но чтобы это было, мало одного сочувствия нескольких лиц, нужно глубокое сознание всего народа в необходимости создания флота на своих верфях и заводах, своими рабочими, из своих материалов. Но флот состоит не из одних кораблей и судов: нужна и отличная, знающая команда. Корабли ещё можно заказать у соседей, а команду не закажешь: готовь сам из своих сынов, приготавливая их с юношеских лет к морской службе, службе тяжелой, в которую нужно втянуться, полюбить её, а это только и возможно с юных лет... »

В 1912 году была разработана и утверждена «Малая судостроительная программа» и «Большая судостроительная программа». Разработка «Большой судостроительной программы» была завершена в 1914 году, однако в жизнь она не была проведена вследствие начала Первой мировой войны. «Большую... » программу предполагалось закончить к 1930 году. Предполагалось также установить в России законодательным порядком «автоматическую» замену военных судов новыми через следующие сроки со времени их закладки: для линейных кораблей и крейсеров – 22 года, для легких крейсеров – 18 лет, для эскадренных миноносцев – 17 лет и для подводных лодок – 14 лет.

Параллельно с разработкой программы строительства кораблей был разработан продуманный план подготовки личного состава.

Таким образом, со времени вступления в должность Морского министра И. К. Григоровича началась новая эра деятельности Морского Ведомства, которое, по мнению современников, стало самым образцовым Ведомством Российского Правительства. Все мероприятия и вся деятельность Морского Ведомства были направлены для подготовки флота к войне.

Такова краткая история деятельности Российского Императорского флота в различные периоды существования Великой России.

Незадолго до Русско-японской войны в русском флоте появился адмирал, который практически совершил революцию в теории военно-морского искусства и тактике применительно к новым паровым броненосным кораблям и новым видам и типам оружия. Этим выдающимся адмиралом был С. О. Макаров (1848–1904).



Вице-адмирал
С. О. Макаров (1848–1904)

Перед войной вице-адмирал С. О. Макаров изложил в широкой печати свои мысли о влиянии современной техники, оружия, вооружения на военно-морскую идеологию и предложил к рассмотрению практические методы боевого применения современных кораблей, эскадр, флотов. Например, большой популярностью среди офицеров флота пользовались его «Рассуждения по вопросам морской тактики». Профессор контр-адмирал А. Бубнов в одном из своих трудов, обращаясь к памяти С. О. Макарова, писал: «К великому несчастью России, ему дано было лишь очень короткий срок быть во главе русских морских сил во время войны с Японией, чтобы он смог применить свои мысли в командовании флотом и развернуть всю ширь свой выдающийся талант и дар флотоводца. И можно утверждать, что если бы он не погиб в самом начале, а флот остался под его руководством, то исход этой войны был бы для России совсем иным». Вершиной творческой деятельности С. О. Макарова стал его знаменитый приказ от 4 марта 1904 года № 21. Этот приказ, по сути, является планом операции. Он содержит в совершенно ясной форме все элементы современной тактики ведения боя. Например, в этом приказе он предписывает сосредоточение сил противника путем охвата головы или хвоста его строя. Далее подробно ставится задача крейсерам, эскадренным миноносцам. В конце приказа однозначно указывается, что полная победа достигается только полным уничтожением неприятельского флота, и что поэтому не следует довольствоваться тем, чтобы вывести у него из строя лишь несколько кораблей, а должно стремиться к потоплению всех его кораблей. Идеи С. О. Макарова были заложены в основание воссоздания русского флота после Цусимы и с честью эти идеи выдержали проверку историей.

Академик А. Н. Крылов так писал об адмирале С. О. Макарове: «... Адмирал Степан Осипович Макаров вошёл в историю рус-

ского флота не только как замечательный флотоводец, но и как выдающийся теоретик военно-морского дела, написавший более пятидесяти научных работ по вопросам кораблестроения и океанологии».

Попытаемся на примере службы вице-адмирала С. О. Макарова проследить отношение на российском флоте к так называемой военной науке. Сделав такой анализ, мы в значительной степени поймем природу «взлетов и падений отечественного военно-морского искусства».

31 марта (13 апреля) 1904 года броненосец «Петропавловск» затонул, унося с собой в пучину «вождя, на которого с упованием взирал не только флот, но и вся Россия».

Кто и сегодня не помнит вице-адмирала С. О. Макарова, его светлого облика, явившего собой пример многим поколениям моряков, разве не его мысли легли в основу создания мощного Императорского флота перед Первой мировой войной, а затем ВМФ молодого государства СССР?

Вице-адмирал С. О. Макаров был одновременно выдающимся ученым, педагогом, флотоводцем. С его именем гидрографы связывают свои самые выдающиеся открытия, полярники обязаны ему организацией и обеспечением возможности освоения Северного Ледовитого океана, корабелы строят корабли с учетом его понятий живучести и непотопляемости.

Все же для Военно-морского флота С. О. Макаров, на наш взгляд, был, в первую очередь, исключительно талантливым флотоводцем, постоянно призывающим нас помнить о военной науке, о войне, об этом наивысшем экзамене всех ратных трудов в мирное время.

Н. Л. Кладов в своей знаменитой речи, посвященной памяти С. О. Макарова, сказал следующие слова: «Значит, наука в области войны создается несколько не так, чем в других областях. Там гении и таланты сами и творят, и обрабатывают, и излагают результаты своего творчества, и уже в готовом виде отдают его на пользование массы. В области же войны таланты далеко не всегда излагают сами и объясняют творчество, а подбирают проявление этого творчества, анализируют его и систематизируют – дру-

гие. Наполеон творил, — а Жомини анализировал и формулировал результаты его творчества.

Отличие и признак таланта — целесообразное творчество, часто совершенно инстинктивное, творчество «Божьей милостью». Все наличие военных талантов, ... в том и состояло, что их такт — заставлял их постигать инстинктивно, — что именно в каждый момент надо сделать, и так они поступали. От них нельзя требовать, — да и не следует, — анализа и объяснения их творчества, научного обоснования этого творчества — как от их исследователей. Если все это имеется в той или иной мере налицо, это увеличивает ценность таланта, как увеличивает шлифовка ценность драгоценного камня...

Итак, в военную науку военные таланты делают вклады в виде своего творчества, а остальные — в виде исследования творчества талантов... С. О. Макаров принадлежал к числу тех, которые дали военной науке и то, и другое. Он в высшей степени отличался оригинальным, самостоятельным, и вместе с тем, целесообразным творчеством во всякой области, с которой он соприкасался, и, кроме того, он оставил после себя несколько печатных трудов, в которых попытался обосновать и формулировать свои взгляды... »

Истоки таланта С. О. Макарова лежат в области отличительных черт его многогранного характера. В любом деле он в первую очередь постигал его сущность, в силу природной интуиции и исключительно развитого здравого смысла. Постигнув сущность явления, выводы он делал только с точки зрения этой сущности.

Его творческое вдохновение влекло к основной мысли любого сущего — «каким оно должно быть», «в чем его недостатки», «как их немедленно устранить», «чем заменить неудобное и неверное» — и все это, опять-таки, с точки зрения «постигнутой им самим же сущности».

При таком подходе в творчестве, С. О. Макаров часто опережал свое время, «смотрел поверх голов своих современников, а это требовало от него разработки аппарата доказательства, убеждения, аргументов, публичных выступлений с лекциями.

Однако публицистическая деятельность С. О. Макарова для него все же была не основной. Н. Кладо пишет: «Он любил учить не рассказом, а показом». К сожалению, это был не всегда лучший вариант. Практики боевой деятельности флотов в то время практически не было.

Какова же была обстановка в российском флоте с военной наукой, в которой развивался военный талант С. О. Макарова? Что явилось предметом особых размышлений его личности?

Обратимся в очередной раз к знаменитой речи Н. Кладо (Зарубежный морской сборник, № 4–5, 1929. Пильзень): «... Его биограф (биограф С. О. Макарова – от авторов), его друг, блестящий офицер и ученый, человек одного с ним поколения, – барон Ф. Ф. Врангель, – говорит про себя: «Я всей душой предавался своему ремеслу, изучал его и напрягал все силы, чтобы на корабле, на котором служу, все было в высшей степени совершенства, готов был рисковать жизнью, чтобы обеспечить удачу какого-нибудь маневра или учения, но я не помню, чтобы я когда-нибудь задумался о том, как вести морской бой».

Фердинанд Фердинандович Врангель (1844–1919) был близким другом и биографом С. О. Макарова. Написанная им двухтомная биография Макарова, изданная Главным морским штабом в 1911–1913 гг., является по обилию фактического материала наиболее капитальным из трудов о Макарове.

Прошло 25 лет, Ф. Ф. Врангель сам уже адмирал, и про своего прямого начальника пишет примерно такие же слова: «С. П. Тыртов был, бесспорно, одним из лучших наших адмиралов. Он в свое время был выдающимся старшим офицером, был лихим командиром, отлично умел держать порядок, бодрый дух и усердие на эскадрах, которыми командовал, но он, как и большинство его современников, вероятно, не ставил себе серьезного вопроса: как вести морской бой? Эта единственная задача, для которой существу-



Фердинанд Фердинандович
Врангель (1844–1919)

ет флот, упускалась в ту эпоху из вида ради тысячи технических мелочей, которые, в сущности, имеют цену постольку, поскольку способствуют успеху морского боя».

Именно эта мысль, «как вести морской бой», и волновала всю жизнь вице-адмирала С. О. Макарова. Над ней он работал до последней минуты своей жизни.

Примерно в этот период времени в Кронштадте была прочитана лекция на тему: «Об основах морской тактики как науки». Далее процитируем Н. Кладо: «... Один из образованнейших строевых адмиралов печатно и от лица многих дал резкий отпор такой, по его мнению, ереси. Вот, что он написал в редакцию Морской газеты: «До сих пор неизвестно было, чтобы такая наука существовала. Никаких трактатов, ни иных сочинений об этом не было, кажется, за все время существования флотов». И, что удивительно, ни один голос во всем флоте не поднялся против такого заявления. И сегодня Главнокомандующий ВМФ Адмирал В. В. Чирков обратился к флотской общественности по вопросам облика кораблей будущего, какой флот нужен современной России, о роли и месте флота в общих политических структурах государства, о тактике и стратегии будущего флота. В ответ по-прежнему тишина, или появляются не достаточно продуманные предложения по «реформированию военноморского образования», как раз той системы, которая на протяжении всей истории нашего военного флота успешно решала свои задачи.

Скорее всего, прав Н. Кладо, говоря: «... При таком положении дела становится понятным, что в личном составе нашего флота даже лучшим офицерам на ум не приходило задуматься о том, как вести морской бой. Вдумайтесь в слова Ф. Ф. Врангеля, представьте себе картину этого жалкого, — скажу даже больше, — постыдного состояния военного знания, военной науки в нашем флоте, и вы поймете, как это должно было подействовать на человека,... в душе которого таился истинный и, - упираю на это, чисто военный талант!... А тогда вы легко поймете, что С. О. Макаров, как только освоился с этим, как только своим ясным, здравым смыслом понял всю страшную, — ... именно страшную, —

сущность такого состояния умов нашего личного состава, понял всю ту огромную опасность, которая грозила нам из-за этого в первой же войне, вы поймете, что он всем своим существом восстал против этого. И тогда вы ясно поймете, почему забывшим войну он выставил девиз: «помни войну». Это был призыв на борьбу против военного незнания, против инертности, против застоя мысли в области военного знания, — это была (и есть — от авторов) «боевая тревога», которую бил военный талант, тревожно предвидевший грозящую опасность».

Такое положение в прошлом Российского Императорского флота, имеющее особенно яркий отпечаток и сегодня, есть результат неуважения, а, скорее всего, убеждения в ненужности военных знаний, в первую очередь знаний военно-морского искусства, стратегии и тактики.

Мы вновь и вновь обращаемся еще к одному завету великого адмирала, завету военному и вместе с тем глубоко научному: «Обучайте в мирное время тому, с чем придется встретиться на войне». Ведь в этом завете выражено важнейшее положение военной науки, что оружие ценно лишь тогда, когда люди научены им владеть. К сожалению, этот завет не выполнен и сегодня.

Особую роль в жизни флота имели исследования С. О. Макарова, связанные с проблемой непотопляемости. Практически все его теоретические высказывания нашли свое приложение в реальном кораблестроении всего мира.

В рамках настоящего труда нельзя не отметить роль С. О. Макарова как пионера в развитии тактики боевого применения минного и торпедного оружия. Благодаря его усилиям, его гению, мины, выполняющие роль оборонительных средств своих берегов и рейдов, были превращены в наступательное оружие против неприятельского флота. Это был ценнейший вклад в военную науку, возможности этого вида оружия до сих пор до конца не использованы и нашими современниками. Особенно с учетом современной концепции развития войн нового поколения, так называемых бесконтактных войн.

Именно С. О. Макарову принадлежат идеи по организации и проведению крупных морских операций на Черноморском флоте.

Непреодолимое значение имеет для флота первый чисто военный, печатный труд С. О. Макарова «Рассуждения по вопросам морской тактики», «предметом которого он уже определяет, как науку о морском бое». Это ясно изложенные, самостоятельные мысли адмирала по всем важнейшим практическим вопросам ведения боя. По мнению специалистов, именно такой труд настоятельно был необходим в области военно-морской науки. И не вина вице-адмирала С. О. Макарова, что голос его и тут не был услышан и что ему не дано было достаточно власти, чтобы готовить флот к войне так, как он это считал необходимым. В своем теоретическом труде «главенство С. О. Макаров отдает «нравственному элементу»: главное на войне — человек». Однако он пишет: «Но как коснется до дела, — готовы затратить огромные суммы на создание материальной части, а в затратах на подготовку человека к умению обращаться с этой материальной частью, на создание духа, сплоченности доверия — проявляется самая тщательная бережливость. Дело расходится со словом».

В числе важных положений о военном флоте, его военно-морской науке есть еще одно обоснованное С. О. Макаровым положение о том, «что техника должна указывать путь тактике. Без этого техника работает ради торжества техники, военная материальная часть заполняется устройствами, непригодными, с боевой точки зрения, масса техников производит с военной точки зрения, совершенно непроизводительную работу. Это недопустимо. Техника должна находиться в подчинении у науки, стоящей выше ее, у тактики». Сегодня тактика ВМФ получила за рубежом революционное развитие, аналогично ускоренными темпами развивается вооружение и военная техника.

Академик А. Н. Крылов утверждал: «Сила и могущество науки беспредельны. Также беспредельны и практические её приложения на благо человечества». В то же время, по словам академика, «Морские науки без практики — бесплодны, морское дело без теории — пагубно».

К сожалению, сегодня отечественный ВМФ пополняется кораблями, которые уже не отвечают требованиям современной войны на море. С целью уточнения основных позиций руководства ВМФ

в решении проблемы оценки флота будущего в Военно-морской академии была проведена НПК «О работе научно-исследовательских организаций по обоснованию основных направлений развития Военно-морского Флота на долгосрочную перспективу (до 2050 г.) и достижению военно-технического превосходства над вероятным противником». На этой конференции ГК ВМФ Адмирал В. В. Чирков, говоря о причинах проведения конференции, в частности, сказал: «Завершается 2012 год. Завершается работа над Государственным оборонным заказом на 2013–2015 годы. С декабря месяца мы планируем приступить к выработке наших предложений на следующий — 2014 год. Военно-промышленная комиссия при Правительстве Российской Федерации и Министерство обороны в ближайшее время приступят к работе над новой программой вооружения на 2020–2025 год.

Таким образом, наступает очередной этап строительства Военно-Морского Флота, развития его военно-технической основы.

С чем мы пришли к этому этапу? Готовы ли мы, военные, ставить перед промышленностью амбициозные задачи, а промышленность эти задачи выполнять? Готова ли наша российская наука искать и находить инновационные пути развития флота? Извините за громкий вопрос: «Не иссякла ли идеями Земля русская?».

Мой полугодовой опыт работы как Главнокомандующего Военно-морским флотом с промышленностью, наукой и государственным оборонным заказом, пока дает крайне противоречивые ответы на данные вопросы.

С одной стороны, я знаю, что у промышленности, у науки есть самые передовые идеи по развитию флота. За лето и осень лично посетил десятки предприятий. Многих из вас выслушал.

Но с другой стороны, я и присутствующие здесь командующие флотами на практике видят, что та техника, которую мы получаем от промышленности, отнюдь не является воплощением того, что мы от нее ждем.

Здесь можно, конечно, спорить, но для нас является фактом, что конечный продукт нашего с вами совместного труда (подчеркиваю — совместного), принимаемые на вооружение ВМФ боевые системы, хуже, чем аналогичные системы противника.

Да, хуже. И чем более открыто мы будем об этом говорить, и не только говорить, но и что-то делать, тем скорее исправится ситуация.

Мне могут возразить, что у нас самые высокие скорости ракет, одни из лучших в мире по гидродинамике корпуса кораблей, неплохая (в теории) живучесть систем и многое другое, что можно назвать лучшим в мире.

Ну, во-первых, уже далеко не всегда лучшее. Пока мы с вами гордились реализованными и не реализованными достижениями, нас уже по многим позициям либо обогнали, либо обгонят в ближайшем будущем.

А во-вторых, не частности определяют исход боя, сражения и войны. Частные достижения могут определить успех диссертации, премии, научно-технического прогресса, наконец. Но не вооруженного противоборства!

Современная и, тем более, будущая война, в том числе и на море, — это война военно-технических систем и даже мегасистем. А в создании таких систем мы отстали, очень серьезно отстали.

Почему, так произошло? В чем причина и как сделать так, чтобы отставание ликвидировать — один из главных вопросов, на который должен быть найден ответ на конференции».

Возвращаясь к нашему повествованию, можно только удивляться аналогии обстановки в нашем флоте и Российском Императорском флоте времен С. О. Макарова.

Например, в представленном выше труде Н. Кладо отмечает, что «это был удар не в бровь, а прямо в глаз той современности, которая окружала адмирала. Это было время, когда тактика была совершенно забыта ради техники».

В настоящее время мы вновь переживаем этот парадокс.

Сегодня мы в очередной раз задаем себе вопрос: «Почему такого талантливого, прирожденного флотоводца постоянно не допускали к управлению флотами? Может быть, это чисто наша национальная болезнь, которая в отношении талантливых людей не проходит с годами и, даже со столетиями?»

В своей памятной речи по этому поводу Н. Кладо говорит: «Его, прирожденного флотоводца, поставили в узкие рамки сна-

чала – летнего командования практической эскадрой, которая к тому времени была сведена на нет... А затем назначили на почти исключительно береговое место. Конечно, и здесь кипучая натура адмирала находила место, творчество его проявлялось и тут..., но досадно было, что оно прилагалось не там, где шла прямая подготовка к войне, куда отправлялись, по мере готовности, все наши новейшие корабли, где так важен был во главе флота истинно военный и истинно талантливый человек».

Сам вице-адмирал С. О. Макаров не мог не чувствовать обиды. Как говорил его биограф, барон Ф. Ф. Врангель, «он чувствовал свое признание — стать во главе наших морских сил на Дальнем Востоке, дабы подготовить их к тому боевому испытанию, неизбежность которого он ясно осознавал и высказывал в особой секретной записке». На вопросы своего друга вице-адмирал С. О. Макаров отвечал следующим образом: «Успех Японии возможен лишь при условии недостаточности нашего флота, если же флот будет в состоянии командовать морем, то Япония будет совершенно бессильна что-нибудь сделать». Далее адмирал с особой грустью сказал: «Меня пошлют туда, когда дела наши станут совсем плохи, а наше положение там незавидное». Удивительно пророческие слова гениального человека. Когда все было «испорчено», и именно благодаря отсутствию на месте во главе флота военного таланта и военного знания, — тогда послали туда адмирала Макарова поправлять чужие грехи. А что именно при нем не удалась бы японская атака 26 января, нам ясно показывает его письмо к Морскому министру, написанное за сутки до атаки, в котором он предсказывает и атаку, и ее результаты, если эскадра останется на внешнем рейде.

Это письмо — очередное доказательство военного дарования С. О. Макарова, его удивительной способности предвидеть предполагаемый шаг противника, прогнозировать результаты и разбираться в любой сложной обстановке.

Сегодня мы вправе спросить себя: «А мы, сегодня помним войну?».

Россия на протяжении своей более чем тысячелетней истории не раз была на краю гибели, но неистребимые национальные

силы русского народа не только спасали ее, но и поднимали на новые высоты развития.

Пройдет и это лихолетье, и воскреснет Великая Россия, а на кораблях ее возрожденного флота взвевается трехсотлетнее знамя русских моряков – Андреевский флаг.

К этому мы должны быть готовы и, следуя завету мудрого вице-адмирала С. О. Макарова – «помни войну», — выполнять его на деле, «оторвавшись от причалов», как говорил в свое время ГК ВМФ Адмирал Флота В. И. Куроедов.

Исторический опыт развития Военно-морских сил различных стран мира говорит о том, что взгляды С. О. Макарова на военно-морскую науку, военно-морское искусство, стратегию, тактику оказались интернациональными. Так, например, яркий представитель военно-морской научной мысли Германии, капитан 1 ранга Гроос, анализируя результаты морской войны в период 1914–1918 годов в своей книге, изданной в 1929 году, в частности, пишет, что германская военно-морская научная мысль ныне переживает тот же самый период переоценки своих основных идей, который Россия переживала после разгрома в Русско-японскую войну. Гроос в принципе повествует о том же, о чем говорил еще перед Первой мировой войной Н. Кладо в своей речи, посвященной памяти С. О. Макарова.

В частности, Гроос указывает, что Германия всегда была мощной континентальной державой, Военно-морской флот ее создавался только последние четверть века, его личный состав успел натренироваться в тактическом использовании нового оружия, но обоснованную стратегическую линию флот выработать не успел. В Германии, как и всюду, лучшие умы флота были устремлены на разрешение проблем общей организации и освоение техники, «материалистическая школа» задавила всякую стратегическую мысль.

Далее Гроос повествует о том, что никакое правильное использование специального оружия или тактики невозможно, если не постигнуты основы природы и целей морской войны.

Немецкий аналитик призывает своих читателей помнить знаменитую фразу Клаузевица: «Солдат вооружен, одет, обучен. Он

спит, ест и марширует, но это только, чтобы биться в месте и в момент, где и когда это нужно».

По мнению Грооса и других немецких военных ученых-аналитиков, германское командование оказалось неспособным одновременно охватить проблемы политики, экономики, армии и флота, а между тем современная война «сегодня, как никогда, не является только профессиональным ремеслом армии и флота, она охватывает весь народ. Военные моряки должны знать не только искусство ведения войны на суше, на море, в воздухе, но и быть в курсе всех больших вопросов финансов, экономики, политики, в состоянии решать все проблемы подготовки, отдаться пропаганде, дирижировать прессой, влиять на общественное мнение и, в первую очередь, вне всякого сомнения, раз и навсегда добиться плодотворной кооперации между армией и флотом».

Опять те же проблемы, о которых писал адмирал С. О. Макаров.

В германском флоте в период 1880–1920 гг. был адмирал, чья жизненная позиция в отношении военно-морской науки отвечала идеям С. О. Макарова. Это был адмирал Рейнхард Шеер (1863–1928).

По натуре адмирал Р. Шеер был целеустремленным, одаренным, образованным военно-морским офицером, однако сделать достойную карьеру в мирное время ему так и не удалось. Попытаемся провести некую аналогию этих двух выдающихся личностей, лидеров своих национальных Военно-морских флотов.

Свою служебную карьеру Р. Шеер начинает 15-летним юношей в 1879 году, а в 1885 году в Камеруне получает свое первое боевое крещение.

В этот период стремительно развивающаяся Германия становится колониальной империей, она стремительно захватывает заокеанские рынки, ее внешняя торговля процветает. Однако «торгово-промышленная экспансия»



Адмирал Рейнхард Шеер
(1863–1928)

Германии не сопровождается соответствующим ростом военно-морской мощи и известные в истории китайские события 1890 года обращают внимание адмирала Р. Шеера на разрыв между экономикой, политикой и военной стратегией.

Адмиралу Р. Шееру становится ясным, что необходима единая военно-морская политика, идущая в ногу с внешней политикой страны, ее торгово-политическим развитием, и что на флот отныне должна возлагаться ответственная задача – по защите этого сбалансированного развития. По мнению Р. Шеера, военный флот способен и обязан был решать геополитические задачи.

Подготовке флота к выполнению этих задач талантливый адмирал и посвятил всю свою службу и жизнь.

В июне 1897 года А. Тирпиц приступает к созданию мощного германского флота и Р. Шеер вызывается в Морское министерство. В Министерстве Р. Шеер проявляет достойную настойчивость в обосновании необходимости строительства больших миноносцев вместо малых, и это несмотря на возражение Морского министра.

К 1907 году в возрасте 44 лет Р. Шеер был уже командующим флотилией миноносцев и автором капитального научного труда по тактике торпедного боя.

В 1912 году Р. Шеер занимает пост начальника общего отдела в Морском министерстве, «вбирая в себя дух и идеи своего начальника – А. Тирпица, хотя лично ему претила всякая канцелярщина...»

В 1914 году адмирал Р. Шеер вначале принимает командование 2-й ударной эскадрой линкоров, а затем последовательно становится начальником 3-ей эскадры самых сильных кораблей – дредноутов, начальником штаба командующего флотом Открытого моря и, наконец, в январе 1916 года он становится командующим ВМС Германской Империи. В своей статье, посвященной памяти адмирала Р. Шеера, Гроос пишет: «Всем становится ясным, что флоту предстоит совсем иная деятельность, чем до этого времени. Идеи, которые Р. Шеер вынашивал долгое время в своем сердце, теперь призваны осуществиться. Будучи убежден, что нападающий имеет преимущества в том, что навязывает

свою волю даже сильнейшему противнику, Р. Шеер предпринимает всем флотом целый ряд дальних походов».

Приведем параллельно слова нашего прославленного адмирала С. О. Макарова. Свое отношение к обороне С. О. Макаров выражает словами: «Мое правило, — говорит он, — если вы встретите слабейшего — нападайте, равного себе — нападайте, а если сильнейшего — тоже нападайте». И это было сказано еще задолго до Цусимы.

Самым блестящим боем, проведенным адмиралом Р. Шеером, по мнению специалистов, является «Ютландский бой» с английским флотом 31 мая 1916 года. Даже англичане признали тактический успех в этом сражении на стороне Р. Шеера.

После этого сражения адмирал Р. Шеер ставит под сомнение целесообразность «броненосных сражений» крупными силами и всю свою энергию Р. Шеер посвящает организации так называемой «беспощадной крейсерской подводной войне». За весь период Первой мировой войны морское сражение дредноутов и тяжелых крейсеров продолжалось всего 50 минут. После Ютландского морского сражения адмиралом Р. Шеером задумывается и частично реализуется грандиозная подводная судостроительная программа. Идеи Р. Шеера «подводной войны» навсегда вошли в стратегию и военно-морское искусство германского флота.

Успехи подводной войны были ошеломляющие. Цифра потопленного союзного тоннажа только с апреля по июнь 1917 года превысила 1000000 тонн в месяц.

Ко дню объявления «беспощадной подводной войны», к 1 февраля 1917 года, Германия имела в строю 130 подводных лодок (по некоторым источникам, 140).

По мнению американского адмирала У. Симса (1858–1936) и британского адмирала Джона Джеллико (1859–1935), если бы Германия имела в 1917 году вдвое больше подводных лодок, она, несомненно, выиграла бы войну.



Адмирал Ульям Симс
(1858–1936)



Адмирал Джон Джеллико
(1859–1935)

Практически до последнего дня войны немецкие подводные лодки топили регулярно в среднем 250000–300000 тонн коммерческого тоннажа в месяц.

В 1917 году Германия потеряла 66 подводных лодок, но в то же время вступили в строй новые 103 лодки.

На 1 января 1918 года Германия имела в строю 154 подводные лодки. Только за 10 месяцев 1918 года германскими подводными лодками было потоплено 2514000 (3138390) тонн тоннажа противника. По мнению аналитиков, если бы война продолжалась до 1919 года, то в Германии вступило бы в строй еще 330 подводных лодок. При этом в море находилось бы не менее 100–130 лодок. В 1920 году должно было вступить в строй еще 410 подводных кораблей, и еще 770 находились бы на стапелях.

За 1917–1918 годы германскими подводными лодками потоплено 5755 кораблей общим водоизмещением 11089181 тонн. Потери торгового флота Антанты от подводной войны в 1917–1918 годах составили 15053786 тонн суммарного тоннажа.

Всего с 1914 по 1918 годы Германия потеряла 182 подводные лодки и 305 вновь построила. Германский подводный флот ушел с боевых позиций в свои базы только в последний день войны, и в этом была выучка адмирала Р. Шеера.

Анализируя эти цифры, невольно думаешь, а ведь С. О. Макаров во главе Русского Императорского флота принес бы своей Родине гораздо больше славных побед.

До конца своей жизни во всех своих печатных трудах адмирал Р. Шеер призывал «не забывать, что Германия обладает от Эмдена до Мемеля побережьем, тянущимся на 1000 километров, и что ни один тяготеющий к морю народ не может отказаться добровольно от флота. В Первую мировую войну германский флот заставил пошатнуться фундамент, на котором зиждется морское

могущество англичан, и этим самым положил начало освободительному пути к обеспечению подлинной «свободы морей».

После этих слов адмирала невольно обращаешь внимание на морскую границу Российского государства, ее протяженность, экономическую и политическую значимость. Отсюда роль нашего ВМФ более чем очевидна.

Результаты Первой мировой войны оказали исключительное влияние на национальные кораблестроительные программы, на идеологию морской войны, военно-морское искусство, стратегию и тактику. В данной работе мы затронем вопрос особенностей формирования национальных кораблестроительных программ.

В дальнейшем идеи развития океанского ВМФ в СССР были развиты в первую очередь двумя талантливыми флотоводцами — Н. Г. Кузнецовым и С. Г. Горшковым.

7. 5. Особенности формирования национальных кораблестроительных программ

Исследуя вопрос о динамике изменения взглядов военного и государственного руководства стран мира на роль и место Вооруженных сил и, в частности, Военно-морских сил, на формирование политики, нельзя обойти вопрос о периодически возникающей в цепи международных дискуссий так называемой проблеме разоружения.

В настоящей монографии мы коснемся только вопросов разоружения или ограничения Военно-морских сил.

Вопрос об ограничении морских вооружений не нов и имеет свою достаточно длительную историю. Закономерно, что проблема ограничения вооружений вообще и морских в частности возникла и возникает в настоящее время, как попытка стран или отдельной страны мирным путем решить проблему лидерства «соревнований» в так называемой проблеме «гонки вооружений».

Еще перед Первой мировой войной Англия, наблюдая динамичное развитие флота Германии, сделала первую попытку мирным путем устранить между ней и Германией «соревнования»

в развитии морского вооружения. Эта попытка, учитывая далеко идущие планы Германии, уже ставшей к тому времени колониальной державой, оказалась неудачной.

После Первой мировой войны, в первую очередь в связи с пацифистскими настроениями «беспочвенного мечтателя», 28-го Президента США, историка и политолога В. Вильсона (по выражению французского политического и государственного деятеля Ж. Клемансо (1841–1929), и британского политического деятеля, премьер-министра Великобритании Ллойда-Джорджа (1863–1945), в связи с острым финансовым кризисом, охватившим как страны-победительницы, так и страны побежденные, а также в связи с происшедшим в мире социальным сдвигом (появление миролюбивого государства СССР), вопрос об ограничении вооружения вообще приобрел особое значение.

Многими политиками в это время делаются первые попытки сесть за стол переговоров. Проходят годы, произносятся речи, пишутся тома трактатов и постепенно порождение кровавой Первой мировой войны, стандартные разговоры «о мире во всем мире» становятся новой, изощренной формой взаимного соревнования основных государств между собой, и опять-таки в борьбе за обеспечение более выгодных международных позиций.

Первым реальным шагом в вопросе ограничения морских вооружений является всем известное Вашингтонское соглашение, заключенное в 1922 году представителями Англии, США, Японии, Франции и Италии.

Сущность этого постановления сводилась к следующему:

1. Установление предельного тоннажа для линейных флотов этих стран в пропорции 5:5:3:1,75:1,75.

При этом суммарный тоннаж устанавливался:

Англия, США – 525000 тонн, Япония – 315000 тонн, Франция, Италия – 175000 тонн.

Линейные корабли должны были



Президент США Вудро Вильсон (1856–1924)

иметь водоизмещение не более 35000 тонн, калибр орудий не выше 16 дюймов, их срок службы устанавливался не менее 20 лет.

2. Установление предельного тоннажа авианосцев в пределах 135000 тонн для Англии и США, 80000 тонн для Японии и 60000 тонн для Франции и Италии. Авианосцы не могли иметь водоизмещение более 27000 тонн, калибр их орудий не должен превышать 8 дюймов и срок службы не менее 20 лет.

3. Запрещалось строительство крейсеров, водоизмещением свыше 10000 тонн, вооруженных артиллерийскими установками калибра более 8 дюймов. При этом никаких ограничений по максимальному числу крейсеров не устанавливалось.

4. В отношении эскадренных миноносцев и подводных лодок никаких ограничений не определялось. Запрещалось только использование подводных лодок против торговых судов, однако это последнее ограничение не было ратифицировано Францией.

5. Во время войны с торговыми судами надлежало поступать согласно международным призовым правилам, разрешалось устанавливать на них орудия калибром не более 6 дюймов.

6. Запрещалось использование химических («удушливых») газов.

7. Договаривающимся государствам разрешалось произвести укрепления на Тихом океане, Сингапуре (Англией), Гавайских островах (США), ближайших к метрополии островах (Японии). Запрещалось возведение укреплений в Гонконге, на Филиппинах, Гуаме, Алеутских островах, на Курильских, Бенинских, Пескарских островах.

В этом документе обращают на себя внимание принятые ограничения только в отношении линейных кораблей, целесообразность строительства которых результатами Первой мировой войны была поставлена под сомнение.

Причина такого подхода, скорее всего, связана с интересами безопасности США, тем более что финансовая зависимость стран участниц соглашения от Америки уже тогда была очевидной.

Отсутствие в Вашингтонском договоре ограничений по легким силам привело к тому, что кораблестроительные программы многих стран мира были переориентированы именно на их уско-

ренное и исключительно массовое строительство. Впервые вопрос ограничения строительства и этих сил был вынесен на международный форум в 1925 году во дворце Лиги Наций в Женеве. Форум оказался нерезультативным. Более того, между отдельными странами возникли достаточно серьезные разногласия.

Феномен строительства «легких сил» заслуживает особого внимания. По мере их развития, размеры кораблей этих классов стали непрерывно возрастать. Например, после постройки 6,7,8-тысячетонных крейсеров основные государства перешли на строительство 10000-тонных кораблей. Так, в течение 1926 года только у 6 держав находились в постройке 24 крейсера 1000-тонного водоизмещения. В течение 1927 года еще 12 таких кораблей были вновь заложены.

С 1929 года наметилась тенденция снижения водоизмещения крейсеров до 6000–8000 тонн, но это был скорее политический шаг Англии на пути решения конфликта с США, чем стратегический в программе национального кораблестроения.

Одновременно в этот период в мире ускоренными темпами строятся эскадренные миноносцы и подводные лодки. Заложенные во Франции в 1926–1927 годах, лидеры эскадренных миноносцев уже достигали водоизмещения 2700–3100 тонн. Такие корабли были способны решать целый класс задач, ранее решаемых только крейсерами.

Итальянцы уже прямо высказывались в прессе о своевременности замены крейсеров для определенных целей лидерами эскадренных миноносцев и вслед за французами закладывают крупную серию таких кораблей водоизмещением 2000 тонн.

Подводные лодки океанского типа (надводное водоизмещение 1500 тонн и более) стали интенсивно строить почти все государства. Строительство подводных крейсеров большого водоизмещения (надводное водоизмещение около 2800 тонн) носило единичный характер и имело место в Америке, Франции и в Японии.

Интенсивное строительство великими державами крейсеров, минного и подводного флотов легло тяжелым бременем на бюджеты этих стран. Объективное стремление какими-то разумными рамками ограничить этот новый источник «гонки вооружения»

явилось главным поводом к созыву в Женеве в 1927 году второй конференции по морскому разоружению. Инициатором этой конференции опять явились США. Основная причина такой позиции США связана с тем, что они увидели реальную угрозу своему могуществу со стороны все увеличивающегося судостроения других государств.

Вторая конференция окончилась очередным провалом. Более того, Тихоокеанская проблема соединилась со Средиземноморской и Атлантической.

После этого строительство «легких боевых сил» началось с удвоенной энергией. По-видимому, древняя истина – «хочешь мира – готовься к войне» – оказалась в очередной раз надежнее, чем все конференции по разоружению.

Учитывая недостаточно стабильную международную обстановку, на базе выполненного прогноза, судостроительные программы основных стран мира были ориентированы на конец 1931 года и начало 1932 года.

Коротко осветим позицию основных морских стран мира по вопросам перспективных направлений их военного судостроения в период 20–30 годов прошлого столетия.

В начале двадцатых годов прошедшего столетия в стратегии применения Военно-морского флота наметились революционные преобразования. Преобразования Военно-морского флота были связаны с именем создателя ВВС США бригадного генерала США Уильяма Митчелла (1879–1936) (Залесский К. А. Кто был кто в первой мировой войне. Биографический энциклопедический словарь. М., 2003).

Митчелл, Уильям Лендрам (1879–1936) – генерал, считающийся отцом военной авиации. Одна из наиболее знаменитых и противоречивых фигур в истории ВВС. Единственный человек, в честь которого в Америке назван самолет – бомбардировщик «Б-25 Митчелл».

Как и в Великобритании, в Соединенных Штатах во время Первой мировой войны окрепло движение за создание независимых ВВС. После войны его возглавил бригадный генерал Уильям Митчелл, который начал летать в 1916 году. Во время войны он коман-

довал американской авиацией в Европе. После подписания перемирия У. Митчелл вернулся в Соединенные Штаты и начал официальную борьбу за создание авиации, не зависящей ни от военного министерства, ни от армии. Генерал У. Митчелл вошел в конфликт и с командованием флота, когда в начале 1920 года заявил, что воздушные атаки и атаки подводных лодок, которые прикончат любой поврежденный корабль, «отныне делают невозможными такие свободные действия надводных кораблей, как это было ранее. Они вообще способны загнать корабли с поверхности под воду». Через несколько дней на заседании конгресса У. Митчелл потребовал от флота проверить на практике его утверждения.

Генерал У. Митчелл считал, что использование военной авиации как наступательного вида вооружений эффективно лишь «в масштабах всего земного шара». Именно из этого положения Митчелла исходила военная доктрина США в первые годы послевоенного периода. Ее основная формула: «Так же как линейный корабль был оружием Британского мира, оружием Американского мира станет самолет». Под самолетом подразумевалась стратегическая авиация США, которой в американской военной доктрине отводилась роль главной ударной силы. Следует также отметить, что основные постулаты «воздушной доктрины» США сформулировал наш соотечественник Александр Северский.

Этот американец русского происхождения заслуживает того, чтобы о нем рассказать подробнее.

Александр Северский был родом из дворянской семьи. Перед тем как поступил в летную школу, прошел обучение в военно-морском училище. С 1915 года он служил во 2-й бомбардировочной эскадрилье Балтийского флота. Первый же его ночной вылет окончился трагедией. Его самолет сбили, когда он взорвался, Северскому оторвало ногу. Зимой этого же года он стал инспектором авиа-



А. Северский (1894–1974)

промышленности от Балтийского флота. Он внес полезные предложения по использованию лыж для гидросамолетов вместо поплавков, благодаря чему русские самолеты получили возможность садиться на лед. В 1916 году он лично просил императора разрешить ему снова начать летать. Чтобы доказать, что даже без ноги он может летать, он совершил полет вместо одного из летчиков.

А. Северский был произведен в капитаны второго ранга. Сначала он командовал эскадрильей бомбардировщиков, а потом стал начальником истребительной авиации Балтфлота. А. Северский совершил 57 боевых вылетов, вовремя которых ему удалось сбить 13 самолетов противника. После того как он один вступил в бой с 7 немецкими самолетами, прикрывая отход своего напарника, его наградили Золотым Георгиевским оружием. Во время этого сражения он сбил два неприятельских самолета, а остальные покинули поле боя.

А. Северского отправили в Америку в составе Русской военно-морской миссии в 1917 году. После Октябрьской революции в России он остался в Америке, где работал авиаинженнером и летчиком-испытателем, а также писал статьи по авиации. После того как А. Северский стал гражданином США, он организовал собственную авиационную фирму «Seversky Aircraft Corp.». Вместе с грузинским авиаинженнером Александром Картвели они создали двухместный истребитель сопровождения 2РА, который решило купить советское правительство.

Таким образом, американский бригадный генерал У. Митчелл впервые в мире обосновывал «идею», что «авиация наземного базирования способна парализовать действия надводного флота». По предложению У. Митчелла и его отца, сенатора США, в июле 1921 года был проведен уникальный на тот период времени эксперимент. В ходе эксперимента был выделен линкор, который использовался как цель для бомбометания. Этим экспериментом, предполагалось доказать эффективность применения авиации против надводного флота. В бомбовой атаке на дредноут участвовали шесть бомбардировщиков «Мартин» МВ-2 и эскадрилья гидропланов морской авиации. В результате нескольких воздушных атак дредноут был потоплен. В книге Дэвида Ховарта Энциклопедия

«Великий час океанов». Дредноуты (Москва.: «ТЕРРА», 1997. 176 с.) об этом историческом факте на стр. 169 приведены следующие слова: «Морское начальство открыто утирало слезы. Один из журналистов почувствовал, что «присутствует при конце эпохи, которая началась с того, как римляне впервые вышли в открытое море и достигли Карфагена». Разумеется, это чепуха. Флот не собирался прекращать своего существования, и значение его будет в дальнейшем лишь возрасти. Но основу его ударной мощи составят самолеты, перевозимые на борту гигантских авианосцев. Закатилась лишь звезда дредноутов – самых могучих и внушавших наибольший страх из всех боевых кораблей в мире». К сожалению, в политике строительства отечественного Военно-морского флота так до сих пор до конца не осознали этого свершившегося в 1921 году исторического факта. России с учетом её морских границ для решения политических задач необходимо иметь в составе ВМФ крупные авианосцы.

В дальнейшем теорию воздушной войны развивал Джулио Дуэ – итальянский генерал, военный теоретик. Он – признанный автор теории воздушной войны, выдвинул идею проведения массированных бомбардировок городов противника с целью оказания морального воздействия и принуждения к капитуляции.

Прежде чем перейти к вопросу формирования долгосрочных национальных программ военного кораблестроения, коротко остановимся на принятой в мире классификации кораблей.



Генерал Джулио Дуэ
(1869–1930)

Классификация представляет собой Список классов кораблей по различным системам классификации, то есть разделению кораблей и судов ВМФ на классы, подклассы и типы в зависимости от их предназначения, вооружения, водоизмещения и других тактико-технических данных. Существует несколько подходов к классификации кораблей.

I. Международная классификация кораблей:

1. Линейные корабли.
2. Авианосцы.
3. Крейсера:
 - ракетные крейсера или Крейсера УРО;
 - крейсера-вертолетоносцы;
 - вспомогательные крейсера;
 - учебные крейсера.
4. Фрегаты:
 - фрегаты УРО
5. Корветы.
6. Эскадренные миноносцы.
7. Миноносцы.
8. Канонерские лодки.
9. Подводные лодки.

II. Русская классификация 1892 года.

Введена в действие 1 февраля 1892 года

1. Эскадренные броненосцы.
2. Броненосцы береговой обороны.
3. Крейсера:
 - крейсера 1-го ранга;
 - броненосные крейсера;
 - бронепалубные крейсера;
 - крейсера 2-го ранга;
 - минные крейсера;
 - вспомогательные крейсера.
4. Эскадренные миноносцы.
5. Миноносцы:
 - истребители;
 - контрминоносцы
6. Миноноски.
7. Минные катера.
8. Минные заградители.
9. Канонерские лодки.
10. Вспомогательные суда:

- учебные корабли;
- госпитальные суда;
- плавмастерские;
- посыльные суда, авизо (с 1906 года).

11. Подводные лодки (с 1906 года).

III. Русская классификация 1907 года. Введена в действие
10 октября 1907 года

1. Линейные корабли.
2. Крейсера:
 - броненосные крейсера;
 - вспомогательные крейсера.
3. Эскадренные миноносцы.
4. Миноносцы.
5. Канонерские лодки:
 - мореходные канонерские лодки;
 - речные канонерские лодки;
 - башенные речные канлодки;
 - бронепалубные речные канлодки
6. Плавучие батареи.
7. Подводные лодки.

Русская классификация 1915 года

1. Линейные корабли.
2. Крейсера:
 - линейные крейсера;
 - гидрокрейсера;
 - вспомогательные крейсера
3. Гидроавиатранспорты.
4. Эскадренные миноносцы.
5. Миноносцы.
6. Минно-тральные корабли:
 - минные заградители;
 - малые моторные заградители;
 - тральщики.
7. Сетевые заградители.
8. Посыльные суда:

- речные посыльные суда.
- 9. Канонерские лодки:
 - речные канонерские лодки;
 - малые речные канлодки.
- 10. Плавучие батареи.
- 11. Десантные корабли:
 - десантные баржи.
- 12. Боевые катера:
 - сторожевые катера;
 - сторожевые катера-истребители;
 - бронекатера;
 - бронекатера-разведчики;
 - дозорные бронекатер.
- 13. Учебные:
 - учебно-артиллерийские корабли;
 - учебные суда.
- 14. Императорские яхты.
- 15. Вспомогательные корабли и суда:
 - спасательные суда.
- 16. Подводные лодки:
 - подводные минные заградители.

IV. Британская классификация с дополнениями 1917 года

1. Линейные корабли.
2. Линкоры-крейсера.
3. Авианосцы.
4. Гидроавианосцы.
5. Вспомогательные гидроавианосцы.
6. Крейсера:
 - линейные крейсера;
 - легкие линейные крейсера;
 - крейсера 1-го класса;
 - броненосные крейсера;
 - бронепалубные крейсера;
 - крейсера 2-го класса;
 - крейсера 3-го класса. Скауты;

- вспомогательные крейсера.
- 7. Эскадренные миноносцы:
 - лидеры.
- 8. Миноносцы.
- 9. Броненосцы береговой обороны.
- 10. Мониторы:
 - морские мониторы;
 - речные мониторы.
- 11. Канонерские лодки:
 - речные канонерские лодки.
- 12. Плавучие батареи.
- 13. Сторожевые корабли:
 - шлюпы;
 - патрульные корабли;
 - патрульные корабли-ловушки.
- 14. Минно-тральные корабли:
 - минные заградители;
 - тральщики;
 - вспомогательные тральщики.
- 15. Десантные корабли:
 - лихтеры.
- 16. Боевые катера:
 - торпедные катера;
 - сторожевые катера
- 17. Подводные лодки:
 - океанские подлодки;
 - эскадренные подлодки;
 - подлодки-охотники;
 - подводные мониторы;
 - малые подлодки береговой обороны.

Японская классификация 1913 года

1. Линейные корабли.
2. Линейные крейсера.
3. Крейсера:
 - крейсера 1-го класса;

- крейсера 2-го класса.
- 4. Корабли береговой обороны:
 - корабли береговой обороны 1-го класса;
 - корабли береговой обороны 2-го класса.
- 5. Канонерские лодки:
 - канонерские лодки 1-го класса;
 - канонерские лодки 2-го класса.
- 6. Эсминцы:
 - эскадренные миноносцы 1-го класса;
 - эскадренные миноносцы 2-го класса;
 - эскадренные миноносцы 3-го класса;
- 7. Миноносцы:
 - миноносцы 1-го класса;
 - миноносцы 2-го класса;
- 8. Подводные лодки.

V. Классификация кораблей ВМФ СССР

1. Линейные корабли.
2. Авианосцы.
3. Крейсера:
 - тяжелые крейсера;
 - тяжелые авианесущие крейсера;
 - тяжелые атомные ракетные крейсера;
 - легкие крейсера;
 - крейсера-вертолетоносцы;
 - ракетные крейсера;
 - противолодочные крейсера.
4. Эсминцы:
 - лидеры;
 - большие эсминцы.
5. Противолодочные корабли:
 - большие противолодочные корабли;
 - малые противолодочные корабли.
- Охотники:
 - большие охотники;
 - малые охотники;

- бронированные малые охотники;
 - морские охотники;
6. Ракетные корабли:
- большие ракетные корабли;
 - малые ракетные корабли;
 - малые ракетные корабли на подводных крыльях;
 - ракетные корабли на воздушной подушке.
7. Артиллерийские корабли:
- малые артиллерийские корабли.
8. Сторожевые корабли:
- пограничные сторожевые корабли;
 - речные пограничные сторожевые корабли.
9. Мониторы:
- морские мониторы;
 - речные мониторы;
 - большие мониторы;
 - средние мониторы;
 - малые мониторы;
 - озёрные мониторы;
 - шхерные мониторы.
10. Канонерские лодки:
- Мореходные канонерские лодки.
 - Речные канонерские лодки.
 - Бронированные башенные корабли.
 - Речные канонерские лодки ПВО.
 - Малые канонерские лодки.
11. Плавающие батареи.
12. Минно-тральные корабли:
- Минные заградители.
 - Тральщики.
 - Эскадренные тральщики.
 - Базовые тральщики.
 - Рейдовые тральщики.
13. Десантные корабли:
- Большие десантные корабли.
 - Средние десантные корабли.

- Малые десантные корабли.
- Малые десантные корабли на воздушной подушке.
- Корабли огневой поддержки десанта.
- Десантные катера.
- Десантные катера на воздушной подушке.
- Штурмовые десантные катера на воздушной подушке.
- Десантные боты.

14. Боевые катера:

- Торпедные катера.
- Торпедные катера на подводных крыльях.
- Ракетные катера.
- Ракетные катера на подводных крыльях.
- Сторожевые катера.
- Пограничные сторожевые катера.
- Патрульные катера.
- Патрульные катера на воздушной каверне.
- Катера-дымозавесчики.
- Катера ПВО.

Бронекатера.

- Большие бронекатера.
- Малые бронекатера.
- Морские бронекатера.
- Речные бронекатера.
- Озёрные бронекатера.
- Шхерные бронекатера.
- Бронекатера ПВО.

15. Вспомогательные суда:

- Гидрографические суда.
- Океанографические суда.
- Опытные суда.

Суда снабжения:

- Танкеры снабжения.
- Ледокольные суда снабжения.
- Суда атомного технологического обслуживания.

Ледоколы:

- Линейные ледоколы.

- Портовые ледоколы.
- Спасательные суда:
- Буксиры-спасатели.
- Судоподъемные суда.
- Суда-носители глубоководных спасательных аппаратов.
- Суда-мишени.
- Торпедоловы.
- Водоумягчительные суда.
- Килекторные суда.
- Суда контроля физических полей.
- Суда измерительного комплекса.
- Суда размагничивания.
- Суда энергетического обеспечения.
- Водолазные боты.
- Плавбазы.
- Плавмастерские.
- Плавказармы.
- Плавучие электростанции.
- Плавучие отопительные станции.
- Плавучие покрасочные станции.
- Блокшивы.
- Дноуглубительные суда.
- Земснаряды.
- Плавкраны.
- Плавучие доки:
- Большие плавучие доки.
- Средние плавучие доки.
- Малые плавучие доки.
- Транспортные плавучие доки.
- Баржи:
- Морские баржи.
- Морские артиллерийские баржи.
- Морские ракетные баржи.
- Морские минно-торпедные баржи.
- Морские сухогрузные баржи.
- Морские рефрижераторные баржи.

- Морские водоналивные баржи.
- Морские нефтеналивные баржи.
- Морские судоподъемные баржи.
- Рейдовые баржи.
- Рейдовые артиллерийско-минно-торпедные баржи.
- Рейдовые сухогрузные баржи.
- Рейдовые нефтеналивные баржи.
- Рейдовые мусороотвозные баржи.
- Рейдовые грунтоотвозные баржи.

Катера:

- Санитарные катера.
- Водолазные катера.
- Противопожарные катера.
- Разъездные катера.
- Экологические катера.

Гидрографические катера:

- Малые гидрографические катера.

Катера-заправщики.

16. Подводные лодки:

Дизельные подводные лодки:

- Дизельные подводные лодки с баллистическими ракетами.
- Дизельные подводные лодки с крылатыми ракетами.

Атомные подводные лодки:

- Атомные подводные лодки с баллистическими ракетами.
- Атомные ракетные подводные крейсера.
- Атомные ракетные подводные крейсера стратегического назначения.
- Тяжелые атомные ракетные подводные крейсера стратегического назначения.
- Атомные подводные лодки с крылатыми ракетами.
- Опытные атомные подводные лодки.

VI. Американская классификация с тактическими кодами Крупные (капитальные) корабли

1. Авианесущие корабли.

2. Авианосцы:

- CV Тяжелые авианосцы (1921–1975), с 1975 года — многоцелевые.
 - CVA Ударные авианосцы (с 1975 года исключен).
 - CVAN Ударные авианосцы с ядерной энергетической установкой (с 1975 года исключен).
 - CVN Многоцелевые авианосцы с ЯЭУ.
 - CVB Большие авианосцы (с 1975 года исключен).
 - AV Авиатранспорты (с 1955 года исключен).
 - AVP Малые авиатранспорты (с 1955 года исключен).
 - AVD Авиатранспорты-эсминцы (с 1955 года исключен).
 - CVU Транспортные авианосцы (с 1955 года исключен).
 - CVE Эскортные авианосцы (с 1955 года исключен).
 - AVG (1941–1942), ACV (1942) Вспомогательные эскортные авианосцы.
 - CVL Лёгкие авианосцы (с 1955 года исключен).
 - CVS Авианосцы противолодочной обороны (с 1975 года исключен).
 - CVT Учебные авианосцы.
3. Вертолетоносцы:
- CVNA Десантные вертолётноносцы (с 1975 года исключен).
 - CVHE Эскортные вертолётноносцы (с 1975 года исключен).
4. В Броненосцы (с 1920 года исключен).
5. BB Линейные корабли.
6. BBG Линейные корабли УРО.
7. BM Мониторы (с 1920 года исключен).
8. С Крейсера:
- CB Линейные крейсера (до 1943 года), большие крейсера (1943–1955).
 - CBC Линейные крейсера управления (ни одного не было введено в строй).
 - ACR Броненосные крейсера (с 1920 года исключен).
 - CA Тяжелые крейсера (до 1955 года), артиллерийские крейсера (1955–1975).
 - CAG Тяжёлые крейсера УРО (с 1975 года исключен).
 - CSGN Ударные крейсера с ЯЭУ (ни одного не было введено в строй).

- SS Крейсера управления (с 1975 года исключен) CG Крейсера УРО (с 1975 года).
 - CGN Крейсера УРО с ЯЭУ (с 1975 года).
 - CL Легкие крейсера (с 1962 года исключен).
 - CLG Лёгкие крейсера УРО (с 1962 года исключен).
 - CLGN Лёгкие крейсера УРО с ЯЭУ (с 1962 года исключен).
 - CLK Противолодочные крейсера (с 1951 года исключен).
 - CS Разведывательные крейсера (с 1975 года исключен).
 - CLA Крейсера ПВО (с 1962 года исключен).
9. D (до 1920 года), DD (с 1920 года) Эсминцы:
- DL Лидеры (с 1955 года исключен).
 - DE(до 1945 года),DDE Эскортные эсминцы (с 1962 года исключен).
 - DDG Эсминцы УРО.
 - DDK Эсминцы противолодочной обороны (с 1950 года исключен).
 - DDR Эсминцы радиолокационного дозора (с 1975 года исключен).
 - Эсминцы-минзаги:
 - DM Быстроходные минзаги (с 1955 года исключен).
 - DMS Быстроходные тральщики (с 1955 года исключен).
10. FF Фрегаты:
- DLG (до 1975 года), PFG, FFG (с 1975 года) Фрегаты УРО.
 - DLGN Фрегаты УРО с ЯЭУ (с 1975 года исключен).
 - FFL Лёгкие фрегаты.
 - FFR Фрегаты радиолокационного дозора (с 1955 года исключен).
 - FFT Учебные фрегаты (с 1955 года исключен).
11. K Сторожевые корабли (с 1955 года исключен):
- DE Сторожевые корабли океанской зоны (с 1975 года исключен).
 - DEG Сторожевые корабли океанской зоны с УРО (с 1975 года исключен).
 - DER Сторожевые корабли радиолокационного дозора (с 1975 года исключен).
12. LCS Корабли береговой охраны (с 2003 года).

13. М Мониторы.

14. Подводные лодки.

- SC Крейсерские подводные лодки.
- SF Эскадренные подводные лодки.
- SM Подводные минные заградители.
- SS Ударные многоцелевые подводные лодки.
- SSA, ASSP, APSS, SSLP Подводные лодки снабжения.
- SSAN Атомные подводные лодки снабжения.
- SSB Подводные лодки с баллистическими ракетами.
- SSBN Атомные подводные лодки с баллистическими ракетами.
- SSC Подводные лодки береговой обороны (малые ПЛ).
- SSG Подводные лодки с крылатыми ракетами.
- SSGN Атомные подводные лодки с крылатыми ракетами.
- SSI, SSP Ударные многоцелевые подводные лодки с двигателями замкнутого цикла.

15. SSK Патрульные подводные лодки.

- SSM Сверхмалые подводные лодки.
- SSN Многоцелевые атомные подводные лодки.
- SSO, AOSS Подлодки-танкеры.
- SSQ Подводные лодки связи.
- SSQN Атомные подводные лодки связи.
- SSR Подводные лодки радиолокационного дозора.
- SSRN Атомные подводные лодки радиолокационного дозора.
- SST Учебные подводные лодки.
- AGSS Вспомогательные подводные лодки.
- LPSS Десантно-транспортные подводные лодки.
- IXSS Неклассифицируемые подводные суда.
- MTS Атомные учебные подлодки-блокшивы.
- Патрульные корабли:
- PE, PC Морские охотники.
- PB Сторожевые катера.
- PBR Речные сторожевые катера.
- PCF Быстроходные сторожевые катера.
- PF Патрульные фрегаты.
- PG Канонерские лодки.

- PR Речные канонерские лодки.
16. Боевые катера:
- PGH Артиллерийские катера на подводных крыльях.
 - PHM Ракетные катера на подводных крыльях.
 - PT Торпедные катера.
 - PTG Малые ракетные катера.
 - ASPB Катера огневой поддержки десанта.
 - PACV Сторожевые катера на воздушной подушке.
17. Десантные корабли:
- КА, LKA Десантные транспорты.
 - APA Войсковые десантные транспорты.
 - APD Быстроходные транспорты.
 - LCC Штабные корабли десанта.
 - LHA Универсальные десантные корабли.
 - LHD Универсальные десантные корабли-доки.
 - LPA, LSD Десантно-вертолетные корабли-доки.
 - LPD Десантные транспорты-доки.
 - LPH Десантные вертолетоносцы.
 - LSH Тяжелые десантные корабли.
 - LSIL Большие десантные корабли.
 - LSL Десантные корабли снабжения.
 - LSSL Корабли огневой поддержки десанта.
 - LSM Средние десантные корабли.
 - LSM(R) Средние десантные корабли с ракетным вооружением.
 - LST Танкодесантные корабли.
 - LSV Десантные корабли колесной техники.
18. Десантные катера:
- LCA Штурмовые десантные катера.
 - LCAC Десантные катера на воздушной подушке.
 - LCGC Флагманские десантные катера.
 - LCH Тяжелые десантные катера.
 - LCI(G)(L)(M)(R), LCP Десантные катера пехоты.
 - LCL Десантные катера снабжения.
 - LCM Десантные катера боевой техники.
 - LCSA Десантные катера на воздушной подушке.

- LCS(L) Десантные катера поддержки.
- LCT Танкодесантные катера.
- LCU Многоцелевые десантные катера.
- LCVP Универсальные десантные катера.

19. Прочие корабли.

Минно-тральные корабли:

- AM Тральщики.
- AMb Рейдовые тральщики
- AMc Базовые тральщики.
- AMCU Подводные тральщики-искатели мин.
- MSO Океанские тральщики.
- MSC Тральщики прибрежной зоны.
- MCM Противоминные корабли.
- MCS Корабли трального обеспечения.
- MH(C)(I)(O)(S) Тральщики-искатели мин.
- CM Минзаги.
- CMc, MLC Базовые минзаги.

SP Корабли береговой охраны:

- PCE Эскортные патрульные катера.
- PCF Быстроходные патрульные катера.
- WAVP Мореходные авиатендеры (с 1955 года исключен).
- WDE Эскортные эсминцы береговой охраны (с 1962 года исключен).
- WPC, WHES Сторожевые корабли большой автономности.
- WMEC Сторожевые корабли средней автономности.
- WPB Сторожевые катера.
- WPG Мореходные канлодки береговой охраны (с 1955 года исключен).

Плавбазы:

- AD Плавбазы эсминцев.
- AGP Плавбазы патрульных катеров.
- AR, YR Плавмастерские.
- YRB Плавмастерские-дебаркадеры.
- AS Плавбазы подводных лодок.
- AVP Плавбазы база гидросамолётов (с 1955 года исключен).

Суда снабжения:

- AC Угольщики.
- AE Склады боеприпасов.
- AFS Транспортные снабжения.
- AO Эскадренные танкеры.
- AOE Быстроходные универсальные транспортные снабжения.
- AOR Универсальные танкеры.
- AW Опреснительные станции.
- AKE Универсальные транспортные снабжения и боеприпасов (с 2002 года).

Вспомогательные корабли:

- AN Сетевые заградители.
- ARL Плавмастерские катеров или десантных средств.
- AGHS Суда обеспечения патрульных сил.

Корабли и суда обеспечения:

- ACS, AB, YD Плавкраны.
- AG: Вспомогательные суда.
- AGDE, AGFF Экспериментальные корабли.
- AGDS Суда обеспечения глубоководных работ.
- AGER Опытные корабли.
- AGF Вспомогательные корабли управления.
- AGM Суда телеметрии.
- AGOR Океанографические суда.
- AGOS Суда разведки акваторий.
- AGS Гидрографические суда.
- AGSS Опытные подводные лодки.
- AGTR Корабли электронной разведки.
- AH Госпитальные суда. .

АК Транспортные:

- AKR Транспортные самоходной техники.
- AKS: Сухогрузы.
- AOG Танкеры – бензовозы.
- AOT Нефтеналивные танкеры.
- AP Войсковые транспортные.
- ARC Кабельные суда.

- APL Плавказармы.
- APB Самоходные плавказармы.
- ARS Спасательные суда.
- ASR Спасательные суда подводных лодок.
- AT: Морские буксиры:
 - ATA Вспомогательные морские буксиры.
 - ATF Океанские буксиры.
 - ATS Универсальные спасательные суда.
 - AVB Корабли снабжения авиации.
 - AVT Учебные корабли авиации ВМС .
- Служебные суда:
 - AFDB Большие плавучие доки.
 - AFDM Средние плавучие доки.
 - AFDL Малые плавучие доки.
 - ARD Ремонтные плавучие доки.
 - ARDM Сухие ремонтные плавучие доки.
 - YFD Плавучие доки верфей.
 - DSV: Глубоководные аппараты.
 - DSRV Глубоководные спасательные аппараты.
 - NR Научно-исследовательские подлодки.
 - YC Лихтеры.
 - YCV –самолетовозы.
 - YCF Железнодорожные паромы.
 - YDT Водолазные боты.
 - YF Носимые лихтеры.
 - YFN Несамходные носимые лихтеры.
 - YFNB Большие несамходные носимые лихтеры.
 - YFND Несамходные лихтеры плавдоков.
 - YFNX Специальные несамходные лихтеры.
 - YFB Паромные средства.
 - YFP Плавучие электростанции.
 - YFR Лихтеры –рефрижераторы.
 - YFRN: Несамходные лихтеры –рефрижераторы.
 - YFRT Тендеры обеспечения полигонов.
 - YFU Портовые баржи.
 - YG Мусорные лихтеры.

- YGN Несамходные мусорные лихтеры.
- YLC Судоподъёмные суда.
- YM Земснаряды.
- YMN Несамходные земснаряды.
- YNG Боновые заградители.
- YNT Тендеры — сетевые заградители.
- YO Нефтеналивные баржи.
- YON Несамходные нефтеналивные баржи.
- YOG Бензоналивные баржи.
- YOGN Несамходные бензоналивные баржи.
- YOS Баржи-хранилища нефтепродуктов.
- YP Учебные патрульные катера.
- YPD Плавающие коперы.
- YRBM Баржи-столовые.
- YRDH Плавдоки — мастерские по корпусным работам.
- YRDM Плавдоки — мастерские по механическим работам.
- YRR Плавмастерские для ремонта судов с ЯЭУ.
- YRST Тендеры спасательно-судоподъёмных судов.
- YSD Плавкраны выгрузки самолётов.
- YSR Грунтоотвозные шаланды.
- YT Портовые буксиры.
- YTB Большие портовые буксиры.
- YTM: Средние портовые буксиры.
- YTL: Малые портовые буксиры.
- YTT Суда для испытания торпед.
- YW Водоналивные баржи.
- YWN Несамходные водоналивные баржи.
- IX Неклассифицируемые суда.
- X Неклассифицируемые подводные аппараты.

Особенностью анализируемого периода, начало которого приходится на двадцатые годы прошлого века, является то, что именно тогда практически во всех странах мира формировалась долгосрочная национальная политика в области перспективного военного кораблестроения, определялся облик национальных флотов на достаточно долгую перспективу. Обратимся к опыту

формирования военно-морских флотов основных морских держав того времени.

1. Англия

Английский флот в середине 20-х годов прошлого века был по-прежнему самым мощным флотом мира. В состав английского флота на конец 1927 года — начало 1928 года входило 47 крейсеров, из них не менее 30 современных. Такому обилию современных крейсеров Англия должна быть обязана своему Адмиралтейству. Великобритания была первой державой, обратившей внимание на исключительно положительный опыт боевого применения легких германских крейсеров в Первую мировую войну. Англия стала единственной страной, обладающей сильнейшим крейсерским флотом. В это время США и Япония были увлечены соревнованием в строительстве «сверхдредноутов».

В начале 1926 года в Англии была принята новая кораблестроительная программа, рассчитанная на пять лет. Программа включала закладку следующих кораблей:

- 9 – крейсеров типа «А», водоизмещением 10000 тонн;
- 7 – крейсеров типа «В», водоизмещением 8400 тонн;
- 27 – эскадренных миноносцев;
- 5 – канонерских лодок;
- 24 – подводные лодки;
- 1 – авианосец;
- 7 – специальных судов.

Кроме того, в состав ВМС Англии входили 17 лидеров и 151 эскадренный миноносец. В течение 1928–1929 годов и 1929–1930 годов было заложено еще по 9 эскадренных миноносцев.

Картину, аналогичную развитию минных сил, представляет собой развитие английского подводного флота. Грандиозный успех немецких подводников в Первую мировую войну вынудил английское адмиралтейство пересмотреть свое отношение к подводным силам. Так, еще в конце войны на стапелях Англии находились 77 подводных лодок.

В 1927 году в составе ВМС Англии насчитывалось 100 современных подводных лодок, вступивших в строй с 1924 года. В со-

ставе подводных сил Англии в то время были единственные в мире лодки с паровой турбиной. Всего их было 25 единиц. Однако опыт использования этих кораблей был отрицательным, и все лодки данного типа были списаны.

На 1 июня 1928 года в составе подводных сил Англии было 56 подводных лодок. Более 10 лодок находились на стапелях заводов (из них 5 впервые в истории – на частных заводах).

В 1928–1929 и 1929–1930 годах было заложено дополнительно 6 подводных лодок новых проектов.

В 1931 году подводный флот Англии уже насчитывал 80 достаточно современных подводных лодок:

- 2 подводных крейсера надводным водоизмещением 3000 тонн;
- 1 подводный крейсер надводным водоизмещением 2000 тонн;
- 2 подводных монитора надводным водоизмещением 1600 тонн;
- 26 подводных лодок океанского типа надводным водоизмещением 1500 тонн;
- 30 больших подводных лодок надводным водоизмещением 1000 тонн;
- 19 малых подводных лодок надводным водоизмещением 500 тонн.

Авианосный флот Англии на 1.6.1928 года уже включал в свой состав 7 авианосцев.

Согласно судостроительной программе 1929 – 1930 годов, в Великобритании закладывался еще один авианосец. В этот же период в Англии было выполнено величайшее по тому времени сооружение. Был построен самый большой в мире док, емкость которого составляла 50000 тонн.

В дальнейшем идеология военного судостроения в Англии сохранилась до начала 40-годов.

2. Соединенные Штаты Америки

Соединенные Штаты Америки были единственным государством, имеющим предельно допустимый состав линейного флота, оговоренный Вашингтонским совещанием.

Только в 1932 году США получает право на закладку новых 4 линейных кораблей на замену тем, у которых вышел срок службы. В 1936 году эти корабли вошли в Крейсерский флот США по сравнению с линейным флотом был незначительным. В 1928 году ВМС США имели в своем составе фактически 10 современных крейсеров. Однако еще в 1924 году Конгресс США принимал решение о строительстве дополнительно 8 крейсеров. Два из них были заложены только в 1926 году. Остальные – в 1930 году.

С 1928 года в США началась усиленная компания по строительству крейсерского флота. Удивительно, но идею дальнейшего строительства крейсеров в США в рамках различных проектов выносил на обсуждение в Конгресс сам 30-й Президент США Калвин Кулиджа (1872–1933). Однако, даже несмотря на это, поддержки эти проекты не имели. Правительство К. Кулиджа всячески содействовало восстановлению военного и промышленного потенциала Германии, и исключительно активно проводило политику непризнания СССР.

К концу 1931 года американский крейсерский флот насчитывал 18 крейсеров. В дальнейшем специалисты ВМС США свое отношение к строительству крейсеров пересмотрели. Американский флот был в то время не сбалансирован. Согласно обоснованной точке зрения Главнокомандующего британским Гранд-флотом, а затем и Первого Морского Лорда (1916–1917 годы), адмирала Джона Рушворта Джеллико, современная эскадра для обладания всеми необходимыми тактическими свойствами должна была иметь на каждые 3 линейных корабля минимум 5 крейсеров. Следует отметить, что для специалистов, занимающихся историей Военно-морских флотов интересна причина назначения Д. Джеллико Первым Морским Лордом. По мнению историков, основной смысл перемещения Д. Джеллико с действующего флота в главный кабинет Адмиралтейства заключался в том, что именно его считали тем человеком, который лучше других мог решить проблему скорейшей организации в конце 1916 года английской противолодочной обороны. Д. Джеллико с честью выполнил поставленную перед ним задачу. В апреле 1917 года, после того, как Германия начала широкомасштабную подводную войну, Д. Джеллико разработал и внедрил систему конвоев. Предложенная система конвоев оказа-

лась достаточно эффективной, её основы сохранились и до настоящего времени.

С учетом подхода Д. Джеллико, при наличии у США 18 линейных кораблей, ее крейсерский флот только для достижения нормального соотношения сил в эскадре должен был состоять из 30 крейсеров. Г. Александровский в своей статье «Современное состояние флотов Великих держав» (Зарубежный морской сборник №1, июль, 1928 г.) пишет: «Поэтому становится понятным настойчивость Президента К. Кулиджа в вопросе усиления отечественного крейсерского флота».

Минный флот США в середине 20-х годов был сильнейший в мире и в 1,5 раза превосходил аналогичный флот Англии.

В указанной выше статье Г. Александровский так характеризует минный флот США: «Построенный к концу Первой мировой войны с целью парализовать действия немецких подводных лодок в Атлантическом океане и тем самым обезопасить перевозку войск с одного материка на другой, американский минный флот представляет собой один лишь тип миноносца, что является большим тактическим преимуществом. Недостатком американского минного флота является полнейшее отсутствие лидеров миноносцев».

В конце 20-х годов американское Адмиралтейство учло этот недостаток, и разработанный проект новой судостроительной программы предусматривал строительство лидеров.

Всего в составе минного флота США на конец 20-х годов насчитывалось 274 эскадренных миноносца.

Подводный флот США в начале 30-х годов включал в свой состав три категории подводных лодок:

1. Эскадренные подводные лодки (океанские):
 - 3 – водоизмещением 2200/2530 тонн;
 - 3 – водоизмещением 1120/1515 тонн.
2. Подводные лодки 1-го класса (открытого моря):
 - 3 – водоизмещением 1010/1250 тонн;
 - 46 – водоизмещением 850/1050 тонн.
3. Подводные лодки 2-го класса:
 - 27 – водоизмещением 540/650 тонн;
 - 15 – водоизмещением 520/600 тонн;

- 6 – водоизмещением 365/440 тонн;
- 3 – водоизмещением 350/420 тонн;
- 4 – водоизмещением 400/550 тонн.

Всего подводные силы США к началу 30-х годов включали в свой состав 110 подводных лодок.

Слабой стороной американских подводных лодок, как практически и всех иностранных, являлось недостаточное торпедное и минное вооружение.

В 30-е годы программа подводного кораблестроения США была пересмотрена в сторону увеличения строительства крейсерских подводных лодок большого водоизмещения. В новой программе, принятой в 1930 году, планировалось строительство 32 подводных лодок.

Авианосный флот США на 1.1.1928 года включал в себя 2 авианосца.

Обращает внимание на себя тот факт, что, начиная с 30-х годов, американское военное судостроение практически до настоящего времени развивается исключительно динамично. В 30-е годы столь бурное развитие кораблестроения США было связано в том числе с наметившейся конфликтной ситуацией с Англией и Францией. Сегодня развитие ВМС американские специалисты связывают в первую очередь с проводимой внешней политикой, политикой диктата во всем мире.

3. Япония

Военно-морской флот Японии по своей структуре напоминал английский флот. На конец 20-х годов XX века крейсерский флот Японии насчитывал 24 крейсера различного водоизмещения (от 3150 до 7100 тонн). Из всего состава крейсеров 18 были самыми быстроходными кораблями этого класса в мире. Их полная скорость составляла 33–34 узла.

Характеризуя их вооружение, Г. Александровский пишет, что «в соответствии с водоизмещением нет более сильных кораблей этого типа ни в одном флоте...»

В соответствии с кораблестроительной программой 1926 года, в Японии были построены еще 4 крейсера, и в начале 30-х годов крейсерский флот насчитывал уже 29 кораблей.

Минный флот Японии традиционно включал в себя эскадренные миноносцы 1 и 2 класса. На 1.1.1928 года в состав Японского флота входило 46 эскадренных миноносцев 1-го класса (водоизмещением от 1150 до 1450 тонн) и 49 эскадренных миноносцев 2-го класса (водоизмещением от 665 до 900 тонн).

Подводный флот включал в свой состав подводные лодки трех классов (всего 59 лодок):

- 10 – подводных лодок 1-го класса (океанского типа водоизмещением от 1150/1750 до 2200/2850 тонн);
- 45 – подводных лодок 2-го класса (открытого моря водоизмещением от 665/1000 до 1000/1500 тонн);
- 4 – подводные лодки 3-го класса (береговой обороны водоизмещением от 280/330 до 460/700 тонн).

В конце 1931 года подводный флот Японии пополнился и стал составлять 81 подводную лодку.

В будущем число подводных лодок несколько сократилось, однако их распределение по классам сохранилось до конца 30-х годов.

Авианосные силы Японии насчитывали в своем составе 5 авианосцев и один авианосный транспорт. Число авианосцев ко Второй мировой войне увеличилось.

4. Франция

Подъем флота Франции после Первой мировой войны специалисты связывают с принятием в 1922 году парламентом страны исторического документа «Закона о флоте». В соответствии с данным законом была принята и новая кораблестроительная программа.

Программа предусматривала закладку в течение 3-х лет 3 крейсеров, 6 лидеров, 12 эскадренных миноносцев, 12 подводных лодок и достройку авианосца.

Всего в период 1922–1928 годы во Франции были заложены:

- 8 крейсеров;
- 18 лидеров;
- 26 эскадренных миноносцев;
- 48 подводных лодок (из них 1 крейсер, 19 лодок океанского типа, 9 открытого моря, 16 внутреннего моря, 3 заградителя).

В 1932 году были заложены 1 крейсер, 6 лидеров, 6 эскадренных миноносцев. Всего в составе французского флота в конце 1928 года было:

- 9 крейсеров (водоизмещением от 3500 до 10000 тонн);
- 53 эскадренных миноносца;
- 7 лидеров;
- 56 подводных лодок (из них подводных лодок 1-го класса 24, 2-го класса 27, подводных заградителей 5).

К моменту завершения программы, предусмотренной «Законом о флоте», в составе французских ВМС состояло 9 крейсеров, 24 лидера, 42 эскадренных миноносца, 69 подводных лодок.

Следует отметить, что основной причиной ускоренного развития французского флота послужила угроза ее североафриканским колониям. Первые заложенные корабли были спроектированы исключительно исходя из стратегических требований защиты морских путей из Марселя в Тунис, Алжир и Марокко. Поэтому создавались корабли открытого моря, но недостаточно приспособленные для действия в отдаленных океанских зонах. По мере роста значимости для Франции заокеанских колоний, потребовалась защита и океанских путей сообщения. В результате водоизмещение французских кораблей даже внутри одного класса постепенно стало увеличиваться.

5. Италия

Италия всегда отличалась самобытным кораблестроением. Итальянский инженер Куниберти по праву считается одним из талантливейших конструкторов надводных кораблей. По образцу созданного им дредноута многие страны мира строили свои линейные корабли. После завершения Первой мировой войны Италия, как и Франция, пополнила свой флот немецкими и австрийскими кораблями, совершенно приостановив свое судостроение.

Первая послевоенная кораблестроительная программа была разработана правительством Италии в 1923 году. Данная программа содержала постройку 5 крейсеров, 16 эскадренных миноносцев и 12 подводных лодок. Следующей национальной кораблестроительной программой была программа 1927 года.

После завершения строительства кораблей в рамках представленных программ военно-морские силы Италии включали в свой боевой состав следующие корабли:

- 6 крейсеров;
- 20 лидеров;
- 50 эскадренных миноносцев;
- 58 подводных лодок.

Подъем кораблестроения Италии начался с середины 30-х годов.

В конце 20-х годов подлинную революцию в надводном кораблестроении совершил созданный в Германии «карманный линкор» с дизельной энергетической установкой. Международная пресса писала, что «появление таких кораблей может вызвать глубокую реакцию в международном положении, так как их постройка не предвиделась при составлении Вашингтонского договора. Боеспособность этих кораблей выше Вашингтонских крейсеров, они более быстроходны, чем любой существующий линейный корабль, и очень трудно найти тип кораблей, кроме линейных крейсеров (которых во всем мире всего 8), могущих с ними иметь дело. Поэтому весьма вероятно, что новые германские корабли повлекут за собой ревизию правил Вашингтонского договора относительно конструкции корабля».

Созданием кораблей подобного типа открывается новая эра военного кораблестроения.

6. Германия

По мирному договору Германии были оставлены устаревшие корабли, 8 броненосцев, 8 крейсеров, 36 эскадренных миноносцев. В составе действующего флота Германии разрешалось иметь 6 линейных кораблей, 6 крейсеров, 12 эскадренных миноносцев, 12 миноносцев. В 1921 году в Германии закладывается первый послевоенный крейсер «Эмден». С 1924 года началось строительство 12 миноносцев типа «хищные звери и птицы». В 1925 году закладываются современные крейсера «Кёнигсберг», «Карлсруэ» и «Кёльн», а также один опытный миноносец. В 1927/28 годах Германия приступила к строительству еще одного легкого крейсера «Лейпциг» и одного линейного корабля. Одновременно строились учебные и вспомогательные корабли.



Немецкий легкий крейсер «Эмден»

Версальским договором было ограничено водоизмещение этих кораблей. Так, линейные корабли не должны были иметь водоизмещение более 10000 тонн, крейсера 6000 тонн, эскадренные миноносцы 800 тонн и миноносцы 200 тонн.

Первые проекты крупных немецких надводных кораблей появились уже в 1920 году. К 1923 году под руководством доктора технических наук Пауля Прессе были созданы 4 проекта принципиально новых линейных кораблей с многочисленными вариантами. Первый проект корабля, который должен был заменить устаревшие броненосцы, получил название «броненосный корабль «А». 5 февраля 1923 года в Киле был заложен первый «броненосный корабль «А», впоследствии названный «Дойчланд» («Германия»). В 1931 году рейхстаг одобрил финансирование второго броненосного корабля нового проекта.

В целом, «План замены кораблей германского флота», подписанный ещё 8 сентября 1929 года и одобренный рейхстагом в 1932 году, предусматривал строительство 8 кораблей подобного типа, последний из которых должен был вступить в строй в 1940 году. «Карманные линкоры», по мнению специалистов, совершили революционный прорыв в технологии военного кораблестроения. Первый карманный линкор «Германия» вступил в строй в декабре 1933 года. Второй «карманный линкор» «Адмирал Шеер» был заложен в июне 1931 года, а в ноябре 1934 года он был включен в состав германского флота. Третий «карманный линкор» «Адмирал граф Шпее» был заложен в Вильгельмсхафене в октябре 1932 года. В июле 1936 года «карманный линкор» «Адмирал граф Шпее» становится флагманским кораблем германского Военно-морского флота.

Все эти построенные корабли отличались друг от друга по главным размерениям, водоизмещению, системам бронирования. Более того, уже в процессе эксплуатации они постоянно перестра-

ивались. Например, на «карманном линкоре» «Дойчланд» (в 1939 году переименованный в «Лютцов») в 1935 году между боевой мачтой и дымовой трубой была установлена катапульта для самолета «Хенкель-60». В 1940 го-



«Карманный линкор»
«Адмирал граф Шпее»

ду данный корабль прошел модернизацию. На нем была установлена новая носовая часть с наклонным форштевнем «атлантического» типа. Официальное германское обозначение кораблей данного типа – «броненосец». По силе наступательных и защитных свойств эти корабли вплотную приблизились к линкорам, по скорости хода – к крейсерам. По дальности плавания «карманные линкоры» превосходили любой корабль современной ему постройки. Например, дальность плавания этих кораблей на экономической скорости превышала 18000 миль. Достоинством «карманных линкоров» явилось и их ограниченная осадка, обеспечивающая кораблю плавание в прибрежных водах. Главная энергетическая установка состояла из восьми бескомпрессорных двухтактных реверсивных двигателей двойного действия с независимыми продувочными насосами. Каждые четыре двигателя работали через зубчатую передачу на общее большое колесо передачи мощности одной линии вала.

Появлению дизельной энергетической установки на первом в мире боевом корабле большого водоизмещения предшествовал более чем двадцатилетний период исследовательских работ на германских дизелестроительных заводах (в основном МАН), во время которых постепенно создавался тип судового дизеля, удовлетворяющий необходимым требованиям легкости, надежности, высокой удельной мощности. Представляет интерес тот факт, что установка дизеля на средний вал впервые планировалась в Германии на линейный корабль «Принц-регент Луитпольд» ещё в 1907–1909 годах. С 1922 года всеми вопросами по разработке предложений перехода военных кораблей на дизельные двигатели в Германии руководил Вильгельм Лаудан.

В 1934 году директором отдела двигателей для ВМФ Германии становится Г. Пильштиг.

Следует особенно подчеркнуть, что уже через несколько лет после Первой мировой войны германский флот оказался полностью обновленным. Уже на первых кораблях имело место широкое использование легких металлов, корпусные листы соединялись электросваркой вместо клепки. В качестве энергетических установок широко использовались наиболее экономичные дизельные установки.

Для сравнения, на конец 1928 года в составе Балтийского флота СССР находились 3 устаревших линейных корабля, 1 броненосный крейсер, 2 крейсера, 10 эскадренных миноносцев и 10 подводных лодок.

Черноморский флот состоял из 2 крейсеров, 5 эскадренных миноносцев, 3 миноносцев и 5 подводных лодок.

Специалисты утверждают, что Первая мировая война дала богатейший материал для эволюции не только современного типа линейных кораблей и крейсеров, но и надводного кораблестроения в целом.

По мнению, например, английских, немецких, французских кораблестроителей, пути этой эволюции таковы:

1. Увеличение полного хода и дальности плавания на экономических скоростях,
2. Усиление огневой силы кораблей, в частности, увеличение дальноточности и скорострельности орудий,
3. Усиление броневой защиты (особенно в районах погребов, башен, боевой рубки, ватерлинии),
4. Обеспечение наибольшей живучести и непотопляемости корабля,
5. Улучшение маневренных качеств кораблей на полных скоростях хода,
6. Обеспечение собственной авиаразведкой.

В 1922 году в Англии были заложены и в 1925 году спущены принципиально новые суда – линейные корабли «Нельсон» и «Родней». Они были последними кораблями, построенными в соответствии с решением Вашингтонской конференции 1922 года.

Особенно важно, что линейные корабли «Нельсон» и «Родней» являются первыми и единственными кораблями в мире, построенными полностью на основании опыта Первой мировой войны. Рассмотрим на примере этих двух кораблей, каким образом реализуется опыт войны в их кораблестроительных элементах.



Линейный корабль «Нельсон»

Удовлетворение всех отмеченных выше требований повлекло бы за собой увеличение водоизмещения линейных кораблей, по расчетам английских специалистов, до 57000 тонн. Но, как известно, водоизмещение этого класса кораблей Вашингтонским договором ограничено 35000 тонн.

Английским конструкторам, вероятно, впервые за всю предыдущую историю пришлось решать оптимизационную задачу по обеспечению заданных тактических свойств линейных кораблей в условиях строго ограниченных размеров.

Истории известно, что в новые линейные корабли англичане вложили не только опыт войны, но и наиболее удачные конструктивные решения германского и русского кораблестроения (например, идеи, реализованные при строительстве русского корабля «Генерал Алексеев»). Усиление огневой мощи было достигнуто, в частности, переходом на русский вариант трехорудийной башни. Повторение нашей русской системы управления трехорудийными башнями было для англичан исключительно трудной задачей.

«Насколько отлично от общепринятой системы была решена проблема управления башней в нашем флоте, можно судить хотя бы потому, что немцы после захвата «Генерала Алексеева», несмотря на весь свой опыт, не смогли разобраться в оборудовании его башен и предлагали большое вознаграждение тому русскому артиллеристу, который указал секрет обращения с ними» (Зарубежный морской сборник, № 1, июль, 1928 г. стр. 38).

Достигнув усиления главного калибра, необходимо было достичь усиления и оборонительных свойств корабля. Оригиналь-

ное решение было найдено в совершенно новом для линейных кораблей размещении вооружения, а именно, в сосредоточении главной артиллерии в средней части корабля. Такая компоновка привела к тому, что и все боевые запасы также были сосредоточены в одном месте. Это значительно упрощало решение проблемы усиления броневой защиты основных погребов.

Одновременно с орудийными башнями главного калибра и находящимися под ними погребами тут же в средней части размещалась и боевая рубка. Таким образом, было выполнено размещение всех жизненно важных частей корабля в одном наиболее остойчивом и защищенном месте.

При создании системы броневой защиты англичане также впервые в истории отечественного кораблестроения отказались от своего традиционного подхода, заключающегося в «защите возможно большей площади», и перешли на так называемую американскую систему – защиты лишь жизненно важных частей корабля, размещая их в «броневую коробку» – своеобразную «цитадель». Новым было и наклонное размещение бортовой брони, что обеспечивало большую эффективность защиты при меньшей толщине брони.

Все новые решения, в конечном счете, привели к тому, что эти корабли при примерно равном водоизмещении оказались и сильнее вооруженными и лучше защищенными своих предшественников.

На корабле по-новому была размещена и главная энергетическая установка. Например, впервые была установлена зубчатая передача вращения от турбины на гребной вал.

Г. Александровский в статье «Новые английские линейные корабли» в Зарубежном морском сборнике № 1, 1928 года на странице 40 пишет: «Но как бы ни была усилена броневая защита корабля, все же она не обеспечивает живучести корабля. Во время последней войны броня бесповоротно проиграла свой вековой бой с артиллерией, но на помощь броне появился новый фактор защиты – искусство кораблестроения. Путем стройной и сложной системы отсеков, переборок, непроницаемых дверей, двойного и тройного дна, ... путем применения к целям противомин-

ной защиты жидкого балласта (водяного и топлива), для коей цели служат не только нормальные цистерны с жидким топливом и ямы с углем, но и специальный пояс в подводной части корабля, придаваемый в виде нароста (английская система) или введенная внутрь основного корпуса (германо-американская система); путем удачного размещения в места наиболее защищенные жизненных частей корабля – современный линейный корабль, несмотря на огромное разрушительное действие современных элементов нападения, всеми указанными средствами парализует разрушения, производимые ими.

Исключительно дальновидности и искусству своих корабельных инженеров в этой области и только в меньшей степени лучшему способу изготовления брони обязаны немцы тому, что во время Ютландского боя их корабли, несмотря на перевес англичан в количестве и калибре артиллерии, оказались удивительно стойкими и живучими».

В целом, как показывает анализ, живучесть этих новых кораблей обеспечивалась комплексно:

1. Противоминная защита осуществлялась по германо-американскому образцу, т. е. включалась в основной корпус корабля,
2. Корабль впервые снабжался специальным трюмным постом для управления, выравниванием крена и дифферента,
3. Трюмная система, позволяющая с помощью соответствующих приспособлений, устройств перепускать воду с одного борта на другой, с одной оконечности борта на другую, решена по образцу и подобию русской системы, применяемой еще на дредноутах. По мнению английских, американских и немецких специалистов, русская корабельная трюмно-балластная система была наиболее совершенной в мире.

Подводя итог достаточно подробному анализу новых кораблестроительных элементов, следует все же отметить, что эти новые линейные корабли были построены в основном для ведения наступательного и «параллельного» боя.

Тем не менее, идеи, заложенные в новые английские корабли, являются не только оригинальными, но и вносящими крупный вклад в мировое надводное кораблестроение.

Целый ряд конструктивных решений, внедренных англичанами, был использован на кораблях других классов и других флотов.

Особого внимания заслуживает опыт немецкой «беспощадной подводной войны». Мы уже это отмечали, но основные выводы повторим.

Вывод из этого опыта можно сформулировать так, что защита всех морских перевозок конвоированием торговых судов по всему Мировому океану, во-первых, в полной мере невозможна, а во-вторых, требует колоссальных средств, безусловно, непосильных для любой, даже самой богатой и мощной державы. Как бы не был мал подводный флот, он всегда будет активным флотом, и всегда самым сложным будет борьба с океанскими подводными лодками на океанских морских путях.

Никаких средств для полного уничтожения подводных лодок не существует, в практике боевых действий флотов возможно только ослабление их эффективности.

Как показал опыт мировой войны, подводная лодка оказалась почти идеальным «крейсером–корсаром».

Конечно, в природе нет и не будет такого оружия, борьба с которым была бы невозможна. Вопрос стоит лишь в средствах, необходимых для успешной борьбы с этим оружием. Чем больше требуется средств и сил для такой борьбы, тем ценнее оружие выше. Следовательно, любое морское государство для обеспечения своей безопасности должно иметь крейсерский океанский надводный и подводный флоты.

И еще один глобальный вывод был сделан из опыта Первой мировой войны. Этот вывод связан с недопустимостью колебания «дипломатий» в период ведения войны и, что самое главное, с недопустимостью необоснованного вмешательства политики в стратегию ведения войны.

Все последующие годы, вплоть до Второй мировой войны, отличались исключительно динамичным развитием Военно-морских сил ведущих стран Запада и США. Был в их отношениях и достаточно драматичный период.

После неудачи Женевской конференции в американской прессе поднимается ожесточенная кампания, направленная против

Англии и ратующая за усиление американского флота. Эта компания достигла своего апогея в послании Президента К. Кулиджа к конгрессу, в котором он указывает на виновность Англии в неудаче Женевской конференции по морскому разоружению: «... Мы теперь знаем, что с Англией невозможно достигнуть соглашения, если только предложения с нашей стороны не будут подкреплены обширной судостроительной программой...» Тридцатый Президент Америки, предложил программу, предполагающую строительство 25 крейсеров, 9 лидеров, 32 подводных лодок, 5 авианосцев на общую сумму 700 млн. долл. После такой позиции руководства страны Военно-морские силы США через 10 лет были сильнейшими в мире.

Адмирал Плэнкетт, начальник морского управления Нью-Йорского порта того времен и, вообще публично заявил, что США неминуемо приближаются к войне с Англией, которая вспыхнет на почве экономической конкуренции.

Коротко остановимся на анализе первых шагов по пути создания Красного Флота в нашей молодой стране.

С первых своих шагов ВМФ СССР, к сожалению, утратил свою самостоятельность. Вот как формулирует морскую доктрину и главнейшие задачи флота, его Командующий, советский военный и военно-морской деятель, организатор оборонной промышленности Р. М. Муклевич (1890–1938) в Морском сборнике №2, 1928 года: «... Увязка флота с армией во что бы то ни стало, активность в пределах оборонительных задач, поставленных Красной Армией». Далее, развивая основную мысль, Р. М. Муклевич повествует: «... Дело увязки флота и армии требует еще большей и кропотливой работы. Особенно это относится к вопросам боевого взаимодействия морских и сухопутных сил... Нужна еще более крепкая, чем имеется до сих пор, боевая и деловая связь с сухопутными и воздушными силами, нужно совместное прохождение плана учебно-боевой подготовки, совместное маневрирование, совместная боевая работа. Эта боевая работа проводится до сих пор только эпизодически от случая к случаю, только в торжественные моменты жизни Красной армии...»



Р. А. Муклевич
(1890–1938)

Такое «глубокое» видение роли Военно-морского флота начальником ВМС СССР Р. А. Муклевичем, в первую очередь, объясняется его «богатым опытом» военно-морской управленческой деятельности. Р. А. Муклевич в Советской Армии с 1918 года. До 1922 года проходил службу на различных должностях Западного фронта. В 1922–1925 годах занимал должность комиссара Военной Академии РККА. В период 1926 –1931 годы являлся начальником ВМС СССР. Далее, с 1931 по 1934 годы Р. А. Муклевич занимал должность инспектора

ВМС РККА. С 1934 года возглавил Главное Управление судостроительной промышленности страны.

К сожалению, ВМФ СССР в начале своего пути не являлся наследием Петра I – второй рукой «патентанта», призванной защищать национальное достоинство и национальные интересы страны в Мировом океане.

Красный флот был лишен самостоятельности и подчинен сухопутному командованию и ориентирован не на активные действия и морские операции, а на защиту флангов Армии. Такое положение сохранялось вплоть до Великой Отечественной войны.

Проведенные накануне Великой Отечественной войны сборы командующих флота и флотилиями 2–10 декабря 1940 года в Москве под руководством Наркома ВМФ Н. Г. Кузнецова в целом свидетельствовали о том, что главный лозунг С. О. Макарова «Помни – войну» был забыт в очередной раз.

Для Советского ВМФ перед войной было характерно:

- наличие устаревших линейных кораблей и большей части крейсеров, которые естественно уступали по своим ТТХ новым немецким кораблям;
- недостаточная укомплектованность флотов, особенно Северного флота, по основным классам кораблей;

- полное отсутствие авианесущих и десантных кораблей специальной постройки;
- острая нехватка десантно-высадочных средств и, что самое главное, средств борьбы с минами.

Даже у новых эскадренных миноносцев и лидеров были слабые корпуса, что в штормовых условиях, несмотря на наличие прекрасных ходовых качеств и приличного вооружения, сводило на нет их преимущества, особенно в тяжелых климатических условиях Арктики. Намного слабее, по сравнению, с немецкими кораблями, были вооружены наши корабли противоминной обороны, сторожевые и торпедные катера.



Н. Г. Кузнецов (1904–1974)

Средства радиолокации и акустики практически отсутствовали. Парк ВВС ВМФ почти весь состоял из устаревших самолетов. Для примера приведем состав перед войной одного из наиболее мощных отечественных флотов – Черноморского флота. К началу войны Черноморский флот состоял из линейного корабля «Парижская Коммуна» («Севастополь»), двух не закончивших испытания крейсеров «Молотов» и «Ворошилов», трех крейсеров, спущенных на воду во время Первой мировой войны, из которых прошел полную модернизацию только «Красный Кавказ», на эскадренном броненосном крейсере «Красный Коминтерн» («Память Меркурия») были проведены отдельные модернизационные работы.

Минная бригада состояла из трех лидеров, 14 (12) новых эскадренных миноносцев типа «Б», «С» и 5 эскадренных миноносцев Первой мировой войны. Кроме того, имелось 2 сторожевых корабля типа «Шквал», 5 канонерских лодок типа «Красная Абхазия», построенных в 1917 году, как десантные корабли, сторожевые катера, торпедные катера. Подводные силы насчитывали около 50 достаточно современных лодок.

Бригада траления состояла из тральщиков типа «Арсений Раскин», дивизиона базовых тральщиков типа «Мина» и катеров тральщиков. ВВС ЧФ имели в своем составе 625 самолетов.

Определенный интерес представляет анализ «средних возрастов кораблей» основных стран мира в предвоенный период.

Таблица 7. 2

Страны	Годы, срок службы кораблей по годам	
	1929	1940
СССР	12	17,6
Англия	10,2	8,9
США	9,4	8,1
Италия	9,2	8,6
Испания	8,6	9,3
Франция	7,6	8,2
Япония	6,5	5,4
Германия	5,2	4,6

Выполненный анализ свидетельствует, что наш флот «являлся самым возрастным». Сегодня эта тенденция ещё более усилилась, в течение последних более 20 лет мы практически строим единичные корабли.

Непосредственно перед войной в Николаеве в постройке находились линейный корабль, два крейсера, несколько эскадренных миноносцев и подводных лодок. В целом, как пишет автор книги «Черноморский флот в Великой Отечественной войне» Н. П. Вьюненко: «Черноморский флот вступил в войну недостаточно подготовленным».

В стране не было завершено строительство полноценной береговой обороны, значительная часть артиллерии устарела.

Традиционно слабым местом отечественного флота была недопустимо высокая разнотипность его кораблей, даже внутри одного класса. Исключительно слабое развитие имела инфраструктура флотов. Все виды обеспечения не выдерживали критики.

Тихоокеанский флот, удаленный от главного театра Мировой войны, мог бы служить определенным резервом наращивания

сил на главном направлении, однако организация переброски кораблей по Северному морскому пути отработана не была.

Но самый существенный недостаток предвоенного флота в первую очередь был связан с дефицитом высокопрофессионального «командно-начальствующего» состава штабного уровня.

Мобилизационные запасы были сосредоточены в основном в передовых зонах, и с началом войны большая часть из них была утрачена. Практически были уничтожены все запасы артиллерийского вооружения и боеприпасов.

Флоты отличались недостаточной сбалансированностью по составу сил применительно к условиям конкретных театров. Так, например, Северный флот был крайне слаб, как по составу сил, так и системе базирования. В то же время данный регион был важнейшим для страны и даже коалиции стран, о чем ещё говорили офицеры Российского Императорского флота по опыту Первой мировой войны.

Задачи, поставленные флотам директивой Наркомата обороны от 27 февраля 1939 года, отличались недостаточной конкретностью и были практически невыполнимы.

Директивой Наркома обороны СССР от 14 октября 1940 года ВМФ были поставлены следующие задачи («Три века Российского флота. 1696–1996. Том 2, стр. 379–380»):

1. Во взаимодействии с ВВС Красной Армии нанести решительное поражение флотам наших противников.

2. Содействовать наступлению сухопутных войск и уничтожению береговой обороны противника.

3. Активными действиями на коммуникациях не допустить подвоза войск и боевого снаряжения во вражеские порты.

4. Оборонять побережье СССР от попыток высадки десантов.

5. Обеспечить высадку морских десантов по указанию главного командования.

Такое отношение к флоту в предвоенный период было стратегической ошибкой, которая и до сих пор ограничивает возможности достойного развития нашего Военно-морского флота.

Таким образом, замысел оперативно-стратегического применения морских сил был существенно упрощен «и как бы обращал флоты вспять, на рубежи 20–30 годов».

Недостаточная обоснованность задач ВМФ была, по мнению специалистов, обусловлена отсутствием разработанных теоретических основ военно-морской доктрины, о чем убедительно свидетельствуют признания Наркома ВМФ Н. Г. Кузнецова, который в свое время сказал: «Мы не имели единого взгляда на доктрину ведения войны...»

Более того, не было единой точки зрения по вопросам применения ВМФ даже среди его руководителей. Яркий пример этому — отношение к постройке в нашей стране авианосцев заместителя Наркома ВМФ И. С. Исакова (1894–1967), который высказывался против их строительства как до Великой Отечественной войны, так и после нее. И это несмотря на то, что опыт Первой и Второй мировых войн однозначно свидетельствовал об их высочайшей эффективности.

В стране по-прежнему не учитывался опыт Первой мировой войны и уже появившийся первый опыт отдельных морских операций Второй мировой войны. Особенно это касалось групповых атак конвоев германскими подводными лодками, а также достижения британского флота по защите своих коммуникаций.

Временное «Наставление по ведению морских операций», введенное в действие Приказом Наркома ВМФ 26 ноября 1940 года, на флотах было принято неоднозначно.

Основные принципы, положенные в основу данного «Наставления...», обсуждались на совещании, состоявшемся 7–14 октября 1940 года в Ленинграде «по вопросу освещения опыта современной войны». Многие исключительно обоснованные предложения, которые высказывали участники данного совещания, приняты не были. Особенно это касалось новой тактики применения подводных лодок и системы управления ими, первоочередного развития авиации и целесообразности строительства авианосцев, а также перспектив крупных десантных операций.

К сожалению, это совещание было последней предвоенной попыткой разработки и обоснования единых взглядов на применение родов сил флота, их соотношения и перспектив развития внутри ВМФ.

Уже после окончания Великой Отечественной войны Нарком ВМФ Н. Г. Кузнецов признается, что руководство ВМФ не видело

путей решения проблем, касающихся основных вопросов его строительства и подготовки: «К сожалению, в армейских кругах мало придавалось значения войне на море и в прибрежных районах. Господствовали классические сухопутные теории войны, и Генеральный штаб отмежевался от флотских вопросов, не придавая им большого значения... Словом, накануне войны у нас не было четкой военной доктрины, а потому не могло быть и четко сформулированных задач флоту, не была определена и его роль в системе Вооруженных сил. Без этого нельзя было приступить к разработкам конкретных задач флотам» (Кузнецов Н. Г. «Чему учила война». Газета «Красная звезда», 1988 год, №173 (19660), 27 июля).

Таким образом, мы опять сталкиваемся как с недостаточной готовностью самого флота, так и с непониманием его роли в структуре силовых органов страны и его Вооруженных сил. По-прежнему основным содержанием подготовки в предвоенные годы была отработка форм и способов «малой войны на море». Военно-морские силы других государств отрабатывали совершенно иные задачи, предполагающие активное самостоятельное использование в войне сил флота. В своё время великий Сенека так определил такую ситуацию: «Кто не знает, в какую гавань он плывет, для того нет попутного ветра».

Авторы монографии «Три века Российского флота. 1696–1996.», во втором томе на стр. 375 отмечают: «Недостатком советских военных кадров той поры было их чрезмерное внимание к решению хозяйственных вопросов и рутине повседневной деятельности в ущерб оперативно-тактической подготовки, работе над повышением своего военно-теоретического уровня. Об этом с большой тревогой говорил Н. Г. Кузнецов». Удивительно, как эта тревога Наркома ВМФ созвучна тревоге другого талантливейшего адмирала С. О. Макарова, который говорил о том же, но только 40 лет назад. Неужели нам была необходима опять чья то трагическая гибель, чтобы мы могли задуматься. Нет, мы и в те годы «не помнили войну» и «не учились тому, что необходимо на войне». Американский ученый, специалист в области управления Г. Эмерсон, анализируя значение системных знаний, утверждал: «Пра-

вильные принципы в руках посредственных людей оказываются сильнее бессистемных и случайных попыток гения».

Было, конечно, перед войной и много исключительно положительного в деятельности ВМФ. Например, достаточно отработанным и продуманным был временный «Боевой Устав Морских сил РККА» 1937 года. Несомненно, новыми были разработанные и закрепленные в этом документе основы тактики соединений разнородных сил. Следует отметить, что данный Устав и другие основные руководящие документы разрабатывались при активном участии ученых Военно-морской академии. Такое положение стало нормой жизни этого флагмана военно-морского образования и военно-морской науки страны.

По личной инициативе Наркома ВМФ Н. Г. Кузнецова на флоте были созданы инструкции по оперативным готовностям, которые принципиально отличались от исключительно сложной системы, действующей в РККА. Несомненным достижением было и то, что приведение сил флота в любую степень готовности производилось условным сигналом, передаваемым по любым системам связи. Именно в результате этого наш флот, в отличие от других видов РККА, оказался подготовленным к внезапному началу войны. Поэтому и потери флота в первый день войны были ничтожны.

Целый ряд кораблей, созданных в нашей стране в этот период времени, были лучшими в мире.

Перед Второй мировой войной состав Военно-морских сил ведущих держав по основным классам кораблей выглядел следующим образом:

1. Великобритания:

- линкоры и линейные корабли – 69 единиц;
- авианосцы и авиатранспорта – 8;
- крейсера – 66;
- эскадренные миноносцы и миноносцы – 119;
- подводные лодки – 69.

2. Франция:

- линкоры и линейные корабли – 7 единиц;
- авианосцы и авиатранспорта – 2;

- крейсера – 19;
- эсминцы и миноносцы – 70;
- подводные лодки – 77.

3. США:

- линкоры и линейные корабли – 15 единиц;
- авианосцы и авиатранспорта – 6;
- крейсера – 37;
- эсминцы и миноносцы – 181;
- подводные лодки – 99.

4. СССР:

- линкоры и линейные корабли – 3 единицы;
- авианосцы и авиатранспорта – нет;
- крейсера – 8;
- эсминцы и миноносцы – 54;
- подводные лодки – 218.

5. Германия:

- линкоры и линейные – 2 единицы;
- крейсера – 11;
- эсминцы и миноносцы – 42;
- подводные лодки 57.

6. Италия:

- линкоры и линейные корабли – 4 единицы;
- крейсера – 22;
- эсминцы и миноносцы – 128;
- подводные лодки – 115.

7. Япония:

- линкоры и линейные корабли – 10 единиц;
- авианосцы и авиатранспорта – 10;
- крейсера – 35;
- эсминцы и миноносцы – 111;
- подводные лодки – 63.

Конкретная боевая деятельность ВМФ в период Великой Отечественной войны подробно отображена в многочисленной и различной литературе. Русские моряки в очередной страшный для Родины час испытаний проявили свои лучшие качества героизма, отваги, преданности флоту, преданности своей Великой

многострадальной Родине. Ни один корабль флота не был пленен врагом.

Боевая деятельность флотов в годы войны в основном протекала в соответствии с оперативными планами, разработанными в предвоенный период. Первые два года войны главной задачей флотов была поддержка приморского фланга сухопутных войск. Война в очередной раз подтвердила гениальный вывод, который сделал ещё Петр Великий в сражении под Азовом: приморская крепость может держаться до тех пор, пока в её порт могут входить корабли её флота. Флот в целом обеспечил устойчивость приморских флангов сухопутных войск и был способен решать и более самостоятельные задачи. Противник не высадил на наше побережье ни одного морского десанта. Наши основные силы флота не были блокированы в своих базах. Значительно усилив в ходе войны свои морские силы против Черноморского и Балтийского флотов, противник, тем не менее, успеха не имел.

В 1944–1945 годах боевые действия вели только подводные лодки, торпедные катера и авиация флота.

Для Северного флота неожиданно главной задачей, которую флот не обрабатывал в мирное время, стала задача защиты внешних коммуникаций. Эту задачу во взаимодействии с союзниками флот выполнил с честью. Боевые массовые действия Северного флота практически прекратились 30 сентября 1944 года.

Подводники Балтийского флота все годы войны, за исключением периода 1943 года и лета 1944, в труднейших условиях, в которых не находился ни один подводный флот мира во всю его историю, вели активную борьбу на коммуникациях противника.

Надводные корабли, артиллерия Балтийского флота, организуя контрудары против немецкой артиллерии, практически сохранили от разрушения Великий город – Ленинград. Катерники Балтийского флота, совершая чудеса героизма, высаживали десанты, топили вражеские корабли. Война на Балтике закончилась 9 мая 1945 года высадкой десанта с торпедных катеров на остров Борнхольм.

На Черноморском театре главной задачей флота было содействие сухопутным войскам, а главной формой его оперативного ис-

пользования – высадка морских десантов (при этом следует учесть, что специально построенных средств высадки десантов на флоте практически не было). Об этой стороне боевой деятельности Черноморского флота следует сказать более подробно. Все специалисты различных стран мира считают Одесскую операцию талантливym воплощением разума руководства Черноморского флота.

Оставление Одессы является редким примером эвакуации гарнизона осажденной морской крепости практически без больших потерь, что, несомненно, делает честь командованию Черноморским флотом. В течение 17 суток из Одессы было вывезено 80000 бойцов, 15000 гражданских лиц, 3000 лошадей, более 1000 автомобилей, 500 орудий и исключительно большое количество боевой техники различного назначения.

За весь период боев под Одессой, начиная с 1 июля, транспортный флот сделал 911 рейсов, не считая походов мелких судов. В осажденный город было доставлено 58000 бойцов, снабжение, техника, боеприпасы. В обратную сторону было вывезено до 350000 человек, оборудование заводов и огромное количество имущества различного предназначения.

Тихоокеанский флот освободил от японцев Южный Сахалин и все острова Курильской гряды.

В целом Военно-морской флот СССР с честью выполнил все поставленные ему задачи. В период Великой Отечественной войны не было ни одного случая позорного пленения кораблей и судов флота.

Военно-морской флот участвовал во всех оборонительных и наступательных операциях на приморских, приозерных и приречных направлениях. Флоты и флотилии надежно обеспечивали фланги сухопутных войск, прославились в героической обороне Лиепайи, Риги, Таллина, Ленинграда, Москвы, Киева, Одессы, Севастополя, Керчи, Новороссийска и других городов, полуострова Ханко, Моонзундских островов, Северного Кавказа и советского Заполярья.

Боевая деятельность советских моряков отличалась беззаветной стойкостью и мужеством, смелостью, отвагой, высоким воинским мастерством.

Большую роль в разгроме врага сыграли корабли и суда речных и озерных флотилий. Величественны подвиги моряков Волжской, Пинской, Беломорской, Азовской, Ильменской, Чудской, Онежской, Каспийской, Дунайской, Ладожской флотилий.

За выдающиеся боевые заслуги 350000 моряков были награждены орденами и медалями, 520 человек стали Героями Советского Союза, а семеро из них дважды удостоились этого высокого звания.

В боевую летопись советского ВМФ навечно занесены имена линейных кораблей «Октябрьская Революция» и «Севастополь», крейсеров «Красный Кавказ», «Красный Крым», «Киров» и «Максим Горький», эскадренных миноносцев «Гремящий», «Сообразительный» и «Незаможник», лидеров «Ташкент» и «Баку», подводных лодок «Д-3», «К-22», «Л-3», «М-172», «М-171», «М-174», «С-13», «С-56» и «Лембит», минных заградителей «Марти» и «Охотск», мониторов «Свердлов» и «Желязняков», тральщиков «Гафель» и «Змей», сторожевых кораблей «Туман», «Пассат» и «Бриллиант», десятков и сотен других кораблей, боевых катеров и судов.

7.6. Задачи Военно-морских сил различных стран мира после Второй мировой войны. Анализ военно-морских стратегий

Сразу после Второй мировой войны Военно-морские силы всех основных стран мира начали развиваться ускоренными темпами. В строительстве флотов практически каждая страна выбрала определенное направление, исходя из опыта войны и собственных взглядов на их роль в решении проблем внешней и внутренней политики.

Появился и новый опыт боевого применения ВМС. После Второй мировой войны Военно-морские силы широко применялись в локальных войнах. Локальные войны во все времена, как правило, были спутниками политики государств, претендующих на свое особое влияние в том или ином регионе по той или иной

причине. И в этом отношении роль Военно-морских сил очевидна. Например, в войне в Корее только США использовали в общей сложности 575 кораблей, в том числе 11 авианосцев, 4 линейных корабля, 12 крейсеров, около 70 эскадренных миноносцев. Опыт войны в Корее оказал большое влияние на развитие военно-морского искусства. После этой войны США принимают известную доктрину «сбалансированных сил», в которой для достижения победы предусматривалось совместное использование сухопутных, военно-воздушных и Военно-морских сил. Всего в период с 1946 по 1982 годы все виды Вооруженных сил США разворачивались за пределами своей территории примерно 250 раз, из них с участием ВМС – в 200 случаях.

В ходе Англо-франко-израильской агрессии против Египта в 1956 году было задействовано более 200 боевых кораблей. США в локальной войне в Юго-Восточной Азии в период 1964–1972 годы использовали 15 авианосцев и более 200 кораблей основных классов.

Самый крупный послевоенный конфликт, где ведущую роль играли Военно-морские флоты, произошел в 1982 году между Великобританией и Аргентиной, получивший в ряде публикаций название Фолклендской операции. Это был первый послевоенный конфликт, в котором приняли участие пять родов сил флота – подводные лодки, в том числе и атомные, надводные корабли, морская авиация, береговые войска и морская пехота. В Англо-аргентинском конфликте 1982 года из-за Фолклендских (Мальвинских) островов было задействовано 57 боевых кораблей и 79 вспомогательных судов, в том числе две атомные подводные лодки, два авианосца – «Гермес» и «Инвисибл».

На борту авианосцев находилось до 70 самолетов типа «Харrier» и 80 вертолетов. На кораблях и судах в зону боевых действий было доставлено более 8000 морских пехотинцев, 30 легких танков, около 100 орудий и минометов, бронетранспортеры. Англичане последовательно за 2,5 месяца сосредоточили в Южной Атлантике 49% общего состава боеготовых военно-морских сил. Впервые в истории всех флотов мира 2 мая 1982 года была выполнена атака английской атомной подводной лодкой аргентин-



Авианосец типа «Инвисибл»



Авианосец «Гермес»

ского крейсера «Генерал Бельграно» двумя торпедами с дистанции 40 кабельтов. В результате успешной атаки крейсер затонул. Наведение атомной подводной лодки на цель также впервые в истории осуществлялось по данным космической разведки США.

В ходе боевых действий англичане потеряли 7 кораблей и 17 кораблей были повреждены. Все удары по английским кораблям наносились крылатыми ракетами с самолетов, за исключением одного четырех ракетного залпа, произведенного с берега.

Из состава ВМС и ВВС Аргентины было задействовано 44 боевых корабля, 39 боевых катеров и 35 вспомогательных судов, две дизельные подводные лодки, 400 самолетов и вертолетов.

В ходе крупного вооруженного конфликта в зоне Персидского залива на стороне группировки международных сил было задействовано более 180 кораблей. Группировка Ирака включала в свой состав 13 кораблей и 45 боевых катеров.

По опыту локальных войн решающее значение приобрели перевозки через океан войск и военных грузов. Так, например, за 37 месяцев войны в Корее американский флот доставил 44 млн. тонн сухих грузов и 22 млн. тонн нефтепродуктов. Силами транспортной службы США было перевезено 5 млн. человек. За четыре года боевых действий против Северного Вьетнама морем было перевезено около 36 млн. тонн военных грузов.

Особое место в изучении и использовании опыта локальных войн занимает опыт применения ракетного оружия в вооруженной борьбе на море. Первый эффективный результат применения ракетного оружия наблюдался в арабо-израильской войне 1967–1971 годов. Одной из первых в истории Военно-морских флотов

успешных атак с использованием крылатых ракет является атака египетских ракетных катеров, построенных в СССР, 21 октября 1967 года против израильского эсминца «Эйлат».



Израильский эсминец «Эйлат»

Не менее эффективными были успешные бое-

вые действия ракетных катеров индийского ВМФ, также построенные в СССР, в период военного конфликта в Индостане. В 1971 году ракетные катера нанесли внезапный массированный удар по крупнейшему пакистанскому порту и военно-морской базе Карачи, причинив исключительно ощутимый ущерб находившимся там кораблям, портовым сооружениям и топливным складам.

Впервые мир узнал о высокоточном оружии 4 мая 1982 года, когда оно было применено в Фолклендской операции. Тогда два аргентинских самолета нанесли удар по наиболее современному английскому эсминцу «Шеффилд» высокоточными крылатыми ракетами французского производства. Корабль был поражен. Всего было выпущено 5 высокоточных крылатых ракет, из которых 4 попали в цель. Только примерно через 15 лет английские специалисты откровенно заявили, что если бы у Аргентины тогда оказалось хотя бы два десятка таких ракет, то Англия проиграла бы этот конфликт. Следует ожидать, что в ближайшие несколько лет на мировом рынке оружия максимальным спросом будут пользоваться высокоточные крылатые ракеты воздушного и морского базирования.

Ещё одной особенностью локальных войн последних 50-ти лет является появление не просто совершенно нового оружия, а целых принципиально новых боевых систем различного назначения. Например, Е. В. Мясников в книге «Будущее стратегических ядерных сил России: дискуссия и аргументы» (М.: Долгопрудный, 1995. 315 с.) приводит следующие данные о том, что в войне в Корее (1950–1953 гг.) было применено 9 ранее неизвестных видов ору-



Эскадренный миноносец типа «Шеффилд»
ВМС Великобритании



Эскадренный миноносец типа 42

жия. В войне во Вьетнаме (1964–1975 гг.) таких видов было уже 25. В войнах и конфликтах на Ближнем Востоке (1967, 1973, 1982, 1986 гг.) – около 30. В войнах в зоне Персидского залива (1991, 1998 гг.) и в Югославии (1999 г.) было использовано свыше 100 новых видов оружия и боевых систем. Такая тенденция в разработке и внедрении перспективных высокоточных систем оружия, особенно на кораблях ВМС, будет усиливаться, достигнув в середине XXI века своей кульминации. К этому периоду на кораблях будет размещено различное оружие на новых физических принципах. Например, метательное и лазерное оружие.

Середина 50-х годов прошлого столетия является переломным моментом и началом создания принципиально нового военного флота. В 1952 году в США закладывается первый ударный авианосец «Форрестол».

В этом же году в США была заложена и первая в мире подводная лодка «Наутилус» с атомной энергетической установкой. Впервые идея использования атомной энергетики на кораблях ВМС была сформулирована в 1939 году в докладной записке ученых-эмигрантов на имя Президента США Т. Рузвельта. Следует подчеркнуть, что работы по созданию и применению ядерных энергетических установок на кораблях ВМС США были начаты сразу после окончания Второй мировой войны в декабре 1945 года.

Для этой цели в ВМС США была создана специальная научно-исследовательская лаборатория. В 1946 году сотрудники этой лаборатории предложили проект переоборудования немецкой подводной лодки XXVI серии, включающий оснащение этого корабля

ядерной энергетической установкой с реактором, охлаждаемым натрий-калиевым сплавом. В начале 1946 года Министерство ВМС США приняло участие в строительстве ядерного реактора с газовым теплоносителем в Ок-Риджской национальной лаборатории. Группой специалистов ВМС руководил капитан 2 ранга Хьюмен РикOVER (Хайман Джордж РикOVER — англ. Human George Rickover, первоначально Хаим РикOVER; 1900 — 1986), который перед этим специально закончил 3-годичные курсы по ядерной физике в Массачусетском технологическом институте.



Авианосец «Форрестол» на испытаниях 1955 г.

С именем талантливого инженера и организатора Х. РикOVERа связана вся система и идеология создания атомного подводного флота США. Х. РикOVERу удалось заинтересовать сотрудников Ок-Риджской лаборатории идеей разработ-



Хайман Джордж РикOVER (1900–1986)

ки корабельной ЯЭУ для подводных лодок. Доклад Х. РикOVERа, подготовленный командованию ВМС, получил одобрение начальника морских операций штаба ВМС США адмирала Ч. Нимитца (1885–1966). Адмирал Ч. Нимитц подписал меморандум, свидетельствующий о реальной возможности создания американской атомной подводной лодки в ближайшие 5–8 лет. В меморандуме обосновывалась необходимость немедленного разворачивания Программы соответствующих научно-исследовательских и опытно-конструкторских работ. На первом этапе в США проводились исследования по выбору первичного теплоносителя при разработке следующих реакторов:

- реакторов, охлаждаемых натрием и натрий-калиевым сплавом;
- реакторов, охлаждаемых органическим теплоносителем;
- газо-охлаждаемых реакторов;
- гомогенных реакторов, охлаждаемых расплавом солей;
- реакторов с расширенным воспроизводством горючего;
- реакторов, охлаждаемых кипящей водой.

В январе 1947 года адмирал Ч. Нимитц утвердил программу проектирования и строительства ЯЭУ для подводной лодки. В этом же году для координации работ по созданию корабельных ЯЭУ в Управлении кораблестроения ВМС США под руководством Х. Риквера создается Отдел атомной энергетики. Одно из первых предложений по созданию проекта ЯЭУ для эскадренного миноносца было сделано фирмой «Дженерал электрик».

В октябре 1947 года был представлен проект ЯЭУ с водяным реактором. Этот проект был признан наиболее удачным, и в апреле 1948 года Комиссия по атомной энергетике официально его утвердила, установив приоритетность работ по созданию водо-водяного реактора для подводных лодок. Весной 1948 года подразделение под руководством Х. Риквера представило проект программы строительства четырех опытных реакторов. В 1949 году в США были разработаны первые требования к корабельным ЯЭУ.

Министерство ВМС США 20 августа 1951 года заключило контракт с судостроительной фирмой «Электрик Боут Дивижен» на строительство атомной подводной лодки (пла) «Наутилус», при официальной закладке которой 14 июня 1952 года присутствовал президент США Гарри Трумэн. В июле 1952 года был подписан второй контракт с данной фирмой на строительство пла «Сивулф», закладка которой состоялась 15 сентября 1953 года. Первые атомные подводные лодки США были приняты в состав ВМС 17 января 1955 года и 30 марта 1957 года соответственно.

В 1957 году группой Х. Риквера были рассмотрены проекты реакторов, охлаждаемых гелием, жидким литием, расплавленными солями, тяжелой водой, органическими жидкостями, а также

реакторов, охлаждаемых кипящими теплоносителями – ртутью, бензином, хладоном, расплавленным рубидием. Попытка ВМС США создать к началу 50-х годов единую ЯЭУ для пла и надводных кораблей окончилась неудачно. Проектные исследования по разработке ЯЭУ для боевых надводных были возобновлены только в середине 50-х годов после успешных испытаний пла «Наутилус». На протяжении 70–80-х годов двадцатого века программы строительства ЯЭУ надводных кораблей претерпевали значительные изменения, так, в 1974 году Конгресс США принял решение о включении в бюджет Министерства обороны



«Nautilus» (SSN-571)
на ходовых испытаниях



Атомный ракетный крейсер «Лонг Бич»



Авианосец с ЯЭУ «Nimitz»

США статьи «Атомное кораблестроение», согласно которой в будущем все подводные лодки, авианосцы и корабли их охранения, а также другие надводные корабли, предназначенные для самостоятельных действий в океане, должны оснащаться исключительно ЯЭУ.

Также в конце 70-х годов в ВМС США была разработана Программа модернизации и расширенного ремонта поочередно всех авианосцев, чтобы продлить срок их службы с 30 до 45–50 лет. В соответствии с этой Программой с 1998 года модернизацию и расширенный ремонт проходят все авианосцы с ЯЭУ типа «Nimitz».



Крейсер ВМС США «Пенсильвания»



Атомная подводная лодка «Дредноут»



Головная ПЛАРБ «Редутабль»

Следует отметить, что первым летчиком, взлетевшим с палубы крейсера «Бирмингем» флота США 14 ноября 1910 года, стал американский летчик Юджин Эли, а три месяца спустя он же впервые удачно посадил свой самолет на палубу крейсера «Пенсильвания».

Решение о строительстве первой английской атомной лодки «Дредноут» было принято в 1954 году. Английские конструкторы в течение нескольких лет безуспешно пытались разработать для своей первой пла двухконтурную паротурбинную ЯЭУ с газо-охлаждаемым реактором с графитовым замедлителем. Строительство

пла «Дредноут» было осуществлено с помощью США, которые представили Великобритании ядерный реактор и паропроизводящую установку. Закладка лодки произошла в 1959 году. В состав ВМС Великобритании атомоход был принят 17 апреля 1963 года.

Первые сообщения о планах постройки французской пла появились в печати в 1955 году, а работы по проектированию ЯЭУ были начаты Комиссариатом по атомной энергии в 1958 году. В 1959 году Комиссариат по атомной энергии и Управление кораблестроения ВМС Франции начали проработку ЯЭУ для первой французской лодки с баллистическими ракетами. Поскольку было решено использовать реактор с водой под давлением, обо-

гашенный уран был закуплен в США. Это был единственный акт сотрудничества Франции и США в области создания ракетно-ядерного флота. Головная ПЛАРБ «Редутабль» принята в состав ВМС Франции 1 декабря 1971 года.

Бурный прогресс атомной промышленности в мире и первые положительные результаты испытаний ЯЭУ на стендах и кораблях ВМС ведущих государств подтолкнули правительства многих стран к проектированию аналогичных установок. В конце 50-х, начале 60-х годов такие проекты были выполнены в Великобритании, Германии, Голландии, Италии, Канаде, Китае, Норвегии, Франции, Швеции, Японии. При этом в Германии в 1968 году и Японии в 1972 году были построены атомные грузопассажирские суда «Отто Ган» и «Муцу» соответственно.

В 1957 году США приступили к строительству первых атомных подводных лодок–ракетоносцев, вооруженных баллистическими ракетами «Полярис», а затем «Посейдон» и, наконец «Трайидент». В ноябре 1960 года первая ракетная атомная лодка США вступила в боевое дежурство в готовности 15 минут к пуску своих 16 ракет. В 1961 году вступил в строй первый атомный авианосец США «Энтерпрайз».

С середины 50-х годов и надводные корабли стали вооружаться ракетным оружием. В первую очередь это были зенитные ракеты. Первая крылатая ракета США «Регулус-1» оказалась недостаточно надежной и эффективной.

В Советском Союзе первым ракетным оружием стали крылатые ракеты, а их самым массовым носителем стали ракетные катера. Например, только за период с 1959 по 1966 год в состав ВМФ вошли 220 ракетных катеров проектов 183р и 205.

С 1951 года в СССР начали строиться десантные корабли, но основой, стержнем военно-морской стратегии нашей страны стали подводные лодки.

В 60-х годах изменилось отношение основных государств к Мировому океану. Это потребовало очередного ускорения в развитии военно-морских сил как гарантов защиты национальных интересов стран в Мировом океане. В начале 60-х годов в боевой состав ВМС США вступил первый атомный крейсер УРО



Американская крылатая ракета
«Регулус»



Ракетный катер проекта 183Р

«Лонг Бич». В этот период значительное развитие получили эскадренные миноносцы, крейсера и фрегаты.

На рубеже 80-х годов ВМФ СССР представлял собой силу, способную решать практически любые стратегические и оперативные задачи в Мировом океане. По своей совокупности боевой мощи он значительно превосходил ВМС всех ведущих государств, за исключением США. К началу 90-х годов Военно-морские силы США и стран НАТО насчитывали около 1400 боевых кораблей, в том числе 46 стратегических атомных подводных лодок,

119 многоцелевых атомных подводных лодок, 333 ракетных корабля, 466 противолодочных и десантных кораблей, более 2200 боевых летательных аппаратов. В начале 90-х годов в состав ВМФ РФ входили: 56 атомных ракетных подводных лодок стратегического назначения, 113 атомных многоцелевых подводных лодок, 114 дизельных подводных лодок, 5 авианесущих кораблей, 92 крейсера и эсминца, 162 сторожевых кораблей, 250 тральщиков, 81 десантный корабль, более 500 катеров и судов обеспечения, 1940 боевых самолетов и 450 тысяч личного состава.

Создание океанского флота потребовало гигантских средств и усилий страны в течение всего послевоенного времени, которое можно условно разделить на четыре этапа:

- 1946–1955 гг. — разработка теоретической базы создания ракетно-ядерного оружия и структуры современного океанского флота, массовое строительство дизельных подводных лодок, средних и малых надводных кораблей;
- 1956–1975 гг. — этап строительства океанского флота, выход флота в океан;

- 1975–1985 гг. — этап достижения и поддержания военно-стратегического паритета ВМФ с ОВМС НАТО;
- 1986–1996 гг. — этап обоснования предложений ВМФ по повышению эффективности и их реализации при кардинально изменившейся геополитической обстановке в мире.

Современное крайне тяжелое положение некогда сильного российского ВМФ объясняется не только и не столько сложностями нынешней ситуации в России, политическими и экономическими последствиями распада СССР. В первую очередь оно объясняется прошлыми и настоящими принципиальными ошибками руководства страны в понимании роли и места флота как важнейшего оплота государственности, эффективного средства геополитики. Эти ошибки практически всегда проявлялись в рамках, принимаемых по принципу ответной реакции многочисленных, но не всегда научно обоснованных военно-стратегических концепций нашей страны. Особенно остро в истории СССР и Российского государства стояли вопросы создания и принятия национальной военно-морской стратегии. В официальных политических документах проблемы развития флота не всегда объективно отражали изменения реалий в мире и экономике.

Например, определение будущего авианосной компоненты ВМФ РФ упирается в проблему отсутствия у России адекватной Военно-морской стратегии, т. е. фундаментального документа, определяющего роль и место морской мощи в защите национальных интересов и обеспечении национальной безопасности. Существующие документы – «Морская доктрина Российской Федерации», «Основы политики Российской Федерации в области военно-морской деятельности» и Концепция применения ВМФ сегодня уже устарели и не отвечают сложившейся международной обстановке. Ключевым фактором, затрудняющим наращивания морской мощи РФ, является ограниченность ресурсов, что влечет за собой необходимость определения приоритетов развития. Имеющиеся в государстве документы носят общий характер и не дают четкого определения приоритетов военно-морской деятельности России в долгосрочной перспективе.

В то же время, например, в США от концепции к концепции возрастали роль и значение ВМФ. Наиболее показательным в этом отношении является высказывание президента США Р. Никсона: «Военно-морское превосходство для нас является необходимостью».

Мы вновь подчеркиваем мысль о том, что Петр Великий был первым и, пожалуй, единственным действительно гениальным политиком, понимающим истинную историческую роль ВМФ в обеспечении развития экономики и решении внешних и внутренних политических задач Российского государства.

Отношение к проблемам развития флота всех последующих руководителей России и СССР отличалось, как правило, исключительной непоследовательностью.

В то же время в России именно политические руководители государства не только «определяли концепции» развития флота на предстоящую и далёкую перспективу, но и прямо влияли на основы научно-технической политики и даже «формировали облик кораблей...».

Известно, например, активное участие И. В. Сталина в обсуждении кораблестроительной программы в 1945 году в части, касающейся численности и соотношения между линкорами и крейсерами, известны также его высказывания о целесообразных калибрах артиллерийского вооружения тяжелых и легких крейсеров, и даже имели место его указания, связанные со скоростями полного хода эсминцев.

Характерным в этом отношении является также севастопольское совещание членов Правительства и руководящего состава Министерства Обороны и ВМФ, проведенное в октябре 1955 года по инициативе и под руководством Н. С. Хрущева, приход которого к руководству СССР отмечен быстрым разрушением сложившейся системы строительства отечественного флота.

Определяя место и роль ВМФ в государственно-политическом устройстве СССР и системе его Вооруженных Сил, Н. С. Хрущев (1894–1971) высказал свое личное видение проблемы, которое затем в еще более «извращенном» варианте воплощалось в военно-морской стратегии и кораблестроительных программах.

Правильно говорил величайший русский писатель Ф. Достоевский: «Если бы захотеть наказать человека самым ужасным наказанием,... то стоило придать его работе характер полнейшей бесполезности и бессмысленности... »

Вот некоторые высказывания «ведущего теоретика отечественной кораблестроительной науки»: «... При современных средствах обнаружения, связи, мощных ракетных средствах поражения могут ли выполнять свои задачи надводные корабли? . Надводные корабли станут обузой. Изменяется значение артиллерии при развитии ракетного оружия. Поэтому башенную корабельную и береговую артиллерию развивать нецелесообразно... Прикрытие коммуникаций требует создания авианосцев... но это задача не ближайшего времени...» Не менее «прогрессивными» были взгляды и Министра обороны Г. К. Жукова (1896–1974): «... Ставить задачу усиления надводного флота неразумно... Авианосцы в ближайшее время строить не нужно... Не следует развивать строительство десантных судов... Их применение может носить вспомогательный характер».

Отрицательную роль в «судьбе» отечественных авианосцев сыграл Л. И. Брежнев (1906–1982), который о них высказался, как об «оружии агрессии».

После таких высказываний следовало преступное, волюнтаристское решение о значительном сокращении числа крупных надводных кораблей, принятое в 50-е годы, да и сама дальнейшая судьба ВМФ была проблематичной. Только после Карибского кризиса отношение политического руководства страны к ВМФ несколько изменилось. Следовательно, уже тогда одной из самых важных причин критического состояния ВМФ явилось отсутствие научно обоснованной военно-морской стратегии государства.

Очевидно, что только в рамках такой стратегии конкретизируются направления строительства и подготовки ВМФ к войне, определяются стратегические задачи, также обосновываются силы и средства, необходимые для их решения.

Однако принятие обоснованной военно-морской стратегии государства подменялось определением «условных» основных задач ВМФ.

В качестве таких задач военно-политическим руководством СССР в период 1945–1991 гг. были определены:

- 1945–1955 — Поддержка сухопутных войск на приморском направлении;
- 1955–1960 — Нарушение (срыв) океанско-морских коммуникаций;
- 1960–1970 — Уничтожение ударных группировок ВМС противника и уничтожение наземных объектов;
- 1970–1985 — Уничтожение наземных группировок ВМС противника;
- 1985–1991 — Уничтожение наземных объектов и ударных группировок ВМС противника в ответно-встречных ударах.

Лишь в 60–70-е годы прошлого столетия на формирование отечественного ВМФ стало сказываться влияние профессионала, талантливого флотоводца. Автором единственной, разработанной в середине 60-х годов отечественной Военно-Морской стратегии по праву считается Главнокомандующий ВМФ СССР Адмирал Флота Советского Союза, дважды герой Советского Союза, Лауреат Государственной премии СССР и Ленинской премии С. Г. Горшков.

Сергей Георгиевич Горшков был идеологом и организатором создания океанского ракетно-ядерного атомного флота, в этой работе он стремился всегда иметь союзников и соратников среди руководства оборонного комплекса страны, прежде всего судостроения. Он организовывал выставки-показы новых кораблей и систем вооружения непосредственно на флотах, приглашал на них руководителей партии и правительства, министров, директоров крупных заводов, а также генеральных и главных конструкторов. Показы сопровождались выходами кораблей в море, где проводились тактические учения с выполнением пусков ракет, торпедных и артиллерийских стрельб, полетами авиации. В ходе выставок проходило обсуждение вопросов не только строительства кораблей и создания систем вооружения, но и развития инфраструктуры флотов, а также социальных проблем.

Главный итог жизни С. Г. Горшкова — создание мощного океанского, ракетно-ядерного, атомного флота Страны Советов

и вывод его в Мировой океан. Вечная ему слава, память и честь.

В соответствии с этой стратегией, ВМФ должен был быть способным совместно с другими видами вооруженных сил своими морскими стратегическими ядерными силами уничтожить наземные объекты противника, уничтожить или ослабить его аналогичные силы для предотвращения ядерного удара по территории своей страны. Практика показала, что созданный в соответствии с этой стратегией ВМФ мог эффективно выполнить свои задачи только в ядерной войне. Однако слабое место разработанной стратегии было связано с отсутствием в ней механизма защиты флота от политической конъюнктуры.

Анализ зарубежного опыта свидетельствует о том, что основой сбалансированного развития ВМС является в первую очередь соответствующая направленность внешней политики и взгляд на флот как на инструмент её проведения.

Например, американцы в послевоенный период во внешней политике делали и продолжают делать упор в основном на военную силу. С течением времени США систематически уточняют свои стратегии, соизмеряя их с изменением реалий в мире и с экономической ситуацией в стране. С 1940 г. по настоящее время с учетом динамики противостояния различных систем можно выделить семь периодов. В рамках каждого временного периода устанавливалась базовая стратегическая концепция, определялись роль и место ВМС и, как следствие, обосновывалась направленность их развития.

Во времена Второй мировой войны ВМС США доминировали в общей военно-политической стратегии государства, являясь его стратегическими силами.

Первым характерным периодом для анализа военно-политической стратегии США является период 1945–1953 гг. Базовой стратегической концепцией в эти годы являлась стратегия «сдерживания», апробированная в ходе войны в Корее. Домини-



Адмирал Флота Советского союза С. Г. Горшков

рующая роль в общей военно-политической стратегии государства отводилась бомбардировочной авиации, как основному средству доставки ядерного оружия к цели. ВМС в этом вопросе уступили первенство.

В этот период наиболее отчетливо стала проявляться тенденция изменения основ оперативного искусства и тактики ведения современной войны. Так, применение впервые в мире реактивной авиации в войне в Корее 50 лет назад привело к изменению борьбы за господство в воздухе, но не изменило стратегии войны в целом. В войне во Вьетнаме впервые в массовом количестве применялись боевые вертолеты, что в свою очередь привело к изменению тактики общевойскового боя, который приобрел воздушно-наземный характер. При этом глобальный характер войны практически не изменился. В последующих войнах на Ближнем Востоке были проведены экспериментальные пуски высокоточного оружия, однако и здесь характер войны не менялся. В. И. Слипченко в книге «Бесконтактные войны» (М.:Издательский дом «Гран-Пресс», 2001, 383 с.), в частности, пишет: «... Но в войне в зоне Персидского залива в 1991 году впервые частично изменился характер войны в целом, что достаточно убедительно свидетельствует о начале революции в военном деле США, хотя есть и те, кто по различным причинам не хотел бы этого замечать. Скорее всего, те, кто этого не замечает, просто элементарно ошибаются». Именно эти обстоятельства позволяют утверждать, что большинство военных конфликтов и войн, последних 20–25 лет, в которых участвовали США, были ни чем, как реальными полигонами для испытания и демонстрации новейших видов высокоточного оружия, космических и других систем разведки, управления, обеспечения, радиоэлектронной борьбы, полигонами для отработки задач взаимодействия, для обучения своего летного состава, экипажей кораблей в реальных экстремальных ситуациях военных действий. Испытания новых, высокоточных крылатых ракет США проводят в течение последних 20 лет. После испытаний около 300 крылатых ракет морского базирования, действовавших в пустынных районах в войне в зоне Персидского залива в 1991 году, США провели очередные испытания в 1995 году, когда уже новыми вариантами крыла-

тых ракет, действовавших в горно-лесистой местности, были достаточно эффективно атакованы средства ПВО и артиллерия боснийских сербов. В октябре 1996 года были снова проведены «натурные» испытания крылатых ракет. По военным объектам Ирака повторно был нанесен удар, в ходе которого было выпущено 27 высокоточных ракет новейшей модификации, из которых 13 – воздушного и 14 – морского базирования. В августе 1998 года США провели очередные «плановые» испытания нанесением высокоточных ракетных ударов в Афганистане и Судане. При этом были испытаны новейшие разработки крылатых ракет морского базирования, которые запускались как с надводных кораблей, так и с подводных лодок, находившихся в Красном море и Персидском заливе. В этом «эксперименте» было выпущено 80 ракет.

В декабре 1998 года был проведен очередной эксперимент оперативного плана, в ходе которого применялись новейшие разработки высокоточных крылатых ракет морского и воздушного базирования, действовавших в составе разведывательно-ударных боевых систем, для нанесения ударов по военным и гражданским объектам Ирака. Никаких политических целей нанесением этих ударов США не ставили. Системообразующей в этих ударах была заранее созданная и развернутая группировка космических средств различного назначения, включавшая несколько десятков космических аппаратов, а также носители крылатых ракет, как воздушного, так и морского базирования. В ударе было применено 415 высокоточных крылатых ракет, которые уничтожили более 100 военных и экономических объектов. Следует подчеркнуть, что впервые воздушные высокоточные удары по Ираку в декабре 1998 года были нанесены непилотируемыми средствами. Это была первая в мире воздушно-космическо-морская ударная операция высокоточных средств без использования пилотируемой авиации. Все удары были нанесены в ночное время. Этот уже ставший историческим пример должен был серьезно обеспокоить военных руководителей нашей страны, от которых зависят военные реформы и концепции строительства российских Вооруженных сил в современных условиях. Однако должных выводов в стране сделано не было.

Последние удары по военным объектам и экономике Сербии и Косово, в ходе новой в военном искусстве воздушно-космическо-морской ударной операции, наносились не группировками ВВС и ВМС, которые там формально существовали, а специально созданными на их базе разведывательно-ударными боевыми системами, основой которой были космические системы различного назначения, а также воздушные и морские носители высокоточного оружия.

Следует особенно отметить, что принципиально новая в мировой стратегии воздушно-космическая ударная операция проведена полностью бесконтактным способом на континентально-удаленном от США горно-лесистом балканском театре. Самолеты-носители ВВС и многочисленные носители ВМС США и других стран НАТО действовали в составе разведывательно-ударных систем и исполняли роль «подносчиков боеприпасов». Воздушные носители взлетали с авиабаз на территории США, стран НАТО в Европе, с авианосцев в Адриатическом море, доставляли до рубежей пуска, находящихся за пределами досягаемости системы ПВО Югославии, заранее нацеленные на конкретные военные и экономические объекты высокоточные крылатые ракеты. Ракеты запускались с высоты 8–9 тыс. метров, а самолеты-носители возвращались за новыми боекомплектами. Характерным является исключительно важный факт, что в ходе шестинедельной воздушно-космическо-ударной операции главные усилия группировки НАТО были направлены на поражение ключевых объектов военного и экономического потенциала, инфраструктуры и коммуникаций Сербии и Косово. Уничтожение живой силы, вооружения и военной техники в ходе операции не планировалось. По официальным данным Пентагона, для нанесения ударов по 900 объектам экономики были использованы 1,2–1,5 тыс. высокоточных крылатых ракет, большинство из которых были экспериментальными. В ходе только первого периода операции высокоточными крылатыми ракетами воздушного и морского базирования была полностью разрушена нефтеперерабатывающая промышленность Сербии, 50% индустрии боеприпасов, 70% авиационной промышленности, 40% танковой и автомобильной про-

мышленности, 80% автомобильных и железнодорожных мостов, 40% нефтехранилищ, 70% автомобильных и железных дорог. Важный вывод, который специалисты делают из результатов подавления ПВО Ирака и Югославии, состоит в том, что в бесконтактных войнах активная радиолокация сил и средств не только утрачивает своего значения, но и становится системоразрушающей для своих сил.

Сегодня нас особенно должен беспокоить факт того, что в Югославии продолжались эксперименты по применению управляемых авиационных бомб различных типов с лазерным наведением, а также применяемых в снарядах авиационных пушек, головных частях крылатых ракет специальных бронебойных сердечников из обедненного урана. Такой уран практически полностью состоит из изотопа урана-238 и не содержит энергетически ценного изотопа урана-235, применяемого для изготовления ядерных боеприпасов. Утилизация таких боеприпасов, содержащих уран-238, любым технологическим способом – достаточно дорогой и продолжительный процесс. В Югославии была создана возможность избавиться от них наиболее дешевым способом. О масштабах работ по утилизации сердечников со слабо обогащенным ураном свидетельствует их применение 40 самолетами США А-10А и 6 самолетами АV-8. Только после этой варварской войны британские специалисты подсчитали, что в результате применения 37 тысяч урановых снарядов Югославия получила примерно 23 тонны распыленного обедненного урана-238, которого достаточно, чтобы лучевое заражение получили около полумиллиона человек либо сразу, либо с течением времени (по данным В. И. Слипченко. Бесконтактные войны. М.: Издательский дом «Гран-Пресс», 2001, 383 с.). Впервые урановые снаряды применялись США в ударах по Ираку в 1991 году. Статистика роста числа заболеваний лейкемией в данных районах наглядно свидетельствует об огромной вредности подобной акции вандализма. Аналогично специалистами США решалась проблема утилизации обычных авиационных бомб.

Опыт войны в Югославии убедительно показывает, что монополия США на высокоточное оружие создает им многообещающую

шие перспективы на мировых рынках вооружения. Для нас является также очевидным, что после войны в Югославии начнется очередная скрытая гонка вооружений по накоплению высокоточного оружия для войн нового поколения. Это была на наш взгляд важнейшая цель, которую преследовали США. Кроме этого, США в этой войне в очередной раз на практике подтвердили реальность концепции «войны с собственными нулевыми потерями».

Подводя итог анализу военных конфликтов можно сказать, что наиболее характерными локальными войнами и военными конфликтами за последние 50 лет являются войны в Корее (1950–1953 гг.), во Вьетнаме (1961–1973 гг.), в Алжире (1954–1962 гг.), в Египте (1956 г.), в Объединенной Арабской Республике, Сирии, Иордании (1967 г.), в Израиле (1973 г.), в Конго (1959, 1964 гг.), на Кубе (1961 г.), в Камбодже (1970–1971 гг.), в Лаосе (1971 г.), на Фолклендах (1982 г.), в Ливии (1986 г.), в Афганистане (с 1979 г. по настоящее время), в зоне Персидского залива (1991, 1998 гг.), в Югославии (1990–1996, 1999 гг.), война между Азербайджаном и Арменией за Нагорный Карабах (с 1990 г. по настоящее время), гражданская война в Йемене (1994 г.), все последние события в Ираке, Афганистане, Ливии, Судане, Сирии.

В этот период мировые ядерные государства непосредственно выступали в качестве агрессора – США в 36 войнах и военных конфликтах, Великобритания – в 42, Франция – в 28, Израиль – в 28, Китай – в 2.

Военная операция против Ирака получила кодовое название «Лиса пустыни». Она преследовала две цели:

- военную – нанесение максимального ущерба объектам по разработке, производству и хранению компонентов оружия массового поражения, а также средствам доставки боевых отравляющих и биологических веществ;
- политическую – ослабление режима Саддама Хусейна.

К проведению воздушной наступательной операции была привлечена авиация ВВС, ВМС и КМП США, а также Королевских ВВС Великобритании. Сухопутные силы в боевых действиях не участвовали. Первый удар был нанесён около часа ночи по ирак-

скому времени 17 декабря 1998 года. Всего по Ираку было нанесено 14 ракетно-бомбовых ударов, последний из которых состоялся вечером 19 декабря 1998 г. На следующий день американское военное руководство формально объявило о завершении операции.

Анализ всех вооруженных конфликтов последних лет показывает, что Военно-морские силы по-прежнему вносят особый вклад в обеспечение обороноспособности и национальной безопасности США. Многоцелевые экспедиционные формирования ВМС, как правило, первыми задействуются в кризисных ситуациях, и их боевое применение играет решающую роль в урегулировании кризисов.

Продолжающееся в настоящее время реформирование ВМС США является составной частью общей реорганизации американских вооруженных сил. Реформы направлены на реструктуризацию боевого состава и повышение боеспособности сил флота и морской пехоты и способствуют, по мнению американских военных специалистов, расширению возможностей объединенных оперативных соединений ВМС по проецированию военной силы, обеспечению стратегической мобильности, продвижению и защите американских интересов в условиях возникновения любых стратегических угроз во всех регионах мира.

Трансформация ВМС базируется на новых современных технологиях, в том числе информационных, позволяющих создавать новые образцы военно-морской техники и высокоточного оружия, повысить оперативность и эффективность боевого управления и взаимодействия мобильных соединений флота с силами и средствами морского базирования как в наступательных, так и в оборонительных операциях.

Наибольшее количество локальных войн и военных конфликтов происходил в стратегически важных районах, где, как правило, противостояли интересы противоборствующих государств или систем. Основными «горячими точками» и являлись в большинстве территории развивающихся стран. Сегодня, и этого нельзя не замечать, район конфликтов смещается в Европу. В эти войны и конфликты за анализируемые 50 лет были втянуты около 100 государств мира.

В истории ядерного государства – СССР – можно привести два примера, связанных с угрозой применения с его стороны военной силы. Первый – когда СССР ультимативно потребовал от Англии, Франции и Израиля прекратить военные действия против Египта во время Суэцкого кризиса в 1956 году и это привело к политическому успеху. Второй пример – в отношении Италии в 1959 году. В этот период на территории Италии создавались американские ракетные базы, которые в случае возникновения конфликта представляли бы угрозу для СССР, и он, ссылаясь на наличие у него ракетно-ядерного оружия, ультимативно потребовал прекратить их строительство. Однако строительство баз продолжилось. Не «оставили» мы «без внимания» и события варварского поведения НАТО в Косово. После окончания войны, проведенной по бесконтактному сценарию в Югославии в 1999 году, в России были проведены стратегические учения «Запад-99». В ночь с 25 на 26 июня 1999 года два российских стратегических бомбардировщика-ракетоносца «Ту-95МС» пересекли Северную Атлантику, облетели Исландию и имитировали нанесение ядерного удара крылатыми ракетами по США.

Ещё два стратегических бомбардировщика «Ту-160» достигли Северного Ледовитого океана, повернули на юго-запад и у побережья Норвегии обозначили пуск крылатых ракет «Х-55» по вероятному противнику, под которым подразумевались страны союза НАТО.

Сегодня мы особенно не должны забывать, что если за почти весь XX век в мире произошло около 300 войн и военных конфликтов, то в ядерный период прошлого столетия, т. е. после 1945 года, произошло 260 (86%) только крупных войн. Своеобразный рекорд по количеству военных конфликтов различного масштаба был установлен в 1995 году, когда был зафиксирован 71 военный конфликт. В 1998 году было 60 военных конфликтов, в 1999 году – 65. Практически за весь указанный период в мире не было ни одного мирного дня. Войны были весьма кровопролитными и имели различный характер. Наиболее часто это были войны захватнические, сугубо агрессивные. По мнению отдельных аналитиков, очередной всплеск военных конфликтов придется на 2015–2017 годы.

Практически все военные конфликты и локальные войны за последние 50 лет свидетельствуют о возрастании значения ВВС и ВМС как важнейших огневых составляющих боевых разведывательно-ударных систем – основы бесконтактных войн нового столетия. Более того, война в Югославии подтвердила, что в последнее время полностью меняется тактика и стратегия применения ВВС и ВМС. Несомненно, ВМС США превращаются в арсенал в Мировом океане и становятся постоянно присутствующей стратегической ударной военной силой, способной нанести бесконтактным способом высокоточные массированные внезапные удары по любому противнику на нашей планете.



Ракетоносец Ту-95МС



Стратегический бомбардировщик
«Ту-160»

Во второй период (1953–1962 гг.) американское политическое руководство принимает курс в национальной политике, известный как политика с «позиции силы» и стратегия «массированного возмездия». Результатом противостояния с «позиции силы» явился Карибский кризис — первое проявление достигнутого компромисса в отношениях между различными государствами. Карибский кризис продемонстрировал приоритетное значение ВМС США и явное отставание СССР в области морских вооружений. ВМС США к этому времени имели абсолютное преимущество в авианосцах, крупных надводных кораблях, амфибийных силах, а также в числе атомных подводных лодок. В ту пору соотношение по ядерным зарядам МБР было 5100:297 (17:1) в пользу США. Но даже в этих условиях США отказались от применения ядерного оружия против СССР. В данной ситуации проявился так называемый «критерий неприемлемого ущерба»

и элементарный критерий страха для США. Следует подчеркнуть, что если к началу кризиса в Персидском заливе в 1990 году у Ирака был хотя бы один элементарный ядерный боеприпас, то эта война вообще могла не состояться или пошла бы по совершенно другому сценарию, без перегруппировки в район боевых действий сухопутных войск. В принципе, никакое подавляющее преимущество в соотношении ядерных вооружений не имеет стратегического смысла. В случае применения одной из воюющих сторон ядерного оружия против своего противника, эта сторона не избежит воздействия своего же оружия с катастрофическими для неё последствиями. Поэтому не случайно бытует выражение: «кто применит ядерное оружие первым, погибнет вторым, даже без ответного ядерного удара противника».

В начале 60-х годов в ВМФ СССР рождается идея достижения так называемого «зеркального паритета» противоборствующих сил на море.

Период с 1962 по 1970 г. связан с проявлением достаточно сдержанной американской стратегии «гибкого реагирования». Стремление СССР достичь приоритета с США в области стратегических вооружений и полученные реальные результаты привели к тому, что силовые методы в отношениях между нашими государствами перестали приносить желаемые для США результаты.

Состояние ВМФ СССР потребовало от американцев революционных шагов в развитии противолодочной обороны, создания глобальной и глубоководной системы дальнего гидроакустического наблюдения, основу которой составили глубоководная система обнаружения подводных лодок и слежения за ними. Были пересмотрены концепции строительства авианосцев. Все ударные авианосцы переводились в подкласс многоцелевых кораблей. Была разработана принципиальная концепция создания высокоточного оружия. Неядерная война стала рассматриваться, как наиболее вероятная.

Эти и другие кардинальные изменения в ВМС США, к сожалению, не нашли должного и своевременного понимания в СССР. Однако свою определяющую роль ВМФ СССР в этот период наглядно продемонстрировал. Например, наличие советской Сре-

диземноморской эскадры в 1967 г. практически предопределило прекращение «шестидневной» арабо-израильской войны. Силы ТОФ в 1968 г. в Японском море предотвратили перерастание политического кризиса в вооруженный конфликт. Исключительно важную роль сыграли корабли ВМФ СССР в 1971 году, в прекращении индо-пакистанского конфликта.

В 1971 г. (четвертый период 1971–1979 гг.) была провозглашена «доктрина Никсона» и на ее основе разработана военная стратегия США — стратегия «реалистического устрашения». Эта стратегия, сохранив в своей основе принцип силы, как и предыдущие, опиралась на военное превосходство США над СССР.

В четвертый период США впервые делают главный упор на резкую качественную перестройку своих ВМС. Важнейшей составной частью стратегии «реалистического устрашения» была определена так называемая «океанская стратегия».

Отличительной особенностью «океанской стратегии» являлся перенос основной мощи стратегических наступательных сил на просторы Мирового океана. После принятия данной стратегии усиливается американское военно-морское присутствие в Тихом, Индийском океанах, Средиземном море. Особенно резко увеличился удельный вес атомных подводных лодок в составе стратегических сил наступательного характера.

Реализация «океанской стратегии», в свою очередь, потребовала усиления ВМС общего назначения за счет создания новых многоцелевых кораблей, называемых американцами «кораблями завоевания господства на море».

В этот период конфронтация между СССР и США в основном переместилась в область технологических соревнований при создании новых систем морских вооружений. Однако имели место случаи прямого противостояния ВМС США и ВМФ СССР. Например, в октябре 1973 года отмечалась концентрация сил 6-го флота США и Средиземноморской эскадры ВМФ СССР. В 1974 г. нашими кораблями в условиях предпринимаемых провокационных действий со стороны израильских ВМС было успешно проведено второе боевое траление Суэцкого канала, первое было в 1972–1973 годах.

В 1975–1976 годах в ходе национально-освободительной войны в Анголе советские корабли прикрывали транспорты с кубинскими добровольцами.

Особое место в поддержании мира следует отвести современному повышению боеготовности ТОФ, увеличению группировки сил за счет формирования оперативной эскадры в феврале–марте 1979 г. у побережья Юго-Восточной Азии.

Пятый период специалисты связывают с новым резким обострением ситуации в мире и относят его к 1980–1985 годам.

Этот период характеризуется стремлением США вернуть себе «силовое» первенство за счет качества своего вооружения и в первую очередь морского. В США принимается стратегия «компенсирующего противодействия». В рамках гонки вооружения по-прежнему важнейшее место занимают ВМС. Создаются силы быстрого реагирования. Принимается сбалансированная программа дальнейшего развития флота. Согласно этой программе предполагалось, что ВМС будут иметь в своем составе 600 боевых кораблей океанской зоны, в том числе 15–16 авианосных ударных групп, около 30 ПЛАРБ, до 80 атомных подводных лодок с крылатыми ракетами.

Этот же период по праву считается эрой расцвета ВМФ СССР. Наш ВМФ к началу 80-х годов достиг наивысшей мощи. Многие специалисты заговорили о практически полном «зеркальном паритете» морских сил США и СССР. Кораблестроительные программы СССР предусматривали создание кораблей ВМФ всех классов и типов, развиваемых на Западе. Учитывая, что ВМС США и других стран НАТО развивались на базе межгосударственной интеграции и кооперации, наши успехи в строительстве флота действительно следует считать грандиозными и героическими.

В конечном счете, именно наличие «зеркального паритета» явилось основанием для поиска путей к взаимопониманию и договоренностям по ограничению, а в дальнейшем и к сокращению вооружений, заключению мирных договоров по безопасности и сотрудничеству. И этого нынешним руководителям страны не следует забывать. Не следует также забывать и того, что корабли

ВМФ СССР обеспечили безопасность международного судоходства в зоне боевых действий между Ираном и Ираком.

К сожалению, этот же период можно назвать и периодом начала «заката» ВМФ СССР, главной причиной которого стала очередная нарастающая неприязнь и раздражение политического руководства по отношению к флоту. Его программы в очередной раз стали финансироваться по остаточному принципу.

Шестой период можно определить с середины 80-х годов до 1995 г. В августе 1991 г. президентом США подписываются документы о «национальной стратегии безопасности США». Новая военная стратегия получает наименование «региональной оборонной стратегии», в соответствии с которой планируется увеличить боевой потенциал ВМС США не менее чем в 1,5–2 раза.

Наша страна также провозглашает свою «оборонительную военную доктрину» и приступает практически к одностороннему уничтожению своих Вооруженных сил. ВМФ России перестает выполнять важнейшую функцию сдерживания агрессии с любых, в том числе и с океанских направлений.

В политических кругах вспоминается и проводится в жизнь крайне недальновидный лозунг о России как «континентальной» державе, которой необходимо иметь лишь небольшие морские силы, в основном, для охраны своих морских границ.

С 1995 г. начался седьмой период модернизации и пересмотра военных и военно-морских стратегий ведущих держав мира.

Новая национальная военная стратегия США утверждена президентом в 1995 г. и получила наименование «стратегии гибкой и избирательной вовлеченности».

В соответствии с принятой стратегией, основные действия и операции по достижению поставленных целей и решению задач обеспечиваются двумя стратегическими концепциями:

- постоянным присутствием в передовых районах (в первую очередь, это — Северная Атлантика, Средиземное, Красное и др. моря, Персидский залив, Западная часть Тихого океана и др.);
- наличием достаточных и оперативных возможностей по переброске сил и средств быстрого реагирования (так называемых «распространенных сил»).

Принятой стратегией США предусматривается сосредоточение усилий в их военном присутствии применительно практически ко всем регионам мира и с учетом известных якобы только американцам районов существующей и потенциальной нестабильности.

Главным в данной стратегии, с точки зрения американских специалистов, является ориентация, прежде всего, на локальные и региональные войны в различных регионах мира.

С учетом основных положений базовой стратегии определяется ядерная политика страны, ее ядерная стратегия и стратегические наступательные силы.

Считалось, например, что основу стратегических наступательных сил США составят к 2000—2003 годам 14–18 ПЛАРБ, стратегические бомбардировщики и атомные подводные лодки с крылатыми ракетами. Однако эти планы были пересмотрены, в настоящее время число ПЛАРБ составляет в США 12–14 единиц.

В целом, как и во всех предыдущих периодах, ядерная политика и стратегия США направлены исключительно на обеспечение лидирующей, определяющей, диктующей силы в мире с позиции вооруженного превосходства. С учетом принципиальных изменений военно-политической обстановки в США разработаны возможные сценарии войны, определены районы потенциальных конфликтов и вероятные противники, а также обоснованы конкретные составы участвующих группировок ВМС.

Следует особенно подчеркнуть, что ведущая роль в реализации очередной военной стратегии США, и это отражено во всех сценариях прогнозируемых войн, отведена ВМС. Объективно считается, что именно флот является наиболее боеготовым, универсальным, живучим видом вооруженных сил, способным решать стратегические задачи не только на океанских и морских, но и на приморских направлениях сухопутных театров.

ВМС могут с постоянной эффективностью применяться как в мирное, так и в военное время. С учетом современного состояния и планируемых к внедрению революционных концепций формирования облика кораблей XXI века ВМС США содержат в себе

основу для постоянной стратегической угрозы любому региону мира. Это связано с тем, что в пределах досягаемости высокоточных средств поражения ВМС США (на удалении до 500 км) проживает около 70% населения мира и сосредоточено около 80% его экономического потенциала и средств управления государствами в особый период. Например, если проанализировать с этой точки зрения район Российского Севера — это 60% территории, 8% населения, 80% запасов природных ресурсов, 25% национального дохода, 75% валютных поступлений в бюджет страны.

Современная Военно-морская стратегия США 1994–1997 гг. получила название «ведение боевых действий с моря в передовых районах».

Принятая военно-морская стратегия США предполагала сбалансированное развитие различных родов сил флота. Так, основным ее содержанием в части сил общего назначения и морской пехоты является создание «военно-морских экспедиционных сил». В соответствии с этим участие в ликвидации кризисных ситуаций в передовых районах связывается с введением условного понятия «экспедиционных войн». Главная цель ВМС в этих войнах — обеспечение абсолютного господства на море, в воздушном пространстве, прибрежных водах и на самом побережье, на удалении до 1200 км от береговой черты. Основной упор делается на применение ВМС высокоточного оружия.

Возрастает и роль авианосных сил США. До 2005 г. в составе ВМС предполагалось иметь до 12 авианосцев с новыми типами самолетов. Ниже приведены типы перспективных авианосцев различных стран мира.

Предусматривалось, что в самолетостроении и ракетостроении в начале 21 века будут широко использоваться последние достижения технологии «Стелс». По мнению американских специалистов, также предполагалось появление принципиально новых самолётов со скоростью полета до 11 тыс. км в час. В доказательство этого в 2001 году в США в Исследовательском центре Лэнгли, находящемся в Хэмптоне (штат Вирджиния), был продемонстрирован прототип данного типа самолетов. Свое уникальное «детище» конструкторы и инженеры НАСА назвали «Хайпер Икс-43». Ру-



Перспективные авианосцы
различных стран мира

ководитель проекта в Лэнгли Винс Рош и его коллега Джоел Ситз утверждают, что реально подобные самолеты появятся на вооружении уже в 2016 году.

Для обеспечения полноценного состава авианосных группировок на перспективу до 2020 года и далее, планами ВПР ведущих иностранных государств предусматривается поддерживать общее количество авианосцев на существующем уровне, с плановой модернизацией и строительством новых.

В ВМС США в 2015 году будет принят в состав флота авианосец нового типа, «авианосец XXI века». Количество авианосцев в ВМС США будет удерживаться на уровне 10–11 единиц, с тем, чтобы обеспечить:

- в мирное время — не менее пяти боеготовых групп в районах боевого предназначения или вблизи них, и, с разной степенью готовности, пять групп авианосцев для их замены;
- в военное время — не менее восьми боеготовых групп одновременно.

Во Франции, в дополнение к одному атомному авианосцу «Шарль де Голль», к 2014 году планируется завершить строительство второго авианосца.

В Великобритании взамен двух авианосцев типа «Инвинсибл» идет строительство двух новых многоцелевых авианосцев. Головной корабль — «Королева Елизавета», планируется ввести в боевой состав флота — в 2014 году, второй — «Принц Уэльский» — в 2016 году. Их возможности обеспечивают базирование 40 само-

летов и вертолетов, в том числе перспективных палубных истребителей F-35.

В Италии АВЛ «Дж. Гарibaldi» модернизируется для продления срока службы до 2015 г., а легкий авианосец «Конте ди Кавур» находится в составе флота с 2008 года и по своим возможностям способен осуществлять транспортировку и высадку десанта на необорудованное побережье, а также выполнять функции корабля управления объединенным оперативным формированием.

Перспективными планами предусматривается включение авианосцев в боевой состав флотов Японии, Китая, Индии. Наиболее реальна постройка одного-двух авианосцев Китаем, с вводом в состав флота первого к 2013–14 гг., и созданием на их основе оперативных соединений ВМС для действий в удаленных районах Мирового океана.

После создания принципиально нового разведывательно-ударного комплекса, по оценке специалистов, ВМС США будут иметь возможность поражения обычным высокоточным оружием более 3/4 сухопутной территории земного шара.

Особую озабоченность должна вызывать у нас и концепция ВМС США «загоризонтной» высадки морского десанта. В соответствии с данной концепцией, по замыслу американских стратегов, морские десантные силы США к 2005 г. должны были быть способны осуществлять высадку десанта на 85% всей береговой черты земного шара. В целях реализации данной концепции планировалось создание универсальных десантных



Перспективные авианосцы различных стран мира



Концепт авианосца «Королева Елизавета»

кораблей. Последние события в арабских странах показали, что данная часть морской стратегии США выполнена.

В ВМС США в ходе реализации программы развития амфибийно-десантных сил только в последние годы введены в строй восемь УДК (универсально-десантных кора-

блей) типа «Уосп», продолжается строительство серии из девяти десантных вертолетных кораблей-докков типа «Сан-Антонио», завершаются работы по созданию универсального десантного корабля нового поколения «Америка», который должен обеспечить базирование перспективных штурмовиков и военно-транспортных самолетов «Оспрей», а также размещение до батальона морской пехоты с приданной техникой и вооружением.

Интенсивно развиваются средства доставки сил десанта с кораблей на берег, в первую очередь транспортно-десантные вертолеты и десантно-высадочные средства на воздушной подушке.

В целом, к 2020 году группировка АДС США будет включать не менее 16 новых десантных кораблей, иметь в своем составе 12 амфибийно-десантных (экспедиционных) групп трехкорабельного состава, способных доставлять на передовые театры экспедиционный батальон МП каждая (около 2500 человек).

В других ведущих государствах Запада также идет строительство и модернизация десантных кораблей, в первую очередь вертолетоносцев, кораблей-докков, УДК, способных обеспечить базирование авиации и выполнять функции корабля управления.

В боевом составе ВМС Великобритании находятся семь ДК, все современной постройки (в т. ч. десантный вертолетоносец «Оушен», два двкд типа «Альбион», четыре дтд типа «Бей»). Их общая вместимость составляет 4000 морских пехотинцев и до 300 единиц танков и боевых машин.

В составе ВМС Франции — 12 десантных кораблей, в т. ч. два двкд типа «Фудр»; два УДК типа «Мистраль»; восемь тдк типов «Гарнье», «Сабр».

В ВМС Китая, кроме уже состоящих в составе флота 100 десантных кораблей, 9 десантных транспортов и 54 десантных катеров, продолжается программа строительства больших десантных кораблей. Каждый корабль обеспечит транспортировку роты МП (до 200 чел. и 10 ед. бронетехники) и высадку с помощью дквп проекта 071.

Таким образом, существующий и перспективный состав амфибийных сил ведущих государств мира обеспечивает их способность к проведению морских десантных и гуманитарных операций, операций по урегулированию кризисных ситуаций на большом удалении от своих баз.

К 2020 году амфибийные силы, оценочно, повысят свои наступательные боевые возможности в 1,5–2 раза за счет качественного совершенствования всех компонентов.

Перспективные десантные корабли и средства доставки десанта расширяют участки высадки и в ширину по фронту, и вглубь района ПДО при одновременном уменьшении общего времени десантирования.

Особое внимание в ближайшие годы специалисты США уделяют дальнейшему совершенствованию объединенных ВМС стран НАТО, новая стратегическая концепция НАТО была принята в ноябре 1991 года.

Характерно, что военная мощь стран СНГ рассматривалась до 1994 года как наибольшая потенциальная угроза безопасности стран НАТО. По мнению «натовских» стратегов, ВМС НАТО должны быть способны:

- сохранить свою ракетно-ядерную угрозу как «гарантию мира»;
- поразить в случае конфликта любого противника на всю глубину оперативного построения его сил;
- блокировать ВМС и флоты любого противника у его побережья, воспрепятствовать его развертыванию на морские и океанские коммуникации.

В настоящее время в мире идет непрерывный процесс революционных военно-технических преобразований в военном деле и, несмотря на то, что в ряде стран он весьма существенен, его

результаты ещё не до конца распространяются на область стратегии. Есть все основания полагать, что США, скорее всего, на рубеже 2014–2016 годов одними из первых будут готовы вести войны нового поколения в любом регионе нашей планеты так называемым бесконтактным способом. США ускоренными темпами трансформируют свои Вооруженные силы и в первую очередь ВМС, используя научно-технический прогресс и своё явное экономическое превосходство. По мнению специалистов, американские Вооруженные силы готовятся противостоять бесконтактным способом любым вызовам своим национальным интересам и целому спектру возможных конфликтов в любых кризисных регионах мира и даже в отдельных районах и городах. Сейчас уже достаточно рельефно просматривается курс США на готовность ведения войны принципиально нового типа и поколения. Об этом свидетельствует подготовленная в 1998 году Комитетом Начальников штабов США «Единая перспектива 2010», которая включает в себя все четыре составляющие вооруженной борьбы и представляет собой четкую стратегическую концепцию ведения новой войны. Главным в этой концепции является то, что ставка в войне делается не на живую силу, а на боевые специальные системы стратегического масштаба, включающие достаточное количество высокоточных информационных, ударных, оборонительных сил и средств. В соответствии с данной концепцией, высокоточное оружие, массированно и непрерывно воздействующее на государственные объекты экономики, важнейшие военные объекты и системы управления противника, практически лишит его в кратчайшее время способности наносить ответные удары, оказывать организационное сопротивление. Американцы считают, что военно-политическое и стратегическое руководство страны, подготовленной к ведению такой бесконтактной войны, впервые в истории имеет возможность без непосредственного контакта с противником, где бы он ни находился, решать весь объем стратегических задач в интересах достижения политических целей войны.

Вторым важнейшим элементом в данной концепции США является комплексная, всеобъемлющая, эшелонированная оборона

и защита. По мнению специалистов, такая защита и оборона будет включать многоэшелонированную систему воздушно-космической, противовоздушной, противокосмической, противоракетной, «противокрылаторакетной» обороны своего континента от ударов высокоточных средств противника, обороны и защиты всех штатов США.

Третьим элементом новой стратегии, несомненно, является всестороннее и непрерывное обеспечение военных действий в течение любого заданного периода времени.

Четвертым элементом, по мнению аналитиков, является принципиально новая система управления военными действиями и информационным противоборством. Например, в войне на Балканах США впервые была применена и проверена на практике глобальная система управления военными действия непосредственно из Пентагона.

В целом военное руководство США называет данную концепцию «Всеохватывающее господство». В этих условиях «декларативное» стремление военно-политического руководства нашей страны поддерживать строгий ядерный паритет с таким могущественным противником, как США, имеющими военный бюджет, в 62 раза превышающий российский (в 2000 году американский военный бюджет составлял 291,1 млрд. долл., российский 4,7 млрд. долл.) выглядит просто утопичным и нереальным. В настоящее время нам необходимо на базе принципиально новых научных взглядов, не включаясь в гонку вооружений, вырабатывать адекватные меры по формированию и обеспечению деятельности флота в интересах обеспечения национальной безопасности России в XXI веке.

Сегодня наиболее опасной ошибкой в концепции строительства вооруженных сил любого суверенного государства может оказаться то, что чрезвычайно необходимые для защиты его суверенитета и экономической независимости стратегические оборонительные силы (противовоздушная оборона, противоракетная оборона, противокосмическая оборона, контроль космического пространства) по различным причинам не станут приоритетными, первоочередными. Например, в России этот недопустимый пере-

кос в оборонном строительстве связан с подчинением РВСН межвидового рода войск – военно-космических сил и войск ракетно-космической обороны. Этим актом сразу же была поставлена под угрозу проблема стратегической обороны нашей страны. В то же время именно стратегическая оборонительная составляющая российских вооруженных сил должна быть приоритетной всегда, и её необходимо укреплять в первую очередь.

Аналогично, в соответствии со своими национальными особенностями, в последнее время осуществляют интенсивную подготовку к ведению войн нового поколения Великобритания, Франция, Израиль, Япония и другие страны НАТО. Не секрет, что Израиль отрабатывает отдельные элементы подобной стратегии в вооруженном конфликте с Палестиной.

Национальные военные доктрины практически всех стран НАТО, их взгляды на строительство и применение ВМС в главных положениях схожи с США.

Сегодня все без исключения ведущие страны Запада и Востока имеют долгосрочные, научно-обоснованные программы модернизации своих ВМС, которые предусматривают, с одной стороны – вывод из боевого состава флотов морально устаревших боевых кораблей, с другой стороны – постоянное строительство новых современных боевых кораблей и принятие на вооружение новых видов оружия и боевой техники. К перспективным направлениям специалисты США, например, относят создание кораблей-арсеналов. В кораблестроительных программах ведущих морских держав отчетливо проявляется тенденция превращения надводных кораблей в платформы, с которых будут наноситься удары вглубь территории противника на всю протяженность оперативного построения его сил. Такое решение неизбежно повышает роль и значение флотов, как в общей структуре вооруженных сил, так и в деле реализации внешней политики этих государств.

Таким образом, силы флотов ведущих иностранных государств продолжают находиться в высокой степени боевой готовности, перспективные планы их дальнейшего развития разработаны в соответствии с военно-морскими стратегиями.

Более того, ВМС и Министерство Обороны США в последнее время оказывает мощное давление на администрацию с тем, чтобы увеличить ассигнования на военное кораблестроение. В частности, в подготовленном ВМС проекте нового шестилетнего плана кораблестроения на очередные финансовые годы обосновывается необходимость увеличения финансирования 6 основных программ на 7,2 млрд. долларов, что позволит, по мнению руководства военно-морского флота, поддержать численность основного корабельного состава на уровне 300 единиц и более. При этом план финансирования предусматривает обеспечение 12 авианосных оперативных соединений, формирование 12 амфибийных боеготовых групп в составе 3 больших десантных кораблей в каждой, постройку ежегодно по одной атомной подводной лодке типа «Виржиния», а также 12 новых эскадренных миноносцев УРО и 12 вспомогательных транспортов.

В 2000 году в США обсуждалась новая морская стратегия ВМС. В разработанном документе, предварительно названном «Морская стратегия для 21 века», было зафиксировано завершение перехода ВМС от стратегических операций в открытом океане, характерных для периода «холодной войны», к прибрежным операциям на приморских театрах военных действий. Такие операции, по мнению американских специалистов, станут доминирующими в течение последующих десятилетий.

В проекте документа подчеркивалось, что новая стратегия стала возможной вследствие того, что в настоящее время созданы реальные предпосылки для завоевания США полного господства в Мировом океане. По мнению американских аналитиков, ВМС и морская пехота США в настоящее время обладают беспрецедентными возможностями, позволяющими им получать доступ и оказывать решающее влияние в любом районе мира, имеющим для США, первостепенное значение. Конечной целью морской стратегии провозглашается обеспечение непосредственного и решительного воздействия на противника на берегу со стороны моря с помощью сил передового присутствия. Сущность морской стратегии сформулирована следующим образом: «Целью ВМС является воздействие, непосредственное и решительное, на события на берегу со стороны моря – в любом месте и в любое время».

Стратегия выделяет передовое присутствие и знание обстановки в любом районе, как два главных средства достижения успеха в обеспечении региональной стабильности, сдерживании противника, своевременного реагирования на кризис и ведении боевых действий. Кроме этого, в данном документе подчеркивается: «Число носителей не должно снижаться в случае обострения региональной обстановки: их должно быть достаточно для обеспечения передового присутствия там, где должна быть выполнена задача путем воздействия на противника со стороны моря».

Наряду с морской стратегией в США разработана также новая концепция противолодочной обороны.

Для реализации требований указанных документов готовится и соответствующий новый состав сил. Например, по оценкам ВМС США, необходимое для выполнения всех требующихся задач количество только многоцелевых атомных подводных лодок должно быть не менее 62 (в настоящее время в США 58 многоцелевых пла). Для обеспечения состава многоцелевых атомных подводных лодок в 62 единицы необходимо строить новые с темпом 1,5 лодки в год. Научный совет Министерства обороны США, в состав которого входят бывшие высокопоставленные деятели Пентагона и представители военных отраслей промышленности, в 1998 году закончил исследование состояния подводных сил ВМС США. В докладе, подготовленном специалистами и названном «Подводная лодка будущего», отмечается, что американскому флоту необходимы многоцелевые пла ограниченного водоизмещения, оснащенные более совершенным оружием и вооружением. В докладе, в частности, подчеркивается, что многоцелевые пла являются ключевым и наиболее устойчивым элементом существующего и будущего ВМС США – «жемчужиной в арсенале Америки», и число таких лодок необходимо увеличивать, а не сокращать. По прогнозам, в составе ВМС США к 2020 году будет находиться 3 пла типа «Seawolf», до 17 – улучшенного типа «San Juan», а также 30 – типа «Virginia», на приобретение которых руководство ВМС планирует затратить 64 млрд. долл.

Руководство ВМС США и фирма Electric Boat считают, что создание пла типа «Virginia» является революцией в проектировании

с учетом критерия «стоимость-эффективность», а также использования новых технологий и методов строительства.

После тщательного изучения результатов высокоточных ударов по важнейшим экономическим и военным объектам Ирака в войне в зоне Персидского залива в США, скорее всего, будет принято решение о строительстве нового корабля XXI века «Арсенал». Строительство данного корабля полностью согласуется с представленной выше «Единой перспективой 2010» и стратегической концепцией «Всеохватывающее господство».

В рамках программы строительства будет построен принципиально новый компьютеризированный корабль-носитель 500 пусковых установок (рассматривается проект корабля – арсенала и на 1000 пусковых установок), имеющий на борту 1500 ракет типа «Томахок» или «Фастхок». Ожидалось, что данные ракеты нового класса появятся на вооружении начиная с 2005 года. Не менее трех кораблей данного типа будут нести боевую службу в первую очередь в Персидском заливе, Средиземном море, западной части Тихого океана и будут готовы наносить удары по объектам на территории любых стран мира. Известный специалист в области стратегии войн, профессор В. И. Слипченко, в своей монографии «Бесконтактные войны», на стр. 54 отмечает: «Таким образом, в постоянной готовности к пуску будут находиться 1,5 тыс. высокоточных крылатых ракет и ещё 4,5 тыс. таких ракет могут быть запущены следом. Прогностический анализ позволяет предвидеть, что к 2020 году количество кораблей данного проекта может составлять не менее 70 единиц, а в последующем (2030 г.) – 100 единиц, т. е. 50 тыс. высокоточных крылатых ракет, готовых



ПЛА типа «Сивулф» SSN21



ПЛА «Вирджиния» SSN 774

к немедленному пуску, и ещё 150 тыс. таких ракет, готовых к последующим пускам.

После 2005 года в США четыре подводные лодки класса «Огайо», которые несли на борту по 24 пусковые установки МБР «Трайидент», были перевооружены под крылатые ракеты морского базирования большой дальности действия. Каждая такая лодка способна нести по 154 крылатые ракеты, которые могут быть запущены в течение 6 минут для поражения целей на дальности до 2,7 тыс. км. Следует отметить, что уже сейчас США имеют 90 надводных кораблей и 107 пла, вооруженных примерно четырьмя тысячами крылатых ракет морского базирования большой дальности типа «Томахок». Также существует и реализуется программа DD-21, по которой разрабатываются специальные эсминцы для атаки наземных целей крылатыми ракетами морского базирования большой дальности типа «Томахок». Каждый такой эсминец будет нести на борту 80–120 крылатых ракет. Это и есть главное оружие и главная сила войны XXI века, в них сущность технологии бесконтактной войны шестого поколения.

Одним из ключевых направлений наращивания боевых возможностей американского флота является создание гиперзвуковых управляемых ракет морского и авиационного базирования, для поражения как заглубленных наземных объектов, так и высокоскоростных, маневренных целей, с дальностью стрельбы не менее 1000 км, способных выполнять полет на высотах 30–45 км со скоростями, соответствующими числам $M=6-14$ и точностью стрельбы (КВО) – не более 5 м. Перспективная УР будет способна пробивать слой бетона толщиной 10–15 м.

Наряду с работами в наиболее приоритетной области гиперзвукового управляемого оружия с ГПВРД, в США начаты исследования по созданию сверхзвуковых управляемых ракет, оснащенных перспективными турбореактивными двигателями (ТРД) и обладающих качественно новыми характеристиками, прежде всего широкими возможностями маневра по высоте и скорости полета. Эти исследования осуществляются в рамках демонстрационной программы RATTLS (Revolutionary Approach To Time – Critical Long Range Strike). Общими требованиями к данному

типу УР заданы: максимальная скорость полета не менее числа $M=4,5$; максимальная дальность стрельбы 700–900 км; возможность боевого применения с внешних подвесок тактических истребителей и внутренних отсеков вооружения стратегических бомбардировщиков, из установок вертикального пуска надводных кораблей и пусковых труб подводных лодок.

Кроме того, не исключена реализация в США совершенно новых, уникальных проектов, связанных с разработкой гиперзвуковых боевых ракет, для которых уже разработаны высокоэффективные маршевые двигатели со сверхзвуковым горением. Такие ракеты, очевидно, будут иметь не только увеличенную скорость, но и радиус действия. Предполагается, что для систем класса «воздух-воздух» эти показатели будут увеличены минимум в два раза, а для класса «воздух-земля» — в четыре раза по сравнению с самыми современными классами таких ракет. Эти ракеты, скорее всего, будут применяться всеми типами носителей воздушного и морского базирования Вооруженных сил США, начиная с 2012 года...». Следует ещё раз подчеркнуть, что важнейшее место в дальнейшей модернизации Вооруженных сил США и других стран НАТО отводится закупке высокоточных крылатых ракет различного базирования. В настоящее время стоимость одной ракеты оценивается примерно в один миллион долларов. В 1998 году в США на закупку высокоточных крылатых ракет было израсходовано 50 млрд. дол., в 1999 году 48,7 млрд. дол., а в 2000 году 60 млрд. дол. Сегодня уже можно утверждать, что в период 2007–2010 гг. на закупку данного типа ракет ежегодно расходовалось не менее 50–60 млрд. дол.

Другое направление разработка корабельного оружия, связано с созданием электромагнитных образцов. Их применение возможно для заградительного огня, для артиллерийской поддержки в морских десантных операциях, для высокоточных артударов по береговым объектам в глубине обороны и для поражения крупных надводных целей на средних дистанциях.

Расчетная дальность стрельбы при выходе на заданные параметры должна достигать 370 км, скорость снаряда при поражении цели – до 5 Мах, скорострельность – до 10 выстрелов в минуту.

Принятие систем электромагнитного оружия на вооружение ВМС и его боевое применение планируется после 2018 г. Носителем такого вида вооружения рассматривается эсминец УРО типа «Зумволт», первый из которых планируется принять в боевой состав ВМС США в 2013 г. Предусмотрена возможность установки на нем одной или более электромагнитных пушек, что обеспечивается объединенной электроэнергетической системой, вырабатывающей 80 МВт электроэнергии. В дальнейшем, к 2020 г., новая пушка будет стандартным вооружением для новых кораблей.

В целом, вопрос о роли военно-морских сил в XXI веке постоянно обсуждается на различных конференциях. Особое внимание привлекла к себе конференция, которая прошла в январе 2000 года в Лондоне на тему: «Роль ВМС в XXI веке».

Характерной чертой американской практики строительства Вооруженных сил является долгосрочное прогнозирование направлений их развития и достижимых уровней тактико-технических характеристик важнейших систем оружия. Как правило, глубина прогноза достигает 30 лет и более. При неизменной глубине прогнозного упреждения в США прогноз обновляется и уточняется каждые 10 лет. В 1999 году в США был опубликован долгосрочный прогноз перспектив развития атомных подводных лодок. В данном прогнозе подводные лодки представляются «восходящими системами будущего». По мнению американских специалистов, подводные лодки до 2035 года будут представлять собой основной скрытый носитель оружия с большой дальностью действия, высокими мобильностью, потенциалом полезной нагрузки и живучестью. В обстановке противодействия противника подводные лодки останутся единственным типом неуязвимо боевого корабля. У перспективных подводных лодок будет значительная степень гибкости к реконфигурации, как в своих внутренних пределах, так и в отношении внебортовых средств передвижения, систем оружия и различных датчиков. Подводные лодки будут оснащены техническими средствами для быстрого всплытия, усовершенствованными системами боевого управления. К числу основных задач, решаемых перспективными подводными лодками можно отнести:

- точный удар;
- скрытная доставка сухопутных войск;
- одновременная огневая поддержка (подводные лодки должны быть в состоянии наносить удары для поддержки операций вооруженных сил, как по берегу, так и по целям, находящимся в море, применяя для этого различные системы оружия. В ближайшем будущем конфигурация подводных лодок «Trident» типа «Ohio» может быть изменена для того, чтобы нести и запускать от 100 до 200 тактических ракет);
- сбор разведывательных данных;
- противолодочная оборона на ТВД;
- борьба с надводными кораблями противника;
- стратегическое устрашение;
- минно-заградительные действия и др.

Повышение роли подводных лодок стало возможным благодаря постоянному внедрению на них новой техники – от систем оружия, систем спутниковой навигации и систем скоростной скрытной передачи информации – до усовершенствованного процесса цифровой обработки акустических данных и определения координат любой цели. Одновременно, от поколения к поколению подводных лодок повышается их оперативная, боевая и техническая готовности, а стоимость жизненного цикла снижается, благодаря внедрению системы ремонта по фактическому техническому состоянию и проведению всего объёма технического обслуживания в базе в межпоходовый период, а также новым конструкциям активной зоны реактора, которая позволяет отказаться от перегрузки активной зоны на протяжении всего жизненного цикла.

Перспективы зарубежного подводного и надводного кораблестроения, развитие ВВС ВМС в первую очередь учитывают предполагаемые революционные изменения принципов потенциального оружия будущего.

По мнению авторов уже через 10–15 лет в бесконтактных войнах нового поколения найдут широкое применение принципиально новые средства поражения, действия которых будет направлено на конкретные объекты (цели), а их принцип воздей-

ствия будет основываться на использовании нетрадиционных физических форм накопленной энергии. Новый этап в развитии будет переживать и биологическое оружие. Очевидно, что в зависимости от форм энергии, в войнах и вооруженной борьбе будущего для физического поражения в соответствующих образцах оружия будут использоваться и различные виды кинетического, акустического, электрического, электромагнитного, радиационного, теплового и других воздействий. Учитывая направленность кинетического оружия, главным образом, против объектов экономики, в ближайшем будущем следует ожидать его приоритетного развития и количественного накопления по сравнению с другими видами перспективного оружия.

Скорее всего, на рубеже 2015–2020 годов следует ожидать появление и нового класса высокоскоростных (со скоростью до 8 М) крылатых ракет космического, воздушного и морского базирования, изготовленных на базе технологии «Стелс» с дальностью стрельбы от 500 до 10000 км и с высотой полета от 5 метров до 65 км. Такие ракеты могут иметь систему коррекции полета с помощью искусственных спутников Земли и исключительно сложные схемы наведения на цель. При этом возможны варианты маневрирования скоростью и высотой, а также высокоскоростной выход ракеты на любую цель.

В этот же период возможно появление на вооружении передовых стран мира акустического оружия, использующего акустическое излучение определенной частоты и оружие электромагнитного поражения, с воздействием на объекты энергии электромагнитных излучений различных длин волн и мощностей. Данное оружие будет применяться с целью одновременного поражения обслуживающего персонала, личного состава воинских подразделений и самих объектов, оружия и вооружения противника. Носителями такого оружия могут быть наземные, морские, воздушные и космические высокоточные средства. В последнее время особое внимание специалистов направлено на совершенствование процесса применения импульсных потоков радиочастотного электромагнитного излучения микросекундной длительности и с плотностью энергии порядка несколь-

ких десятков джоулей на квадратный метр. По мнению специалистов, такое оружие вызывает функциональное поражение любой электроники и способно:

- подавлять все радиоэлектронные средства, работающие на принципе приема и преобразования электромагнитных волн;
- вызывать расплавление или даже испарение металла в печатных платах электроники;
- оказывать управляемое влияние на поведение человека, в том числе вызывая в нем необратимые физиологические изменения, а также разрушать живые клетки.

Основой всех перспективных высокоточных систем поражения станут волоконная оптика, новейшая микропроцессорная техника с голографической памятью.

Высокоточное оружие по эффективности поражения уже сейчас приближается к тактическому ядерному оружию, а в некоторых случаях, как показывает опыт Югославии и других конфликтов последнего времени, и превосходят его. Создаваемые на основе последних достижений современной науки обычные высокоточные средства по сравнению с ядерным оружием обладают преимуществом – при их использовании отсутствуют прямые экологические последствия, что, на наш взгляд, полностью меняет характер и принципы возможных войн и военных конфликтов. Планируемое массированное применение обычного высокоточного оружия бесконтактным способом по военным объектам, объектам экономики государств, находящихся даже на межконтинентальной дальности от агрессора, способно парализовать жизнедеятельность любого государства в любом регионе мира, а при разрушении потенциально опасных объектов – вызвать экологические катастрофы планетного масштаба. Профессор В. И. Слипченко в представленной выше работе пишет: «Взаимные огневое и другие виды воздействия, но не по вооруженным силам, а, главным образом, по экономическому потенциалу противоборствующих сторон, примут межконтинентальные стратегические масштабы. Потребуется заблаговременно организовать и непрерывно осуществлять соответствующие мероприятия не только по их надежной обороне

в общей системе воздушно-космической обороны страны, но и эффективной персональной защите буквально каждого объекта экономики. И если такая война все же начнется, то в ходе нее сторона, имеющая на вооружении большое количество высокоточных средств и мощный информационный ресурс, безусловно, будет стремиться наносить удары по объектам экономики противника, связанным с возможностью возникновения для него катастрофических поражений за счет вторичных факторов. Непременно будут нанесены массированные и избирательные, адресные удары, прежде всего, по средствам ответного удара, важнейшим ключевым и техногенноопасным объектам экономики на всей территории противника, т. к. только таким путем можно быстро и эффективно добиться стратегических результатов и победы в целом».

В соответствии с высказанными выше соображениями в последнее время многие страны мира интенсивно разрабатывают, испытывают и накапливают высокоточное оружие. Очевидно, что стремление по-прежнему делать ставку на применение живой силы и массовых группировок наземных войск, крупных объединений ВМС не вписывается в рамки, и правила бесконтактных войн будущего и свидетельствует о неготовности данного государства к ведению таких войн. При этом обычное высокоточное оружие способно нанести поражение ядерным силам и средствам. В этих условиях основное усилие военных специалистов должно быть направлено на решение проблемных вопросов не только и даже не столько организации глобальной обороны, а скорее всего адресной защиты, прежде всего, объектов экономики, от высокоточного оружия по всей территории страны. В бесконтактных войнах как никогда прежде проявится зависимость Вооруженных сил воюющих государств от их собственных экономических возможностей. Профессор В. И. Слипченко объективно считает, что «... военно-силовая составляющая государства, подготовленного к войнам нового поколения, уже после 2010–2015 гг. вполне реально будет являться ведущей, если не решающей, для его самоутверждения в качестве глобального лидера».

Несомненно, весь период вооруженной борьбы в бесконтактных войнах и конфликтах будет протекать исключительно ком-

пактно, скоротечно, по законам и правилам, которые будут навязываться сильнейшим из противников и скорее всего проведение крупномасштабных операций, например, первых операций флотов вряд ли следует прогнозировать.

Следовало бы предполагать, что столь реальное возрастание роли новых видов оружия, значения военно-морских флотов в системе вооруженных сил многих государств окажет влияние на взгляды на роль, место, задачи и развитие ВМФ Российского государства.

Поэтому весьма показательным и своевременным является сравнение подходов дальнейшего развития ВМФ РФ и ВМС США.

До недавнего времени в РФ практически имела место тихая и незаметная ликвидация ВМФ как самостоятельной стратегической силы.

Указы Президента, постановления Правительства РФ по вопросам кораблестроения практически не реализовались, не подкреплялись реальным финансированием. Вопрос о переходе к финансированию ВМФ по отдельной статье расходов федерального бюджета вообще даже не поднимался. Особое беспокойство вызывает состояние морской составляющей стратегических ядерных сил государства. Великий В. Гете по этому поводу говорил: «Недостаточно знание, необходимо также применение; недостаточно хотеть, надо и делать».

Без кардинального решения проблемы финансирования поддержания боевой готовности МСЯС к 2015 г. будет израсходован ресурс всех ракетных подводных крейсеров, и страна практически утратит свои стратегические ядерные силы. Учитывая положение договора ОСВ-2, это будет равносильно одностороннему ядерному разоружению страны.

По оценкам специалистов, финансирование ВМФ в рамках федерального бюджета до недавнего времени не обеспечивало строительства ни одного крупного корабля, что фактически означало полное свертывание отечественного военного кораблестроения, а также разрушение всей системы технического обслуживания и ремонта кораблей. Ухудшение условий эксплуатации, про-

исходящее даже несмотря на интенсивное сокращение численности боевого состава флота, усугублялось прекращением с 1994 года строительства плавучих и береговых средств технического обеспечения.

Такое положение в ВМФ привело к тому, что уже после 2002 г. наметилась постепенная утрата производственного, научно-технического потенциала военного кораблестроения, нарушение функционирования отечественной школы подготовки военно-морских специалистов. Учитывая специфику длительного цикла создания кораблей, можно говорить о том, что при таких условиях в первой половине XXI века Россия не будет иметь своего ВМФ. Последние события в военном кораблестроении нас обнадеживают.

Министр обороны РФ генерал армии Сергей Шойгу 10 января после участия в церемонии приема в состав ВМФ России головной ПЛАРБ «Юрий Долгорукий» проекта 955 (шифр «Борей») в Северодвинске заявил журналистам, что в рамках госпрограммы вооружения-2020 (ГПВ-2020) российский ВМФ получит вслед за этой атомной подлодкой еще семь ПЛАРБ класса «Борей» и семь многоцелевых подлодок (ПЛАТ) класса «Ясень». В тот же день в ходе беседы с экипажем «Юрия Долгорукого» Министр обороны сообщил, что строительство «Бореев» будет вестись с опережением графика и ВМФ получит еще семь подлодок этого класса до 2018 года.

Перспективное развитие ВМФ отражено и в новой редакции Военной доктрины РФ. Без ВМФ нельзя вообще всерьез говорить о защите национальных интересов и своего суверенитета.

Учитывая международную обстановку, географические особенности и потребность защиты государственных и национальных интересов России, специалистами ВМФ определен и доведен до политического руководства страны обоснованный состав флота. Целесообразный состав сил перспективного ВМФ должен включать в себя: ракетных подводных лодок стратегического назначения — 14–18, многоцелевых атомных подводных лодок – носителей высокоточного оружия не менее 30–50, подводных лодок с неядерной энергетикой — 50–60, многоцелевых авианосцев — 4–

6, ракетно-артиллерийских крейсеров — 8–12, эсминцев — 24–30, фрегатов — 80–120, ракетных катеров — 60, десантных кораблей — 30, тральщиков — 100.

Конечно, с полной ответственностью говорить о реальности такого флота в ближайшие годы нельзя. Для его создания потребуется увеличение ежегодного финансирования военного кораблестроения в период 2001–2015 гг. более чем в 15–20 раз по сравнению с уровнем 1997 г.

Военно-морской флот по своей природе требует длительного строительства и использования. Его создание не должно зависеть от конъюнктурных, сиюминутных поворотов текущей политики, настроения конкретной политической личности. При этом любая возрастающая неопределенность в политике объективно требует существенного расширения задач, стоящих перед флотом, и, как следствие этого, резкого увеличения затрат на его создание.

Сегодня еще не поздно говорить о сохранении ВМФ России.

Однако его современное достаточно сложное состояние определяет необходимость сосредоточения усилий специалистов ВМФ и политического руководства страны на решении первоочередных задач, к которым, прежде всего, относятся:

- определение ограниченного «боевого ядра» существующего ВМФ, направление на его сохранение всех выделяемых в бюджете средств;
- разработка и принятие Военной доктрины с обязательным самостоятельным разделом Морской стратегии России;
- разработка краткосрочных (3–5 лет) и долгосрочных (10–15 лет) целевых программ кораблестроения;
- создание юридической базы финансирования ВМФ отдельной защищенной статьей расходов федерального бюджета (величиной доли ВВП) с указанием отдельными строками этой статьи расходов на поддержание боевой и технической готовности сил флота, утилизацию кораблей и др ;
- определение и поддержка приоритетных направлений кораблестроения, которые могут обеспечивать быструю отдачу затраченных средств в основном за счет экспортных возможностей при продаже подводных лодок и надводных кораблей.

Указом Верховного Главнокомандующего России от 4 марта 2000 года были утверждены «Основы политики РФ в области военно-морской деятельности на период до 2010 года». Впервые был разработан документ, в котором изложена единая общегосударственная идея о комплексном, долговременном и преемственном подходе к развитию морского потенциала российского государства, а также восстановлению и укреплению позиций России в Мировом океане. В соответствии с Указом, сформировавшим государственную позицию развития ВМФ на ближайшие 10 лет, была также разработана и принята морская доктрина государства до 2020 года, военно-морская стратегия России, единая государственная программа военного кораблестроения и судостроения РФ, сформированы основные направления морской политики нашего государства.

Будущее ВМФ России сегодня, как никогда, зависит от потенциала ведущих кораблестроительных бюро ЦКБ МТ «Рубин», СПМБМ «Малахит», «Северного ОКБ», ЦМКБ «Алмаз», «Невское ПКБ», а также судостроительных и машиностроительных производств.

Их усилия необходимо сосредоточить в первую очередь на строительстве боевых кораблей для ВМФ, а также на организации экспортных поставок наиболее современных проектов дизельных и многоцелевых атомных подводных лодок, сторожевых кораблей, эсминцев, тральщиков, предоставив бюро и объединениям право самостоятельного заключения соответствующих договоров с заинтересованными иностранными государствами. Сегодня особенно важно помнить, что мировой рынок кораблестроительных услуг постоянно заполняется и практически не допускает промедления в организации новых поставок. Например, если мы в 2013–2014 годах не поставим на мировой рынок принципиально новые дизель-электрические подводные лодки типа «Лада» и «Амур», рынок для нас будет утрачен и заполнен аналогичной продукцией Германии или другой страны.

Реальное бюджетное финансирование ВМФ современной России должно быть адресным, направленным в основном на сохранение крайне ограниченного «боевого ядра» существующего флота РФ.

Сегодня у России нет паритета с США ни в политической, ни в экономической областях, ни в любой другой сфере, кроме стратегических ядерных вооружений. Нам сейчас явно видно, что США не хотят и в дальнейшем сохранять именно ядерный паритет с Россией и рано или поздно они осознанно пойдут на разрушение Договора по ПРО-72. В этих условиях самым опасным для России является даже не создание самой американской системы ПРО, сколько создание и внедрение её космического информационного эшелона, как в интересах этой противоракетной системы, так и в интересах войн нового поколения. Введение в строй космического информационного эшелона приведет к отрыву США от России в военной области минимум на 20 лет. Это позволит США не только сдерживать любых противников, но, что самое главное, позволит им силовым бесконтактным способом эффективно наносить упреждающие удары с целью предотвращения возможных, даже ещё только прогнозируемых вероятных угроз своим национальным интересам.

Если руководствоваться разумом, как к тому нас призывал наш выдающийся соотечественник академик В. И. Вернадский, то именно разум и должен быть руководящей нитью при обсуждении и, что самое главное, при практическом решении сложнейших проблем сохранения и дальнейшего развития ВМФ России. Однако его современное состояние по-прежнему свидетельствует о том, что у многих ныне власть имущих как не было раньше, так нет и сейчас осознанных жизненных принципов и понимания роли и места ВМФ в политической структуре Российского государства, в её национальных стратегиях устойчивого развития. А ведь именно национальные стратегии являются по существу долгосрочными государственными планами, включающими показатели, которые наша страна собирается поэтапно достигать в военной, социальной, экономической, экологической областях в соответствии с намеченными темпами её дальнейшего развития.

Военно-морскому флоту России сегодня как никогда необходима принципиально новая парадигма развития, основой которой является не погоня за пресловутой экономией военного бюджета страны, а разум. Чем же вызвана необходимость в разработке

и принятия новой парадигмы? Ответ прост – к началу двадцать первого века обозначился ряд негативных глобальных проблем, дальнейшее усугубление которых ведет ВМФ России к неминуемой катастрофе.

Здесь уместно обратить внимание ещё на один фактор, серьёзно осложнивший ситуацию, в которую попала не только Россия, а и все человечество на пороге двадцать первого века. Наиболее четко данный фактор обозначил польский писатель-фантаст Станислав Лем. Он, в частности, указал на то, что темпы нарастания глобальных проблем, их сложность и комплексность оказались настолько высокими, что традиционный, медленно меняющийся характер отбора обществом политических лидеров и требований к ним оказался во многих случаях уже несоответствующим масштабу проблем. В 1992 году С. Лем так сформулировал свою позицию: «Необходимость выбора между цивилизацией как глобальным правлением знатоков-экспертов и цивилизацией как правлением политических лидеров, демагогически обещающих все, а на самом деле не способных дать ничего, будет все более и более острой. Остается только ждать, чтобы когда-нибудь наступило время проверки профессиональной пригодности, как экспертов-специалистов, так и политиков, — проверки, одинаково тщательной для тех и других. Ведь общая тенденция, заметная буквально повсюду, в том числе и в США, такова, что возрастающей сложности государственных, социальных, технических, наконец, глобальных проблем сопутствует явное снижение уровня компетентности правящих».

Несмотря на трудности сегодняшнего дня, мы верим в будущее Российского ВМФ, верим в талант его создателей. Верим в благоразумие и дальновидность прогрессивных политических сил нашей страны. В значительной степени наша уверенность в будущем отечественного Военно-морского флота связана с деятельностью Президента нашей страны, Верховного Главнокомандующего её Вооруженными силами В. В. Путина.

События последних лет позволяют уточнить отдельные законы войны на море.

Основными законами вооруженной борьбы на море, исходя из опыта второй мировой и «холодной» войны (1941–1991 гг.), являются:

1. Соотношение военно-экономического и научно-технического потенциалов сторон определяет ход и исход войны любого поколения.

2. Успешность ведения военных действий в войне любого поколения зависит от соизмеримости между целями (боевыми задачами) и применяемыми силами и средствами в их соотношении с силами и средствами противника с учетом факторов времени и пространства,

3. Успех в войнах четвертого поколения достигается тогда, когда достигается превосходство сил в решающий момент на решающих направлениях или сосредоточение усилий на главном направлении в операции (кампании). В будущих войнах (шестого поколения) этот закон выражает массирование в ударах высокоточного оружия, которые наносятся со всех направлений и одновременно по всей территории, где целями являются экономика, системы управления и жизнеобеспечения,

4. Для обеспечения победы необходим выбор эффективных форм и способов вооруженной борьбы. При хорошо организованных управлении и взаимодействии родов войск и видов вооруженных сил победа может достигаться в войне любого поколения,

5. Успех в вооруженной борьбе возможен при создании материальных условий на каждом этапе военных действий — организованном боевом, специально-техническом и тыловом обеспечении. Это характерно для войн всех поколений,

6. Успех наступления и полный разгром противника в войне любого поколения возможен, когда наступление ведется стремительно, непрерывно и высокими темпами, когда войска неотступно преследуют противника, чтобы не дать ему возможности закрепиться, подтянуть резервы, собраться с силами и перейти к контрударам. В будущих войнах (шестого поколения) помощь в наступлении оказывают массированные удары высокоточного оружия по системе управления, по базам оружия и жизнедеятельности войск,

7. Владение информацией и обстановкой в районе боевых действий в реальном масштабе времени является основным принципом успеха в операции в войне любого поколения.

Остановимся более подробно на современном состоянии развития морской стратегии США.

7. 7. Современная морская стратегия ВМС США и стран НАТО

Сегодня взгляды США на дальнейшее развитие своих ВС отражены в так называемом Четырехлетнем обзоре оборонной политики, который представляет собой «важный шаг на пути к полному институциональному оформлению происходящих в настоящий момент процессов реформирования и реструктуризации американских Вооруженных сил».

Американские аналитики утверждают, что «миссия Министерства Обороны США состоит в том, чтобы защищать американский народ и продвигать интересы своей страны. С учетом этого Вооруженные силы США должны быть готовы поддерживать широкие национальные цели обеспечения стабильности во всех ключевых регионах, оказывая помощь странам, которые в этом нуждаются, и ради общего блага». По мнению Пентагона, «сложность ситуации в сфере безопасности, вероятнее всего, будет возрастать и под влиянием других ярко выраженных современных тенденций. Растущий спрос на ресурсы, быстрая урбанизация прибрежных районов, влияние изменений климата, появление новых штаммов заболеваний и глубокие культурные и демографические противоречия в нескольких регионах – это всего лишь некоторые из тех тенденций, сложное взаимодействие которых может спровоцировать или усугубить будущие конфликты».

В соответствии с взглядами американских специалистов, наряду с другими программами модернизации обычных и стратегических сил повышенное внимание будет уделяться новой концепции воздушно-морских операций, нанесению ударов на большую даль-

ность, действиям в космосе и киберпространстве с направлением в эти области большего объема инвестиций. По отмеченным выше проблемам в Четырехлетнем обзоре утверждается: «Эти приоритеты определяют не только соображения в отношении тех возможностей, которые необходимы нашим вооруженным силам, но и совокупный потенциал, который требуется им для решения задач в настоящем и в будущем. Наш подход к их достижению должен развиваться и адаптироваться в зависимости от изменения условий безопасности».

Интересы Америки и ее роль в мире требуют наличия Вооруженных сил, обладающих непревзойденными возможностями, и готовности страны использовать их для защиты своих национальных интересов в любом регионе мира. США являются единственной страной мира, способной к переброске значительных сил и ведению крупномасштабных операций на больших расстояниях.

В Четырехлетнем обзоре оборонной политики США сформулированы следующие задачи по совершенствованию национальных Вооруженных сил:

- разработка концепции воздушно-морских операций;
- расширение будущих ударных средств дальнего радиуса действия;
- использование преимуществ при подводных операциях;
- повышение отказоустойчивости инфраструктуры передового базирования Вооруженных сил США и в первую очередь ВМС;
- обеспечение доступа в космос и использование систем космического базирования;
- повышение надежности ключевых средств командования и управления, каналов связи, компьютерного обеспечения, разведки, наблюдения и рекогносцировки;
- подавление используемых противником средств обнаружения и поражения;
- наращивание присутствия сил США за рубежом и повышение их способности к немедленному реагированию.

При постановке задач Военно-морским силам в обзоре отмечается следующее: «ВМС США будут и далее способны осу-

шествовать операции по обеспечению передового присутствия и переброске сил одновременно с наращиванием сил и средств и взаимодействия с морским флотом целого ряда партнеров. Оперативное наращивание средств противоракетной обороны (ПРО) морского и наземного базирования позволит удовлетворить требования командиров боевых кораблей и союзников в нескольких регионах».

Министерство обороны США определило, что на период действия «Перспективной программы обеспечения обороноспособности на 2011–2015 гг.» ВМС США должны иметь в своем составе:

- 10–11 авианосцев;
- 10 авиационных крыльев самолетов палубной авиации;
- 84–88 крупных надводных боевых кораблей, в т. ч. 21–32 боевых корабля с ПРО;
- 14–28 малых надводных боевых кораблей (+14 противоминных кораблей);
- 29–31 десантных кораблей;
- 53–55 ударных подводных лодок (ПЛ);
- 4 подводные лодки с управляемыми ракетами «Иджис эшор» (прототип наземных противоракет СМ-3);
- 126–171 летательный аппарат РНР и РЭБ наземного базирования (пилотируемые и беспилотные);
- 3 эскадры транспортов подвижного морского обеспечения;
- 30–33 корабля тылового обеспечения (+1 мобильная посадочная площадка);
- 17–25 штабных кораблей и кораблей обеспечения (включая быстроходные транспорты JHSV, 3 корабля обеспечения Т-АКЕ, 1 МПС);
- 51 стратегический транспортный корабль с горизонтальной погрузкой-выгрузкой;
- 3 экспедиционных соединения морской пехоты (МП);
- 4 дивизии МП (3 ПК и 1 РК);
- 11 пехотных полков;
- 4 артиллерийских полка;
- 4 авиационных крыла морской пехоты;

- 6 самолетных групп;
- 7 вертолетных групп;
- 4 группы управления;
- 4 группы поддержки;
- 4 группы тылового обеспечения МП;
- 9 боевых полков тылового обеспечения;
- 7 командных элементов экспедиционных формирований МП.

В последние годы в соответствии с разработанной и утвержденной стратегией командование ВМС США осуществляет программу радикального обновления боевого состава ВМС с целью придания им принципиально новых глобальных боевых возможностей. Современную концепцию развития ВМС США и стратегии их боевого применения, обозначенную как «Морская мощь 21», разработал в начале XXI века Начальник морских операций ВМС США адмирал Верн Кларк. Практическую реализацию концепции «Морская мощь 21» впервые осуществил его преемник, адмирал Майкл Маллен в ходе операций против Афганистана и Ирака.

Концепция «Морская мощь 21» включает в себя следующие основные компоненты:

- Морской удар – нанесение точного и продолжительного упреждающего мощного удара;
- Морской щит – осуществление глобальной гарантированной обороны;
- Морское базирование – осуществление оперативной независимости объединенных сил.

Морской удар, по мнению американских стратегов, это способность нанесения продолжительного точного и мощного упреждающего удара с моря. Морской щит – это возможность ВМС США создать гарантированную оборону своей безопасности по всему миру. Морское базирование – это возможность повысить оперативную независимость и поддержку объединенных сил США. Ниже представлены отдельные характеристики основных компонентов концепции.

1. Будущие технологии «морского удара»:

- автономные, отличающиеся достаточным ресурсом, скрытые разведывательные датчики, интегрированные каналами связи в единые системы;
 - датчики, объединенные по государственному признаку, на театре объединенных сил, в том числе и сил НАТО;
 - системы, повышающие качество понимания обстановки;
 - боевые беспилотные аппараты;
 - сверхзвуковые высокоточные ракеты;
 - электромагнитные рельсовые орудия («электромагнитные пушки»);
 - гипер — спектральное изображение.
2. Возможности морского щита:
- обеспечение надежной национальной обороны;
 - достижение превосходства на море (на просторах всего Мирового океана) и прибрежных акваториях;
 - обеспечение противоракетной обороны (ПРО) любого театра военных действий;
 - повышение боевой мощи ударных группировок.
3. Будущие технологии морского щита:
- глобальная объединенная система разведки и система связи;
 - надежные контрмеры против минной опасности;
 - средства контроля многосерийного оборудования;
 - перспективные формы корпусов боевых надводных кораблей и подводных лодок;
 - пучковое, лазерное высокоэнергетическое оружие;
 - автономные беспилотные разведывательно-ударные аппараты;
 - система освещения общей картины подводной обстановки (среда, цели);
 - единая картина воздушной обстановки (цели);
 - координирование программ вооружения и кораблестроения;
 - разветвленная глобальная система ПРО.
4. Последовательность действий морского щита:

- максимальное расширение боевого пространства, в том числе и на всей площади Мирового океана;
 - возможно быстрое развертывание ПРО любого театра боевых действий;
 - создание общей оперативной картины для ВВС, надводных и подводных сил;
 - ускорение развития программ создания беспилотных аппаратов морского базирования, предназначенных для действий в любой среде;
 - вклад необходимых средств в системы самообороны для усиления морского превосходства.
5. Будущие технологии морского базирования:
- объединенное руководство морским базированием;
 - возможность переброски тяжелой техники;
 - возможность быстрой транспортировки сил и средств по театру боевых действий или между военными театрами;
 - новые способы вертикальной доставки;
 - объединенное МТО;
 - размещение личного состава на ротационной основе;
 - международная сеть распределения средств обеспечения.
6. Последовательность действий морского базирования:
- использовать (везде, где можно) преимущества сил морского базирования;
 - развивать новые технологии с целью уменьшения эксплуатационных расходов;
 - исследовать новые концепции и платформы.

Все эти концепции основаны на твердом фундаменте взаимодействия ВМС и морской пехоты, а также на использовании асимметричных преимуществ США и усиления боевой эффективности за счет объединения сил.

По замыслу американцев и представителей НАТО, в новых геополитических и геостратегических условиях наступившей научно-технической революции для создания эффективной морской мощи требуется применение современных и перспективных технологий, новой организации структуры флота и способов его оперативного применения.

Они также исходят из того, что объективно расширяются зоны и сферы влияния потенциальных противников в Мировом океане, активно осваиваются морские зоны, непосредственно прилегающие к территории России, ранее недоступные для ВМС иностранных государств, в том числе российский сектор Арктики, Балтийское, Черное, Охотское и Каспийское моря. Сегодня угрожающие масштабы приняло также расширение зоны действий морского пиратства.

В настоящее время все ведущие страны Запада и Востока имеют долгосрочные научно обоснованные программы развития своих ВМС, которые поддерживаются соответствующими ассигнованиями. Темпы развития морских технологий показывают, что до 2035 года произойдут коренные изменения в использовании Мирового океана как особой сферы вооруженной борьбы. Военно-морские силы иностранных государств, в первую очередь США, под влиянием научно-технической революции в военном деле обретают новый облик, в нетрадиционных конструкциях и обликах кораблей внедряются роботизированные системы оружия, технологии малозаметности «стелс», что дает возможность наносить внезапные, скоординированные по времени и месту высокоточные удары практически по всем морским и наземным целям в сетцентрических войнах нового поколения. Изменяется и развивается в первую очередь система глобальной разведки, в том числе и подводной.

Как показывают события последних лет, политическая, военная и экономическая стратегия США и других стран НАТО в вопросах доступа к ресурсам Мирового океана и силового доминирования на его просторах напрямую пересекается с национальными интересами Российской Федерации. Одним из инструментов такого давления, является нарастающая угроза так называемой сетцентрической войны, основной отличительной особенностью которой является широкомасштабное применение роботов во всех сферах боевого пространства, включая морскую и космическую среду.

На Западе официальными идеологами сетцентрических роботизированных войн выступили бывшие председатель ОКНШ ВС США адмирал Верн Кларк и Министр обороны США Дональд

Рамсфельд. По их мнению, именно воздушно-космические-морские операции с применением высокоточного роботизированного оружия составляют содержание будущих боевых бесконтактных дистанционных действий на море. В планах Пентагона главный упор в будущих сетецентрических войнах делается на широкомасштабное использование боевых роботов, непилотируемых летательных аппаратов и необитаемых подводных аппаратов.

В настоящее время разработкой беспилотных и роботизированных средств занимаются практически все развитые страны мира, но планы США в этой области поистине грандиозны. Пентагон рассчитывает сделать к 2020 году треть всех боевых средств роботизированными, создавая полностью автономные роботизированные соединения и другие формирования.

В настоящее время к основным задачам необитаемых морских аппаратов относят:

- противоминную борьбу в районах действия авианосных ударных групп (АУГ), портов, военно-морских баз и др. Площадь такого района может варьироваться от 180 до 1800 кв. км;
- противолодочную оборону, включающую задачи по контролю за выходами из портов и баз, обеспечение защиты авианосных и ударных групп в районах развертывания, а также при переходах в другие районы. При решении задач противолодочной обороны шесть автономных морских аппаратов способны обеспечить безопасное развертывание АУГ, действующей в районе 36x54 км. При этом вооружением гидроакустических станций с дальностью действия 9 км обеспечивается 18-километровая буферная зона вокруг развернутой АУГ;
- обеспечение безопасности на море, предусматривающее защиту военно-морских баз и соответствующей инфраструктуры от всех возможных угроз, включая угрозу террористической атаки;
- участие в морских операциях;
- обеспечение действий сил специальных операций (ССО);
- радиоэлектронную войну и др.

Для решения всех задач могут применяться разнообразные типы дистанционно-управляемых, полуавтономных или автономных морских надводных аппаратов.

Ниже приведены отдельные варианты морских роботов.



Военное применение подводных роботов также планируется в рамках практической реализации единой стратегической концепции «Морская мощь – 21» и определено следующим представлением правящей элиты США о характере войны на море: «До 2020 года ВМС США должны создать в Мировом океане глобальную систему борьбы с флотами противников, ее суть – отказ от устаревшего способа борьбы «корабль против корабля». Эта система будет основываться на применении дистанционно управляемых боевых аппаратов, дистанционной передаче данных об обстановке и применении высокоточного морского оружия». Носителями такого высокоточного оружия опять-таки являются боевые роботы.

Облик отдельных перспективных надводных кораблей (крейсеров, фрегатов, эскадренных миноносцев, авианосцев) зарубежных ВМС представлен ниже.



Развертывание средств и систем подводного мониторинга в Мировом океане осуществляется в рамках широкомасштабных программ контроля за состоянием окружающей среды. При этом американцы в первую очередь учитывают, что спектр морских угроз национальной безопасности России должен и далее неуклонно расширяться, переходя из области количественного в область концептуального и технологического превосходства. Сегодня это стало неоспоримым фактом – мы не обладаем достаточной силой, способной даже в минимальной степени противостоять американским угрозам с моря. Россия сегодня практически блокирована с моря.

Ещё раз подчеркнем, что представление США о характере будущей войны на море определено следующим императивом: «До 2020 года ВМС США должны создать в Мировом океане глобальную систему борьбы с флотами противников, ее суть – отказ от устаревшего способа борьбы «корабль против корабля».

Тенденции в развитии ВМС ведущих мировых держав определяют необходимость активизировать следующие основные направления научно-исследовательских работ:

1. Создание новых поколений надводных кораблей и подводных лодок, способных эффективно действовать не только в океане, но и вести боевые действия в мелководных прибрежных районах;

2. Оснащение современных и перспективных боевых кораблей разных классов высокоэффективными средствами разведки и наблюдения, включая гидроакустические, радиолокационные, радиоэлектронные, инфракрасные, лазерные, оптические и прочие боевые средства, размещаемые, в том числе, на БЛА и НПА;

3. Дальнейшее развитие и совершенствование традиционного морского оружия (КР, торпед и мин), а также внедрение новых его видов:

- беспилотных летательных аппаратов;
- автономных подводных аппаратов и автономных боевых платформ;
- реактивных систем залпового огня;
- импульсных гидродинамических пушек;
- артиллерийских установок электромагнитного запуска снарядов;

- высокоэнергетического оружия направленного действия (лазерного, плазмOIDного и т. д.);
- суперкавитирующего подводного оружия;

4. Вооружение боевых кораблей и самолетов морской авиации современными, надежными и высокоскоростными средствами радио и звукоподводной связи, работающими в различных участках электромагнитного спектра, для обеспечения их способности действовать в различных районах и решать широкий круг разведывательно-боевых задач как самостоятельно, так и в составе объединенных оперативных соединений.

Концепция развития ВС США и в первую очередь ВМС также в полной мере отражает главный постулат национальной стратегии США на 21 век: «Кто доминирует в Мировом океане, тот доминирует в Мировой торговле; кто доминирует в Мировой торговле, тот самый богатый в Мире; кто самый богатый в Мире, тот доминирует в Космосе; кто доминирует в Космосе, тот управляет всеми событиями в Мире».

Исходя из этого имперского по своему содержанию понятия, военно-политическое руководство США видит развитие будущих международных отношений следующим образом: «Перед нами мрачная перспектива мира, в котором слишком много людей и слишком мало ресурсов; мира, в котором стремление к сохранению жизненного уровня в развитых государствах будет находиться в прямом противоречии с намерением выжить в других странах. Это будет мир, в котором сила будет означать очень многое, возможно, все; и только сила может способствовать упорядоченному, хотя и неравному, распределению дефицитных товаров. Сила потребуется для того, чтобы заставить развивающиеся страны не использовать важное сырье как средство политического или экономического шантажа. И только военная сила может обеспечить безопасность наших морских коммуникаций».

С этой целью американцами в Мировом океане формируется единая глобальная система освещения подводной обстановки (IUSS), при этом носители оружия (противолодочная авиация, надводные корабли, подводные лодки) и морское оружие интегрируются на базе компьютерных сетей в объединенную инфор-

мационно-ударную структуру («сетцентрическое боевое пространство»), позволяющую осуществить «проекцию силы» в любой район мира.

Таким образом, концепция развития ВМС США до 2035–2050 годов в рамках глобальной стратегии «Морская мощь 21» предусматривает в целях эффективного противодействия флотам потенциальных геостратегических противников строительство океанского флота нового поколения, а также развертывание в оперативно важных районах Мирового океана глобальной сети распределенных датчиков и систем морского подводного оружия, способных накапливать информацию относительно обнаруженных целей для их быстрого поражения.

В качестве одного из потенциально опасных для США ВМФ аналитики американских ВМС рассматривают военный флот Китая. Для такой оценки есть все основания. В настоящее время ВМФ Китая представляет собой быстро развивающуюся сбалансированную универсальную мобильную боевую структуру. Сегодня специалисты отмечают следующие этапы развития ВМС Китая:

1. Первый этап (до 2010 г.), флот «желтой воды». Операционная зона – первая цепь островов: о. Рюкку, Филиппины, акватории Желтого, Восточно-Китайского и Южно-Китайского морей.

2. Второй этап (до 2020 г.), флот «зеленой воды». Операционная зона – вторая цепь островов: Курильские, Хоккайдо, Нампо, Марианские и Каролинские, Новая Гвинея; акватории морей Индонезийского архипелага – вплоть до острова Бонин, Маршалловых островов и острова Гуам.

3. Третий этап (до 2050 г.), флот «голубой воды». Операционная зона – Мировой океан. Океанский флот.

Одними из основных элементов системы подготовки ВМС США к ведению сетцентрических войн на море являются, по мнению аналитиков, боевые подводные роботы на потенциальных носителях: атомных подводных лодках типов «Огайо», «Виржиния»; боевых надводных кораблях типов «Замвод», «Х-Крафт», LCS «Индепенденс», экранопланах типа «Пеликан». В целом, к 2035 году США намерены создать новый флот – флот безраздельного океанского господства, флот агрессии, флот вторжения.

По мнению специалистов, сеть рассредоточенных в Мировом океане морских баз будет состоять из многочисленных платформ, включая атомные или неатомные авианосцы, многоцелевые эсминцы, фрегаты, крейсера, подводные лодки, в том числе со спецназом для поддержки объединенных действий. Конструкции будущих воздушных, надводных и подводных платформ носителей разрабатываются на принципах открытой архитектуры адаптированных к разнообразным по массе, вооружению, размерам подводных роботов по мере их появления и дальнейшего развития. Угроза массированного удара с моря приобретает новое содержание – скрытный, практически неконтролируемый средствами наблюдения внезапный удар морскими роботами.

Возможность беспрепятственного доступа в океанские глубины и их практического использования отнесена к числу жизненно важных национальных приоритетов США. Континентальный шельф Арктики, абиссальные равнины Мирового океана стали реальной средой острых конфликтных экологических, экономических, социальных и политических интересов ведущих мировых держав.

Американцы объективно считают, что морское базирование ускоряет развертывание экспедиционных сил, подготавливая США к решительным действиям в период как локального, так и глобального кризиса. Кроме этого, быстротечные стратегические морские перевозки будут иметь главное значение и играть решающую роль во время крупного прибрежного конфликта. Для решения этой задачи планируется создавать новые быстроходные транспорта, которым не обязательно заходить в порт для разгрузки. В результате их использования можно обеспечить большую свободу оперативного маневра силами.

Действительно, военные операции, в том числе и морские, в XXI веке достигнут наибольшей эффективности, благодаря ускоренному развитию сил и средств объединенного материально технического обеспечения. Морское базирование сил МТО должно дать силам возможность повысить их боевую устойчивость и свободу оперативного маневра. Этому должны способствовать все программы ВМС. В итоге, как считают американцы,

произойдет окончательный переход от берегового базирования к морскому базированию.

Особенно важно подчеркнуть, что все предполагаемые новации в деле развития национальных ВС подкрепляются соответствующими статьями американского бюджета.

Проект бюджета ВМС США на 2011 финансовый год по основным статьям с учетом специального раздела «Глобальная война с терроризмом» предложен в объеме 179,1 млрд. долл., что более чем на 3% больше, чем в 2010 году.

Распределение бюджета ВМС США и Корпуса морской пехоты по статьям расхода (млрд. долл.) представлен в следующей таблице.

Таблица 7.3

Статья расходов	Финансовые годы			Изменение 2010/2011 гг.,%
	2009 (фактич.)	2010 (оценка)	2011 (запрос)	
Содержание личного состава	41,6	43,9	45,1	2,7%
Эксплуатация и МТО	42,0	42,0	45,7	8,8%
Закупки В и ВТ	39,1	43,4	46,2	6,5%
НИОКР	19,3	19,9	17,7	-6,5%
Военное и жилищное строительство	5,2	4,9	5,0	2,0%
Прочие расходы	0,2	1,7	0,9	-47,1%
Всего	147,4	155,8	160,6	3,1%

По замыслу руководства ВМС США, объем финансирования кораблестроения, который составляет 25,1 млрд. долл. на НИОКР и закупку, позволит ВМС:

- поддерживать устойчивый пятилетний период строительства АВ, обеспечивая наличие в боевом составе флота 10–11 кораблей этого класса;
- стабилизировать количество строящихся надводных кораблей;
- обеспечить темп строительства АПЛ типа «Virginia» по две в год, начиная с 2011 года;
- продолжить разработки перспективной ПЛАРБ, со сроком вступления в строй в 2025 году;
- обеспечить строительство в 2011, 2013 и 2015 гг. трех крупных десантных кораблей MLP.

В 2011 году ВМС США планирует приобрести 5 новых крупных кораблей, а всего за период до 2015 финансового года 50 новых кораблей, что составляет примерно по 10 кораблей в год.

В следующих таблицах приведены ассигнования на закупку оружия (млн. долл.), на программы строительства кораблей основных классов (млн. долл.), финансирование программ кораблестроения и переоборудования.

Таблица 7. 4

Ассигнования на закупки оружия (млн. долл.)

Оружие	Финансовые годы					
	2009 (фактич.)		2010 (оценка)		2011 (запрос)	
	Количество	Стоимость	Количество	Стоимость	Количество	Стоимость
Ракетное оружие						
БР ПЛ Trident II	24	1088,4	24	1055,7	24	1110,4
КР Tomahawk	207	280,3	196	276,5	196	300,2
ЗУР Standard	69	220,7	45	188,7	67	295,9

ЗУР RAM	90	70,8	90	69,8	90	75,0
ЗУР ESSM	50	84,6	43	51,2	33	48,2
Минно-торпедное оружие						
Торпеда Mk 54	27,0			90,0		42,1
Торпеда Mk 48	52,7			56,1		43,6
Мина Quickstrike	3,5			4,7		6,1
Прочие расходы	62,6			576,9		66,9
Итого: минно-торпедное оружие	145,8			208,7		158,7
Другие виды оружия	265,7			291,2		210,6
Всего оружие	3230,0			3397,9		3453,2

Таблица 7. 5

Ассигнования на программы строительства кораблей
основных классов, (млн. долл.)

Классы кораблей	Финансовые годы			Изменение 2010/2011,%
	2009 (фактич.)	2010 (оценка)	2011 (запрос)	
Боевые НК и ПЛ	11098,9	11886,1	14101,9	+ 18,6
Десантные корабли	1336,4	1499,6	1130,6	-24,6
Вспомогательные суда, катера	587,0	453,1	492,0	+ 8,6
Всего	13022,3	13838,7	15724,5	+ 13,6

Таблица 7. 6

Финансирование программ кораблестроения и переоборудования (млн. долл.)

Классы и типы кораблей	Финансовые годы					
	2009 (фактич.)		2010 (оценка)		2011 (запрос)	
	Количество	Стоимость	Количество	Стоимость	Количество	Стоимость
АВ Строительство перспективные закупки		2684,6 1210,6		737,0 482,9		1731,3 908,3
АПЛ типа Virginia: строительство перспективные закупки	1	2100,8 1391,4	1	1958,1 1953,7	2	1691,2 3441,5
АВ (ремонт и перезарядка АЗ): ремонт и перезарядка АЗ, перспективные закупки	1	21,3 591,8		211,2		408,0
ПЛАРБ: переоборудование перспективные закупки	1	39,2 221,0				

ЭМ УРО типа DDG-1000		1504,3		297,7		186,3
ЭМ УРО типа DDG-51: строительство, перспективные закупки		199,4	1	1906,4 577,2	2	2922,2 48,0
Корабль прибрежной зоны LC: строительство, перспективные закупки	2	1017,0	2	1076,7	2	1231,0 278,4
ДК типа LPD – 17: строительство перспективные закупки	1	930,4		184,0		
ДК типа LHA: замена, перспективные закупки		177,8		169,5	1	949,9
Продление срока службы ДКА LCAC	6	110,6	3	63,7	4	83,0
Вспомогательные суда и катера		587,0		453,1		492,0
Всего		13022,3		13838,7		15724,5

Для финансирования НИОКР в интересах ВМС на 2011 год запрашивается 17753,9 млн. долл. Финансирование НИОКР ВМС по категориям и основным программам на 2011 год отражено в следующих таблицах.

Таблица 7. 7

Финансирование НИОКР ВМС по категориям (млн. долл.)

Бюджетные категории	Финансовые годы			Доля от общей суммы, %
	2009 (фактич.)	2010 (оценка)	2011 (запрос)	
Фундаментальные исследования	525,1	549,4	556,4	3,1
Прикладные исследования	775,5	718,8	678,7	3,8
Разработка перспективных технологий	820,7	831,9	739,7	4,2
Разработка перспективных компонентов и создание опытных образцов	3384,5	4364,7	3915,4	22,1
Разработка и демонстрация систем	8311,9	8208,9	6852,8	38,6
Обеспечение управления НИОКР	1350,2	996,3	854,4	4,8
Эксплуатационные доработки	4565,9	4302,6	4156,5	23,4
Итого на НИОКР ВМС	19733,7	19972,5	17753,9	100

Таблица 7. 8

Финансирование НИОКР ВМС по главным программам (млн. долл.)

Главные программы	Финансовые годы			Доля от общей суммы, %
	2009 (фактич.)	2010 (оценка)	2011 (запрос)	
Стратегические силы	176,2	157,1	133,3	0,8
Силы общего назначения	1050,3	1738,8	1615,0	9,1
Разведка и связь	1481,4	1306,8	1333,9	7,5
Исследования и разработки	15453,4	15378,7	13281,6	74,8
Централизованное снабжение и техническое обслуживание	71,6	97,1	68,1	0,4
Медицинская подготовка и др.	5,0	4,2	4,3	0,02
Административная деятельность	0,1			
Секретные программы	1495,8	1289,8	1317,8	7,4
Итого на НИОКР ВМС	19733,7	19972,5	17753,9	100

Очевидно, что представленный выше состав ВМС США в первую очередь свидетельствует о сбалансированности военно-морских сил и их способности решать любые, в том числе и стратегические задачи.

Принципиально новой задачей ВМС, отраженной в «Четырех-летнем обзоре по обороне», является организация с 2011 года па-

трулирования боевых кораблей по плану ПРО Европы. Для этой цели до 2015 года должно быть принято на вооружение ВМС дополнительно к указанным выше силам как минимум 32 корабля, которые будут оснащены перспективной системой ПРО «Aegis».

Несколько слов о численности личного состава ВМС США. Общая численность личного состава, который будет находиться на действительной военной службе, на начало 2012 года в ВМС США и Корпусе морской пехоты (без учета численности спецназа ВМС и МП), по прогнозам специалистов, составит:

1. ВМС США. Всего 328700 чел., в том числе 53115 офицеров, 271235 рядового и старшинского состава, 4350 курсантов военно-морских учебных заведений, резерв – 65500 чел.;

2. Корпус морской пехоты. Всего 202100 чел., в том числе 21630 офицеров, 180470 рядового и старшинского состава, резерв – 39600 чел.

Таким образом, общая численность личного состава ВМС США, включая КМП, резерв и курсантов военно-морских учебных заведений, составляет 640250 чел., что примерно в 3 раза превышает численность «перспективного ВМФ РФ». Кстати сказать, американцев не смущает, в отличие от нас, что каждый пятый военнослужащий в ВМС является офицером, и это при исключительно отработанной системе подготовки высокопрофессионального старшинского состава.

Особый интерес представляет подход США к разработке кораблестроительных программ. Учитывая большую продолжительность цикла создания новых боевых кораблей от идеи до принятия на вооружение, а также динамизм устаревания их ТТХ и постоянное изменение геополитической ситуации, Конгресс США требует от руководства ВМС ежегодного представления 30-летнего плана кораблестроения. Аналогично это происходит и в ВВС США. Последняя 30-летняя кораблестроительная программа была представлена в Конгресс США 1 февраля 2010 года совместно с президентским запросом по бюджету на 2011 год.

План военного кораблестроения США обоснованно разделен на три временных интервала и включает три относительно самостоятельных кораблестроительных программы:

1. Программа ближней перспективы 2011–2020 гг. Особенностью данной программы является то, что она основана на учете современных объективных потребностей ВМС, решаемых ВМС задач, оценке стоимостных показателей потребных для ВМС сил и средств, а также производственных и технологических возможностей национальных судостроительных производств всех форм собственности. В программе на ближнесрочный период в ВМС США намечено увеличение темпов строительства кораблей прибрежной зоны (в том числе десантных кораблей) и высокоскоростных кораблей объединенных сил JHSV (в том числе ДК на воздушной подушке);

2. Программа среднесрочной перспективы 2021–2030 гг. Программа предполагает использовать для оценки обликов и конструктивных особенностей перспективных боевых кораблей системный анализ как существующих, так и потенциальных угроз или их возможных наиболее вероятных вариантов. При таком подходе облик перспективных кораблей, их ТТХ определяются с учетом возможностей всех потенциальных противников;

3. Программа долгосрочной перспективы 2031–2040 гг. Это наиболее динамичная часть единой кораблестроительной программы и формируется с учетом всех вероятных изменений в течение всего периода 2011–2040 гг.

В представленном выше плане отмечается, что число авианосцев в ВМС США после 2040 года снизится до 10 единиц. У американцев не вызывает сомнений непреложный факт, что авианосцы были, есть и всегда будут основой любого сбалансированного океанского военного флота.

В США Перспективы развития ПЛАРБ вынесены за рамки 30-летней кораблестроительной программы. Требования, предъявляемые к новой ПЛАРБ, отражаются в специальном обзоре ядерного потенциала США, который также представляется на рассмотрение в Конгресс, как важнейшая самостоятельная проблема, требующая дополнительного финансирования.

Предполагается, что программа замены ПЛАРБ типа «Ohio» на новую серию ракетноносцев с 12 БР на борту будет профинансирована в период с 2019 по 2033 гг. По оценкам экспертов, на

это потребуются более половины средств, регулярно выделяемых на финансирование всех кораблестроительных программ ВМС. Расчетная стоимость замены ПЛАРБ типа «Ohio» превышает сумму 85 млрд. долл. Поскольку приобретение ПЛАРБ нового поколения — исключительно затратное мероприятие и нереальное для бюджета ВМС, финансирование этой программы будет осуществляться в рамках отдельных самостоятельных статей. В США является общеизвестным, что, например, приобретение ядерного оружия для ВВС и ВМС финансируется по линии Минэнерго. Кроме этого, отдельные программы Пентагона дополнительно финансируются по линии ещё как минимум пяти министерств.

Таблица 7. 9

Перспективные ПЛАРБ ВМС США, Великобритании, Франции, Китая

Тип ПЛАРБ	SSBN(X) США	«Саксессор» Великобритания	«Триумфан» Франция	«Цзинь» КНР
Подводное водоизмещение, т	18000	17000	14335	9900
Количество ракетных шахт, ед.	16	12	16	12
Количество ПЛАРБ в серии	12	3–4	4	4
Сроки принятия на вооружение	С 2030 г.	С 2028–2030 гг.	Модерн. До 2018 г.	2013–2018 гг.
Тип БРПЛ	«Трайидент-2»	«Трайидент-2»	М-51	«Цзюйлан-2»
Дальность стрельбы, км.	9000–10500	9000–10500	8000	8000
Точность стрельбы (КВО), м				
Количество боевых головок, ед	6 или 12	6 или 12	6	Моноблок, Перспектива 3 БГ

Мощность, кт	500 или 100–150	500 или 100–150	100–150	500 (150)
--------------	--------------------	--------------------	---------	-----------

Прогноз потребности ассигнования на кораблестроительную программу ВМС США на 2011–2015 фин. гг. представлен в следующей таблице.

Таблица 7. 10

Прогноз потребности ассигнования на кораблестроительную программу ВМС США

Тип корабля	Ассигнования, фин. г. (в ценах 2009 г. (/количество кораблей)					Всего
	2011	2012	2013	2014	2015	
Атомные АВ типа CVN 78	2640/ –	495/-	2418/1	3387/-	2284/ –	11224/1
ЭМ УРО типа DDG 51	2970/2	2172/1	3415/2	2 060/1	3 802/2	14418/8
НК ПЗ LCS	1509/2	1808/3	2334/4	2417/4	2748/4	10816/17
АПЛ типа «Virginia»	5133/2	4730/2	4778/2	6127/2	6301/2	27070/10
ПЛАРБ SSBN(X)	-	-	-	-	955/-	955/-
ДК типа LPD 17	-	1857/1	-	-	-	1857/1
ДК типа LHA (R)	950/1	2101/-	-	-	-	3051/1
Мобильная десантная платформа MLP	380/1	-	500/1	-	500/1	1380/3

BC типа T-ATF(X)	-	-	-	-	59/1	59/1
Высокоскоростной корабль JHSV	181 /1	207/1	378/2	390/2	399/2	1555/8
Итого	13762/9	13369/8	13823/12	14380/9	17049/12	72383/50

Общая кораблестроительная программа США на 2011–2040 финансовые годы отражена в следующей таблице.

Таблица 7. 11

Общая кораблестроительная программа США на 2011–2040 финансовые годы

Год	Количество кораблей по классам								
	Атомные АВ CVN	ЭМУРО DDG	НК ПЗ LCS	АПЛ SSN	ПЛАРБ SBN	ДК ЛНА, LPD	Корабли сил передового базирования МРФ	Вспомогательные корабли AS, AFD	Всего кораблей
2011	-	2	2	2	-	1	-	2	9
2012	-	1	3	2	-	1	-	1	8
2013	1	2	4	2	-	-	-	3	12
2014	-	1	4	2	-	-	-	2	9
2015	-	2	4	2	-	-	-	4	12
2016	-	1	3	2	-	1	-	2	9
2017	-	2	3	2	-	1	1	3	12
2018	1	1	3	1	-	-	-	3	0
2019	-	2	3	2	1	1	1	3	13
2020	-	1	2	2	-	-	-	4	9
2021	-	2	2	2	-	2	1	2	11

2022	-	1	2	2	1	-	1	3	10
2023	1	2	2	1	-	1	1	3	11
2024	-	1	2	1	1	-	1	2	8
2025	-	1	1	1	1	2	1	1	8
2026	-	2	2	1	1	-	1	-	7
2027	-	2	1	1	1	1	1	-	7
2028	1	1	2	1	1	-	1	1	8
2029	-	2	1	1	1	2	1	-	8
2030	-	1	2	1	1	-	1	2	8
2031	-	2	1	1	1	1	1	1	8
2032	-	2	2	1	1	-	1	1	8
2033	1	2	1	1	1	2	1	2	11
2034	-	2	2	1	-	-	1	2	8
2035	-	2	2	2	-	1	1	2	10
2036	-	2	2	1	-	-	-	2	7
2037	-	2	2	2	-	1	1	2	10
2038	1	2	2	1	-	1	-	2	9
2039	-	2	2	2	-	1	1	2	10
2040	-	2	2	1	-	-	-	2	7

Рассматривая долгосрочную кораблестроительную программу, Пентагон намерен поддерживать количество крупных кораблей в ВМС США на уровне 313–375 единиц. Для обеспечения выполнения такой программы предполагаются ежегодные траты на покупку кораблей в размере не менее 15,9 -18,5 млрд. долл. в год. Однако специалисты утверждают, что численность боевого состава ВМС может быть откорректирована в большую сторону уже в ближайшее время. При этом американские стратеги исходят из того, что до 2020 года ВМС США должны создать в Мировом океане глобальную систему борьбы с флотами любых противников.

По мнению американских военно-морских аналитиков, для защиты жизненных интересов США ВМС должны своевременно предотвратить, обнаружить и устранить любые угрозы с морских или иных направлений – как региональные, так и транснациональные. Они считают, что разработанная и одобренная стратегия «Морская мощь 21» будет осуществляться через так называемую Всеобъемлющую концепцию действий, которая представляет собой распределенную в пространстве морскую боевую мощь, сконцентрированную на различных боевых платформах.



Авианосец «Дженеральд Форд»



Универсальный десантный корабль «Америка» (ВМС США)

Всеобъемлющая концепция действий, по замыслу американцев, будет способна рассредоточить боевую ударную мощь, создав дополнительные, независимые оперативные группы – действующие по всему миру.

Для этого предполагается, что Всеобъемлющая концепция действий будет иметь гибкую структуру, включающую:

- АУГ – авианосные ударные группы, обеспечивающие полный спектр оперативных возможностей и поддерживающих боевую мощь ВМС;
- ЭУГ – экспедиционные ударные группы, состоящие из десантных дежурных групп, подкрепленных надводными кораблями и подводными лодками. Разрабатываемые для ЭУГ новые платформы предназначены для реализации более мощного боевого потенциала;
- ГБК – группы боевых кораблей противоракетной обороны (ПРО), которые улучшат международную стабильность, обеспечив безопасность союзникам и объединенным силам на берегу;

- специально модифицированные подводные лодки «Трай-дент», которые обеспечат всеобъемлющую боевую мощь своими крылатыми ракетами;
- современный передовой эшелон судов снабжения с повышенной возможностью.

Специалисты ВМС США считают, для Всеобъемлющей концепции действий потребуется флот из 375 крупных кораблей, что существенно повысит ударную мощь существующего флота за счет ее пространственного расширения с нынешних 12 боевых авианосных групп (из сил быстрого реагирования) до 12 АУГ, 12 ЭУГ, а также многочисленных ГБК ПРО и подводных ракетно-носцев.

В целом, по планам американских стратегов использование эффективных сил морского базирования представляет собой центральный пункт каждого разрабатываемого в США военного плана. ВМС могут представлять атаковую и оборонительную мощь по всему боевому пространству. Такой военный флот 21 века сможет успешно противостоять любой угрозе, возникшей с любой точки мира.

В настоящее время в военной литературе достаточно часто, освещается вопрос: какой характер война будущего примет на море? Так как целей войны можно достигнуть в результате уничтожения военно-экономических объектов, то основной задачей, стоящей перед силами флота, будет «флот против берега», и решать эту задачу ВМС будут в воздушно-космической-морской ударной операции высокоточным оружием. Несомненно, в переходный период и в будущем США планируют проведение таких операций против России, Китая, Индии и других стран. Поэтому подобная операция примет глобальный пространственный размах, носители высокоточного оружия — авианосцы, ракетные надводные корабли и атомные подводные лодки — будут наносить удары из зоны Атлантического, Северного Ледовитого, Индийского и Тихого океанов в форме высокоточного сражения (боя).

Не меньшее значение перспективам развития ВМС уделяется и в других странах мира.

В Великобритании принята программа военного кораблестроения до 2020 года. Основные направления закупки военно-морской техники Великобритании до 2020 года отражены в следующей таблице.

Таблица 7. 12

Наименование программы	Стоимость, млрд. ф. ст.	Сроки ввода в состав ВМС	Количество кораблей
АВ типа Quben Elizabeth	4,085/5,900	2015/2020 (головой)	2
ЭМ УРО типа 45	5,000/6,464	2009–2013	6
АПЛ типа Astute	5,204/6,667	2010–2024	4/7

Ниже в таблицах представлены кораблестроительные программы Испании, Германии на начало 2012 года.

Кораблестроительная программа ВМС Испании на начало 2012 года

Таблица 7. 13

Наименование программы	Класс и тип корабля (единиц в постройке+планируемое количество)	Бортовые обозначения и номера	Планируемые сроки завершения постройки
ПЛ	НАПЛ проекта 80А (4+4)	S81 и далее по возрастанию номеров	2012–2015
STOVL CV	Авианосец (0+1)	RNN, NN – номер	2018–2020
F-100	Фрегат типа Alvaro de Bazan (1+1)	F105-F106	2012–2015
ВАМ	Патрульные корабли (2+5)	P43 и далее по возрастанию номеров	2012 и далее

Таблица 7. 14

Кораблестроительная программа ВМС Германии на начало 2012 года

Класс и тип корабля (единиц в постройке+ запланированные)	Бортовые обозначения и номера	Планируемые сроки завершения по- стройки
НАПЛ проекта 212А (2+2)	S185–186	2012–2013 и далее
Фрегаты проекта 125 (1+3)	нет данных	2016–2018

Французское правительство приняло решение о строительстве двух новых атомных авианосцев, построен пока один – «Шарль де Голль».

Таблица 7. 15

Прогнозируемый боевой состав ВМС Франции

Боевой состав	Годы			
	1997	2000	2010	2015
Личный состав, тыс. человек	64	52	45,5	45,5
Флот				
Боевые корабли	91	90	72	67
ПЛАРБ	5	5	4	4
Атомные ПЛ	6	6	6	6
Дизельные ПЛ	6	4	-	-
Многоцелевые авианосцы	2	1	-	-
Атомные многоцелевые авианосцы	-	1	2	2
Эсминцы УРО	4	4	5	6
Эсминцы	10	10	6	3
Фрегаты	26	27	19	18
Десантные корабли	16	15	10	8

десантные вертолетоносцы	1	1	-	-
десантно-вертолетные корабли-доки	1	2	4	4
десантные транспорты-доки	3	2	1	1
танкодесантные корабли	11	10	5	3
Минно-тральные корабли	15	16	20	20
Патрульные корабли	1	1	-	-
Боевые катера	42	39	39	39

Бюджет МО Франции разрабатывается на основе положений стратегической оборонной доктрины на шестилетний период. В 2012 финансовом году продолжилась реализация плана финансирования, который был принят в 2008 году на период с 2009 по 2014 фин. гг. Военные расходы на этот период времени составляли: 2009 г. – 30,63 млрд. евро, 2011 г. – 31,3 млрд. евро, 2012 г. – 31,7 млрд. евро, 2014 г. – 32,5 млрд. евро (план).

Бюджет МО Франции распределяется между четырьмя программами следующим образом:

- Геополитика и оборонные перспективы (в 2012 г. примерно 1,85 млрд. евро);
- НИОКР и закупка ВВТ (11,85 млрд. евро);
- Подготовка и содержание ВС (22, 35 млрд. евро);
- МТО ВС (3,3 млрд. евро).

Общая численность ВС Франции составляет 293198 человек.

В период 2011–2013 гг. планируется увеличить расходы на техническое оснащение ВС Франции с 16,0 млрд. евро в 2011 фин. году до 17,4 млрд. евро в 2013 году.

Согласно проекту в 2012 году осуществлена поставка одного фрегата типа «Aguitaine», трех десантных кораблей–катамаранов, трех патрульных кораблей.

Особое внимание во Франции уделяется строительству атомных подводных лодок. Головная пла по проекту «Barrakuda – Suffren» должна быть спущена на воду в 2016 году и введена в состав ВМС Франции в 2017 году. В настоящее время на верфи французской фирмы DCNS строятся три атомные подводные лодки.



Фрегат УРО «Аквитания» (Франция)



АВМ «Куин Элизабет II»
(Великобритания)



Эсминец Daring



Эсминец Dauntless

В период 2012 - 2020 гг. ВМС Франции планируется пополнить 11 фрегатами, разрабатываемыми в рамках франко-итальянской программы FREMM типа «Aquitaine». Для ВМС Италии в рамках данной программы будет построено 10 фрегатов типа «Bergamini».

В мае 2012 года госсекретарь по вопросам обороны Великобритании выступил в палате общин парламента с докладом о десятилетнем плане развития ВС страны.

Данный документ был разработан с соответствием с требованиями принятого в 2010 году «Стратегического обзора по проблемам безопасности», содержащего комплексную оценку угроз для Великобритании на период до 2015 года и задачи по их отражению, а также с учетом реализуемой с 2011 года программы строительства ВС.

Десятилетний план является основой формирования бюджета МО Великобритании. За указанный период на ВС Великобритании планируется затратить более 250 млрд. долл. Что касается ВМС, то перспективным планом предусмотрено финансирование строительства двух авианосцев типа «Queen Elizabeth», а также

ЭМ УРО типов 26 и 45, многоцелевых атомных подводных лодок типа «Astute» и перспективных ПЛАРБ.

Следует отметить, что фрегаты в настоящее время остаются одним из основных классов боевых кораблей ВМС (исключение составляют ВМС США, которые в ближайшее время выведут фрегаты из боевого состава).

По прогнозам специалистов, начиная с 2020 года в состав ВМС стран мира будут приниматься многоцелевые надводные корабли нового поколения. Такими кораблями в первую очередь станут многоцелевые фрегаты.

ВМС Великобритании планируют построить до 2020 года до 13 фрегатов типа 26 GCS, которые заменят фрегаты типа 22, 23 постройки 1988–2002 гг.

В Германии строится серия из 4 фрегатов типа F125, предназначенных для замены фрегатов типа «Времен», введенных в состав флота в 1982–1990 гг.

ВМС Испании и Италии также до 2020 года планируют построить по 6 фрегатов. Аналогично планируется строительство фрегатов для ВМС Турции (6 единиц), Алжира (4 единицы), Пакистана (4 единицы), Колумбии, Северной Кореи, Австралии (8 единиц), Китая (до 50 единиц), Индии (до 18 единиц), Бразилии (18 единиц), Канады (15 единиц), Чили (6 единиц), Аргентины (4 единицы).



Эсминец проекта 45



Испытания шестого ЭМ типа 45



Корабль прибрежной морской зоны (корвет) «Индепенс» (США)

Большинство кораблестроительных программ формируется исходя из требования по замене существующих кораблей, которые были построены в период 1980–2000 гг. По замыслу разработчиков перспективных НК, они должны отличаться гибкостью тактического использования. В частности, борьба с пиратством, с незаконной миграцией и наркотрафиком обусловила необходимость наличия на борту не только палубных вертолетов, но и быстроходных катеров и ССО. Одно из ключевых требований, предъявляемых к перспективным НК, которые будут вводиться в 2020–2030 гг., — модульный принцип строительства и возможность размещения оборудования и вооружения в стандартных 20-футовых контейнерах. Одновременно с традиционными боевыми возможностями, присущими кораблям класса «фрегат», перспективные корабли будут иметь возможность решения задач ПЛО.

Среди перспективных многоцелевых НК особенно выделяется фрегат, создающийся по проекту «Type 26 GCS». Из будущих возможностей и характеристик корабля впечатляет предварительная оценка малозаметности фрегата – РЛС противника будут определять его как обычную рыбацкую лодку (настолько маленьким он будет виден на экранах радаров). Вооружение многоцелевого фрегата будет включать в себя противокорабельный комплекс (вертикально расположенные ПУ), артиллерийские орудия (в том числе зенитные), радиолокационное оборудование, вертолеты и беспилотники, противовоздушное и противолодочное вооружение.

Type 26 GCS – это единый корабль боевого назначения, ранее позиционировался как корабль будущего (для ВМС Великобрии-

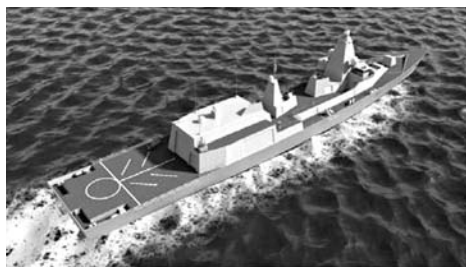

Многоцелевой английский НК типа 26

тании). Разработка проекта ведется по программе многоцелевого развития боевого корабля для военно-морских сил Великобритании. Корабль основан на предыдущих проектах С1 и С2 и является универсальным кораблём с возможностью быстрой смены задач корабля в море и его боевых возможностей, исходя из стратегической обстановки.

Фрегат будет иметь гибкую и модульную конструкцию, что позволит ему легко адаптироваться к новым видам вооружения и оборудования без ущерба малозаметности корабля и быстро «переформатироваться» в другой вид корабля. Фрегат получит надувные лодки с жестким корпусом, беспилотные аппараты, вертолет и буксируемый гидролокатор, которые будут установлены в специальных рампах.

Фрегаты ПЛО «ASW» получат стандартный корпус и противолодочное оборудование (активные и пассивные гидролокаторы и др.), новейшую систему управления огнем, противокорабельными ракетами большой/средней дальности, комплекс ПВО и радиолокационные станции. Модульная система корабля позволит устанавливать ракетные комплексы и радиолокационное оборудование по требованию заказчика. Многоцелевой фрегат «GP» получит универсальный отсек, в котором будут размещаться беспилотники надводные и подводные, надводные катера. Он сможет выполнять задачи по борьбе с пиратством и участвовать в контртеррористических операциях. Внутреннее пространство может быть изменено для участия корабля в ликвидации последствий стихийных бедствий, спасательных и гуманитарных операциях – добавляется до 84-х дополнительных спальных мест.

Не менее интенсивно в настоящее время развиваются ВМС Бразилии, Индии, Японии, Израиля, Мексики.

Несколько слов о современном состоянии и перспективах развития отечественного ВМФ, который в настоящее время начал свое очередное в истории возрождение.

По данным, представленным в интернете, Военно-морской флот России включает в себя следующие объединения: 4 флота — Балтийский флот, Черноморский флот, Северный флот и Тихоо-

кеанский флот, а также Каспийскую флотилию. По данным на конец 2010 года, в течение пяти лет (с 2011 до конца 2015 года) в боевой состав ВМФ РФ должны войти 35 кораблей, а именно: четыре ракетных подводных крейсера стратегического назначения (РПКСН) проекта 955/955А/955У, два многоцелевых атомных подводных ракетных крейсеров (МПЛАТРК) проекта 855/855М, две дизель-электрические подводные лодки (ДЭПЛ) проекта 677 и три проекта 636. 3, два фрегата проекта 22350 и три проекта 11356М, пять корветов проекта 20380 и один проекта 11661К, пять малых ракетных кораблей (МРК) проекта 21631, два малых артиллерийских корабля (МАК) проекта 21630, два больших десантных корабля (БДК) проекта 11711. В декабре 2010 года стало окончательно известно, что Франция выиграла тендер на поставку ВМФ России 4 десантных вертолётоносных кораблей-доков Мистраль.

Более 40 надводных военных кораблей (дальней и ближней морских зон) и катеров в настоящее время строятся на верфях РФ. В госпрограмме вооружений на 2011–2020 годы для переоснащения ВМФ заложено около 4,7 триллиона рублей. В 2011 году на строительство атомных подводных лодок, фрегат, судоремонт и техническое обслуживание кораблей в федеральном бюджете было выделено 85 миллиардов рублей, в текущем — свыше 93 миллиардов рублей.

Однако по-прежнему значительная часть кораблей ВМФ России небоеспособна и числится в боевом составе лишь номинально, а дальние походы отдельных крупных боевых кораблей не обходятся без сопровождения спасательных буксиров.

В период с 2008 по 2011 годы ВМФ пополнился пятью новыми боевыми кораблями: ДЭПЛ Б-90 «Саров», ДПЛ Б-585 «Санкт-Петербург», АПЛ К-152 «Нерпа» (принято решение о передаче в лизинг Индии), фрегат «Ярослав Мудрый», корвет «Стерегающий». Также Министерство обороны заключило контракты на строительство ещё 11 корветов, 6 фрегат, 5 дизельных подводных лодок, 2 атомных подводных лодок, 4 подводных стратегических ракетноносцев, 5 малых ракетных кораблей, 2 малых артиллерийских корабля, 2 больших десантных корабля.

Для сравнения советский надводный ВМФ в конце 1980-х годов имел в своём составе: 4 авианосных крейсера, 2 противолодочных крейсера-вертолётносца, около 160 надводных кораблей дальней морской зоны (крейсеров, эсминцев, больших противолодочных кораблей и сторожевых кораблей 1-го ранга). К 2011 году в составе ВМФ России боеспособны только один авианосный крейсер, четыре крейсера, шесть эсминцев, десять больших противолодочных кораблей и пять сторожевых кораблей: всего около 25 единиц надводных кораблей 1-го и 2-го рангов.

В рамках ГПВ-2020, до 2020 года для ВМФ предполагается построить до десяти ракетных подводных крейсеров стратегического назначения проекта 955 «Борей» и столько же — многоцелевых атомных подводных лодок проекта 885 «Ясень», 20 дизельных (НАПЛ) подводных лодок, 6 - составят лодки проекта 636.3 «Варшавянка», и 14 лодок доработанного проекта 677 «Лада», 4 вертолётносца «Мистраль», 8 фрегатов проекта 22350, 6 фрегатов проекта 11356, 35 корветов, из них не менее 20 корветов проектов 20380 и 20385, не менее 9 малых ракетных кораблей проекта 21631, 6 больших десантных кораблей проекта 11711, серию базовых тральщиков проекта 12700 «Александрит», не менее 10 малых десантных кораблей на воздушной каверне проекта 21820 «Дюгонь». Дополнительно планируется провести крупномасштабную модернизацию ТАВКР проекта 1143 «Адмирал флота Советского Союза Кузнецов» (с 2012 до 2017 гг.), четырех тяжелых атомных ракетных крейсеров проекта 1144 «Орлан»: «Адмирал Нахимов», «Адмирал Лазарев», «Адмирал Ушаков», «Петр Великий» (до 2020) и подводных лодок проекта 949А «Антей».

Кроме того, заканчивается проектировка нового эскадренного миноносца с ЯЭУ. На основе перспективного проекта планируется построить до 2022 года 6 таких кораблей.

ВМФ России также должен получить 14–16 новейших эсминцев в течение 15–20 лет, строительство первого эсминца может начаться уже в 2012 году, также идет строительство вспомогательных судов.

Состав ВМФ РФ по состоянию на 6 февраля 2013 года, по данным Интернет-ресурсов, представлен в следующей таблице.

Таблица 7. 16

Класс	БФ	ЧФ	СФ	ТОФ	КВФл	Суммарно
Атомные подводные лодки с баллистическими ракетами	-	-	10	3	-	13
Атомные подводные лодки с крылатыми ракетами	-	-	3	5	-	8
Атомные подводные лодки многоцелевые	-	-	14	6	-	20
Атомные подводные лодки спецназначения	-	-	8	-	-	8
Дизельные подводные лодки спецназначения	-	-	1	-	-	1
Дизельные подводные лодки	3	2	8	8	-	21
Всего подводных лодок: 71						
Тяжелые авианесущие крейсера	-	-	1	-	-	1
Тяжелые атомные ракетные крейсера	-	-	2	1	-	3
Ракетные крейсера	-	1	1	1	-	3
Большие противолодочные корабли	-	1	5	4	-	10
Эскадренные миноносцы	2	-	2	4	-	8
Корветы	2	-	-	-	-	2
Сторожевые корабли	2	3	-	-	2	7
Малые противолодочные корабли	7	7	6	8	-	28
Малые ракетные корабли	4	4	3	4	-	15
Ракетные катера	7	5	-	11	5	28

Малые артиллерийские корабли	-	-	-	-	4	4
Артиллерийские катера	-	-	2	-	5	7
Морские тральщики	-	7	4	2	-	13
Базовые тральщики	5	2	6	7	2	22
Рейдовые тральщики	15	2	1	-	5	23
Большие десантные корабли	4	7	4	4	-	19
Десантные корабли на ВП	2	-	-	-	-	2
Десантные катера	3	2	4	4	7	20
Всего боевых кораблей и катеров: 207						

Таким образом, учитывая роль и значение Мирового океана в XXI веке, многие государства мира озабочены развитием своих Военно-морских сил.

В настоящее время в мире можно выделить 20 государств с развитым ВМФ: США, РФ, Китай, Япония, Великобритания, Франция, Италия, Индия, Тайвань, Индонезия, Испания, Южная Корея, Бразилия, Турция, Австралия, Греция, Германия, Нидерланды, Перу, Сингапур.

Совокупный тоннаж Военно-морских флотов всех стран мира превышает 85 млн. тонн. Расходы мира на ВМС превышают 210 млрд. \$ в год. Только США имеют военный флот, совокупный тоннаж которого составляет 3,1 млн. тонн, дополнительно союзники США располагают военно-морскими силами суммарного водоизмещения 4,2 млн. тонн. Для сравнения, Россия совместно с Китаем имеют ВМФ суммарным водоизмещением менее 1,2 млн. тонн.

Сегодня соотношение сил ВМФ РФ и стран НАТО в Мировом океане соотносится как 1:10. Такое положение для Великой морской державы России не допустимо, тем более нам есть что защищать, в том числе и в Мировом океане.

В последнее время в зарубежном военном кораблестроении стали широко применяться наиболее перспективные нанотехнологии.

7. 8. Применение нанотехнологий в военном деле

Современная геополитическая ситуация в мире во многом опирается на систему глобального контроля вооружений. В последнее время система глобального контроля свидетельствует о динамично развивающейся революции в военном деле. Многие аналитики революцию в военном деле в определенной степени связывают с современными достижениями науки наноразмерного состояния и нанотехнологиями. В этом отношении особым вниманием пользуются прогнозы внедрения в военное дело нанотехнологий американских аналитиков Л. Хэмли и С. Мецца. Например, согласно прогноза Л. Хэмли, массовое военное применение нанотехнологий ожидается примерно через 20 лет. По мнению этого аналитика, в военном деле уже в ближайшее время следует ожидать биологическое оружие триггерного действия, использование так называемых боевых насекомых, массовое применение «наблюдающей или умной пыли» и т. д. Фундаментальную научную основу перспективного универсального «нанооружия» будут составлять: генетика, нанотехнологии и робототехника. Прогноз С. Мецца предполагает использование в боевых действиях микросистемой техники и нанотехнологий уже через 10–15 лет. В качестве вариантов нанооружия рассматривается применение клопов-роботов, создание наноспутников и наступление эпохи сетевых войн, а также использование боевых животных после имплантации в организмы датчиков и управляющих систем. Уже первый опыт применения нанотехнологий в военном деле свидетельствует о потенциальной возможности создания универсальной системы тотального контроля и наблюдения. Аналитики так оценивают потенциальные возможности такой системы:

- полный контроль над инфраструктурой;
- контроль за любым передвижением;
- контроль за состоянием организмов людей;

- контроль за психикой и сознанием;
- контроль общества в целом и т. д.

В реальной практике внедрение системы тотального контроля на базе нанотехнологий способно обеспечить манипулирование обществом, деградацию социальных структур, сверхзависимость общества от программных средств и, в конечном счете, распад цивилизации или конкретного государства.

Коротко остановимся на перспективах применения нанотехнологий в военном кораблестроении, а также при создании перспективных систем вооружения и военной техники. К сожалению, такой опыт имеет место в основном за рубежом. Говоря о значении нанотехнологий применительно к военным проблемам, член Объединенного комитета начальников штабов США Д. Джеримайя еще в 1995 году заявлял: «Нанотехнологии способны радикально изменить баланс сил, даже в большей степени, чем ядерное оружие». Американский военный аналитик Том Маккарти утверждает, что «нанотехнологии фундаментально изменяют характер войны будущего». По его словам, нанотехнологии делают боевые действия более опасными и опустошительными. Это действительно так. Различные технологии молекулярной сборки и конструирования, характерные для нанотехнологий, позволяют создавать невидимое оружие, более жестокое по отношению к людям, чем химическое или биологическое оружие. Тем более что уже сегодня ученые практически приступили к созданию искусственных бактерий, научились автоматизировать технологию сборки их ДНК, чтобы в дальнейшем создавать более сложные и исключительно опасные, и, что характерно, не всегда подконтрольные живые организмы.

В ходе военных действий армии будут уничтожать людей, а не военную технику или промышленные предприятия. В разработанной в США концепции операций вооруженных автономных систем подчеркивается, что главная задача армии – не «выигрыш войны», а «выигрыш мира». Другими словами, военная операция должна молниеносно парализовать все сферы деятельности противника.

Самая простая задача, видимо, будет состоять в физическом уничтожении противника с помощью микрозарядов взрывчатки.

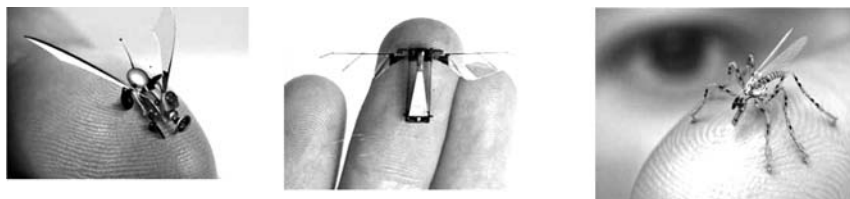

Наноробот-носитель заряда или яда

Сброшенное с беспилотного самолета облако искусственных нанороботов автоматически найдет самые недоступные цели. Нанотехнологии также позволяют создать устройства размером с мельчайшее насекомое, впрыскивающее яд. Примечательно, что вместе со средствами нападения в США разрабатываются и средства защиты. Так, компания NanoScale Materials Inc. предложила продукт на основе нанотехнологий, который нейтрализует токсичные химикаты. Порошок состоит из активных наночастиц, которые связывают и дезактивируют около 24 известных токсичных соединений. Американская армия уже объявила о планах массовой замены солдат роботами. Ожидается, что к 2015 году около трети военной техники США будет работать в полуавтономном режиме. А ее эффективность будет проверяться, как водится, в локальных конфликтах.

В качестве одного из первых и наиболее показательных вариантов использования нанотехнологий в военных целях специалисты приводят пример создания образца дамасской стали, полученной ещё в XVI веке. При исследовании сабли, хранящейся в Бернском историческом музее, ученые Дрезденского технического университета обнаружили на её поверхности многослойные углеродные нанотрубки, заполненные внутри карбидом железа. Именно такое решение и обеспечивало дамасской стали невиданную и до настоящего времени прочность.

В настоящее время разработки нанотехнологий находят применение в Вооруженных силах США, стран НАТО, Израиля и сил самообороны Японии. Военные исследования в области нанотехнологий ведутся по следующим основным направлениям:

- энергетические ресурсы и боеприпасы;

- обеспечение скрытности и защиты объектов по физическим полям (обеспечение невидимости объектов);
- защитные (в том числе и бронезащитные) и самовосстанавливающиеся системы, позволяющие автоматически восстанавливать поврежденные поверхности и несущие конструкции вооружения и военной техники, а также проводить их маскировку, изменяя цвет наружных поверхностей;
- системы связи, устройства и средства обнаружения химических и биологических загрязнений и др.

Только на исследования и оценку эффективности применения «нанокраски», которая позволяет с помощью системы оптических матриц придать боевой технике эффект невидимости, Министерство обороны США выделяет около двух миллиардов долларов в год.

В результате внедрения нанотехнологий в США уже в ближайшее время ожидается появление принципиально новых способов маскировки, так называемых способов «трехмерной маскировки».

Усилиями ученых сегодня создаются новые виды вооружения и боеприпасов, различные средства защиты военных объектов и личного состава, различного рода наносенсоры и наноэлектронные устройства. Чаще всего, говоря о новых образцах нанооружия, в средствах массовой информации приводятся примеры, связанные с созданием так называемого вакуумного оружия, например, вакуумных авиационных бомб. Право относить вакуумное оружие к новой разновидности нанооружия связано только с тем, что принципиально уменьшается размер распыляемого вещества. В свою очередь, чем меньше размер распыляемого вещества, тем выше его проникающая способ-



Примеры реализации
СТЭЛС технологий

ность, больше площадь и объем распыления, а следовательно, и больше площадь поражения. Очевидно, что чем меньше дисперсность частиц, тем полнее и динамичнее сгорает распыляемое вещество, обеспечивая выделение максимальной энергии сгорания и скорости нарастания давления при меньшей массе заряда. По официальному сообщению бывшего начальника Генерального штаба ВС РФ генерала А. С. Рукшина, наиболее мощная в мире вакуумная бомба была испытана в РФ в сентябре 2007 года. В частности, начальник Генерального штаба РФ заявил: «Результаты испытаний созданного авиационного боеприпаса показали, что он по своей эффективности соизмерим с ядерным боеприпасом. Основные разрушения производит воздушная ударная волна и невероятно высокая температура. Все живое просто испаряется».

Кроме вакуумных зарядов, в качестве nanoоружия можно привести примеры создания так называемого графитового оружия, в котором широкое применение находят углеродные нанотрубки, а также снаряды с использованием обедненного урана. Эти виды оружия США в массовом порядке использовали, например, в Югославии. Однако первые вакуумные бомбы США применяли еще во Вьетнаме в 1969 году.

Особое внимание при разработке альтернативных вариантов nanoоружия зарубежные специалисты уделяют нанобиороботам. Биороботы в оборонной сфере могут оказаться более значимыми, чем ядерный или космический проекты. Речь идет о принципиальной возможности целенаправленного уничтожения отдельных групп людей или даже отдельного человека с автоматической селекцией целей по профессиональным, этническим или генетическим особенностям. Это даст невиданные возможности по управлению людьми. В сфере национальной безопасности все это с большой остротой ставит вопрос об эффективном асимметричном ответе. Учитывая глобальную потенциальную опасность nanoоружия, переговоры о запрещении гонки перспективных nanoоружий следует начинать уже сейчас.

Первые шаги в направлении использования нанотехнологии при ведении боевых действий уже сделаны и связаны эти шаги с внедрением так называемой «умной пыли».

Идея создания «умной нанопыли» позаимствована из повести Станислава Лемма «Непобедимый». В ее основе лежит использование микроробота – механизма микронного размера. Один микроробот почти ни на что не способен. Но собранные в одном месте тысячи роботов образуют ударную группу, готовую действовать по воле человека. По мне-

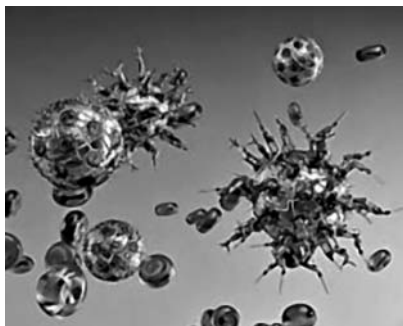

Микророботы

нию американских военных, ее можно применять, например, для поражения танков и другой боевой техники противника. Облако микророботов, несущих заряд, окутывает бронированную машину и взрывается. Хотя, видимо, по мере развития этой технологии, с подобной задачей смогут справиться один, два микроробота, а в перспективе для таких средств поражения не будет невыполнимых задач.

Недавно в Афганистане США испытали первую «умную пыль» — компьютерные микрочипы в пластиковой оболочке — микроскопические устройства-сенсоры с автономным питанием, обладающие функцией беспроводной связи. Американские военные применили несколько тысяч сенсоров для слежения за передвижением боевой техники. Хотя полноценная разведка с помощью «умной пыли» станет возможной не ранее чем через 7–10 лет, уже сегодня очевидно, что эта система обладает уникальными возможностями.

В Национальной лаборатории США еще в середине 90-х была создана модель автономного робота MARV объемом около 1 кубического дюйма. К 2000 году его размеры удалось уменьшить более чем в четыре раза. Эта крошечная машина имеет процессор с 8 килобайтами памяти, датчик температуры, микрофон, видеокамеру, химический сенсор, систему беспроводной связи. Группа таких микророботов может объединяться для решения задач под управлением центрального компьютера. Ожидается, что в будущем тысячи этих дешевых беспроводных сенсоров, размещенных в самых

различных местах, будут самостоятельно объединяться в сети и работать от встроенных источников питания по нескольку лет.

Говоря о масштабах и темпах внедрения нанотехнологий в военное дело, следует особенно подчеркнуть, что Оборонный бюджет США на 2008 год, определенный суммой 459,3 млрд. долл., включал в себя ассигнования в размере более 110 миллионов долл. на научно-исследовательские разработки в области нанотехнологий, которые имеют военное применение. В последующие годы доля средств, выделяемых на эти цели, возросла. В базовом бюджете МО США на 2011 год, который составляет 548,9 млрд. долл., доля исследований по нанотехнологиям превысит 160 млн. долл. Сегодня эта сумма практически удвоилась.

Исключительно перспективное направление использования нанотехнологий в военных целях связано с разработкой различных средств защиты, как военных объектов, так и непосредственно личного состава. Например, в Израиле под руководством доктора Менахема Генута на основе дисульфида вольфрама разработан уникальный конструкционный материал ArNano. По оценкам специалистов, это наиболее стойкий к удару материал из всех известных в настоящее время. Материал отнесен к так называемой «неорганической фуллереноподобной наноструктуре».

В армейской научно-исследовательской лаборатории США на основе «самосгущающейся жидкости», в которой находится взвесь кремниевых наноразмерных частиц, создана «натальная» «жидкая» броня для личного состава. Наличие в жидкости кремниевых наноразмерных частиц приводит к тому, что при сильном механическом воздействии жидкость сгущается, превращаясь в весьма эффективную броню. В частности, обширными исследованиями установлено, что при мощной ударной нагрузке на исследуемую полимерную наносистему происходит практически мгновенная диссипация энергии удара, которая затрачивается на образование высокопрочных гидрокластеров. Аналогичная «жидкая броня» создана и в РФ, в Зеленоградском Институте прикладных нанотехнологий. Отечественные специалисты при создании такой защиты обрабатывают традиционную баллистическую ткань гелевой композицией на основе фтора с нанострук-

турированными частицами оксида корунда. При ударном воздействии гелевая композиция с наночастицами оксида корунда мгновенно затвердевает, препятствуя разрушению ткани и снижая поражающее воздействие.

Особые успехи нанотехнологий в военном деле связаны с созданием маскировочных устройств или так называемых «плащей или пленок невидимок». Следует подчеркнуть, что теоретическую возможность создания материала с отрицательным коэффициентом преломления обосновал ещё в 1967 году советский ученый физик В. Г. Веселаго. Для изготовления маскировочного материала, как правило, широкое применение находят растворы фуллеренов, графены, углеродные нанотрубки.

В целом, на базе нанотехнологий уже сегодня разрабатывается целый спектр индивидуального защитного снаряжения. Например, фирмами предлагаются палатки, изготовленные из многофункциональной ткани, которая обеспечивает защиту личного состава от огнестрельного оружия, охлаждение и вентиляцию, и в то же время является маскирующим средством и сливается с окружающей средой. Современная одежда военнослужащего в бою будет иметь несколько слоев: нижнее белье костюма, — легкое, влагопроницаемое, защищающее от ультрафиолета и не впитывающее запахи; следующий слой – бронезащита от пуль, осколков и ножевых ран; и, наконец, слой биоинженерной медицинской помощи, которая будет обеспечивать дозированную подачу лекарства в случае получения боевых ранений. Далее следует шлем с датчиками избыточного давления для сбора информации о любых потенциальных травмах головы, а также специальные поляризованные очки, перчатки с встроенными сенсорами и, наконец, носимый компьютер, который позволяет ориентирование с помощью GPS, обнаружение неприятеля и наведение оружия на цель по акустическому или иному каналу. Основу носимой защиты до настоящего времени составляют композитные синтетические волокна, например, «Кевлар» или «Дупеета». Разработанный голландской компанией DSM материал «Дупеета» отличается положительной плавучестью, стойкостью к влаге и свету и состоит из полиэтиленовых волокон, которые в 15 раз прочнее стали и на 40% прочнее,

чем армидные волокна, использующиеся в «Кевларе». По мнению специалистов, большая часть снаряжения, находящегося сегодня в разработке, напрямую зависит от результатов исследований в области нанотехнологий, в частности от технологии создания одностенных углеродных нанотрубок, которые в 100 раз превосходят сталь по прочности и в 6 раз легче. Наиболее прочным и одновременно наиболее тонким материалом в настоящее время является графен. Превращая одностенные углеродные нанотрубки в волокна, ткани, текстиль и мембраны в обеспечение «поверхностной функциональности» можно обеспечить защиту от баллистического оружия или любых других природных или химических угроз, используемых противником на поле боя, дополнительно делая форму огнестойкой и взрывозащищенной. Таким образом, уже в ближайшее время боевая форма военнослужащих, благодаря нанотехнологиям, станет индивидуальной биосистемой.

Нанотехнологии лежат в основе совместного проекта Европейского Оборонного Агентства по разработке всеобъемлющей многофункциональной защитной системы для Европейских сил, известного под названием «EPIDARM». Исследователи Института МИТ по программам Технологии солдат в Массачусетсе, финансируемые МО США, разрабатывают поверхностно-активные многофункциональные ткани с использованием нанотехнологий, которые планируется включить в процесс изготовления боевых костюмов. Не менее широкое применение найдут нанотехнологии в ближайшее время и в полевой медицине. Например, в течение ближайших 10 лет на вооружение армии США поступит униформа, которая будет способна превращаться в шины для защиты переломов, или которая сможет впрыскивать лекарства, а также использоваться для постановки быстрых диагнозов в случае получения боевых ранений.

Кроме отмеченных выше проектов, за рубежом активно проводятся исследования по созданию датчиков, в основе чувствительного элемента которых используется целый слой молекул ДНК. Спектр индивидуальных средств защиты военнослужащего с использованием нанотехнологий также достаточно широк и включает широкую номенклатуру изделий: от защитных перчаток, кото-

рые не пропускают токсичные вещества на кожу человека, до специальных кремов, снижающих токсичность патогенов. Для обезвреживания боевых ОВ успешно используются порошки из активных наночастиц (нанопорошки). Нанопорошок, связывающий и деактивирующий десятки (в перспективе – сотни) токсичных соединений, может быть использован при отрицательных температурах и в различных средах. Прошли апробацию наносоединения фуллеренов с антителами для защиты от спор бактерии *Bacillus anthracis* – наиболее распространенных боевых бактериологических агентов. Нанопрепарат убивает эти споры, не позволяя размножаться в организме до концентраций, несовместимых с жизнью человека.

По оценкам ведущих отечественных и зарубежных ученых, нанотехнологии в перспективе в целом кардинально изменят систему медицинского обеспечения боевых действий. Перспективным направлением практической реализации достижений нанотехнологий для повышения эффективности медицинского обеспечения ведения боевых действий может рассматриваться создание устройств диагностики физиологического состояния военнослужащих. Предполагается, что такие устройства будут осуществлять съём и передачу данных о физическом состоянии (пульс, температура тела, кровяное давление, энцефалограмма, кардиограмма, водный баланс, поглощенная доза радиации, потраченные калории) на микрокамеру, проектирующую изображение на сетчатку глаза. Информация может проецироваться и на встроенные в шлемы гибкие дисплеи (по аналогии с игровыми монокулярами и шлемами виртуальной реальности).

Таким образом, перспективная экипировка, по представлениям разработчиков, будет являть собой некий биоэлектронный и материалосвязующий комплекс «военнослужащий – обмундирование – оружие». Элементы такого комплекса настолько тесно связаны между собой, что при полной экипировке «идеальный солдат» будет представлять собой военнослужащего, информационно и энергетически автономного, быстро и точно действующего, выживающего в запредельных условиях боя и окружающей среды. Отличительной особенностью экипировки будущего но-

вого поколения явится наличие системы экзоскелета. Конструктивно экзоскелет будет представлять собой облегченный механический костюм с многочисленными нанодатчиками, соединенными со встроенным компьютером, и системой электроприводов с тяговыми усилиями до 100 кг.

Как показывают предварительные оценки, включение таких устройств в подсистему жизнеобеспечения боевой экипировки сможет значительно повысить выживаемость военнослужащих на поле боя.

Результаты исследований в области нанотехнологий могут найти практическое применение для осуществления лечебно-диагностических мероприятий в условиях военных госпиталей на этапе оказания специализированной медицинской помощи.

В апреле 2001 года Научно-исследовательская лаборатория ВМС США NRL приступила к созданию Института наноауки – NIST. Институт начал свою научно-исследовательскую деятельность уже в 2003 году. Все подразделения института были укомплектованы современным оборудованием, предназначенным для работы с наноразмерными образцами, прецизионными системами измерений с высочайшим разрешением, средствами тестирования образцов, системами их хранения, средствами точного выставления образца на заданную позицию и др. оборудованием. Созданный институт был предназначен для выполнения различных междисциплинарных исследований в области наноауки и нанотехнологий с целью разработки новых конструкционных материалов, систем, устройств, базирующихся на использовании новых принципов и подходов.

По состоянию на февраль 2007 года, вклад отдельных стран мира в общий объем глобальных инвестиций на исследования и применение нанотехнологий представлялся следующим образом: США – 28 %; страны Западной Европы – 25 %; Япония – 24 %; Китай, Южная Корея, Канада, Австралия и др. страны – 23 %.

Наибольший объем исследований по нанотехнологиям в интересах МО в США в настоящее время выполняют:

- Центр инноваций в наноауку в интересах обороны, основанный в 2003 году;

- Управление перспективных исследований МО DARPA;
- Управление микромеханических систем МО;
- Институт оборонных нанотехнологий, созданный при Массачусетском технологическом институте.

Институт оборонных нанотехнологий разработал перечень основных направлений применения нанопродукции в интересах МО США на период до 2025 года. Данный перечень включал в себя:

- ПРО от БР;
- коммуникационные и информационные системы;
- защита от биологического и химического оружия;
- энергетические установки;
- системы накопления энергии;
- системы кондиционирования;
- системы мониторинга здоровья личного состава.

Специалисты Великобритании, используя нанотехнологии, ведут разработку новых теплостойких материалов, новых систем оценки состояния раненых и их лечение, совершенных электронных систем, миниатюрных систем связи и обработки информации. Нанотехнологии также используются применительно к разработке новых видов оружия как летального, так и не летального действия. Наибольший объем исследований в интересах МО Англии выполняют:

- Исследовательский научный и технологический центр МО,
- Управление исследований и развития оборонных технологий МО,
- Ежегодный суммарный объем инвестиций в нанотехнологии в интересах МО не превышает в Великобритании 3 млн. дол.

Основная цель исследований по нанотехнологиям при создании морской техники направлена на повышение боеспособности и безопасности кораблей в море, в местах их базирования, при одновременном сокращении личного состава. Первое практическое приложение нанотехнологий зарубежные специалисты связывают с созданием так называемых «умных материалов, пригодных для использования в условиях высокоагрессивной мор-

ской среды», созданием помехоустойчивых антенн, разработкой высокоэффективных интерфейсов; компьютерными технологиями; совершенствованием систем связи и т. д.

Примером практического применения нанотехнологий для совершенствования морского оружия и вооружения является американская ракета ЗУР SM-3. На обтекатель и носовую часть ракеты было впервые нанесено покрытие с использованием наноструктурированного димера монооксида азота N_2O_2 . Наноструктурированные материалы также использованы в составе носовой оконечности ракеты. Другим примером применения нанотехнологий является созданная в США ракетная система LAM. В данной системе впервые был применен нанопорошок из арсенида галлия GaAs.

Таким образом, одним из основных направлений исследований в области нанотехнологий применительно к военным изделиям является наноинженерия поверхностей, и в первую очередь создание методов и технологий формирования поверхностей с заданными прочностными, трибологическими и отражательными свойствами. Главной задачей наноинженерии поверхностей является создание на этих поверхностях универсальных полифункциональных покрытий. Например, создание таких покрытий на подводной части корпуса боевого надводного корабля, на поверхностях различных движителей упрощает решение проблемы акустического поля и уменьшает сопротивление движению корабля.

В корабельных системах в первую очередь находят применение новые нанокпозиционные материалы, обеспечивающие уменьшение массы и высокую коррозионную стойкость по сравнению с традиционно используемой сталью. Одним из наиболее ярких примеров широкого использования новых композиционных наноматериалов стало строительство в Швеции корветов типа «Visby»



Корвет типа «Visby»

Корпус корвета был изготовлен из «сэндвичевого» материала на основе

углепластика. На данном корабле также широко применено наноуглеродное антифрикционное покрытие NFC. Для данного корабля было разработано и наноструктурированное покрытие канала ствола артиллерийской установки, которое существенно уменьшало интенсивность эрозионного износа.

ВМС США изучают возможность применения нанотехнологий для снижения термомеханической эрозии, возникающей при стрельбе управляемыми снарядами увеличенной дальности Mk 171 ERGM, разработанными для нового 127-мм артиллерийского комплекса. Существенный интерес представляют разработки специалистов США наноматериалов, защищающих различные поверхности от микроорганизмов. Поскольку применение одного из эффективных веществ защиты от микроорганизмов – трибутилового олова – запрещено практически во всем мире, специалистами разработаны не менее эффективные средства, включающие в свой состав наночастицы оксида меди, наночастицы соединений цинка, наночастицы алюминия и серебра, размерностью менее 100 нм. Разработанные наноматериалы обладают противогрибковым, противобактериальным и противомикробным действием.

В последнее время появились публикации о широком применении на кораблях ВМС НАТО различных керамических нанопокровов. Например, ведущей фирмой в США по разработке керамических нанопокровов является фирма Inframat Corporation. Данная фирма разработала технологию нанесения нанопокровов состава Al_2O_3/TiO_2 . Согласно данным фирмы, на кораблях ВМС США установлено более 150 объектов, где применено нанокерамическое покрытие. Например, нанокерамическое покрытие используется на перископах, оптронных системах и выдвижных устройствах подводных лодок. Ещё одним неординарным примером возможного использования наноструктурированного материала на кораблях может стать так называемый «нанодёрн», предназначенный для нанесения на корпус корабля с целью снижения сопротивления трения при его движении.

Перспективными для военных целей являются полупроводниковые лазеры на основе наноструктур, например, лазеры на основе ассиметричных гетероструктур. На завершающей стадии раз-

работки находятся и твердотельные лазеры на наноструктурированных активных средах.

Современные нанотехнологии позволяют разработать материалы, обладающие исключительно высокой степенью водоотталкивания. Например, американским исследователям из университета штата Висконсин удалось создать с помощью нанотехнологий материал, обладающий почти нулевой смачиваемостью. При этом наноматериал практически в равной степени отталкивает различные жидкости, включая воду, масло, растворители, моющие и очищающие средства. Кроме того, была установлена ещё одна уникальная способность такого материала: проницаемость для жидкости можно менять с помощью электрического тока.

Работы по созданию поверхности, отталкивающей жидкости, проводились и ранее. Однако основным подходом ученых была разработка химического покрытия для материала. Основным недостатком такого метода является то, что каждое покрытие отталкивает лишь определенный, достаточно небольшой спектр жидких сред. Кроме того, для некоторых сред, например, масла, вообще не было создано эффективных отталкивающих покрытий.

Наноструктурированная поверхность отличается от химических покрытий тем, что отталкивает практически любые среды – и воду, и спирт, и масло, и щелочи. Другим уникальным свойством такой наноразмерной защиты является возможность управления её свойствами, например, с помощью электрического тока. В результате электрического или электромагнитного воздействия на наноструктурированную поверхность её отталкивающие свойства исчезают, и жидкость мгновенно задерживается на модифицированной поверхности. Это свойство делает наноструктурированную поверхность высокоэффективным материалом для использования, например, в различных химических реакторах. В машиностроении и судостроении спектр ее применения может быть также достаточно широк. В частности, можно покрывать таким нанослоем лопасти вертолетных винтов для предохранения их от обледенения. Особой областью применения нанозащитного материала являются морские сооружения, которые используются в Северных широтах.

Существенное место в перспективах использования нанотехнологий на кораблях ВМС НАТО отводится нанотрубкам. Предполагается, что нанотрубки найдут широкое применение для разработки ЭХГ, коаксиальных кабелей, систем подачи топлива, электромагнитных экранов.

В настоящее время накоплен достаточный опыт промышленного использования наноструктурированного материала для создания высокоэффективных экранов для защиты от электромагнитного излучения. На базе наноструктурированного материала из оксинитрида алюминия создаются оптически прозрачные окна различных обтекателей.

В 2004 году на авиасалоне в Великобритании фирмой AMS была впервые представлена нано-РЛС, основанная на сочетании фотонных и нанотехнологий. Например, излучатели станции были созданы на базе нанотрубок, высокоэффективных фотонных материалов и нанотехнологических хромофоров на основе органических наноматериалов. Конечно название «нано-РЛС» следует считать условным.

В прошлом году американская фирма Korin Corporation объявила о разработке бинокулярных активных матричных жидкокристаллических дисплейных модулей, созданных с использованием нанотехнологий.

Следует особенно подчеркнуть, что из всего многообразия перспективных направлений развития нанотехнологий в настоящее время и в ближайшем будущем будут внедрены только полифункциональные наноструктурированные покрытия. Таким образом, с уверенностью мы можем говорить о ближайшей перспективе наноинженерии поверхностей, которая, конечно, не имеет прямого отношения к нанотехнологиям по Дрекслеру (технологии «снизу-вверх»). Конечной целью наноинженерии поверхностей является создание так называемых интеллектуальных саморегулирующихся и самонастраивающихся поверхностей, в том числе и поверхностей различных соединений. Конструкционные материалы, поверхности которых обладали бы одновременно высокими прочностными, антифрикционными, антикоррозионными свойствами, отрицательным коэффициентом пре-

ломления, могут быть реально получены путем нанесения специальных наноструктурированных покрытий. Номенклатура материала, из которого могут быть получены такие покрытия, и технологии их нанесения весьма разнообразны.

Это реальная перспектива как у нас, так и за рубежом. Поэтому основное внимание специалистов должно быть сосредоточено на создании эффективных, универсальных и безопасных технологий нанесения таких полифункциональных наноструктурированных покрытий. Наибольших успехов в деле разработки технологий нанесения наноструктурированных покрытий в интересах ВМС добилось отделение материалов и технологий НИЦ ONR ВМС США. Во многом благодаря специалистам этого отделения использование наноструктурированных покрытий на комплектующих изделиях для кораблей ВМС США нормируются специальным стандартом MIL STD 1687A. Все применяемые в ВМС США наноматериалы сведены к четырем типам: наноматериалы со сферическими наночастицами, слоистые наноматериалы, волокнистые и зернистые наноматериалы. Ещё начиная с 1997 года, исследования по отработке технологий нанесения наноструктурированных покрытий в США выполняет консорциум в составе фирм Inframat, Inc. и A&A Company, университета University of Connecticut, института Stevens Institute of Technology, отделения Carderock Division НИЦ надводных систем ВМС NSWC и верфи Pugel Sound Naval Shpyard. Научное руководство консорциумом осуществляет университет University of Connecticut и фирма Inframat, Inc. Финансирует все работы НИЦ ONR ВМС США. В научном плане специалисты консорциума длительное время работают над проблемой взаимосвязи между наноразмерными структурами и макроразмерными свойствами. По мнению специалистов консорциума, одной из наиболее перспективных технологий нанесения нанопокровтий является технология плазменного напыления. Оптимальным по своим свойствам признано композиционное структурированное покрытие, состоящее из ультрадисперсной смеси двух керамик – окислов алюминия (одна доля) и титана (13 долей). Процесс плазменного напыления в принципе достаточно прост, но исключительно сложен и нетехнологичен в своем практическом осуществлении. В первую

очередь сложность практического осуществления процесса нанесения нанокерамического покрытия определяется большим числом факторов, влияющих на структуру и свойства самого покрытия. Следует отметить, что и многочисленные отечественные технологии нанесения структурированного нанопокрыва, как правило, базируются на использовании лазерных устройств. В настоящее время распространены различные технологии нанесения покрытий. Например, низкочастотное плазменно-ионное распыление, гальванические методы, физическое распыление с осаждением, химическое газофазное осаждение, метод конденсации покрытий из плазмы в вакууме с ионной бомбардировкой поверхностей, ионное плакирование и катодное распыление, и многие другие.

Одним из перспективных направлений применения нанотехнологий является их использование для обеспечения радиационной, химической и биологической защиты войск.

Определенное значение для отечественного судостроения имеет проблема создания, производство и продвижение на рынок наноструктурированных коллоидных средств, например, различных гелей, смазок, смазочных масел, охлаждающих (в том числе смазочно-охлаждающих) жидкостей и других жидких препаратов. В поле зрения специалистов должна находиться и проблема создания строительных некомпозитов путем направленного формирования структуры материалов с использованием структурированных нанодисперсных модификаторов. Для судостроения особое место занимают композиционные и конструкционные материалы на основе технологий наноструктурирования графита.

На базе наноструктурированных материалов новое направление получает развитие нанопорошковой металлургии.

В настоящее время в интересах судостроения требуется систематизация этих и других технологий и выбор из них наиболее целесообразной. Например, весьма перспективным направлением является применение нанопорошков металлов для повышения теплоотворной способности ракетного топлива.

Следует подчеркнуть, что при активном участии авторов были проведены многолетние обширные испытания различных сортов топлив с добавками ультрадисперсных порошков из активных

минералов. В ходе исследований было установлено, что введение нанопорошков, например, серпентинита способствует повышению низшей теплотворной способности топлива до 10–15%, а также обеспечивает полноту выгорания топлива.

В заключение этого раздела авторам хотелось бы подчеркнуть, что уже в скором будущем нанотехнологии станут ключевой отраслью для создания сверхсовременного и сверхэффективного наступательного и оборонительного вооружения, а также высокоэффективных средств связи. Наличие таких предпосылок нельзя игнорировать, особенно с учетом планов широкомасштабного перевооружения армий США и НАТО на основе внедрения достижений нанотехнологий, первый этап которого должен завершиться на рубеже 2011–2015 годов.

7. 9. Перспективные образцы оружия современных войн

На протяжении всей истории развития человеческой цивилизации наиболее важные направления научных исследований, выполняемые практически во всех областях, были связаны с разработкой принципиально новых видов оружия. Действительно, вооруженная борьба была, есть и будет самым действенным инструментом разрешения любых межгосударственных конфликтов. Все необоснованно используемые сегодня политиками утверждения о якобы возможном мирном существовании различных государств на нашей планете, к величайшему сожалению, находятся в явном противоречии с естественным ходом развития мировой истории и самой природой человека. Поэтому не случайно военные расходы в мире в 2004 году превысили 1 трлн. долл. и приблизились к абсолютному рекорду, установленному на нашей Планете в период острого противостояния мировых систем. Теоретически в мире могут жить только абсолютно равные по своей мощи и потенциальным возможностям государства.

Сегодня уже стало совершенно очевидным, что в обозримом будущем крупномасштабных войн, в их классическом виде, не будет. Ещё виднейший военный теоретик Карл фон Клаузевиц

утверждал, что невозможно иметь вечную и неизменную теорию войны, которая раз и навсегда устанавливает неизбежность способов её ведения. Наш соотечественник А. Свечин писал: «Всякая эпоха имела собственные войны, свои собственные ограничивающие условия и свои предрассудки. Поэтому каждая эпоха сохраняет право на особую теорию войны». Объективное признание факта постоянной изменчивости форм войны, их подвижности и динамичности, принятие во внимание и как руководство к действию отсутствия универсальных рецептов ведения войны является условием нашей готовности к грядущим войнам. Специалисты в области военной науки сегодня приходят к единому выводу о том, что в организации войн будущего (по классификации специалистов — войн шестого поколения) не предвидится наличие фронтов, скорее всего не будет планироваться проведение стратегических операций как на морских, так и на континентальных театрах военных действий, не будет также никакого прорыва обороны и организации блокады. Реальным является практически мгновенный, мощный, согласованный по всем сферам и составляющим единый удар, основной целью которого следует считать разрушение всей системы управления, т. е. полное «ослепление» противника. Возможный и наиболее вероятный сценарий боевых действий противоборствующих группировок будет определяться структурой вооруженных сил, типами и видами оружия, находящегося в арсенале воюющих сторон. И наоборот, наличие определенных типов и видов средств поражения и обороны будет определять наиболее возможный сценарий боевых действий. В настоящее время в мире определилась перспективная тенденция создания так называемых многофункциональных, многопрофильных вооруженных сил. Такой подход к формированию силовой структуры государства приведет к сокращению создаваемых в последнее время в РФ многочисленных силовых ведомств. Для военных специалистов сегодня исключительно важно уяснить, что в возможной гипотетической войне будущего повторения планов операций, например, таких, как «Буря в пустыне» 1991 года или «Шок и трепет» 2003 года, не будет. В первую очередь это связано с тем, что в мире сегодня сложилась однополярная система, система, в которой существует одно

мощное государство и никто реально не может ему противостоять. Кроме этого, на вооружение многих передовых стран мира стало поступать принципиально новое оружие, так называемое оружие шестого поколения. Это оружие создается на новых физических и иных принципах с учетом последних научных достижений в области, например, радиолокационных и волновых систем. Оружие на новых физических принципах является средством вооруженной борьбы, действие которого основывается на использовании направленных высокоэнергетических излучений и полей, нейтральных или заряженных частиц, а также на других нетрадиционных способах полного или частичного поражения живой силы, боевой техники, объектов или территории противника. Некоторые типы оружия на новых физических принципах могут быть отнесены к оружию массового поражения, и его применение объективно приведет к новому революционному и чрезвычайно опасному скачку в развитии современного военного дела.

Название «оружие шестого поколения» впервые было использовано американскими специалистами после первой антииракской кампании. Созданное сегодня уникальное оружие также впервые в истории человеческой цивилизации сочетает в себе, практически в равной степени, новые высокие технологии и достижения боевой психологии, балансирующие, как утверждают отдельные специалисты, даже на «границах оккультных наук». Авторы данной статьи считают для себя очевидным, что основными носителями практически всех новых перспективных видов оружия в первую очередь являются боевые надводные корабли и подводные лодки. Поэтому все дальнейшие рассуждения о возможных вариантах боевого применения перспективного оружия следует соотносить с кораблями Военно-морского флота. Другой перспективы дальнейшего развития у ВМФ РФ нет. Современный боевой корабль, который сегодня закладывается на отечественных верфях, должен быть носителем оружия «шестого поколения». И скорее всего, он не будет участвовать в крупномасштабной морской операции. Отсюда вытекают и требования к его облику и установленному на нем морскому оружию.

Как ни парадоксально звучит, но в современных условиях атомное оружие – это оружие «прошлого века». Действительно, опыт

последних войн свидетельствует, что в современном мире геополитику изменило в первую очередь высокоточное оружие. В то же время только ядерное оружие было, есть и будет в перспективе наиболее веским аргументом сдерживания любой агрессии. Кроме того, наличие у любого государства ядерного оружия практически определяет вариант сценария ведения против него боевых действий. Естественно, самой главной и отличительной чертой будущей гипотетической войны с ядерной державой является быстрота нанесения по ней заданного упреждающего удара. Не случайно специалисты утверждают, что если в течение нескольких минут нападающая сторона не сможет уничтожить или нейтрализовать все носители стратегических ядерных сил и полностью исключить возможность применения тактического ядерного оружия – сторона нападения может считать «войну проигранной». В этом отношении американцы говорят о так называемой «пятиминутной войне» против России. Сегодня характеристики средств разведки американской орбитальной группировки таковы, что единственно возможной альтернативой сохранения отечественных стратегических ядерных сил является однозначный перенос их центра тяжести на подводные крейсера стратегического назначения. В условиях скоротечной войны основной и важнейшей задачей ВМФ становится задача сохранения этих объектов, а также обеспечение возможности применения ими ракетного оружия. Каковы же перспективы развития морского и другого оружия на ближайшую и далекую перспективу? Выполненные аналитические исследования позволяют говорить о развитии до 2015 года перспективных образцов практически всех видов оружия, о разработке новых универсальных принципов их создания и управления. Можно однозначно утверждать, что в основе формирования всех перспективных образцов морского оружия положен единый принцип: универсальность и открытая архитектура. Такой принцип позволяет создавать совершенные образцы оружия, сохранять и обеспечивать их высокую эффективность в течение всего жизненного цикла корабля путем проведения плановых модернизаций и переоборудования. При этом в ходе модернизационных работ в первую очередь изменениям подвергаются взрывчатые вещества (точнее сказать, система

воздействия), элементная база систем управления, а также организация и условия передачи управляющих сигналов в процессе боевого применения оружия. Силовые установки (двигатели), как правило, практически сохраняются, однако они создаются с достаточным запасом на модернизацию по мощности и типу применяемых топлив. Каждый вид образцов морского оружия имеет и свои характерные тенденции развития. Приоритет в мире по прежнему будет отдаваться так называемому высокоточному оружию, обеспечивающему максимальное отклонение от точки нанесения удара, не превышающее 5–10 м. Например, уже сейчас в войска РФ поступает новейший оперативно-тактический комплекс «Искандер» с дальностью стрельбы 500–600 км и точностью попадания +/- 3 метра. Предполагается, что управление ракетой будет осуществляться космической системой глобального наведения боевых средств. В отечественных конструкторских бюро разрабатывается вариант перспективной крылатой ракеты с дальностью применения до 7000 км, при этом отклонение от цели не будет превышать 5 метров. В своем послании Федеральному собранию В. В. Путин особенно отметил то, что в нашей стране «ведется работа по созданию оружия нового поколения, которое позволит охранять Россию и её союзников в долгосрочной перспективе». В качестве взрывчатого вещества примерно в равной степени предполагается использовать как обычные взрывчатые вещества, так и ядерные заряды. Однако в последние годы целый ряд исследовательских центров, фирм успешно занимаются разработкой средств поражения, основанных на иных физических принципах. Например, в США работы по созданию оружия на новых физических принципах активно ведутся ещё со времени президента Р. Рейгана. Коротко остановимся на анализе результатов выполненных за рубежом исследований в данной области. В основу разработанной в США долгосрочной программы было заложено стремление создать принципиально новый источник энергии, который по своей мощности не уступал бы ядерному оружию, по точности соответствовал бы лазерному оружию, и этот источник был бы легко управляемым. В соответствии с распространенной в открытой печати версией вариантом такого источника может являться так называемый

«искусственный протонный распад», при котором освобождается в тысячи раз больше энергии, чем при термоядерном взрыве. Ученые свидетельствуют, что использование «искусственного протонного распада» приведет к революционным военным технологиям. Это оружие и может стать основным стратегическим оружием гипотетической войны будущего и его массовое применение изменит дальнейший ход развития цивилизации и, в конечном счете, может способствовать гибели человечества. Наряду с указанным выше источником получения энергии в оружии будущего найдут применение устройства генерации акустических, импульсных, электромагнитных, сейсмических волн, а также другие источники, способные вызывать на нашей планете локальные и объемные пожары. Уже достаточно длительное время российские и зарубежные военные специалисты активно изучают возможность создания астероидного оружия. Принцип его применения состоит в изменении траектории движения астероида и его направлении на заданную область нашей планеты. Наиболее прогнозируемыми видами перспективного оружия являются микроволновое оружие, нетрадиционное химическое оружие, лазерное оружие, акустическое оружие, радиочастотное оружие, психотропное оружие, генетическое оружие, информационное оружие.

Действие радиочастотного оружия основано на воздействии на человека электромагнитного излучения. Но самый большой эффект от использования микроволновых устройств предполагается достигать за счет воздействия на электронные сети противника.

Основой микроволнового оружия являются мощные генераторы микроволнового излучения, оказывающие дистанционное воздействие на массы людей. Микроволновое оружие поражает человека узким пучком излучения, вызывая болевой шок и потерю сознания.

В качестве перспективного химического оружия возможно использование как традиционных газов и сильнодействующих транквилизаторов и галлюциногенов, так и применение экзотических материалов. К таким материалам, например, относятся тефлоновые «суперсмазки», превращающие все виды дорожного покрытия в «сверхскользящие поверхности», исключая воз-

возможность движения по ним всех видов транспорта, «цианокрилатные клеи», мгновенно склеивающие детали, узлы и устройства вооружения и военной техники, синтетические пены, сковывающие или существенно затрудняющие движение людей и техники и др. В последние годы в США принят на вооружение в качестве химического оружия «супертуман С-4-А», представляющий собой аэрозоль, непроницаемую для световых и тепловых излучений и исключающую возможность применения любых приборов и прицелов, в том числе и инфракрасных.

Акустическое оружие относится как к летальному, так и к нелетальному оружию. Поражающее действие акустического оружия основано на нанесении ущерба человеческому организму посредством удара воздушными волнами, находящимися за пределами звуковых частот. В настоящее время за рубежом созданы боевые генераторы ультразвуковых колебаний частотой 100 кГц и выше. Такие колебания поражают центральную нервную систему человека, вызывая сильную головную боль, головокружение, расстройства зрения и дыхания, конвульсии и потерю сознания. Сегодня среди отдельных специалистов появилось и постепенно укрепляется мнение, что акустическое оружие может быть страшнее атомного, оно способно вызывать массовый психоз и панику людей.

В последние годы по заказу Пентагона в США разрабатывается так называемое звуковое оружие. В его основе заложен один из самых страшных звуков для человека – голос плачущего ребенка, усиленный до 140 децибел. Данный звук вызывает у людей непреодолимое чувство страха, панику и сильнейшие головные боли. Принцип действия звукового оружия основан на поражающем воздействии на организм человека упругих волн низкой частоты (менее 16 Гц). Самым опасным для человека является диапазон частот от 6 до 10 Гц. При этом звук малой интенсивности вызывает у человека тошноту и звон в ушах. Кроме этого, у человека повышается температура, ухудшается зрение, появляется необузданный страх. Звук средней интенсивности расстраивает органы пищеварения, поражает мозг человека, вызывает паралич, общую слабость, а порой и слепоту. Самый мощный инфразвук способен остановить сердце, разорвать внутренние органы человека.

Первые образцы компактного лазерного оружия нового поколения, способного ослепить противника, были приняты на вооружение США в 1996 году. В конце двадцатого столетия разработаны и прошли предварительные испытания портативные ослепляющие лазерные установки, способные работать по площадям. Разработан и боевой поражающий химический лазер, способный уничтожить в полете снаряды установок залпового огня.

В последнее время специалисты все чаще обращают внимание на перспективы разработки и возможности скорого внедрения так называемого психотропного оружия. В качестве одного из вариантов такого вида оружия рассматривается «электромагнитно-импульсное оружие» (в литературе встречающееся под названием «электронной бомбы»). Различные варианты такого вида оружия генерируют микроволновый импульс мощностью в миллионы мегаватт и продолжительностью менее микросекунды. Как полагают специалисты-биофизики, импульс такой мощности способен вывести из строя практически все основные компоненты электронных схем управления и связи, а также причинить травматические повреждения центральной нервной системе человека. Самое страшное, что психотропное оружие является по своей сути «расово ориентированным оружием», которое можно настроить на конкретный индивидуальный генетический код, характерный для человека конкретной национальности. В качестве генетического оружия могут быть использованы специальные вирусы или бактерии, поражающие иммунную систему конкретного типа человека.

В ходе последней войны США против Ирака «электромагнитно-импульсное оружие» прошло практические испытания и показало свою высокую эффективность. Естественно, нравственная сторона данного вопроса США никогда не волновала.

Ещё более экзотическим, на первый взгляд, является голографическое оружие. Этот вид оружия специалисты также относят к психотропному оружию. Голографическое оружие основывается на возможности создания в атмосфере огромного виртуального образа, как правило, мифического героя, способного ввести людей в неуправляемое состояние ужаса и паники.

Особое место в арсенале перспективного оружия отводится авиационным бомбам определенной формы и исключительно большой массы. Это оружие способно проникать в землю на значительную глубину и при взрыве генерировать упругие колебания, распространяющиеся на значительные расстояния и способные вызывать разрушения любых искусственных строений как на поверхности земли, так и на любой глубине.

В последнее время в открытой прессе стала появляться информация о создании климатического или метеорологического оружия. Данный вид оружия впервые появился в США и предназначен для оказания управляемого влияния на климат. По мнению американских специалистов, основной целью применения этого вида оружия может стать снижение эффективности национального сельскохозяйственного производства, ухудшение снабжения продовольствием любого региона. Наиболее изученным и уже неоднократно реально использованным на практике способом применения метеорологического оружия является провоцирование ливней в определенных регионах.

Объектами воздействия сейсмического оружия являются точки напряжения тектонических пластов нашей планеты. Нарушение равновесия в таких точках приводит к сдвигу пластов земной коры, что естественно вызывает землетрясения, извержение вулканов, цунами и т. д. Действие этого оружия может быть вызвано ядерными взрывами или взрывами обычных бомб большой мощности вблизи сейсмоактивных районов.

Информационное оружие, являясь новейшим видом оружия, включает в себя две составляющие – гуманитарную и коммуникационную. Первая направлена на подавление, искажение или дезориентацию сознания людей, вторая – на уничтожение, подавление или дезориентацию систем связи противника. Информационное оружие – это, прежде всего, продвинутые сети коммуникаций, используемые для кибернетизации различных сфер управления и глобального контроля и оружие, способное их разрушать. Вершиной информационного оружия является созданная странами НАТО система «Эшелон» и, конечно, мировая сеть Интернет. США, осознавая высокий потенциал информационных техноло-

гий и своё лидерство в этой сфере, всячески препятствуют попыткам мирового сообщества причислить их к оружию в соответствии с нормами международного права. В современных условиях средства ведения войны не могут и не должны отождествляться только с непосредственным вооруженным насилием.

Следует отметить, что в рамках данной монографии авторы ограничились только некоторыми видами нетрадиционного, но исключительно перспективного оружия войн будущего. Самое главное, что внедрение этих видов оружия принципиально изменяет методы ведения войн будущего. Например, с их внедрением станут объективной реальностью самые фантастические сценарии будущих войн, основанные как на кинетических версиях нового оружия, так и на вариантах ведения экологических и тектонических войн. Естественно, что в условиях масштабного внедрения принципиально нового оружия все договоры об ограничениях традиционного оружия массового уничтожения лишены всяческого смысла.

Очевидно, что степень внедрения отмеченных выше видов оружия непосредственно связано с дальнейшим развитием высокоточного оружия и в первую очередь крылатых ракет морского базирования. Крылатые ракеты способны доставить практически в любой район источник энергетического разрушающего воздействия.

Характерной особенностью развития всех видов крылатых ракет является стремление уменьшить их массогабаритные показатели при одновременном увеличении скорости и дальности полета. Высота полета, наоборот, имеет тенденцию к уменьшению. По мнению специалистов, крылатые ракеты должны быть сверхзвуковыми и гиперзвуковыми. Например, известны американские проекты по созданию гиперзвуковых крылатых ракет Х-33, Х-43-А. Возможно, появление на вооружении ведущих стран мира до 2010–2015 гг. гиперзвуковых крылатых ракет со скоростью полета более 7,5–8 махов. При столь высокой скорости полета, новая крылатая ракета сможет быстро достигать заданной цели. Кинетическая энергия взрыва позволит использовать ее также как оружие проникающего типа для поражения высокоза-

щищенных целей. Основными носителями крылатых ракет по-прежнему будут как надводные корабли, так и подводные лодки.

В последние годы в США изучается возможность переоборудования (ПЛАРБ) под носители высокоточных крылатых ракет. Скорей всего это связано с тем, что высокоточное крылатое оружие, даже с обычным взрывчатым веществом может поражать опасные объекты и тем самым вызывать природные катастрофы, по своим последствиям превышающие воздействие ядерного оружия.

Основными тенденциями развития морских баллистических ракет также является уменьшение их габаритов, увеличение высоты полета и скорости полета. Как правило, все перспективные образцы морских баллистических ракет твердотопливные, они имеют несколько боевых головок с самостоятельными системами наведения защиты. Исследуются возможности обеспечения выхода баллистических ракет из-под воды после ухода из этого района на определенное удаление её носителя — РПКСН. За рубежом носителями морских баллистических ракет на достаточно удаленную перспективу остаются подводные крейсера отработанных проектов, срок службы их увеличивается и будет составлять около 45–50 лет.

Торпедное оружие рассматривается зарубежными специалистами как перспективное оружие на ближайшие 30–50 лет. Приоритет по-прежнему отдается электрическим торпедам, однако, несмотря на определенную осторожность, развиваются торпеды с иными тепловыми двигателями. Калибр перспективного торпедного оружия практически не изменяется. Наиболее интенсивно будут развиваться: ракеты-торпеды, минное оружие. По мнению зарубежных специалистов, минное оружие по праву становится активным оружием средств нападения, а не защиты.

Характерным в развитии артиллерийского оружия является тенденция к ограничению их калибра до 100 мм (чаще всего до 75 мм). Максимальный калибр предлагается специалистами Франции и Германии. Английские специалисты ограничиваются калибром-57 мм, отмечают попытки разработки управляемых снарядов артиллерийских установок ограниченного калибра.

Сегодня РФ ускоренными темпами возрождает свой ВМФ. Усилиями многих патриотов страны прославленный Андреевский флаг возвращается в Мировой океан. Мир надеется, что вновь созданный современный Российский ВМФ будет и впредь играть значительную роль в обеспечении международного правопорядка. Это — реальная ответственность, соответствующая государству такой величины и силы, как Российская Федерация.

В настоящее время Правительством России возложены следующие задачи на ВМФ:

- сдерживание от применения военной силы или угрозы её применения в отношении России;
- защита военными методами суверенитета страны, распространяющегося за пределы её сухопутной территории на внутренние морские воды и территориальное море, суверенных прав в исключительной экономической зоне и на континентальном шельфе, а также свободы открытого моря;
- создание и поддержание условий для обеспечения безопасности морехозяйственной деятельности в Мировом океане;
- обеспечение военно-морского присутствия России в Мировом океане, демонстрация флага и военной силы, визиты кораблей и судов ВМФ;
- обеспечение участия в осуществляемых мировым сообществом военных, миротворческих и гуманитарных акциях, отвечающих интересам государства.

Мы уверены, что эти и другие задачи ВМФ современной России выполнит с честью.

ЗАКЛЮЧЕНИЕ

Наша Родина – великая морская держава. На западе и востоке, на севере и юге её территорию омывают воды двенадцати морей, принадлежащих к бассейнам трех океанов. Россия располагает также двумя внутренними морями. История отечественного Военно-морского флота неотделима от истории нашего многонационального государства. Вечную славу заслужили многие поколения российских и советских моряков своими научными достижениями и блистательными победами в морских сражениях над своими врагами. Все прогрессивное человечество восхищается подвигами русских моряков-первопроходцев, бороздивших волны Мирового океана и открывших миру сотни неизведанных ранее земель.

А сегодня, когда центр развития цивилизации смещается в Мировой океан, закономерным становится и наше стремление обеспечить национальную безопасность с морских и океанских направлений. Цели и статус России как великой морской державы требуют её присутствия в Мировом океане. Мы должны четко представлять, что без Военно-морского флота у России нет будущего. В первую очередь, благодаря сильному флоту, Россия в 1780 году выступила инициатором принятия декларации о свободе нейтральной морской торговли и положила начало утверждению универсальных принципов морского права во всех видах деятельности в Мировом океане. Имея свое превосходство на море, в 1783 году Россия без войны присоединяет к себе Крым. Именно сильный флот позволил России овладеть Алеутскими и Курильскими островами, некоторы-

ми островами Тихого океана, Аляской и Сахалином. Своими действиями на Балтийском и Черном морях во время Первой мировой войны флот обеспечил успех на приморских направлениях, значительно сократил объем морских стратегических перевозок, не позволил германскому флоту прорваться в Финский и Рижский заливы. В годы Великой Отечественной войны ВМФ СССР внес достойный вклад в победу над фашистской Германией и Японией. После Второй мировой войны усилиями ВМФ СССР было не допущено развязывание новой мировой кровавой бойни.

Военно-морской флот на всех этапах его строительства давал толчок развитию мировой науки, технологии, искусства.

Президент РФ В. В. Путин на празднования Дня ВМФ в Балтийске говорил: «Россия не может существовать без Военно-морского флота, если претендует на ту роль, которую играла в прошлом и собирается играть в будущем».

Для решения задачи воссоздания сильного и современного ВМФ у страны есть необходимые ресурсы и исторический опыт. В свое время Россия в трудных условиях сумела возродить свой военный флот после поражения в Крымской войне и Цусимской катастрофы, вернув Андреевский флаг в Мировой океан.

Сегодня ВМФ по-прежнему остается важнейшим фактором сдерживания любой агрессии в отношении России. Быть или не быть ВМФ России в XXI веке, зависит от всех нас – патриотов своей многострадальной Родины. России сегодня как никогда нужен мощный флот для обеспечения её национальной безопасности и проведения активной внешней политики, достойной нашего героического прошлого и во славу будущего.

Сегодня Петровский флот России начинает активно возрождаться. Мы призываем все прогрессивные силы нашей Родины принять непосредственное участие в этом судьбоносном для нашей страны процессе. Строительство ВМФ России XXI века является ответственной задачей государства и каждого, кто считает себя достойным сыном своего Отечества. У Российского Военно-морского флота есть блестящее будущее, и это будущее базируется на традициях русского флотского братства, на нашей преданности идеалам служения святой Родине – России.

Список использованных источников

1. В. Н. Половинкин. История и современность отечественного кораблестроения. Великие люди и великие дела. Коломна, ГУП «Коломенская типография» 2002, 427 с.
2. В. Н. Половинкин, В. В. Пыж, А. Д. Рузанкин. Эволюция взглядов ведущих стран мира на роль и место ВМС в обеспечении национальных интересов в мировом океане. Можайск, «Можайск-Терра», 2002, 142 с.
3. В. Н. Половинкин, А. Б. Фомичев. Русский Север. СПб, АИР, 2013, 344 с.
4. В. Н. Половинкин, А. Б. Фомичев, А. Н. Таратонов. Русский Север. Прошлое, настоящее, будущее. СПб, «Северная верфь», 2012, 323 с.
5. В. Н. Половинкин. Состояние и перспективы развития боевых роботизированных систем. СПб., журнал «Экспертный союз», № 5, сентябрь 2012 г., стр. 36–40.
6. В. Н. Половинкин, А. Б. Фомичев. Мировой океан и обеспечение национальной безопасности России в XXI веке». СПб, АИР, 2012, 351 с.
7. В. Н. Половинкин, А. Б. Фомичев. Современное состояние мирового военного кораблестроения. СПб. Ж. «Атомная стратегия», сентябрь 2012 г., стр. 20–25.
8. Василенко И. А. Геополитика современного мира: учеб. пособие. М.: Издательство Юрайт, 2010.

9. Желтов В. В., Желтов М. В. Геополитика: история и теория: Учебное пособие. М.: Вузовский учебник, 2009.
10. Исаев Б. А. Геополитика: Учебное пособие. СПб.: Питер, 2006.
11. Кефели И. Ф. Геополитика Евразии. СПб.: ИД «Петрополис», 2010.
12. Сирота Н. М. Геополитика. Краткий курс. СПб.: Питер, 2006.
13. Коньшев В. Н. Военная стратегия США после окончания холодной войны / В. Н. Коньшев. СПб.: Наука, 2009. С. 122–123.
14. Sustaining Global Leadership... P. 2.
15. National Defense Strategy 2008 // U. S. Department of Defense : website. 2008. June. P. 3. URL: <http://www.defense.gov/news/2008%20national%20defense%20strategy.pdf>.
16. Sustaining Global Leadership... P. 2.
17. Бжезинский З. Преждевременное партнерство // Политические исследования. 1994. № 1.
18. Гаджиев К. С. Геополитика. М., 1998.
19. Дайсон Ф. Оружие и надежда. М., 1989.
20. За пределом роста / Медоуз Х. Д. и др. М., 1994.
21. Кинг А., Шнайдер Б. Первая глобальная революция. М., 1991.
22. А. Г. Дугин. Учебник «Социология геополитических процессов», М., 2011.
23. Князева Е. Н., Курдюмов С. П. Синергетика как новое мировидение: диалог с Пригожиным // Вопросы философии. 1992. № 12.
24. Лоренц К. Агрессия. М., 1994.
25. Малышева Д. Б. Государства Центральной Азии между Россией и третьим миром // Глобальные процессы и перспективы взаимодействия России и третьего мира. М., 1994.
26. Метаморфозы Европы. М., 1992.
27. Национальные интересы: теория и практика. М., 1991.
28. Паркер Дж. Преемственность и изменения в геополитической мысли Запада // Международный журнал социальных наук. 1993. № 3.
29. Плешаков К. Компоненты геополитического мышления // Международная жизнь. 1994. №10.
30. После «холодной войны» / Накасоне Я. и др. М., 1993.

31. Сорокин К. Э. Геополитика современного мира и Россия // Политические исследования. 1995. № 1.
32. Тимберген Я. Пересмотр международного порядка. М., 1980.
33. Хантингтон С. Столкновение цивилизаций // Политические исследования. 1994. №1.
34. Ballistic Missile Review Report // Department of Defense : website. 2010. February. P.
35. Арктика: зона мира и сотрудничества / отв. Ред. А. В. Загорский. М.: ИМЭМО РАН, 2011. С. 66, 76–77.
36. Quadrennial Defense Review Report // U. S. Department of Defense : website. 2010. February. P. 37. URL: <http://www.scribd.com/Silendo/d/26216303-Quadrennial-Defense-Review-Report-2010>.
37. Fiscal Year 2012 Budget Request. P. 4–8.
38. Quadrennial Defense Review Report // U. S. Department of Defense : website. 2010. February. P.
39. URL: <http://www.scribd.com/Silendo/d/26216303-Quadrennial-Defense-Review-Report-2010>.
40. Defense Strategic Guidance Media Roundtable at the Pentagon // U. S. Department of Defense: website. 2012. January 5. URL: <http://www.defense.gov/transcripts/transcript.aspx?transcriptid=4954>.
41. Гумилёв Л. Н. Древняя Русь и Великая Степь. М.: Мысль, 1992.
42. Гумилёв Л. Н. Древние тюрки. М.: Наука, 1967. — 560с.
43. А. Г. Каримуллин, О. Г. Новикова. Лев Николаевич Гумилев. Библиографический указатель. — Казань: Респ. науч. б-ка им. Ленина, 1990.
44. Fiscal Year 2012 Budget Request: Overview / Office of the Under Secretary of Defense (Comptroller); CFO // United States Department of Defense : website. 2011. February. P. 4–7. URL: http://comptroller.defense.gov/defbudget/fy2012/FY2012_Budget_Request_Overview_Book.pdf.
45. Sustaining Global Leadership... P. 3.
46. Conetta C. Keep Pentagon Cuts in Perspective : Project on Defense Alternatives Briefing Memo #53 / Carl Conetta // Project on Defense Alternatives. 2010. January 5. P. 2. URL: <http://www.comw.org/pda/fulltext/1201bm53.pdf>.
47. Пентагон: Военные расходы – не причина дефицита бюджета США // Взгляд : интернет-сайт. 2011. 30 июня. URL: <http://vz.ru/news/2011/6/30/503682.html>. Подробнее о планах военной

- реформы в период правления Б. Обамы см.: Коньшев В. Н., Сергунин А. А. Современная военная стратегия США: доктринальное и практическое измерения / В. Н. Коньшев, А. А. Сергунин // Политическая экспертиза: ПОЛИТЭК. 2010. Т. 6, № 3. С. 133–148.
48. Sustaining Global Leadership. P. 6.
 49. Eaglen M. Obama's New Defense Strategy: Less or the Same / Mackenzie Eaglen // The Foundry: Conservative Policy News Blog from The Heritage Foundation : website. 2012. January.
 50. URL: <http://blog.heritage.org/2012/01/05/obama%E2%80%99s-new-defense-strategy-less-of-the-same>.
 51. Военная доктрина РФ, Утв. Указом Президента РФ от 5. 02. 2010г. №146.
 52. Доктрина информационной безопасности Российской Федерации. Утверждена Указом Президента РФ от 09.09.2000 года № 1895.
 53. Актуальные проблемы теории и практики военного управления в условиях информационного противоборства. Материалы постоянно действующего общеакадемического научно-практического семинара «Военное и административное управление: проблемы методологии, теории и практики». СПб.: ВМА, 2003.
 54. Современные проблемы управления силами ВМФ. Теория и практика. Состояние и перспективы. СПб, Политехника, 2006.
 55. Козырев, А. А. Информационные технологии в экономике и управлении:, 4-е изд. — СПб.: Михайлов, 2005.
 56. Силантьев Р. А. Новейшая история ислама в России. Энциклопедия. — М: Алгоритм, 2007. — 576 с.
 57. Стратегия национальной безопасности РФ на период до 2020 года. Утв. Указом Президента РФ от 12. 05. 2009 г. №537.
 58. Военная безопасность Российской Федерации в XXI веке. Сборник научных статей. /Под ред. генерал-полковника Балуевского Ю. Н. — М.: ЦВСИ, 2004. 296 с.
 59. Гриняев С. Н. Поле битвы – киберпространство: Теория, приёмы, средства, методы и системы ведения информационной войны. — Мн.: Харвест, 2004.
 60. Воронцова Л. В., Фролов Д. Б. История и современность информационного противоборства. — М.: «Горячая линия» — Телеком, 2006. 192 с.

61. Словарь терминов и определений в области информационной безопасности. – М.: ЦНИБ ВА ГШ ВС РФ, 2004.
62. Полевой устав ВС США FM 3–05. 30 «Психологические операции».
63. Доктрина ВС США JP 3–53 «Объединенные психологические операции».
64. Паршин С., Кожанов Ю. Концепции сетецентрического боевого управления ВС США, Великобритании и ОВС НАТО. Общие и различия // Зарубежное военное обозрение, 2010. – №4. с. 7–18.
65. The NATO Response Force. Facilitating Coalition Warfare through Technology Transfer and Information Sharing. Jeffrey P. Biatos and Stuart L. Koehl. Center for Technology and National Security Policy, National Defence University. September 2005.
66. Network Centric Warfare Congressional Research Service. CRS Report for Congress, June, 2004.
67. Network-Centric Warfare: Its Origins and Future. By Vice Admiral Arthur K. Cebrowski, U. S. Navy, and John J. Qarstka. USNI Proceedings. January 1998.
68. Arthur K. Cebrowski. «Military Transformation: A Strategic Approach», DOD, Washing-ton, DC, fall 2003.
69. А. Г. Дугин. Учебник «Геополитика России», М.: Академический проект, Гаудеамус, 2012. – 424 с.
70. А. Г. Дугин. «Теория многополярного мира», М., 2012.
71. Фрунзе М. В. Избранные произведения. Т. 1: 1918–1925 гг. / Фрунзе М. В. – М.: Воениздат, 1957. – 472 с.: портр.
72. Фрунзе М. В. Избранные произведения. Т. 2: 1921–1925 гг. / Фрунзе М. В. – М.: Воениздат, 1957. – 498 с.: ил.
73. Михаил Васильевич Фрунзе. Полководческая деятельность. / сб. ст. – М., 1951.
74. Клаузевиц К., «О войне» (Москва, Госвоениздат, 1934); переиздание 2007 года: М.: Эксмо, СПб: Мидгард. ISBN 978–5–699–24697–7;
75. Клаузевиц К., 1812, (Москва, Государственное издательство Наркомата Обороны Союза ССР, 1937); переизд. 2004 г.
76. Каппони Н. Макиавелли / Пер. с англ. М.: Вече, 2012. – 352 с., ил. – Серия «Великие исторические персоны».

77. Никколо Макьявелли. «Сочинения и письма», М.: «АСТ», 2004, 820 страниц (pdf).
78. Бжезинский, З. План игры : геостратег. структура ведения борьбы между США и СССР / Пер. с англ. — М.: Прогресс, 1986.
79. Бжезинский, З. Большой провал: Рождение и смерть коммунизма в двадцатом веке / Transl. by Larissa Gershtein. — New York: Liberty, 1989.
80. Бжезинский, З. Великая шахматная доска: господство Америки и его геостратегические императивы = The grand chessboard: American primacy and its geostrategic imperatives — New York : Basic books, October 1997 / Пер. с англ. О. Ю. Уральской. — М.: Международные отношения, 1998.
81. Бжезинский, З. Выбор. Мировое господство, или глобальное лидерство = The choice: global domination or global leadership / Пер. с англ. Е. А. Нарочницкой, Ю. Н. Кобякова. — М.: Международные отношения, 2004.
82. У. Черчилль «Мировой кризис» (The World Crisis, 1921–1923 гг., 5 тт.)

Монография

ПОЛОВИНКИН В.Н., ФОМИЧЕВ А.Б.

*Под общей редакцией
Главнокомандующего ВМФ РФ
адмирала В.В. ЧИРКОВА*

ВОЕННО-МОРСКОЙ ФЛОТ И ГЕОПОЛИТИКА

Редактор *С.Ю. Иванов*
Технический редактор *Е.Н. Половинкина*
Верстка *О.Е. Цирценс*

Издательство "АИР" 2013 г.
199155, Санкт-Петербург, ул. Одоевского, д. 24.
тел. 812 303-85-61
e-mail: info@air.spb.ru

Связаться с авторами можно по электронной почте
e-mail: vnpolo@yandex.ru

Заказ № 51. тираж 1000
Отпечатано в типографии ООО «ИПК БИОНТ»
199026, Санкт-Петербург, Средний пр. дом 86
Тел.: (812)322-6843

ISBN 978-5-906224-02-6



9 785906 224026