

УЧЕБНИКЪ ТАКТИКИ.

УЧЕБНИКЪ
ТАКТИКИ

СОСТАВИЛЪ

М. ДРАГОМИРОВЪ.

М. Драгомировъ

СПЕЦИАЛЬНАЯ
С. ПЕТЕРБУРГЪ.

ТИПОГРАФІЯ И. С. БЛАШЕВА.

Екатерининскій каналъ, между Вознесенскимъ и Марининскимъ мостами, № 91—1.

1879.

ОГЛАВЛЕНІЕ.

	Стр.
Предисловіе	XVII—XXXI

ВВЕДЕНІЕ.

Предметъ тактики. — Значеніе мѣстности. — Ориентированіе и тактическая оцѣнка мѣстности. — Чтеніе плановъ и картъ. — Условные знаки. — Задачи	1 — 11
Понятіе о свойствахъ оружія. — Оружіе холодное и огнестрѣльное. — Понятіе о стрѣль. — Понятіе о командованіи людьми и о соединеніи ихъ въ строевыя части. — Сила роты. — Соединеніе ротъ въ болѣе крупныя единицы	11 — 17
Происхожденіе разныхъ родовъ оружія	17 — 22
О средствахъ изъясненія воли начальника	22 — 24

ЧАСТЬ I.

СВОЙСТВА ВОЙСКЪ.

ПѢХОТА.

Общій очеркъ свойствъ пѣхоты. — Комплектованіе. — Формированіе. — Продовольствіе. — Обмундированіе и снаряженіе. — Что долженъ носить на себѣ солдатъ. — Желательный предѣльный вѣсъ носимаго солдатомъ. — Распредѣленіе солдатской ноши. — Вооруженіе. — Легкая пѣхота	25 — 33
---	---------

	Стр.
Обученіе.—Условія раціональнаго обученія войскъ	33 — 35
Воспитаніе.—Значеніе нравственнаго воспитанія войскъ.—Средства, развивающія нравственную сторону въ войскахъ въ мирное время.—Значеніе гарнизонной службы	35 — 40
Одиночное образованіе.—Военная гимнастика.—Приученіе къ выносливости.—Стрѣльба.—Употребленіе холоднаго оружія.—Фехтованіе.—Подготовка къ сомкнутому строю.—Примѣненіе къ мѣстности.—Оконное дѣло	40 — 54
Обученіе ротъ и батальоновъ.—Ученіе съ боевыми патронами.—Сквозныя атаки.—Двухсторонніе маневры.—Недостатки ихъ.—Исправленіе недостатковъ двухстороннихъ маневровъ	54 — 62
Порядки, которыми должна быть обучена всякая пѣхотная часть	62 — 63
Боевые строи и боевые порядки небольшихъ пѣхотныхъ частей.—Строи тонкіе и глубокіе; необходимость видоизмѣнять ихъ	63 — 66
Боевые строи роты.—Съ какихъ сторонъ долженъ быть разсматриваемъ каждый строй?	66
Разсыпной строй.—Отличіе его отъ сомнутаго.—Свойства разсыпнаго строя.—Резервъ; его расположеніе.—Наблюденіе за флангами.—Густота цѣпи	66 — 70
Дѣйствія и движенія цѣпи: при оборонѣ и при наступленіи.—Огонь цѣпи: одиночный и залпами.—Наступленіе и атака цѣпью.—Усиленіе цѣпи.—Охватъ и противодействіе ему.—Перемѣна фронта.—Встрѣча кавалерійской атаки	70 — 78
Сомкнутые строи роты.—Развернутый строй; его свойства.—Разомкнутый строй.—Огонь развернутаго строя.—Случаи употребленія огня изъ сомнутаго строя.—Колонны.—Строи для встрѣчи кавалерійскихъ атакъ.—Наступленіе резерва.—Строй при наступленіи.—Порядокъ движенія при наступленіи.—Сбереженіе резерва.—Атака резервомъ.—Преслѣдованіе.—Оборона.—Отступленіе изъ боя	78 — 88
Боевые порядки батальона.—Связь между ротами въ боевомъ порядкѣ батальона.—Средства, которыми она достигается.—Внѣшніе приемы для облегченія взаимной выручки.—Связь по фронту и въ глубину: а) при расположеніи на мѣстѣ; б) при движеніи.—Различныя виды боеваго порядка батальона.—Видоизмѣненія боеваго порядка.—Наблюденіе за флангами.—Свойства боевыхъ порядковъ батальона.—Значеніе уступной формы.—Предохраненіе частей боеваго порядка отъ пѣхотнаго и артиллерійскаго огня.—Встрѣча кавалерійской атаки.—Сборные батальонные строи: развернутый строй, колонна изъ середины и взводная колонна изъ середины.—Употребленіе сомкнутыхъ батальонныхъ строевъ.—Видоизмѣ-	

ненія батальонныхъ колоннъ.—Батальонное каре.—Движенія въ сферѣ вліянія противника.—Маневрированіе.—Главные условія успѣшнаго выполненія всякаго маневра.—Атака.—Встрѣча атаки при оборонѣ.—Атака при наступленіи.—Замѣтка для мирнаго обученія	88—111
Нѣкоторыя замѣчанія относительно обученія въ мирное время атакъ и занятію позицій	111—114
Нѣкоторыя замѣчанія относительно значенія колоннъ при атакѣ, способовъ построенія колоннъ и пр.	114—116
Походные порядки	116—119
О движеніяхъ походныхъ и о расположеніи на бивакъ.—Приготовленіе къ походу.—Величина перехода и движеніе отъ ночлега до ночлега.—Порядокъ на походѣ.—Маршъ по одной дорогѣ значительныхъ силъ.—Усиленные марши и переходы.—Средства ускоренія движенія на счетъ силъ солдата.—Средства ускорять движеніе, не увеличивая работы солдата	119—126
О расположеніи пѣхоты бивакомъ и лагеремъ.—Порядокъ расположенія лагеремъ и бивакомъ.—Мѣры охраненія, принимаемыя при означенныхъ расположеніяхъ.—Условія, которымъ должно удовлетворять избираемое для бивака мѣсто.—Мѣры, принимаемыя для сбереженія здоровья войскъ.—Расположеніе по квартирамъ; назначеніе сборнаго пункта	126—129

К О Н Н И Ц А .

Свойства ея; различные виды конницы.—Комплектованіе.—Ремонтированіе.—Формированіе.—Продовольствіе.—Вооруженіе.—Обмундированіе и снаряженіе	130—144
Воспитаніе и образованіе конницы.—Условія, которымъ должна удовлетворять подготовка конницы.—Обученіе пѣшкомъ, верхомъ и выѣздка лошадей	144—147
Обученіе пѣшкомъ. Сбереженіе лошадей.—Гимнастика.—Пѣшій сомкнутый строй.—Обученіе дѣйствию оружіемъ.—Обученіе стрѣльбѣ.—Саперная подготовка	147—152
Обученіе верхомъ.—Ѣзда; аллюры, употребляемые въ конницѣ.—Ѣзда въ полѣ.—Вольтижированіе.—Обученіе плаванію.—Дѣйствіе оружіемъ съ лошади.—Выѣздка лошадей.—Подготовка къ сомкнутому строю.—Приученіе къ выносливости людей и лошадей.—Подготовка къ сторожевой службѣ на мѣстѣ.—Практика въ сторожевой и развѣдывательной службѣ на ходу.—Образованіе офицеровъ	152—169
Боевые и походные порядки эскадрона и полка.—Строй,	

	Стр.
принятыя въ конницѣ.—Правила для употребленія аллюровъ и основныя эволюціи сожнутаго строя.—Повороты и заѣзды.	169—173
Развернутый строй эскадрона. — Эволюціи развернутаго строя.—Первостепенныя условія успѣха конной атаки.—Постепенная атака на конницу.—Постепенная атака на пѣхоту.—Атака съ мѣста.—Разсыпная атака.—Важность охвата.—Наблюденіе за флангами.	173—182
Расположеніе и маневрированіе въ развернутомъ строю нѣсколькихъ эскадроновъ.—Значеніе уступной формы.—Отступленіе въ двѣ линіи.—Атака полкомъ на конницу.—Атака на пѣхоту.—Атака батареи.—Атака колоннами.—Наѣзники.—Разсыпная атака	182—192
Колонны.—Колонны изъ дробныхъ частей фронта. — Колонна по шести.—Построеніе фронта изъ колонны по-шести. — Перестроеніе ея изъ меньшихъ частей въ большія и обратно. — Колонны по-три, рядами и по-одному.—Эскадронная взводная колонна.—Полковыя колонны.—Нераціональность употребленія большихъ колоннъ для атакъ.—Значеніе быстроты развертыванія.—Средства предохраненія отъ огня.	192—198
Дѣйствія въ пѣшемъ строѣ.—Случаи употребленія конницы въ пѣшемъ строѣ.—Употребленіе для этого драгунъ и казаковъ.—Пѣшій боевой порядокъ драгунъ или казаковъ.—Расположеніе коноводовъ.—Назначеніе уланскихъ и гусарскихъ стрѣлковъ.—Общая характеристика дѣйствій спѣшенной конницы.	198—204
Иррегулярная конница.—Составъ и отличіе ея отъ регулярной.—Организація, вооруженіе, снаряженіе казаковъ и образъ ихъ дѣйствія.—Лава.—Общее заключеніе о современномъ значеніи конницы	204—211
Походныя движенія, расположеніе по квартирамъ и бивакамъ въ мирное время.—Скорость походнаго движенія.—Распредѣленіе коннаго перехода.—Безполезность большого привала.—Величина перехода.—Обстоятельства, имѣющія вліяніе на удобство движенія.—Дневки.—Усиленные движенія.—Строй при походныхъ движеніяхъ.—Размѣщеніе по квартирамъ.—Расположеніе бивакомъ	211—216

А Р Т И Л Л Е Р І Я .

Назначеніе артиллеріи.—Свойства ея. — Выстрѣлы. — Снаряды.—Сложность состава, дѣйствій и зависимость отъ мѣстности.—Соразмѣрность артиллеріи съ другими войсками. — Разныя виды артиллеріи.—Горная артиллерія.—Ракеты.—Историческій очеркъ развитія нашей полевой артиллеріи въ послѣднее

время.—Составъ нашей полевой артиллеріи.—Свойства принятыхъ у насъ орудій относительно дальности боя.—Комплектованіе и ремонтірованіе артиллеріи.—Вооруженіе и снаряженіе артиллерійской прислуги.—Воспитаніе.—Образованіе.—Пѣшій строй.—Гимнастика и фехтованье.—Занятія при орудіяхъ: уходъ за орудіемъ; приемы заряжанія и разряжанія орудій; наводка; измѣненіе угла возвышеній; глазомѣръ; стрѣльба учебная и практическая; вспомогательныя дѣйствія.—Лабораторное дѣло.—Мастерства.—Содержаніе лошадей и выѣздка ихъ.—Подготовка ѣздовыхъ и обученіе верховыхъ чиновъ ѣздѣ

217—237

Походные и боевые порядки.—Походные и боевые порядки орудія.—Отѣзды и подѣзды.—Аллюры.—Движенія орудія.—Повороты орудія.—Походные и боевые порядки совокупности орудій.—Развернутый строй.—Болонны.—Размѣры колоннъ.—Движеніе колоннъ.—Правила веденія зарядныхъ ящиковъ.—Выѣздъ батареи на позицію.—Условія, которымъ должна удовлетворять позиція, избираемая для артиллеріи.—Очередь стрѣльбы; пристрѣлка.—Наступленіе и отступленіе стрѣляющей батареи.—Расположеніе и маневрированіе артиллеріи въ боевыхъ порядкахъ другихъ родовъ оружія.—Артиллерійскій резервъ.—Расположеніе артиллеріи съ пѣхотою.—Маневрированіе артиллеріи съ пѣхотою.—Расположеніе и маневрированіе артиллеріи съ конницею.—Дѣйствіе артиллеріи въ бою.—Время открытія огня.—Скорость стрѣльбы.—Выборъ снаряда.—Убираніе батарей въ резервъ.—Артиллерійскій резервъ

237—260

Походныя движенія и расположенія на отдыхѣ.—Осмотръ передъ походомъ.—Предварительныя распоряженія.—Порядокъ движенія.—Расположеніе по квартирамъ.—Расположеніе бивакомъ.

260—263

Боевые, резервные и походные порядки полковъ, бригадъ и дивизій съ артиллеріею.

Протяженіе батальонныхъ и батарейныхъ участковъ по фронту боеваго порядка.—Расположеніе на полныхъ интервалахъ.—Расположеніе на тѣсныхъ интервалахъ, или резервный порядокъ.—Видозмѣненія резервнаго порядка пѣхоты и артиллеріи.—Размѣръ резервныхъ порядковъ.—Боевые порядки полка и дивизіи пѣхоты.—Назначеніе боевой линіи и резерва.—Общій видъ ихъ расположенія.—Общій видъ всего боеваго порядка.—Призмѣръ занятія отрядомъ позиціи для обороны.—Движенія резервнаго порядка.—Перемѣна направленія резерв-

наго порядка.—Переходъ изъ резервнаго порядка въ боевой при оборонѣ.—Переходъ въ боевой порядокъ при наступленіи и маневрированіе боеваго порядка.—Уничтоженіе столпленія или разрыва.—Перемѣна фронта.—Продолженіе боеваго порядка.—Атака.—Смѣна.—Общія колонны.—Мѣры для сокращенія глубины колонны.—Зависимость распредѣленія колонны отъ цѣли дѣйствій, качества дорогъ и состоянія частей дивизіи.—Переходъ изъ походнаго порядка въ резервный или боевой 264—283

Резервные, боевые и походные порядки кавалерійскихъ бригадъ и дивизій. — Резервный порядокъ.—Видоизмѣненія резервнаго порядка.—Расположеніе на полныхъ интервалахъ.—Движенія порядковъ: резервнаго и на полныхъ интервалахъ: въ прямомъ направленіи и съ перемѣной направленія. — Боевые порядки.—Расположеніе конной артиллеріи.—Размѣры боеваго порядка.—Видоизмѣненія боеваго порядка въ зависимости: а) отъ цѣли дѣйствій; б) отъ мѣстности; в) отъ силы и характера противника.—Употребленіе уступовъ и расположеніе относительно ихъ артиллеріи.—Атака.— Походные порядки кавалерійской дивизіи и полка 284—293

ЧАСТЬ II.

УПОТРЕБЛЕНІЕ ВОЙСКЪ.

СОЕДИНЕНІЕ ТРЕХЪ РОДОВЪ ВОЙСКЪ.

Выгоды, приобретаемыя отъ соединенія трехъ родовъ оружія.—Соразмѣрность конницы относительно пѣхоты.— Боевой порядокъ отряда, состоящаго изъ трехъ родовъ оружія 294—300

О расположеніи войскъ для отдыха въ сферѣ вліянія противника.

а) Расположеніе по квартирамъ.—Когда оно принимается.— Широкия и тѣсныя квартиры.—Выборъ квартирнаго района.— Распредѣленіе квартирнаго района между частями отряда.— Назначеніе мѣстъ для штабовъ, общаго и частныхъ сбор-

ныхъ пунктовъ.—Мѣры, принимаемыя для быстроты сношеній и облегченія движенія войскъ.—Различныя мѣры предосторожности на случай тревоги и для обезпеченія отъ непріятеля.—Что дѣлать въ случаѣ тревоги.—Охраненіе квартирнаго расположенія.—Авангарды.—Промежуточные пикеты.—Наблюдательные пикеты.—Протяженіе линій охраненія.—Служба въ авангардахъ.—Квартирное расположеніе небольшихъ частей.	300—309
б) Расположеніе бивакомъ.—Выборъ мѣста.—Расположеніе войскъ на бивакѣ.—Направленіе фронта бивака.—Занятіе мѣста для бивака.—Служба на бивакѣ.—Какъ поступать въ случаѣ тревоги	309—315
Обезпеченіе войскъ отъ нечаянныхъ нападеній при расположеніи на мѣстѣ.—Значеніе сторожевой службы.—Сбереженіе войскъ при сторожевыхъ нарядахъ.—Зависимость сторожеваго расположенія: а) отъ удаленія непріятеля; б) отъ свойствъ его; в) отъ мѣстности; г) отъ погоды.—Выборъ сторожевой линіи.—Составъ сторожеваго расположенія.—Посты обыкновенные и пропускаемые.—Разстояніе между постами.—Протяженіе цѣпи.—Заставы.—Главные караулы.—Порядокъ выставленія передовыхъ постовъ.—Распоряженія передъ разводомъ постовъ.—Разводъ постовъ.	315—322
Обязанности частей и чиновъ сторожеваго расположенія.—Степень готовности различныхъ частей сторожеваго расположенія.—Обязанности начальника передовыхъ постовъ.—Обязанности начальниковъ заставъ и главныхъ карауловъ	322—325
Части сторожеваго расположенія, выставляемыя только въ нѣкоторыхъ случаяхъ.—Резервъ передовыхъ постовъ.—Отдѣльныя заставы.—Секреты.—Смѣшанныя сторожевыя расположенія	325—328
Повѣрка передовыхъ постовъ.—Дѣйствіе передовыхъ постовъ въ случаѣ наступленія непріятеля.—Разъѣзды и патрули: назначеніе ихъ; ближніе и дальніе разъѣзды; порядокъ движенія разъѣздовъ; дѣйствіе разъѣзда.	328—333
Развѣдки. Цѣли, съ которыми онѣ производятся; величина отрядовъ назначаемыхъ для развѣдокъ и способъ ихъ дѣйствій.—Развѣдки скрытныя.—Усиленныя развѣдки	333—336
О примѣтахъ, по которымъ можно судить о силахъ, намѣреніяхъ и положеніи противника	336—339
Походныя движенія вблизи непріятеля.—Положеніе войскъ при походныхъ движеніяхъ вблизи отъ непріятеля.—Раздѣленіе походныхъ движеній по цѣли.—Мѣры обезпеченія движеній.—Распредѣленіе войскъ: а) при наступательномъ движеніи; б) при отступательномъ движеніи; в) при фланговомъ движеніи.	339—342

1) Наступательныя и отступательныя движенія.—Распоряженія, предшествующія наступательному или отступательному движенію.—Распределение движенія значительныхъ силъ: а) ширина района слѣдованія; б) выборъ дорогъ; в) распределение войскъ по колоннамъ; г) диспозиція для движенія въ нѣсколькихъ колоннахъ.—Условія, которымъ подчиняется сила и составъ авангарда.—Составъ аррьергарда.—Порядокъ производства движенія.—Обязанности авангарда при наступленіи, аррьергарда при отступленіи.—Дѣйствіе авангарда противъ не побитаго непріятеля.—Дѣйствіе авангарда при преслѣдованіи.—Дѣйствія аррьергарда.—Смѣна аррьергарда при отступленіи.—Расположеніе на ночлегъ авангарда при наступленіи, когда есть впереди тѣснина.—Обязанности начальниковъ колоннъ, авангарда и аррьергарда по поддержанію связи между всеми частями походнаго порядка.—Обязанности начальниковъ по поддержанію порядка въ колоннахъ.—О движеніи на выстрѣлы	342—352
2) Фланговые движенія.—Условія успѣха: а) выборъ района; б) скрытность.—Дѣйствія боковаго авангарда	352—356
Мѣры, къ которымъ прибѣгаютъ для скрытія какого либо движенія отъ непріятеля.—Усиленные марши.—Ночныя движенія.	356—359
Особые виды походныхъ порядковъ	359—361

Боевыя столкновенія.

Мѣры, принимаемыя передъ началомъ войны.—Сравненіе свойствъ наступательнаго и оборонительнаго образа дѣйствія	361—365
Выборъ позиціи для боя.—Выборъ позиціи на прямомъ пути наступленія противника.—Условія хорошей позиціи.—Соразмѣрность фронта съ силою отряда.—Соотвѣтствіе позиціи составу отряда.—Пространство передъ фронтомъ позиціи.—Фронтъ позиціи.—Фланги позиціи.—Внутреннее пространство позиціи.—Пространство въ тылу позиціи	365—368
Общее замѣчаніе о томъ, какъ должно смотрѣть на все сказанное объ условіяхъ, которымъ должна удовлетворять позиція.—Фортификаціонныя работы.—Характеръ современныхъ укрѣпленій.—Случаи примѣненія открытыхъ и сомкнутыхъ укрѣпленій.—Укрѣпленія на внутреннемъ пространствѣ позиціи и въ тылу ея.—Понятіе о важныхъ пунктахъ позиціи.—Тактическіе ключи позиціи.—Стратегическіе ключи позиціи.—Когда стратегическіе ключи приобретаютъ значеніе.	368—372

РАСПРЕДѢЛЕНІЕ ВОЙСКЪ ДЛЯ РАСКРЫТІЯ НАПРАВЛЕНІЯ, ПО КОТОРОМУ НАСТУПАЕТЪ ПРОТИВНИКЪ, И ДЛЯ ОБОРОНЫ ПОЗИЦІИ, ИЗБРАННОЙ НА ЭТОМЪ НАПРАВЛЕНІИ.—Диспозиціи.—Расположеніе войскъ на позиціи.—Распредѣленіе позиціи на участки.—Расположеніе боевой линіи.—Расположеніе резервовъ	372—376
Высоты.—Свойства ихъ.—Занятіе высоты для обороны.—Атака высоты	376—378
Значеніе углубленій при оборонѣ.—Расположеніе за оврагомъ.—Оборона и атака оврага	378—379
Рощи.—Свойства ихъ.—Расположеніе для обороны.—Разница расположеній: въ рощѣ и на мѣстахъ открытых.—Атака рощи.—Необходимость резерва при дѣйствіи въ лѣсу.—Мѣры предосторожности при движеніи по лѣсу	379—382
Отдѣльныя строенія.—Свойства ихъ.—Занятіе строеній.—Оборона и атака строеній	382—384
Селенія.—Свойства ихъ.—Расположеніе для обороны.—Оборона и атака селеній	384—386
Укрѣпленія.—Свойства ихъ.—Расположеніе для обороны.—Порядокъ службы въ укрѣпленіи.—Оборона и атака укрѣпленій	386—388
Общее замѣчаніе относительно занятія, обороны и атаки всѣхъ вообще мѣстныхъ предметовъ.—Расположеніе большихъ отрядовъ для обороны.—Диспозиціи	389—392

**Приближеніе наступающаго къ позиціи противника,
приступъ къ бою и бой.**

Бой наступательный.—Бой за передовые пункты.—Выборъ пункта для атаки.—Перемѣна пункта атаки.—Подготовка главной атаки: а) атакою по всему фронту; б) ложными атаками.—Сосредоточеніе силъ, назначенныхъ для главной атаки.—Производство главной атаки.—Атака съ фронта и съ фланга и на оба фланга.—Замѣчаніе объ атакѣ укрѣпленныхъ позицій	393—400
Бой оборонительный.—Переходъ въ наступленіе	401—402
Преслѣдованіе и отступленіе.—Преслѣдованіе въ день боя — Преслѣдованіе въ слѣдующіе дни.—Отступленіе	402—404

ТѢСНИНЫ.

Тактическое значеніе тѣснинъ	405—406
Расположеніе за мостомъ. Тактическія свойства береговъ.—	
Расположеніе за мостомъ для обороны. — Оборона моста.—	
Атака моста.—Послѣдовательность перехода черезъ мостъ.—	
Атака гатей и бродовъ.—Переправа черезъ большія рѣки.—	
Выборъ пункта переправы и демонстраціи.—Переправа от-	
крытою силою и наводка моста.—Предмостныя укрѣпленія .	406—410
Расположеніе впереди тѣснины.—Свойства расположенія.—	
Порядокъ убиранія войскъ	410—411
Отступательная переправа	411—412
Расположеніе внутри тѣснинъ	412—413

**Употребленіе войскъ въ нѣкоторыхъ второстепенныхъ
случаяхъ.**

Нечаянныя нападенія днемъ и ночью	414—415
Засады	415—416
Сопровожденіе транспортовъ: а) вдали отъ непріятеля; б) въ	
опасности отъ непріятеля.—Нападеніе на транспортъ . . .	416—419
Фуражировки. — Фуражировки въ опасности отъ непріятеля:	
а) въ полѣ; б) въ деревнѣ.—Фуражировки въ сферѣ опас-	
ности отъ непріятеля.—Нападеніе на фуражировъ	419—422
Заключеніе.—Военные афоризмы	423—426

Приложеніе I.

Объясненіе автора къ Суворовской «Наука побѣждать»	427—430
Отрывокъ изъ сочиненія Дюбокажа	431—434
Приказы и инструкціи Суворова по обученію Австрій-	
ской арміи въ 1799 г.	434—440

Наука побѣждать.

Ученые разводное или предъ разводомъ. — Ученые на мѣстѣ. —	
Стрѣльба.—Примѣрная атака линіею непріятельскихъ линій.—	
Такая же атака на конницу.—Атака колонной.—Атака кареями.	441—447

Словесное поучение солдатамъ о знаніи для нихъ необходимомъ.—Атака.—Квартированіе.—Побоища и нападенія валовыя.—Штурмъ или валовой приступъ.—Искусство военное.—
Походъ на непріятеля.—Нападеніе.—Больницы 447—459

Приложеніе II.—Схемы продовольствія въ военное время: Схема I—
Продовольствіе людей.—Схема II — Продовольствіе лошадей.

Приложеніе III.—Схемы артиллерійскаго довольствія: Схема III—
Артиллерійское снабженіе въ мирное время.—Схема IV — Артиллерій-
ское снабженіе въ военное время.—Схема V—Довольствіе боевыми за-
пасами въ военное время.

Приложеніе IV.—Схема VI—Устройство госпитальной части въ военное
время.

Приложеніе V.—Образецъ маршрута.

ПРЕДИСЛОВІЕ.

Въ предлагаемомъ учебникѣ имѣлось въ виду свести, въ объемѣ, по возможности сжатомъ, все то, что нужно знать строевому офицеру въ наше время по тактикѣ. На сколько эта цѣль достигнута, судить не мнѣ. Считаю только необходимымъ разъяснить причину видимой несоразмѣрности между первой и второй частью учебника.

Есть, какъ извѣстно, два взгляда на предметъ тактики: по первому она должна представлять сводъ правилъ для дѣйствія войскъ, считая эти послѣднія данной извѣстной и удовлетворяющей условіямъ, требуемымъ для войны и боя; по второму тактика можетъ дать только изслѣдованіе боевыхъ свойствъ войскъ и мѣстности, а о примѣненіи ихъ къ достиженію извѣстной цѣли если и говорить, то для большаго разъясненія только тѣхъ же свойствъ, но не болѣе. Придерживаясь, вмѣстѣ съ большинствомъ современныхъ теоретиковъ послѣдняго взгляда, я логически былъ приведенъ къ необходимости развить отдѣлъ свойствъ преимущественно передъ прикладнымъ, изустные отвѣты изъ коего, какъ убѣдилъ меня опытъ, вовсе не служатъ ручательствомъ того, что человекъ, хорошо, на примѣръ, рассказывающій, какъ должна дѣйствовать пѣхота, сумѣетъ удовлетворительно рѣшить по этому вопросу самую несложную задачу.

Рядомъ съ рациональной постановкой теоретическаго преподаванія тактики, необходимо позаботиться и о томъ, чтобы обучающіеся получили реальное представленіе о войскахъ, военныхъ сооруженіяхъ и учрежденіяхъ. Ни описаніе, ни чертежъ этой цѣли не достигаютъ, а нужно видѣть самые предметы. Въ дѣлѣ практическомъ дѣйствительно понимается только то, что приходитъ въ сознаніе черезъ глазъ; и если нѣтъ возможности исполнѣ строго осуществить въ преподаваніи тактики педагогическое начало „давать всегда прежде предметъ, а потомъ его знакъ“, то по крайней мѣрѣ не должно забывать показывать предметъ хоть послѣ того, какъ усвоенъ знакъ. Всякій безъ труда согласится, что человекъ, видѣвшій хотя одно эскадронное ученіе, будетъ имѣть о конницѣ гораздо болѣе ясное представленіе, нежели другой, основательно изучившій по книгамъ тактику конницы, и въ жизнь не видѣвшій никакой конной части. Завѣдывающимъ обученіемъ будущихъ офицеровъ это постоянно нужно имѣть въ виду, и не упускать ни одного случая показать имъ прочіе роды оружія, фортификаціонныя сооруженія и обозъ различнаго рода.

Невольно рождается сомнѣніе, что при такомъ взглядѣ на теорію военнаго искусства, повидимому, и мѣста нѣтъ прикладному отдѣлу? Есть и большое; только путь изученія его иной, нежели путь изученія свойствъ военныхъ элементовъ. Это путь задачъ въ полѣ и на планахъ; путь ознакомленія съ тѣмъ, какъ мастера дѣла достигали военныхъ цѣлей при различной обстановкѣ, т. е. изученіе исторіи войнъ. Второй путь не веѣмъ, къ сожалѣнію, доступенъ *), но первый открыть теперь веѣмъ: не говоря о существующихъ уже сборникахъ задачъ, готовится и въ непродолжительномъ времени выйдетъ задачникъ, составляющій приложеніе къ этому курсу. Военный, давшій себѣ трудъ продѣлать не все, но хоть по нѣскольку

*) Хотя при доброй волѣ и этотъ путь не закрытъ.

задачъ изъ каждаго отдѣла задачника, значительно подвинется въ знакомствѣ съ прикладною тактикою.

При рѣшеніи задачъ не должно никогда упускать двойной цѣли: первая опредѣляется содержаніемъ рѣшенія задачи; это дѣло ума; вторая — манерою веденія занятій, которая дѣйствуетъ на волю обучаемыхъ. Должно вести занятія такъ, чтобы не подрывать въ занимающихся вѣры въ себя. Если этого нѣтъ, наилучшій руководитель не только не поможетъ, но напортитъ; что толку въ томъ, если онъ научить какъ располагаться для боя, для отдыха, какъ принимать сторожевыя мѣры, и въ то же время задерживаетъ, запугиваетъ человѣка? Правда, онъ ему умъ нѣсколько подготовилъ, а волю подорвалъ. Но у запуганнаго человѣка и умъ, какъ бы онъ ни былъ развитъ, плохо дѣйствуетъ. Въ нашемъ дѣлѣ подобная наука хуже невѣжества: потому хуже, что успѣхъ въ военномъ дѣлѣ зиждется на волѣ; умъ подсказываетъ только легчайшій путь къ успѣху.

Въ людяхъ, назначаемыхъ для такого дѣла, въ которомъ такъ называемое благоразуміе есть зачастую не болѣе, какъ малодушіе, а безумная, повидимому, рѣшимость является самымъ разумнымъ и осторожнымъ поступкомъ, воспитаніе характера, воли, должно быть поставлено выше всего и прежде всего. И потому, при разборѣ задачъ не торопиться разносить, если рѣшеніе не пришлось вамъ по вкусу; а лучше прослушать внимательнѣе доводы, на основаніи которыхъ оно принято. И если послѣ такихъ объясненій окажется, что въ принятомъ рѣшеніи нѣтъ ничего противорѣчащаго свойствамъ войскъ и отстаивается оно съ убѣжденіемъ и знаніемъ дѣла, предлагать поправки не какъ исправленіе ошибки, но только какъ другой способъ рѣшенія.

Только равнодушіе къ дѣлу, грубое невниманіе къ свойствамъ войскъ, наконецъ хлыщеватое поползновеніе спорить только изъ за удовольствія поспорить, дѣлаютъ разнось вполне законнымъ и оправдываемымъ. Руководитель долженъ воору-

житься терпѣніемъ, самоотверженіемъ и уваженіемъ къ чужимъ мнѣніямъ; онъ долженъ радоваться малѣйшимъ проблескамъ оригинальной мысли, умѣть поддерживать и развивать ихъ. Безъ этихъ качествъ онъ не годится въ руководители.

Задачи, начинаясь на планѣ, должны кончаться въ полѣ; эти послѣднія—составляютъ вѣнецъ дѣла. Кто плохо рѣшаетъ задачи на планѣ, но находчивъ въ полѣ, тотъ вполне годится для дѣла; кто, напротивъ, рѣшаетъ ихъ хорошо на планѣ, а въ полѣ теряется,—никуда не годится. Коренной недостатокъ задачъ на планахъ тотъ, что при нихъ приходится говорить о томъ, что въ полѣ приходится дѣлать. Всякій руководитель долженъ помнить эту особенность занятій на планахъ и остерегаться придавать имъ значеніе, большее того, какое имъ принадлежитъ, какъ приему чисто подготовительному.

Какъ при задачахъ на планѣ, такъ и тѣмъ болѣе въ полѣ, руководитель долженъ поставить себѣ за правило: 1) сначала показать самому какъ что дѣлается; только послѣ этого онъ можетъ ожидать толковаго исполненія показаннаго; 2) не давать извѣстнаго тактическаго дѣйствія разомъ, а непременно разложить его на составныя части и каждую показать отдѣльно, такъ сказать по приемамъ. Оба эти начала и въ настоящее время прилагаются, какъ извѣстно, въ занятіяхъ войскъ; но прилагаются, къ сожалѣнію, не до конца; а въ концѣ-то приложеніе ихъ и важно. Нужно въ тактической выработкѣ войскъ поступать точно также, какъ поступаемъ въ строевой выработкѣ. Никому въ голову не придетъ потребовать напр. правильной стойки, прикладки, спуска курка и т. под., не показавши предварительно на себѣ, какъ это дѣлается *); и въ то же время мы ни сколько не затрудняемся

*) А толковый учитель иногда нарочно даже ошибется, напр. свалить прицѣлъ и потребуетъ чтобы ученикъ его поправилъ, дабы убѣдиться, понимаетъ ли онъ дѣло. Вообще должно замѣтить, что путь намѣренныхъ ошибокъ представляетъ дѣйствительнѣйшее средство къ утвержденію въ дѣлѣ обучаемыхъ.

потребовать прямо, безъ предварительнаго показа, вещей несравненно болѣе трудныхъ и сложныхъ, какъ: прикрытіе артиллеріи, толковое вожденіе разъѣздовъ въ различныхъ случаяхъ, содѣйствіе конницы пѣхотѣ и обратно, и т. под. Съ полнымъ убѣжденіемъ говоримъ, что до тѣхъ поръ, пока тактика не будетъ показываема войскамъ въ полѣ по пріемамъ, рассчитывать на толковое исполненіе тактическихъ комбинацій, т. е. маневрированія, нельзя. Только этимъ путемъ тактическое образованіе можетъ быть обращено войскамъ въ методъ, въ рутину.

Нельзя скрыть отъ себя того, что усвоенію такого пути въ дѣлѣ тактическаго образованія личное самолюбіе и опасеніе за свой авторитетъ въ руководителяхъ полагаютъ препоны довольно существенныя: критиковать всегда легче, чѣмъ сдѣлать. И отъ того стремленіе къ идеаламъ на словѣ и зачастую полное безсиліе на дѣлѣ.... Руководитель не долженъ бояться и самъ учиться, а слѣдовательно и ошибаться; тогда и руководимые не будутъ бояться ошибокъ; долженъ искренно сознавать свои ошибки; тогда и руководимые будутъ поступать также. И, говоримъ по опыту, ничто болѣе не утверждаетъ авторитета руководителя, какъ подобное отношеніе къ дѣлу.

При массѣ обучаемыхъ, занятія на планныхъ доскахъ*) всегда предпочтительнѣе занятій на планахъ.

Независимо преподаванія теоріи, обучающій долженъ стараться расположить слушателей къ тому, чтобы они сами выдерживали свою мысль въ сферѣ боевыхъ и военныхъ положеній, а особенно въ готовности на смерть. Никакого труда не стоитъ, идя или ѣдучи куда либо, задаваться по дорогѣ вопросами: какъ-бы я расположился для обороны этого оврага, высоты,

*) Обыкновенныя черныя доски, на которыхъ масляными красками изображается планъ какой либо мѣстности. Въ настоящее время приготовляются въ Виленскомъ и Казанскомъ юнкерскихъ училищахъ. Приготовленіе ихъ можетъ быть легко заведено вездѣ.

деревни, роши, моста? Какъ-бы я ихъ атаковалъ*)? Къ какимъ бы работамъ прибѣгнулъ для усиленія позиціи? Если непріятель появится съ фронта, съ тыла, съ фланга, что сдѣлаю? Приучить свою мысль къ готовности на смерть составляетъ условіе капитальной важности въ военномъ воспитаніи; въ бою только тотъ бьетъ, кто не боится погибнуть; для человѣка, воспитавшаго себя такимъ образомъ, нѣтъ неожиданностей: ибо болѣе того, на что онъ самъ себя обрекъ, непріятель ничего съ нимъ сдѣлать не можетъ. И только при этомъ условіи выдержка своихъ въ бою обращается для человѣка въ высшій непререкаемый военный догматъ, а дерзость и упорство въ достиженіи цѣли, станутъ дѣломъ естественнымъ.

Въ учебникѣ принято два шрифта, дабы отличить болѣе обязательное при изученіи отъ менѣе обязательнаго. Есть мѣста, изложенныя и крупнымъ шрифтомъ, которыя такъ же важно знать, какъ трудно ихъ изустно излагать. Таковы, напримеръ, весь отдѣлъ объ одиночномъ воспитаніи и образованіи. И потому намъ кажется, что въ этомъ отдѣлѣ преподавателю не слѣдуетъ скупиться на разъясненія, а на репетиціяхъ должно требовать основательнаго знанія; но на экзаменѣ ограничиваться основными только положеніями.

Думаемъ такъ потому, что понимать этотъ отдѣлъ можетъ всякій; но излагать толково можетъ только человѣкъ, занимавшійся на практикѣ дѣломъ воспитанія и образованія, и крѣпко вдумавшійся въ него. Есть сверхъ того мѣста, въ высшей степени важныя, которыя должно стараться укоренить въ сознаніи, какъ военный догматъ; но которыя въ устахъ отвѣчающаго, были бы неумѣстны, ибо ихъ нужно умѣть высказать съ духомъ, или, лучше совѣмъ не говорить; проникнутыя же ими всякій можетъ и долженъ. Руководители занятій сами

*) Велингтонъ, нахлынувъ въ Ватерлооскую позицію на годъ до того, какъ ему пришлось на ней обороняться, разумѣется, и не определяла, почему ему и почему добился она приключенія. И думается, что въ извѣстномъ возможномъ и возможномъ дѣлѣ онъ оцѣнилъ это.

безъ труда отмѣнять подобныя мѣста и предостерегутъ учащихъ отъ включенія ихъ при отвѣтахъ.

За исключеніемъ чертежей, представляющихъ уставные строи и тѣхъ, къ коимъ приложенъ масштабъ, всѣ остальные должно принимать какъ схемы только; для выигрыша мѣста, приходилось сближать части (какъ напримѣръ въ боевыхъ порядкахъ батальона); но, предупредивъ объ этомъ учащихъ слѣдуетъ при отвѣтахъ требовать отъ нихъ соразмѣрнаго черченія, особенно относительно дистанцій въ глубину.

Дабы дать желающимъ хотя сколько-нибудь реальное представленіе о томъ, что такое тылъ арміи въ наше время, въ концѣ приложены схематическія таблицы снабженій разнаго рода. Мысль приложить подобныя таблицы къ учебнику принадлежитъ ген. Демьяненкоу, а осуществленіе ея полковн. Газенкампу, которымъ приношу глубокую благодарность за эту помощь, равно какъ ген. Нарбуту, безъ содѣйствія коего этотъ курсъ или вовсе не появился-бы, или появился-бы значительно позже, и ш.-к. Шимановскому, помогшему мнѣ въ составленіи артиллерійскаго отдѣла.

Въ заключеніе, не могу не упомянуть и о тѣхъ, уже умершихъ людяхъ, которымъ принадлежатъ отправныя точки и духъ предлежащаго учебника; это баронъ Н. В. Медемъ и А. П. Карцовъ. Бар. Медемъ первый провелъ у насъ ту мысль, что теорія военнаго искусства должна имѣть цѣлью изслѣдованіе свойствъ военныхъ элементовъ, а не постановку правилъ для примѣненія ихъ. А. П. Карцовъ, нашъ непосредственный учитель, оставилъ въ своихъ слушателяхъ глубокое впечатлѣніе вдохновенными импровизаціями о значеніи нравственнаго элемента на войнѣ. Ни прежде, ни послѣ, мнѣ не приводилось слышать на эту тему ничего, даже близкаго по убѣдительности и силѣ. Мнѣ принадлежитъ только сильное разрѣшеніе вывода, логически вытекающаго изъ этихъ посылокъ и заключающагося въ томъ, что если теорія военнаго искусства должна имѣть цѣлью изслѣдованіе свойствъ

военныхъ элементовъ; если важнѣйшее изъ этихъ свойствъ есть нравственная энергія человѣка, то какъ нужно поступать, чтобы эту энергію не только не подорвать, но напротивъ развить и укрѣпить? Этотъ вопросъ вызвалъ и сродные ему—относительно ума человѣка и его физики; ибо имѣя дѣло съ человекомъ, нужно брать его цѣликомъ, какъ онъ есть, а не создавать себѣ человѣка гипотетическаго, т. е., представляющаго только одну волю *), или одинъ умъ **), или наконецъ одну физику ***).

Разрѣшенію этихъ вопросовъ пришли на помощь: марш. Морицъ Саксонскій со своимъ великимъ афоризмомъ, что на войнѣ человѣкъ дѣлаетъ только то, что привыкъ дѣлать въ мирное время; Суворовъ со своей гениальной системой воспитанія и образованія войскъ; Бюжо и де-Бракъ со своими глубоко вѣрными, практическими замѣтками. Такимъ путемъ, мало по малу, возникъ отдѣлъ воспитанія и образованія войскъ въ мирное время, который до того не находилъ мѣста въ тактикѣ. Изъ сказаннаго видно, что этотъ отдѣлъ не представляетъ собственно ничего новаго, кромѣ незначительныхъ въ сущности добавковъ, обусловленныхъ усовершенствованіемъ огнестрѣльнаго оружія.

Могутъ замѣтить: да неужели же прежде оставляли безъ вниманія труды такихъ людей, какъ марш. Саксонскій, Суворовъ, Бюжо, которые показали дѣломъ, что они умѣли и водить войска въ бой, не только подготавливать ихъ? Конечно обращали, но вѣроятно не считали эти труды годными для тактики, занятой тѣмъ, какъ слѣдуетъ употреблять войска въ бою, а не тѣмъ, какъ ихъ должно готовить для боя. Въ

*) Какъ у большинства военныхъ практиковъ, даже самыхъ выдающихся (Наполеонъ, Фридрихъ), терпящихъ къ концу дѣятельности способность считаться съ препятствіями.

**) Какъ у большинства военныхъ теоретиковъ.

***) Какъ бываетъ иногда при мирныхъ увлеченіяхъ.

этомъ и заключается, по нашему мнѣнію, вся раціональность и плодотворность точки зрѣнія бар. Медема, что она располагаетъ обращать вниманіе на положительную, а не на творческую сторону военнаго дѣла, которая, какъ всегда и во всемъ дѣло живой личности, а не теоріи. Нужно умѣть, если позволено будетъ такъ выразиться, отточить и закалить орудія, которыми достигается извѣстная цѣль; нужно ознакомиться основательно съ ихъ свойствами; а какъ и когда употребить каждое изъ нихъ—дѣло употребляющаго, а не теоріи.

Съ глубокою благодарностью приму всѣ замѣчанія на недостатки курса и съ готовностью буду отвѣчать на всѣ недоразумѣнія по оному. А въ ожиданіи тѣхъ и другихъ долженъ предупредить объ одной довольно существенной недомолвкѣ: въ вооруженіи пѣхоты сказано, что прицѣлы у насъ приняты до 1500 шаговъ; а въ разборѣ свойствъ огня говорится, что можно иногда стрѣлять и на разстоянія до 3000 шаговъ. Для этой послѣдней стрѣльбы предполагается ввести или приставные, или боковые прицѣлы. Первые, въ случаѣ надобности, насаживаются на постоянный прицѣлъ и снимаются по минованіи надобности; вторые приспособляются къ ложѣ, со стороны, которая при прикладкѣ смотритъ вправо. Эти послѣднія представляютъ то преимущество, что не составляютъ отдѣльной части, которая въ бою легко теряется, и кромѣ того позволяютъ прицѣливаться, упирая прикладъ въ плечо, что при приставныхъ невозможно. Образецъ боковаго прицѣла предложенъ у насъ генераломъ Фроловымъ.

М. Драгомировъ.

15-го іюня 1879 г.

ИЗЪ ПРЕДИСЛОВІЯ КО ВТОРОМУ ИЗДАНИЮ КУРСА ДЛЯ ОФИЦЕРОВЪ УЧЕБНАГО БАТАЛЬОНА.

Исслѣдованіе свойствъ каждаго рода оружія начинается статьей о воспитаніи солдата, какъ единицы и какъ составной части массы: сдѣлано это потому, что подобный вопросъ насущной важности не долженъ быть обходимъ въ тактикѣ, особенно въ настоящее время, когда, при значительно усложнившихся требованіяхъ отъ солдата, такъ легко упустить изъ виду главное въ его воспитаніи и увлечься второстепеннымъ. Это можетъ случиться тѣмъ легче, что до сихъ поръ фридриховская система воспитанія, основанная исключительно на стройности движенія, преобладаетъ въ большей части европейскихъ армій; между тѣмъ сила вещей вызываетъ необходимость не ограничиваться одною стройностью, и отъ этого столкновенія стараго съ новымъ выходитъ путаница въ понятіяхъ, которая не можетъ не поперечить успѣшному ходу дѣла. Чтобы въ этомъ убѣдиться, стоитъ прослѣдить статьи, появившіяся о воспитаніи солдата въ послѣднее время: въ нихъ найдете все, начиная отъ требованія строеваго устава для разсыпного строя и кончая стремленіемъ предоставить солдату такую свободу и дать такое развитіе, которыя могутъ сдѣлать изъ него резонера, но человѣка дѣла конечно не сдѣлають.

При такомъ положеніи дѣла ясна необходимость категорически поставить вопросъ; чему и какъ учить солдата? Не имѣя претензіи предложить вполне удовлетворительное разрѣшеніе въ дѣлѣ столь важномъ и сложномъ, я все же считаю себя

обязаннымъ сдѣлать эту попытку, принявъ за исходное начало ту простую мысль, что къ какой бы дѣятельности чело-вѣка ни готовили, нужно при этомъ соображаться съ его нравственнымъ, умственнымъ и физическимъ строемъ. Повидимому, это до такой степени ясно, что и говорить не стоитъ: но думающимъ такимъ образомъ я укажу на тихій шагъ и маршировку съ носка, недавно отмѣненные, и они вѣроятно согласятся, что даже такая наглядная вещь, какъ физическое устройство чело-вѣка, не всегда обращала на себя вниманіе, не говоря уже о менѣе уловимомъ нравственномъ и умственномъ строе *)).

Изъ курса читатель увидить, къ какимъ заключеніямъ я былъ приведенъ, отправившись отъ этого начала: ему судить—вѣрны ли выводы; если не вѣрны, съ благодарностью приму всякую поправку.

Мнѣ казалось, что въ обученіи войскъ пора отстать уже отъ предпочтительнаго пристрастія къ стройности движенія, которою теперь въ бою болѣе никого не удивишь, подобно тому какъ было во времена Фридриха, когда она была еще въ диковину. Этимъ я вовсе не хочу сказать, какъ казалось нѣкоторымъ, будто стройность не нужна; но утверждаю только, что она должна нѣсколько потѣсниться и дать мѣсто другимъ отдѣламъ солдатской науки, не менѣе важнымъ, и которые при Фридрихѣ не существовали. Не должно забывать, что та стройность только хороша, которая составляетъ внѣшнее выраженіе

*) Въ предупрежденіе недоразумѣній, замѣчу что въ военномъ воспитаніи соображеніе съ духовнымъ и физическимъ строемъ чело-вѣка требуетъ: въ занятіяхъ—цѣлесообразности; въ отношеніяхъ—строгой законности; въ жизни матеріальной—хорошей пищи, одежды и такихъ физическихъ упражненій, которыя держа организмъ въ постоянной дѣятельности, не доводятъ бы его однакожъ до истощенія, а напротивъ укрѣпляютъ; идеалистамъ можетъ быть это покажется слишкомъ узкимъ; но мы полагаемъ, что всякій чело-вѣкъ, назначаемый на известную дѣятельность, достигаетъ цѣли тогда только, когда устремляетъ всѣ свои силы на эту дѣятельность, не тратясь на посторонности, можетъ быть, и красивыя, но къ дѣлу ненужныя.

хорошаго нравственнаго состоянія части; та же, которая приобрѣтается въ ущербъ ему, есть не болѣе какъ безжизненная и недостигающая цѣли форма. Это подтвердила та же армія Фридриха, которую стройность не спасла отъ такого пораженія подъ Іеной и Ауэрштетомъ, подобныхъ которому мало представляютъ лѣтописи человѣческихъ кровавыхъ столкновений.

И пусть не думаютъ, что подобныя вещи, какъ тихій шагъ и многое въ томъ же духѣ, были бы пороженіемъ чьей нибудь личной фантазіи, нѣтъ: было время, когда все это имѣло свое логическое основаніе, что и показано въ курсѣ; но въ томъ же самомъ основаніи, которое ихъ вызвало къ жизни, заключается и ихъ смертный приговоръ: и чѣмъ скорѣе они будутъ похоронены, сдѣлавъ уже свое дѣло, тѣмъ лучше.

Статья объ атакѣ въ отдѣлѣ колоннъ не моя, а заимствована изъ статьи Генгре (Guingret) о томъ же предметѣ. Не бывъ ни разу въ дѣлѣ, я не считалъ себя въ правѣ говорить объ этой священной для всякаго истинно военнаго минутѣ и счелъ за болѣе приличное представить рассказъ о ней человѣка бывалаго.

Въ заключеніе, считаю себя обязаннымъ сдѣлать оговорку относительно двухъ важныхъ упрековъ, которые сдѣланы были курсу. Находили, что въ немъ много философствованія, относя это къ тѣмъ страницамъ, въ которыхъ говорится о духовныхъ началахъ человѣческой природы и о вліяніи на нихъ практической дѣятельности; на это отвѣчу, что не понимаю, какимъ образомъ можно пройти молчаніемъ эти начала, трактуя о военномъ дѣлѣ, успѣхъ въ которомъ главнѣйше держится на томъ, чтобы у человѣка сердце и голова были въ полномъ порядкѣ? Если это такъ, если вѣрно то, что родъ практической дѣятельности человѣка даетъ тонъ и складу понятій, и характеру отношеній, то мнѣ кажется невозможно обходить вопросъ о томъ, чѣмъ нужно занимать войска въ мирное время, дабы и понятія и отношенія не были извращены, или (что одно и

то же) голова и сердце были бы въ порядкѣ. Находили также, что отдѣлъ о воспитаніи оставляетъ такое впечатлѣніе, будто всему нужно учить спустя рукава. Нѣтъ, совсѣмъ не то: нужно учить не спустя рукава, но учить въ мѣру, т. е., на столько, сколько солдату нужно для дѣла, и не болѣе. Требовать отъ него всего строго и добросовѣстно, но мѣру требованій согласовать съ дѣйствительнымъ назначеніемъ солдата, съ относительною важностью предметовъ воспитанія и образованія, а не съ условіями мирнаго эффекта. Въ курсѣ показана какъ мѣра требованій, дальше которой идти не слѣдуетъ, такъ равно и то, какими гибельными послѣдствіями на нравственной сторонѣ отражается переходъ за эту мѣру въ видахъ совершенства какого либо одного отдѣла солдатскаго образованія. Это совершенство съ боевой точки называется односторонностью, а за односторонность всегда и вездѣ, въ бою въ особенности, бьютъ. Подвергаться подобному риску изъ за того, чтобъ, напримѣръ, носки какъ по шнуру были выровнены (мы говоримъ о давно-прошедшемъ), или чтобъ ноги подымались съ машинною точностью на одну высоту, едва ли разсчетливо.

М. Драгомировъ.

1867 г.

ВВЕДЕНІЕ.

Предметъ тактики заключается въ изслѣдованіи боевыхъ свойствъ войскъ и мѣстности. Слѣдовательно въ нее должны войти:

1) Изслѣдованіе расположенія, движенія и дѣйствія войскъ въ бою.

2) Изслѣдованіе того вліянія, которое оказываетъ мѣстность на расположеніе, движенія и дѣйствія войскъ.

Но бой составляетъ только конечный моментъ войны или извѣстнаго ея періода; ему обыкновенно предшествуютъ маневры, т. е., передвиженія войскъ съ цѣлью занять выгоднѣйшее для боя относительно непріятеля положеніе; эти передвиженія перемежаются отдыхами, необходимыми для возстановленія силъ: ясно, слѣдовательно, что тактика не можетъ ограничиться только изслѣдованіемъ свойствъ чисто боевыхъ, а должна также показать, какимъ условіямъ подчиняются походныя движенія и расположеніе войскъ на отдыхъ:

1) внѣ опасности отъ непріятеля; 2) въ сферѣ этой опасности. Къ послѣднему отдѣлу относятся и охранительныя мѣры, принимаемыя во время боя, на маршѣ, и во время отдыха, для обезпеченія войскъ отъ неожиданныхъ предпріятій противника.

При всѣхъ этихъ изслѣдованіяхъ войско предполагается уже готовымъ, между тѣмъ, его нужно же приготовить; возникаетъ, слѣдовательно, въ высшей степени важный вопросъ: какъ вести войска въ мирное время, дабы они обладали желательными свойствами, стояли на высотѣ своего назначенія? Другими словами, вопросъ мирнаго воспитанія и образованія войскъ, изслѣдованіе коего также должно войти въ тактику.

Предметъ
тактики.

И такъ предметъ тактики составляетъ: 1) изслѣдованіе основаній мирнаго воспитанія и образованія войскъ; 2) изслѣдованіе ихъ боевыхъ, походныхъ и сторожевыхъ свойствъ; 3) изслѣдованіе вліянія, которое обнаруживаетъ на расположеніе, движенія и дѣйствія войскъ мѣстность.

Знаніе свойствъ войскъ и мѣстности значительно облегчаетъ достиженіе успѣха въ бою съ непріателемъ, но составляетъ далеко не все, необходимое для одержанія этого успѣха. Мало знать, нужно еще знаніе умѣть примѣнить къ дѣлу, и въ этомъ заключается главная трудность: для пріобрѣтенія перваго нужна только память и здравый смыслъ; второе же дается только тому, кто способенъ отгадывать положеніе, въ которомъ въ данную минуту находится относительно непріателя *), и, главное, кто обладаетъ способностью рѣшаться на боевыя предпріятія безъ малѣйшаго колебанія, рѣшаться такъ, чтобы для него середины между побѣдой **) и гибелью не было.

Ясно, что для послѣдняго мало ума и памяти; нужна еще способность смотрѣть въ лицо самымъ страшнымъ положеніямъ глазомъ, котораго не мутитъ опасность; нужна воля, нужна наконецъ, способность внушить солдату вѣру въ себя и перелить въ него собственную свою рѣшимость и убѣжденіе, что въ бою лучше самому погибнуть, нежели выдать товарища.

Наконецъ, даже и при всѣхъ этихъ условіяхъ, нельзя всегда поручиться за успѣхъ: лучшія соображенія, порученныя къ исполненію храбрѣйшимъ войскамъ, иногда не удавались, благодаря случайностямъ, возникавшимъ неожиданно и переворачивавшимъ

*) Должно помнить, что это положеніе ясно никогда не обнаруживается; ибо если мы хлопочемъ о скрытіи отъ противника нашихъ намѣреній и распредѣленія силъ, то и онъ хлопочетъ о томъ же; такъ что на самомъ дѣлѣ, рѣшаясь на что нибудь, приходится основываться почти всегда на гадательныхъ, а не на вѣрныхъ данныхъ.

**) Ибо только тотъ и побѣждаетъ, кто не боится погибнуть; по крайней мѣрѣ въ большей части случаевъ. Тотъ же, кто колеблется, всегда рискуетъ быть побитымъ, потому что вслѣдствіе колебаній онъ ничего не въ состояніи дѣлать, между тѣмъ какъ противникъ дѣйствуетъ. Неспособный рѣшиться на что нибудь похожъ на человѣка со связанными руками, съ которымъ всякій можетъ сдѣлать что хочетъ. По этому то въ военномъ дѣлѣ должно принять за безусловную истину, что самая опасная изъ всѣхъ рѣшимостей, это ни на что не рѣшаться: самое дерзкое предпріятіе не представляетъ такого риска, какъ нерѣшительность.

все вверхъ дномъ въ ту именно минуту, когда успѣхъ уже, повидимому, былъ въ рукахъ. Неожиданный дождь, распускающій почву до невозможности маневрировать; убитый адъютантъ, перевранное приказаніе, столкнувшіяся колонны, недовольно внимательно сдѣланная рекогносцировка—и дѣло, сулившее блестящій успѣхъ, обращается въ погибель отряду.

Предотвратить подобныя случайности можно только при условіи такой находчивости, которая мгновенно открываетъ средства спасенія въ самыхъ трудныхъ положеніяхъ *)), которая выше страха отвѣтственности.

Все сказанное обнаруживаетъ, что успѣхъ въ бою требуетъ весьма большой энергіи, упорства и гибкости нравственной стороны въ военномъ человѣкѣ; той энергіи, которая не допускаетъ сомнѣнія въ успѣхѣ тогда, когда, повидимому, нѣтъ надежды даже и на спасеніе; того упорства, которое даетъ силу не отступаться отъ предположенной цѣли; той гибкости, которая въ одно мгновеніе, съ измѣненіемъ обстоятельствъ, способна измѣнить средства для достиженія предположенной цѣли.

Это уже показываетъ, что никакая теорія правилъ на то, какъ поступать въ данномъ случаѣ, дать не можетъ; что все тутъ зависитъ отъ личности распорядителя. Слѣдовательно теоріи въ военномъ дѣлѣ и мѣста, повидимому нѣтъ? Есть, и огромное. Чѣмъ труднѣе владѣть какимъ нибудь орудіемъ, тѣмъ тщательнѣе должно изучить его свойства передъ употребленіемъ въ дѣло. Иначе придется знакомиться съ этими свойствами изъ ряда горькихъ опытовъ, между тѣмъ какъ это можно сдѣлать безъ малѣйшаго пожертвованія, теоретически, въ спокойномъ состояніи духа. Зная эти свойства, придется на дѣлѣ разрѣшить только одну задачу: какимъ изъ нихъ воспользоваться въ данномъ случаѣ? Не зная же свойствъ, вмѣсто одной задачи придется разрѣшить двѣ, т. е. знакомиться сначала со свойствами изъ кроваваго опыта и затѣмъ уже ими пользоваться. Ясно изъ этого, что личныя боевыя способности въ военномъ человѣкѣ должны идти объ руку съ теоретическими познаніями, хотя и не подлежатъ сомнѣнію, что первымъ принадлежитъ главная роль.

Если такую главную роль играетъ нравственная унругость въ

*) Предаіе о Суворовѣ, см. Прил. 1.

военномъ человѣкѣ, то само собою разумѣется, что все вниманіе при мирномъ образованіи войскъ должно быть устремлено на развитіе ея.

Изъ предъидущаго объясненія видно, что подъ нравственною упругостью въ военномъ смыслѣ должно подразумѣвать: 1) находчивость, доведенную до того, что человѣкъ не теряется ни отъ какой неожиданности; 2) рѣшимость и упорство; 3) убѣжденіе, что только для того успѣхъ возможенъ, кто выручку товарища ставитъ выше личной опасности; 4) способность обсудить хладнокровно свое положеніе въ самыя критическія минуты.

Имѣя въ виду предметы тактическаго изслѣдованія, можно уже опредѣлить методъ этого изслѣдованія, наиболѣе удобный въ нашемъ курсѣ.

Теоретическій методъ изслѣдованія тактическихъ данныхъ заключается обыкновенно въ томъ, что разсматриваютъ сначала построенія и дѣйствія войскъ независимо отъ мѣстности, затѣмъ переходятъ къ изслѣдованію вліянія мѣстности на эти построенія и дѣйствія. Это разложеніе на составныя части того, что въ практикѣ представляется цѣльнымъ, вели иногда до послѣдняго предѣла, и выигрывая такимъ образомъ въ подробности объясненія свойствъ различныхъ тактическихъ элементовъ, теряли нѣчто болѣе важное—ту цѣльность боевыхъ и военныхъ явленій, въ которой они представляются на практикѣ. Мало того, при изслѣдованіи, именно вслѣдствіе этого разложенія, возникали новые отдѣлы, практическаго примѣненія не имѣющіе; это отразилось даже на образованіи войскъ. Въ подтвержденіе достаточно указать на ученія безъ примѣненія къ мѣстности и ученія съ примѣненіемъ къ мѣстности; съ противникомъ и безъ противника и т. п.

Вредныя послѣдствія подобной системы на практикѣ понятны: человѣкъ, изучивъ всю теорію военнаго дѣла, разбитую такъ сказать по клѣткамъ, зачастую терялся на практикѣ, не имѣя понятія о томъ, когда и въ какой послѣдовательности должно примѣнять узнанное къ дѣлу, и когда этого узнаннаго совсѣмъ не должно примѣнять. *)

*) Положимъ я знаю, что пѣхота можетъ начинать стрѣльбу съ разстоянія 1500 шаговъ. Становясь въ засаду, я разумѣется не стану стрѣлять съ разстоянія 1500 шаговъ, а подишу непріятели по возможности ближе: изъ этого видно, какъ иногда для успѣха дѣла должно дѣлать обратное тому, на что имѣемъ пол-

Излишне говорить о томъ, что подобная система изложенія даже и теоретически не совсѣмъ вѣрна, ибо понятіе, наприм., о построеніи войскъ для боя не мыслимо безъ мѣстности, на которой приходится строиться; вслѣдствіе этого разборъ формъ построеній независимо отъ мѣстности былъ только мнимый, ибо все же приходилось подразумѣвать мѣстность.

Вотъ причины, по которымъ сказанное раздѣленіе въ этомъ курсѣ принято не будетъ; все будетъ рассматриваемо ни на минуту не устраниая мѣстнаго элемента, съ характеромъ вліянія котораго на войска мы познакоимся съ самаго начала.

Вмѣстѣ съ тѣмъ, такъ какъ въ практикѣ не столько важно теоретическое знаніе, сколько умѣнье быстро примѣнить узнанное къ дѣлу, въ теченіи курса должно быть обращено преимущественное вниманіе на разрѣшеніе задачъ на картѣ, а въ концѣ курса, если то время позволить, и на мѣстности.

Мѣстность имѣетъ въ боевомъ дѣлѣ то значеніе, что, во первыхъ, можетъ облегчать пораженіе непріятеля, замедляя движеніе и разстраивая порядокъ въ его частяхъ, если онъ наступаетъ; во вторыхъ, способствуетъ укрытію нашихъ частей отъ осмотра и выстрѣловъ непріятеля и тѣмъ затрудняетъ ему заключеніе о силахъ и намѣреніяхъ нашихъ, и сберегаетъ наши силы для рѣшительнаго удара. Въ свою очередь непріятель, дѣйствуя противъ насъ, пользуется также мѣстностью, т. е., или какъ препятствіемъ движенію, или какъ укрытіемъ.

Значеніе
мѣстности.

ныя средства. Еще примѣръ: положимъ, въ одномъ отдѣлѣ курса сказано объ атакахъ, а въ другомъ о рекогносцировкахъ: отдѣльность, а также отчасти и иностранный терминъ, съ непривычки заставляютъ думать, что рекогносцировки составляютъ предпріятія самостоятельныя, между тѣмъ, какъ онѣ составляютъ только средство для успѣшнаго исполненія какого бы то ни было предпріятія, въ томъ числѣ и атаки. Между тѣмъ, вслѣдствіе этой раздѣльности, руководствуясь одной теоріей, можно повести въ атаку, даже не подумавъ отдать себѣ отчетъ, на что идешь. Случается и на оборотъ: производить рекогносцировки, и въ мысли не имѣя воспользоваться ими для достиженія какой либо серьезной цѣли. Нужно ли говорить, что къ подобному поведенію располагаетъ и мирное маневрированіе, производимое на мѣстахъ извѣстныхъ, которыхъ, слѣдовательно, не приходится и въ голову осматривать? Еще примѣръ: въ одномъ отдѣлѣ трактуется о бивакахъ, въ другомъ о сторожевой службѣ—и на бивакъ становятся даже не подумавъ объ охраненіи его цѣпью аванпостовъ. Конечно въ теоретическомъ изслѣдованіи нельзя обойтись безъ разложенія предмета на его составныя части; о не должно забывать, что разложивъ такимъ образомъ предметъ, нельзя на этомъ останавливаться, а при малѣйшей возможности слѣдуетъ разложенное слагать.

Орієнтованіе *) и так-
тическая оцѣнка мѣстности.

Отъ распорядителя (а всякій офицеръ въ извѣстныхъ границахъ есть распорядитель) на мѣстности требуется:

1) Способность орієнтоваться, отдавать себѣ отчетъ въ каждую минуту, въ какомъ именно мѣстѣ находишься, т. е., въ какомъ положеніи и разстояніи это мѣсто отъ извѣстныхъ уже намъ пунктовъ. 2) Способность понимать тактическія выгоды мѣстности, какъ позиціи или для обороны, или для предварительнаго передъ атакою расположенія. Сюда, слѣдовательно, относится оцѣнка того, какіе пункты на данномъ мѣстѣ имѣютъ преимущественную важность, и въ какой боевой связи они находятся съ сосѣдними пунктами. Уже изъ этого видно, что подобное дѣло, даже и при врожденныхъ способностяхъ, требуетъ большаго навыка.

Но и орієнтоваться на мѣстности также дѣло не совсѣмъ легкое, именно потому, что однимъ взглядомъ охватить большихъ пространствъ нѣтъ возможности, исключая разумѣется тѣхъ случаевъ, когда ихъ можно осмотрѣть съ какого нибудь возвышеннаго мѣста. Впрочемъ и это послѣднее удобство облегчаетъ пониманіе мѣстности не вполне, ибо при подобномъ осмотрѣ все же многого можно не видѣть, такъ какъ одни предметы закрываютъ иногда другіе. Наконецъ, даже предполагая всѣ удобства послѣдняго осмотра, нужно имѣть огромную память мѣстности, чтобы удержать въ головѣ ту связь, въ которой находятся между собою различные мѣстные предметы (разстояніе, командованіе, **) размѣры и проч.). По этому планы и карты пріобрѣтаютъ въ военномъ дѣлѣ огромное значеніе, давая возможность разомъ получать понятіе о большихъ пространствахъ мѣстности. Разумѣется онѣ личнаго осмотра все же замѣнить не могутъ, но за то облегчаютъ его въ весьма большой мѣрѣ. Хорошая карта — это такой проводникъ, который сразу отвѣчаетъ вамъ на всѣ вопросы относительно: разстояній между пунктами, характера мѣстности, наконецъ тактической зависимости, въ которой различные мѣстные предметы находятся другъ отъ друга.

Чтеніе плановъ и картъ.

Вотъ почему всякій военный долженъ бы, по настоящему, умѣть читать карту, т. е., находясь на мѣстности, легко и скоро

*) Орієнтованіе происходитъ отъ французскаго s'orienter (орієнтоваться т. е. находить востокъ. Ибо повятно, что зная гдѣ востокъ, вы уже легко опредѣляете и прочія страны свѣта.

**) Подъ командованіемъ разумѣется превышеніе одного предмета надъ другимъ.

отыскивать на картѣ мѣсто, соотвѣтствующее тому, гдѣ онъ находится и, на оборотъ, назначивъ себѣ какой нибудь пунктъ на картѣ, приискывать соотвѣтствующій ему на мѣстности.

Масштабъ (мѣра). Первое, что нужно знать при употребленіи карты—это отношеніе, существующее между линіями карты и соотвѣтствующими имъ линіями въ натурѣ.

Само собою разумѣется, что это отношеніе должно быть постоянно, *) иначе карта будетъ не вѣрна. Оно называется **натуральнымъ масштабомъ**.

Натуральный масштабъ выражается дробью, въ которой числитель единица, а знаменатель число, показывающее во сколько разъ линія карты меньше соотвѣтствующихъ имъ линій въ натурѣ. Такъ напр. масштабъ въ $\frac{1}{10,000}$, $\frac{1}{100,000}$, и т. п., показываетъ, что каждому, положимъ, дюйму на картѣ соотвѣтствуетъ 10,000, 100,000 дюймовъ разстоянія на мѣстности.

Но такъ какъ большія разстоянія на мѣстности не мѣряются такими мелкими единицами длины, какъ дюймы, то для пракческаго удобства знаменатель натурального масштаба обращается въ сажени или версты, смотря по масштабу.

Такимъ образомъ изъ натурального выводится искусственный масштабъ, показывающій сколько сажень или версть въ натурѣ соотвѣтствуютъ дюйму карты.

Обратное дѣйствіе, т. е., переходъ отъ искусственнаго къ натуральному масштабу, также не трудно и заключается въ томъ, что число версть или сажень, заключающихся въ дюймѣ карты, обращается въ дюймы; такимъ образомъ получаютъ въ числитель и знаменатель единицы одного наименованія, а вмѣстѣ съ тѣмъ и возможность видѣть натуральное или отвлеченное отношеніе между протяженіями карты и изображаемой мѣстности.

Необходимость знать, въ какомъ масштабѣ карта сдѣлана, очевидна: безъ этого нельзя бы было судить о разстояніяхъ между предметами.

Примѣчаніе. Задачи перехода отъ одного масштаба къ другому.

*) Т. е., что если давняя линія карты положимъ въ 10 тыс. разъ меньше соотвѣтствующей ей линіи въ натурѣ, то чтобы и всякая другая линія карты была тоже въ 10 тыс. разъ менѣе соотвѣтствующей ей въ натурѣ. Однимъ словомъ, чтобы пропорціальность линій, требуемая подобіемъ фигуръ, была соблюдена строго.

Условные знаки. Публикуемые карты весьма рѣдко дѣлаются въ масштабѣ большемъ, нежели верста въ дюймъ; очевидно, что вырисовывать всякій мѣстный предметъ, какъ онъ представляется въ натурѣ, нѣтъ никакой возможности, да и надобности; поэтому нужно было прибѣгнуть къ особымъ постояннымъ знакамъ для изображенія мѣстныхъ предметовъ.

Ознакомиться съ большею частью картографическихъ знаковъ не трудно безъ всякихъ объясненій, ибо почти всѣ они составляютъ нѣкоторое подобіе изображаемыхъ ими мѣстныхъ предметовъ; исключеніе изъ этого составляетъ выраженіе рельефа *) мѣстности.

Главное затрудненіе, представляющееся при изображеніи горъ и углубленій, заключается въ томъ, что выпуклости нельзя изобразить на плоскости, не обезобразивая ихъ. Нужно было, слѣдовательно, найти такой способъ, при которомъ это обезображеніе было бы по возможности меньше. Эта цѣль достигается, принимая въ расчетъ освѣщеніе, которое одно даетъ понятіе о рельефѣ всѣхъ вообще предметовъ.

Начали съ того, что одну сторону горы рисовали освѣщенною, а другую въ тѣни, какъ то бываетъ обыкновенно и съ природы. Слѣдовательно принимали, будто гора освѣщается съ одной только точки. Для рисовки употреблялись преимущественно штрихи, расходящіеся отъ вершины горы въ разныя стороны. Но этотъ способъ изображенія не давалъ никакого понятія о видоизмѣненіяхъ покатостей горы, ибо на освѣщенной сторонѣ ея всѣ скаты, и крутые и пологіе, рисовались свѣтло; а на неосвѣщенной темно. Такое неудобство побудило предпочесть другой способъ изображенія, при которомъ свѣтъ предполагался падающимъ на гору прямо сверху, т. е., по вертикальной линіи, и при томъ съ безконечно большаго разстоянія; послѣднее для того, чтобы всѣ лучи были параллельны между собою. Предполагая подобное освѣщеніе, получимъ, что мѣста отлогія будутъ освѣщены сильнѣе, а крутыя слабѣе; и тѣмъ слабѣе, чѣмъ скать круче. Наконецъ вертикальные скаты, т. е., обрывы совсѣмъ не будутъ освѣщены, а горизонтальныя мѣста получатъ полное освѣщеніе.

*) Рельефъ—собственно значить выпуклость. Рельефъ мѣстности — сочетание возвышенностей и углубленій на извѣстномъ участкѣ мѣстности.

Ясно, что предполагая такое освѣщеніе, степень его будетъ уже зависѣть исключительно отъ угла наклоненія покатости, а не отъ точки, съ которой гора предполагается освѣщенной: слѣдовательно, скаты одного наклона будутъ всегда и одинаково освѣщены.

Если разницу въ освѣщеніи, происходящую отъ различнаго наклона покатостей, выразимъ штрихами различной толщины, получится возможность вполне судить о характерѣ скатовъ горы.

Вмѣстѣ съ тѣмъ, направленіе ската выразится направленіемъ штриха, опредѣляемымъ струей воды, текущей по скату. *)

Въ практикѣ и невозможно, и бесполезно выражать всѣ степени крутизны, какія только встрѣчаются въ природѣ въ предѣлахъ 0° и 90° , т. е., между горизонтальнымъ мѣстомъ и вертикальнымъ обрывомъ. Поэтому и принято выражать только такія крутости, по которымъ возможны движенія войскъ, т. е., отъ 0° до 45° ; за этимъ предѣломъ скаты, безъ искусственнаго пособія, неудобно-восходимы даже и для отдѣльныхъ людей.

Для выраженія же скатовъ, заключающихся между показанными предѣлами (0° — 45°), приняты штрихи девяти степеней толщины: первая степень (самый тонкій штрихъ) — для выраженія покатостей отъ 0° до 5° ; вторая—для скатовъ отъ 5° до 10° ; третья—для скатовъ отъ 10° до 15° и т. д.; разстояніе между осями штриховъ принято имѣть постояннымъ; отъ этого чѣмъ штрихи толще, тѣмъ промежутки между ними меньше; при скатѣ въ 45° промежутки исчезаютъ и скатъ зачернивается совсѣмъ. Всѣ остальные затѣмъ скаты до 90° зачерниваются.

Этотъ способъ выраженія вида мѣстности весьма нагляденъ; но въ исполненіи требуетъ огромнаго навыка, если только соблюдать толщину штриховъ съ возможной точностью; а иначе на инструментальныхъ планахъ нельзя допустить его употребленія. Но для глазомѣрной съемки, въ которой этотъ способъ изъ геометрическаго обращается просто въ рисовальный, онъ очень хорошъ.

Трудность изображенія мѣстности посредствомъ штриховъ причиною тому, что ему теперь начинаютъ предпочитать другой—посредствомъ горизонталей.

Онъ заключается въ слѣдующемъ: если вообразить себѣ гору,

*) Это направленіе есть линія наибольшей крутизны ската.

разсѣченною горизонтальными плоскостями *), равно отстоящими другъ отъ друга, то пересѣченіе этихъ плоскостей со скатами дастъ нѣкоторыя сомкнутыя кривыя линіи, называемыя горизонталями, потому что, точки каждой изъ нихъ будутъ въ одной горизонтальной плоскости.

Представимъ себѣ теперь, что эти линіи осажены прямо внизъ на нижнюю горизонтальную плоскость, проходящую черезъ основаніе горы. Ясно, что противъ тѣхъ мѣстъ горы, гдѣ скаты круче, линіи на плоскость лягутъ ближе другъ къ другу; гдѣ скаты отложе—дальше.

Такимъ образомъ всякая гора изобразится рядомъ концентрическихъ линій,—сближающихся въ крутыхъ мѣстахъ, отдаляющихся другъ отъ друга въ отлогихъ;—выпуклыхъ, если скать горы выпуклый; огнутыхъ, если скать вогнутъ, т. е., если образуетъ ложину.

Имѣя подобный чертежъ, можно составить себѣ ясное понятіе о видѣ горы и о степени крутизны ея скатовъ въ различныхъ мѣстахъ; послѣднее потому, что при постоянно одинаковомъ разстояніи между сѣкущими плоскостями, извѣстное разстояніе между горизонталями на планѣ будетъ соответствовать извѣстному градусу крутизны. Горизонтали не только даютъ понятіе о видѣ горы сами по себѣ, но и для правильнаго изображенія оной штрихами они также необходимы: штрихи вчерчиваются между ними, а разстояніе между горизонталями опредѣляетъ толщину штриха.

Задачи.

1) Дѣлать профили по произвольнымъ линіямъ, взятымъ на планахъ; 2) изображать модели: а) горизонталями; б) штрихами; 3) весною заниматься глазомѣрной съемкой; 4) дѣлать прогулки съ планами или картами для практики въ чтеніи оныхъ, т. е. для рѣшенія слѣдующихъ задачъ въ полѣ: а) по приходѣ на какое нибудь мѣсто указать его на планѣ, б) если съ этого мѣста далеко видно, опредѣлить видимые предметы на картѣ, напр.: какая это деревня? сколько до нея верстъ? Въ какой деревнѣ должна быть колокольня, верхушка которой видна изъ - за горы? Укажите мнѣ ту или другую гору, видимую вдали на планѣ? и т. п.; в) провести партію обучающихся съ точки стоянія на прямикъ къ какому нибудь предмету, который съ оной невидимъ; г) опредѣлить время, которое употребимъ, чтобы достигнуть извѣст-

*) Т. е. параллельными горизонту воды.

наго предмета; д) опредѣлить по картѣ число препятствій движению обоза или артиллеріи на дорогѣ къ извѣстному пункту (спуски, подъемы, топкія мѣста); е) повѣрить на самомъ дѣлѣ степень затрудненія, представляемаго этими препятствіями.

Рѣшеніе задачъ этого рода, начинаясь со школьной скамьи, гдѣ представляется къ тому возможность, должно составлять одно изъ существенныхъ упражненій для офицеровъ въ теченіи всей ихъ службы, не исключая и самыхъ высшихъ степеней. Кто такимъ образомъ утвердится въ чтеніи плана, тотъ рѣдко попадется въ просакъ при оцѣнкѣ мѣстности: онъ не заблудится, не заѣдетъ въ болото, однимъ словомъ, освободится отъ массы неожиданностей, которыя неумѣющаго читать карту ожидаютъ чуть не на каждомъ шагу. Само собою разумѣется, что дать полное развитіе этимъ упражненіямъ можно только верхомъ; но и пѣшкомъ можно положить имъ прочное начало. Въ полкахъ же, для переѣзда съ мѣста на мѣсто, можно воспользоваться лазаретными линейками, которымъ въ мирное время мало работы. А изъ юнкерскихъ училищъ, этимъ задачамъ желательно дать болѣе широкое развитіе въ кавалерійскихъ.

Понятіе о свойствахъ оружія.

Человѣкъ обладаетъ двумя способами открытаго нанесенія вреда врагу: онъ можетъ или броситься на него самъ, или бросить въ него чѣмъ нибудь, самъ оставаясь на мѣстѣ и въ извѣстномъ разстояніи отъ него. Первый способъ пораженія естественно предполагаетъ движеніе, т. е. преимущественно работу ногъ; второй—покойное положеніе и работу рукъ.

Отсюда два рода оружія: непосредственно наносящее ударъ, или такъ называемое холодное, и употребляемое для бросанія какого либо снаряда, наносящаго ударъ,—метательное или, теперь, огнестрѣльное.

При употребленіи всякаго оружія съ цѣлю уничтожить противника, который имѣетъ то же намѣреніе относительно васъ, требуется безстрашіе и умѣнье владѣть оружіемъ; но для холоднаго—требуется преимущественно безстрашіе, для метательнаго—умѣнье. Это же показываетъ, что холодное оружіе отвѣчаетъ преимущественно волѣ, огнестрѣльное уму. Первое остается неизмѣннымъ почти съ незапамятныхъ временъ, т. е. несовершенствуемо; второе непрерывно видоизмѣняется, т. е. совершенствуемо; и въ наше время оно совершенствуется весьма быстро. Сверхъ того, успѣхъ дѣйствія холоднымъ оружіемъ зависитъ не столько отъ его размѣровъ и вообще устройства, сколько отъ рѣшимости человѣка, его употребляющаго, или побѣдить или погибнуть; успѣхъ же дѣйствія огнестрѣльнымъ оружіемъ зависитъ отъ

осмотрительности и хладнокровія человѣка, но въ весьма большой мѣрѣ и отъ устройства самаго оружія. Холодное оружіе всегда готово къ дѣйствію, метательное нужно заряжать; холодное оружіе никакихъ припасовъ не требуетъ—огнестрѣльное находится отъ нихъ въ такой зависимости, что вопросъ о пополненіи ихъ является однимъ изъ самыхъ важныхъ на войнѣ. Наконецъ простота устройства холоднаго и сложность устройства огнестрѣльнаго оружія составляютъ также отличительныя характеристическія ихъ черты.

Эта разница въ свойствахъ двухъ оружій опредѣляетъ и дальнѣйшую разницу какъ во времени и въ результатахъ употребленія его, такъ и въ условіяхъ совокупнаго дѣйствія имъ нѣсколькихъ человѣкъ для достиженія общей какой нибудь цѣли.

Такъ какъ метательное оружіе можетъ дѣйствовать издали, то ясно, во 1-хъ, что съ употребленія его дѣло почти всегда начинается; *) во 2-хъ, нельзя рассчитывать сразу попасть въ противника; мало того, даже и попавъ, нельзя рассчитывать совершенно низложить его и съ нѣсколькихъ разъ: можетъ это удастся, а можетъ и нѣтъ. Изъ этого видно, что основныя свойства дѣйствія метательнымъ оружіемъ будутъ:

1) для успѣшнаго дѣйствія имъ требуется нѣкоторый, иногда продолжительный промежутокъ времени; 2) не всегда можно только имъ однимъ уничтожить врага, т. е., что результатъ дѣйствія имъ не всегда бываетъ рѣшительнъ. Случается иногда, что канонада и перестрѣлка продолжаютъ многіе часы, не подвигая противниковъ ни на шагъ къ предположенной цѣли.

Холодное оружіе достигаетъ результата въ самый короткій промежутокъ времени, такъ какъ къ ударамъ на близкомъ разстояніи, когда труднѣе промахнуться, присоединяется нѣчто болѣе дѣйствительное и подавляющее: это нравственное вліяніе человѣка, который себя не щадитъ, на человѣка, который за себя боится. Это явленіе до того могущественно, что часть невыдержанная почти всегда дастъ тылъ до столкновенія; а это именно и нужно: такъ какъ дѣло не въ томъ, чтобы перебить у непріятеля больше людей, но въ томъ, чтобы поселить въ немъ убѣжденіе въ невозможности намъ сопротивляться. Слѣдовательно холодное оружіе достигаетъ результата рѣшительнаго: ибо почти сразу вы нравственно уничтожаете врага. Но холодное оружіе дѣйствуетъ только на самомъ близкомъ разстояніи, слѣдовательно оно столько же способно для окончательнаго удара, сколько неспособно для подготовки его.

*) Исключенія составляютъ ночныя нападенія, при которыхъ должно и начинать, и кончать холоднымъ оружіемъ. Мы полагаемъ, что съ усовершенствованіемъ огнестрѣльнаго оружія ночныя нападенія будутъ пріобрѣтать все болѣе значеніе, и первый, кто пріучитъ свои войска работать ночью, сдѣлаетъ большія дѣла. Доказательство—взятіе Карса въ послѣднюю войну.

И такъ, въ существѣ, боевыя свойства оружія суть: 1) метательнаго—дѣйствіе издали, продолжительность времени для достиженія результата и нерѣшительность сего послѣдняго; 2) холоднаго—дѣйствіе вблизи, быстрота и рѣшительность результата.

Изъ всего сказаннаго слѣдуетъ, что пуля и штыкъ не исключаютъ а дополняютъ другъ друга: первая прокладываетъ дорогу второму. Это отношеніе между ними останется всегда, какъ бы далеко ни пошло усовершенствованіе огнестрѣльнаго оружія.

Кажущееся уменьшеніе значенія штыка происходитъ именно отъ того, что онъ несовершенствуемъ. Само собою понятно, что если изъ двухъ данныхъ одна остается постоянною,—другая же мѣняется, и притомъ развиваясь все болѣе и болѣе, то поверхностнымъ наблюдателямъ и кажется, будто постоянная величина умалется. При этомъ упускаютъ изъ виду то простое обстоятельство, что огонь, совершенствуясь, ни въ чемъ не измѣняетъ своихъ основныхъ свойствъ, и, между прочимъ, главнѣйшаго, именно того, что результатъ, имъ достигаемый, рѣшительнымъ не бываетъ теперь, какъ не бывалъ рѣшительнымъ и прежде; и что для достиженія цѣли, нужно кончать тѣмъ, чѣмъ и прежде кончали, т. е. атакою въ штыки. Писатели, проводящіе ничтожное значеніе штыка въ наше время, сами того не замѣчая, дѣлаютъ одну изъ самыхъ элементарныхъ логическихъ ошибокъ: они разсматриваютъ только одну сторону положенія, т. е. огонь непріятеля, забывая, что такой же точно огонь есть и съ нашей стороны. Они выставляютъ обыкновенно противъ себя непріятельскихъ стрѣлковъ и артиллерію, получаютъ конечно страшный огонь и пугаются. А испугавшись, начинаютъ говорить несообразности. Припомнивъ, что съ нашей стороны точно также есть стрѣлки и артиллерія, они увидѣли бы, что это данныя равныя, т. е. взаимно сокращающіяся, слѣдовательно основнаго отношенія нарушить немогущія. Рѣдкость штыковыхъ свалокъ доказываетъ не ничтожество штыка, какъ нѣкоторымъ кажется; но то, что рѣдко встрѣчаются противники, равно способные сойтись на штыкъ. Штыкъ и потому не можетъ быть упраздненъ, что онъ, и только онъ одинъ, есть матеріальный представитель высшаго напряженія воли, которая одна достигаетъ цѣлей и на войнѣ и въ жизни; умъ же только облегчаетъ достиженіе. Допустимъ, что явилась бы армія, которая основала бы успѣхъ въ бою на одномъ огнѣ и успокоилась бы на томъ, что она къ себѣ не подпустить противника на дистанцію штыка; наткнувшись на армію, которая, не пренебрегая огнемъ, помнитъ и штыкъ, она будетъ опеломлена одною изъ самыхъ страшныхъ неожиданностей, когда подобный противникъ дѣйствительно сойдется съ нею на штыкъ. Нѣтъ спора, что при современномъ огнестрѣльномъ оружіи пуля можетъ сыграть и роль штыка, на близкомъ разстояніи; но опять таки это возможно только для войскъ, которая гибели не боятся, т. е. получили штыковое

воспитаніе, и способны сцѣпиться грудь съ грудью послѣ разстрѣла противника въ упоръ. Если этого нѣтъ, стрѣльба вблизи будетъ только пустой тратой патроновъ, ибо у людей, нерасположенныхъ въ подобную минуту довести, если бы понадобилось, дѣло до штыка, пули обыкновенно летать на воздухъ.

Разсмотримъ теперь, чего требуетъ то и другое оружіе при соединеніи нѣсколькихъ человѣкъ для достиженія одной цѣли.

Не много нужно было опыта, чтобы понять, что совокупными усиліями извѣстнаго числа людей можно достигнуть бѣльшихъ результатовъ, нежели разрозненными усиліями того же числа. Какимъ образомъ устремить эти усилія къ одной цѣли? въ какомъ порядкѣ поставить людей, какому строю подчинить ихъ для выгоднѣйшаго дѣйствія оружіемъ?— вотъ вопросы, которые естественно оолжны были возникнуть.

Понятіе о
строѣ.

Начнемъ съ послѣдняго вопроса, какъ менѣе сложнаго. Разрѣшеніе его лежитъ въ свойствахъ оружія. Метательное требуетъ для успѣшнаго его употребленія свободы расположенія каждаго отдѣльнаго человѣка: ему нужно дать время выбрать цѣль, опредѣлить до нея разстояніе, прицѣлиться, выбрать однимъ словомъ моментъ, чтобы съ толкомъ пустить камень, стрѣлу, пулю. Ясно изъ этого, что чѣмъ менѣе люди стѣснены въ строю, чѣмъ менѣе требуется отъ нихъ внѣшняго соглашенія дѣйствій, тѣмъ послѣднія будутъ успѣшнѣе. Возникаетъ строй *разсыпной*.

Употребленіе холоднаго оружія имѣетъ мѣсто на такомъ близкомъ разстояніи, на которомъ нечего долго цѣлиться; и такъ какъ въ то же время оно требуетъ большаго мужества, то естественно было искать усиленія послѣдняго въ тѣсномъ соединеніи многихъ людей въ одну массу: возникаетъ строй *сѣмкнутый*.

Понятіе о ко-
мандованіи
людьми и о со-
единеніи ихъ
въ строевыя
части.

Еще прежде вопроса о томъ, какъ стать, дабы не только не мѣшать, но помогать другъ другу при употребленіи оружія для достиженія извѣстной цѣли, необходимо было рѣшить вопросы, несравненно болѣе важные, вызываемые свойствами человѣка: 1) Кто долженъ указывать эту цѣль? 2) какъ добиться, чтобы въ массѣ людей, разнообразной и по физическому складу, и по духовнымъ свойствамъ, царилъ одна мысль, господствовала одна воля?

Другими словами: какъ добиться, чтобы въ этой массѣ всякій зналъ, зачѣмъ и куда идетъ, безъ чего успѣхъ не-

возможенъ, и не допускалъ бы мысли, что онъ можетъ дѣлать что либо иное, а не то, что ему указано.

Такимъ образомъ явилась, слѣдовательно, необходимость рѣшенія слѣдующихъ вопросовъ: 1) командованія людьми; 2) опредѣленія силы группъ, подчиняемыхъ одному лицу; 3) опредѣленія силы единицъ высшаго порядка, въ которыя должно соединять эти основныя группы.

Съ незапамятныхъ временъ эти вопросы разрѣшались въ сущности одинаково. Было замѣчено, во первыхъ, что необходимы постоянные руководители, а слѣдовательно и отвѣтчики, даже въ самыхъ незначительныхъ группахъ: они передаютъ приказаніе людямъ, имъ подчиненнымъ, и слѣдятъ за исполненіемъ переданнаго. Первую ступень въ этомъ соединеніи людей въ одно тѣло, съ цѣлью единодушнаго дѣйствія, представляетъ группа въ четыре человѣка (звено), изъ коихъ одинъ назначается старшимъ; двѣ или три такихъ группы составляютъ десятокъ или отдѣленіе.

Части болѣе сильныя должны слагаться не изъ отдѣльно взятыхъ людей, но изъ этихъ основныхъ группъ. Такъ соединеніе четырехъ отдѣленій дастъ взводъ; соединеніе двухъ или четырехъ взводовъ образуетъ роту.

Рота есть первая единица, самостоятельная во всѣхъ жизненныхъ и боевыхъ положеніяхъ. Въ лицѣ ротнаго командира совмѣщаются обязанности: воспитанія и образованія роты, продовольствія ея, содержанія въ порядкѣ обмундированія и вооруженія, наконецъ вожденія оной въ бою.

Ротный командиръ, понимающій свое дѣло, долженъ дѣйствовать на роту черезъ взводныхъ; минуя этихъ послѣднихъ, и отдавая какое либо приказаніе непосредственно отдѣленнымъ или, того хуже, рядовымъ, онъ въ корнѣ подрываетъ внутренній порядокъ въ ротѣ, являясь въ первомъ случаѣ командиромъ не роты, а 16-ти десятковъ, а во второмъ неорганизованной кучи въ 160—200 человѣкъ. Тоже самое вѣрно и относительно взводнаго, который, забывая своихъ десяточныхъ, вздумалъ бы отдавать какое либо приказаніе прямо подвѣдомственнымъ ему рядовымъ.

Ротный командиръ долженъ помнить, что за двумя стами человѣкъ онъ одинъ усмотрѣть не можетъ, а за четырьмя взводными командирами можетъ; въ свою очередь каждому изъ этихъ послѣднихъ трудно усмотрѣть за 40—50 человѣками и весьма легко за четырьмя десяточными, а каждому десяточному за своими 10—15 человѣками. Забывая это, ротный командиръ готовитъ себѣ въ бою печальное положеніе, ибо помощники въ трудныя минуты не могутъ явиться вдругъ: нужно умѣть

ихъ себѣ подготовить долгой и настойчивой практикой мирнаго времени, предоставляя каждому изъ нихъ долю самостоятельности и отвѣтственности, сообразно кругу его дѣятельности.

Прочное сложеніе десятковъ составляетъ основаніе внутренняго порядка, какъ въ ежедневномъ домашнемъ обиходѣ роты, такъ и въ бою: ибо только въ такихъ мелкихъ группахъ можно слѣдить за каждымъ человѣкомъ, что онъ дѣлаетъ и какъ дѣлаетъ. Достигнуть такого прочнаго сложенія этой основной частицы воинскаго организма можно только соблюденіемъ слѣдующаго: чтобы составъ отдѣленій мѣнялся по возможности рѣже *); чтобы отдѣленный разумѣлъ себя отвѣтственнымъ начальникомъ не только дома, но и въ строю; чтобы начальники высшихъ степеней, и своими требованіями, и своимъ обращеніемъ съ нимъ постоянно утверждали его въ этой мысли. Въ особенности это важно теперь, при развитіи дѣйствій въ разсыпномъ строѣ, дѣйствительное управленіе коимъ только и возможно при участіи въ ономъ начальниковъ мелкихъ подраздѣленій.

Сила роты.

Сила роты выводится изъ условій дѣйствія холоднымъ оружіемъ: такъ какъ при употребленіи его требуется и сомкнутость, и быстрота движенія, то ясно, что сила роты: 1) должна не препятствовать достиженію наибольшей быстроты движенія при сохраненіи сомкнутости; 2) должна быть соображена съ мѣрою способностей одного человѣка управлять себѣ подобными и наблюдать за ними. На основаніи этихъ данныхъ, сила роты опредѣлилась вѣковымъ опытомъ 120—250 человѣкъ. Въ настоящее время у насъ и въ большинствѣ европейскихъ армій принять двухсотенный составъ ротъ.

Соединеніе нѣкотораго числа ротъ (отъ 4-хъ большаго до 8-ми меньшаго состава) составляетъ батальонъ. Выгоднѣйшая сила его отъ 600—800 человѣкъ. У насъ составъ батальона положенъ въ 1000 человѣкъ, въ расчетъ на неизбѣжную убыль больными, отсталыми и проч.

Въ эпоху, предшествовавшую нашей, батальонъ въ бою составлялъ одно цѣлое, т. е. на роты не расчленился. Такъ какъ,

*) Слѣдовательно, чтобы переводы изъ отдѣленія въ отдѣленіе не были допускаемы безъ особенно-важныхъ причинъ; чтобы и въ строю люди каждаго отдѣленія становились бы вмѣстѣ, а ихъ отдѣленный такъ, чтобы могъ слѣдить за каждымъ изъ нихъ.

сверхъ того, онъ по вѣншности никогда не сливается съ другими батальонами, то ему было присвоено наименованіе тактической единицы, которое теперь можетъ быть перенесено на роту. Боевую силу пѣхоты считаютъ обыкновенно батальонами. Три или четыре батальона составляютъ полкъ; два полка бригаду; двѣ бригады дивизию. Къ дивизіи обыкновенно придается пѣшая артиллерія. Двѣ или три пѣхотныя дивизіи (рѣдко больше) входятъ въ составъ корпуса—единицы, составляемой обыкновенно изъ всѣхъ родовъ оружія. Изъ корпусовъ образуются арміи.

Начальники всѣхъ поименованныхъ частей имѣютъ кругъ власти, различный не только по объему, но и по характеру: такъ ротный, полковой командиры и дивизионный начальникъ представляютъ инстанціи, въ которыхъ совмѣщаются распорядительная и контрольная (повѣрочная) власть по всѣмъ частямъ; батальонные же, бригадные и корпусные командиры облечены только контрольною властью, т. е. наблюдаютъ за точнымъ исполненіемъ ихъ подчиненными распоряженій подлежащихъ инстанцій. Исключеніе изъ этого распредѣленія обязанностей представляетъ тотъ случай, когда батальонъ, бригада или корпусъ въ отдѣлѣ: тогда и ихъ командиры облакаются распорядительною властью. Въ военное время къ этой характеристикѣ власти должно прибавить одно: каждый начальникъ и контролируетъ, и распоряжается; но распоряженія должны вполнѣ логично вытекать изъ распоряженій старшаго въ данную минуту начальника, который указываетъ цѣль; другими словами, распоряженія начальниковъ всѣхъ подчиненныхъ степеней должны имѣть въ виду дѣйствительнѣйшее достиженіе этой цѣли, а не какихъ либо своихъ самостоятельныхъ цѣлей.

Происхожденіе разныхъ родовъ оружія.

Пѣхота, естественно, была первымъ родомъ оружія по времени возникновенія, и соединеніе ея въ стройныя массы—первымъ шагомъ въ военномъ искусствѣ. Но на этомъ долго нельзя было остановиться; вопросы о томъ: нельзя ли увеличить быстроту движеній пѣхоты и силу ея метательнаго дѣйствія, должны были неизбежно возникнуть.

Но значительное увеличеніе быстроты движенія не допускается физическимъ складомъ человѣка: ему придали лошадь—произошла конница.

Сначала она представляла превосходство въ томъ только, что давала возможность неожиданно появляться и исчезать передъ противникомъ. Превосходство огромное, и это вѣроятно было при-

чиною, что отъ кавалеріи весьма долгое время больше ничего не требовали, кромѣ развѣдыванія о противникѣ, утомленія его и преслѣдованія. Только въ послѣднее время, именно при Фридрихѣ II, ее начали употреблять и для нанесенія стремительныхъ ударовъ, сомкнутымъ строемъ, въ бою *). Такимъ образомъ возникъ родъ войска, значительно усложнившійся, весьма сильный при нулѣ разстоянія до противника; ничтожный, оставаясь на извѣстномъ, даже весьма близкомъ, отъ него разстояніи. Быстрота движенія ставитъ этотъ родъ войска въ полную зависимость отъ мѣстности, а свойства холоднаго оружія дѣлають и его «оружіемъ минуты» **), т. е., родомъ войска, неспособнымъ къ выжиданію; который можетъ сдѣлать все, если минута для атаки выбрана удачно, и ничего не можетъ сдѣлать въ обратномъ случаѣ; который приготовить своего удара не въ состояніи.

Тактическая единица конницы—эскадронъ. Практика установила выгоднѣйшую силу эскадрона въ 120—150 коней. Эскадроны соединяются въ полки (отъ 4—6 эскадроновъ); два полка составляютъ бригаду; двѣ или три бригады—дивизию. Къ послѣднимъ присоединяется конная артиллерія. Кавалерійскія дивизіи входятъ въ составъ корпусовъ изъ всѣхъ родовъ оружія.

Точно такъ какъ явилось желаніе развить до возможной степени силу удара холоднымъ оружіемъ, должно было явиться желаніе увеличить силу метательнаго дѣйствія пѣхоты. Это уже само собою предполагало введеніе машинъ, такъ какъ никакое животное не можетъ быть приспособлено для бросанія большихъ тѣлъ на значительныя разстоянія; возникли метательныя машины, а съ

*) Возможность подобнаго употребленія предвидѣлъ еще и Густавъ Адольфъ, запретившій своей конницѣ стрѣлать, и требовавшій отъ нея стремительныхъ ударовъ, но это не вызвало подражанія въ другихъ кавалеріяхъ и умерло вмѣстѣ съ нею. Начиная съ Фридриха II, всѣ европейскія кавалеріи мало по малу пришли къ убѣжденію, что на огонь въ бою конницѣ разсчитывать нечего и что единственный залогъ успѣха въ бою есть нападеніе на противника на всемъ скаку.

Древнія конницы едва ли также употребляли атаку въ карьеръ, ибо Римская и Греческая плохо ѣздили, а Нумидійская и конницы Восточныхъ народовъ по всей вѣроятности дѣйствовали на манеръ нынѣшнихъ иррегулярныхъ, которыя не столько разсчитываютъ на сомкнутость при ударѣ, сколько на одиночную ловкость наѣздниковъ, на утомленіе противника и на хитрости.

Въ древности есть только одинъ намекъ на конницу въ нынѣшнемъ ея смыслѣ—это колесницы грековъ.

***) L'arme du moment—выраженіе марш. Саксонскаго.

изобрѣтеніемъ пороха артиллерія. Но та же односторонность, которую видѣли въ конницѣ, обнаруживается и въ артиллеріи, только въ обратномъ смыслѣ. Огромная сила на значительныхъ разстояніяхъ и нуль силы при нулѣ разстоянія, другими словами, неспособность къ собственной защитѣ, разъ непріятель насѣлъ; сложность состава—люди, машины и лошади; полная зависимость отъ мѣстности: гдѣ пройдетъ одинъ человѣкъ, пройдетъ цѣлая армія, сказалъ Наполеонъ, разумѣя пѣхоту; относительно конницы, и особенно артиллеріи, этого далеко сказать нельзя. Кромѣ того, въ пѣхотѣ и конницѣ оружіе дается человѣку для дѣйствія; въ артиллеріи человѣкъ является прислугой при машинѣ.

Ясно, что все сказанное относительно метательнаго дѣйствія пѣхоты, примѣнимо вполне и къ артиллеріи, т. е., что для успѣха дѣйствія, нуженъ продолжительный *) промежутокъ времени; единственный ея боевой строй—разсыпной; что предѣла для боевой сборной единицы въ артиллеріи нѣтъ; что единицу составляетъ собственно орудіе; батарея же образуетъ болѣе хозяйственное и маневренное, нежели тактическое подраздѣленіе **).

Сила батареи—отъ 6 до 8 орудій; число прислуги въ батареѣ равносильно приблизительно ротѣ. Батареи, для управленія, образованія и маневрированія въ бою соединяются у насъ въ пѣшія бригады, по 6 батарей въ каждой; и въ конныя—по 2 батареи. Пѣшія бригады присоединяются къ пѣхотнымъ, конныя къ кавалерійскимъ дивизіямъ.

Разница въ свойствахъ обнаруживается и въ нравственномъ складѣ трехъ родовъ войскъ: пѣхота должна обладать и стойкостью, и стремительностью, слѣдовательно ей одинаково нужно и пассивное упорство, и отчаянная храбрость; кавалерія на мѣстѣ ничего не значить, значеніе ея возникаетъ только при стремительномъ движеніи; слѣдовательно въ ней должна быть выработана преимущественно отчаянная хра-

*) Со введеніемъ артиллеріи, сраженія становятся продолжительнѣе и является возможность удерживать противника на значительномъ отъ себя разстояніи, т. е., возможность выигрыша времени. Эту возможность имѣетъ и пѣхота, по способности къ метательному дѣйствію, но въ степенн несравненно меньшей. Точно также она обладаетъ и кавалерійской способностью броситься на врага безъ выжиданія; но также въ предѣлахъ, гораздо болѣе ограниченныхъ.

**) Въ описаніи сраженій, т. е., тамъ гдѣ имѣется въ виду проявленіе исключительно боевыхъ способностей войскъ, соединеніе всякаго числа орудій называется батареей: и 2 орудія батарея, и 50, и 100 тоже батарея. Сила артиллеріи въ тѣхъ же описаніяхъ всегда опредѣляется числомъ орудій, а не числомъ батарей.

бросьть, способность бросаться очертя голову на самыя, повидимому, невозможныя цѣли; способность сразу ставить все на карту. Недостатокъ стойкости въ ней можетъ быть вознагражденъ только способностью повторенія удара даже послѣ испытанныхъ неудачъ. Артиллерія въ движеніи ничего незначить; на мѣстѣ—все: слѣдовательно отъ артиллериста требуется только то пассивное мужество, при которомъ человѣкъ способенъ въ виду самой близкой, неминуемой опасности нанести орудіе съ такимъ же спокойствіемъ, какъ будто непріятель въ 2000 саженьяхъ отъ него; при которомъ онъ способенъ умереть на орудіи, если на батарею нахлынула пѣхота или конница, но не сдать его.

Изъ сказаннаго ясно уже видна необходимость соединенія всѣхъ трехъ родовъ оружія для успѣшнаго дѣйствія: недостатокъ силы холоднаго и метательнаго удара въ пѣхотѣ вознаграждается конницей и артиллеріей; недостатокъ стойкости, (или неспособность выигрыша времени) въ конницѣ вознаграждается пѣхотой и артиллеріей; наконецъ недостатокъ собственной защиты въ артиллеріи, вознаграждается конницей и пѣхотой, которыя должны ее отстаивать въ то время, когда она не можетъ дѣйствовать, т. е., когда находится въ движеніи, или когда непріятель насѣлъ на нее.

Изъ сказаннаго видно также, что пѣхота и кавалерія способны и къ отдѣльному дѣйствію; артиллерія же одна ни въ какомъ случаѣ дѣйствовать не можетъ.

Но перечисленными тремя родами оружія, для исполнѣ успѣшнаго дѣйствія на войнѣ, ограничиться нельзя; мѣстность, боевыя и жизненныя потребности дѣлаютъ необходимыми вспомогательныя войска и учрежденія, которыя, хотя непосредственнаго вреда противнику и не наносятъ, но на столько важны, что безъ существованія ихъ успѣхъ дѣйствій становится весьма труднымъ, а иногда и вовсе невозможнымъ. Сюда относятся: 1) инженерныя войска, назначаемыя для устраненія вредныхъ и для усиленія полезныхъ намъ преградъ на мѣстности; 2) медицинскій и санитарный составъ, назначаемые: первый—для поданія медицинской помощи больнымъ и раненымъ, второй—для ухода за ними; 3) обозъ, назначаемый для перевозки различныхъ запасовъ, необходимыхъ для жизни и дѣйствія войскъ; 4) военная полиція—для предупрежденія беспорядковъ въ тылу войскъ.

Инженерныя войска состоятъ изъ: а) корпуса инженерныхъ офицеровъ, главное назначеніе коихъ—составлять проекты большихъ сооружений по укрѣпленію и осадѣ пунктовъ, имѣющихъ постоянную важность, и руководить работами при этихъ сооруженияхъ;

б) саперныхъ батальоновъ, понтонныхъ батальоновъ, телеграфныхъ командъ и желѣзнодорожныхъ батальоновъ. Изъ нихъ саперы предназначаются, во первыхъ, для исполненія различныхъ работъ, требующихъ технической подготовки, при осадѣ крѣпостей (сапныя и минныя работы); во вторыхъ, для руководства работами, которыя въ осадной и полевой войнѣ могутъ быть исполнены пѣхотою. Понтонеры *) назначаются для наводки мостовъ и для перевозки войскъ черезъ рѣки хотя бы и подъ выстрѣлами непріятеля. Каждому понтонному батальону придается понтонный паркъ, перевозящій лодки и все потребное для устройства моста. Телеграфисты, съ состоящими при нихъ телеграфными парками, назначаются для прокладки телеграфныхъ линий между частями войскъ и ихъ управленіями, гдѣ надобность укажетъ. Желѣзнодорожные батальоны—для возстановленія испорченныхъ и устройства новыхъ желѣзнодорожныхъ линий, а также для пользованія (эксплуатаціи) желѣзными дорогами, находящимися на театрѣ войны.

Обозъ составляетъ тяжелую, но неизбѣжную принадлежность въ войнѣ.

По распредѣленію относительно состава войскъ, обозъ раздѣляется на: а) состоящій при войскахъ; б) имѣющій отдѣльное устройство, т. е. образующій самостоятельныя части.

По назначенію обозъ раздѣляется на: а) офицерскій; б) интендантскій и госпитальный или лазаретный; в) артиллерійскій; г) инженерный.

По распредѣленію во время движеній войскъ, обозъ раздѣляется на три разряда. Къ 1-му разряду принадлежатъ повозки, которыя всегда должны сопровождать войска; ко 2-му—тѣ, въ которыхъ войска нуждаются только на ночлегѣ; къ 3-му—тѣ, безъ которыхъ войска могутъ обходиться по нѣскольку дней.

Обозъ есть и при самыхъ мелкихъ частяхъ; съ возрастаніемъ части и обозъ увеличивается и усложняется. Такъ артельныя повозки полагаются, по одной при каждой ротѣ, эскадронѣ, батареѣ, и назначаются для возки кухонныхъ принадлежностей. Это, такъ сказать, первая инстанція интендантскаго обоза. Затѣмъ

*) Понтонеръ взято съ французскаго Pontonnier, отъ pont-мостъ.

въ батареѣ является уже сверхъ того провіантская телѣга *), зарядные ящики, запасные лафеты, лазаретная линейка, инструментальная повозка и ящикъ для казны и письменныхъ дѣлъ.

Въ пѣхотѣ и конницѣ перечисленные виды обоза являются присоединенными къ полку: провіантскія повозки, по одной на роту или эскадронъ; патронные ящики, по одному на роту, по 4 на кавалерійскій полкъ и проч., перечисленное уже въ батарее.

Къ дивизіямъ придаются: артиллерійскіе парки (перевозящіе запасные заряды и патроны), дивизионный лазаретъ и иногда нѣкоторая часть интендантскаго транспорта (запасъ продовольствія).

Къ арміи придаются: интендантскій транспортъ **), подвижные госпитали, подвижные арсеналы, подвижныя лабораторіи, полевой инженерный паркъ (запасъ шанцоваго инструмента), осадные парки, артиллерійскіе и инженерные; понтонные и телеграфные парки.

Раздѣленіе обоза на разряды точныхъ границъ не имѣетъ и зависитъ отъ обстоятельствъ; такъ патронные ящики, причисляемые обыкновенно ко второму разряду, въ ожиданіи боя попадаютъ иногда въ первый; части интендантскаго транспорта, принадлежащаго къ 3-му разряду, иногда [придаются непосредственно войскамъ и тогда попадаютъ во 2-й разрядъ; понтонные парки, принадлежащіе къ 3-му разряду, въ предвидѣніи переправы, попадаютъ въ первый разрядъ, а лазаретныя линейки въ войскахъ, назначаемыхъ для форсированія переправы, съ 1-го разряда попадаютъ во 2-й, т. е. не сопровождаютъ переправляющихся войскъ, и т. п.

О средствахъ изъявленія воли Начальника.

Начальникъ можетъ изъявить свою волю:

1) Командой, заранѣе условленной, т. е., извѣстной всѣмъ людямъ, составляющимъ часть или совокупность частей. Команду должно произносить громко и отчетливо, дабы всякій человекъ ясно слышалъ, что предстоитъ исполнить; должно произносить энергически, дабы всякій чувствовалъ, какъ слѣдуетъ исполнить. Команда вялая вызываетъ и вялое, сонное исполненіе; команда энергическая вызываетъ и исполненіе соответственное.

*) Вторая степень интендантскаго обоза.

***) Третья степень интендантскаго обоза.

2) Сигналомъ, замѣняющимъ команду въ тѣхъ случаяхъ, когда голосъ не могъ бы быть услышанъ.

Недостатокъ обоихъ этихъ средствъ заключается въ томъ, что ни одно изъ нихъ не можетъ выразить вполне мысли начальника: командой или сигналомъ можно опредѣлить направленіе движенія, строй, начало дѣйствія оружіемъ или прекращеніе его; но цѣли: для чего приказывается строй или движеніе, противъ чего слѣдуетъ дѣйствовать, ни команда, ни сигналъ не указываютъ, да и указать не могутъ; цѣль, предписываемую войскамъ къ достиженію, можно указать имъ только—

3) Приказаніемъ и личнымъ примѣромъ. Такъ какъ въ бою для войскъ главное знать цѣль, которой они должны достигнуть, то ясно, что умѣнье отдать приказаніе обстоятельно, кратко и энергически стоитъ несравненно выше умѣнья командовать или подать сигналъ.

Изъ этого не слѣдуетъ конечно, чтобы можно было пренебречь первыми двумя средствами; но слѣдуетъ то, что должно всѣми мѣрами остерегаться прибѣгать къ командѣ или сигналу тамъ, гдѣ можно достигнуть цѣли только приказаніемъ.

Изъ опредѣленія того, что можно выразить командой или сигналомъ, ясно видно, что то и другое средство умѣстны только въ примѣненіи къ одной тактической единицѣ, т. е., тамъ, гдѣ команду или сигналъ не трудно дополнить личнымъ примѣромъ или немедленнымъ распоряженіемъ. При дѣйствіи же совокупности единицъ эти средства почти во всѣхъ случаяхъ должны быть замѣнены приказаніями;—исключенія могутъ быть весьма рѣдки, да и то не въ виду непріятели. Въ виду же непріятели, если сигналъ или команда возможны, то не болѣе какъ средство для начала одновременнаго исполненія уже извѣстнаго, заранее отданнаго приказанія. Сигналы и команды составляютъ неудовлетворительное средство изъявленія воли при соединеніи нѣсколькихъ батальоновъ и потому еще, что не могутъ быть слышны въ шумѣ и суматохѣ боя; а сигналы даже и опасны, ибо могутъ быть подаваемы непріятеlemъ съ цѣлью сбить наши войска съ толку. Бывали примѣры, что напр. во время атаки, раздавался сигналъ отбой, или отступленіе.

Успѣхъ всякаго дѣла, а тѣмъ болѣе боеваго, зависитъ прежде всего отъ того, какъ приказаніе отдано. Въ приказаніи заключается мысль начальника: если она высказана невразумительно, подчиненный ее или

не вполне пойметъ, или совсѣмъ не пойметъ и будетъ исполнять совсѣмъ не то, чего отъ него начальникъ хотѣлъ. Путаница въ головѣ неминуемо порождаетъ путаницу и въ дѣйствіи. Большую половину боевыхъ неудачъ должно отнести насчетъ недоразумѣній, порожденныхъ несоотвѣтственно отданными приказаніями. Искусство отдать хорошо приказаніе—трудное искусство, которое даже и при врожденныхъ способностяхъ, дается продолжительной и при томъ осмысленной практикой, т. е. постояннымъ наблюденіемъ за собою, направленнымъ къ тому, чтобы въ приказаніи не было ни лишнихъ, ни неясныхъ словъ и чтобы оно было отдаваемо надлежащимъ тономъ.

Отличительныя черты хорошо отданнаго приказанія слѣдующія: 1) оно должно быть кратко, точно, указывать ясно цѣль, не вдаваясь въ мелочи исполненія; 2) должно быть отдано внушительно и въ порядкѣ постепенности.

Первое относится къ содержанію приказанія, т. е. къ тому, что должно быть сказано; второе къ тому, какъ должно быть сказано. Важность перваго ясна и безъ поясненія; относительно втораго должно сказать, что тонъ имѣетъ въ приказаніи громадное значеніе. Въ бою подчиненный гораздо болѣе справляется съ выраженіемъ лица начальника и съ тономъ его голоса, нежели съ тѣмъ, что онъ говорить. Ибо выраженіе лица и тонъ голоса опредѣляютъ характеръ исполненія. Тонъ начальникъ выдаетъ и то, вѣритъ ли онъ самъ въ успѣхъ предпріятія и есть ли въ немъ самомъ рѣшимость скорѣе погибнуть, чѣмъ не добиться поставленной цѣли.

Получивъ приказаніе, слѣдуетъ, если оно не понято, просить повторенія. Лучше двадцать разъ переспросить, чѣмъ разъ напутать въ нашемъ дѣлѣ, въ которомъ всякая ошибка окупается десятками, сотнями, а иногда и тысячами человѣческихъ жизней.

ЧАСТЬ I.

СВОЙСТВА ВОЙСКЪ.

ПѢХОТА.

Пѣхота можетъ дѣйствовать холоднымъ и огнестрѣльнымъ Общій очеркъ свойствъ пѣхоты. оружіемъ, т. е., какъ издали, такъ и сойдясь съ непріателемъ грудь съ грудью; можетъ дѣйствовать на всякой мѣстности, во всякое время сутокъ и при всякой погодѣ. Она дѣйствуетъ медленно, но разъ взятое можетъ держать упорно; порядокъ сохраняетъ легко и долго; но трудно возстановляетъ, разъ потерявъ его. Ея пополненіе (комплектваніе *), формированіе **) и обученіе легко; снабженіе всеѣмъ необходимымъ для жизни и дѣйствія не дорого.

По этимъ свойствамъ пѣхота составляетъ главный родъ войска во всеѣхъ арміяхъ, получившихъ нормальное развитіе. Она стоитъ дешевле другихъ родовъ оружія и служитъ больше ихъ; она есть опора другихъ оружія, которыя составляютъ, относительно ея, не болѣе какъ дополненія, болѣе или менѣе важныя.

Кавалеріи и артиллеріи, для дѣйствія вполне успѣшнаго, кромѣ обилія въ фуражѣ и проч., нужны еще: мѣстность открытая и ровная, хорошія дороги, день и хорошая погода; между тѣмъ какъ пѣхота вездѣ находитъ чѣмъ прокормиться; пересѣченная мѣстность не только не ослабляетъ, а напротивъ усиливаетъ ее; никакія дороги, никакая темнота или непогода ее не останавливаютъ.

Большія разстоянія (въ нѣсколько переходовъ) она проходитъ съ большей скоростью, нежели другіе роды, которые для приведенія въ порядокъ матеріальной части, нуждаются въ остановкахъ болѣе частыхъ, нежели пѣхота.

*) Отъ французскаго *completer*—дополнять.

**) Формированіе отъ французскаго *former*—образовать, устраивать. Слѣдовательно формированіе значитъ устройство воинской части вновь.

Даже на равнинѣ и днемъ пѣхота можетъ сопротивляться конницѣ и артиллеріи; между тѣмъ какъ они почти совершенно не въ состояніи ей противодѣйствовать въ туманъ, въ дурную погоду, ночью.

Изъ этого ясно: 1) что пѣхота, даже и не идеально хорошая, въ состояніи парализовать лучшую кавалерію, искуснѣйшую артиллерію; 2) что она способна ко всѣмъ боевымъ назначеніямъ, и что многія изъ нихъ только она одна и въ состояніи исполнить; 3) что пѣхота и безъ пособія другихъ родовъ сохраняетъ всѣ свои выгоды и едва будетъ затруднена тѣмъ, что можетъ остановить, подвергнуть пораженію, а иногда и совершенно уничтожить конницу или артиллерію; 4) что единственное вліяніе отсутствія при ней этихъ родовъ будетъ заключаться въ томъ только, что успѣхъ ея дѣйствій будетъ менѣе быстръ и рѣшителенъ, но все же онъ остается возможнымъ; наконецъ 5) что ее и ставитъ во главѣ прочихъ родовъ оружія, это ограниченность ея нуждъ, легкость ихъ удовлетворенія, простота всѣхъ движеній, мало испытывающихъ по этому задержекъ и замедленій; движеніе пѣхотинца только отъ него и зависитъ, между тѣмъ какъ движеніе всадника подчинено движенію лошади, а движенія артиллеріи, не только лошадямъ упряжнымъ и верховымъ, но и машинамъ.

Важное значеніе пѣхоты заключается еще и въ томъ, что нѣтъ такой услуги, которой она не въ состояніи была бы оказать арміи, потому что заключаетъ въ себѣ всевозможныхъ ремесленниковъ для такихъ работъ, отъ которыхъ зависитъ иногда спасеніе арміи *). И, что главное, отдѣляя людей на подобныя работы, пѣхотныя части сохраняютъ полное устройство. Совсѣмъ не то въ кавалеріи, гдѣ каждый человекъ занятъ уходомъ за лошадей; въ артиллеріи, прислуга которой несетъ, кромѣ того, службу при орудіяхъ. Ни та, ни другая не могутъ отдѣлится самаго небольшого числа людей безъ ущерба своему устройству.

Уяснимъ нѣсколько подробнѣе свойства пѣхоты относительно комплектованія, формированія, продовольствія, обмундированія и снаряженія; вооруженія и обученія.

Комплектова-
ніе.

Комплектованіе или пополненіе убыли въ пѣхотѣ не трудно, потому что для этого требуются только люди, которыхъ всякое человѣческое общество должно выставлять даромъ, такъ

*) Возведеніе оборонительныхъ сооружений, деревянныхъ и земляныхъ.

какъ это дѣлается для его же защиты. Нельзя не признать, что для общества это тяжелая жертва, которая облегчается нѣсколько тѣмъ, что въ мирное время стараются содержать меньше войскъ, нежели въ военное; на сколько меньше—зависитъ отъ рода войскъ; въ пѣхотѣ эта разница между мирнымъ и военнымъ положеніемъ можетъ быть, безъ ущерба хорошему состоянію арміи, допущена на половину.

Подъ формированіемъ разумѣется вообще процессъ устройства какой нибудь части, т. е., раздѣленіе ея на части меньшія и назначеніе чиновъ на всѣ строевыя и хозяйственныя мѣста. Удобное формированіе пѣхоты требуетъ одного условія—постояннаго существованія кадровъ тѣхъ частей, которыя предполагается имѣть по военному положенію *); другими словами: что въ мирное время уменьшать составъ пѣхоты можно уменьшеніемъ рядовъ въ каждой части, но не уменьшеніемъ числа частей. Если только подобные кадры существуютъ, даже сравнительно въ слабомъ числѣ, ихъ можно пополнять рекрутами нѣсколько разъ, не рискуя особенно ослабить хорошія качества части. Духъ ея быстро сообщается вновь поступающимъ: одинъ старый надежный и бывший въ дѣлахъ дядька или унтеръ-офицеръ дастъ нравственную заправку десяткамъ новобранцевъ; а выучиться колоть и стрѣлять не долго **).

Формированіе.

Продовольствіе. Продукты, потребные для прокормленія человѣка, не дороги, а по легкости и малому объему удобны къ переноскѣ и перевозкѣ. Не то въ конницѣ и артиллеріи, требующихъ фуража.

Продовольствіе.

Требуя отъ человѣка усиленной работы, естественно нужно позаботиться о томъ, чтобы пища пополняла расходъ организма на эту работу. Ясно слѣдовательно, что чѣмъ работа усиленнѣе, тѣмъ дача должна быть больше; изъ этого слѣдуетъ, что она не должна быть постоянною, но увеличиваться на походное,

*) Кадры — отъ французскаго cadre—рамка. Этимъ наименованіемъ обозначаются въ части тѣ яны, отъ существованія и хорошаго качества конхъ зависятъ ея благоустройство во всѣхъ отношеніяхъ. Сюда относятся: а) строевой кадръ: офицеры, унтеръ-офицеры, учителя; б) нестроевой кадръ: члены хозяйственнаго управленія и мастеровые.

**) По этому то марш. Саксонскій и говорилъ, что пѣхота, лишь бы въ ней были старыя головы, будетъ хороша, ибо къ нимъ можно придрѣлывать хвосты сколько угодно разъ.

военное время, или при другихъ истощительныхъ работахъ. Дача эта во всякомъ случаѣ должна быть опредѣлена въ положеніяхъ натурою и при томъ на каждого человѣка порознь; первое для того, чтобы съ переменною цѣнъ мѣнялись и денежные отпуски на покупку продуктовъ; второе во избѣжаніе стремленія экономизировать на томъ, что гдѣ девять ѣсть, десятый сытъ будетъ. Не вѣрно это въ примѣненіи къ войску по той причинѣ, что въ немъ нельзя допустить дробной перемены дачи для каждого человѣка, а вслѣдствіе этого, тамъ гдѣ господствуетъ указанный взглядъ на экономію, солдатъ, при отдѣльномъ назначеніи будетъ получать только $\frac{9}{10}$ того, что необходимо нужно для поддержки силъ. Говорю «необходимо», такъ какъ всякому извѣстно, что солдатская дача представляетъ minimum того, что нужно человѣку для поддержанія жизни.

Обмундирова-
ніе и снаря-
женіе.

Обмундированіе и снаряженіе составляютъ вопросъ перво-степенной важности въ устройствѣ всякаго рода войскъ; отъ рациональнаго разрѣшенія его зависитъ и сбереженіе людей, и подвижность арміи. Съ перваго взгляда кажется, что чѣмъ люди менѣе обременены, тѣмъ армія будетъ подвижнѣе; но это вѣрно только относительно одного человѣка; относительно же массы не-вѣрно, потому что не на всякомъ мѣстѣ можно найти въ долж-номъ количествѣ все то, что ей нужно. Одинъ человѣкъ, напр., всегда найдетъ чѣмъ удовлетворить свой голодъ во всякомъ жи-ломъ мѣстѣ; батальону въ 800 человѣкъ на это нужно уже, не считая приварка, въ день одного хлѣба 2,400 ф. (60 пуд.); дивизіи изъ 12 батальоновъ того же состава потребуются 780 пу-довъ. Даже предполагая, что найдено будетъ на мѣстѣ подобное количество муки, нужно ее обратить въ хлѣбъ: нужно слѣдова-тельно ее принять, найти достаточно печей, чтобы работа шла возможно быстро и проч., и проч. Нужно, однимъ словомъ, терять бездну времени, когда можетъ быть и минута дорога.

Сказанное имѣетъ полное примѣненіе къ самымъ важнымъ, какъ и къ самымъ ничтожнымъ потребностямъ войска: найти одну, другую иголку можно вездѣ; найти ихъ 10, 20 т. до-вольно трудно даже и въ хорошо населенномъ мѣстѣ, и во вся-комъ случаѣ нужно терять время на то, чтобы найти.

Очевидно изъ этого, что отрядъ, болѣе или менѣе значитель-ный, долженъ имѣть все нужное ему для жизни и дѣйствія съ собою въ такомъ количествѣ, чтобы ни на минуту не рисковать

остаться безъ припасовъ, какъ жизненныхъ такъ и боевыхъ, пополняя ихъ по временамъ изъ складовъ.

Средство, бросающееся въ глаза первымъ, для того, чтобы войско имѣло при себѣ все нужное—обозъ; но онъ требуетъ лошадей, слѣдовательно большого количества фуража; требуетъ чистыхъ починокъ, слѣдовательно остановокъ; вполне зависитъ, наконецъ, отъ дорогъ и потому часто отстаетъ. И такъ армія, которая все нужное ей возила бы въ обозѣ, была бы самымъ несчастнымъ и самымъ неподвижнымъ организмомъ, какой только можно себѣ представить. Положимъ, вздумали бы мы весь хлѣбъ возить въ обозѣ; обозъ отсталъ—солдатъ на ночлегѣ голодаетъ; въ обозѣ шивели—солдатъ на бивакѣ остается безъ крова: или совсѣмъ, если обозъ отсталъ, или въ теченіе нѣсколькихъ часовъ, если его движеніе совершенно исправно. И военная исторія дѣйствительно показываетъ, что арміи были малоподвижны именно въ тѣ эпохи, когда солдатъ наименѣе былъ обремененъ ношей, а обозы были велики.

Слѣдовательно уменьшить обозъ, передавъ часть тяжести на всякаго человѣка порознь, необходимо въ видахъ благосостоянія самихъ же людей. Какимъ же образомъ распредѣлить эту тяжесть между ранцемъ солдата и ранцемъ арміи, т. е., обозомъ?

Имѣя въ виду то обстоятельство, что, даже при полной исправности обоза, самая раздача перевозимаго на немъ требуетъ весьма много времени, если только масса людей велика, придемъ къ заключенію, что солдатъ долженъ носить на себѣ все то, въ чемъ ему можетъ встрѣтиться немедленная надобность въ походѣ, на бивакѣ или ночлегѣ, и наконецъ въ бою.

Что долженъ
носить на себѣ
солдатъ.

Изъ этого уже видно, что ноша его будетъ довольно тяжела и что, при малѣйшемъ невниманіи, вѣсъ ея можетъ перейти за предѣлъ того усилія, которое человѣчeskій организмъ дать можетъ. Принимая въ расчетъ то въ особенности, что эту ношу приходится зачастую нести солдату по нѣсколькимъ часамъ сряду, предѣльный вѣсъ ея должно назначить гораздо меньше того, что человѣкъ вообще поднять въ состояніи; опытомъ дознано, что вѣсъ всего обмундированія и снаряженія не долженъ превосходить 1½ пуда *). Переходъ за этотъ предѣлъ не

Желательный
предѣльный
вѣсъ носимаго
солдатомъ.

*) Со включеніемъ вооруженія.

только увеличивает процентъ больныхъ и умирающихъ, но и вредно дѣйствуетъ на военныя способности арміи, уменьшая ея подвижность.

Распределение
солдатской
ноши.

Но даже и менѣе значительная тяжесть, но только распределенная не соотвѣтственно строенію человѣческаго тѣла, должна дѣйствовать вредно на людей; слѣдовательно распределение этой тяжести и покрой одежды сообразно сказанному строенію должно также имѣть въ виду при обмундированіи и снаряженіи. Такъ: голова, грудь и животъ, какъ средоточія жизненной дѣятельности, должны быть обременены и стѣснены по возможности менѣе. Эти, столь простыя и здравыя начала только весьма недавно стали приниматься въ расчетъ съ тѣмъ вниманіемъ, котораго онѣ заслуживаютъ по своей важности. Причина, отъ чего происходило прежнее невниманіе къ сказаннымъ началамъ, заключалась, какъ кажется, въ томъ, что не справлялись не только съ мнѣніемъ тѣхъ, которые должны носить эту тяжесть, но и опытные доктора даже не имѣли голоса при опредѣленіи составныхъ частей солдатскаго обмундированія и снаряженія.

Кромѣ того обмундированіе должно быть соображено съ климатическими условіями страны, гдѣ война ведется, представлять, при однообразіи, достаточныя отличія, для того, чтобы сразу можно было видѣть къ какой части солдатъ принадлежить; наконецъ имѣть въ себѣ по возможности менѣе такихъ вещей, которыя блескомъ или яркимъ цвѣтомъ открываютъ непріятелю издали присутствіе солдата и тѣмъ дѣлаютъ изъ послѣдняго болѣе вѣрную мишень.

На основаніи высказанныхъ началъ, солдатъ, кромѣ вооруженія, долженъ носить на себѣ:

1) Запасъ провіанта на нѣсколько дней (обыкновенно на четыре).

2) Шинель, кафтанъ со штанами, двѣ пары обуви, три перемѣны бѣлья, и другія болѣе мелкія принадлежности.

3) 60 патроновъ.

4) Шанцовый инструментъ.

5) Переносный шатеръ.

Предметы 1 и 2 отдѣловъ носятъ въ ранцѣ, 3-го въ сумѣ. Пригонка ранца должна удовлетворять уже высказанному условію т. е., чтобы ремни не давили на грудь. Теперешняя пригонка нашихъ ранцевъ довольно удовлетворительна, хотя ременной при-

боръ нѣсколько сложенъ, при нетщательной пригонкѣ можетъ рѣзаться подѣ мышками и во всякомъ случаѣ стѣсняетъ нѣсколько движеніе рукъ.

Одну изъ тяжелыхъ ношъ составляетъ шанцовый инструментъ—и по вѣсу, и по невозможности исполнѣ удобной пригонки; но и его нельзя возить въ обозѣ, а тѣмъ менѣ отмѣнить, въ надеждѣ на возможность сбора его у жителей *). Единственное облегченіе, которое должно быть доставляемо людямъ, заключается въ строго-равномѣрной очереди между ними для носки инструмента. Само собою разумѣется, что инструментъ долженъ быть годенъ къ употребленію; иначе онъ обращается въ вредную ношу. Въ настоящее время, сверхъ шанцоваго инструмента, возимаго въ обозѣ, положено носить по 80 малыхъ лопатъ и по 20 малыхъ топоровъ на роту. Помѣщеніе для патროновъ можно носить или на поясѣ, или черезъ плечо. Первый способъ носки тѣмъ не удобенъ, что при немъ давленіе передается на животъ; второй предпочтительнѣе при той пригонкѣ, при которой давленіе не передается на грудь; слѣдовательно патронташи въ этомъ отношеніи удобнѣе сумъ; слѣдуетъ только, гдѣ они есть, допускать въ походѣ носку ихъ чрезъ правое или лѣвое плечо, по произволу.

Изъ вещей, которыя носить на себѣ солдатъ, могли бы быть отмѣнены, безъ особаго ущерба дѣлу, бѣлые штаны и, гдѣ есть, тесаки.

Главнѣйшую прибавку въ вѣсѣ ноши нашего солдата составляетъ шинель, особенно когда она намокнетъ; экономическія причины препятствуютъ по настоящее время дѣлать шинели изъ тканей, болѣе грѣющихъ и легкихъ, нежели наше солдатское сукно. Общій вѣсъ всего носимаго нашимъ солдатомъ около 80 фунтовъ; и весьма важно принять мѣры къ тому, чтобы эту ношу уменьшить.

Переносные шатры составляютъ предметъ первостепенной важности въ отношеніи сбереженія здоровья людей. Для разбивки ихъ, каждый солдатъ долженъ быть снабженъ кускомъ плотнаго полотна въ $2\frac{3}{4}$ арш. длины и $1\frac{1}{4}$ арш. ширины. Вдоль одной изъ длинныхъ сторонъ такого куска прорѣзаны

*) Значеніе его усилилось особенно теперь, вслѣдствіе развитія огнестрѣльнаго пораженія.

петли, вдоль другой пришиты пуговицы. Кроме того на каждом двух солдат полагается две составных стойки, около аршина длины, веревка и несколько деревянных колышков.

Имея эти принадлежности, можно составить по шатру на каждого двух, или четырех, или даже шести человек. Делается это так: состегивают два куска полотна и накладывают их серединою на веревку, протянутую через стойки и утвержденную концами на землю. Таким образом получится крыша для двух человек. Приложив к этим двум кускам еще два, состегнутые так же точно, и увеличив расстояние между стойками, поддерживающими веревку, получим крышу для четырех, которая может служить также и для шести человек. Полотно двух последних человек пойдет на то, чтобы закрыть палатку с боков. Подобный шатер прикрывает солдата на биваке от жара, дождя, ветра и холода; он разбивается, самое большое, в три-четыре минуты; понятно и без объяснений, на сколько он берегает здоровье солдата — и предохраняя его от вредных влияний, и давая покой тотчас по приходе на бивак.

Примеч. Теперь пуговицы не пришивают к одной стороне кусков полотна, а прорезывают петли на обеих сторонах. Куски же соединяются веревкой, поддерживающей шатер, и которая продвигается в эти петли.

Вооружение. Вооружение. Кроме всего, сообразного с силою человека и удобством действия, ручное оружие должно удовлетворять еще тому условию, чтобы в данное время оно не только не уступало в качествах вооружению других армий, но если можно превосходило бы его. В настоящее время пехота всех европейских армий вооружена малокалиберными, нарезными, заряжаемыми с казны ружьями, с прицелами до 1500—2400 шагов, *) хотя пуля сохраняет достаточную силу удара свыше 3000 шагов.

Штык, утверждаемый на дульной части ружья, придает ему свойства и холодного оружия.

Одинаковость вооружения прямо указывает, что в настоящее время разделение пехоты на линейную и на легкую не имеет достаточного основания. Это между прочим показала и

*) У нас до 1500, у пруссаков 2100, у французов 2400 шагов.

последняя война, въ которую оба рода пѣхоты исполняли совершенно однѣ и тѣ же назначенія. Но сказанное раздѣленіе сложилось исторически, еще съ того времени, когда дѣйствіе холоднымъ и огнестрѣльнымъ оружіемъ въ одномъ родѣ пѣхоты совмѣстить было нельзя, и потому оно сохраняется и доселѣ, не взирая на то, что теперь имѣть одно лишь формальное значеніе. Нѣкоторые усматривали причину этого раздѣленія еще въ томъ, что необходимо имѣть часть пѣхоты, приученную преимущественно къ дѣйствію въ рассыпномъ строѣ и на пересѣченной мѣстности; но въ настоящее время вся пѣхота должна быть вполне освоена съ этимъ строемъ и съ дѣйствіями на пересѣченной мѣстности; слѣдовательно нельзя допустить разницы между линейной и легкой пѣхотой ни въ подготовкѣ къ бою, ни въ образѣ дѣйствій, точно такъ же какъ ея нѣтъ въ обмундированіи и снаряженіи и скоро не будетъ въ вооруженіи. *)

Въ настоящее время у насъ къ составу легкой пѣхоты при- Легкая пѣхота.
надлежатъ: стрѣльбовыя роты въ полкахъ 3-хъ батальоннаго состава и отдѣльные стрѣльбовые батальоны, соединенные въ особыя стрѣльбовыя бригады, по четыре батальона въ каждой.

Обученіе.

Условія рациональнаго обученія войскъ слѣдующія: 1) войска должно учить въ мирное время только тому, что имъ придется дѣлать въ военное; всякое отступленіе отъ этой нормы вредно, потому что внушаетъ и солдатамъ, и начальникамъ превратное понятіе о томъ, что можно и чего нельзя требовать въ бою отъ человѣка. Люди, выученные лишнему, и передъ непріателемъ будутъ дѣлать не то, что нужно, а то, что они умѣютъ дѣлать **).

2) Учить солдатъ боевому дѣлу должно въ такой послѣдовательности, чтобы они изъ самаго хода обученія видѣли цѣль всякаго отдѣла образованія ***).

*) Не въ далекомъ будущемъ вся наша пѣхота будетъ вооружена однимъ и тѣмъ же оружіемъ—винтовкой Бердана со скользящимъ затворомъ.

**) Мысль марш. Саксонскаго; Суворовъ держался того же въ образованіи войскъ; онъ не высказалъ этой мысли нигдѣ, за то его система есть полнѣйшее ея осуществленіе.

***) Такъ обученіе употребленію оружія должно начинаться со стрѣльбы и фехтованія, какъ то у насъ теперь принято, а не съ приемовъ и т. под. Первые

3) Учить преимущественно примѣромъ, т. е., показывать что и какъ сдѣлать, прибѣгая къ изустнымъ объясненіямъ только въ случаѣ дѣйствительной необходимости *).

Первое условіе опредѣляетъ объемъ образованія солдата, второе и третье—его методъ; по цѣли курса займусь исключительно первымъ условіемъ, такъ какъ примѣненіе къ дѣлу послѣднихъ двухъ можно видѣть только на практикѣ въ войскахъ.

Имѣя въ виду высказанную выше аксіому—что бесполезно на войнѣ, то вредно вводитъ въ мирное обученіе—опредѣлимъ, что требуется отъ солдата на войнѣ?

1) Чувство долга, доведенное до самоотверженія, или готовность пожертвовать собою для выручки товарищей; неустрашимость, находчивость, беспрекословное повиновеніе волѣ начальника во всемъ, касающемся службы.

2) Способность выносить тягости и лишенія военного времени, безропотно и безъ быстрого истощенія силъ.

3) Искусное дѣйствіе своимъ оружіемъ.

4) Умѣнье согласовать свои движенія и дѣйствія съ товарищами.

5) Ловкость въ преодоленіи встрѣчаемыхъ на мѣстности преградъ и умѣнье пользоваться ими для собственнаго укрытія отъ осмотра и выстрѣловъ непріятеля, не лишаясь однакожъ возможности его видѣть и стрѣлять по немъ.

впечатлѣнія во всемъ имѣютъ огромное значеніе, не нужно поэтому вести солдата такъ, чтобы онъ хотя на минуту могъ остановиться, напр. на мысли, будто ружье есть машина для приемовъ, а не для пораженія врага.

Что подобное убѣжденіе, какъ оно ни кажется страннымъ, можетъ возникнуть, доказательствомъ служитъ то время, когда подпильвали ружейныя гайки. Человѣкъ, прибѣгающій къ подобной операци, сколько бы онъ ни говорилъ, что ружье ему дано для того, чтобы стрѣлять, всетаки дѣломъ показываетъ убѣжденіе въ томъ, что оно ему дано для приемовъ: стрѣлку и въ голову не придетъ подпильвать гайки для звучности приемовъ.

*) Большая часть изустныхъ объясненій въ занятіи такомъ практическомъ, какъ солдатское ремесло, во 1-хъ, нисколько не подвигаетъ дѣла, потому что оно видѣе изъ исполненія, нежели изъ разсказа; во 2-хъ, простолюдинъ вообще не охотникъ до разговоровъ,—ему подавай дѣло; въ 3-хъ, солдатъ человѣкъ дѣла, а не человѣкъ слова, а извѣстно, что одно развивается не иначе, какъ на счетъ другаго, за чрезвычайно рѣдкими исключеніями; въ 4-хъ, объяснять даже причину, для чего то или другое требуется, нѣтъ надобности, если послѣдовательность обученія хорошо соображена; всякій пойметъ и безъ объясненій, почему нужно умѣть стрѣлять и копать; но не понять бы и изъ объясненія отчего нужно было ходить съ носка, когда это требовалось.

Первые два пункта опредѣляютъ воспитаніе солдата; послѣдніе три—его образованіе.

Воспитаніе.

Нравственные качества поставлены первыми потому, что въ бою, какъ и во всякой другой дѣятельности, человекъ дѣлаетъ собственно всегда одно и то же: приводитъ въ исполненіе свои умозаключенія; если способность составлять ихъ правильно и рѣшаться приводитъ въ исполненіе быстро развита въ человекѣ, онъ достигаетъ своихъ цѣлей успѣшно; если нѣтъ, онъ претерпѣваетъ неудачи, т. е., такъ или иначе, но бываетъ битъ.

Наилучшій стрѣлокъ или фехтовальщикъ, если онъ не проникнутъ сознаніемъ долга, или убѣжденъ, что не можетъ одолѣть непріятеля, ничего не сдѣлаетъ. На оборотъ, слабый и не совѣмъ искусный физически, но недопускающій мысли, что его могутъ побить, но считающій низостью выдать своихъ, — бьетъ и искусныхъ, и сильныхъ физически, но которые не совѣмъ въ себѣ увѣрены и не довольно проникнуты чувствомъ круговой поруки. Поэтому то Наполеонъ, Суворовъ и другіе гениальные полководцы прежде всего стремились къ развитію нравственной стороны въ своихъ арміяхъ; Наполеонъ даже положительно высказалъ, что во всякомъ боевомъ дѣлѣ $\frac{3}{4}$ успѣха зависятъ отъ нравственной стороны и только $\frac{1}{4}$ отъ матеріальной.

Въ военное время это чувствуется всякимъ весьма сильно, ибо военная обстановка каждую минуту указываетъ на значеніе находчивости и энергіи въ солдатѣ; но въ мирное время, когда такой обстановки нѣтъ, большинство забываетъ значеніе нравственной стороны и часто совершенно пренебрегаетъ условіями, которыя благопріятствуютъ ея развитію. По этому въ высшей степени важно уяснить себѣ вопросъ: что можетъ способствовать или препятствовать развитію толковитости и энергіи въ солдатѣ въ мирное время?

Нравственное воспитаніе требуетъ того же, что и физическое, т. е., если вы хотите, чтобы извѣстный органъ развивался, вы дѣлаете имъ такія упражненія, которыя усиливаютъ мускулы органа. Если вы хотите, чтобы солдатъ былъ возможно болѣе способенъ приводить себя въ извѣстное нравственное настроеніе,

старайтесь обставить его такимъ образомъ, чтобы это настроеніе возникало въ его душѣ по возможности чаще. На оборотъ: должно избѣгать возбужденія тѣхъ настроеній, которыя противны назначенію воина. А что въ военномъ можетъ быть презрительнѣе страха, который парализуетъ и умъ и волю? Слѣдовательно солдатъ долженъ быть веденъ такъ, чтобы чувство страха возникало въ его душѣ по возможности рѣже, ибо кто приученъ безсознательно бояться своего, тотъ уже тѣмъ самымъ въ известной мѣрѣ приученъ бояться и непріятеля. Уже изъ этого видно, что нравственное воспитаніе солдата коренится въ характерѣ отношеній его къ старшимъ: чѣмъ менѣе они даютъ мѣста безотчетному страху, тѣмъ лучше.

Тамъ, гдѣ солдатъ увѣренъ, что если онъ сдѣлалъ свое дѣло, его пальцемъ никто не имѣетъ права тронуть,—чувство безсознательнаго страха развиться не можетъ: тамъ, гдѣ этой увѣренности нѣтъ—такой страхъ развивается. Что же можетъ дать эту увѣренность? ее можетъ дать только такое положеніе, при которомъ солдатъ знаетъ всегда напередъ, что онъ долженъ дѣлать и чего съ нимъ не должны дѣлать; такая система, при которой въ мирное время произволъ какъ со стороны старшаго, такъ и со стороны младшаго одинаково являются преступленіемъ, при которой законъ становится выше личности каждаго изъ служащихъ.

Это—неизбѣжное условіе нравственнаго воспитанія и начальниковъ, и подчиненныхъ: безъ него чувство долга выработаться не можетъ, ибо послѣднее возникаетъ тамъ только, гдѣ человекъ изъ практики видитъ, что законъ, обязывая его, въ то же время обезпечиваетъ отъ неправыхъ посягательствъ. При такомъ значеніи закона, его заинтересованъ исполнять всякій подчиненный. Начальникъ, ясно сознающій свое положеніе, заинтересованъ исполнять его во всякомъ случаѣ, ибо неисполненіемъ подрываетъ одно изъ основаній собственной власти. Это подтверждаетъ и практика: гдѣ законъ не былъ поставленъ въ сказанное положеніе, начиналось тѣмъ, что начальникъ переставалъ его исполнять въ случаяхъ, его стѣсняющихъ, а кончалось тѣмъ, что и подчиненный дѣлалъ то же. По этому то во всѣхъ военныхъ законодательствахъ такъ сильно налагается на то, что начальникъ долженъ подавать примѣръ исполнительности не только въ важныхъ, но и въ самыхъ мелочныхъ вещахъ. Никогда не

должно забывать, что примѣръ равнаго не обязателенъ; но примѣръ старшаго, будучи обязателенъ въ хорошемъ, по необходимости становится обязательнымъ и въ дурномъ.

Высказанныя здѣсь основанія осуществляются уставомъ о службѣ внутренней. Этотъ уставъ точно опредѣляетъ права и обязанности каждаго чина и, получивъ строгое и неуклонное примѣненіе въ жизни войскъ, наиболѣе всего способствуетъ развитію и нравственной самостоятельности, и понятія о долгѣ.

Распространеніе знанія его должно составлять предметъ перво-степенной заботливости начальства предпочтительно передъ знаніемъ военно-уголовныхъ законовъ: какъ потому, что послѣдніе относятся къ самому ничтожному проценту и притомъ людей, исключаемыхъ изъ войска, такъ и потому, что всегда разумнѣе заботиться о внушеніи челоуѣку того, что онъ долженъ дѣлать, нежели того, объ чемъ честному челоуѣку и думать не слѣдуетъ.

Имѣя подобное значеніе, законы, опредѣляющіе отношенія между начальниками и подчиненными, должны въ то же время способствовать развитію инстинктивнаго чувства *) разницы между главными и второстепенными служебными обязанностями. Это достигается установленіемъ строгой соразмѣрности дисциплинарныхъ взысканій.

Практика показываетъ всю необходимость этого разграниченія не только въ видахъ соблюденія справедливости, но и для пользы службы: дабы солдатъ понималъ ясно, что неопратно одѣться, или упустить отдать честь,—совсѣмъ не одно и то же, что напр. не исполнить служебнаго приказанія, или заснуть на часахъ. Солдатъ, не исполняющій перваго,—грубъ, мужиковать, но еще не преступенъ; нельзя его гладить за это по головкѣ, но не за что также и казнить; солдатъ же, позволившій себѣ заснуть на часахъ, долженъ быть безпощадно наказанъ.

Это показываетъ, что въ законоположеніяхъ строго должно быть проведено различіе между военными обязанностями собственно и военными приличіями.

И такъ нравственная самостоятельность въ солдатѣ вырабатывается тогда только, когда начальникъ внушаетъ ему не безотчетный страхъ, а вѣру въ то, что онъ никогда не отдастъ

*) Мы говоримъ «инстинктивнаго чувства» въ томъ смыслѣ, чтобы солдатъ понималъ эту разницу, но въ резонерство объ ней не вдавался.

незаконнаго приказанія и уваженіе, составляющее слѣдствіе этой вѣры.

Можно подумать, что строгая законность отношеній въ мирное время можетъ сдѣлать солдата не совсѣмъ гибкимъ исполнителемъ воли начальника въ военное; но это совершенно невѣрно: вынося изъ мирной практики убѣжденіе въ ненарушимости закона и вѣру въ то, что требованіе начальника не можетъ быть не дѣльно или внушено личнымъ капризомъ, онъ въ военное время не можетъ допустить мысли, чтобы требованія того же начальника измѣнили свой характеръ. Должно помнить, что исполнительность на войнѣ опредѣляется для большинства людей не столько страхомъ наказанія, сколько убѣжденіемъ въ томъ, что приказывающій требуетъ дѣла.

Такая система отношеній вырабатываетъ слѣдовательно и нравственную самостоятельность, и привычку безпрекословнаго исполненія служебныхъ требованій; вырабатываетъ наконецъ то чувство внутренняго единства части, которое называется ея духомъ и при которомъ выручка своихъ во всѣхъ смыслахъ становится для солдата и для начальника святѣйшимъ закономъ.

Но вырабатываетъ ли эта система находчивость? Непосредственно—нѣтъ; но она способствуетъ развитію послѣдней уже и тѣмъ, что приучаетъ къ спокойствію духа, т. е. къ возможности яснѣе видѣть и судить въ опасныя минуты, а слѣдовательно и легче находиться.

Великій нашъ Суворовъ, глубоко постигшій человѣческую природу и знавшій какое парализующее вліяніе на человѣка производитъ всякая неожиданность, имѣлъ свою оригинальную манеру возбуждать находчивость неожиданными вопросами, на которые требовалъ хоть какого нибудь, но непремѣнно положительнаго отвѣта. Какъ бы онъ ни былъ неудовлетворителенъ, все же показывалъ въ человѣкѣ способность рѣшаться; и потому то «не могу знать», какъ представитель отсутствія этой способности, такъ было ненавидимо имъ. «Тотъ, говорилъ Суворовъ, кто растеряется отъ простаго вопроса, растеряется навѣрно еще болѣе отъ неожиданной атаки непріятеля».

Но когда возможна подобная манера развитія находчивости? Опять тогда, когда спрошенный будетъ думать о томъ только, чтобы быстро и дѣльно отвѣтить, а не о томъ, чтобы прочесть отвѣтъ въ глазахъ спрашивающаго. Всякому, имѣвшему дѣло съ

солдатомъ, извѣстно, какъ, еще въ недавнее время, онъ приравливался отвѣчать на утвердительный вопросъ всегда утвердительно, а на отрицательный — отрицательно.

Лучшую практику какъ въ укорененіи чувства долга, такъ и въ развитіи прочихъ нравственныхъ качествъ солдата въ мирное время, представляетъ такъ называемая гарнизонная или караульная служба, въ ея существенной части. Она есть первое примѣненіе всего того, что солдатъ долженъ чувствовать и знать. Она же есть притомъ и единственная дѣйствительная служба солдата и офицера въ мирное время; всѣ прочіе отдѣлы его занятій представляютъ не болѣе, какъ подготовку къ службѣ. Стоя на часахъ, солдатъ охраняетъ предметы иногда величайшей важности и облекается страшнымъ правомъ употребленія оружія противъ себѣ подобныхъ; это право ставить его въ положеніе, въ высшей степени трудное, ибо несвоевременное употребленіе оружія является въ мирное время одинаково преступнымъ, какъ и несвоевременное воздержаніе отъ такового употребленія; и рѣшать вопросъ: что дѣлать въ извѣстномъ случаѣ — часовой долженъ самъ, такъ какъ вблизи его руководителя нѣтъ. Съ честью выйти изъ такого противорѣчиваго положенія можетъ только человѣкъ, знающій свое дѣло, съ вѣрно-развитымъ чувствомъ и умомъ; и обратно, только такія положенія могутъ утвердить человѣка въ способности оцѣнивать положеніе и рѣшать быстро, что дѣлать въ данномъ случаѣ. Вмѣстѣ съ тѣмъ служба часоваго требуетъ бдительности и безусловной честности; на ней онъ пріучается преодолевать утомленіе усиленіемъ собственной воли; на ней же утверждается въ правильномъ отношеніи къ получаемымъ приказаніямъ, ибо относительно ихъ часовой поставленъ также въ противорѣчивое положеніе, будучи обязанъ исполнять приказаніе только разводящаго и караульнаго начальника, и не имѣя права принимать приказанія даже отъ прямыхъ своихъ начальниковъ, коимъ вѣдь часовой обязанъ безусловно повиноваться. Такимъ образомъ гарнизонная служба вызываетъ дѣятельность всѣхъ духовныхъ и физическихъ качествъ, требуемыхъ отъ солдата; и рассматриваемая съ этой точки, она должна быть по справедливости признана прообразованіемъ въ маломъ видѣ всей боевой службы и дѣйствительнѣйшей подготовкою къ этой послѣдней. Часть, твердая въ существенной сторонѣ гарнизонной службы (а не въ одной формалистикѣ оной), и въ бою не можетъ показать себя дурно.

Значеніе гарнизонной службы.

Но какъ бы ни были хороши законы, опредѣляющіе отношенія степеней военной іерархіи между собою, они не пустятъ глубокихъ корней въ жизни войскъ, если только практическая дѣятельность (т. е. занятія или образованіе) послѣднихъ не будетъ благопріятствовать этому.

Съ перваго взгляда подобная тѣсная связь кажется мало вѣроятною; но кто припомнить, что всякая практическая дѣятельность налагаетъ неизгладимую печать на понятія и характеръ человѣка, тотъ не можетъ не признать ее. Отсюда и выводится то начало, что родъ занятій опредѣляетъ складъ понятій и характеръ отношеній; ибо всякому занятію соотвѣтствуетъ свой складъ отношеній и понятій, и если требуется измѣнить понятія человѣка и характеръ отношеній его къ другимъ, то неизбежно должно измѣнить въ томъ же смыслѣ и его занятія. Безъ этого нельзя достигнуть коренной перемѣны въ понятіяхъ и отношеніяхъ.

Сказанное примѣняется къ образованію солдата въ полной мѣрѣ: его дѣло состоитъ изъ ряда специальностей, и каждой изъ нихъ соотвѣтствуетъ умственный и нравственный складъ, въ основаніи противорѣчащій тому, какой требуется для боя. Ясно, что увлеченіе какою либо изъ частныхъ специальностей, составляющихъ ремесло солдата, неминуемо отклоняетъ его отъ боеваго назначенія. Изъ этого уже видна опасность увлеченія и необходимость найти средства противустоять ему.

Слѣдовательно намъ предстоитъ, во первыхъ, опредѣлить вліяніе на нравственную и умственную сторону человѣка различныхъ отдѣловъ солдатскаго ремесла; во вторыхъ, найти средства противодѣйствія крайнему развитію ихъ.

Выше сказано, что кромѣ извѣстныхъ нравственныхъ качествъ, отъ солдата требуется: выносливость, умѣнье владѣть оружіемъ, умѣнье преодолевать мѣстныя преграды и пользоваться ими для собственнаго укрытія, умѣнье согласовать свои движенія и дѣйствія съ товарищами. Разберемъ послѣдовательно каждый изъ этихъ отдѣловъ.

Одиночное образованіе.

Военная гимнастика.

Для выносливости нужно укрѣпить силы солдата; это достигается гимнастикою. Подъ военной гимнастикой должно разумѣть совокупность всѣхъ упражненій, развивающихъ организмъ сол-

дата, сообразно военнымъ требованіямъ; слѣдовательно сюда относятся: гимнастика собственно; носка всего того, съ чѣмъ солдатъ не разстается на войнѣ; походныя движенія.

Гимнастика развиваетъ силы, ловкость и до нѣкоторой степени даже безстрашіе солдата: кто привыкъ дѣлать прыжки съ значительной высоты, тотъ не задумавшись спрыгнетъ, напр., въ глубокой ровъ, и спрыгнетъ безъ вреда для здоровья; изъ недѣлавшихъ подобнаго упражненія не всякій на это рѣшится, да и рѣшившись, не всегда сдѣлаетъ прыжокъ удачно. И такъ польза гимнастики не подвержена никакому сомнѣнію; но чѣмъ кончается увлеченіе ею? Тѣмъ, что не соображаясь со складомъ человѣка, требуютъ отъ него упражненій, которыя ему не полезны, но вредны, а иногда ведутъ къ переломамъ рукъ, ногъ, къ ослабленію груди. Тѣмъ также, что у начальника, увлекающагося гимнастикою, ловкій гимнастеръ удостоивается иногда такихъ преимуществъ, которыя по закону, могутъ служить наградой только тѣмъ солдатамъ, которые надежны и знаютъ хорошо все свое дѣло, а не одну только какую либо часть его.

Средство отвратить подобное увлеченіе заключается въ одномъ: гимнастика должна быть исключительно домашнимъ занятіемъ, т. е., такимъ, которому отдѣльныхъ и въ особенности заблаговременно назначаемыхъ смотровъ можно не производить. Непосредственно боеваго назначенія она не имѣетъ: ловки ли вы или нѣтъ—отъ этого собственно непріятель еще не терпитъ никакого ущерба до тѣхъ поръ, пока вы не употребите противъ него оружія. Ясно изъ этого, что въ ряду другихъ занятій она, относительно повѣрки старшими начальниками, должна быть поставлена какъ предметъ второстепенный.

Солдатъ на строевыхъ ученіяхъ, маневрахъ, смотрахъ и при отправленіи караульной службы долженъ все свое имѣть на себѣ; только при этомъ условіи онъ можетъ втянуться въ носку тяжести, съ которой не разстается на войнѣ. Вести такимъ образомъ пѣхоту должно по слѣдующимъ причинамъ: 1) чтобы переходъ къ военному времени не былъ для нея крутъ (т. е., чтобы болѣзненность и смертность при этомъ переходѣ развивались по возможности меньше); 2) чтобы испытаніе обмундированія и снаряженія въ мирное время происходило въ условіяхъ близкихъ къ военному; 3) чтобы наконецъ начальники могли получить правильное понятіе о томъ, чего можно требовать отъ человѣка,

Приученіе къ
выносливости.

обремененнаго не менѣе какъ полутора-пудовою тяжестью. Нѣкоторые, основываясь на маневрахъ съ пустыми ранцами, приходили иногда къ убѣжденію, что пѣхота можетъ постоянно ходить со скоростью 7 верстъ въ часъ.

Само собою разумѣется, что образуя новобранца, слѣдуетъ не сразу заставлятъ его носить все снаряженіе, а начать съ сумы и ранца пустыхъ и исподоволь увеличивать ношу до существующей въ арміи нормы.

Чѣмъ чаще пѣхота находится въ походѣ, тѣмъ лучше; этого не только требуетъ укрѣпленіе ногъ, но еще и то обстоятельство, что часть, слишкомъ долго остающаяся на мѣстѣ, неминуемо пускаетъ корни, если можно такъ выразиться; т. е., заводится лишними вещами, слишкомъ постоянными связями и т. п.

Носка полного снаряженія и частыя походныя движенія составляли одинъ изъ главныхъ отдѣловъ Суворовскаго воспитанія солдатъ; результаты извѣстны: Суворовскіе марши вошли въ пословицу и, не смотря на это, больныхъ у него было мало. У него, часто ночью, войска по тревогѣ выводились въ поле, шли быстро, переправлялись черезъ рѣки, овраги, при чемъ требовалась конечно немалая ловкость и отвага. Эту систему воспитанія Суворовъ пояснилъ и освятилъ однимъ изъ безсмертныхъ своихъ афоризмовъ: «тяжело въ ученіи—легко въ походѣ; легко въ ученіи—тяжело въ походѣ». Кто понимаетъ, что успѣхъ войны «въ ногахъ» *), т. е., въ быстротѣ движенія, тотъ долженъ согласиться, что лучшаго ничего нельзя придумать для того, чтобы сдѣлать солдата выносливымъ въ самыхъ трудныхъ положеніяхъ.

Стрѣльба.

Для того, чтобы выстрѣлъ былъ дѣйствителенъ, человѣкъ долженъ быть предоставленъ самому себѣ въ опредѣленіи разстоянія, въ выборѣ мѣста, минуты для выстрѣла; въ соображеніи обстоятельствъ, имѣющихъ на выстрѣлъ вліяніе, т. е., вѣтра, освѣщенія, погоды. Ясно, что стрѣльба будетъ хороша тогда только, когда солдату дана большая свобода и когда онъ способенъ соображать.

Но, пріучаясь поражать непріятеля издали и изъ-за укрытій, солдатъ естественно получаетъ расположеніе къ этому, довольноно

*) Выраженіе марш. Саксонскаго.

безопасному, способу нанесенія вреда и неохоту къ тому, при которомъ нужно болѣе рисковать собою, т. е. къ работѣ штыкомъ.

Ясно, что увлекшись, положимъ, стрѣльбой, мы получимъ солдата болѣе или менѣе развитаго, можетъ быть и хорошо стрѣляющаго издали, но не особенно расположеннаго сходить на штыкъ. Слѣдовательно стрѣльба даетъ въ конечномъ результатѣ умственное развитіе, но не даетъ никакой практики нравственному. Но разъ ставъ на этотъ путь, остановиться нельзя; стремленіе развитъ умъ солдата при увлеченіи стрѣльбой, рано или поздно, приведетъ: 1) къ преувеличенному взгляду на значеніе грамотности; 2) къ созданію чуть не цѣлыхъ наукъ, въ которыхъ мысли нѣтъ никакого дѣла, а все приводится къ задалбливанію (разборка и сборка ружья, теорія стрѣльбы); 3) къ чрезмѣрному развитію болтовни, находящей обширное поприще въ желаніи все объяснить солдату, даже и то, что видно съ перваго взгляда и безъ всякаго объясненія; 4) къ приданію преувеличеннаго значенія умѣнію укрываться отъ непріятеля, т. е., пассивному примѣненію къ мѣстности.

2-е и 3-е послѣдствія увлеченія стрѣльбой нечего и опровергать; и потому сдѣлаемъ замѣтку только на счетъ приданія слишкомъ важнаго значенія грамотности и пассивному примѣненію къ мѣстности. Нѣтъ сомнѣнія, что грамотность важна и что къ развитію ея въ войскѣ должны быть прилагаемы мѣры самыя дѣятельныя; но въ число ихъ не должны входить служебныя награды. Должно помнить, что для того, чтобы быть унтеръ-офицеромъ, нужно прежде всего умѣть управляться съ людьми и знать свои обязанности; неграмотный, но удовлетворяющій этимъ условіямъ, долженъ становиться на служебной лѣстницѣ выше не только грамотнаго, но даже пожалуй и ученаго, который этихъ условій не представляетъ. Это въ особенности должно имѣть въ виду въ арміяхъ, гдѣ грамотность мало еще распространена, т. е., гдѣ оба условія (способность управлять и грамотность) не всегда встрѣчаются въ одномъ лицѣ.

Военная часть не есть школа грамотности; одно знаніе грамоты не можетъ быть въ ней служебнымъ отличіемъ; кто ставитъ вопросъ иначе, тотъ, самъ того не замѣчая, обращаетъ военную часть въ школу грамотности, отклоняетъ ее отъ прямого ея назначенія. Вообще, сколько кажется, слѣдуетъ принять основнымъ правиломъ, что военное производство должно

стремиться къ одному только—къ расширенію власти тѣхъ людей, которые управляя меньшимъ числомъ себѣ подобныхъ, показали, что могутъ справиться и съ большимъ, но не быть наградой за частное совершенство въ какомъ либо отдѣлѣ образованія.

Увлеченіе пассивнымъ примѣненіемъ къ мѣстности составляетъ неизбежное слѣдствіе увлеченія стрѣльбой, такъ какъ изъ-за укрытія человѣкъ стрѣляетъ болѣе мѣтко, потому что будетъ хладнокровнѣе и можетъ опереть ружье. Но въ основаніи этого отдѣла образованія лежитъ цѣль, щекотливая для военнаго человѣка,—удовлетвореніе инстинкту самосохраненія. Ясно, что налегая, при обученіи людей, на развитіе въ нихъ умѣнья укрываться за мѣстными предметами, мы благопріятствуемъ развитію этого инстинкта, между тѣмъ, какъ въ бою, и безъ особыхъ къ тому поощреній, онъ говоритъ слишкомъ сильно. Мало того: дѣлать изъ подобнаго предмета особую науку, значить занимать человѣка дѣломъ, которое не имѣетъ видимой цѣли, ибо укрываться можно отъ кого нибудь; укрываться ни отъ кого—то же, что играть съ самимъ собою въ прятки; значить учить его тому, что онъ знаетъ пожалуй съ четырехъ-лѣтняго возраста,—ибо что такое игра въ прятки, какъ не пассивное примѣненіе къ мѣстности, т. е., расположеніе на ней такъ, чтобы не будучи видимымъ противнику, самому не упускать его изъ виду?

На понятіяхъ о дисциплинѣ увлеченіе стрѣльбой отражается тѣмъ, что человѣку мало по малу предоставляется свобода, большая той, какая можетъ быть предоставлена солдату; это можетъ быть сдѣлано только въ ущербъ связкамъ, поддерживающимъ единство части, т. е., предоставленіемъ произволу подчиненнаго удобства чаще становится выше существующихъ правилъ, нежели при увлеченіи другими отдѣлами образованія.

Употребленіе
холоднаго ору-
жія.

Чтобы броситься въ штыки, человѣкъ долженъ ожесточиться; думать и соображать при этомъ много не нужно, даже чѣмъ меньше думать, тѣмъ лучше: ударъ будетъ рѣшительнѣе. Ясно, что при исключительной или даже предпочтительной практикѣ въ дѣйствіи холоднымъ оружіемъ (въ родѣ горцевъ, срубающихъ иногда головы животнымъ) частое возбужденіе нравственной стороны до ожесточенія должно повести за собою пренебреженіе къ умственному развитію. Но регулярная войска въ мирное время не имѣютъ подобной практики въ употребленіи холоднаго оружія, и по необходимости должны ограничиться только фехтованіемъ и

продѣлываніемъ обстановки холоднаго удара массъ, т. е., движеніями и перестраиваніемъ изъ строя въ строй. Это ведетъ къ увлеченію сомкнутымъ строемъ, худшему двухъ первыхъ.

Для успѣха холоднаго удара необходима масса извѣстнаго числа людей, заключенныхъ въ стройную форму, двигающихся и дѣйствующихъ какъ одинъ человѣкъ. И такъ въ конечномъ выводѣ для этого удара требуется отъ людей единодушіе дѣйствія и одновременность движенія, какъ внѣшнее выраженіе единодушія. Но такъ какъ въ мирное время единодушіе дѣйствія ничѣмъ не возбуждается, то и ограничиваются достиженіемъ совершенства въ одновременности движенія: возникаетъ увлеченіе стройностью.

Подготовка къ
сомкнутому
строю.

Чтобы показать какія послѣдствія влечетъ за собой это увлеченіе, необходимо обратиться въ тому времени, когда стройности движеній не существовало; а это было не далѣе какъ лѣтъ сто тому назадъ, т. е., въ половинѣ XVIII вѣка. Для стройности движенія необходимо, чтобы люди шли въ ногу и шагомъ одинаковой скорости и размѣра; какъ это ни просто кажется, но до половины XVIII вѣка, никому въ голову не приходило. Можно себѣ представить, какая стройность тогда была возможна! Явился наконецъ великій человѣкъ, который открылъ эту, столь повидимому простую вещь; это былъ маршалъ Морицъ Саксонскій. Долго ему не удавалось осуществить свою мысль на дѣлѣ, ибо къ новому люди трудно привыкають; но наконецъ, мало по малу, поняли, что только при мѣрномъ шагѣ военная часть дѣйствительно можетъ двигаться, какъ одинъ человѣкъ. Поняли, что этимъ пріобрѣтался громадный залогъ успѣха въ бою, особенно противъ частей, которымъ стройность движенія неизвѣстна.

Но какъ же обучить мѣрному шагу? Даже и задумавшіе это впервые не имѣли понятія о томъ, какъ нужно взяться за дѣло, чтобы добиться движенія въ ногу. О солдатахъ и говорить нечего: они не могли себѣ представить, чего отъ нихъ хотятъ, они были въ положеніи худшемъ, нежели нынѣшніе новобранцы, которые, если сами не умѣютъ ходить въ ногу, то по крайней мѣрѣ видятъ, какъ это дѣлають старые солдаты.

И такъ, въ періодъ введенія мѣрнаго шага положеніе обрисовывается такимъ образомъ: высшіе начальники знаютъ чего хотятъ, но практическихъ пріемовъ къ осуществленію своей мысли не имѣють: солдаты и низшіе начальники не понимаютъ даже совсѣмъ, чего отъ нихъ хотятъ.

Какъ же взяться за дѣло, какъ добиться, чтобы сотни людей одновременно поднимали и потомъ ставили на землю одну и ту же ногу? Какъ поправить ошибку, если кто нибудь началъ движеніе не съ той ноги, или не съ желаемой скоростью? Средство одно—замедлить человѣческій шагъ, т. е., заставить солдатъ ходить медленнѣе, чѣмъ при

обыкновенной человѣческой походкѣ. Но для непривычнаго глаза и этого было недостаточно; что же сдѣлать? разложить шагъ на составныя части, и каждую исполнять не иначе, какъ по командѣ. Вотъ какимъ постепеннымъ и совершенно логическимъ путемъ возникла та система обученія мѣрному шагу, которая во всѣхъ европейскихъ арміяхъ была признаваема за необходимую въ теченіе почти ста лѣтъ; вотъ какъ вошли въ употребленіе тихіе учебные шаги въ три, два, одинъ пріемъ и вовсе безъ пріемовъ; скорый шагъ въ одинъ пріемъ, и только послѣ него переходили къ чему-то похожему на натуральный человѣческій шагъ—къ скорому шагу.

Но раздѣливъ шагъ на составныя части, скоро замѣтили, что ихъ можно исполнять довольно разнообразно: одинъ поднималъ ногу выше, другой ниже; одинъ ее проносилъ скоро, другой медленно. Это рѣзало глазъ, начинавшій получать навѣкъ къ однообразію; а можетъ быть, такъ какъ дѣло было новое, обучающимъ казалось, что если не уравнивать подобныхъ мелочей, то не будетъ и мѣрнаго шага; какъ бы то ни было, но сказанное разнообразіе, зависящее отъ разнообразія физическаго склада людей, вызвало цѣлый рядъ правилъ о высотѣ, на которую слѣдуетъ поднимать ногу, о скорости, съ которою ее слѣдуетъ поднимать и опускать, о скорости проводки ноги подлѣ каблука, и проч. и проч. Рѣшили наконецъ вытягивать носки; это противорѣчило строенію ноги, но способствовало однообразію, ибо вытянутые носки легче было выровнять.... Но обучать всему этому на мѣстѣ не совершенно равномъ невозможно: начали устраивать плацы, строго горизонтальныя, убитые, усыпанные пескомъ, однимъ словомъ вполне способствующіе изученію теоретическаго мѣрнаго шага, весьма сложнаго, отнимавшаго много времени, и съ боевымъ дѣломъ не имѣвшаго болѣе ничего общаго.

Видно изъ этого, что значить ограничиться одною какою либо стороною боеваго дѣла: стройность движенія играетъ первостепенную роль въ обученіи массъ,—объ этомъ никто спорить не станетъ; для этой стройности необходимо каждому человѣку, входящему въ составъ массы, нѣсколько отказаться отъ своихъ физическихъ свойствъ,—это также вѣрно; но чтобы для стройности, необходимой въ бою, нужно было ходить съ носка, этого уже никто не докажетъ. Чему же приписать введеніе подобнаго пріема обученія? Ничему иному какъ увлеченію стройностью движенія, и забвенію прочихъ отдѣловъ обученія солдата.

Но на этомъ остановиться было нельзя: требуя тонкаго однообразія походки или, правильнѣе, маршировки, рано или поздно, но неминуемо, должны были перейти къ требованію того же тонкаго однообразія и въ стойкѣ, и въ дѣланіи ружейныхъ пріемовъ. Дошло до того, что рекрутъ начали выдерживать на стойкѣ по цѣлымъ часамъ въ разъ; на тихихъ шагахъ останавливались по нѣсколькимъ мѣсяцевъ; мало того: даже со старыми солдатами возвращались къ тихимъ шагамъ ежегодно, не смотря на то, что они въ ногу ходить не забывали. Вся эта система выработана была въ послѣдніе тридцать лѣтъ XVIII столѣтія.

Наконецъ обучили всю пѣхоту мѣрному шагу; тогда положеніе дѣла перемѣнилось въ діаметрально-противоположную сторону, ибо начали съ того, что были десятки тысячъ незнающихъ мѣрнаго шага и ни одного инструктора; а кончили тѣмъ, что явились тысячи инструкторовъ и малое число рекрутъ, ежегодно поступавшихъ въ войска, и невольно обучавшихся мѣрному шагу, попавъ въ массу людей, которые имъ ходили. Кажется, при такихъ условіяхъ можно бы было и отбросить подготовительные приемы обученія, но цѣлое поколѣніе выросло на нихъ, и привыкло смотрѣть на учебные шаги уже не какъ на подготовительное средство, а какъ на самостоятельный предметъ обученія. Понятно, что при этихъ условіяхъ не только нельзя было вдругъ отказаться отъ тихаго шага, но даже подобное предложеніе должно было встрѣчать самое враждебное противодѣйствіе. И такъ продолжалось почти до нашего времени; только нѣсколько лѣтъ тому назадъ (у насъ послѣ крымской кампаніи) рѣшились наконецъ отказаться отъ учебныхъ шаговъ.

Вотъ вкратцѣ ходъ открытія мѣрнаго шага, его введенія во всеобщее употребленіе и возникновеніе тѣхъ требованій строгаго однообразія въ строй, удовлетвореніе которымъ занимало большую часть времени солдата. Изъ сказаннаго видно, что всѣ возникшія при этомъ тонкости составляютъ не злоупотребленіе, а только послѣдовательное усовершенствованіе стройности движенія до той степени, на которой она болѣе пріятна для глазъ, нежели полезна для боя.

Съ усовершенствованіемъ огнестрѣльнаго оружія, дѣйствія въ разсыпномъ строѣ приобрѣли важность, какой дотогъ не имѣли; явился также запросъ на личную сметку солдата: таковой конечно не оказалось, и естественно приписали этотъ недостатокъ притупляющему вліянію сомкнутаго строя; а отсюда до заключенія, что сомкнутый строй должно изгнать изъ мирныхъ занятій—одинъ шагъ, который разумѣется не замедлили сдѣлать,—но по счастью, пока въ теоріи только. Фактъ притупляющаго вліянія исключительнаго увлеченія сомкнутымъ строемъ совершенно вѣрнѣе, но заключеніе изъ него сдѣланное невѣрно, по слѣдующимъ соображеніямъ:

Упускается при этомъ изъ виду, во первыхъ, что многое, въ бою, не менѣе и даже болѣе важное, нежели сметка, можетъ быть развито только благодаря сомкнутому строю: это привычки быстрой и точной исполнительности, подчиненія, согласованія своихъ движеній и дѣйствій съ товарищами; слѣдовательно онъ имѣетъ большое воспитательное значеніе.

Во вторыхъ, нераціональное отношеніе къ сомкнутому строю (заключавшееся въ томъ, что на него смотрѣли какъ на цѣль, а не какъ на средство, добивались отъ него только одной внѣшней красоты) было принято за единственно возможное и вытекающее изъ свойствъ сомкнутаго строя—что опять не вѣрно: можно заниматься сомкнутымъ строемъ толково и рассыпнымъ безтолково. Все дѣло въ томъ, что и какъ требовать, а вовсе не въ томъ, на какомъ строѣ требовать; если на

сомкнутый строй смотрѣть, какъ на средство развитія вниманія людей; если упражняться въ немъ, примѣняясь къ мѣстности, роду противника, положенію и разстоянію, въ коемъ послѣдній относительно строя находится; если, другими словами, вести занятія такъ, чтобы послѣднему солдату было ясно, для чего какой строй пригоденъ,—сомкнутый строй, не утрачивая дисциплинирующаго (воспитательнаго), приобретаетъ въ то же время и высокое развивающее (образовательное) значеніе. Въ этомъ случаѣ произошло то, что съ человѣкомъ часто бываетъ: свою вину, заключавшуюся въ несоотвѣтственномъ примѣненіи сомкнутаго строя, приписали этому послѣднему; хотя давно извѣстно, что никакое средство не можетъ отвѣчать за злоупотребленія имъ.

Въ третьихъ, нѣкоторые находятъ, что такъ какъ въ сомкнутомъ строѣ, понимаемомъ въ мирномъ смыслѣ, не дерутся, то и заниматься имъ значить заниматься тѣмъ, что для боя непригодно. Въ этомъ возраженіи упущена изъ виду коренная разница, существующая между двумя родственными предметами: подготовленіемъ вооруженной силы къ бою и употребленіемъ ея въ бою. Подготовка предполагаетъ развитіе, сбереженіе силы; употребленіе же предполагаетъ истребленіе ея. Это коренное различіе въ цѣляхъ ведетъ къ различію и въ приемахъ подготовленія и употребленія. Выводъ изъ этого тотъ, что продѣлывая внѣшній видъ того, что дѣлается въ бою, иногда можно не подготовить войска къ бою, а привить имъ понятія и привычки, съ боемъ ничего общаго неимѣющія; и обратно—есть приемы въ подготовленіи къ бою, которые съ боевыми явленіями не имѣя, повидимому, ничего общаго, готовятъ тѣмъ не менѣе къ бою наидѣйствительнѣйшимъ образомъ. Для наглядности достаточно указать на Суворовскій приемъ сквозныхъ атакъ: въ бою не видано, чтобы противники проходили другъ друга насевозь; а въ подготовкѣ къ бою мы не знаемъ приема болѣе цѣлесообразнаго. То же самое вѣрно и относительно мирнаго сомкнутаго строя: въ бою прямолинейность рядовъ и шеренгъ конечно недостижима и, пожалуй; не нужна; но сплоченность, но способность подчиняться мгновенно одной волѣ, но способность бросаться въ рѣшительную минуту какъ одинъ человѣкъ,—нужны. Все это можетъ дать сомкнутый строй и не можетъ рассыпной.

Для стройности движенія человѣкъ долженъ отказаться отъ нѣкоторыхъ изъ своихъ физическихъ свойствъ, слѣдовательно въ основѣ этого занятія лежитъ автоматизмъ, т. е., подчиненіе разнообразныхъ физическихъ свойствъ различныхъ личностей одной извѣстной нормѣ. Ясно, что при исключительномъ преобладаніи этого отдѣла, ни умъ, ни воля практики имѣть не могутъ, ибо все вниманіе будетъ устремлено на развитіе въ каждомъ человѣкѣ одной способности—совершенно однообразно съ другими ходить, стоять, махать руками, исполнять все, что ни потре-

буется. Ясно также, что отдѣлы образованія, не особенно благопріятствующіе развитію этой способности, а вызывающіе дѣятельность ума и воли, должны были быть уже по этому самому оставлены безъ вниманія *).

Вліяніе крайностей этого увлеченія на складъ понятій не трудно предугадать: 1) стремленіе къ однообразію вездѣ и во всемъ; 2) стремленіе довести до совершенства вышнюю сторону службы и забвеніе существеннѣйшихъ ея обязанностей, потому что въ нихъ нѣтъ ничего показного, прельщающаго глазъ; 3) расширеніе власти начальника за предѣлы закона.

Увлеченіе этимъ отдѣломъ образованія особенно было сильно въ эпоху Фридриха II; и, будучи самъ великимъ полководцемъ, онъ дошелъ однакожь до убѣжденія, будто «солдаты должны бояться палки капрала больше, чѣмъ непріятельской пули». Упущено было въ этомъ афоризмѣ одно изъ виду: можно бояться палки болѣе чѣмъ пули; но нельзя бояться ее болѣе чѣмъ штыка... Но это упущеніе было совершенно естественнымъ послѣдствіемъ увлеченія стройностью.

Отсюда видно, что увлеченіе эволюціями массъ сообщаетъ складъ понятіямъ о дисциплинѣ, противоположный тому, какой они получаютъ при увлеченіи стрѣльбою. Въ первомъ случаѣ личность солдата является болѣе или менѣе подавленной; во второмъ—она слишкомъ выдается въ ущербъ единству, необходимому при дѣйствіи холоднымъ оружіемъ. Между тѣмъ для боя нельзя удовольствоваться чѣмъ нибудь однимъ, ибо тамъ нуженъ человекъ, способный и на то, и на другое—способный въ разсыпномъ строю быть самостоятельнымъ, въ сомкнутомъ обращаться въ автомата.

Изъ всего сказаннаго легко убѣдиться еще въ томъ, что какимъ бы отдѣломъ образованія солдата мы ни увлеклись, мы неминуемо отклонимъ его отъ его боеваго назначенія, и матеріально, и нравственно.

Остается сказать о средствѣ противодѣйствовать этому увлеченію: заключается оно въ исполненіи основнаго закона всякой человѣческой дѣятельности, по которому человекъ, приступая къ изученію какого нибудь предмета, начинаетъ съ разложенія его на составныя части, изучаетъ ихъ отдѣльно и за тѣмъ соеди-

*) Извѣстно, что во время увлеченія стройностью движенія ни на стрѣльбу, ни на обученіе работъ штыкомъ, ни наконецъ на развитіе одивочной ловкости не обращали никакого вниманія.

няетъ ихъ въ одно, не останавливаясь слишкомъ долго на отдѣльномъ изученіи. Учитесь ли вы читать, писать, пахать, плотничать, вы постоянно держитесь этого пути. Слѣдуетъ его держаться и въ образованіи солдата.

Само собою разумѣется, что до полнаго соединенія всѣхъ отдѣловъ боеваго ремесла дойти невозможно, такъ какъ въ мирное время не достаетъ для этого главной данной—непріятеля; но слѣдуетъ вести это соединеніе такъ далеко, какъ только допускаетъ мирное положеніе.

Какіе именно отдѣлы съ какими соединять,—показываетъ предшествующій разборъ и условія боя: въ бою не приходится передъ непріятелемъ только ходить или располагаться, а должно сопровождать движеніе или расположеніе употребленіемъ котораго либо изъ оружія,—будемъ дѣлать то же и въ мирное время противъ цѣлей неодушевленныхъ.

Но прежде нежели переходить къ соединенію различныхъ отдѣловъ, разсмотримъ порядокъ обученія каждому изъ нихъ; это еще болѣе познакомитъ съ ихъ свойствами и покажетъ необходимость соединенія.

Стрѣльба.

Выстрѣлъ разлагается въ свою очередь на части, которыя необходимо продѣлать отдѣльно, для возможно быстраго успѣха въ стрѣльбѣ; но оканчивать должно стрѣльбою съ неопредѣленныхъ разстояній, соединяющею всѣ эти части въ одно.

Составныя части выстрѣла: 1) заряжаніе, 2) опредѣленіе разстоянія до цѣли, 3) прицѣливаніе, 4) спускъ курка, не нарушая прицѣльной линіи, 5) звукъ выстрѣла, 6) выстрѣлъ боевой съ отмѣреннаго разстоянія и наконецъ 7) соединеніе всѣхъ отдѣловъ—выстрѣлъ съ разстоянія, опредѣляемаго на глазъ самимъ стрѣлкомъ. Ко всему этому нужно приучиться отдѣльно; но къ чему должна привести продолжительная остановка на чемъ нибудь одномъ, можно судить по холостой стрѣльбѣ, которая о необходимости опредѣлить разстояніе, прицѣлиться и спокойно спустить курокъ не напоминаетъ нисколько; къ своему собственному совершенству, (т. е. къ чистотѣ залповъ, и, въ прежнее время, къ непрерывности палбы рядами), влечетъ неодолимою силою. Остановка на стрѣльбѣ съ отмѣренныхъ разстояній влечетъ къ такъ называемой тонкой стрѣльбѣ, т. е., порождаетъ желаніе попасть, если можно, въ точку: желаніе, очевидно, неосуществимое и бесполезное, такъ какъ для боя совершенно достаточно, если вы не выходите изъ мишени, имѣющей размѣры человѣка спереди. Одно изъ стремленій, сопровождающихъ исключительныя занятія стрѣльбой съ отмѣренныхъ разстояній, составляетъ также попытка установить точную оцѣнку стрѣльбы цѣлыхъ частей, основываясь на процентныхъ содержаніяхъ попавшихъ пуль.

Стрѣльба массы людей подвержена такимъ случайностямъ, что наилучше стрѣляющая рота не можетъ навѣрное поручиться впередъ ни даже за одну удачную стрѣльбу. Ясно, слѣдовательно, что, какъ средство соревнованія между отдѣльными людьми, подобная оцѣнка еще имѣетъ значеніе; но какъ опредѣленіе относительнаго искусства частей, она не имѣетъ никакого, и ведетъ только къ различнымъ уловкамъ для достиженія наибольшихъ процентовъ. Не смотря на это, процентныя содержанія считается нужнымъ выводить даже съ точностью до сотыхъ долей. Мало того: невозможность точной процентной оцѣнки при стрѣльбѣ съ неопредѣленныхъ разстояній была приводима какъ аргументъ противъ введенія этой стрѣльбы въ занятія войскъ. Какъ будто ихъ учать стрѣльбѣ для повѣрки, а не для того, чтобы поражать врага! Жажда наибольшихъ процентовъ породила наконецъ и систему обученія стрѣльбѣ на такъ называемыя условія. Нѣтъ спора, что необходимо человѣка утвердить въ стрѣльбѣ на ближнія разстоянія и за тѣмъ уже переходить на дальнѣйшія; но условія для этого перехода должны быть по возможности легче, дабы къ концу практики возможно большее число людей доходило до дальнихъ разстояній. Но еще не такъ давно поступали на оборотъ: ставили такія условія, что иногда и четверть людей не добиралась до предѣльнаго разстоянія; и это въ батальонахъ, составленныхъ изъ опытныхъ стрѣлковъ. Тутъ обнаруживается уже взглядъ на стрѣльбу, не какъ на средство для боя, а какъ на искусство, само по себѣ составляющее цѣль, и въ которомъ главное — достигнуть совершенства, какого бы продолжительнаго срока это ни потребовало. Но непріятель не ждетъ съ объявленіемъ войны того времени, когда вы доведете стрѣльбу до совершенства; и въ бою не спросятъ кто «выбилъ», а кто не выбилъ условія, а пошлютъ всѣхъ въ цѣпь; и эта цѣпь начнетъ стрѣльбу именно съ дальнихъ разстояній. Тутъ и окажется, что лучше было бы меньше имѣть артистовъ стрѣлковъ, лишь бы всѣ прошли полный курсъ стрѣльбы. Вотъ какъ разнятся боевыя и мирно стрѣлковыя стремленія; а какое повидимому упражненіе можно назвать болѣе боевымъ, какъ не стрѣльбу? Упражненіе въ стрѣльбѣ для солдата есть не только обязанность, но и право, потому что отъ большаго или меньшаго искусства въ ней зависитъ иногда его жизнь; и лишеніе его возможности стрѣлать наравнѣ съ товарищами составляетъ такое же посягательство, какъ невыдача чего бы то ни было, слѣдующаго ему по положенію. Кромѣ того нужно помнить, что не всякій и можетъ выучиться хорошо стрѣлать по физическимъ своимъ свойствамъ, а не по лѣности: справедливо ли лишать такихъ людей возможности выучиться стрѣлать на всѣ положенныя разстоянія хоть какънибудь, изъ за того, что они не способны стрѣлать хорошо?

И всѣ указанныя несообразности, могущія произойти отъ остановки на которой либо изъ частей выстрѣла, опять составляютъ не личную чью либо ошибку, а совершенно логическое послѣдствіе остановки, влекущей къ усовершенствованіямъ части дѣла, въ ущербъ цѣлому дѣлу:

звука въ холостомъ выстрѣлѣ, быстроты движеній въ примѣрномъ заряджаніи, способности попадать въ возможно меньшую цѣль въ стрѣльбѣ съ отмѣренныхъ разстояній.

Изъ этого же видно, какъ всякая лишняя прибавка въ обученіи противъ того, что для войны требуется, опасна: въ конечномъ результатѣ она обращается въ самостоятельный предметъ занятій, неимѣющій ничего общаго съ боевымъ дѣломъ.

Фехтованіе.

Въ бою только тотъ бьетъ, кто не столько заботится о собственной защитѣ, сколько о томъ, чтобы наносить удары. Система обученія военному фехтованію должна быть построена самымъ строго-последовательнымъ образомъ на этой мысли.

Извѣстно, что большая часть учителей фехтованія основываютъ свою систему на обратномъ: не наноси удара не отпаривавъ. Опять противорѣчіе того, что кажется логическимъ при мирномъ взглядѣ на дѣло, съ тѣмъ, чего требуютъ условія боя: въ то время, когда мирная логика обращаетъ фехтованіе въ искусство отраженія ударовъ съ возможностью ихъ наносить, боевая логика требуетъ, чтобы оно было искусствомъ нанесенія ударовъ съ возможностью ихъ отражать.

Фехтованіе также разлагается при обученіи на отдѣлы: 1) фехтовальные приемы; продолжительная остановка на нихъ ведетъ къ тонкостямъ въ родѣ салютовъ. При обученіи приемамъ должно принять необходимымъ условіемъ, чтобы выпады дѣлались не иначе, какъ противъ видимыхъ цѣлей и въ назначенную точку: это необходимо въ видахъ приученія къ мѣткости и силѣ ударовъ. Послѣ удара приучать быстро отдергивать штыкъ. Должно постоянно помнить, что при дѣйствіи холоднымъ оружіемъ глазомѣръ несравненно болѣе важенъ, чѣмъ при стрѣльбѣ: тамъ ошибка въ опредѣленіи разстоянія или невѣрность руки ведетъ къ потерѣ нули; здѣсь она можетъ повести къ потерѣ головы. На силу удара должно обращать особенное вниманіе для того, чтобы солдатъ другихъ ударовъ, кромѣ наносимыхъ „отъ сердца“, не зналъ. 2) Бой съ противникомъ, приучающій солдата къ ловкости и подвижности при нанесеніи ударовъ и къ тому, чтобы видѣть хладнокровно остріе штыка у груди. Остановка на этомъ отдѣлѣ развиваетъ ловкость ударовъ въ ущербъ силѣ и мѣткости ихъ.

Примѣненіе къ мѣстности.

Примѣненіе къ мѣстности состоитъ, какъ уже сказано, въ умѣнныи преодолѣвать встрѣчаемыя преграды и пользоваться ими для своего укрытія. Гимнастика, развивая силу и ловкость, служитъ подготовкой къ этому отдѣлу, но еще не даетъ его: гимнастическія преграды не то, что мѣстныя; и приучаться преодолѣвать послѣднія можно только на мѣстности.

Но такъ какъ мѣстныя препятствія безконечно видоизмѣнимы,

то понятно, что большее или меньшее умѣнье ихъ преодолевать, или ими пользоваться, опредѣляется исключительно личной сметливостью солдата, а не изученіемъ какихъ либо для того правилъ; очевидно также, что преподаваніе правилъ примѣненія къ мѣстности можетъ только помѣшать развитію сметливости.

Преодолѣніе мѣстныхъ преградъ (активное примѣненіе къ мѣстности), есть неоспоримо важнѣйшая часть этого отдѣла: вторая половина его, т. е., умѣнье пользоваться преградами для своей защиты, приобрѣтается сама собою при стрѣльбѣ, вслѣдствіе необходимости искать опоры ружью, и тѣмъ менѣе должна составлять предметъ одиночнаго обученія, что способствуетъ развитію чувства самосохраненія, которое, напротивъ, должно стараться притупить въ солдатѣ упражненіями, развивающими въ немъ отвагу и неустрашимость. При томъ не должно забывать, что въ мирное время можно выучить ловко укрываться за мѣстными преградами, но не упорно отстаивать ихъ; между тѣмъ какъ въ бою послѣднее только и важно; и это послѣднее можетъ сдѣлать только тотъ, кто не особенно думаетъ о своемъ собственномъ укрытіи. Рядомъ съ этимъ активное примѣненіе къ мѣстности (преодолѣніе преградъ), должно быть однимъ изъ главнѣйшихъ мирныхъ упражненій солдата, ибо оно: представляетъ видимую цѣль; по свойству своему менѣе даетъ простора мирному стремленію подчинять все опредѣленнымъ правиламъ а болѣе—сметѣ солдата; развиваетъ ловкость и отвагу его.

Какъ необходимое подспорье примѣненію къ мѣстности, окопное дѣло должно также составлять одно изъ занятій солдата въ мирное время: тамъ, гдѣ преградъ нѣтъ, солдатъ долженъ умѣть создать ихъ; тамъ, гдѣ онѣ трудно одолимы, онъ долженъ умѣть сдѣлать ихъ легко одолимыми при помощи искусства. Слѣдовательно такого рода работы составлять фортификаціонную подготовку солдата. Окопное дѣло.

Но и здѣсь, во избѣжаніе увлеченія и безцѣльной работы, должно вести занятія такъ, чтобы они всегда были осозательно полезны,—въ родѣ работъ на шоссе, желѣзныхъ дорогахъ и т. п. Поэтому возведеніе укрѣпленій въ мирное время, которыхъ никто и никогда ни брать, ни защищать не будетъ, не должно составлять частыхъ занятій пѣхоты. По мирному досугу нельзя не увлечься чистотою отдѣлки, которая въ военное время и невозможна, по недостатку времени, и бесполезна, ибо не увеличиваетъ силы сопротивленія земляныхъ построекъ. Могутъ возразить, что землекопство не знакомитъ еще съ формами фортификаціон-

ныхъ работъ; но незнаніе того, какъ сочетаются линіи по правиламъ фортификаціи не составляетъ большой еще бѣды: во первыхъ потому, что на это есть спеціалисты; во вторыхъ и потому, что у большинства такое знаніе составляетъ помѣху простому и здравому взгляду на дѣло.

Часто случалось что изучившіе фортификаціонныя правила думали на дѣлѣ не столько о томъ, чтобы возводить постройки сообразно съ обстоятельствами времени и мѣста, сколько о томъ, чтобы изученное осуществить наперекоръ этимъ обстоятельствамъ. Да при томъ въ полѣ и не требуется никакихъ хитрыхъ сочетаній линій; и всякій, вѣрующій въ свой здравый смыслъ, безъ труда и сразу увидитъ, какое направленіе нужно дать фронту батареи или траншеи. Фортификаціонныя формы то же, что уставныя: въ мирное время учатъ воспроизводить ихъ съ идеальной правильностью и нѣсколькихъ только видовъ, а въ военное ихъ нужно будетъ строить гдѣ придется и какъ придется, т. е., разнообразить до безконечности. Тамъ ужъ конечно нельзя требовать правильности. Но кто привыкъ требовать ее въ мирное время, способенъ ли тотъ легко отъ нея отказаться въ военное? конечно нѣтъ, и зачастую будетъ расположенъ требовать ее тамъ, гдѣ она невозможна, или бесполезна.

Сказанное о пассивномъ примѣненіи къ мѣстности относится только до одиночнаго обученія, а не до обученія частей. Укрыть хорошо часть труднѣе, чѣмъ укрыться одному человѣку; притомъ же тамъ не каждый солдатъ распоряжается самимъ собою, а всѣ подчинены начальникамъ, и все исполняютъ не иначе, какъ по ихъ командѣ: слѣдовательно практика въ укрытіи цѣлыхъ частей должна составлять одну изъ главныхъ заботъ командировъ.

Обученіе ротъ и батальоновъ.

Выше уже сказано, что для избѣжанія вредныхъ крайностей въ развитіи различныхъ отдѣловъ солдатскаго образованія, необходимо соединять эти отдѣлы вмѣстѣ, такъ, какъ это дѣлается при дѣйствіи противъ непріятели. Эти соединенія составляютъ новые предметы образованія, въ противность мнѣнію тѣхъ, которые думаютъ, будто солдатъ, выученный отдѣльно стрѣлять и маневрировать, сумѣетъ соединить то и другое вмѣстѣ безъ особыхъ упражненій. Если бы это было такъ, то еще съ большимъ основаніемъ можно бы сказать, что ребенку достаточно знать азбуку, чтобы умѣть читать; а между тѣмъ практика показываетъ, что это вовсе не такъ. То же и съ солдатомъ: безъ навыка невозможно, въ одно и то же время, сигналъ или команду

услышать и исполнить, слѣдить за непріятелемъ, опредѣлять до него разстоянія, непрерывно мѣняющіяся при движеніи, примѣняться къ мѣстности и наконецъ не упускать изъ виду обстоятельство, имѣющихъ вліяніе на мѣткость выстрѣла. Понимается само собою, что для совмѣстнаго исполненія всего этого, необходимо и болѣе усиленное, и шире развитое вниманіе, нежели то, которое достаточно при исполненіи чего нибудь одного.

Дѣйствія въ бою пѣхоты представляютъ два періода: 1) періодъ огнестрѣльный — отъ 2000 до 200, 300 шаговъ, или около того; 2) періодъ удара въ штыки, заключающій въ себѣ движеніе въ атаку, сопровождаемое стрѣльбой, и самый ударъ.

Упражненіе въ огнестрѣльномъ дѣйствіи при тѣхъ условіяхъ, при какихъ оно имѣетъ мѣсто въ бою, достигается ученіемъ съ боевыми патронами противъ мишеней; подготовка войскъ къ штыковому удару достигается: 1) атаками противъ видимыхъ неодушевленныхъ цѣлей; 2) сквозными атаками пѣхоты на пѣхоту, конницы на пѣхоту и пѣхоты на конницу.

Ученіе съ боевыми патронами приучаетъ солдата исполнять эволюціи, предписываемыя уставомъ, сопровождая ихъ стрѣльбой. Ученіе съ боевыми патронами. Слѣдовательно сюда войдутъ: не только наступленіе и отступленіе, но перемѣна фронта, развертываніе части съ открытіемъ огня и всѣ соотвѣтствующія эволюціи цѣпи.

Подобныя ученія приносятъ слѣдующую пользу:

Обучая войска при боевой обстановкѣ (за исключеніемъ непріятеля), сразу видно что изъ уставныхъ построеній удобноисполнимо, и что нѣтъ; все сложное и ненужное естественно исчезнетъ изъ уставовъ; исчезнетъ и стремленіе вводить что либо подобное вновь. Начальники уѣдутъ за фронтъ, т. е., туда гдѣ будутъ находиться въ первый періодъ боя; а люди привыкнутъ слушать команду сзади. Начальники и солдаты, имѣя цѣль впереди, будутъ обращать преимущественное вниманіе на нее, а не на чистоту равненія и т. п. Все это само собою заставитъ чаще вспоминать о боѣ и боевыхъ условіяхъ. Вспомнить, что бою репетицій дѣлать нельзя и что слѣдовательно и въ мирное время должно вести войска такъ, чтобы они репетицій не знали; но такъ какъ репетиціи возникли вслѣдствіе заблаговременно назначаемыхъ смотровъ, то послѣдніе будутъ замѣнены смотрами, неожиданно назначаемыми. Это будетъ большимъ умученіемъ,

и нравственнымъ, и боевымъ: нравственнымъ—ибо заблаговременно назначаемый смотръ служить болѣе для того, чтобы скрыть настоящее состояніе части, нежели показать его; боевымъ,—ибо въ повѣркѣ знанія войсками своего дѣла все должно быть основано на неожиданности, играющей въ бою первостепенную роль *).

Вмѣстѣ съ тѣмъ эта система смотровъ отразится благотельно и на характерѣ образованія солдата вообще: начальники частей, не зная что и когда у нихъ будутъ смотрѣть, должны будутъ заниматься всѣмъ одинаково въ теченіе круглаго года. Заблаговременно же назначаемые смотры должны притягивать ихъ вниманіе исключительно къ предмету смотра.

Измѣнится наконецъ и характеръ самыхъ ученій: въ нихъ будутъ обращать преимущественно вниманіе на спокойствіе движеній, а не на быстроту, доведенную до той степени, на которой она составляетъ уже суетливость, а не боевую ловкость войскъ. А въ бою нѣтъ недостатка болѣе вреднаго, какъ суетливость: кто привыкъ суетиться, тотъ и теряется весьма легко.

Наконецъ, въ отношеніи дисциплины, поймутъ, что одинаково вредно и предоставляютъ солдату излишнюю свободу, и излишне подавлять его, ибо первое повредитъ маневрированію, второе—стрѣльбѣ. Возникаетъ слѣдовательно изъ самыхъ занятій пониманіе необходимости ставить законъ: выше личности и начальника, и подчиненнаго.

Сквозная
атаки.

Способъ подготовки ко второму періоду боя придуманъ еще безсмертнымъ Суворовымъ, но былъ забытъ послѣ него, благодаря увлеченію виѣшностью Фридриховской системы воспитанія войскъ. Заключается онъ въ упомянутыхъ уже выше атакахъ сквозныхъ и противъ видимыхъ неодоушевленныхъ цѣлей.

Суворовъ требовалъ, чтобы атакѣ была непременно видимая цѣль **), ибо понималъ, что только при этомъ условіи, какъ солдаты, такъ и начальники могутъ привыкнуть къ опредѣленію разстояній, съ которыхъ должно вести въ атаку, брать на руку,

*) Подъ заблаговременно назначаемыми смотрами разумѣются здѣсь только частные смотры, т. е. имѣющіе цѣлью повѣрку какого либо одного отдѣла образованія. Смотры же общіе, имѣющіе цѣлью повѣрку всей годовой работы и по всѣмъ отдѣламъ образованія, должны остаться и дѣлу не вредять, ибо на такомъ смотрѣ нельзя показаться хорошо послѣ нѣсколькихъ репетицій, а нужно работать круглый годъ.

**) Заборъ, кавана, изгорода и т. п.

бросаться на ура. Къ этому атака въ пустое пространство приучить не можетъ, а между тѣмъ привычка къ глазомѣру здѣсь также важна, какъ въ фехтованіи. вмѣстѣ съ тѣмъ предписывалось «во время ученія командовать стой и бить отбой на томъ самомъ мѣстѣ, на которомъ предполагается непріятель» — намекъ на то, что ранѣе не должно и думать останавливаться. Къ этому должно присовокупить, что при атакахъ требовалось одно равеніе — «по переднимъ», т. е. по тѣмъ кто больше рвется впередъ; ретирадь (т. е. отступленій) не допускалось ни въ какомъ случаѣ: объ нихъ запрещено было даже и помышлять.

При двухстороннихъ маневрахъ, другихъ атакъ, кромѣ сквозныхъ, не было. Вотъ какъ говорить о нихъ самъ Суворовъ въ своей инструкціи австрійцамъ, данной въ 1799 году, въ Италиі: «Въ этомъ и весь секретъ: пѣхота проходитъ сквозь пѣхоту и кавалерію, кавалерія сквозь пѣхоту и кавалерію; а какъ только прошли всѣ насквозь, — строятся линіи опять на прежнемъ разстояніи, гдѣ и командовать стой! Задняя линія проходитъ сквозь переднюю и на лѣво кругомъ! — кавалерія по четыре на лѣво кругомъ! Тутъ уже стануть на заднюю шеренгу. Тотъ же самый маневръ повторяется снова. Армія, которая была атакующею, теперь уже стоитъ на мѣстѣ; а стоявшая прежде теперь атакуетъ — и то же самое наблюдаетъ».

Разсмотримъ, что должна дать подобная система обученія.

Она приучаетъ, во первыхъ, къ виду массъ, рѣшительно на насъ наступающихъ: эта привычка то же, что въ одиночномъ фехтованіи привычка видѣть у груди остріе штыка. Но рѣшаясь приучать къ этому, какое правило принять для остановки? Остановка вдали не будетъ достигать цѣли; чѣмъ ближе остановиться, не дойдя до непріятели, тѣмъ хуже: ибо остановка на разстояніи значительномъ отъ него можетъ зависѣть отъ разныхъ причинъ; остановка вблизи показываетъ одно — не хватило духу сойтись на штыкъ *). Гдѣ же останавливать? Суворовъ разрѣшаетъ гениально эту задачу: останавливать атаку, пройдя насквозь враждебную массу.

Кромѣ практики въ глазомѣрѣ уже противъ живой цѣли

*) Имѣя это въ виду, станетъ ясно, что остановка атаки въ 50 шагахъ отъ противника приучаетъ не къ атакѣ, а къ остановкѣ въ тотъ именно моментъ ея, когда и думать не должно объ остановкѣ.

этотъ пріемъ обученія давалъ возможность: 1) обойти ненавистныя Суворову ретирады, ибо у него обѣ стороны оставались побѣдителями; 2) учить войска такъ, чтобы для нихъ не было различія между тѣмъ—на заднюю ли, или на переднюю шеренгу драться съ непріателемъ.

То и другое показываетъ глубокое знаніе человѣческаго сердца: ретирадамъ обучать не должно, потому что это дѣйствіе отвѣчаетъ инстинкту самосохраненія, который, какъ уже сказано, должно стараться притуплять, а не развивать въ солдатѣ. Атаками—то на заднюю, то на переднюю шеренгу, безразлично, Суворовъ приучалъ свои войска не придавать большого значенія тому, какая шеренга впереди и, такимъ образомъ, предохранялъ ихъ отъ впечатлѣнія, производимаго неожиданнымъ появленіемъ непріателя въ тылу. И военная исторія показываетъ, что для Суворовскаго солдата дѣйствительно не существовало ни тыла, ни фланговъ: былъ «фронтъ» вездѣ, откуда ни появлялся непріатель. Выбѣгъ съ тѣмъ, при сквозныхъ атакахъ возникаетъ сама собою практика въ быстромъ возстановленіи порядка вслѣдъ за свалкою: пріемъ въ высшей степени важный въ бою и который должно обратить войскамъ въ привычку до такой степени сильную, чтобы послѣ атаки они сами думали о порядкѣ, не ожидая напоминанія отъ начальниковъ.

Полезъа и необходимость сквозныхъ атакъ пѣхоты на конницу и на оборотѣ, еще осязательнѣе. Достаточно обратить вниманіе на современное отношеніе этихъ родовъ войскъ во всѣхъ европейскихъ арміяхъ, чтобы убѣдиться въ томъ, какъ вѣрно Суворовъ понималъ, что нужно для толковаго ихъ воспитанія.

Теперь конница и пѣхота ведутся обыкновенно такъ, что болѣе или менѣе боятся другъ друга. Кавалерійская лошадь отшатнется, если пѣхотинецъ сдѣлаетъ передъ нею не только «на руку» а даже «на краулъ»; пѣхота, завидѣвъ конницу, считаетъ долгомъ остановиться и построить каре, хотя бы та и не думала атаковать; иногда случалось даже, что неожиданное появленіе конницы вблизи пѣхоты на маневрахъ наводило на послѣднюю паническій страхъ и заставляло поворачивать назадъ. Понятно, чего можно ожидать въ военное время отъ пѣхоты, усвоившей такое преувеличенное понятіе объ опасности кавалерійской атаки. Понятно также къ чему способна конница, ближе 50 шаговъ никогда невидѣвшая пѣхоты.

Сквозныя атаки приучаютъ конницу къ пѣхотѣ, особенно если послѣдняя встрѣчаетъ ее залпомъ *), и пѣхоту къ конницѣ. Понятно, что при дѣйствительной атакѣ на пѣхоту не трудно пустить вскачь ту лошадь, которая пѣхоты не боится, потому что ее знаетъ; и на оборотъ—какъ бы отлично лошадь ни была наскакана, она не понесется съ полною рѣшительностію на пѣхоту, если не привыкла ее видѣть близко въ мирное время. То же относится и до пѣхотинца. Видъ кавалерійской атаки не можетъ быть не страшень и по быстротѣ движенія, и по большой массѣ, которая грозитъ раздавить. Нужно слѣдовательно приучить нервы солдата къ тому, чтобы онъ спокойно и не дрогнувъ могъ смотрѣть на приближающійся кавалерійскій ураганъ. Суворовскія сквозныя атаки приучаютъ его къ этому самымъ лучшимъ и вполне отвѣчающимъ боевымъ требованіямъ образомъ **).

Эта система prepares солдата къ бою возможно лучшимъ образомъ, но не даетъ достаточной практики начальникамъ, особенно въ управленіи большими массами. Поэтому, для образованія послѣднихъ необходимо при лѣтнихъ занятіяхъ дѣлать односторонніе и двухсторонніе маневры, ставя имъ цѣлью выполненіе какой либо тактической задачи въ родѣ атаки или обороны позиціи, предшествуемыхъ походнымъ движеніемъ съ военными предосторожностями.

Двухстороннее маневрированіе соотвѣтствуетъ фехтованію съ противникомъ и представляетъ одинакія съ нимъ неудобства. Если припомнить, фехтованіе съ противникомъ развиваетъ примѣрные удары, т. е. лѣвкіе, но несильные и немѣткіе. Въ двухстороннемъ маневрированіи эта примѣрность выражается слѣдующимъ:

Двухсторонніе маневры.

1) такъ какъ всякій маневръ имѣетъ цѣлью занять выгоднѣйшее относительно противника положеніе, то обыкновенно бываетъ, что тотъ, напр., кто обошелъ, считается побѣдителемъ,

Недостатки ихъ.

*) Единственный случай полезнаго употребленія холостыхъ патроновъ старыми солдатами.

***) Нѣкоторые возражаютъ, что подобное обученіе неотвѣчаетъ бою, гдѣ приходится встрѣчать кавалерійскую атаку въ сомкнутомъ, а не въ разомкнутомъ порядкѣ. Возраженіе несостоятельное: ибо кто привыкъ въ одиночку не бояться кавалерійской атаки, тотъ и подавно не будетъ ее бояться, стоя въ массѣ. Это возраженіе показываетъ только то, что не всѣ знаютъ неизбѣжность противорѣчія между приемами подготовленія вооруженной силы и употребленія ея, на что уже указано выше (см. стр. 47).

между тѣмъ какъ въ дѣлѣ обойти мало, а нужно еще разбить; т. е., дѣло окончательно рѣшается дѣйствіемъ оружія, а не занятіемъ выгоднѣйшаго положенія. Бывали примѣры, что обошедшій оканчивалъ тѣмъ, что сдавался въ плѣнъ. Слѣдовательно обходъ, самъ по себѣ, еще не даетъ побѣды. Отъ этого происходитъ, что въ войскахъ, много занимавшихся двухстороннимъ маневрированіемъ, является страхъ быть обойденными и желаніе обходить во что бы то ни стало. А между тѣмъ сомнѣнія быть не можетъ въ томъ, что способный сойтись грудь съ грудью не затруднится сдѣлать обходъ, и на оборотъ: привыкшій полагаться на обходъ не всегда бываетъ въ состояніи сойтись на штыкъ.

2) При двухстороннемъ маневрированіи сходить на штыки позволить нельзя, ибо при этомъ въ порядочныхъ войскахъ неминуемо произойдетъ драка; поэтому полагается правиломъ не сходить ближе 50 шаговъ; это пріучаетъ солдата къ остановкамъ на такомъ разстояніи отъ непріятеля, на которомъ онъ не долженъ смѣть даже подумать, что можно остановиться.

3) Такъ какъ въ дѣлѣ успѣхъ основывается преимущественно на нравственномъ одушевленіи, котораго при мирномъ маневрированіи принять въ расчетъ нельзя, то кончается тѣмъ, что успѣхъ или неудача опредѣляется чисто по матеріальнымъ даннымъ, т. е., по относительной силѣ маневрирующихъ, по силѣ позиціи и т. д. Это пріучаетъ и солдатъ, и начальниковъ придавать въ успѣхѣ атаки большое значеніе матеріальнымъ даннымъ, т. е. преклоняться передъ численностью непріятеля, передъ неудободоступностью позицій; между тѣмъ какъ въ дѣлѣ только тотъ и бьетъ, кто не считаетъ своихъ враговъ *), кто и на стѣну лѣзть не считаетъ невозможнымъ.

4) Наконецъ, двухсторонніе маневры, такъ или иначе, но пріучаютъ къ отступленію, а также къ мысли о возможности неуспѣха атаки: нѣтъ ничего вреднѣе, какъ знакомить начальниковъ и солдатъ съ подобными положеніями; какъ выходить изъ нихъ съ честью—въ мирное время научить нельзя, и все обученіе кончается тѣмъ только, что и начальники, и солдаты пріучаются считать отступленіе дѣломъ обыкновеннымъ. «Я отступилъ», «мою атаку отбили», говорится совершенно просто, какъ

*) Если ихъ начать считать, то въ дѣлѣ всегда насчитаешь, что они сильнѣе тебя и что слѣдовательно атаковать нельзя.

будто это такъ и быть должно. Не нужно приучать войска къ тому, чтобы подобныя выраженія легко шли съ языка. Отступаетъ упорно не тотъ, кто приученъ отступать по маневренному, а тотъ, кто привыкъ смотрѣть на отступление какъ на позоръ, какъ на униженіе для порядочнаго войска.

Имѣя въ виду эти недостатки двухсторонняго маневрированія въ его настоящемъ видѣ, можно уже опредѣлить какія измѣненія желательны въ системѣ производства двухстороннихъ маневровъ, дабы занятія ими не вселяли ошибочныхъ взглядовъ и вредныхъ привычекъ. Они заключаются въ слѣдующемъ:

Исправленіе
недостатковъ
двухсторон-
нихъ манев-
ровъ.

1) Не доводить дѣла до атаки, дабы бой, соотвѣтствующій этому дѣйствию, не раздавался никогда даромъ; при томъ, здѣсь имѣется въ виду приучить начальниковъ только принимать выгоднѣйшее положеніе относительно противника; слѣдовательно доводить дѣла до атаки и нѣтъ надобности: а прекращать маневръ, когда стороны сблизятся шаговъ на 300.

2) Отнюдь не позволять оставлять позицій въ случаѣ обхода, а требовать отъ обойденнаго распоряженій для противодѣйствія обходу.

3) Ни въ какомъ случаѣ не дѣлать приговоровъ насчетъ того кто побѣдилъ, кто побѣжденъ, такъ какъ собственно ни того, ни другаго на маневрахъ и быть не можетъ, а между тѣмъ приучаетъ слушать и говорить равнодушно слова, одна мысль о которыхъ должна приводить въ раздраженіе порядочнаго военнаго. Гораздо лучше, давъ занять позицію обороняющемуся и повѣривъ, хорошѣ ли онъ ее занялъ, приказать очистить ее, и затѣмъ приказывать наступающему атаковать эту позицію. При этомъ всякій сдѣлаетъ свое дѣло, и въ то же время не будетъ повода говорить: вы должны отступить, вы отражены и т. д.

Этотъ способъ упражненія въ двухстороннемъ маневрированіи и тѣмъ еще хорошъ, что при немъ не раздражается самолюбіе того, кто мнимо побѣжденъ, а мнимый побѣдитель не рискуетъ получить слишкомъ высокаго понятія о своихъ военныхъ талантахъ. Устранить то и другое въ высшей степени важно: первое потому, что подрываетъ товарищество; а безъ товарищества нѣтъ единодушія, безъ котораго въ бою успѣхъ невозможенъ; второе— потому, что ведетъ часто къ составленію репутацій незаслуженныхъ, со всѣми понятными ихъ послѣдствіями.

4) Если рѣшено кончить маневръ атаккой, то ее должно исполнять по Суворовски, т. е. насквозь.

5) Такъ какъ маневры должны имѣть учебную цѣль, то и на нихъ должно думать не столько о точномъ воспроизведеніи боевыхъ картинъ, сколько быть внимательнымъ къ тому, чтобы путемъ маневровъ привить войскамъ здравые боевые навыки. По этому, первое вниманіе должно быть обращено на то, чтобы приказанія отдавались дѣльно и чтобы послѣдній солдатъ зналъ, что предстоитъ исполнить части, въ которой онъ состоитъ.

Порядки, которыми должна быть обучена всякая пѣхотная часть.

Для опредѣленія порядковъ, въ которые пѣхотныя части должны умѣть строиться, нужно отдать себѣ отчетъ во всѣхъ тѣхъ положеніяхъ, въ которыхъ онѣ бываютъ на войнѣ.

Всякому сближенію съ неприятелемъ предшествуетъ болѣе или менѣе продолжительное походное движеніе. Походныя движенія совершаются по дорогамъ, и для скорости, и для облегченія войскъ; слѣдовательно они требуютъ строя съ узкимъ фронтомъ и большой глубиной. Такой строй ясно неудобенъ для боя, потому что при немъ можетъ принять участіе въ дѣлѣ только небольшое число людей. Это указываетъ:

- 1) на необходимость особыхъ боевыхъ порядковъ;
- 2) на необходимость охранять походныя колонны сторожевыми частями, для заблаговременнаго извѣщенія о неприятелѣ, иначе не успѣемъ принять боевой порядокъ;
- 3) необходимость сообразить походные порядки такъ, чтобы переходъ отъ нихъ къ боевымъ былъ по возможности проще *) и быстрѣе.

Боевые порядки должны удовлетворять тому условію, чтобы люди могли поддерживать другъ друга съ наибольшимъ удобствомъ, и чтобы начальникъ могъ безъ затрудненія употребить въ дѣло такое число людей изъ своей части, какое признаеть нужнымъ.

Бой можетъ быть удаченъ или неудаченъ: послѣ удачнаго

*) Т. е. не требовать бы никакихъ сложныхъ передвиженій.

боя должно стараться преслѣдовать непріятеля по возможности долѣе, ибо никакой бой не можетъ доконать его такъ, какъ преслѣдованіе; послѣ неудачнаго—должно принять всѣ мѣры къ тому, чтобы не допустить непріятеля довершить наше разстройство, т. е., къ тому, чтобы совершить отступленіе въ возможно большемъ порядкѣ.

Два послѣднія положенія требуютъ, чтобы часть войскъ, ближайшая къ непріятелю, находилась въ большей или меньшей готовности къ бою; часть дальнѣйшая—въ походномъ порядкѣ *).

Если прибавить къ этому: расположенія на отдыхъ, при которыхъ должно держать войска сосредоточенными и, расположенія сторожевыя, какъ на мѣстѣ, такъ и на походѣ, требующія занятія значительнаго пространства по фронту для удобства наблюденія,—то будемъ имѣть полное понятіе о всѣхъ различныхъ порядкахъ, которые долженъ умѣть принимать батальонъ или часть его.

Изъ всѣхъ этихъ порядковъ самостоятельными могутъ быть названы только походные и боевые; для отдыха нѣтъ надобности въ особыхъ порядкахъ **); а сторожевыя расположенія составляютъ необходимую принадлежность всѣхъ остальныхъ ***), и по формѣ не отличаются ничѣмъ отъ цѣпи съ ея подерѣвленіями, за исключеніемъ большихъ разстояній между парами, или звеньями.

Разсмотримъ поэтому походные и боевые порядки, начиная съ послѣднихъ, такъ какъ первые должны быть съ ними соображены, дабы переходъ отъ однихъ къ другимъ былъ по возможности быстрѣе и проще.

Боевые строи и боевые порядки небольшихъ дѣловыхъ частей.

Выручка своихъ въ бою достигается употребленіемъ въ дѣло оружія; слѣдовательно первую данную, отъ которой зависитъ

*) Это различіе существуетъ какъ для малыхъ, такъ и для большихъ частей; но въ большихъ оно обнаруживается яснѣе.

***) При непродолжительныхъ остановкахъ часть такъ и остается въ походной колоннѣ; а при продолжительныхъ стягивается въ одну изъ боевыхъ колоннъ.

***) Въ томъ числѣ и боевыхъ, при которыхъ они обращаются въ наблюденіе за флангами.

форма боевых порядковъ, составляетъ оружіе. Выше объяснено, что метательное оружіе требуетъ разсыпного, холодное сомкнутого строя; слѣдовательно, изъ этого уже видно, что однимъ какимъ либо строемъ для боя обойтись нельзя. Дальнѣйшее разсмотрѣніе свойствъ оружія и обстоятельствъ, подѣ влияніемъ которыхъ приходится достигать боевыхъ цѣлей, обнаруживаетъ, что одного какого либо сомкнутого строя также недостаточно, а нужно имѣть ихъ нѣсколькихъ видовъ.

Дѣйствительно: необходимость обстрѣлывать данное пространство возможно бѣльшимъ числомъ огней, заставляетъ сгущать цѣпь до послѣдняго предѣла и приводитъ къ сомкнутому тонкому строю, или къ развернутому.

Ударъ въ штыки, какъ предпріятіе рѣшительное, требуетъ не только сомкнутости, но еще и глубины строя, ибо замѣчено, что на опасныя предпріятія человекъ всегда идетъ охотнѣе, когда у него есть поддержка сзади. Является слѣдовательно необходимость ставить части развернутого строя одну за другою, тѣмъ болѣе, что съ уменьшеніемъ длины фронта увеличивается возможность быстроты движенія безъ нарушенія сомкнутости; а быстрота движенія для успѣха холоднаго удара составляетъ одно изъ главныхъ условий. Такимъ образомъ возникаютъ колонны—строй выгодный для удара въ штыки, но не представляющій удобствъ для огнестрѣльнаго дѣйствія.

Дальнѣйшее разнообразіе боевыхъ строевъ вызывается необходимостью примѣнять, а слѣдовательно и видоизмѣнять поименованные основные типы къ мѣстности, роду противника, положенію въ которомъ онъ относительно насъ находится, и разстоянію до него. Такъ влияніе конницы и артиллеріи на боевые порядки пѣхоты заключается въ томъ, что при дѣйствіи противъ первой на ровной мѣстности *) приходится принимать строй, представляющій единовременное сопротивленіе во всѣ стороны; а находясь подѣ выстрѣлами артиллеріи а равно и пѣхоты должно, для уменьшенія ихъ дѣйствительности, принимать порядки тонкіе и рѣдкіе; или, если и глубокіе, то съ большими дистанціями между частями. Въ свою очередь, и эти расположенія видоизмѣняются подѣ влияніемъ мѣстности, такъ какъ нѣтъ надобности принимать строя противъ конницы,

*) Т. е., непрепятствующей быстротѣ движеній кавалеріи.

способнаго къ сопротивленію во всѣ стороны, если только одна или нѣсколько изъ нихъ по мѣстности недоступны для этого рода оружія, — нѣтъ надобности принимать строй тонкій или на дистанціяхъ, стоя противъ пѣхоты или артиллеріи, но за какимъ нибудь закрытіемъ, обеспечивающимъ насъ отъ выстрѣловъ.

Видъ походныхъ и боевыхъ строевъ, равно порядокъ перехода изъ одного строя въ другой, опредѣляются строевымъ уставомъ. Войска, а въ особенности командиры, должны твердо знать и точно исполнять строевые уставы. Но всѣхъ построений, которыя могутъ потребоваться въ дѣлѣ, въ зависимости отъ того, гдѣ, когда, противъ кого деремся, — уставъ не даетъ и дать не можетъ; онъ даетъ: 1) только основные ихъ типы *), 2) команды, по которымъ можно построить не только типы, но и всѣ видоизмѣненія ихъ, вызываемыя только-что указанными условіями **).

И такъ постоянное и неизмѣнное значеніе въ строевыхъ уставахъ имѣютъ только командныя слова; строевые же типы приходится примѣнять къ обстановкѣ боя, а слѣдовательно и видоизмѣнять. Это будетъ не отступленіе отъ устава, а напротивъ разумное пользованіе имъ. Еще Петръ Великій воспрещалъ держаться устава „яко слѣпой стѣны“, а приказывалъ примѣнять оный „съ разсужденіемъ, подѣ страхомъ жестокаго истязанія за неразсужденіе“. Но дабы строевые типы видоизмѣнять съ толкомъ, необходимо знать ихъ свойства, умѣть оцѣнить обстоятельства и рѣшить какой изъ типичныхъ строевъ должно въ данномъ случаѣ употребить и какъ его видоизмѣнить. Безъ практики въ мирное время этого нельзя сдѣлать въ бою; и потому, какъ дальнѣйшее и необходимое развитіе строеваго устава, возникаетъ уставъ прикладной. Онъ представляетъ примѣненіе къ мирному обученію извѣстнаго наполеоновскаго совѣта прилагать ко всякому расположенію войскъ слѣдующіе вопросы: что я сдѣлаю, если непріятель появится съ фронта, съ фланга, съ тыла, въ какомъ-либо облическомъ направленіи? Что я сдѣлаю, если это будетъ пѣхота, конница, артиллерія? Практика въ приложеніи этихъ вопросовъ ко всякому строю роты и частей болѣе сильныхъ не должна быть подчиняема точнымъ правиламъ, ибо имѣетъ цѣлью развитіе находчивости, а не памяти. Если командиръ роты ***), проходя каждый строй, практически отвѣтитъ на эти вопросы, т. е. приучитъ своихъ подчиненныхъ спокойно и быстро принимать положенія, соотвѣтствующія мѣстности, роду противника, разстоянію до него и направленію, въ которомъ онъ предполагается, — ни его рота, ни самъ онъ не будутъ застигнуты врасплохъ никакою неожиданностью. Выбѣтъ съ тѣмъ послѣдній сол-

*) Типъ — образецъ.

***) Т. е. гдѣ, когда, противъ кого деремся.

***) И всякой части.

дать будетъ знать изъ практики, для чего какой строй пригоденъ и уничтожится вредное предубѣжденіе относительно фланговъ и тыла, ибо будетъ самимъ дѣломъ показано, что у порядочной части фронтъ всегда тамъ, гдѣ непріятель.

Боевые строи роты.

Приступимъ къ разбору боевыхъ строевъ роты, какъ основныхъ, ибо боевыя формы частей высшаго порядка составляютъ не болѣе какъ сочетаніе боевыхъ строевъ извѣстнаго числа ротъ.

Важное примѣчаніе для руководства учащимся. Всякій строй долженъ быть разсматриваемъ относительно: 1) размѣровъ занимаемаго имъ мѣста; 2) удобства дѣйствія оружіемъ, или, что то же, удобства проявленія взаимной выручки между людьми, такъ какъ они выручаютъ другъ друга, пуская въ дѣло пулю или штыкъ; 3) удобства управленія; 4) поворотливости и удобства движенія; 5) удобопримѣнности къ мѣстности; 6) потерь отъ огня.

На основаніи сказаннаго выше (см. стр. 62), для дѣйствій и движеній роты въ бою нужны слѣдующіе строи: 1) рассыпной; 2) сомкнутые: а) развернутый, сплошной или разомкнутый; б) колонны полуротныя или взводныя; в) каре.

Изъ сочетанія рассыпного съ однимъ изъ сомкнутыхъ строевъ образуется боевой порядокъ роты.

Приступимъ къ разбору боевыхъ формъ, начиная съ рассыпного строя, какъ потому что онъ проще другихъ строевъ, такъ и потому, что составляетъ ихъ нераздѣльную принадлежность.

Рассыпной строй.

Существенное отличіе рассыпного строя отъ сомкнутаго заключается въ томъ, что въ немъ каждому солдату предоставляется значительная степень самостоятельности. Начальникъ въ этомъ строю указываетъ только общую цѣль движеніямъ и дѣйствіямъ солдатъ; но каждый изъ нихъ свободенъ въ выборѣ позы, мѣста, времени для выстрѣла, когда идетъ стрѣльба одиночная, а иногда даже и минуты для удара въ штыки. Вышнее отличіе его отъ сомкнутаго заключается въ томъ, что люди располагаются на болѣе или менѣе значительномъ разстояніи одинъ отъ другаго.

Вслѣдствіе этой свободы получается: 1) мѣткость огня; 2) легкость преодоленія мѣстныхъ преградъ и возможность пользоваться самыми мелкими закрытіями,—слѣдовательно, удобопримѣнимость къ мѣстности, какъ на ходу, такъ и на мѣстѣ:

3) слабая возможность взаимной поддержки холоднымъ оружіемъ;

4) затруднительность наблюденія за отдѣльными людьми и необходимость прибѣгать иногда къ замѣнѣ команды сигналомъ, который гораздо менѣе ея обязателенъ, ибо не всегда сопровождается непосредственнымъ личнымъ вліяніемъ и наблюденіемъ начальника.

Эти свойства указываютъ на малую способность разсыпного строя къ штыковому удару *) и необходимость имѣть за нимъ сомкнутыя подкрѣпленія—резервы.

Затруднительность наблюденія со стороны старшихъ начальниковъ указываетъ на всю важность значенія въ разсыпномъ строю не только офицеровъ, но также взводныхъ и отдѣленныхъ унтеръ-офицеровъ. Ихъ нужно готовить (воспитывать) такъ, чтобы вообще въ строю, а въ разсыпномъ въ особенности, они чувствовали себя отвѣтственными начальниками. Пока этого не будетъ, управленіе цѣпью, сколько нибудь удовлетворительное, немислимо. Полувзводные и отдѣленные унтеръ-офицеры должны быть первыми отвѣтчиками за оставленіе строя людьми, за всякую безтолково выпущенную пулю; они должны помнить, что въ цѣпи они командиры не только извѣстнаго числа людей, но, еще прежде, извѣстнаго участка позиціи; т. е. должны требовать повиновенія своей волѣ отъ людей, попавшихъ въ ихъ участокъ, къ какой бы части эти послѣдніе ни принадлежали; и въ бою добиваться повиновенія, не останавливаясь ни передъ какими средствами.

Кромѣ того, для приданія цѣпи устойчивости, существуетъ еще раздѣленіе на звенья, отъ 3 до 6 человекъ въ каждомъ. Они составляютъ первую боевую единицу, въ которой возникаетъ возможность и взаимной поддержки, и взаимной повѣрки. Но такое значеніе звенья могли бы пріобрѣсти только при одномъ условіи, если бы людей ставили въ строю по соображеніямъ не одного только роста.

*) Исключая тѣхъ случаевъ, когда онъ состоитъ изъ людей, нравственная энергія которыхъ доведена до высокой степени развитія.

Безъ этого условія подраздѣленіе на звенья особенной пользы не приноситъ.

Обратимся къ разбору расположенія, эволюцій и дѣйствій разсыпного строя.

Резервъ. Резервомъ цѣпи служитъ сомкнутая часть роты, отъ коей цѣпь выслана. Расстояніе, въ которомъ долженъ находиться резервъ на открытомъ мѣстѣ отъ своего участка цѣпи, опредѣляется главнымъ его назначеніемъ — поддерживать цѣпь штыкомъ въ случаѣ нападенія на нее непріятеля; слѣдовательно это расстояніе должно быть не болѣе того, на которомъ отъ нашей цѣпи находится непріятель *).

Если непріятель сближается съ цѣпью, то и резервъ съ своей стороны долженъ подвигаться къ ней; если же непріятель довольно еще далеко, то нѣтъ никакой причины резервъ держать къ цѣпи близко, ибо надобности въ немъ нѣтъ, а потери отъ огня онъ нести будетъ.

На мѣстѣ, доставляющемъ закрытія резервамъ, чѣмъ они ближе къ своимъ участкамъ цѣпи, тѣмъ лучше. Здѣсь расстояніе до цѣпи нужно будетъ только для того, чтобы въ случаѣ атаки можно было двинуться впередъ **), а для этого много не нужно.

Наблюденіе за
флангами.

Наблюденіе за флангами. Всякая отдѣльно дѣйствующая часть, какъ бы она ни была мала, должна быть всегда обезпечена отъ нечаяннаго нападенія на фланги во время дѣла; съ этою цѣлью отъ фланговъ цѣпи отдѣльно дѣйствующей роты тоже высылаются патрули, на мѣста, съ которыхъ можно далеко видѣть во всѣ стороны. Обязанность патрулей заблаговре-

*) Какъ то въ нашемъ уставѣ опредѣлено, взаимнѣ прежняго правила держаться отъ цѣпи въ 200—300 ш. Это правило не соответствовало цѣпи, потому что давало норму для расстоянія, для котораго нормы быть не должно.

**) На счетъ того, гдѣ встрѣчать атаку—на линіи ли цѣпи, за или передъ нею—ничего сказать нельзя, потому что это зависитъ отъ личнаго соображенія ведущаго резервъ въ атаку. Иногда (если напр. рубежъ, занимаемый цѣпью, трудноодолимъ) лучше дать непріятелю прорваться за цѣпь и принять его въ штыки, пока онъ не успѣлъ устроиться; иногда (если непріятель не дойдя до цѣпи далъ тылъ) и самъ резервъ долженъ выйти для атаки за цѣпь; но если за повернувшими назадъ частями есть свѣжія сомкнутыя подкрѣпленія, то этого дѣлать не должно. Впрочемъ, если наши нравственные силы поднаты предшествовавшими успѣхами, то это, напротивъ, должно сдѣлать. Эти переходы отъ данной рѣшимости къ совершенно противоположной въ разрѣшеніи одного и того же вопроса (атаковать или не атаковать) исполнѣ поясняютъ, почему тутъ нельзя дать правилъ, и почему распорядитель на всякій новый случай долженъ самъ вывести правило для дѣйствія.

менно извѣщать ротнаго командира въ случаѣ попытки непріятеля охватить флангъ нашей цѣпи, дабы успѣть помѣшать этому.

Густота цѣпи и протяженіе ея въ зависимости Густота цѣпи. отъ мѣстности и цѣли дѣйствій. Если мѣстность представляетъ хорошія закрытія, цѣпь можетъ быть гуще; на открытой мѣстности она должна быть рѣже, иначе потери отъ непріятельскаго огня будутъ велики.

Кромѣ того густота цѣпи опредѣляется еще и цѣлью дѣйствій: дѣйствуя оборонительно, должно конечно занимать всѣ предметы, находящіеся на линіи цѣпи, такъ сильно, какъ только это возможно по ихъ свойствамъ. При наступательныхъ дѣйствіяхъ въ началѣ нѣтъ никакой надобности имѣть цѣпь густую, такъ какъ ея цѣль—только вызвать огонь непріятеля, чтобы по этому судить о его расположеніи. Но когда это объяснилось, приступъ къ атакѣ, заключающійся въ усиленномъ обстрѣливаніи непріятеля, требуетъ цѣпи густой.

Вообще должно замѣтить, что ученія безъ боевыхъ патроновъ приучаютъ къ цѣпямъ до того густымъ, что это можетъ повести ко многимъ несчастнымъ случаямъ, особенно въ суматохѣ боя.

Предѣлъ сгущенія цѣпи, и то на мѣстѣ, опредѣляется удобствомъ огнестрѣльнаго дѣйствія; это показываетъ, что за непрерывнымъ закрытіемъ меньше шаговъ $1\frac{1}{2}$ на человѣка давать не слѣдуетъ, иначе будетъ толкотня. Предѣломъ разрѣженія цѣпи можно принять около 10 шаговъ на человѣка.

Протяженіе, отводимое въ цѣпи по фронту на человѣка, не должно принимать въ томъ смыслѣ, что цѣпь должна быть вездѣ одинаковой густоты: это можетъ случиться только на мѣстности совершенно ровной. Вышеприведенныя цифры служатъ только указаніемъ для опредѣленія числа людей, необходимаго для занятія извѣстной позиціи, сообразно ея длинѣ, свойствамъ и главное цѣли, которая имѣется въ виду.

Примѣръ: Обороняющійся избралъ для своей цѣпи позицію въ 200 шаговъ длиною, состоящую: изъ канавы въ 30—40 шаговъ, изъ открытаго промежутка въ 100 шаговъ; изъ кустарника въ 60—70 шаговъ. При этомъ открытаго промежутка все не слѣдуетъ занимать; канаву, считая по $1\frac{1}{2}$ шага на человѣка, можно занять двумя отдѣленіями; кусты другими двумя, или однимъ отдѣленіемъ. Положимъ, что кустовъ нѣтъ, а есть только канава на одномъ изъ фланговъ позиціи: канава зани-

мается, какъ сказано, а два отдѣленія, занимавшія прежде кусты, распредѣляются равномерно по всему протяженію въ 160 шаговъ, что составитъ около 8 шаговъ на человѣка. Въ дѣлѣ и на маневрахъ никому ни приходится въ голову задаваться вопросомъ, сколько шаговъ нужно дать по фронту на человѣка; а отдають себѣ отчетъ, во 1-хъ въ томъ, отъ какого мѣста до какого нужно занять стрѣлковую позицію; затѣмъ опредѣляютъ на глазъ, какую часть роты на это назначить; а наконецъ, гдѣ стать гуще, гдѣ рѣже.

Изъ всего сказаннаго видно, что правилъ на то, сколько людей высылать въ цѣль, дать нельзя и потому не должно; дѣло начальника части, отъ которой цѣль высылается, опредѣлить это въ каждомъ частномъ случаѣ, по соображенію съ указанными данными, и придерживаясь конечно того правила, чтобы, назначая людей въ цѣль, не нарушать органическихъ подраздѣленій роты. *)

Дѣйствія и движенія цѣли.

Въ бою приходится отстаивать противъ непріятеля какуюнибудь позицію **) (обороняться) или брать позицію, занятую противникомъ (наступать къ позиціи и затѣмъ атаковать ее). Та и другая цѣль достигаются одинаково пулей и штыкомъ; необходимо по этому озаботиться, чтобы примѣненіе этихъ средствъ происходило при наивыгоднѣйшей для насъ и наименѣе выгодной для противника обстановкѣ. Обстановка заключается въ соотвѣтственномъ употребленіи строевъ, движеній, и въ пользованіи мѣстностью. Этимъ опредѣляются дѣйствія цѣли въ бою и чему она должна быть обучена.

При оборонѣ необходимо: а) умѣть занять такую позицію, съ которой было бы удобно обстрѣливать противника, б) умѣть

*) Что должно разумѣть подъ органическими подраздѣленіями роты?

**) Отъ франц. Position — положеніе. Позиціею называется преимущественно мѣсто, на которомъ обороняющійся располагается для боя; но впоследствии это названіе распространилось и на другія положенія; такъ, говорятъ: стрѣлковая позиція, что составляетъ собственно часть боевой позиціи; сторожевая позиція—линія, по которой расположены сторожевые посты; бивачная позиція и т. п.

соотвѣтственно употребить свой огонь; в) умѣть противодѣйствовать попыткамъ противника охватить или прорвать нашу цѣпь, а также предпринимать противъ его цѣпи охватъ или прорывъ, если представится къ тому удобный случай; умѣть встрѣчать кавалерійскую атаку; г) знать, когда и какъ слѣдуетъ встрѣчать атаку цѣпи и резервовъ непріятельскихъ.

При наступленіи необходимо: а) умѣть извлекать возможную пользу изъ своего огня; б) при постепенномъ сближеніи съ противникомъ умѣть выбирать выгоднѣйшія позиціи для остановокъ; в) переходы съ одной позиціи на другую умѣть исполнять такъ, чтобы они были сопряжены съ возможно меньшими для насъ потерями; г) пользоваться случаями для охвата или прорыва непріятельской цѣпи и противодѣйствія тому же со стороны противника и умѣть встрѣчать кавалерійскую атаку; д) умѣть выбрать минуту для атаки пѣхоты противника и знать какъ атаковать.

Изъ сказаннаго слѣдуетъ, что рота въ разсыпномъ строѣ должна быть обучена: употребленію огня, занятію, атакѣ и оборонѣ позицій; различнымъ движеніямъ и эволюціямъ, которыя приходится исполнять подъ огнемъ противника.

Огонь. Огонь изъ цѣпи, смотря по цѣли, представляемой противникомъ, и по разстоянію до него, можетъ быть одиночный или залпами. По свойствамъ современной стрѣльбы и по цѣлямъ, представляемымъ противникомъ, одиночный огонь по небольшимъ цѣлямъ имѣетъ достаточную мѣткость только на разстояніи, не превосходящія 800 шаговъ; *) на болѣе же дальнія разстоянія слѣдуетъ открывать стрѣльбу только по большимъ цѣлямъ, и то не одиночную, а залпами, по отдѣленіямъ или повзводно. Прибѣгая къ стрѣльбѣ этого рода, рассчитываютъ не столько на прицѣльность каждаго выстрѣла, сколько на то, что обсыпавъ извѣстное пространство пулями, получаютъ вѣроятность нанести поврежденіе части, расположенной на этомъ пространствѣ.

Но послѣдній родъ стрѣльбы, какъ сопряженный съ значительной тратой патроновъ, можно рекомендовать только въ исключительныхъ случаяхъ. Онъ требуетъ большой выдержки со стороны

*) Само собою разумѣется, что и на разстояніи прицѣльнаго одиночнаго огня можно стрѣлять залпами, если для этого представится выгодная, т. е. болѣе или менѣе значительная цѣль.

людей и начальниковъ и почти какъ необходимаго условія—опоры ружью. Если все это есть, дѣйствительно можно причинить противнику ощутительный вредъ залпами на весьма большихъ разстояніяхъ (до 3000 шаговъ и даже далѣе). Для этого, неторопливо предупредивъ людей о разстояніи до цѣли, о самой цѣли, дать имъ спокойно прицѣлиться и за тѣмъ командовать.

Примѣръ: батарея снимается съ передковъ въ 2500 ш. отъ нашей цѣли. Команды: 1) Пальба отдѣленіемъ (взводомъ) (люди заряжаютъ), 2) на 2500 шаговъ (люди ставятъ прицѣлы) 3) по батарее (указать по какой; люди прицѣливаются); готово? (готово), 4) пли.

Изъ всего сказаннаго видно, что этотъ способъ стрѣльбы возможенъ почти исключительно для обороняющагося; да и то если онъ занимаетъ позиціи, доставляющія удобную опору ружью, какъ: за брустверомъ укрѣпленія, въ траншеѣ, за изгородью и т. п. Подобнаго рода залпы для наступающаго, за рѣдкими исключеніями, невозможны уже и потому, что обороняющійся будучи воленъ въ выборѣ позиціи, всегда скроетъ отъ взоровъ и выстрѣловъ наступающаго сомкнутыя свои части; слѣдовательно единственныя цѣли, по которымъ стоитъ стрѣлять залпами на дальнія разстоянія, наступающему почти никогда видны не будутъ.

Но и обороняющійся долженъ помнить, что разстрѣлявъ патроны издали, нечѣмъ будетъ стрѣлять, когда непріятель облизится на мѣткій выстрѣлъ; и поэтому сбереженіе патроновъ составляетъ основаніе употребленія огня въ бою теперь, какъ и всегда составляло. Должно поступать такъ не по одному тому, что пополненіе патроновъ въ бою представляетъ крайнія затрудненія, но и потому еще, что немѣткій огонь ободряетъ непріятеля, слѣдовательно достигаетъ цѣли, прямо противоположной той, къ которой долженъ стремиться всякій толковый стрѣлокъ, а тѣмъ болѣе начальникъ. Сбереженіе патроновъ будетъ достигнуто тогда, если люди не будутъ стрѣлять на вѣтеръ, а только въ тѣ цѣли, въ которыя есть вѣроятность попасть. Если этого добиться, т. е. если стрѣльба станетъ мѣткою, то она сама собою выйдетъ и рѣдка: не въ смыслѣ промежутковъ между каждыми двумя выстрѣлами, но въ смыслѣ общаго расхода патроновъ въ теченіи всего дѣла.

Лучшее средство приучить людей къ толковому расходованію патроновъ заключается, кромѣ внушенія имъ этого всѣмъ ходомъ

мирныхъ занятій, еще и въ томъ, чтобы людей, разъ попавшихъ въ цѣпь, не смѣнять до конца дѣла. Поддерживать ихъ можно и должно; но смѣнять никогда. Если всякій солдатъ будетъ это твердо знать, не станетъ очень торопиться разстрѣливать патроны.

И такъ, для наступающей цѣпи залпы должны быть признаны какъ средство, весьма рѣдко примѣнимое; ей приходится до самыхъ близкихъ разстояній бороться только съ цѣпью противника, и дабы вытѣснить ее съ позиціи необходимо, во первыхъ, постепенно сблизиться съ нею на дистанціи дѣйствительнаго выстрѣла; во вторыхъ, обстрѣлять ее съ этихъ дистанцій усиленнымъ огнемъ; въ третьихъ, если огонь не заставитъ ее бросить позицію, выбить ее оттуда штыками.

Наступленіе къ позиціи, занимаемой цѣпью обороняющагося и атака цѣпью. Хотя теперь можно начинать огонь и съ 3000 шаговъ, если представляются выгодныя цѣли, но уже сказано, что это возможно только для обороняющагося, да и то не всегда; для цѣпи наступающаго самое лучшее сблизиться съ противникомъ быстро (т. е. ходкимъ шагомъ) на дистанцію дѣйствительнаго выстрѣла не стрѣляя, *) и за тѣмъ, остановившись, открыть стрѣльбу по цѣпи обороняющагося. При этомъ цѣпь, до того рѣдкая, усиливается.

Дальнѣйшее наступленіе должно дѣлать, сопровождая его стрѣльбою. Но такъ какъ стрѣльба на ходу дѣйствительною быть не можетъ, то является необходимость наступать не безостановочно, а отъ позиціи къ позиціи, и при томъ не всю цѣпью разомъ, а участками оной; и уже не шагомъ, а бѣгомъ, для уменьшенія потерь отъ огня: при этомъ участки, остающіеся на старой позиціи, покровительствуютъ своимъ огнемъ участкамъ, перебѣгающимъ на новую позицію **). Какъ только перебѣжавшій участокъ залегъ на новой позиціи и открылъ огонь,

*) Какъ это ни желательно, но не всегда возможно: иногда приходится наступающему приказать открыть одиночный огонь и съ разстояній, превосходящихъ дальность мѣткого выстрѣла, дабы вызвать огонь противника и по огню получить возможность судить о его расположеніи. Въ этомъ случаѣ мѣткости огня конечно ожидать нельзя; а возможно меньшая трата патроновъ достигается тѣмъ, что цѣпь высылается самая рѣдкая.

**) Иногда выгодно перебѣгать съ позиціи на позицію и всю цѣпью разомъ, напр. на мѣстности волнообразной, съ однихъ вершинъ на слѣдующія.

къ нему перебѣгаетъ слѣдующій и т. д., пока вся цѣпь не очутится на новой позиціи. Перебѣжки исполняются органическими подраздѣленіями цѣпи, т. е. отдѣленіями, или взводами; рѣдко полуротами. Разстоянія для перебѣжекъ опредѣляются выгодными для остановокъ позиціями. Слишкомъ короткія перебѣжки не годятся, ибо замедляютъ наступленіе и не ставятъ непріятеля въ необходимость мѣнять высоту прицѣла; слишкомъ длинныя утомляли бы людей; за среднее разстояніе можно принять 100 шаговъ. Порядокъ, въ которомъ должно дѣлать перебѣжки, опредѣляется начальникомъ цѣпи, который руководствуется при этомъ тѣмъ, чтобы первыми перебѣгали тѣ участки, противъ которыхъ есть выгодныя для стрѣльбы позиціи. Наступленіе продолжаютъ такимъ образомъ до сближенія съ позиціею обороняющагося на 150—200 шаговъ; послѣ чего цѣпь или бросается въ штыки и сама выбиваетъ цѣпь противника съ занимаемой ею позиціи, или же останавливается и усиленнымъ огнемъ обстрѣливаетъ ее, дабы подготовить атаку своему резерву. Въ первомъ случаѣ, по сигналу, подаваемому начальникомъ цѣпи, отдѣленные начальники выскакиваютъ впередъ; къ нимъ бѣгомъ собираются въ кучки ихъ люди и за тѣмъ съ крикомъ ура! бросаются въ штыки на непріятеля; а выбивъ, занимаютъ его позицію.

Усиленіе цѣпи. Усиленіе цѣпи. Цѣпь усиливаютъ для получения болѣе сильнаго огня или по всему ея протяженію, или въ какомъ нибудь участкѣ оной. Къ усиленію цѣпи прибѣгаютъ, если она до того была рѣдка, и не давала достаточнаго для нашихъ цѣлей огня, или когда она была разрѣжена огнемъ непріятеля. То и другое показываетъ, что усиленіе цѣпи производится въ шумѣ и суматохѣ боя, т. е. тогда, когда человекъ такъ занятъ происходящимъ впереди его, что не можетъ внимательно слѣдить за тѣмъ, что дѣлается по сторонамъ и сзади.

Ясно изъ этого, что людей, уже стоящихъ въ цѣпи, не слѣдуетъ заставлять дѣлать боковыя передвиженія для очистки мѣста людямъ, вновь вступающимъ въ цѣпь; и что послѣдніе должны размѣщаться въ промежуткахъ, оставшихся въ цѣпи свободными.

Происходящее при этомъ размѣщеніе людей не въ томъ порядкѣ, въ какомъ они стоятъ въ сомкнутомъ строю, не представитъ особеннаго неудобства, если только офицеры и унтеръ-офицеры знаютъ свое дѣло; а въ мирное время этотъ способъ усиленія цѣпи представляетъ ту важную выгоду, что приучаетъ начальниковъ распорядиться при

умовляхъ, составляющихъ въ бою неизбежное и нормальное явленіе; ибо тамъ перемѣшиваются не только люди одной роты, но различныхъ полковъ, дивизій, а иногда и корпусовъ.

Стремленіе сохранить привычный порядокъ размѣщенія людей при усиленіи цѣпи можетъ повести только къ созданію разныхъ педантическихкихъ правилъ, которыя въ мирное время конечно можно заучить и исполнять, но которыя не приучать, а отучать начальниковъ разбираться въ томъ положеніи, которое имъ создаетъ бой. Положеніе это въ бою есть явленіе нормальное и неизбежное, съ которымъ въ мирное время нужно учиться бороться, а не пренебрегать имъ, какъ чѣмъ то несущественнымъ.

Охватъ и противодѣйствіе ему. Въ охватѣ фланга цѣпи противника можетъ прибѣгать какъ наступающій, такъ и обороняющійся. Охватъ представляетъ ту выгоду, что способствуетъ косвенному, а, при благоприятныхъ условіяхъ, даже продольному обстрѣливанію цѣпи противника (черт. 1). Огонь подобнаго рода до такой степени беспокоитъ, что заставляетъ иногда цѣпь очистить позицію до штыковой свалки *).

Черт. 1.

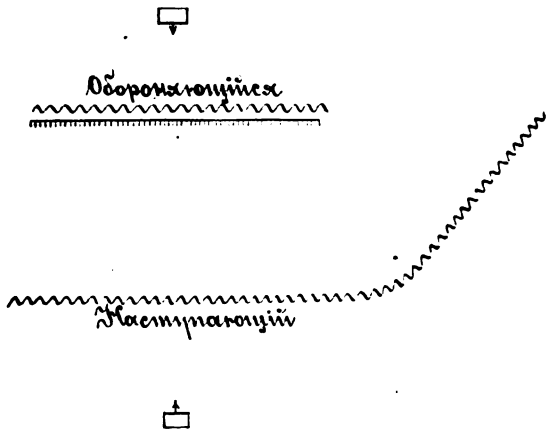

Средства противодѣйствія такому охватѣ могутъ быть различны:

*) Особенно если система мирнаго обученія внушаетъ преувеличенное понятіе о значеніи появленія неприятеля на флангѣ.

во первыхъ, можно перемѣнить фронтъ частью цѣпи, (черт. 2), параллельно охватывающей части; но это средство чисто пассивное, которое все же оставляетъ за непріателемъ выгоду продольнаго обстрѣливанія части цѣпи, сохранившей прежнее положеніе.

Черт. 2.

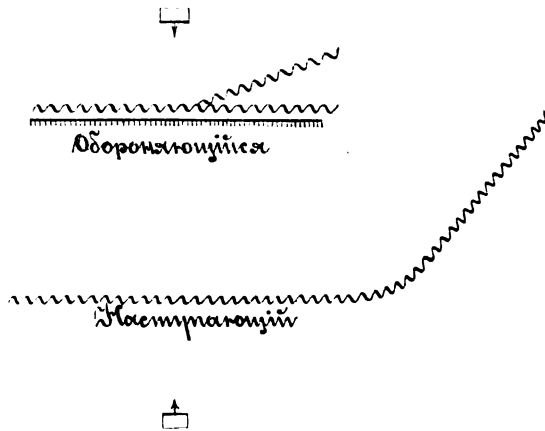

Поэтому подобной перемѣнѣ фронта должно предпочесть: или высылку новой цѣпи изъ резерва, которая брала бы во флангъ охватывающую часть цѣпи непріятельской, (черт. 3), или же атаку

Черт. 3.

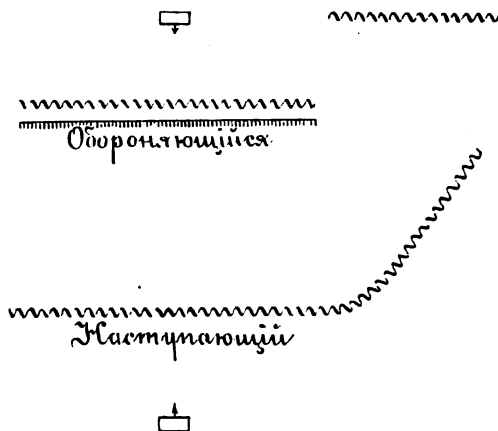

резерва въ штыки, которая, грозя отрѣзать охватывающую часть, отгоняетъ ее.

Имѣя въ виду вытѣснить непріятельскую цѣпь съ ея позиціи, должно всегда стараться охватить ее. Продольный огонь заста-

вить невольно ближайшія звенья непріятельскія поворотиться въ нашу сторону и податься назадъ; ихъ примѣру послѣдуютъ ближайшія къ нимъ, и позиція зачастую будетъ очищена безъ упорнаго сопротивленія. Если это средство или одинъ фронтальный огонь не дадутъ такого результата, цѣль одна или со своимъ резервомъ бросается въ штыки.

Изъ сказаннаго видно значеніе для цѣли перемѣны фронта при оборонѣ и при атакѣ.

Перемѣна фронта. Какъ уже сказано, перемѣну фронта приходится производить въ дѣлѣ или для того, чтобы уклониться отъ атаки нашего фланга, предпринимаемой непріателемъ, или для того, чтобы самимъ охватить его флангъ. То и другое произвести цѣлью, которая уже занята дѣйствіемъ противъ непріателя, довольно трудно; гораздо лучше разсыпать въ новомъ направленіи часть резерва. При томъ перемѣна фронта всей цѣлью могла бы быть предпринята только въ томъ случаѣ, если бы непріатель вдругъ исчезъ передъ фронтомъ и появился на флангѣ, что невозможно. Все сказанное приводитъ къ заключенію, что всей цѣлью перемѣнять фронтъ въ дѣлѣ не приходится и что перемѣна фронта въ большей части случаевъ сливается съ продлениемъ его. Поэтому при обученіи роты не слѣдуетъ особенно налегать на перемѣну фронта всею цѣлью, хотя и должно показать ее; и кромѣ того должно учить перемѣнѣ фронта съ видимымъ противникомъ, дабы сразу было видно, для чего подобная эволюція пригодна.

Дабы цѣль стойко выдерживала кавалерійскую атаку въ бою, нужно прежде всего, чтобы каждый солдатъ, отдѣльно взятый, не боялся конницы, т. е. былъ приученъ въ одиночку выносить впечатлѣніе несущагося на него кавалерійскаго урагана и утвердѣнъ въ томъ убѣжденіи, что пока онъ остается лицомъ къ кавалеристу, этотъ послѣдній ничего ему сдѣлать не можетъ. Въ этомъ заключается основаніе стойкаго сопротивленія пѣхоты конницѣ. Видоизмѣненіе же въ расположеніи цѣли для встрѣчи кавалерійской атаки будетъ заключаться въ томъ, что часть ея, находящаяся на направленіи атаки, если она не занимаетъ какого либо закрытія, по сигналу или предваренію отдѣленныхъ смыкаетъ отдѣленія. Самая встрѣча атакующей конницы дѣлается такъ: подпустивъ ее на прямой выстрѣлъ, а еще лучше если ближе, напр. шаговъ 100—150, сомкнувшіяся части даютъ залпъ и берутъ на руку.

Перемѣна
фронта.

Встрѣча кавалерійской атаки.

Конница страшна не та пуля, которая выпущена, а та, которая въ стволѣ: слѣдовательно тутъ выдержка прежде всего. Въ случаѣ если бы конница обскакала, задняя шеренга въ сомкнувшихся частяхъ цѣпи поворачиваетъ кругомъ, т. е. лицомъ къ обскакавшимъ. Части цѣпи, расположенныя въ сторонѣ отъ направленія атаки, если могутъ, содѣйствуютъ атакованнымъ своимъ огнемъ.

Сомкнутые строи роты.

Развернутый
строй.

Развернутый строй (черт. 4). Принимая роту въ 80 рядовъ и считая, что каждыя шесть рядовъ по фронту занимаютъ пять шаговъ, а одинъ рядъ въ глубину два шага, получимъ размѣры развернутаго строя по фронту около 70, въ глубину 2, а считая съ замыкающими унтеръ-офицерами, 4 шага.

Черт. 4.

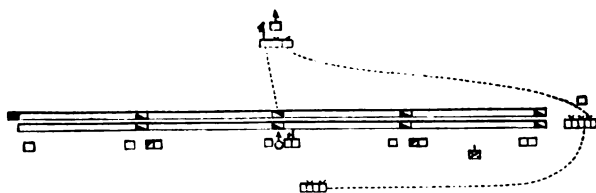

Этотъ строй даетъ возможность принимать участіе всѣмъ людямъ роты въ дѣйстви какъ холоднымъ, такъ и огнестрѣльнымъ оружіемъ; но при дѣйстви холоднымъ оружіемъ для противодѣйствія прорыву или охвату не представляетъ поддержки сзади. При движеніи по мѣстамъ пересѣченнымъ легко разрывается, закрытіи требуетъ довольно длинныхъ; *) перемѣну фронта (направленія) производить въ немъ легче на мѣстѣ, нежели на ходу; слѣдовательно онъ уступаетъ въ подвижности, поворотливости, удобствѣ управления, примѣнимости къ мѣстности строямъ роты, имѣющимъ меньшее протяженіе фронта, т. е. колоннамъ. Отъ огня онъ терпитъ болѣе нежели рассыпной строй, но менѣе нежели колонны и потому на мѣстности открытой или перемѣнной предпочитается колоннамъ для расположенія ротнаго резерва.

Сверхъ того, такъ какъ сбереженіе резерва отъ огня должно

*) Т. е. встрѣчающихся рѣже, нежели короткія.

составлять главную заботу, то развернутый строй на мѣстности открытой замѣняютъ разомкнутымъ, въ которомъ потери отъ огня будутъ не болѣе какъ и въ стрѣ разсыпномъ. При замыканіи людей на руку дистанціи, этотъ строй займетъ по фронту около 140 шаговъ.

Разомкнутый
строй.

Разомкнутый строй, въ отношеніи управленія, не долженъ ничѣмъ отличаться отъ сомкнутого: люди въ этомъ строю исполняютъ все по командамъ, быстро, точно, одновременно, соблюдая полную тишину и неподвижность, пока имъ не дано «вольно».

Въ частяхъ неокрѣпшихъ, вновь сформированныхъ, необстрѣлянныхъ, разомкнутого строя лучше не допускать, ибо въ подобныхъ частяхъ удобство управленія должно быть на первомъ планѣ. Точно также строй должно смыкать, бросаясь въ атаку.

Огонь развернутаго строя. Единственный рациональный огонь изъ развернутаго строя обоихъ видовъ—залпы.

Огонь развернутаго
строя.

Стрѣльба залпами представляетъ выгоды нравственного впечатлѣнія, возможности управлять ею и наконецъ значительной дѣйствительности на всѣ разстоянія, допускаемая прицѣломъ, если выбрана соотвѣтственная цѣль, есть опора ружью, а люди и начальникъ обладаютъ выдержкой.

Стрѣльба рядами, или такъ называемымъ бѣглымъ огнемъ, будучи беспорядочною, какъ стрѣльба разсыпного строя, не представляетъ въ то же время ея мѣткости, ибо люди мѣшаютъ другъ другу. Она при томъ противна духу сомкнутого строя, въ которомъ начало и прекращеніе всякаго дѣйствія должны быть въ полной власти начальника. Между тѣмъ замѣчено, что бѣглый огонь, разъ начатый, трудно прекратить. Исправленіе этого недостатка, предлагаемое нѣкоторыми и заключающееся въ опредѣленіи числа патроновъ, которое должно быть выпущено бѣглымъ огнемъ,—пріемъ недѣйствительный и, бывъ принятъ, пользы въ дѣлѣ не принесетъ, а между тѣмъ усложнитъ обученіе. Онъ не пригоденъ въ дѣлѣ потому, что нельзя повѣрить, дѣйствительно ли будетъ выпущено назначенное число патроновъ; а разъ начавъ безтолковую трескотню, трудно будетъ, какъ уже сказано, остановить ее. Предлагающіе это средство полагаютъ, будто бы выдержанные залпы невозможны въ бою. Практика послѣдней нашей войны показала обратное: именно, что этотъ пріемъ практикуется и прививается легко тамъ, гдѣ начальникъ толковъ и не теряется; а потерявшійся все равно выпуститъ и огонь, и

часть изъ рукъ. Хорошая пѣхота скупа на огонь и постоянно должна помнить суворовское правило: прибѣгать къ стрѣльбѣ «рѣдко, да мѣтко». Частая стрѣльба, будучи мало дѣйствительною, нехороша и тѣмъ, что опьяняетъ какъ всякій шумъ, и недостойнымъ солдата образомъ отвлекаетъ его отъ мысли объ опасности, ибо располагаетъ не къ преодолѣнію ея, а къ тому только, чтобы заставить себя чѣмъ нибудь не думать о ней. Можно сказать, что частая стрѣльба есть одинъ изъ признаковъ неспокойнаго состоянія части и близости ея къ тому, чтобы сдать. Много было примѣровъ того, что часть, шедшая въ атаку, но неимѣвшая духу сойтись на штыкъ, кончала тѣмъ, что останавливаясь, открывала безтолковую трескотню и затѣмъ давала тылъ. «Хорошая пѣхота скупа на огонь. Частая стрѣльба есть средство, которымъ трусы стараются заглушить въ себѣ чувство страха» *).

Случаи употребленія огня изъ сомкнутаго строя. Изъ того, по какимъ цѣлямъ стоитъ стрѣлять залпами, видно, что для сомкнутаго, какъ и для рассыпнаго строя, стрѣльба залпами на всѣ разстоянія возможна только для обороняющагося. Выдержка, тщательная установка прицѣловъ и такое же прицѣливаніе, опора ружью, полное подчиненіе командѣ—составляютъ необходимыя условія успѣха залпа.

Въ послѣднее время предложено нѣсколько способовъ для увеличенія дѣйствительности залповъ на дальнія разстоянія. Такъ предлагаютъ стрѣльбу съ различной установкой прицѣловъ. Заключается она въ томъ, что опредѣливъ напр. дистанцію до цѣли въ 2500 шаговъ, одному взводу приказываютъ стрѣлять на 2400, другому на 2600, а остальнымъ на 2500 шаговъ. Предлагается это съ тою цѣлью, чтобы искусственнымъ разсѣвіемъ пуль увеличивать площадь пораженія. Этотъ приемъ намъ кажется бесполезнымъ для боя: при стрѣльбѣ на подобныя разстоянія та же разница будетъ достигнута вслѣдствіе разнообразія въ прицѣливаніи людей, ибо трудно добиться не только того, чтобы всякій бралъ ровную мушку, но и того даже, чтобы устанавливали прицѣлъ съ идеальной точностью на соответственную черту. Вслѣдствіе этихъ неустранимыхъ причинъ разница въ дальностяхъ паденія выйдетъ достаточная и безъ особыхъ заботъ объ оной.

Нѣчто подобное слѣдуетъ сказать и о такъ называемой перекидной стрѣльбѣ. Предлагается она съ цѣлью обстрѣливать внутренность укрѣпленій, для чего слѣдуетъ цѣлить въ вершину бруствера.

*) Бюжо.

Кто выученъ хорошо стрѣлять, тотъ сдѣлаетъ это самъ собою, ибо это есть не самостоятельный видъ стрѣльбы, а только примѣненіе учебнаго выстрѣла въ извѣстномъ частномъ случаѣ; кто же не умѣетъ стрѣлять, у того будетъ только лишнее названіе въ головѣ, а дѣло отъ этого нисколько не выиграетъ.

Колонны. Полуротная справа или слѣва (черт. 5) имѣетъ по фронту 35, въ глубину 10 шаговъ. Взводная справа или слѣва (черт. 6) по фронту и въ глубину 20 шаговъ.

Черт. 5.

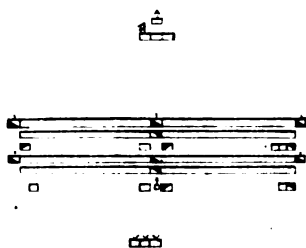

Черт. 6.

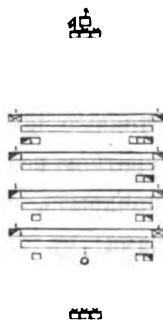

Сравнивая эти колонны между собою, получимъ, что первая относительно подвижности, поворотливости, примѣнимости къ мѣстности, управленія и сохраненія кучности будетъ уступать второй; вторая же въ свою очередь будетъ болѣе терпѣть отъ огня нежели первая, ибо представляетъ большую глубину. Обѣ онѣ превосходятъ развернутый строй во всѣхъ сказанныхъ отношеніяхъ, за исключеніемъ потерь отъ огня, которыя на мѣстности открытой въ колоннахъ всегда будутъ болѣе, нежели въ строѣ развернутомъ. Для атаки въ штыки обѣ колонны выгоднѣе нежели развернутый строй въ томъ отношеніи, что представляютъ поддержку сзади; но вслѣдствіе большихъ потерь, причиняемыхъ имъ огнемъ, могутъ быть употребляемы только въ мѣстахъ закрытыхъ, какъ: въ лѣсу, кустахъ и т. п.

Каре есть строй, представляющій фронтъ въ четыре стороны. Онъ былъ употребляемъ для встрѣчи кавалерійскихъ атакъ въ то время, когда мѣткость пѣхотнаго огня была ничтожна.

Строй для встрѣчи кавалерійской атаки.

По уставу каре строится или изъ взводной (черт. 7), или изъ полуротной колонны (черт. 8).

Огонь обоихъ каре слабъ, ибо въ немъ можетъ участвовать не болѣе половины людей; оба сильно терпятъ отъ огня, имѣютъ цѣлую половину людей въ самомъ неудобномъ положеніи, т. е.

флангомъ или тыломъ къ непріятелю; не могутъ двигаться безъ потери порядка, почему уставомъ и положено для движенія каре перестраивать въ колонны.

Черт. 7.

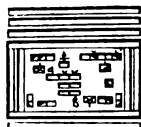

Черт. 8.

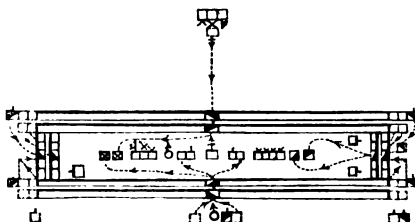

Въ настоящее время каре съ полнымъ преимуществомъ замѣняется полуротною колонною, или развернутымъ строемъ; прямымъ, если онъ пригкрытъ съ фронта и фланговъ мѣстностью или другими войсками; съ загнутыми флангами, если таковые открыты.

Поэтому сомкнутая часть роты, составляющая резервъ цѣпи, для встрѣчи кавалерійской атаки остается въ развернутомъ строѣ или въ колоннѣ и только смыкаетъ ряды, если они были разомкнуты. Затѣмъ перемѣняетъ фронтъ перпендикулярно къ направлению атаки и располагается противъ промежутка сомкнувшихся частей цѣпи, т. е. такъ, чтобы можно было стрѣлять по конница не попадая въ своихъ. Употребленіе огня то же, что и въ цѣпи противъ конницы. Если бы случилось, что резервъ стоялъ въ полуротной колоннѣ, тогда и развертываться нечего: голова колонны стрѣляетъ съ колѣна, а хвостъ стоя; затѣмъ всѣ берутъ на руку, при чемъ стрѣлявшіе съ колѣна упираютъ прикладъ въ землю.

Строй роты для встрѣчи кавалерійской атаки долженъ удовлетворять двумъ условіямъ: 1) давать возможность всѣмъ людямъ роты принимать участіе въ огнѣ; 2) представлять удару возможно болѣе узкій фронтъ. Необходимость перваго понятна и безъ объясненія; второе предлагается по слѣдующимъ соображеніямъ: не нужно думать, что чѣмъ фронтъ длиннѣе, тѣмъ легче отразить кавалерійскую атаку; это невѣрно потому, что число всадниковъ, принимающихъ участіе въ ударѣ, необходимо и неизбежно соразмѣряется съ протяженіемъ атакуемаго фронта. Такъ, развернутую роту можетъ атаковать эскадронъ; развернутый взводъ можетъ атаковать только 10, 15 всадниковъ: остальное пронесется мимо. Да и тѣ 10, 15, которые прямо направлены на взводъ, скорѣе проскачутъ мимо, чѣмъ атакуютъ, ибо для этого достаточно весьма мало принять въ сторону; лошади не охота идти на огонь. Обратное, чѣмъ фронтъ

длиннѣе, тѣмъ прорывъ возможнѣе, ибо такой фронтъ обскатать труднѣе. Для примѣра предлагаются два перестроенія роты для встрѣчи кавалерійской атаки, направленной: 1) противъ развернутой роты въ полъ оборота направо съ фронта (черт. 9); 2) противъ развернутой же роты, съ праваго фланга (черт. 10).

Черт. 9.

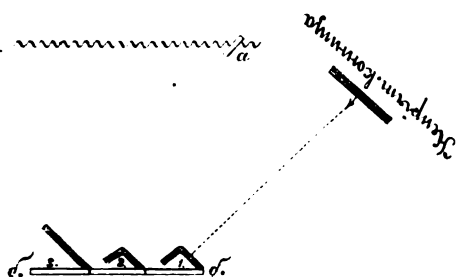

Конница атакуетъ въ пол-оборота направо съ фронта съ 700 шаговъ. а—часть цѣли, сомкнувшаяся въ ожиданіи атаки. б, б роты, въ которой осталось три взвода, забѣгаетъ по взводу, перпендикулярно къ направленію атаки; лѣвые флаги 1 и 2 взводовъ загнуты, чтобы не мѣшать заднимъ стрѣлять.

Черт. 10.

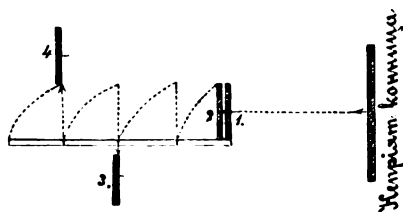

Конница атакуетъ справа съ 1000 шаговъ. Всѣ взводы забѣгаютъ; 2-й смыкается по 1-му бѣгомъ, 3-й и 4-й занимаютъ наступное положеніе.

Наступленіе резерва. Начальникъ резерва долженъ привести его къ послѣдней позиціи, съ которой придется двинуться въ атаку, такъ, чтобы потерять возможно меньше людей отъ выстрѣловъ противника. Это достигается: а) принятіемъ строя, наименѣе терпящаго отъ огня; б) порядкомъ движенія.

Наступленіе резерва.

Если наступленіе идетъ по мѣстности открытой, начальникъ резерва ведетъ его не только въ развернутомъ строѣ, но и замыкаетъ ряды, дабы не представлять противнику сплошной цѣли. При остановкахъ резервъ, по приказанію начальника, ложится. Если приходится долго остаться на одномъ мѣстѣ и непріятель пристрѣляется, т. е. много пуль или снарядовъ начнеть ложиться у мѣста расположенія резерва, слѣдуетъ передвинуться впередъ шаговъ 150 — 200. Чѣмъ незамѣтнѣе сдѣлать такую перемѣну мѣста, тѣмъ лучше.

Строй при наступленіи.

Если наступленіе идетъ по мѣстности перемѣнной *), то резервъ наступаетъ отъ закрытія къ закрытію такъ, чтобы и на пути подставляться взорамъ и выстрѣламъ противника по возможности

*) Т. е. то открытой, то закрытой.

меньше. Для этого слѣдуетъ быть внимательнымъ къ мѣстности и не упускать пользоваться напр. лощинами, ведущими къ сторонѣ непріятеля, по которымъ и направляться, если онѣ не обстрѣливаются продольно. Самые, повидимому, ничтожные перегибы мѣстности могутъ, въ смыслѣ укрытія, принести великую пользу. При этомъ о прямолинейности движенія заботиться нечего; нужно только, чтобы общее направленіе къ указанной для атаки цѣли было соблюдено, и чтобы не выходить изъ района, опредѣляемаго длиною фронта ротной цѣпи. Строй при наступленіи по мѣстности переменнѣйшей тотъ же развернутый, иногда преобразуемый въ колонну, если закрытіе узко. При наступленіи же по мѣстности закрытой (по лѣсу, въ кустахъ, въ кукурузныхъ поляхъ, въ садахъ и т. п.) лучше идти во взводной колоннѣ, такъ какъ въ ней всякій человѣкъ виднѣе и соблюденіе порядка легче.

Порядокъ движенія при наступленіи.

До разстоянія дѣйствительнаго прицѣльнаго выстрѣла, т. е. на пространствѣ отъ 3000—800 шаговъ, резервъ наступаетъ широкимъ ходкимъ шагомъ, сразу дѣлая переходы отъ 300—500 шаговъ, и останавливается за закрытіями, то отпуская цѣпь отъ себя, то снова къ ней приближаясь. Начиная съ 800 шаговъ, или около того, если нельзя идти укрыто, резервъ наступаетъ перебѣжками. При этомъ, если по пути встрѣчаются закрытія, то перебѣжки отъ закрытія къ закрытію лучше дѣлать не разомъ всему резерву, а по частямъ, небольшими группами, и при томъ въ разсыпную. Все дѣло тутъ въ томъ, чтобы въ огнестрѣльный періодъ боя и въ резервѣ, и въ цѣпи, непріятель могъ стрѣлять самое большое по отдѣльнымъ людямъ, но отнюдь не по цѣлямъ большаго размѣра. Не должно думать, что при наступленіи резервъ обязанъ слѣдить шагъ за шагомъ за цѣпью, которая по необходимости будетъ дѣлать короткія перебѣжки по мѣрѣ сближенія съ непріателемъ. Начальникъ резерва пропускаетъ двѣ три очереди наступленія цѣпи и затѣмъ разомъ подается на 200, на 300 шаговъ. Для наступленія лучше выбирать тѣ минуты, когда цѣпь залегла и огонь ея достигъ полнаго развитія. При этомъ можетъ иногда случиться, что резервъ подойдет и очень близко къ цѣпи, если расположеніе закрытій этому благоприятствуетъ. Даже можно совѣтовать, какъ выгоднѣйшее, что резервъ стоитъ, когда цѣпь наступаетъ; и выбираетъ для наступленія именно тѣ минуты, когда цѣпь остановилась и дѣйствуетъ. Но, при движеніи ли, при расположеніи ли на мѣстѣ, начальникъ резерва непрерывно дол-

женъ слѣдить, что происходитъ въ цѣпи, особенно на ея флангахъ, и немедленно подавать помощь, въ случаѣ какихъ либо попытокъ противъ нея непріятели.

Наступая такимъ образомъ, резервъ приходитъ наконецъ на послѣднюю позицію, съ которой долженъ броситься въ атаку.

При современномъ огнѣ, людей резерва тянетъ въ цѣпь за-долго до атаки. Ротному командиру нужно большую выдержку и большое вниманіе къ самому себѣ, дабы противодѣйствовать этому стремленію, тѣмъ болѣе, что и въ немъ самомъ оно находитъ отголосокъ. Стоитъ не остережся, и резервъ растаетъ въ цѣпи; а между тѣмъ въ сохраненіи его до рѣшительнаго удара залогъ успѣха. Если за цѣпью есть резервъ, она охотнѣе наступаетъ; цѣпь залегшую можно иногда поднять и подвинуть только однимъ: подкрѣпивъ ее изъ резерва; онъ же служить для отраженія неожиданныхъ ударовъ на цѣпь пѣхоты противника, или его конницы; наконецъ послѣдній рѣшительный ударъ можетъ быть нанесенъ только резервомъ, вслѣдствіе уже извѣстныхъ свойствъ разсыпного строя.

Сбереженіе
резерва.

Одна изъ важнѣйшихъ обязанностей по этому ротнаго командира блюсти за возможнымъ сбереженіемъ резерва, т. е. расходовать его не иначе, какъ по оцѣнкѣ настоящей необходимости. А въ минуты затишья боя полезно даже убирать часть цѣпи для усиленія ротнаго резерва *). Рота, если она вся разсыпана въ цѣпь, перестаетъ быть однимъ тѣломъ въ бою и обращается въ нѣкоторое сочетаніе мелкихъ группъ, изъ коихъ каждая будетъ дѣлать свое дѣло уже не по тому, какъ ротный командиръ хочетъ, а по тому, какой въ ней случится отдѣленный. Можно положительно сказать, что командиръ роты въ состояніи руководить боемъ только до тѣхъ поръ, пока у него есть резервъ; какъ только резервъ исчезъ, ему ничего не остается больше, какъ и самому пристроиться къ какому нибудь взводу или отдѣленію,

*) Нельзя не признать, что этотъ пріемъ въ исполненіи очень труденъ, и по плечу только энергическому офицеру. Но предполагая, что рота дѣйствуетъ одна, другого средства для усиленія ослабленнаго резерва нѣтъ. Наступленіе перебѣжками представляетъ къ этому возможность. Для чего слѣдуетъ задерживать ту часть цѣпи, которая по ходу боя менѣе нужна, на старой позиціи, смыкать ее и присоединять къ резерву. Это же показываетъ, до какой степени нерасчетливо сразу высматывать сильную цѣпь: безъ поддержки при наступленіи дѣло не обойдется, а поддерживать будетъ не изъ чего.

т. е. въ лучшемъ случаѣ явиться руководителемъ уже не роты, а части оной; а иногда и просто обратиться въ рядоваго бойца. И тогда выходитъ уже, что не ротный командиръ ведетъ роту, а рота ведетъ его, предоставленная на волю случайностей боя.

Атака.

Атака резервомъ. Чтобы счастливо исполнить это боевое назначеніе, какъ при оборонѣ, такъ и при наступленіи, командиръ роты долженъ прежде всего имѣть въ головѣ и сердцѣ неколебимую рѣшимость довести его до конца и безъ оглядки назадъ; долженъ умѣть увлечь солдата. Затѣмъ необходимо осмотрѣть мѣсто, объяснить передъ дѣломъ людямъ назначеніе роты и кто будетъ ею командовать въ случаѣ убыли ротнаго командира. Самый порядокъ исполненія атаки заключается въ слѣдующемъ: резервъ наступающаго безостановочно и прямо устремляется къ позиціи обороняющагося, и опрокидываетъ его штыками; къ нему на ходу присоединяется цѣпь *).

Преслѣдованіе.

Если рота дѣйствуетъ отдѣльно, то удачная атака, должна всегда оканчиваться безостановочнымъ преслѣдованіемъ, какъ при оборонѣ, такъ и при наступленіи; оно прекращается только съ окончательнымъ приведеніемъ въ разстройство противника.

Оборона.

При оборонѣ, когда непріятель идетъ въ атаку, сомкнутая часть роты открываетъ огонь или со своей позиціи, или со стрѣлковой, въ зависимости отъ того, предположено ли основать оборону на отстаиваніи позиціи цѣпи, или позиціи, занимаемой резервомъ. Въ первомъ случаѣ развернутая рота подходитъ къ позиціи цѣпи, открываетъ по непріятелю залпы, цѣля ему въ ноги; а когда онъ подойдетъ на 60 шаговъ бросается въ штыки. Во второмъ случаѣ рота остается на своей позиціи, а цѣпь отступаетъ на нее и пристраивается на флангахъ, послѣ чего рота встрѣчаетъ противника такими же залпами и подпустивъ его шаговъ на 60, тоже бросается въ штыки.

Отступленіе
изъ боя.

Отступленіе приходится производить или послѣ неудачнаго столкновенія съ противникомъ, или же въ томъ случаѣ, когда и

*) Цѣпь не присоединяется къ резерву только при атакѣ укрѣпленія или оврага. Въ этихъ случаяхъ она остается на послѣдней своей позиціи и усиленнымъ огнемъ обстрѣливаетъ противника; резервъ же спускается въ ровъ (оврагъ), приводится въ порядокъ и переводитъ духъ; затѣмъ бросается въ атаку на брустверь (противоположный берегъ оврага).

въ виду не имѣемъ довести дѣло до столкновенія, т. е. получили приказаніе только задерживать противника, но въ упорное дѣло съ нимъ не увязываться. Для порядочной роты нѣтъ большаго несчастія и большаго оскорбленія какъ сдать врагу; но если это случится, святой долгъ офицеровъ и унтеръ-офицеровъ при первой возможности пріостановить и привести свои части въ порядокъ и отступать затѣмъ шагъ за шагомъ, пользуясь малѣйшею позиціею, на которой можно удержаться и дать отпоръ противнику. Все сказанное показываетъ, что отступление роты подъ натискомъ непріятели зависитъ отъ доблести людей и начальниковъ, и правиламъ неподчинимо; если же оно предпринимается до столкновенія съ непріятеlemъ, то его слѣдуетъ исполнять въ томъ же порядкѣ, какъ и наступленіе, только въ обратную сторону. Для сего, та часть цѣпи, въ тылу которой есть выгодная позиція на дистанціи перебѣжки, по указанію начальника, перебѣгаетъ на оную, подъ покровительствомъ огня части цѣпи, остающейся на старой позиціи. Какъ только перебѣжавшая часть откроетъ огонь на вновь занятой позиціи, къ ней, тоже бѣгомъ, присоединяются, послѣдовательно или одновременно, другія части цѣпи*). Такимъ образомъ отступление продолжается до тѣхъ поръ, пока непріятель не отвязется, или пока не произойдетъ другихъ измѣненій въ положеніи отряда. Продолжительность остановокъ цѣпи на позиціяхъ зависитъ отъ усмотрѣнія командира роты, который при этомъ принимаетъ въ расчетъ цѣль, ему данную, состояніе роты, силу встрѣчаемыхъ позицій. Начальникъ распорядительный и характерный сьумѣетъ выдти съ честью и изъ такихъ положеній, въ которыхъ, кромѣ гибели, ничего, повидимому, ожидать нельзя. Отличное средство для того, чтобы отбить у непріятели охоту слишкомъ насѣдать, состоитъ иногда въ неожиданномъ и быстромъ переходѣ въ наступленіе, послѣ котораго нужно тотчасъ же опять отступить. Пока непріятель опомнится, можно отойти довольно далеко. Главное условіе удачи подобнаго наступательнаго возврата, какъ и всякой впрочемъ военной операціи,

*) Перебѣжки при отступленіи будутъ, конечно, умѣстны только тогда, если и непріятель наступаетъ на насъ перебѣжками. Но если онъ наступаетъ шагомъ, то и намъ нечего даромъ морить людей и тоже слѣдуетъ отступать шагомъ; но всегда такъ, чтобы была часть, прикрывающая отступление, т. е. остающаяся на мѣстѣ и стрѣляющая по непріятели, когда другіе отходятъ.

заключается въ томъ, чтобы всѣ до послѣдняго солдата знали, что рѣшено сдѣлать.

Боевые порядки батальона.

Связь между ротами въ боевомъ порядкѣ батальона.

Боевые порядки батальона образуются изъ сочетанія боевыхъ порядковъ и боевыхъ строевъ ротъ, батальонъ составляющихъ, и поставленныхъ на болѣе или менѣе значительныхъ интервалахъ или дистанціяхъ одна отъ другой. При такомъ порядкѣ расположенія батальонъ утрачиваетъ внѣшнее единство, и потому тѣмъ болѣе необходимо озаботиться, чтобы внутренняя связь между частями батальона была крѣпка. Она достигается: 1) установленіемъ правильныхъ строевыхъ отношеній между батальоннымъ и подчиненными ему ротными командирами; 2) тѣмъ, чтобы каждая рота знала, что она должна дѣлать для взаимной выручки относительно роты, рядомъ съ нею дѣйствующей; относительно роты, передъ нею дѣйствующей, другими словами, чтобы она знала свои обязанности: а) въ боевой линіи; б) въ резервѣ.

Батальонный командиръ ставитъ: 1) общую цѣль для достиженія и распределяетъ между ротными командирами назначенія; ротные командиры обязаны содѣйствовать достиженію этой цѣли всѣми мѣрами, не развлекаясь и не задаваясь своими цѣлями, какъ бы онѣ ни казались заманчивыми.

2) Боевой порядокъ батальона (т. е. протяженіе фронта порядка и число ротъ въ боевой линіи и въ резервѣ), опредѣляемый батальоннымъ командиромъ, обязателенъ для ротныхъ въ томъ смыслѣ, что временное отступленіе отъ онаго, вынуждаемое обстоятельствами, должно быть прекращаемо немедленно съ измѣненіемъ ихъ. Напр., командиръ роты, стоящей въ резервѣ, видитъ, что его товарищу грозитъ атака; онъ выручаетъ его, не ожидая приказанія; но разъ атака отбита, возвращается въ резервѣ.

3) Протяженіе фронта боевого порядка батальона ротные командиры должны соблюдать, не позволяя себѣ ни отдѣляться отъ товарищей до потери возможности поддержать ихъ, ни тѣсниться до помѣхи свободѣ ихъ дѣйствій.

4) По сигналу или приказанію батальоннаго командира атаковать, все принадлежащее къ батальону должно идти въ атаку;

развѣ самъ батальонный командиръ прикажетъ кому либо остановиться на выгодной позиціи, для содѣйствія атакѣ огнемъ.

Затѣмъ ротный командиръ остается полнымъ хозяиномъ формы боеваго порядка своей роты *); если, стоя въ резервѣ на дальней дистанціи, онъ подвергается потерямъ, между тѣмъ приближившись къ боевой линіи, онъ бы ихъ избѣжалъ, то не только можетъ, но долженъ это сдѣлать, и возстановляетъ свое положеніе относительно боевой линіи при дальнѣйшемъ ея наступленіи. Но отставать, хотя бы и въ видахъ сбереженія роты, не можетъ, — иначе лишится возможности своевременно поддержать боевую линію, а этой возможности все должно быть подчиняемо. Ротный командиръ долженъ увлекаться не педантическимъ равеніемъ по частямъ, принадлежащимъ къ одной съ нимъ линіи, а мыслью занимать каждый разъ положеніе, наиболѣе сберегающее роту отъ лишнихъ потерь.

Всякая рота въ боевой линіи исполняетъ относительно своихъ сосѣдей то же самое, что для взаимной выручки дѣлаютъ стрѣлки въ цѣпи относительно другъ друга, т. е. если на сосѣднюю роту идетъ непріятель, а противъ васъ непріятели нѣтъ, должно помочь той ротѣ въ отраженіи его, огнемъ или штыкомъ. Последнее, т. е. выборъ оружія, зависитъ отъ разстоянія до сосѣдней роты, отъ мѣстности между ею и вами и отъ другихъ обстоятельствъ, которыя перечислить нѣтъ возможности и которыя ротный командиръ долженъ самъ оцѣнить, дабы принять соотвѣтствующее имъ рѣшеніе. Если же непріятель наступаетъ и на васъ, то поддерживая свою собственную цѣпь и отбивая непріятели, вы тѣмъ самымъ содѣйствуете и успѣху общаго наступленія **).

*) Вмѣшательство въ это дѣло батальоннаго командира показываетъ непониманіе имъ своихъ обязанностей. Подобное вмѣшательство соотвѣтствовало бы тому напр., если бы взводный командиръ, располагая своей взводъ въ цѣпи, вздумалъ опредѣлять позу каждаго стрѣлка. Онъ можетъ только тогда снизойти до указаній ротному командиру относительно того, въ какомъ строѣ ему стать, когда видятъ, что послѣдній не знаетъ своего дѣла и принимаетъ явно неудобное положеніе.

***) Предлагаются задачи: 1) сосѣдняя рота опрокинута, а ваша опрокинула непріятели: какъ поступите? 2) на сосѣднюю роту идетъ атака, вы стоите отъ нея въ 200 шагахъ на мѣстѣ, котораго батальонный командиръ приказалъ не оставлять ни въ какомъ случаѣ: какъ поступите? 3) Сосѣдъ атакованъ въ 50 шагахъ, вы отдѣлены отъ него узкимъ и глубокимъ оврагомъ: какъ поступите? 4) На сосѣднюю роту идетъ атака, а противъ васъ непріятели нѣтъ: какъ поступите? Интервалъ между вами 100 шаговъ.

Находясь въ резервѣ, ротный командиръ долженъ безпрерывно слѣдить за тѣмъ, что происходитъ въ боевой линіи и, не ожидая приказанія, устремляться на помощь, если ротѣ боевой линіи грозитъ опасность быть опрокинутою или охваченною. Выручивъ товарища, онъ обязанъ, по вышеуказанному, возвратиться на свое мѣсто, если не получить другаго приказанія.

Сказанное выражаетъ ту внутреннюю связь, которая должна существовать между сосѣдними ротами (своего ли батальона, чужаго ли, все равно), входящими въ составъ даннаго боеваго порядка и въ которой выражается основное условіе для успѣха въ бою, условіе взаимной выручки.

Внѣшніе приемы для облегченія взаимной выручки. Связь по фронту и въ глубину: а) при расположеніи на мѣстѣ.

Внѣшніе же приемы для облегченія взаимной выручки заключаются въ томъ, чтобы роты боевой линіи не тѣснились и не разрывались при движеніи; чтобы роты резерва находились относительно первыхъ на дистанціи поддержки, чтò опредѣляется разстояніемъ нашей боевой линіи до непріятельской. Слѣдовательно эта дистанція не можетъ быть ни постоянною, ни обозначенною точно въ цифрахъ: если непріятельская боевая линія отъ нашей еще далека, то и резерву нѣтъ надобности близко держаться къ нашей боевой линіи, а лучше держаться далѣе, для уменьшенія потерь отъ огня; по мѣрѣ сближенія непріятельской боевой линіи съ нашей, и роты резерва должны сближаться съ этой послѣдней. Изъ сказаннаго слѣдуетъ, что на открытой мѣстности разстояніе резерва до боевой линіи, въ зависимости отъ положенія непріятеля, можетъ быть отъ 600—700 шаговъ до 0 (нуля). Далѣе 700 шаговъ ротѣ резерва держать не слѣдуетъ, ибо трудно будетъ слѣдить за тѣмъ, чтò происходитъ въ боевой линіи *). И такъ, считая, что на открытой мѣстности и въ началѣ боя дистанція между цѣпью и ротами боевой линіи будетъ та же, что между этими послѣдними и ротами резерва, получимъ наибольшую глубину боеваго порядка батальона около 1500 шаговъ.

Интервалъ между сосѣдними ротами боевой линіи обусловли-

*) Предлагаются на разрѣшеніе слѣдующія задачи: на мѣстности закрытой (напр. въ лѣсу), на какомъ разстояніи резервъ долженъ находиться отъ боевой линіи? На мѣстности переменной боевая линія занимаетъ позицію вполнѣ защищающую отъ огня, а резервъ находится на мѣстности совершенно открытой; что дѣлать?

вается: цѣлью, которую имѣемъ въ виду достигнуть, мѣстностью и тѣмъ обстоятельствомъ, дѣйствуетъ ли батальонъ отдѣльно или въ составѣ отряда большей силы. Для первоначальнаго расчета на роту, смотря по обстоятельствамъ, слѣдуетъ полагать отъ 90 до 300 шаговъ. Въ первомъ случаѣ между развернутыми ротами, стоящими рядомъ будетъ интервалъ въ 10—15 шаговъ; во второмъ, рота будетъ имѣть достаточно мѣста, даже если вся будетъ рассыпана въ густую цѣпь. При отдѣльномъ дѣйствіи батальона, участки позиціи, отводимые на каждую роту въ боевой линіи, сравнительно должны быть менѣе, чѣмъ при дѣйствіи въ составѣ отряда.

Дабы роты при движеніи не тѣснились и не разрывались, ^{б) при движеніи.} одна изъ ротъ боевой линіи назначается направляющею, и ей дается направленіе на какой либо рѣзко видимый предметъ. *) Участокъ цѣпи этой роты будетъ направляющимъ въ батальонной цѣпи. Другія роты соображаются съ направляющею при движеніи такъ, чтобы быть приблизительно съ нею на одной высотѣ и идти параллельно направленію ея движенія. Резервъ соображается съ движеніями боевой линіи по вышеуказанному.

Тѣмъ не менѣе можетъ случиться столпленіе или разрывъ; въ первомъ случаѣ батальонный командиръ опредѣляетъ роту, которая должна осадить изъ боевой линіи; во второмъ случаѣ ближайшая рота резерва, не ожидая приказанія, заполняетъ разрывъ.

Примѣчаніе. Дабы подобные случаи не являлись неожиданностью въ бою, слѣдуетъ и въ мирное время въ этомъ практиковаться, давая ротамъ при движеніи сходящееся или расходящееся направленіе.

Въ соблюденіи всего вышеизложеннаго относительно внутренней и внѣшней связи между частями батальона заключается залогъ единодушія дѣйствія и соблюденія порядка въ немъ во всѣхъ положеніяхъ. Зная это, можно уже перейти къ разбору различныхъ видовъ боеваго порядка батальона.

Всякое боевое расположеніе должно отвѣчать двумъ условіямъ: ^{Различные виды боеваго порядка батальона.} 1) отъ охвата; 2) отъ прорыва; и, обратно, способствовать охвату или прорыву противника.

*) Въ большей части случаевъ это будетъ какаया либо рѣзкая точка въ предметѣ, который предстоитъ атаковать.

Съ точки зрѣнія этихъ двухъ условій слѣдуетъ разсматривать всякій боевой порядокъ, такъ какъ въ сущности все безконечное разнообразіе боевыхъ случайностей приводится всегда или къ охвату, или къ прорыву, или къ тому и другому вмѣстѣ *).

Принимая батальонъ четырехъ-ротнаго состава, не трудно себѣ представить, что онъ можетъ принимать слѣдующіе боевые порядки:

- 1) Поротно въ двѣ линіи, имѣя или:
 - а) Одну роту въ боевой линіи, три въ резервѣ;
 - б) двѣ роты въ боевой линіи и двѣ въ резервѣ;
 - в) три роты въ боевой линіи и одну въ резервѣ;
- 2) Поротно въ одну линію.

Видоизмѣненія
боевого поряд-
ка.

Затѣмъ каждый изъ упомянутыхъ боевыхъ порядковъ можетъ разнообразиться еще въ томъ: 1) что роты боевой линіи могутъ быть, смотря по мѣстности, расположены или на одной высотѣ, или уступомъ относительно другъ друга; 2) роты резерва могутъ быть расположены или вмѣстѣ, за какою нибудь частью боевой линіи, (черт. 11) или порознь (черт.12); 3) каждая рота

Черт. 11.



$\frac{1}{3p}$

$\frac{1}{2p}$

$\frac{1}{4p}$ $\frac{1}{1p}$

Черт. 12.



$\frac{1}{4p}$

$\frac{1}{3p}$

$\frac{1}{2p}$

$\frac{1}{1p}$

боевой линіи или резерва можетъ быть расположена, по усмотрѣнію ея командира, въ развернутомъ строѣ или въ которой либо изъ колоннъ.

Всѣ перечисленные видоизмѣненія боевыхъ порядковъ батальона, кромѣ цѣли **), вызываются преимущественно мѣст-

*) Сказанныя условія прилагаются къ боевому порядку не только батальона, но роты и частей ея. Но тамъ они не были разобраны потому, что въ маломъ боевомъ порядкѣ проявленіе ихъ не довольно рѣзко.

***) Которая всегда и во всемъ первое дѣло, ибо во всякомъ дѣлѣ прежде всего нужно знать чего хочешь; что не всегда бываетъ, какъ это повидному ни кажется страннымъ. И потому нужно постоянно слѣдить за собою, чтобы безъ цѣли ничего не дѣлать.

ностью; но есть цѣлый рядъ видоизмѣненій, обусловливаемыхъ развитіемъ боя. Такъ, въ началѣ боя, боевой порядокъ почти всегда представляетъ (особенно въ батальонѣ, отдѣльно дѣйствующемъ) всѣ, уже извѣстныя, составныя части, т. е.: цѣпь, боевую линію, резервъ. Съ развитіемъ боя значительная часть состава боевой линіи уходитъ на усиленіе цѣпи; при атакѣ въ штыки, роты боевой линіи поддерживаютъ цѣпь и сливаются съ нею; то же происходитъ внослѣдствіи и съ ротами резерва, если бой упоренъ. Такъ что боевой порядокъ батальона изъ трехъ-линейнаго *) сначала обращается въ двухъ-линейный, а потомъ въ однолинейный. Этого избѣжать нельзя; и вопросъ не въ томъ, чтобы этого небыло; но въ томъ, чтобы это случилось не ранѣе окончательнаго удара, на который резервъ необходимъ и для котораго онъ назначается. Въ эту минуту получается полное перемѣшиваніе людей; многіе изъ начальниковъ перебиты; и тутъ-то выступаетъ все великое значеніе въ оставшихся офицерахъ и унтеръ-офицерахъ умѣнья заставить себя слушаться и при первой возможности разобрать и возобновить порядокъ. Они словомъ и личнымъ примѣромъ должны умѣть дѣйствовать на людей и не давать имъ приходиться въ уныніе; они смотрятъ въ оба, чтобы никто и ни подъ какимъ предлогомъ не оставлялъ рядовъ, и если слово не дѣйствуетъ, дѣломъ заставляютъ исполнять свою волю.

Непріятельскую невѣрную пулю и трусь предпочтеть своей вѣрной... Впрочемъ у насъ, слава Богу, до этого не доходитъ. А у ротнаго командира, который ровенъ, справедливъ, своихъ людей кормить, бережетъ и учитъ дѣлу, а въ бою спокоенъ, себя не жалѣетъ и ни одного человѣка даромъ не подставитъ подъ пулю, — и никогда не дойдетъ. Имѣя уши слышати да слышать.

Кромѣ сказанныхъ видоизмѣненій боеваго порядка, есть два случая, когда онъ въ послѣдній періодъ боя принимаетъ форму на выворотъ, т. е. цѣпь остается позади, а сомкнутыя части выдвигаются передъ нее. Это бываетъ: 1) при атакѣ узкой открытой тѣснины; 2) при атакѣ оврага или укрѣпленія.

При атакѣ открытой тѣснины (мостъ, гать и т. п.) цѣпь остается на нашемъ берегу, а штурмующая колонна, часто даже не боевая, а походная, вслѣдствіе малой ширины тѣснины, дви-

*) Считаая цѣпь также за линію.

гается впередъ черезъ тѣснину; получается слѣдовательно такая форма боеваго порядка: (черт. 13).

Черт. 13.

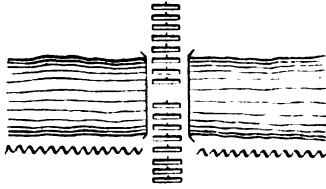

При атакѣ оврага или укрѣпленія цѣпь, залегши на послѣдней позиціи передъ оврагомъ (рвомъ), не сопровождаетъ сбѣгающихъ въ ровъ (оврагъ) штурмующихъ ротъ, а остается на мѣстѣ и покровительствуетъ огнемъ слѣдующему затѣмъ подъему на брустверь (противоположный берегъ оврага). Слѣдовательно въ этотъ періодъ боя боевой порядокъ батальона будетъ имѣть слѣдующій видъ: (черт. 14).

Черт. 14.

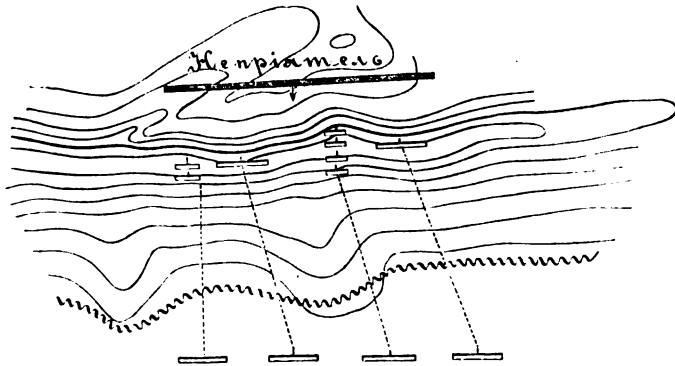

Наблюденіе за флангами.

При всѣхъ боевыхъ расположеніяхъ батальона, отдѣльно дѣйствующаго, наблюденіе за флангами составляетъ необходимое условіе. Обходъ или охватъ самъ по себѣ не опасенъ, когда начальнигъ заблаговременно извѣщенъ о немъ и можетъ принять извѣстныя уже мѣры противодѣйствія; но онъ становится весьма опасенъ, когда узнаютъ о немъ неожиданно, ибо времени на противодѣйствіе не остается.

Свойства боевыхъ порядковъ батальона.

Порядки въ двѣ линіи.

1) Рота въ боевой линіи, три роты въ резервѣ. Этотъ порядокъ можетъ быть примѣняемъ въ самомъ началѣ боя какъ при оборонѣ, такъ и при наступленіи. Онъ представляетъ то удобство, что облегчаетъ, по мѣрѣ выясненія обстоятельствъ, продолженіе боеваго порядка вправо или влево, соображаясь съ положеніемъ и протяженіемъ фронта противника.

По фронту онъ занимаетъ небольшое пространство и потому

подверженъ охвату; но сильный резервъ представляетъ и всѣ средства для противодѣйствія ему. (Черт. 15).

2) Двѣ роты въ боевой линіи, двѣ въ резервѣ. По соразмѣрности распределенія силъ между боевою линіею и резервомъ, по возможности повторенія удара и перемѣны фронта во всѣ стороны, этотъ порядокъ чаще другихъ примѣняется въ батальонѣ, дѣйствующемъ не только отдѣльно, но и въ составѣ отрядовъ болѣе сильныхъ. По фронту занимаетъ отъ 180 до 600 шаговъ; имѣя резервъ, представляетъ средства для возобновленія боя въ случаѣ, если которая нибудь рота будетъ опрокинута или охвачена.

Роты резерва въ этомъ порядкѣ располагаются: а) сосредоточено за серединою, пока обстоятельства не разъяснились; а послѣ этого за той изъ ротъ боевой линіи, на которую направляется ударъ, при оборонѣ; или за той, которая назначена для нанесенія рѣшительнаго удара, при наступленіи (черт. 16);

б) Роты резерва располагаются раздѣльно, т. е. за соответствующими ротами боевой линіи, когда непріятель ведетъ равносильную атаку на всю нашу боевую линію, или обратно, когда мы ведемъ равносильную атаку на всю боевую линію непріятельскаго батальона. Сверхъ того, роты резерва располагаются уступами относительно соответствующихъ ротъ боевой линіи при наступленіи или расположеніи на мѣстности открытой и непересѣченной, т. е. доступной кавалерійскимъ атакамъ *), или охвату пѣхоты (черт. 17).

3) Три роты въ боевой линіи, одна въ резервѣ (черт. 18). Занимаетъ пространство отъ 270 до 900 шаговъ. Охватъ его затруднительнѣе, чѣмъ предыдущаго порядка; но для возобновленія боя

Черт. 15.

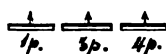

Черт. 16.

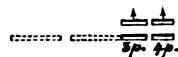

*) Предлагаются задачи: 1) когда слѣдуетъ держать роты резерва уступомъ за наружными флангами ротъ боевой линіи? 2) когда держать роты резерва уступами вправо, т. е. за правыми флангами ротъ боевой линіи? 3) когда уступами влево?

въ случаѣ охвата или прорыва онъ представляетъ меньше средствъ, имѣя въ резервѣ только одну роту. Перемѣна фронта, т. е. возможность сопротивленія во всѣ стороны, затруднительнѣе, чѣмъ

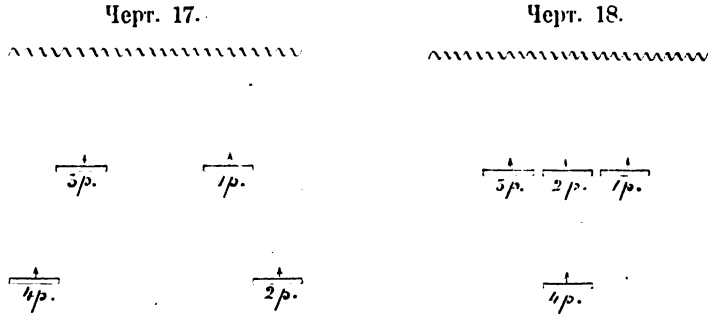

въ предъидущемъ порядкѣ; представляетъ удобство для развитія огня и удара въ штыки, такъ какъ и въ томъ, и въ другомъ могутъ принять участіе сразу ³/₄ состава батальона. Употребляется преимущественно при оборонѣ въ тѣхъ случаяхъ, когда по свойствамъ позиціи меньше трехъ ротъ въ боевую линію назначить нельзя. Резервъ располагается за серединою, пока обстоятельства не разъяснились; а потомъ передвигается за ту роту, на которую противникъ направляетъ главный ударъ.

4) Расположеніе поротно въ одну линію можетъ занимать пространство отъ 360—1200 шаговъ (черт. 19). Въ случаѣ

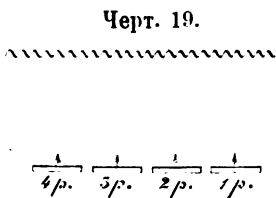

охвата или прорыва не представляетъ средствъ для возстановленія боя. Даетъ возможность полного развитія огня, такъ какъ всѣ люди батальона могутъ одновременно принять въ немъ участіе. Перемѣняетъ фронтъ долго.

Сообразно этимъ свойствамъ оно употребляется почти исключительно при оборонѣ, въ тѣхъ случаяхъ, когда фланги прикрыты мѣстностью или другими войсками и когда по свойствамъ позиціи нельзя не растянуться и можно основать оборону преимущественно на огнѣ, какъ: при оборонѣ высотъ, овраговъ. Въ этихъ случаяхъ затрудненія при атакѣ иногда на столько бываютъ велики, что даже предполагая противника доблестнаго, т. е. способнаго преодолѣть ихъ, онъ сблизится съ нашей линіей на столько уже разстроенный, что покончить съ нимъ штыками можетъ и тонкая линія. Но для этого необходимъ мѣткій огонь (т. е. спокойный,

выдержанный) и безповоротное желаніе въ людяхъ и начальникахъ сойтись на штыкъ; если этого нѣтъ, тонкое расположеніе съ самаго начала боя не годится для батальона, отдѣльно дѣйствующаго.

Расположеніе въ одну линію можетъ иногда принести большую пользу противъ непріятеля нерѣшительнаго, расположеннаго къ преувеличеніямъ. Положимъ, мы заняли позицію въ 750 шаговъ по фронту. Подступаетъ непріятель; начинаетъ обстрѣливать, мы отвѣчаемъ ему и онъ опредѣляетъ длину нашей позиціи. Непріятель знаетъ, что безъ резерва рѣдко кто рѣшается остаться; знаетъ также, что позиція въ $1\frac{1}{2}$ версты длиною, за отдѣленіемъ резерва, въ пору хоть бы и полку: если онъ склоненъ преувеличивать, то навѣрное предположить, что у васъ батальона два или три, а у васъ всего одинъ. Одинъ батальонъ онъ бы атаковалъ, а три не рѣшится; и выходитъ въ сущности, что если съумѣете заставить непріятеля думать, что у васъ резервъ есть, то это совершенно тоже самое, какъ если бы онъ былъ на самомъ дѣлѣ: можетъ быть нигдѣ важущееся не принимается такъ часто за дѣйствительное, какъ на войнѣ. Это нужно всегда помнить: и безъ поѣрки не вѣрить тому, что показываетъ непріятель.

При самостоятельномъ дѣйствіи батальона, для обезпеченія отъ охвата, осаживаютъ уступомъ назадъ крайнюю роту на томъ флангѣ, который открытъ. Этотъ уступъ спрямляется, когда по ходу боя будетъ видно, что непріятель охвата не предпринимаетъ.

Уступная форма соединяетъ выгоды тонкаго и глубокаго расположенія: тонкаго, ибо ее труднѣе охватить, чѣмъ прямолинейное Значеніе уступной формы. расположеніе той же силы; глубокаго, ибо задніе уступы играютъ роль резерва и могутъ быть направлены для поддержки атакованныхъ переднихъ ротъ. Значеніе уступовъ виднѣе изъ чертежа; возьмемъ двѣ части, стоящія на одной линіи и положимъ, что имъ можно ожидать охватывающей атаки справа: (черт. 20).

Какимъ образомъ помѣшать ей?—Отодвинуть право-фланговую часть назадъ. (Черт. 21).

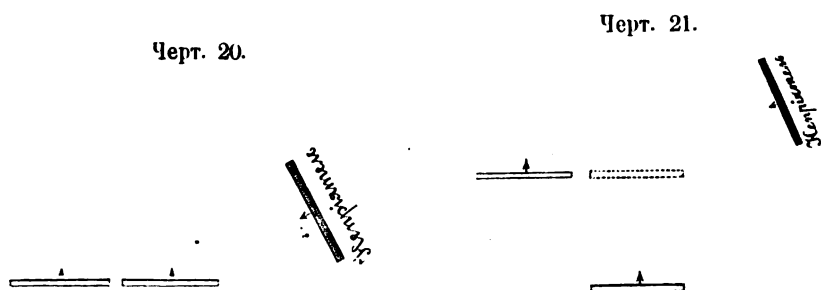

При последнемъ расположеніи охватывающая часть если бы,

продолжала движение, подставила бы свой собственный флангъ нашему уступу; или же для охвата она должна принять больше влѣво, т. е. потерять время, которое выигрываемъ мы для противодействия ей. Это показываетъ, почему уступное расположение есть единственная форма для обезпеченія открытыхъ фланговъ отъ охвата *)).

Расположеніе равносильными уступами облегчаетъ вмѣстѣ съ тѣмъ и перемѣну фронта: въ какую сторону роты ни зашли бы, всегда получается расположеніе или въ одну линію, или уступами (исключая только двухъ направлений, въ которыхъ роты приходятся въ затылокъ другъ другу).

Примѣчаніе. Показать на чертежѣ это свойство уступного расположенія.

Наконецъ, уступное расположеніе легче, нежели прямолинейное, примѣняется къ мѣстности. Такъ, при занятіи хребта, къ которому непріятель наступаетъ не въ перпендикулярномъ направленіи, а въ косвенномъ, уступы даютъ возможность и обстрѣливать подступы къ позиціи, и не спускаться внизъ. (Черт. 22).

Черт. 22.

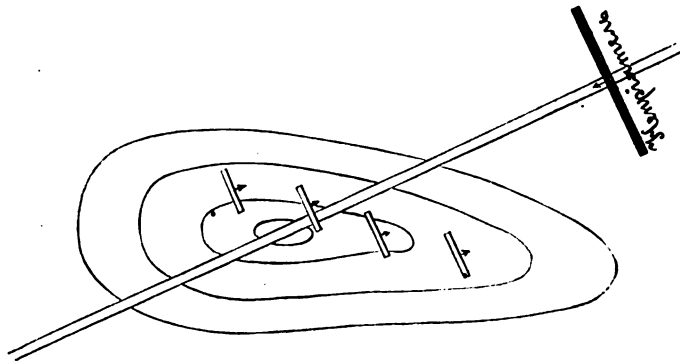

Форма уступовъ можетъ быть весьма разнообразна, въ зависимости преимущественно отъ мѣстныхъ условій **).

Предохраненіе частей боеаго порядка отъ пѣхотнаго и артиллерійскаго огня.

Средства предохраненія отъ огня указаны выше, въ разборѣ действий роты; въ батальонѣ къ сказанному ничего новаго не при-

*) Задача: не предлагались ли уже уступы въ этомъ курсѣ для обезпеченія отъ охвата; и гдѣ именно?

***) Задача: 1) Показать всѣ виды уступовъ изъ порядка въ одну линію и въ какихъ случаяхъ они могутъ имѣть примѣненіе? 2) То же самое въ двухъ-линейномъ порядкѣ?

бавляется; такъ какъ въ расположеніяхъ поротно каждый ротны командиръ въ составѣ батальона, для достиженія этой цѣли, прибѣгаетъ къ тѣмъ же самымъ мѣрамъ, какъ и дѣйствуя отдѣльно.

Для отраженія кавалерійской атаки цѣпь поступаетъ также, какъ и въ ротѣ отдѣльно дѣйствующей; сомкнутыя же роты боевой линіи и резерва, могущія подвергнуться атакѣ или содѣйствовать огнемъ ей отраженію, перемѣняютъ фронтъ перпендикулярно ея направленію, при чемъ заднія роты принимаютъ уступное положеніе относительно переднихъ *). Рота, на которую несется атака, выдерживаетъ свой огонь до послѣдней возможности и, сдѣлавъ залпъ, беретъ на руку; остальные содѣйствуютъ ей огнемъ, открывая его съ такимъ расчетомъ, чтобы поражать конницу по сближеніи ея съ атакующей ротой на 300—400 шаговъ.

Конница сильна быстротою движенія, слаба огнемъ; пѣхота, наоборотъ, сильна огнемъ, но медленно ходитъ: т. е. каждая изъ нихъ сильна въ томъ, въ чемъ слаба другая. Слѣдовательно вѣроятность на успѣхъ въ свалкѣ между ними будетъ опредѣляться преимущественно нравственными свойствами противниковъ и именно степенью убѣжденія ихъ въ своей непобѣдимости. Который изъ двухъ противниковъ больше имѣетъ вѣры въ себя, тотъ и одолеваетъ. И потому при мирномъ обученіи все должно быть направлено къ тому, чтобы приучить пѣхотинцевъ не бояться конницы, а всадниковъ и лошадей не бояться пѣхоты **). При этомъ условіи наша пѣхота будетъ трудно одолима для чужой кавалеріи; и наша конница легко будетъ опрокидывать чужую пѣхоту.

Каждому пѣхотинцу должно быть внушено, что до тѣхъ поръ, пока онъ остается лицомъ къ всаднику, этотъ ничего ему сдѣлать не въ состояніи; потому не въ состояніи, что онъ долженъ въ одно и то же время и управлять лошадыю, и дѣйствовать оружіемъ; между тѣмъ какъ пѣхотинецъ стоитъ на собственныхъ ногахъ и управляетъ штыкомъ обѣими руками. Самого незначительнаго движенія штыка достаточно, чтобы сабля, а тѣмъ болѣе пика, были отбиты.

*) Съ какою цѣлью?

***) Чѣмъ это достигается? Почему сказано: «приучать пѣхотинцевъ» (а не пѣхоту) не бояться конницы? «Всадниковъ и лошадей» (а не конницу) не бояться пѣхоты?

Но чтобы это движение штыка было вѣрно, нужно быть спокойнымъ; если этого нѣтъ, пѣхотинецъ будетъ суетиться, а не отбивать удары; а если онъ дастъ тылъ, то будетъ изрубленъ неминуемо, ибо уйти отъ всадника не успѣетъ и защищаться со спины не можетъ.

Но и допуская, что наша пѣхота такъ выдержана, что въ время дать залпъ, что не боится сойтись лицомъ къ лицу съ конницей, все же можетъ случиться, что строй, въ которомъ встрѣчаемъ кавалерійскую атаку, будетъ прорванъ; и солдаты, и начальники должны быть готовы на подобную случайность и немедленно образовать кучки, дабы во мгновеніе ока не оставалось ни одного человѣка бокомъ или тыломъ къ конницѣ. Если начальники распорядительны и люди спокойны, такихъ кучекъ взять невозможно конницѣ, уже потерявшей силу разбѣга, безъ котораго она уступаетъ пѣхотѣ даже и въ дѣйствиіи холоднымъ оружіемъ. Поэтому въ мирное время слѣдуетъ приучать людей, предполагая прорывъ, собираться быстро въ кучки. Внушать пѣхотной части, что ея строй ни въ какомъ случаѣ прорванъ быть не можетъ, — какъ то пѣкоторые считаютъ необходимымъ, — не только бесполезно, но и вредно, ибо въ дѣлѣ такой случайности не всегда можно избѣжать; и при подобномъ убѣжденіи она застаётъ часть врасплохъ, какъ и все то, что кажется невозможнымъ и вдругъ случится. Нужно слѣдовательно не внушать людямъ убѣжденіе о невозможности прорыва, а приучать ихъ къ мѣрамъ, которыми прорывъ обращается въ ничто. При этомъ условіи и при убѣжденіи, что всадникъ ничего не въ состояніи сдѣлать пѣхотинцу, который остается къ нему лицомъ, пѣхотѣ не страшна атака конницы.

Сборные батальонные строи.

Сборные батальонные строи образуются изъ расположенія всѣхъ ротъ въ одномъ какомъ либо изъ боевыхъ сомкнутыхъ строевъ, поставленныхъ на тѣсныхъ дистанціяхъ и интервалахъ.

Развернутый строй батальона (черт. 23) есть располо-

Черт. 23.

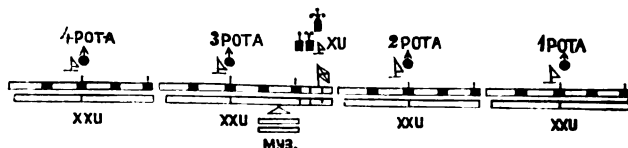

женіе развернутыхъ ротъ въ одну линію на шагъ интервала.

Онъ занимаетъ по фронту около 300 шаговъ и представляетъ всѣ свойства расположенія поротно въ одну линію, только безъ свободы въ движеніяхъ, ибо всѣ неправильности (разрывъ, столпленіе) передаются по всей линіи. По этому въ нашемъ уставѣ принято развернутый строй, съ началомъ движенія, перестраивать поротно, въ полуротныя колонны (такъ называемое вздваиваніе полуротъ).

Колонна изъ середины есть расположеніе поротно въ двѣ линіи, въ полуротныхъ колоннахъ, на тѣсныхъ дистанціяхъ и интервалахъ. Роты перваго полубатальона становятся въ полуротныхъ колоннахъ слѣва; роты втораго полубатальона въ полуротныхъ колоннахъ справа. Занимаютъ по фронту около 80, въ глубину около 40 шаговъ. (Черт. 24).

Колонна изъ середины.

Черт. 24.

Взводная колонна изъ середины есть расположеніе поротно въ двѣ линіи, на тѣсныхъ дистанціяхъ и интервалахъ, во взводныхъ колоннахъ: въ первомъ полубатальонѣ слѣва, во второмъ справа. Занимаетъ по фронту и въ глубину около 40 шаговъ. (Черт. 25).

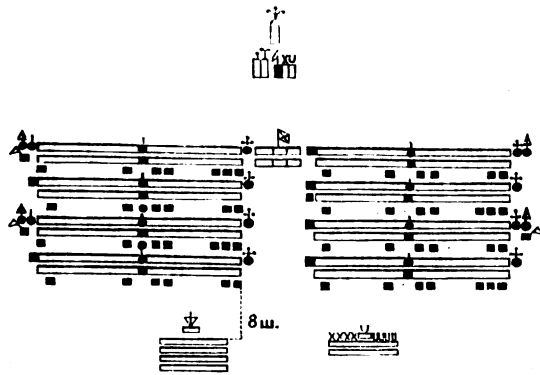

Взводная колонна изъ середины.

Черт. 25.

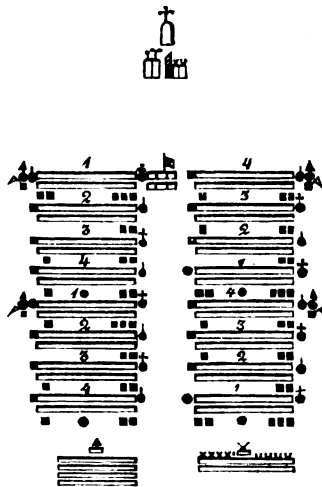

Употребленіе
сжатых
батальонныхъ
строевъ.

Развернутый строй можно употреблять, вмѣсто расположенія поротно въ одну линію, въ тѣхъ случаяхъ, когда по тѣснотѣ позиціи нельзя оставить интервала между ротами болѣе одного шага, и желаемъ обстрѣлять данное пространство самымъ усиленнымъ огнемъ. Должно замѣтить впрочемъ, что тѣснота на позиціи большое неудобство, часто ведущее къ безпорядку, котораго не окупать нѣсколько лишнихъ сотенъ выстрѣловъ, сдѣланныхъ при томъ въ толкотнѣ, т. е. не особенно мѣткихъ. Полагаемъ по этому, что въ настоящее время сплошной развернутый строй лучше замѣнять расположеніемъ поротно, осаживая одну роту въ резервъ. Такое расположеніе будетъ и просторнѣе, и устойчивѣе *).

Батальонныя колонны, по размѣрамъ своимъ, представляютъ большую цѣль и артиллерійскому, и пѣхотному огню; и потому въ настоящее время для употребленія подъ выстрѣлами не пригодны. Главное ихъ удобство заключается въ томъ, что они занимаютъ мало мѣста и потому употребляются въ большихъ отрядахъ для сосредоточеннаго расположенія общаго резерва въ выстрѣловъ, не только прицѣльныхъ, но и случайныхъ.

Видоизмѣненія
батальонныхъ
колоннъ.

Но резервы назначаются въ бою для употребленія, а не для сбереженія; и потому, когда приходится ихъ вести въ сферу выстрѣловъ, батальонныя колонны должно преобразовывать въ расположеніе поротно, на сближенныхъ дистанціяхъ и интервалахъ.

Такъ, въ колоннѣ изъ середины двѣ переднія роты можно выдвинуть впередъ, шаговъ на 200, или заднія на столько же осадить назадъ. Можно, кромѣ того, и развернуть роты. Въ первомъ случаѣ, вмѣсто одной колонны въ 40 шаговъ глубиною, мы получаемъ двѣ, каждая глубиною въ 20 шаговъ; а во второмъ получаемъ два развернутые строя, каждый глубиною въ два шага. Подобныя же преобразованія можно дѣлать и во взводной колоннѣ изъ середины.

Точно также, какъ въ глубину, можно разрѣзать расположеніе и по фронту, разводя роты на нѣкоторый интервалъ, чтобы облегчить укрытіе ихъ за такими предметами, которые длинныхъ сплошныхъ линій укрыть не могутъ.

Всѣ эти расположенія имѣютъ относительно баталь-

*.) Почему устойчивѣе?

она то же значеніе, какое разомкнутый строй имѣеть относительно роты.

Колонны справа и слѣва. Батальонныя колонны справа и слѣва не имѣють по нашему уставу боевого примѣненія, хотя они съ полною выгодною могли бы замѣнить колонны изъ середины во всѣхъ случаяхъ. Колонны по одной изъ ротъ соотвѣтствуютъ колоннѣ изъ середины; по одной изъ полуротъ — взводной колоннѣ изъ середины.

Батальонное каре въ настоящее время не примѣняется, ибо порядокъ поротно уступами на сближенныхъ дистанціяхъ и интервалахъ гораздо выгоднѣе каре и по силѣ огня, и по удобству движенія.

Батальонное каре.

Скорость боевыхъ движеній шагомъ около 115 шаговъ, бѣгомъ около 175 шаговъ въ минуту.

Движенія въ сферѣ вліянія противника.

Движенія въ сферѣ вліянія противника имѣють цѣлью: 1) сближаться съ нимъ и стать въ выгоднѣйшее относительно его положеніе для удара; 2) производство самаго удара, или атаку въ штыки.

Совокупность движеній перваго рода составляетъ маневрированіе. Оно въ свою очередь распадается на боевыя движенія, производимыя въ сферѣ вліянія, а потомъ и выстрѣловъ противника, и на эволюціи, т. е. пережѣны во внѣшнемъ видѣ боеваго порядка и въ направленіи его фронта, вызываемыя явленіями боя и мѣстностью.

Маневрированіе.

Главнѣйшія условія успѣшнаго выполненія всякаго маневра слѣдующія:

1) Возможная быстрота, необходимая иногда для того, чтобы поразить противника неожиданностью, и во всякомъ случаѣ для того, чтобы обезпечить отъ его нападенія войска, исполняющія движенія или эволюціи. Самыя неудобныя изъ движеній подъ огнемъ конечно будутъ боковыя, т. е. флангомъ къ непріятелю; и потому ихъ слѣдуетъ избѣгать, замѣняя, при возможности, фронтальными или по крайней мѣрѣ облическими *). При эволю-

*) Задачи: 1) Боевой порядокъ поротно въ двѣ линіи передвинуть вправо или влѣво на одинъ ротный участокъ, не дѣлая ни одного боковаго движенія. 2) Боевой порядокъ роты (одинъ взводъ въ цѣпи, три въ резервѣ) передвинуть на длину цѣпи вправо или влѣво, тоже не дѣлая боковаго движенія цѣпью.

ціяхъ войска находятся въ порядкѣ, неудобномъ для дѣйствія, т. е. быстрота исполненія эволюцій опять необходима, дабы не дать неприятелю времени напасть на насъ до ихъ окончанія.

2) Возможная простота движенія или эволюціи, такъ какъ всякое сложное движеніе или перестроеніе, не говоря о томъ, что оно требуетъ больше времени, почти всегда подаетъ поводъ къ путаницѣ.

3) Всякая болѣе или менѣе продолжительная эволюція должна быть прикрываема частью войскъ, готовою ко встрѣчѣ противника.

На этомъ основаніи и въ уставѣ принято, что та часть, по которой построеніе исполняется, или остается на мѣстѣ, или идетъ прямо впередъ, т. е. сохраняетъ возможность встрѣтить противника всякую минуту.

Перемѣнъ направленія иногда невозможно избѣгнуть и должно заботиться только о способахъ возможно быстрого окончанія ихъ. Для этого при расположеніи поротно весьма полезно признать независимость расположенія ротъ отъ носимыхъ ими номеровъ. Такою мѣрою перемѣна фронта значительно облегчается во всѣхъ случаяхъ расположенія въ двѣ линіи.

Для большаго обезпеченія перемѣны направленія линіи ротъ можно прибѣгать также къ предварительному расположенію ихъ уступами, дабы единовременнымъ захожденіемъ плечьями всей линіи получать разомъ фронтъ въ новомъ направленіи.

Движеніе въ атаку есть тоже боевое; но оно существенно разнится отъ движеній перваго рода тѣмъ, что должно идти въ прямолинейномъ направленіи до самой свалки съ неприятелемъ.

Причина этой разницы заключается въ томъ, что при движеніи въ атаку всѣ мысли и вся энергія начальниковъ должны быть сосредоточены на одномъ: именно на столкновеніи съ неприятелемъ. При атакѣ уже нечего думать ни о выжиданіи, ни о выборѣ болѣе удобнаго направленія: то и другое должно составлять принадлежность движеній перваго рода, имѣющихъ относительно удара характеръ подготовительный. Тутъ то же, что и съ пулей; стрѣлокъ можетъ прицѣливаться нѣсколько разъ и даже перемѣнять цѣль, пока не выстрѣлитъ; но какъ только пуля выпущена, ее уже не свернешь. Стрѣлокъ стрѣляетъ пулей, начальникъ стрѣляетъ частью: пущенная въ атаку часть—та же выпущенная пуля. И по этому нужно умѣть нацѣлить свою часть и

твердо знать дистанціи, съ которыхъ слѣдуетъ бить бой въ атакъ, брать на руку, бросаться на ура.

Чтобы счастливо исполнить это боевое назначеніе, на какой бы то мѣстности ни было, прежде всего нужно имѣть въ головѣ и сердцѣ непоколебимую рѣшимость довести его до конца и безъ оглядки назадъ. Безъ воли сильной, настойчивой, упорной, атака можетъ кончиться катастрофой отъ малѣйшей случайности; по этому къ жаждѣ побѣдить не должно примѣшиваться никакого колебанія, ни тѣни сомнѣнія, или нерѣшительности.

Атака.

Но чтобы успѣть въ атакъ, одного этого мало: нужно умѣть и подчиненнымъ внушить такую же рѣшимость довести дѣло до конца. Это господство надъ волею солдата не есть слѣдствіе одного чина или командованія; его даютъ: спокойствіе въ опасности, вѣра въ себя и въ войска, заботливость о нихъ, знаніе ихъ духа и военныхъ нравовъ, личное достоинство. Иной сразу пріобрѣтаетъ на войска такое чарующее вліяніе, какъ будто только этимъ и занимался. Другіе, бывъ одарены менѣе счастливо, пріобрѣтаютъ его мало по малу, дѣля съ солдатомъ у бивачныхъ огней хлѣбъ и солому. Наконецъ есть и такіе, которые, не смотря на всѣ достоинства, навсегда остаются лишенными этого великаго дара. Иногда субалтернъ офицеръ увлекаетъ въ бою дѣлую дивизію. Лагерная жизнь и непрерывное столкновеніе съ солдатомъ, привычка къ нему и къ управленію имъ — причиною, что эта великая сила чаще встрѣчается въ строевомъ офицерѣ.

Человѣкъ, одаренный способностью этого нравственнаго господства, производитъ его безъ усилія и какъ бы бессознательно: войска слѣдятъ за нимъ взглядомъ и мыслью, будто связанныя съ нимъ *). Они менѣе предприимчивы, менѣе увѣрены въ себѣ, когда этого руководителя между ними нѣтъ.

И такъ, чтобы успѣть въ какомъ-нибудь военномъ предпріятіи, нужно, кромѣ безвозвратной рѣшимости, еще умѣть увлечь, фанатизировать солдата. Храбрость началь-

*) Таковъ былъ у насъ, между прочимъ, Суворовъ, нѣсколько лѣтъ прослужившій солдатомъ (не примѣрно, а въ настоящую) и до конца жизни сохранившій привычки массы, надъ которою имѣлъ магическую власть. Независимо отъ личныхъ качествъ, эта власть коренилась именно въ томъ, что онъ жилъ жизнью массы и потому до такой степени сроднился съ ея умственнымъ и нравственнымъ складомъ, что всякое, съ виду иногда странное и непонятное, слово его прямо шло къ сердцу этой массы.

ника заразителна. Она электризуетъ массы и вселяетъ въ нихъ страсть къ успѣху.

Вмѣстѣ съ тѣмъ, начальникъ долженъ предвидѣть и обдумать всѣ средства, чтобы помочь храбрости и самоотверженію своихъ. Онъ долженъ сообразить все, чтобы сдѣлать тщетными усилія противника или по крайней мѣрѣ уравновѣсить предусмотрительными распоряженіями выгоды его положенія.

Тѣмъ же взглядомъ, который взвѣшиваетъ вѣроятности успѣха, должно взвѣсить и вѣроятности неудачи. Обдумать заблаговременно отступленіе не значить еще желать сдѣлать его.

Во всякомъ военномъ предпріятіи, въ атакѣ особенно, должно самому осмотрѣть мѣсто. Часто это условіе успѣха и чести — не довѣрять другому осмотра мѣста и расположенія непріятеля. Даже предполагая, что тотъ, на кого возложенъ осмотръ непріятельской позиціи, всегда сдѣлаетъ его достаточно изблизи, все же онъ сдѣлаетъ его не съ той точки зрѣнія, какъ тотъ, на кого ляжетъ вся отвѣтственность за дѣло. Правило—никогда не полагаться на другихъ въ томъ, что можно видѣть и сдѣлать самому—хорошее правило, на войнѣ въ особенности *).

Много нужно такта, чтобы изслѣдовать мѣстность и расположеніе противника: сущность здѣсь въ томъ, чтобы по открытому глазомъ догадаться объ остальномъ. Въ то же время должно избѣгнуть неудобства возбудить вниманіе противника до атаки; успѣхъ удара зависитъ столько же и отъ неожиданности, сколько отъ силы.

Встрѣча атаки
при оборонѣ.

Обороняющійся отрядъ задерживаетъ сначала приближеніе къ своему фронту сильнымъ огнемъ стрѣлковъ. Назначеніе стрѣлковъ разрѣдить ряды наступающаго и произвести, по мѣрѣ приближенія, возрастающій беспорядокъ въ нихъ. За стрѣлками, скрытыя, стоятъ войска, назначенныя для схватки съ непріателемъ. Начальникъ обороны внимательно выжидаетъ минуту, чтобы броситься въ штыки на атакующаго. Когда атакующій смететъ нашихъ стрѣлковъ; когда, пострадавъ отъ ихъ огня, онъ почти достигаетъ нашей позиціи и, истощенный, рѣшается на послѣдній порывъ усилія и храбрости, тогда-то начальникъ обо-

*) Другой можетъ быть и лучше увидеть, да не такъ какъ нужно, по складу ума и по манерѣ исполнителя приняться за дѣло и вести его.

роны долженъ разомъ двинуть свои силы изъ-за закрытія и устремить ихъ въ плотной массѣ на врага.

Штыками должно покончить все, что было пощажено пулями.

Но отразившій первую атаку пусть не увлекается въ преслѣдованіи неблагоразумною запальчивостью; если онъ имѣетъ дѣло съ противникомъ бывалымъ и храбрымъ, вторая атака не замедлитъ послѣдовать за первой. Обороняющійся запретить поэтому своимъ слишкомъ далеко тѣснить опрокинутыхъ, тотчасъ соберетъ свою сомкнутую часть и отведетъ ее за прѣжнее закрытіе; снова расположить свои стрѣлковыя цѣпи и приготовится принять непріятеля какъ въ первый разъ.

Если позиція особенно важна, не позволять непріятелю убирать раненыхъ: видъ ихъ вселитъ беспорядокъ и уныніе во второй атакѣ.

Въ оборонахъ этого рода каждая часть должна заблаговременно знать свою роль, потому въ особенности, чтобы свободный отъ всѣхъ мыслей, всякій боецъ, отъ перваго до послѣдняго, могъ предаться весь безраздѣльно своей храбрости и заняться только однимъ — уничтоженіемъ врага.

Первый успѣхъ обороны поднимаетъ духъ, десятируетъ силы. Гордый сохраненіемъ вѣреннаго ему поста, каждый жаждетъ новой атаки, чтобы одержать новую побѣду. Это одна изъ тѣхъ рѣдкихъ минутъ, въ которыя чувство, наполняющее душу послѣдняго солдата, сторицею вознаграждаетъ за все, что только война имѣетъ въ себѣ тяжкаго.

Такова должна быть оборона позиціи, принимая послѣднее слово въ смыслѣ мѣста, занимаемаго небольшою частью.

Духъ такой обороны можно въ нѣсколькихъ словахъ выразить такъ: огнемъ стрѣлковъ поколебать и разрѣдить ряды атакующаго, по мѣрѣ его приближенія; внимательно слѣдить за тѣмъ, чтобы онъ не обошелъ позиціи; маскировать главную часть своихъ силъ; держать ихъ всегда въ рукѣ, какъ кистень надъ головою пепріятеля; подстеречь удобную минуту и броситься дружно и неожиданно на врага именно тогда, когда онъ воображаетъ, что преодолѣлъ всѣ препятствія; разстрѣлять въ упоръ головы его колоннъ и затѣмъ сцѣпиться съ нимъ грудъ съ грудью прежде, нежели онъ опомнится; не завлекаться преслѣдованіемъ, быстро сплотиться подъ прикрытіемъ резерва; возстановить и улучшить первоначальное расположеніе.

Атака при
наступленіи.

Но и противника, обороняющаго позицію даже такимъ образомъ, можно сбить, если начальникъ обладаетъ рѣшительностью, соображеніемъ, умѣетъ соблюсти порядокъ въ атакѣ и выбрать для нея удобную минуту. При этомъ увлеченіе начальниковъ должно быть на высотѣ того, чего они ждутъ отъ войскъ: примѣръ начальника въ подобныя минуты необходимѣе, нежели когда нибудь.

На кого возлагается веденіе атаки, тотъ долженъ, во первыхъ, отдать себѣ быстро отчетъ въ свойствахъ позиціи противника и въ его расположеніи на ней. Если ему нѣтъ возможности сдѣлать это съ какого нибудь сосѣдняго пункта, онъ долженъ сдѣлать рекогносцировку мысленную и принять мѣры въ томъ предположеніи, что непріятель расположился наилучшимъ образомъ. Этимъ путемъ планъ и развитіе атаки невольно станутъ въ уровень съ сопротивленіемъ.

Атака, на сколько то возможно, готовится скрыто отъ непріятельскихъ выстрѣловъ. Войска сосредоточиваются на возможно меньшемъ пространствѣ; цѣпь стрѣлковъ распредѣляется на три части: средняя прикрываетъ фронтъ атаки; остальные двѣ, правѣе и лѣвѣе ея, поддержанныя резервами, назначаются чтобы безпокоить фланги непріятеля и охватывать ихъ въ моментъ удара.

Затѣмъ вся атака двигается впередъ, въ строгомъ порядкѣ, не ускоряя шага, и въ грозномъ молчаніи. Войска, начинающія бить атаку слишкомъ издали, еще скорѣе бывають опрокидываемы, чѣмъ шли впередъ. Только не доходя 100 шаговъ до противника начинаютъ бить атаку; тогда шагъ становится порывистѣе, короче; ряды смыкаются; порядокъ крѣпнетъ; люди удваивають вниманіе и сохраняють спокойствіе, предшествующее удару.

Ходъ атаки отогналъ стрѣлковъ непріятельскихъ; тогда наступаетъ минута свалки, въ которой не число рѣшитъ успѣхъ. Сцена боя все становится уже и уже и останется за тѣмъ, кто проявитъ болѣе хладнокровія и ожесточенія въ одно и то же время.

Невыгоды положенія атакующаго почти исчезаютъ въ эту минуту, и тотъ изъ двухъ противниковъ дастъ тылъ, кто болѣе подверженъ страху. Если атакующіе сохранили строгій порядокъ, если они безстрастно выносятъ огонь передъ свалкой, если они

не только сопротивляются попыткѣ непріятеля ихъ опрокинуть, но напротивъ сами тѣснятъ и рѣшительно атакуютъ его, вѣроятности успѣха становятся одинаковы. Изъ этого вытекаетъ обязанность, которую остается выполнить атакующему въ моментъ свалки.

Стрѣлки быстро очищаютъ фронтъ колонны и пристраиваются въ флангамъ: ихъ ближній огонь безпоконитъ обороняющагося, который въ эту минуту тоже идетъ впередъ.

Хотя и вѣроятно, что обороняющійся не устоитъ противъ подобной атаки, однако нужно быть готовымъ и на то, если бы онъ употребилъ самыя энергическія усилія, чтобы отстоять свою позицію. И такъ, если онъ упорствуетъ въ продолженіи сопротивленія, если онъ рѣшительно противопоставляетъ штыкъ штыку, наступающему остается явить себя достойнымъ подобнаго противника. Не доходя до противника шаговъ 30, атакующая часть бросается на ура, т. е., въ штыки.

Должно заблаговременно внушить атакующимъ, отъ перваго офицера до послѣдняго солдата, что дѣло ихъ въ этой боевой сценѣ кончится только тогда, когда штыки окрасятся кровью непріятеля и когда позиція окончательно будетъ вырвана изъ рукъ его.

Начальникъ атаки или обороны не долженъ никогда упускать изъ виду объяснить передъ дѣломъ назначеніе отряда и свой планъ исполненія тѣмъ, которые въ случаѣ его смерти должны принять начальство. Неразумно ставить успѣхъ въ зависимость отъ шальной пули. А чтобы побѣдить, начальникъ не долженъ щадить себя: необходимо, чтобы онъ былъ въ головѣ атаки, дабы не упускать мимолетныхъ мгновеній, удобныхъ для удара.

Война есть дѣло такта и минуты, — и въ этой нешуточной игрѣ на жизнь и честь потеря минуты весьма часто ведетъ къ потерѣ партіи.

Когда можно поставить противника въ весьма затруднительное положеніе, принудивъ очистить сильную позицію обходомъ, должно предпочитать его фронтальной атакѣ: не слѣдуетъ бесполезно расточать храбрость и жизнь войскъ. Войска, которыхъ начальникъ побережетъ вѣремя, сами себя не берегутъ, когда доходитъ до дѣла: ихъ самоотверженіе становится безграничнымъ.

Слѣдуетъ замѣтить однакожь, что обходъ далеко не такъ ча-

Замѣтка

для мирнаго
обученія.

сто бываетъ дѣйствителенъ, какъ можетъ показаться съ перваго взгляда: должно всегда помнить, что желая атаковать съ фланга противника, мы и сами ему подставляемъ, болѣе или менѣе, свой флангъ: должно помнить, что атакуя въ линіи съ другими войсками, нельзя принимать въ стороны для обхода, а слѣдуетъ идти прямо передъ собою, какъ бы это ни было трудно; должно помнить наконецъ, что кто привыкъ сходитьса лицомъ къ лицу съ противникомъ, того обходъ не затруднить; и, наоборотъ,—кто привыкъ воображать, что обходомъ можно все сдѣлать, не всегда съ должной рѣшимостью сѣпнется въ рукопашную. По этому въ мирное время должно стараться всеми мѣрами не столько о преподаваніи войскамъ разныхъ тактическихъ уловогъ, сколько о томъ, чтобы они знали какъ вести фронтальную атаку въ самыхъ трудныхъ положеніяхъ съ возможно меньшими потерями.

Двухсторонніе маневры, не доводя дѣло до штыка, тѣмъ именно и опасны, что внушаютъ преувеличенное понятіе о значеніи обходовъ, приучаютъ войска сдавать позиціи безъ упорнаго сопротивленія, вводятъ въ обученіе ненавистное Суворову отступленіе и, наконецъ, приучаютъ войска считать непріятеля. Послѣднее въ высшей степени вредно, ибо въ дѣлѣ только тотъ и бьетъ, кто не считаетъ своихъ враговъ. Кто же ихъ привыкъ считать, тотъ въ дѣлѣ всегда найдетъ, что они въ превосходныхъ силахъ. Дѣло старшихъ рѣшить — можно или нѣтъ атаковать непріятеля, можно или нѣтъ сопротивляться ему: долгъ исполнителей осуществить полученное назначеніе, хотя бы для этого пришлось лечь до послѣдняго.

Это показываетъ еще разъ, что двухсторонніе маневры могутъ быть тогда только полезны, если ихъ ограничить періодомъ огнестрѣльнаго дѣйствія, т. е., подготовительнымъ, ни въ какомъ случаѣ не доводя до подобія атаки. Подобія атаки не слѣдуетъ продѣлывать потому, что это приучаетъ солдата уклонять штыкъ не для удара, слышать бой къ атакѣ въ пустую*), наконецъ останавливаться за 50 шаговъ отъ противника, т. е., въ ту минуту, когда въ бою солдатъ не долженъ смѣть и думать объ остановкѣ. Ясно изъ этого, что такое подобіе атаки, давая имя и обстановку ея, оставляетъ въ тоже время въ умѣ и сердцѣ солдата впечатлѣнія, не имѣющія съ дѣйствительной атакой ничего общаго. Или же если кончатъ маневръ атакою, то должно дѣлать ее по Суворовски, т. е., насквозь.

*) Что сигналъ можетъ производить нравственное сотрясеніе, это не подлежитъ никакому сомнѣнію; но для этого его должно слышать рѣдко, или не иначе какъ въ соединеніи съ дѣйствіемъ, которому онъ соотвѣтствуетъ.

Въ заключеніе должно прибавить, что для успѣха атаки необходимо по возможности сберечь до свалки силы части; кромѣ мѣръ, уже указанныхъ (сбереженіе отъ огня мѣстностью, строемъ, цѣпью стрѣлковъ; быстрое движеніе въ атаку), одною изъ дѣйствительныхъ мѣръ для достиженія этой цѣли должно быть признано безусловное запрещеніе оставлять ряды подъ предлогомъ выноса раненыхъ или по какой другой причинѣ. Одна изъ важнѣйшихъ обязанностей офицеровъ и особенно унтеръ-офицеровъ *) въ бою заключается въ томъ, чтобы этого не было. Солдатамъ должно быть внушено, что заниматься ранеными тому, кто имѣетъ силы заниматься непріателемъ, низко; что не состраданіе, а трусость руководить оставляющими ряды подъ сказаннымъ предлогомъ; что показывая видъ, будто заботятся о раненыхъ, такіе люди заботятся только о себѣ, и оставляютъ на жертву, изъ за одного, сотни товарищей, которые ихъ не разъ выручали въ опасныя минуты.

Равненіе въ атакѣ должно быть одно—по переднимъ, т. е. по тѣмъ, которые больше рвутся впередъ.

Вторая линія, если она есть, обязана поддерживать первую и обезпечивать ея фланги отъ покушеній непріателя.

Нѣкоторыя замѣчанія относительно обученія въ мирное время атакѣ и занятію позицій.

Активное примѣненіе къ мѣстности заключается, какъ уже извѣстно, въ умѣньшѣ ловко преодолевать встрѣчаемыя преграды и такъ подходить къ противнику, чтобы потерпѣть отъ его огня возможно меньше; кромѣ того сюда же должно отнести: 1) умѣнье выбрать въ непріательскомъ расположеніи мѣсто для прорыва, возможно болѣе легкаго **) и съ возможно меньшими потерями; 2) привычку маневрировать на самыхъ пересѣченныхъ мѣстахъ, не теряя связи ни въ цѣпи, ни въ резервахъ.

Это пріобрѣтается не преподаваніемъ какихъ либо правилъ, а практикой на пересѣченныхъ мѣстахъ; поэтому ученія на ров-

*) Офицеры при атакѣ должны идти въ головѣ строя и не могутъ за этимъ наблюдать.

**) Эта легкость опредѣляется не одною только удободоступностью; иногда легче всего прорваться на самыхъ недоступныхъ мѣстахъ, потому что непріатель, понадеявшись на неудободоступность, не оберегаетъ ихъ.

пой мѣстности для солдатъ, вышедшихъ изъ рекрутства, не дають всей необходимой практики, приучая ихъ къ легчайшему изъ того, что придется исполнять на самомъ дѣлѣ, и приучая зачастую не такъ, какъ нужно для дѣла.

Пассивное примѣненіе къ мѣстности имѣеть цѣлью: 1) укрытіе цѣпи для большей мѣткости огня и для сбереженія людей; 2) укрытіе резервовъ для сбереженія ихъ до удара въ штыки. Имѣя въ виду эти двѣ цѣли, не трудно выбрать на всякой мѣстности закрытія, удобныя для цѣпи и выгодныя для резервовъ; не трудно также видѣть, какими средствами устранить, отчасти или вполне, неудобства, представляемые закрытіями, если вполне удобныхъ нѣтъ.

Для цѣпи хороши тѣ закрытія, которыя не препятствуютъ ни одному стрѣлку видѣть непріятеля и стрѣлать по немъ; ясно слѣдовательно, что необходимое условіе стрѣлковой позиціи, заблаговременно избираемой, составляетъ пространство впереди ея, открытое на болѣе или менѣе значительное разстояніе. Если притомъ закрытіе такого рода, что прорваться за него безъ потери сомкнутости нельзя, то это еще лучше.

Въ резервахъ нѣтъ надобности видѣть каждому человѣку, что происходитъ въ цѣпи; достаточно если это видитъ или хоть знаетъ одинъ начальникъ резерва, дабы быть въ состояніи двинуть его къ цѣпи въ рѣшительную минуту. Слѣдовательно здѣсь необходима свобода сообщенія съ цѣпью, точно также какъ въ цѣпи необходима возможность видѣть непріятеля.

Имѣя въ виду эти два условія, не трудно занять какой угодно мѣстный предметъ наивыгоднѣйшимъ образомъ. Такъ, напр., въ деревнѣ цѣпь расположится по окраинѣ, обращенной къ противнику, состоящей обыкновенно изъ изгородей, канавъ, земляныхъ валиковъ и т. под.; резервы станутъ за ближайшими къ окраинѣ строеніями; если между ними и цѣпью случатся изгороди или другія пересѣченія, затрудняющія сообщеніе съ нею, то въ нихъ должны быть сдѣланы удобные проходы для резервовъ.

Въ лѣсу цѣпь займетъ опушку; резервы же будутъ придерживаться такихъ мѣстъ, отъ которыхъ движеніе къ цѣпи удобно (дороги, просѣки); тамъ гдѣ ихъ нѣтъ, резервы заблаговременно становятся ближе къ цѣпи и кромѣ того начальники ихъ должны принять мѣры, чтобы все происходящее въ цѣпи узнавать немедленно, и во-время поспѣвать къ ней на помощь.

Во всякомъ предметѣ, представляющемъ частыя пересѣченія, весьма легко можетъ произойти столпленіе: слѣдовательно такіе предметы должно занимать самымъ необходимымъ только числомъ войскъ. Это обстоятельство, и еще возможность движенія къ цѣпи по нѣкоторымъ только направленіямъ, указываютъ на необходимость въ подобныхъ предметахъ имѣть за цѣпью болѣе частыя, нежели сильныя подкрѣпленія, т. е., на необходимость раздѣленія не только батальона на роты, а иногда даже роты на полуроты или взводы.

Занимая высоту, пользуются небольшими закрытіями на скатъ для расположенія цѣпи; если ихъ нѣтъ, то цѣпь располагаютъ вдоль края вершины такъ, чтобы люди могли обстрѣливать скатъ, обращенный къ непріятелю, но сами были бы по возможности менѣе видимы. Резервы располагаются на столько отступя отъ вершины, чтобы не показываться непріятелю, но быть въ состояніи во-время послѣть на выручку цѣпи.

Гдѣ нѣтъ естественныхъ закрытій, уменьшаютъ дѣйствительность непріятельскихъ выстрѣловъ, приказывая людямъ, резервы составляющимъ, ложиться, а также размыкая ихъ, или дѣлая то и другое вмѣстѣ. Въ цѣпи всякій человекъ, не ожидая приказа, располагается такъ, чтобы представлять меньшую цѣль.

Если время позволяетъ, то на открытыхъ мѣстахъ должно прибѣгать къ закрытіямъ искусственнымъ. Самое простое изъ нихъ есть неглубокая траншея, которая набрасывается весьма скоро, особенно при одновременной работѣ съ двухъ сторонъ (т. е. съ фронта и съ тыла), и которая вполне удовлетворительно можетъ укрыть какъ цѣпь, такъ и резервы. Направленіе траншеи опредѣлится направлениемъ, которое намѣрены дать фронту своей цѣпи.

Вотъ какимъ образомъ невыгодныя свойства мѣста, занимаемаго для боя, парализируются, а выгодныя употребляются въ пользу. Изъ сказаннаго видно, что это достигается: 1) употребляя число войскъ и принимая расположеніе, соответствующее свойствамъ предмета; 2) прибѣгая къ искусственнымъ работамъ, для уничтоженія преградъ, намѣшающихъ, или для возведенія такихъ, которыя мѣшали бы непріятелю.

Дѣйствія цѣпи, занимающей позицію или предпринимающей атаку позиціи непріятельской, объяснены выше; здѣсь замѣчу только, что на счетъ того, когда употребить штыкъ, когда пулю, правилъ дать нельзя—все будетъ зависѣть отъ глаза и толка

распоряжающагося дѣйствіями цѣпи и ея участковъ, и который долженъ взять въ расчетъ и разстояніе до противника, и состояніе его и нашего духа, и мѣстныя обстоятельства, и наконецъ случайности минуты. Если неприятель не охотно сходитса на штыкъ—чѣмъ скорѣе дѣло до штыка дойдетъ, тѣмъ лучше. Если напротивъ, то лучше его сначала поддержать подъ огнемъ, а затѣмъ уже перейти къ удару въ штыки.

Ясно, что въ этомъ дѣлѣ спокойствіе и находчивость значать все; какимъ путемъ эти качества могутъ быть развиты—указано выше; при маневрированіи же собственно практика для нихъ возможна тогда только, когда, занимаясь имъ, не столько будутъ хлопотать о замѣчаніяхъ за отступленіе отъ тактическихъ правилъ, сколько о развитіи самоувѣренности въ людяхъ и начальникахъ. Въ упражненіяхъ этого рода нужно вести дѣло такъ, чтобы всякій уходилъ съ поля съ убѣжденіемъ, что лучше его нельзя дѣйствовать. Если подобная самоувѣренность возникнетъ, она въ дѣлѣ не дастъ потеряться человѣку; она приучитъ его по крайней мѣрѣ рѣшаться, иногда можетъ быть не совсѣмъ ловко *), за то быстро; а это важнѣйшее. Тотъ же, кому попадало за несоблюденіе различныхъ тактическихъ совѣтовъ, можетъ быть и усвоить ихъ, но потеряетъ самоувѣренность, и зачастую будетъ занятъ придумываніемъ лучшаго способа дѣйствія въ то время, когда его уже начнутъ бить спроста.

Конечно, могутъ случаться промахи, слишкомъ уже рѣзкіе: ихъ не должно оставлять безъ замѣчаній; но дѣлать эти послѣднія слѣдуетъ такъ, чтобы они являлись какъ совѣтъ лучшаго, а не какъ выговоръ за упущеніе.

Нѣкоторыя замѣчанія относительно значенія колоннъ при атакахъ, способовъ построенія колоннъ и пр.

Въ прежнее время, т. е., до усовершенствованія огнестрѣльнаго оружія, колонны признавались выгоднѣйшимъ строемъ для атаки какъ потому, что въ нихъ задніе эшелоны представляютъ непосредственную поддержку переднихъ, такъ еще и потому, что колонна даетъ возмож-

*) Рѣшимость наилучшая въ извѣстныхъ обстоятельствахъ и въ то же время быстрая составляетъ удѣлъ преимущественно врожденныхъ способностей; на рѣшимость же только быструю можетъ быть способенъ почти всякій, въ комъ не убита самоувѣренность.

ность храбрѣйшимъ людямъ батальона протѣсняться въ передніе ряды *) и сосредоточивать вмѣстѣ лучшую его боевую силу, которая въ развернутомъ строѣ остается разсѣянною по всему фронту и не можетъ скопиться на какомъ нибудь одномъ пунктѣ.

Въ настоящее время батальонная колонна утратила это свое значеніе по причинамъ уже извѣстнымъ; и ее пришлось замѣнить строемъ поротно, при чемъ роль заднихъ эшелоновъ колонны играютъ роты резерва. Но и каждая рота въ колоннѣ атакуетъ рѣдко, а именно только въ мѣстахъ тѣсныхъ, или закрытыхъ. Въ большей же части случаевъ атакуетъ въ развернутомъ строѣ.

Развертываніе и свертываніе батальонныхъ колоннъ можно производить различными способами:

1) По фланговымъ частямъ (т. е. по 1-й или 4-й ротѣ, по 1-й или 2-й полуротѣ какой либо роты)—такъ называемыя колонны справа и слѣва;

2) по среднимъ полуротамъ и взводамъ—колонны изъ середины; или наконецъ

3) развертываясь и свертываясь независимо отъ порядка номеровъ, носимыхъ ротами.

Первый способъ имѣетъ то преимущество, что при немъ эшелоны, колонну образующіе, состоятъ всегда изъ людей одной части; но за то развертываніе колоннъ справа или слѣва медленно, если его дѣлать по головѣ колонны, или сложно, если принять основаніемъ построенія одну изъ среднихъ частей.

Система построеній изъ середины даетъ выгоду быстрого развертыванія, такъ какъ оно происходитъ одновременно въ обѣ стороны. Но она неудобна, во первыхъ, тѣмъ, что каждый эшелонъ состоитъ изъ людей, принадлежащихъ различнымъ ротамъ; во вторыхъ, одна часть батальона становится въ колоннѣ слѣва, другая въ колоннѣ справа, что весьма усложняетъ уставъ, дѣлая въ ономъ необходимымъ цѣлый лишній отдѣлъ — перестроенія изъ колоннъ справа въ колонны изъ середины и обратно; въ третьихъ, при откомандированіи одной роты приходится перемѣнять расчетъ батальона.

Наконецъ третій способъ построенія колоннъ соединяетъ въ себѣ выгоды перваго и втораго.

Первый и второй способъ построенія извѣстны изъ устава, и потому укажу только на то, какъ можно бы примѣнить къ дѣлу послѣдній.

Положимъ, имѣется колонна справа, т. е., по первой ротѣ; по коман-

*) Замѣчаніе Ген. Ермолова.

дѣ: стройся вправо и влѣво—2-я и 4-я роты развертываются вправо, 3-я—влѣво. Слѣдовательно получится развернутый строй, въ которомъ роты будутъ въ такомъ порядкѣ: 4-я, 2-я, 1-я, 3-я. По командѣ: по 2-й ротѣ въ колонну стройся, 1-я и 3-я роты идутъ за 2-ю, а 4-я передъ нее, или на оборотъ.

При подобной системѣ устава получилась бы возможность развертываться и свертываться по какой угодно ротѣ, имѣть въ головѣ колонны цѣлую часть, не теряя въ тоже время удобства построений изъ середины; однимъ словомъ, эволюціи приобрѣли бы гибкость, несравненно большую той, которою онѣ обладаютъ теперь. И главное въ уставѣ осталась бы только одна система развертыванія и свертыванія.

Единственное возраженіе, которое можно сдѣлать противъ этой системы, заключается въ томъ, что роты будутъ стоять не по порядку. Но, при болѣе внимательномъ разборѣ, это кажущееся неудобство составляетъ, напротивъ, выгоду системы. Привычка занимать одно и то же мѣсто относительно другихъ частей тѣмъ вредна, что въ бою, бывъ нарушена,—а это иногда неизбежно,—ставитъ части въ неловкое положеніе до такой степени, что стремленіе восстановить привычное положеніе заставляетъ ихъ иногда даже забывать о непріятелѣ *). Объясненная система самымъ ходомъ обученія поселаетъ то убѣжденіе, что сущность не въ томъ, гдѣ стоять, а въ томъ, чтобы наносить непріятелю возможно большій вредъ.

Эта система построений въ особенности удобна теперь, когда преобладаніе расположеній поротно обратило соблюденіе порядка номеровъ въ бесполезное стѣсненіе; и когда въ батальонѣ быстрое развертываніе утратило значеніе, а приобрѣло его разведеніе ротъ.

Но при всякой системѣ построений батальона, слѣдуетъ признать за единицу одну роту; полуроты же и взводы должны быть эволюціонными единицами только въ ротѣ.

Походные порядки.

Походные порядки должны быть соображены съ шириною дорогъ для удобства и быстроты движенія, и съ боевыми порядками, для возможности быстрого перехода къ онимъ. Скорость походнаго движенія пѣхоты: 100 шаговъ въ минуту, 4 версты въ часъ, около 20—25 верстъ въ сутки, около 100 верстъ въ недѣлю.

Въ нашемъ уставѣ приняты слѣдующіе походные порядки: 1) колонна справа рядами (по два) или со вдвоенными рядами (по четыре); 2) колонна по отдѣленіямъ — обѣ какъ для роты,

*) Бывали примѣры, что правофланговая часть, очутившись по выходѣ изъ закрытаго мѣста глѣбѣ глѣвофланговой, въ виду непріятеля прежде всего хлопотала о томъ, чтобы занять свое мѣсто по номеру.

такъ и для батальона; 3) колонны изъ середины рядами (или со вдвоенными рядами) только для батальона. Первые двѣ колонны удобны для поддержанія порядка на маршѣ, третья не даетъ къ этому средствъ, ибо въ ней люди ротъ, идущихъ рядомъ, легко перемѣшиваются; но она принята, примѣняясь къ батальоннымъ колоннамъ изъ середины, когда онѣ были еще боевымъ строемъ. При настоящемъ преобладаніи расположеній поротно, можно ограничиться первыми двумя видами походныхъ колоннъ, особенно если признать независимость порядка ротъ отъ носимыхъ ими номеровъ.

Необходимое условіе въ походныхъ порядкахъ составляютъ дистанціи между частями, ихъ образующими: нужны онѣ для того, чтобы движеніе каждой изъ этихъ частей по возможности менѣ зависѣло отъ движенія впереди идущихъ. Иначе каждая незначительная задержка въ головѣ колонны слишкомъ неожиданно передавалась бы хвосту и серединѣ ея, движеніе было бы неравномѣрно и утомительно для людей. На этомъ основаніи, если батальонъ положено вести походомъ не поротно, а въ общей колоннѣ, между ротами, одна за другою идущими, должно оставлять дистанцію отъ 10—25 шаговъ. Чѣмъ этотъ интервалъ больше, тѣмъ людямъ удобнѣе, но за то и колонна будетъ длиннѣе; потому онъ постояннымъ быть не можетъ, а измѣняется въ зависимости отъ числа войскъ, идущихъ въ одной колоннѣ, и отъ близости непріятеля; послѣднее условіе требуетъ возможности быстро перейти въ боевой порядокъ, а слѣдовательно возможнаго уменьшенія глубины колонны.

Въ колоннахъ по отдѣленіямъ допускаются полныя дистанціи, въ колоннахъ рядами—онѣ достигаются вдвѣиваніемъ рядовъ. Но что такія дистанціи недостаточны для удобства движенія, видно изъ того, что въ походѣ колонны растягиваются значительно болѣе того, что онѣ должны занимать въ глубину по нормамъ устава. Всякій начальникъ, имѣя въ виду быстроту перехода въ боевой порядокъ, тщательно долженъ по этому слѣдить, чтобы такая растяжка была по возможности менѣе.

Походныя колонны батальона занимаютъ: по отдѣленіямъ—около 7 ш. по фронту, и около 400 ш. въ глубину; изъ середины рядами—по фронту почти тоже, что и предъидущая, въ глубину около 250 ш.; справа или слѣва рядами—по фронту около 5 ш., въ глубину около 400 ш. Какъ уже сказано, глу-

бина колоннъ на походѣ буд^{ет}2: значительно больше. Такъ, колонны рядами, при невзвоенныхъ рядахъ, растянутся по крайней мѣрѣ вдвое, а при взвоенныхъ въ полтора раза. Слѣдовательно колонна изъ середины рядами займетъ въ походѣ: не со взвоенными рядами около 500, со взвоенными — около 400 шаговъ. Справа или слѣва рядами 800 или 600 шаговъ. При расчетахъ глубины колоннъ лучше брать эти послѣднія цифры.

Можно положить приблизительно, что при благоприятныхъ условіяхъ, переходъ батальона въ одну изъ боевыхъ колоннъ потребуетъ отъ 4 — 8 минутъ времени, не считая того, которое необходимо на переходъ отъ построения справа къ построению изъ середины, если шли справа или слѣва по отдѣленіямъ или рядами.

Имѣя въ виду неизбежную растяжку колонны, принято передъ построениемъ боевого порядка останавливать голову колонны, приказывать людямъ подтянуться и затѣмъ уже начинать построение. Это нѣсколько продолжительнѣе, за то перестроение будетъ исполнено съ болѣе спокойствіемъ и порядкомъ, безъ суеты и бѣготни.

Примѣчаніе. Этотъ приемъ, при движеніи пѣхоты походомъ, должно примѣнять не только передъ построениемъ боевого порядка, но и при всякой растяжкѣ колонны, т. е. всегда слѣдуетъ остановить голову колонны, приказать хвосту подтянуться, затѣмъ продолжать движеніе. Приказывать же людямъ добѣгать, не останавливая головы колонны, весьма вредно, ибо крайне утомляетъ ихъ.

Время, необходимое на переходъ въ боевой порядокъ, указываетъ, что батальонъ, двигающійся въ опасности отъ непріятеля, будетъ застигнутъ врасплохъ, если не вышлетъ отъ себя части, которая извѣщала бы о непріятелѣ, а въ случаѣ надобности и задержала бы его на столько, чтобы батальонъ успѣлъ перестроиться. Слѣдовательно и въ этомъ случаѣ построения, къ которымъ придется прибѣгать на практикѣ, не всегда будутъ подходить къ нормамъ устава. Отъ всякой изъ походныхъ колоннъ придется выслать сторожевыя части какъ передъ голову, такъ и за хвостъ колонны (авангардъ и арьергардъ), которыя въ свою очередь вышлютъ отъ себя головные (или тыльные) и боковые патрули. Уставныя порядки имѣютъ полное примѣненіе только тогда, когда батальонъ идетъ въ общей колоннѣ съ другими батальонами и входитъ въ составъ середины ея.

На какое разстояніе высылать сторожевую часть къ сторонѣ непріятеля — будетъ зависѣть въ каждомъ частномъ случаѣ отъ того, сколько требуется времени на перестроеніе въ боевой порядокъ. Можно сказать только, что принимая въ расчетъ время, необходимое на перестроеніе батальона и на полученіе извѣстія о появленіи непріятеля, это разстояніе для части, высылаемой къ непріятелю отъ батальона, отдѣльно идущаго, не можетъ быть менѣе версты. Сила сторожевой части опредѣляется преимущественно разстояніемъ, на которое она отъ батальона выслана, предприимчивостью непріятеля и цѣлью, съ которой она выслана *).

О движеніяхъ походныхъ и о расположеніи на бивакахъ.

Походныя движенія въ мирное время предпринимаются для перемѣны квартиръ, для сосредоточенія войскъ въ лагеря, для сосредоточенія ихъ къ границамъ государства, съ которыми ожидается война и т. под.

Главное условіе, которое должно имѣть въ виду при совершеніи походныхъ движеній въ мирное время, заключается въ сбереженіи силъ солдата. Въ зависимости отъ этого соображается какъ все движеніе, которое нужно исполнить, такъ равно длина всякаго суточного перехода и порядокъ его исполненія.

Положимъ, намъ нужно передвинуть батальонъ на 300 верстъ: вопросы, которые при этомъ предстоитъ разрѣшить, имѣя въ виду сбереженіе солдата, будутъ слѣдующіе: по какой дорогѣ лучше идти, во сколько сутокъ можно пройти это пространство, въ какихъ мѣстахъ назначить ночлеги, какъ устроить хлѣбопеченіе и варку, чтобы въ снабженіи тѣмъ и другимъ задержки не было; какимъ образомъ распорядиться, чтобы солдату не приходилось на ночлегѣ ждаты долго размѣщенія по квартирамъ;

*) Т. е. для того ли только, чтобы извѣщать, или чтобы вмѣстѣ съ тѣмъ и сбивать непріятельскія партіи, а также задерживать ихъ. Если на нее возлагается только развѣдываніе и извѣщеніе, нѣтъ причины дѣлать ее слишкомъ сильною. Въ мирное время авангардъ высылается только для устраненія препятствій, арьергардъ — для соблюденія порядка въ тылу; по этому въ нихъ назначаются самыя небольшія части, которыя идутъ не въ дальнемъ разстояніи отъ колонны и боковыхъ патрулей вовсе не высылаютъ, а только головной въ авангардѣ, а тыльный въ арьергардѣ. Авангардъ—значить передовая стража; арьергардъ—задняя (или тыловая) стража.

когда устроить дневки, необходимые для отдыха, для осмотра солдатъ и для исправленій одежды, обоза и пр.? Какимъ порядкомъ совершать суточное движеніе?

Дороги выбираются для движенія лучшія и кратчайшія, а лучшая дорога для движенія всѣхъ родовъ войскъ есть не шоссированная, съ твердымъ, наѣзженнымъ полотномъ; особенно затруднительны для пѣхоты дороги вязкія, песчаныя, скользкія, представляющія много спусковъ, подъемовъ и переправъ.

Когда дорога выбрана, по числу верстъ опредѣляется число переходовъ. Опытъ показалъ, что пѣхота можетъ безъ всякаго ущерба своему устройству и силамъ проходить около 100 верстъ въ недѣлю, полагая пять дней на движеніе и два на дневки. Следовательно въ предложенномъ случаѣ, т. е., на совершеніе марша въ 300 верстъ, потребуется времени три недѣли, полагая что переходъ, т. е., суточное движеніе среднимъ счетомъ будетъ отъ 20 до 30 верстъ.

И такъ, разъ дорога выбрана, время, которое будемъ въ походѣ, извѣстно, можно назначить и ночлеги. Для ночлеговъ выбираются мѣста, населенныя погуще и расположенныя по пути движенія, приблизительно, въ переходѣ другъ отъ друга.

Этихъ данныхъ достаточно для составленія таблицы, называемой маршрутомъ, которая заблаговременно высылается въ часть, долженствующую исполнить движеніе, и властямъ мѣстностей, прилегающихъ къ дорогѣ. Въ маршрутѣ обозначаются: пункты ночлеговъ, время *) прихода въ эти пункты; мѣста и числа дневокъ; переправы, встрѣчаемыя на пути; мѣста для хлѣбопеченія.

Приготовленія
къ походу.

Приготовленія къ походу въ мирное время заключаются въ томъ, что: 1) людямъ дѣлается медицинскій осмотръ, чтобы оставить отъ похода тѣхъ изъ нихъ, которые по слабости силъ не могли бы его вынести; 2) Осматриваютъ хозяйство каждаго солдата, въ должной ли оно исправности; особенное вниманіе при этомъ должно быть обращено на обувь, т. е. на портянки и сапоги **); 3) Осматриваютъ, въ должной ли исправности обозъ и конская сбруя.

Соображаясь съ маршрутомъ, начальникъ части, за нѣсколько дней до начала движенія, высылаетъ команды хлѣбопековъ, ко-

*) Мѣсяць и число.

***) Сверхъ совершенно исправной обуви на ногахъ, каждый солдатъ непременно долженъ имѣть запасную новую пару.

торыя, слѣдуя на подводахъ, дѣлають по два перехода въ день; достигнувъ мѣсть, въ которыхъ есть провіантскіе магазины, принимаютъ муку, выпекають хлѣбъ, и сдавъ его въ роты, отправляются дальше такимъ же точно порядкомъ.

Для того, чтобы по приходѣ на ночлегъ, войска не ждали долго квартиръ, наканунѣ выступленія высылаются на подводахъ квартирьеры; достигнувъ пункта, въ которомъ часть будетъ ночевать на слѣдующій день, они, при помощи земскихъ или городскихъ властей, отводятъ квартиры ротамъ батальона, лазарету и батальонному штабу; въ день же прихода части, встрѣчаютъ ее и разводять по квартирамъ, послѣ чего отправляются на подводахъ на слѣдующій ночлегъ для отвода тамъ квартиръ.

Величина перехода не можетъ быть постоянною, потому что опредѣляется распредѣленіемъ удобныхъ ночлежныхъ пунктовъ по пути слѣдованія. Обыкновенно стараются сообразить маршрутъ такъ, чтобы переходы не были болѣе 30 верстъ; впрочемъ пѣхота, навывшая къ продолжительнымъ движеніямъ и легко снаряженная, можетъ проходить въ сутки и нѣсколько больше, если только это не будетъ повторяться много дней сряду. Само собою разумѣется, что большихъ переходовъ и съ приученной пѣхотой слѣдуетъ все-таки избѣгать, если къ нимъ не вынуждаетъ необходимость.

Скорость движенія пѣхоты при благопріятныхъ дорогахъ и по- годѣ — 4 версты въ часъ. Слѣдовательно, на переходъ верстъ въ 25 потребуются 6 часовъ слишкомъ. Но сразу всѣхъ 25 верстъ сдѣлать невозможно безъ сильнаго утомленія; по этому, сдѣлавъ половину перехода, обыкновенно бѣольшую, останавливаются часа на два отдохнуть, или, какъ говорится, дѣлають большой привалъ. Если къ этому принять въ расчетъ, что пройдя каждыя четыре—пять верстъ полезно остановиться минутъ на 10 *)), что-

Величина перехода и движеніе отъ ночлега до ночлега.

*) Эти остановки необходимы и для удобства людей, и для порядка движенія. Если ихъ не дѣлать, люди подъ разными предлогами будутъ отставать; затѣмъ догонять часть бѣгомъ, т. е., и сами будутъ уставать, и нарушать порядокъ въ части.

Особенно необходимы остановки: 1) по выступленіи съ ночлега, пройдя даже не четыре, а около двухъ верстъ; 2) передъ вступленіемъ въ городъ, или въ иное жилое мѣсто. Первая остановка нужна для того, чтобы дать поправиться тѣмъ людямъ, которые почувствуютъ, что или портянка целовко обернута, или ранецъ не прилаженъ какъ слѣдуетъ и т. под. Вторая остановка важна потому, что жилыя мѣста, какъ представляющія наиболѣе соблазна къ разброду, должно всегда проходить въ строгомъ порядкѣ.

бы дать людямъ оправиться, то и выйдетъ, что на переходъ въ 25 верстъ потребно до девяти часовъ.

При переходѣ верстъ въ 30 и болѣе, одного большого привала мало, а приходится дѣлать ихъ два, дѣлая первый пройдя болѣе трети перехода, а другой—пройдя большую часть остальнаго разстоянія.

Суворовъ въ подобныхъ случаяхъ распредѣлялъ переходы слѣдующимъ образомъ: послѣ первой и большей трети перехода, онъ дѣлалъ привалъ въ часъ или полтора; послѣ второй трети оставливался часа на четыре или на пять, при чемъ людямъ варились варка, а лошадей кормили; за тѣмъ дѣлали остальную часть перехода.

Въ мѣстностяхъ, гдѣ жары сильны и наступаютъ съ утра, это распредѣленіе самое соответственное, такъ какъ слѣдуетъ идти утромъ до наступленія жары, и пополудни съ того времени, какъ жаръ начинаетъ спадать. Такъ что въ подобныхъ случаяхъ продолжительность большого привала доходить иногда до семи—восьми часовъ.

Имѣя въ виду этотъ порядокъ марша, можно опредѣлить часъ выступленія съ ночлега. Такъ какъ лѣтомъ лучше окончить движеніе до жары, а зимою за-свѣтло—послѣднее за тѣмъ, чтобы по приходѣ на ночлегъ солдатъ могъ осмотрѣться на квартирѣ пока не смеркнетъ—то опредѣливъ часъ, въ который желательно бы было прійти на квартиры, стѣить изъ него вычестъ время, потребное на переходъ, получимъ часъ, въ который должно выступать съ ночлега. Сниматься съ ночлега ранѣе трехъ часовъ по полуночи обременительно для солдата.

Для того, чтобы солдату не приходилось долго ждать обѣда по приходѣ на ночлегъ, ротный обозъ посылаютъ впередъ или съ вечера, послѣ вечерней варки, или же въ день самаго перехода, съ большого привала. Слѣдовательно, въ послѣднемъ случаѣ обозъ будетъ идти первую половину перехода позади своихъ частей; а съ привала опережаетъ ихъ и приходитъ на ночлегъ заблаговременно.

Порядокъ на походѣ.

На переходѣ люди идутъ широко, но своихъ мѣстъ оставлять, а тѣмъ болѣе отставать, не должны. Офицеры за этимъ слѣдятъ, а потому и сами все время должны идти на своихъ мѣстахъ. Солдатъ никогда не вольничаетъ тамъ, гдѣ офицеры дѣлаютъ свое дѣло. Затѣмъ, чѣмъ равномернѣе движеніе, тѣмъ менѣе они устанутъ. По приходѣ на привалъ, имъ долженъ

быть предоставленъ тотчасъ же полнѣйшій покой до тѣхъ поръ, пока не ударятъ подъемъ. Сбереженіе людей на походѣ, кромѣ равномерности движенія достигается тѣмъ, чтобы изъ времени, назначаемаго для отдыха, не терялось ни минуты на удовлетвореніе какихъ либо несущественныхъ требованій *).

Дневки назначаются попеременно послѣ трехъ и послѣ двухъ переходовъ **); на дневкахъ должно дѣлать осмотръ людей и осмотръ ихъ одежды и амуниціи. Отъ времени до времени необходимо заглядывать въ ранцы, чтобы тамъ не было лишнихъ вещей. Въ ношѣ, которую солдатъ тащить на своихъ плечахъ по нѣскольکو часовъ сряду, всякій лишній золотникъ много значить.

Удобство движенія, кромѣ погоды и качества дорогъ, зависитъ еще много отъ глубины колонны: чѣмъ она больше, тѣмъ движеніе труднѣе, и на оборотъ. Причина этого заключается въ томъ, что чѣмъ больше войскъ въ колоннѣ, тѣмъ больше произвольныхъ остановокъ, тѣмъ больше колонна растягивается, тѣмъ больше пыль. По этому въ мирное время переходы совершаются большею частью поротно, т. е. роты отъ ночлега до ночлега идутъ, каждая сама по себѣ, не собираясь въ батальонъ.

Если ночлежный пунктъ, назначенный по маршруту, не довольно великъ, чтобы вмѣстить всѣ роты, то имъ отводятся квартиры въ деревняхъ, отстоящихъ отъ него, приблизительно, не далѣе пяти верстъ.

Если по одной и той же дорогѣ направлены значительныя силы, въ такомъ случаѣ ихъ нужно раздѣлить на части или эшелоны и пускать одну за другою черезъ день: иначе, на ночлегахъ, имъ пришлось бы отводить квартиры далеко отъ дороги и переходъ изъ обыкновеннаго обращался бы въ усиленный или форсированный ***).

Маршъ по одной дорогѣ значительныхъ силъ.

*) На этомъ основаніи, если колонна длинна, то она никогда не ставится вся въ ружье для начала движенія; на привалѣ, при проѣздѣ начальства, люди не встаютъ; по приходѣ на привалъ ихъ не держутъ въ ружьяхъ ни минуты и т. под.

***) Т. е. три перехода, дневка; два перехода, дневка; три перехода дневка и т. д.

***) Для поясненія этого, положимъ, что въ одномъ эшелонѣ мы пустили бы бригаду, т. е., около 6,000 человекъ. Полагая на каждую избу по четыре человекъ, потребуется 1,500 избъ для того, чтобы эту массу расквартировать на ночлегъ, а это предполагаетъ населеніе въ 6,000 человекъ. У насъ даже въ губерніяхъ весьма населенныхъ, такое число людей живетъ не менѣе какъ на шести квадратныхъ миляхъ, или 294 квадратныхъ верстахъ. Слѣдовательно, если бы бри-

У насъ принято назначать въ эшелонъ не болѣе 3-хъ батальоннаго полка пѣхоты, въ странахъ же слабо населенныхъ, и въ холодное время, иногда и такой полкъ приходится раздѣлять на два эшелона, такъ, что въ одномъ эшелонѣ идетъ два баталіона, а въ другомъ, на слѣдующій день, баталіонъ и полковой штабъ съ лазаретомъ. Четырехъ батальонный полкъ всегда дѣлится на два эшелона.

Усиленные
марши и пере-
ходы.

Когда по какимъ либо обстоятельствамъ, требуется передвинуть часть въ извѣстное мѣсто быстро, тогда эта цѣль становится главною и достиженіе ея становится возможнымъ только въ ущербъ удобствамъ войскъ, такъ что движеніе обращается болѣе или менѣе въ усиленное или форсированное.

Различіе между усиленнымъ маршемъ и обыкновеннымъ опредѣляется не однимъ разстояніемъ, которое нужно пройти, но и временемъ, потребнымъ на переходъ. Иной разъ и переходъ въ пять или десять верстъ обращается въ усиленный, если онъ требуетъ продолжительнаго времени для своего совершенія и слѣдовательно сопряженъ съ сильнымъ утомленіемъ солдатъ. Въ сутки солдатъ, безъ особеннаго утомленія, можетъ идти отъ 7 до 10 часовъ, считая въ томъ числѣ и привалы; остальные 17—14 часовъ, онъ отдыхаетъ для того, чтобы быть въ состояніи къ подобному же движенію на слѣдующій день. Minimum времени, необходимаго ему для отдыха, т. е. 14 часовъ, считается за грань, отдѣляющую обыкновенные переходы отъ усиленныхъ,—и то предполагая, что солдатъ не истощенъ, ѣсть хорошо, и въ хорошемъ настроеніи духа. Въ противномъ случаѣ и число часовъ движенія, меньшее указаннаго, будетъ для него усиленнымъ.

Средства
ускоренія
движенія
васчетъ
силъ
солдата.

Средства ускорять движеніе различаются въ зависимости отъ разстоянія, которое слѣдуетъ пройти, и отъ срока, который на это опредѣленъ. Если маршъ въ нѣсколько переходовъ, то можно вмѣсто двухъ дневокъ въ недѣлю дѣлать одну, можно ихъ и совершенно уничтожить, хотя къ этому средству прибѣгать

гаду вести въ одинъ день, то для ночлега приходилось бы нѣкоторыя части отводить отъ пути верстъ на 10—12. Полагая переходъ по главному пути въ 20 верстъ, въ сторону 12, да еще тѣ же 12 для возвращенія на главный путь для слѣдующаго перехода, — выйдетъ, что хотя по направленію движенія вся масса подвинулась только на 20 верстъ, нѣкоторымъ частямъ массы придется сдѣлать верстъ 40—44.

должно только въ крайности, ибо оно ведетъ къ неминуемому разстройству матеріальной части, особенно обоза. Можно также нѣсколько увеличить переходы, и это даже будетъ предпочтительнѣе уничтоженія дневокъ.

Если движеніе не болѣе двухъ переходовъ (т. е. 40—50 верстъ), тогда его можно сдѣлать въ одинъ переходъ, раздѣливъ двумя большими привалами. Наконецъ, ускорить движеніе на небольшомъ переходѣ можно, уничтоживъ большой привалъ.

Форсированные марши доставляютъ огромныя выгоды, давая возможность появляться тамъ, гдѣ непріятель насъ не ожидаетъ. Но они ведутъ къ большей потерѣ отсталыми, къ разстройству матеріальной части и сильно затрудняютъ продовольствіе сголько нибудь значительнаго отряда; по этому должны быть предпринимаемы только въ тѣхъ случаяхъ, когда можно рассчитывать, что успѣхъ вознаградитъ за эти потери.

Предѣла, до котораго можно ускорить движеніе, опредѣлить нельзя, такъ какъ это зависитъ отъ числа войскъ, идущихъ въ одной массѣ, отъ качества дорогъ, отъ густоты населенія по сторонамъ ихъ, *) и главное, отъ нравственнаго настроенія войскъ.

Для большихъ массъ, марши, раздѣленные на переходы въ 15 верстъ, выходятъ форсированными по причинѣ, которая объяснена выше. Малые же отряды пѣхоты, особенно необремененные обозомъ, могутъ дѣлать до 50 верстъ въ сутки, если маршъ непродолжителенъ.

Средства, ускоряющія передвиженіе заключаются въ перевозкѣ войскъ на подводахъ, по желѣзнымъ дорогамъ и водою. Сажая людей на подводы, или по крайней мѣрѣ складывая на нихъ ранцы, значительно выигрываемъ въ скорости и продолжительности движенія.

Средства ускорять движеніе, не увеличивая работы солдата.

Ускореніе движенія перевозкою по желѣзнымъ дорогамъ зависитъ отъ силы перевозимаго отряда, отъ разстоянія, на которое перевозка совершается, отъ силы подвижнаго состава желѣзной дороги **) и наконецъ отъ того—въ одинъ ***) или въ два пути рельсы положены и достаточно ли воды на станціяхъ.

*) Густота населенія опредѣляетъ удобство продовольствія и расквартированія.

**) Число локомотивовъ, вагоновъ, платформъ, сила личнаго состава.

***) При одномъ пути еще отъ числа развѣздныхъ путей. Объяснить, что такое развѣздной путь.

Если отрядъ значителенъ, то скорость его перевозки по желѣзной дорогѣ далеко не такъ велика, какъ можно подуматъ съ перваго раза: въ одномъ поѣздѣ не можетъ быть перевезено болѣе тысячи человекъ; между поѣздами необходимо оставить промежутки, во избѣжаніе столкновеній; пустые вагоны нужно отвозить назадъ. Все это сопряжено съ понятной потерей времени, которая конечно будетъ меньше при сильномъ подвижномъ составѣ и при томъ условіи, если пустые вагоны могутъ возвращаться по другому пути, а не по тому, по которому идетъ перевозка войскъ. Эти затрудненія приводятъ къ тому, что на небольшихъ разстояніяхъ нѣтъ даже разницы въ скорости движенія значительныхъ отрядовъ пѣшкомъ, или по желѣзнымъ дорогамъ *).

Независимо отъ разницы въ силѣ отрядовъ и въ силѣ подвижнаго состава, причина этого страннаго, повидимому, явленія заключается еще и въ томъ, что при перевозкѣ по желѣзнымъ дорогамъ много времени тратится на загрузку и разгрузку тяжестей. Эта потеря времени при равныхъ отрядахъ совершенно одинакова какъ для большихъ, такъ и для малыхъ переѣздовъ и слѣдовательно ощутительнѣе отдается на продолжительности послѣднихъ. На полкъ пѣхоты съ обозомъ нужно 6 поѣздовъ.

О расположеніи пѣхоты бивакомъ и лагеремъ.

Для житья пѣхота располагается: а) въ казармахъ, специально для этого устраиваемыхъ; б) по квартирамъ; в) лагеремъ или бивакомъ.

Расположеніе въ казармахъ или по квартирамъ въ мирное время разбирается въ военной администраціи; къ тактикѣ оно имѣетъ отношеніе только по вліянію его на обученіе войскъ. Съ этой точки зрѣнія казарменное расположеніе представляетъ полное преимущество передъ квартирнымъ, при коемъ разбросанность людей препятствуетъ и занятіямъ, и надзору, что въ особенности неудобно при короткихъ срокахъ службы. Въ гигиеническомъ отношеніи квартирное расположеніе лучше казарменнаго.

Расположеніе лагеремъ принимается въ теплое время года, для сосредоточенія числа войскъ, болѣе или менѣе значительнаго, съ цѣлью приученія ихъ къ совокупнымъ дѣйствіямъ.

*) Можно принять почти за норму, что значительные отряды невыгодно перевозятъ на разстоянія, меньшія 200 верстъ.

Расположеніе бивакомъ получаетъ обширное примѣненіе на войнѣ, а въ мирное время къ нему прибѣгаютъ на маневрахъ, для ознакомленія войскъ съ этимъ видомъ расположенія.

Подъ лагеремъ разумѣется расположеніе войскъ на болѣе или менѣе продолжительное время въ баракахъ или въ палаткахъ вмѣщающихъ довольно большое число людей (у насъ по ротѣ или полуротѣ на баракъ; по 15 человекъ на палатку); подъ бивакомъ — расположеніе или въ переносныхъ шатрахъ, или подъ открытомъ небомъ.

Лагерь.

Пѣхота располагается бивакомъ почти всегда по-батальонно, во взводныхъ колоннахъ изъ середины, размыкаемыхъ на дистанцію 20 шаговъ между взводами, для болѣе просторнаго размѣщенія людей. Ружья составляются въ козлы, люди располагаются или между козлами (черт. 26), или вправо и влево отъ нихъ (черт. 27). Первое расположеніе занимаетъ вдвое меньше

Бивакъ.

Черт. 27.

Черт. 26.

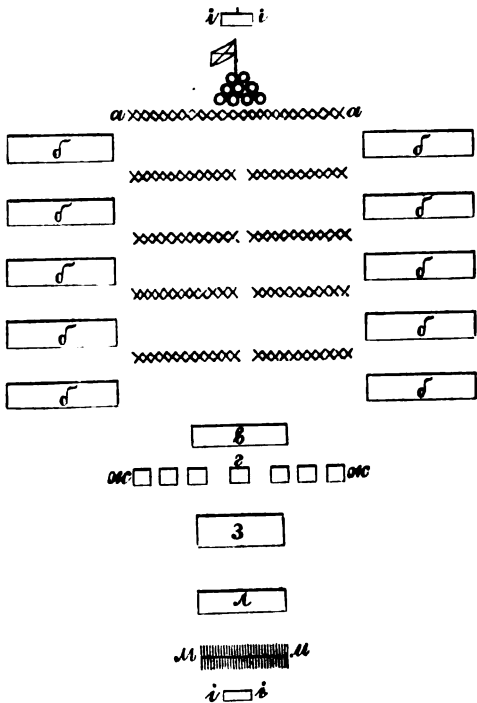
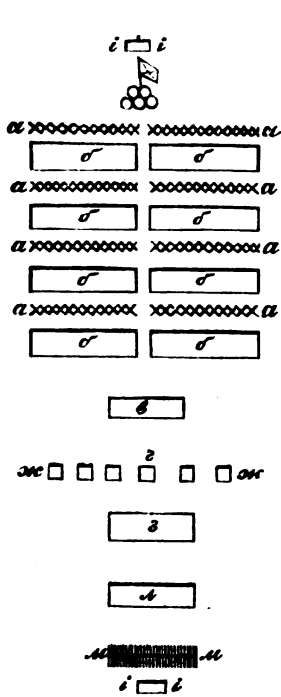

а, а. Ружья. *б, б.* Бивакъ людей. *в.* Бивакъ барабанщиковъ и музыкантовъ. *г.* Палатка батальоннаго командира. *ж, ж.* Палатки офицеровъ. *и, и.* Караулы лагерный и задній. *з.* Бивакъ унтеръ-штаба. *л.* Казенный обозъ. *м.* Коновязь обозныхъ лошадей.

мѣста, но за то стѣснительно для людей; второе, на оборотъ, занимаетъ больше мѣста, но удобнѣе для людей; слѣдовательно пер-

вое употребляется при недостаткѣ мѣста, второе — въ обратномъ случаѣ. За бивакомъ нижнихъ чиновъ ставятся палатки офицеровъ и за ними — батальоннаго штаба. Наконецъ, въ тылу всего бивачнаго расположенія — обозъ, кромѣ патронныхъ ящиковъ, которые ставятся отдѣльно отъ прочаго обоза. При расположеніи людей между козлами, батальонъ займетъ около 80 шаговъ по фронту и около 200 въ глубину; при расположеніи по сторонамъ козелъ — около 160 шаг. по фронту и 200 шаг. въ глубину.

Если нѣсколько батальоновъ располагаются бивакомъ, то они ставятся одинъ отъ другаго не ближе какъ на 40 шаговъ интервала, преимущественно въ одну линію. Расположеніе бивакомъ въ двѣ линіи на близкой дистанціи стѣснительно для войскъ и его слѣдуетъ избѣгать.

Кромѣ дежурныхъ и дневальныхъ, отъ войскъ на бивакъ, какъ и въ лагерѣ, наряжаются: полевые (передніе), лагерные и задніе караулы. Полевые и задніе караулы выставляютъ цѣпь парныхъ часовыхъ кругомъ всего лагеря; лагерные же посылаютъ часовыхъ къ знамени, денежному ящику и къ палаткѣ командира, если то будетъ признано нужнымъ.

Если непріятель близко, то кромѣ полевой и задней цѣпей, составляющихъ ближайшее и всегдашнее охраненіе лагеря и бивака, наряжаются еще: 1) дежурная часть; 2) сторожевая или аванпостная цѣпь съ ея подкрѣпленіями.

Подъ дежурною частью разумѣется часть войскъ, болѣе или менѣе сильная, смотря по мѣрѣ опасности; дежурная часть на бивакъ должна быть въ постоянной готовности стать въ ружье въ случаѣ тревоги; смѣняется черезъ сутки. Сторожевая пѣхотная цѣпь высылается къ сторонѣ непріятели версты на двѣ и располагается такъ, чтобы пересѣчь всѣ дороги, по которымъ наступленіе болѣе вѣроятно. За цѣпью располагаются двѣ линіи сомкнутыхъ небольшихъ подкрѣпленій. Сторожевая цѣпь съ подкрѣпленіями смѣняется также черезъ сутки. Если отрядъ значителенъ, тогда кромѣ дежурной части наряжается еще авангардъ, выдвигаемый къ сторонѣ непріятели. Въ такомъ случаѣ сторожевая цѣпь высылается уже отъ авангарда. На бивакъ послѣдняго принимаются тѣ же мѣры охраненія, что и на бивакъ главныхъ силъ, т. е. наряжаются извѣстные уже караулы и дежурная часть.

Мѣсто, выбираемое для бивака, должно быть сухо, близко

отъ воды и лѣса. Оно избирается заблаговременно, дабы часть по приходѣ, не ждала ни минуты и сразу становилась на отдыхъ. На бивакѣ должно ставить части всегда лицомъ къ неприятелю, а не флангомъ или тыломъ къ нему.

При бивачномъ расположеніи всегда должно обращать особенное вниманіе на опрятность у отхожихъ ямъ, на ежедневную засыпку ихъ слоемъ земли, а также на то, чтобы падалъ и остатки отъ убитой на пищу скотины зарывались поглубже. Если этого не дѣлать, можно развести заразу. Отъ несоблюденія столь простыхъ предосторожностей много погибаетъ людей.

Расположеніе по квартирамъ въ мирное время дѣлается тѣснѣе или просторнѣе, въ зависимости отъ того, отъ жителей, или изъ котла люди продовольствуются и на какое время часть поставлена на квартиры въ данномъ мѣстѣ. Такъ, на походѣ, лѣтомъ, можно ставить на дворъ до 10 и болѣе человекъ, ибо люди довольствуются изъ котла, а спать могутъ и на открытомъ воздухѣ, при хорошей погодѣ; а при дурной—на сѣновалахъ и т. под. сухихъ хозяйственныхъ постройкахъ. Зимой слѣдуетъ, при возможности, размѣщать шире, т. е. не болѣе 2-хъ 3-хъ человекъ на избу. При размѣщеніи на продолжительное время и продовольствіи изъ котла, ставятъ не болѣе одного, двухъ человекъ на дворъ. Наконецъ при размѣщеніи на продолжительное время, и съ приваркомъ отъ жителей, отводятъ на каждого человека отъ 3-хъ до 5-ти дворовъ, а при возможности и болѣе. Для охраненія порядка въ районѣ квартирнаго расположенія, наряжаются дежурные и дневальные, а въ мѣстѣ расположенія штаба полка, или отдѣльнаго батальона, сверхъ того караулъ, посылающій часовыхъ къ складамъ полковаго или батальоннаго имущества, къ денежному ящику, къ знаменамъ. Въ случаѣ необходимости усилить надзоръ, вызываемый иногда жителями, а иногда и солдатами, ночью, а иногда и днемъ, посылаются патрули, которые обязаны забирать производящихъ беспорядокъ людей. Во всякой деревнѣ долженъ быть назначенъ сборный пунктъ, для сбора на ученія, на случай пожара и тому подобное. Квартира начальника должна быть извѣстна каждому солдату. А на ночь хорошо означать ее фонаремъ.

Примѣчаніе. Правила походнаго движенія въ мирное время и расположенія на бивакѣ изложены въ «уставѣ о службѣ въ лагеряхъ и походахъ».

Квартиры.

К О Н Н И Ц А .

Свойства кон-
ницы.

По быстротѣ движенія, конница способна исполнять слѣдующія назначенія:

1) Сторожевую службу какъ на походѣ, такъ и во время отдыха, ночлега, боя; всѣ предпріятія, требующія быстрого налета на непріятеля и быстрого отступленія по достиженіи цѣли, какъ: набѣги значительными отрядами въ тылъ непріятеля, съ цѣлью разрушенія желѣзныхъ дорогъ и складовъ продовольствія и другихъ запасовъ, необходимыхъ для жизни и дѣйствія; засады, нечаянныя нападенія на войска, на транспорты, на фуражировъ и т. под.

2) Конница можетъ производить стремительные удары въ бою на неразстроенныя еще части; можетъ доконать преслѣдованіемъ разстроенныя части такъ, какъ этого пѣхота никогда сдѣлать не въ состояніи; можетъ прикрыть отступленіе собственныхъ частей изъ подъ ударовъ непріятельской пѣхоты и конницы.

3) Если всадники приучены дѣйствовать по пѣхотному, конница можетъ замѣнять пѣхоту въ тѣхъ случаяхъ, когда непріятеля нужно предупредить на важномъ, но на столько отдаленномъ пунктѣ, что пѣхота не можетъ поспѣть къ нему во время. Ясно изъ сказаннаго, что удѣлъ конницы составляютъ всѣ тѣ назначенія, выполненіе которыхъ зависитъ: а) отъ выигрыша времени посредствомъ быстроты движенія, б) отъ силы удара, или, наконецъ, в) отъ нравственнаго впечатлѣнія, производимаго неожиданностью появленія.

Но быстрота движеній конницы ставитъ ее въ зависимость отъ мѣстности, отъ погоды, отъ времени сутокъ и года; та же быстрота, способствуя силѣ ударовъ, совершенно уничтожаетъ

стойкость конницы: она не способна къ упорному бою и или достигаетъ цѣли въ первое мгновеніе столкновенія съ непріателемъ, или даетъ тылъ и только подъ покровительствомъ другихъ частей можетъ снова устроиться. Слѣдовательно, конница можетъ многое взять, но удержать ничего не въ состояніи, разъ она остановлена *).

Изъ этого видно, что, по сравненію съ пѣхотою, случаи выгоднаго употребленія конницы въ бою рѣдки, но послѣдствія ихъ бывають рѣшительны, если минута для удара вѣрно уловлена; что конница, не имѣя огня, не можетъ ослабить непріателя передъ ударомъ, какъ то дѣлаетъ пѣхота, и потому должна на лету хватать тѣ мгновенія, которыя ей посылаетъ для удара случай, благодаря ошибкамъ самого непріателя, или дѣйствіямъ нашей пѣхоты или артиллеріи.

Если къ этому взять въ расчетъ сложность матеріальнаго состава конницы, ведущую къ тому, что при малѣйшемъ невниманіи къ ея нуждамъ ее можно уничтожить въ два—три мѣсяца **); дороговизну содержанія и комплектованія, то станетъ ясно, почему конница, доставляя громадныя выгоды, все же составляетъ въ правильно организованныхъ арміяхъ не главный родъ оружія. Въ настоящее время она составляетъ по мирной организаціи обыкновенно около $\frac{1}{9}$ или $\frac{1}{10}$ относительно пѣхоты. Въ военное время эта соразмѣрность непостоянна: въ зависимости отъ цѣли, съ которою отрядъ посылается, онъ иногда не только преимущественно, но даже исключительно составляется изъ конницы, и здѣсь могутъ быть случаи, въ которыхъ она будетъ играть роль главнаго рода оружія ***).

Разнообразіе назначеній конницы указываетъ на необходимость Различные виды конницы. раздѣленія ея на различные роды: цѣли сторожевыя, налеты, преслѣдованія требуютъ отъ всадника одиночной ловкости и смѣлности, при возможности однако дѣйствовать и въ массѣ; ло-

*) Спѣшенная конница можетъ удержать и остановить; но потому, что, спѣшавшись, она перестаетъ быть конницей и обращается въ пѣхоту.

***) Въ Италіанскую кампанію 1859 года Французы двинули на театръ войны 10 т. кавалеріи, въ концѣ апрѣля; а въ сраженіи подъ Сольферино, т. е., въ концѣ іюня, въ строю было всего 3 т. коней. Произошло это не только отъ неизбежныхъ на войнѣ неправильностей въ снабженіи продовольствіемъ, но также отъ непривычки лошадей къ продолжительному движенію, отъ небрежнаго за ними ухода и отъ несовершенства сѣделъ.

***) Напр. при преслѣдованіяхъ.

шадей легкихъ, поворотливыхъ, выносливыхъ — легкая конница.*).

Стремительные удары требуютъ полнаго развитія сомкнутости дѣйствія, которая не должна однако совершенно исключать способность и къ дѣйствіямъ одиночнымъ, требуютъ лошадей болѣе массивныхъ, хотя бы даже нѣсколько и въ ущербъ легкости и поворотливости—линейная конница**).

Часть линейной конницы, специально обученная дѣйствовать по пѣхотному, называется драгунами. Въ настоящее время замѣчается стремленіе всю линейную конницу, хотя отчасти, обратить въ драгунъ, ибо способность дѣйствовать по пѣхотному сообщаетъ конницѣ большую самостоятельность при исполненіи налетовъ на дальнія разстоянія, когда на содѣйствіе пѣхоты рассчитывать нельзя.

Часть линейной же конницы считаютъ за нужное составлять изъ рослыхъ людей и лошадей, и давать первымъ такъ называемое предохранительное вооруженіе, что и образуетъ тяжелую конницу.

Не всѣ согласны въ пользу существованія этого послѣдняго вида конницы. Противники ея, основываясь на томъ, что подобный составъ и снаряженіе препятствуютъ развитію быстроты, составляющей основное свойство конницы, утверждаютъ, что тяжелая конница не можетъ принести особенной пользы въ военное время, недостатки и лишенія котораго должны на нее дѣйствовать вреднѣе, нежели на другіе роды, такъ какъ уже по природнымъ свойствамъ, люди и лошади ея болѣе или менѣе неповоротливы и вялы. Защитники тяжелой конницы говорятъ напротивъ, что недостатокъ въ ней быстроты вознаграждается массивностью, которая производитъ на противника и нравственное впечатлѣніе, и служить въ то же время одною изъ матеріальныхъ данныхъ, увеличивающихъ силу удара.

Какъ бы то ни было, но тяжелая конница, составляя дѣйствительное противорѣчіе основному свойству всякой конницы, можетъ быть допущена даже въ большихъ арміяхъ только въ весьма ограниченной соразмѣрности относительно легкой и линейной. Особенно вѣрно это въ настоящее время, по причинѣ усовершенствованія огнестрѣльнаго дѣйствія, которое конница можетъ парализовать только быстротою движенія.

Это усовершенствованіе на первыхъ порахъ заставило даже нѣкоторыхъ дойти до крайности полнаго отрицанія конницы; но подобное увлеченіе могло произойти только вслѣдствіе того, что упущены были изъ виду боевыя отношенія конницы къ другимъ родамъ войскъ. Припо-

*) У насъ казаки.

**) Гусары, уланы и драгуны.

мннвъ, что нравственный перевѣсъ, на сколько онъ зависитъ отъ воображенія, принадлежитъ конницѣ; припомнимъ, что усовершенствованное оружіе не устранило возможности тѣхъ минутъ замѣшательства, которыми только одна конница и можетъ воспользоваться и при томъ съ такими результатами, какихъ ни одинъ родъ войска достигнуть не въ состояніи, должно признать, что она никогда не теряетъ своего значенія. Одна конная атака, произведенная въ хорошо выбранную минуту, можетъ рѣшить участь боя, а иногда и кампаніи; если это такъ, конница должна существовать, какъ бы это дорого ни стоило, какъ бы ни были рѣдки случаи выгоднаго ея употребленія. Рѣдкость этихъ случаевъ доказываетъ только одно, что должно ихъ хватать на лету и быть способну мгновенно ими воспользоваться. Если начальники конницы одарены способностью отгадывать эти минуты, если конница и по матеріальному, и по нравственному состоянію доведена до способности исполнять ударъ во мгновеніе ока, метательное оружіе не упразднить ее, какъ бы далеко ни пошло его усовершенствованіе. Даже положительно сказать можно, что чѣмъ метательное оружіе будетъ совершеннѣе, тѣмъ конные удары будутъ рѣшительнѣе по результатамъ, именно потому, что пѣхота будетъ менѣе вѣрять въ ихъ возможность.

Поэтому-то пѣхота не должна вполнѣ полагаться на винтовку, а прежде всего на самое себя, т. е., должна быть приучена не бояться конницы, помимо дѣйствительности своего огня.

Поэтому на конницу нарѣзное и скорострѣльное оружіе будетъ имѣть только то вліяніе, что притянетъ ея вниманіе къ усовершенствованію основнаго своего свойства, быстроты; уяснить, что развитіе военнаго взгляда, глазомѣра и рѣшительности въ начальникахъ, при полномъ отсутствіи педантизма; возможно лучшее матеріальное состояніе, и развитіе дерзкой, незнающей препонъ, отваги въ рядахъ конницы, должны стоять на первомъ планѣ при мирномъ воспитаніи этого рода оружія. Конница, обладающая этими качествами, всегда можетъ рассчитывать на блистательные успѣхи, какъ бы ни былъ дѣйствителенъ огонь пѣхоты.

И въ прежнее время значеніе конницы прежде всего зависѣло отъ качества начальниковъ, стоящихъ во главѣ ея, а не отъ совершенства того либо другаго оружія; и всегда такъ будетъ. Но даже допуская, что роль ея затруднилась и сѣзвилась на полѣ сраженія, она никогда не умалится на театрѣ войны: не должно забывать, что никакой другой родъ оружія не въ состояніи, хотя бы неудовлетворительно, замѣнить конницу въ сторожевой и развѣдывательной службѣ, въ поддержаніи связи между отрядами, отдѣльно дѣйствующими на большомъ разстояніи, наконецъ въ набѣгахъ на сообщенія противника, приобретающихъ особенную важность съ развитіемъ желѣзныхъ дорогъ и съ увеличеніемъ численности армій.

Разсмотримъ свойства конницы, относительно: комплектова-

нія и формированія, продовольствія, снаряженія и обмундированія, вооруженія и обученія.

Комплектова-
ніе.

Комплектованіе конницы значительно усложняется тѣмъ, что кромѣ людей ее необходимо еще ремонтировать лошадьми; и что тѣ и другія, для вполнѣ удовлетворительнаго состоянія конницы, должны обладать особыми свойствами. Отъ всадника требуется, при физической силѣ, невысокій ростъ, ловкость, энергія, сметливость, привычка къ лошади и возможно малый вѣсъ. Ясно, что при вниманіи къ этому дѣлу, въ конницу должны попадать предпочтительно люди изъ мѣстностей земледѣльческихъ, особенно богатыхъ лошадьми, и при томъ изъ такихъ, жители которыхъ отличаются энергіей характера.

Ремонтирова-
ніе.

Ремонтомъ *) называютъ число молодыхъ лошадей, ежегодно поступающихъ на укомплектованіе кавалерійскаго полка. Срокъ службы лошади у насъ принятъ 9-ти лѣтній; по этому ежегодно поступаетъ въ полки $\frac{1}{9}$ часть молодыхъ лошадей, и столько же выбраковывается изъ числа старыхъ или неудавшихся. Въ конницѣ не годятся ни слишкомъ молодыя, ни слишкомъ старыя лошади, у насъ положено принимать въ ремонтъ лошадей не моложе 4-хъ, не старше 6-ти лѣтъ и оставлять на службѣ не болѣе 9-ти, и только особенно хорошихъ лошадей не болѣе 12-ти лѣтъ. Слѣдовательно лѣта лошадей, на дѣйствительной службѣ состоящихъ, отъ 5 до 18-ти лѣтъ.

Кавалерійская лошадь должна быть легка, поворотлива, вынослива, сильна, не избалована уходомъ, не прихотлива на счетъ корма и съ огнемъ соединять послушаніе волѣ всадника. Вопросъ ремонта конницы затрудняется тѣмъ, что можетъ быть разрѣшенъ удовлетворительно только въ странѣ, богатой лошадьми. Никакія денежные средства не помогутъ, если этого богатства не существуетъ. Въ этомъ отношеніи мы по настоящее время были въ положеніи, несравненно выгоднѣйшемъ, нежели кто-либо въ Европѣ: большая часть степныхъ нашихъ лошадей представляетъ даяныя, требуемыя отъ боевой лошади; но теперь коневодство начинаетъ падать на югѣ Россіи, и если его не поддержать, армія можетъ быть поставлена въ весьма затруднительное положеніе въ предметѣ снабженія столь важномъ. Эта поддержка лежитъ, кромѣ хорошихъ ремонтныхъ цѣвъ, еще въ обезпеченіи заводовъ по-

*) Отъ французскаго remonter—возстановить, возобновить.

стоянниаго сбыта. Принявъ послѣднее въ расчетъ, станетъ ясно, что уже по одному этому въ мирное время должно держать конницу въ составѣ весьма близкомъ къ военному. Того же самаго требуютъ и особенности конной службы: ни выѣздить лошадь, ни въ особенности выучить человѣка ѣздить верхомъ, скоро нельзя, а между тѣмъ безъ этихъ условій всадникъ, какъ бы онъ храбръ ни былъ, ничего не будетъ стоить; слѣдовательно то и другое нужно сдѣлать заблаговременно, а не тогда уже, когда приходится приводить армию на военное положеніе *). Если взять при этомъ въ расчетъ, что даже и при богатствѣ въ лошадяхъ, невозможно въ короткое время разомъ найти большого количества лошадей, удовлетворяющихъ кавалерійскимъ требованіямъ, станетъ понятно, почему въ конницѣ далеко нельзя допустить той разницы между мирнымъ и военнымъ положеніемъ, которая возможна въ пѣхотѣ.

Разница между мирнымъ и военнымъ составомъ въ конницѣ или вовсе не допускается, или если допускается, то весьма незначительная. До послѣдней войны у насъ было положено содержать взводы въ 14 рядномъ составѣ въ мирное и въ 16 рядномъ въ военное время. Но теперь положено держать конницу постоянно въ послѣднемъ составѣ.

Изъ предыдущаго видно, что успѣшное формированіе конницы основано на томъ же, что и пѣхоты, т. е. на существованіи кадровъ. Формированіе.

Въ вопросѣ формированія и комплектованія конницы, кромѣ отношенія мирнаго положенія къ военному, слѣдуетъ имѣть еще въ виду отношеніе числа людей къ числу лошадей.

Такъ какъ лошадь легче выѣздить (особенно на столько, сколько для боя нужно), нежели человѣка выучить ѣздить верхомъ, то понятно, что нужно всегда имѣть запасъ готовыхъ всадниковъ, дабы въ случаѣ, если лошади будутъ, никогда не было бы недостатка въ ѣздокахъ. По этому, въ каждомъ эскадронѣ 16-ти-ряднаго состава положено имѣть еще 30 пѣшихъ людей, знающихъ конную службу.

Продовольствіе людей въ конницѣ должно быть подчиняемо, конечно, тѣмъ же основаніямъ, что и продовольствіе пѣхотнаго Продовольствіе.

*) Этимъ объясняется замѣчаніе маршала Саксонскаго, что хороша только старая, т. е., выученная, опытная конница.

солдата; для лошадей дача опредѣлена въ натурѣ [3 (для армейскихъ и казачьихъ) или 4 (для гвардейскихъ) гарнца овса, 10 ф. сѣна и 4 ф. соломы], и отпускается или въ натурѣ же, или деньгами, по справочнымъ цѣнамъ. При возможности, въ случаѣ усиленныхъ движеній, дачу овса хорошо увеличивать.

Вооруженіе.

По невозможности дѣйствовать огнестрѣльнымъ оружіемъ мѣтко съ лошади, по невозможности дѣйствовать имъ иначе, какъ стоя на мѣстѣ, т. е., отказавшись отъ существеннаго элемента конной силы—движенія, метательное оружіе для дѣйствія съ коня въ вооруженіи конницы можетъ быть допущено только для личной защиты въ разсыпномъ строѣ. Для этого совершенно достаточно пистолетовъ или револьверовъ; тѣмъ болѣе, что при нарѣзной системѣ они представляютъ и значительную дальность.

Въ настоящее время, сознана необходимость имѣть въ каждой конной части людей, приученныхъ къ дѣйствію въ спѣшенномъ строю и вооруженныхъ огнестрѣльнымъ оружіемъ; вся вторая шеренга уланскихъ и гусарскихъ полковъ у насъ вооружена карабиномъ системы Бердана. *)

Драгуны у насъ вооружены драгунскими ружьями такой же системы какъ и пѣхотные, но только облегченными.

Въ холодномъ оружіи заключается сила конницы и хорошія качества его составляютъ одно изъ главныхъ условій успѣшнаго дѣйствія этого рода войска. Въ естественно-возникшихъ конницахъ первую заботу всадника, послѣ коня, составляетъ добрый клинокъ.

Во всѣхъ регулярныхъ конницахъ этотъ взглядъ и по настоящее время не пользуется еще должнымъ авторитетомъ; на вопросы: формы оружія, длины его и т. п. обращаютъ большое вниманіе; на хорошее же состояніе клинковъ и, главное, на умѣнье владѣть ими далеко недостаточное.

Вездѣ хлопчутъ о томъ, чтобы навѣсить на всадника чуть не цѣлый арсеналъ и затѣмъ успокоиваются, забывая, что безъ привычки, и особенно въ минуту опасности, онъ даже пожалуй не будетъ знать за что схватиться, а о мѣткости ударовъ и не подумаетъ.

При такомъ отношеніи къ дѣлу, вооруженіе должно являться иногда

*) Нужно строго помнить, что это вооруженіе дается конницѣ для дѣйствія въ спѣшенномъ строю. Пока же всадникъ на конѣ, онъ можетъ дѣйствовать только холоднымъ оружіемъ. Только въ разсыпномъ строю, при одиночной борьбѣ для личной защиты можетъ быть допущенъ выстрѣлъ изъ пистолета или револьвера.

не только бесполезною, но вредною ношею, имѣя одно значеніе — бремени для человѣка и для лошади.

Въ вооруженіи важную роль играютъ приспособленія для носки оружія; вопросъ этотъ во всѣхъ регулярныхъ конницахъ разрѣшенъ не вполне удовлетворительно: желѣзные ножпы и скрѣпленія посредствомъ колець всегда заблаговременно даютъ знать о приближеніи конницы *). Кроме того, такія ножны и тяжелѣе деревянныхъ, и тупятъ оружіе, и трудно ихъ чинить. Ни въ одной изъ естественныхъ конницъ желѣзныхъ ноженъ не существуетъ.

Холодное оружіе, кромѣ двухъ видовъ — колющаго и рубящаго оружія — представляетъ еще въ каждомъ изъ нихъ большое разнообразіе — отъ пика до кинжала въ одномъ, отъ палаша до ятагана въ другомъ. Всякій изъ видовъ представляетъ свои особенныя свойства, такъ что не можетъ быть замѣненъ одинъ другимъ.

Такъ, колющее оружіе представляетъ возможность нанести ударъ болѣе издали; наносить его въ одну точку, слѣдовательно требуетъ отъ всадника меньшаго усилія; но за то оно не только не помогаетъ, но мѣшаетъ въ рукопашной схваткѣ; требуетъ отъ всадника большой ловкости и навыка въ умѣнши владѣть имъ. Обратныя свойства представляетъ рубящее оружіе.

Пика въ полной мѣрѣ подтверждаетъ сказанное относительно колющаго оружія; она производитъ нравственное впечатлѣніе въ моментъ, предшествующій свалкѣ, хороша при преслѣдованіи; но ловко управлять ею въ высшей степени трудно; удары ея отбиваются саблею весьма легко. Военная исторія показываетъ, что какъ въ сомкнутомъ, такъ и въ одиночномъ бою, короткое оружіе, которымъ рубятъ, всегда одержитъ верхъ надъ пикою, если только послѣдуетъ дѣйствительная свалка.

Флюгеръ на пикѣ служитъ украшеніемъ и скорѣе вредитъ, чѣмъ приноситъ пользу, ибо на предполагаемое дѣйствіе его — пугать непріятельскихъ лошадей — нельзя слишкомъ рассчитывать на войнѣ, а между тѣмъ онъ облегчаетъ непріятелю возможность открывать издали конныя части.

Палашъ (прямая сабля) устривается съ цѣлью и колоть, и рубить; но для того, чтобы быть въ состояніи его употреблять,

*) У насъ только драгуны имѣютъ деревянные ножны.

необходима большая ловкость и вѣрное опредѣленіе разстоянія до непріятели, ибо для нанесенія глубокой раны, должно ударить нижнею частью клинка, въ которой сосредоточена вся сила удара; ударъ среднею частью не имѣетъ и половины той силы.

Сабля. По этимъ причинамъ кривая сабля въ рукахъ всадника имѣетъ существенное преимущество передъ прямою. Для дѣйствія ею потребно вообще менѣе искусства, ибо сила удара одинакова на всемъ протяженіи клинка, или по крайней мѣрѣ въ нижней его половинѣ: по этому при саблѣ нѣтъ надобности въ такомъ точномъ опредѣленіи разстоянія до противника, какое требуется при дѣйствіи прямою саблею. Нѣкоторые теоретики утверждали, что сабля съ малою кривизною, соединяя въ себѣ выгоды обоихъ родовъ сабель—прямой и кривой—имѣетъ преимущество передъ обѣими; но это невѣрно, ибо незначительная кривизна на столь же вредитъ удару, когда ею колютъ, сколько и отнимаетъ силы удара при рубкѣ.

При опредѣленіи длины сабли руководствуются обыкновенно тѣмъ условіемъ, чтобы всадникъ съ сѣдла могъ достать ею лежащаго пѣхотинца; это соображеніе, какъ основанное на частномъ случаѣ, едвали можетъ быть признано рациональнымъ. Правда, пѣхотинецъ, атакованный всадникомъ, можетъ броситься на землю и ружьемъ отбивать его лошадь; но при этомъ всадникъ и самую длинную саблею его не достанетъ. А между тѣмъ, при конныхъ схваткахъ длинныя сабли чрезвычайно неудобны. Въ этомъ дѣлѣ нѣтъ авторитета болѣе поучительнаго и неопровержимаго какъ восточные народы, которые своими короткими и кривыми саблями наносятъ страшные удары *).

Въ конницѣ, при боевыхъ столкновеніяхъ, все должно быть основано на порывѣ; кто имѣетъ это въ виду, тотъ пойметъ и безъ объясненій, что здѣсь дѣло не въ большей или меньшей длинѣ, не въ той, либо другой формѣ клинка, а въ томъ, чтобы онъ былъ отточенъ какъ бритва и чтобы всадникъ умѣлъ владѣть имъ **).

*). Нельзя не вспомнить при этомъ и остроумнаго, и глубоко-вѣрнаго замѣчанія Фридриха II, который, на докладъ, что въ иностранныхъ конницахъ клинки на два дюйма длиннѣе прусскихъ, возразилъ: «такъ пусть наша конница подсказываетъ на два дюйма ближе».

**.) Кто думаетъ о длинномъ оружіи, тотъ разсчитываетъ не на то, чтобы стремительно нанести на врага, а на то, чтобы поразить его по возможности издали; подобная осторожная конница едва ли много сдѣлаетъ въ бою.

Наша конница вооружена въ настоящее время слѣдующимъ образомъ:

Кирасиры—палашемъ и револьверомъ всѣ; первая шеренга сверхъ того пиками.

Драгуны—драгунскими пашками и облегченными винтовками со штыкомъ; прицѣлъ до 1500 шаговъ.

Гусары и уланы—всѣ саблями; кромѣ того передняя шеренга пиками и револьверами, а задняя карабинами, съ прицѣломъ до 600 шаговъ.

Свобода, щегольство, возможная легкость, сообразность климатическимъ условіямъ и рѣзкія отличія составляютъ главныя Обмундирова-
ніе и снаря-
женіе. условія, которымъ должна удовлетворять одежда всадника.

Рѣзкія отличія нужны для того, чтобы издали можно было узнавать конныя части: условіе весьма важное для удобства передачи приказаній. Офицеръ, ѣдущій съ приказаніемъ въ нѣхотную часть, легко можетъ исправить свою ошибку, если приметъ одну часть за другую; относительно конницы, подобная ошибка можетъ быть неисправима, ибо, принявъ одну часть за другую, пожалуй, можно и не нагнать той, въ которую былъ дѣйствительно посланъ.

Головной уборъ всадника долженъ быть по возможности легче и ниже.

Возможная легкость обмундирования и снаряженія обуславливается необходимостью соображать въ конницѣ все въ пользу быстроты движенія; понятно, что чѣмъ грузъ, лежащій на спинѣ лошади, больше и выше, тѣмъ общій центръ тяжести (всадника съ лошадыю) перемѣщается выше, тѣмъ лошадь менѣе увѣрена въ своихъ движеніяхъ и скорѣе утомляется. Съ этой точки все должно быть разсматриваемо въ дѣлѣ снаряженія конницы: при равныхъ прочихъ условіяхъ, та конная часть, лошади которой менѣе обременены, всегда будетъ имѣть болѣе вѣроятностей на успѣхъ. Въ этомъ дѣлѣ нѣтъ мелочей, ибо лишній золотникъ, когда его зачастую придется нести на спинѣ 40, 50 верстъ и затѣмъ вступить въ бой, много значить.

Одежду нашего всадника составляютъ: мундирная пара различныхъ цвѣтовъ, покроя и наименованій, смотря по роду конницы; шинель, башлыкъ, шапка, (у кирасиръ — металлическая каска, у уланъ—уланская шапка); китель (для лѣта); обувь—какъ и въ пѣхотѣ, съ прибавкою шпоръ; бѣлье—какъ въ пѣхотѣ.

Мелкія принадлежности одежды: галстукъ, набрюшникъ и проч. Въ зимнія кампаніи, кромѣ того, полушубки.

Снаряженіе въ конницѣ состоитъ изъ всего потребнаго для всадника *) и для лошади **); изъ приспособленій, соединяющихъ всадника съ лошадыю—сѣдло и мундштукъ или уздечка.

Мундштученье, сѣдланіе и ковка составляютъ въ конницѣ вопросы первостепенной важности, ибо отъ болѣе или менѣе рациональнаго ихъ разрѣшенія зависитъ степень сбереженія лошадей.

Для управленія лошадыю служитъ мундштукъ или уздечка; и тотъ и другая, имѣя свои выгоды и неудобства, хороши при извѣстныхъ условіяхъ. Турки и Арабы употребляютъ мундштукъ весьма строгій; наши Казаки и Черкесы довольствуются уздечкою; но и тѣ, и другіе владѣютъ своими лошадыми вполнѣ и владѣютъ искусно. Въ западной Европѣ мундштукъ перешелъ даже въ упряжь.

Въ пользу мундштука говорить то, что онъ требуетъ меньшаго усилія для управленія лошадыю—обстоятельство весьма важное, если лошадь горяча или характеръ чловѣка ветерпѣливъ (какъ у большинства южныхъ полудикарей). Но за то мундштукъ требуетъ такого умѣнья владѣть имъ, какое недоступно для большинства солдатъ регулярной конницы; требуетъ весьма продолжительной манежной работы, что не всегда возможно, особенно въ военное время; допускаетъ такія требованія въ выѣздкѣ, которыя не только бесполезны, но вредны въ боевомъ отношеніи, ибо сопряжены съ неизбѣжнымъ истощеніемъ силъ лошади. Въ походѣ мундштукъ крайне утомляетъ лошадей, ибо отъ всадниковъ невозможно требовать, чтобы при продолжительныхъ движеніяхъ, въ особенности въ холодное время, они сохраняли всегда ровный и легкій упоръ въ поводьяхъ: незамѣтныя подергиванія при этомъ неизбѣжны, сама лошадь часто перестаетъ поддерживать удило языкомъ и мундштукъ набиваетъ иногда десны до ранъ, языкъ до опухоли, лошадь перестаетъ ѣсть и, при истощительной работѣ, быстро пропадаетъ. Кро-

*) Патронташи и лялунки для патроновъ, приспособленія для возки принадлежностей и всей одежды, которая не на всадникѣ—чемоданъ, сумки; принадлежности для поддержанія одежды и амуниціи въ исправности и чистотѣ (щетки, иголки, нитки, воскъ и проч.); саква съ сухарями и крупой, котелокъ, переносный шатеръ.

***) Фуражная саква, фуражный арканъ, (который служитъ для вязки сѣна при фуражировкахъ, а также для припряжки строевыхъ лошадей, въ случаѣ надобности, къ орудіямъ и даже въ крайности къ повозкамъ обоза), парусинное ведро, торба, веревочныя сѣтки для сѣна, попола, недоуздокъ, скребница, конская щетка, и запасныя подковы.

мѣ того, при ненатурально собранномъ положеніи шеи, стѣсненномъ горлѣ и, слѣдовательно, не совершенно свободномъ дыханіи, замундштученная лошадь утомляется скорѣе нежели взнузданная. Наконецъ, лошадь скорѣе можетъ закусить мундштукъ, нежели уздечку, и понести.

Въ пользу уздечки говоритъ то обстоятельство, что и при мундштукѣ безъ нея не обходятся, ибо учить какъ людей такъ и лошадей пачинаютъ на уздечкахъ; при мундштукѣ считаютъ за необходимое имѣть все-таки уздечку (трэнзель).

Замундштученную лошадь кормить нельзя, взнузданную можно. Наконецъ, даже и сами специалисты признаютъ, что для исполнѣя правильнаго дѣйствія мундштука, необходимы два условія: горизонтальная мѣстность и вертикальный поставъ головы лошади, что случается только какъ исключеніе.

Уздечка составляетъ орудіе, менѣе нежели мундштукъ удобное для тонкаго управленія лошадью, но для управленія въ полѣ совершенно достаточное; ременной и желѣзный приборъ ея легче и проще, кормить при ней лошадь удобнѣе: слѣдовательно въ смыслѣ военныхъ требованій она представляетъ орудіе удовлетворительное для подчиненія лошади волѣ всадника. Говорятъ, что она разрушительнѣе дѣйствуетъ на лошадь, нежели мундштукъ, и указываютъ въ подтвержденіе этого мнѣнія на тотъ фактъ, что казачья лошадь скорѣе гибнетъ, нежели лошадь въ регулярной кавалеріи; но этотъ аргументъ едва ли можно признать логическимъ: не должно забывать, что казачья лошадь, при скудномъ кормѣ и менѣе тщательномъ уходѣ, какъ въ мирное, такъ и въ военное время несетъ службу, по меньшей мѣрѣ вдвое большую той, которую несетъ лошадь въ регулярной кавалеріи. При подобныхъ условіяхъ правильнѣе допустить обратное, т. е., что если казачья лошадь гибнетъ не скорѣе, нежели теперь, то именно благодаря уздечкѣ, и что при мундштукѣ едва ли бы она была въ состояніи столько вынести.

Изъ всего сказаннаго приходимъ къ заключенію, что предпочтеніе мундштука уздечкѣ и наоборотъ, обусловливается преимущественно требованіями выѣздки: тамъ гдѣ ограничиваются строго необходимыми для боя, уздечка можетъ быть признана достаточною; но тамъ, гдѣ считаютъ необходимою для кавалерійскихъ лошадей манежную выѣздку, болѣе или менѣе тонкую, тамъ долженъ быть предпочтенъ мундштукъ.

Ленчикъ (остовъ сѣдла) долженъ: 1) быть возможно легокъ при достаточной прочности; 2) представлять наибольшее число точекъ соприкосновенія съ ребрами лошади, но не съ хребтомъ, вдоль котораго долженъ оставаться пустой промежутокъ для свободнаго тока воздуха; 3) быть простаго устройства, дабы его легко было чинить; 4) быть удобенъ для всадника и представлять возможность для прикрѣпленія всѣхъ приспособленій, въ которыхъ возятъ различныя запасныя вещи.

Нашъ ленчикъ удовлетворяетъ достаточно этимъ условіямъ;

для удобства сидѣнія, его накрываютъ попоной, сложенной, вчетверо и утверждаемой особымъ ремнемъ *). При сѣдланіи, подъ ленчикъ кладется потникъ, въ кожанной крышкѣ котораго сѣдланы карманы для запасныхъ подковъ; къ передней лукѣ ленчика приторочивается шинель, (если не надѣта) и пристегиваются сумки; подъ задней лукой привязываются саквы съ овсомъ и чемоданъ, на одинъ изъ концовъ котораго плотно надвигается котелокъ. Кромѣ того, во вьюкѣ имѣется: фуражный арканъ, который укладывается у передней луки; веревочныя сѣтки для сѣна привязываются къ задней лукѣ и висятъ по обѣ стороны лошади **). Все это вмѣстѣ и составляетъ полный походный кавалерійскій вьюкъ, вѣсящій вмѣстѣ съ мундштучнымъ приборомъ, подпругами и проч. до 3 пудовъ 10½ фунтовъ; при двухдневной дачѣ сѣна тяжесть эта увеличивается еще на 20 фунтовъ. Если къ этому прибавить живой грузъ, т. е., вѣсъ вооруженнаго и одѣтаго человѣка, средняго роста—отъ 5 до 5½ пудовъ,—то и окажется, что строевая лошадь носить на спинѣ до 9 пудовъ,—тяжесть, очевидно не соображенная съ тѣмъ, что эта лошадь есть не только вьючное, но и боевое животное, и всѣ послѣдующія усовершенствованія должны стремиться именно къ тому, чтобы эту тяжесть по возможности уменьшить ***).

Ковка въ конницѣ тоже что обувь въ пѣхотѣ: отъ нея зависитъ здоровье ногъ, слѣдовательно годность конницы для боя и для похода. Независимо отъ строгой сообразности ковки съ устройствомъ копыта, необходимо еще, чтобы подкова соответствовала времени года, въ которое война ведется. Въ 1812 году значительная часть потерь французской кавалеріи при отступленіи

*) На бивакѣ попоны снимаютъ съ ленчика и покрываютъ ею лошадь; взявъ въ расчетъ, что должно происходить при тревогѣ, въ слѣдствіе такого устройства, нельзя не прийти къ убѣжденію, что на ленчикѣ должно быть устроено постоянное сидѣнье на манеръ офицерскихъ сѣделъ, или казачьихъ; въ послѣднихъ подушка, покрывающая ленчикъ, есть въ то же время и вьюкъ.

**) Поверхъ ленчика надѣвается вальтрапъ, первоначальное его назначеніе—прикрывать солдатское имущество отъ дождя, но теперь онъ его не выполняетъ ибо чемоданъ укрѣпляется сверхъ вальтрапа. Вальтрапъ вѣситъ 6¼ ф. и, по самой скромной оцѣнкѣ, стоитъ 2 руб. 50 коп., не считая работы.

***) Въ этихъ видахъ теперь опредѣлено: вальтрапъ оставить только привадежностью формы мирнаго времени и въ походъ его не брать; брать въ походъ только одну пару обмундированія, имѣя сверхъ того запасные рейтузы и запасную пару сапогъ. Полушубки при нынѣшнемъ развитіи желѣзныхъ дорогъ, удобно можно держать въ складахъ, до востребованія.

произошла отъ того, что лошади были подкованы на гладкія подковы, а между тѣмъ случилась ранняя гололедица.

Имѣя въ виду всю важность ковки, необходимо устроить это дѣло въ конницѣ такъ, чтобы расковавшаяся лошадь могла быть подкована немедленно, гдѣ бы это ни случилось. Зимой слѣдуетъ ковать на вигахъ; это дорого, но болѣе окупается сбереженіемъ лошадей.

Холодное оружіе носится или на поясной портупеѣ, или черезъ плечо. Для коннаго строя тотъ и другой способы равно удобны; для дѣйствія же въ слѣженномъ строю и въ особенности въ кустахъ, способъ носки черезъ плечо удобнѣе, почему онъ и присвоенъ драгунамъ, предпочтительно передъ другими родами конницы назначеннымъ для дѣйствія въ слѣженномъ строю.

Ружья носятъ въ чехлѣ, на перевязи, черезъ плечо, за спиною; этотъ способъ носки тѣмъ не удобнѣе, что при немъ ружье набиваетъ спину, но другимъ замѣнить его нельзя, и единственное облегченіе для людей, которое можно допустить, заключается въ позволеніи носить ружье черезъ правое или лѣвое плечо, по произволу. Этотъ же способъ носки принять для карабиновъ въ уланскихъ и гусарскихъ полкахъ. Револьверъ носится на шнурѣ и вкладывается въ чужку, утвержденную на поясѣ.

Патроны для ружья (40 штукъ) и для карабина (20 шт.) помѣщаются въ патронташѣ, носимомъ на поясѣ; для револьвера (20 штукъ)—въ лядункѣ, черезъ плечо.

Наконецъ въ составъ боеваго снаряженія у кирасиръ входитъ еще кирасъ и металлическая каска. Къ вѣсу снаряженія, уже показанному, они прибавляютъ еще около $\frac{3}{4}$ пуда.

Припомнимъ, что въ конницѣ все основано на быстротѣ движеній, нельзя не признать, что кирасы противны духу конницы. Нѣкоторые полагаютъ, что кирасъ, предохраняя отъ ранъ холоднымъ оружіемъ, вселяетъ въ людей большую увѣренность и располагаетъ ихъ драться храбрѣе; едва ли это вѣрно: во первыхъ онъ предохраняетъ только грудь, а ударъ по рукѣ, по шеѣ или неудачное паденіе съ лошади дѣлаютъ всадника негоднымъ для дѣла, не смотря на кирасъ; во вторыхъ всадникъ долженъ быть веденъ такъ, чтобы ему и въ голову не приходило думать о личной опасности, ибо въ бою, и особенно на мѣстности мало-мальски пересѣченной, опасность грозитъ ему на каждомъ шагу. Если это такъ, то понятно, что кирасъ не сдѣлаетъ труса храбримъ, а для храбраго есть только вредное бремя, потому что утомляетъ и его, и лошадь.

Изъ предохранительнаго снаряженія скорѣе можно допустить легкіе

и хорошо сдѣланные наручники и наплечники *), такъ какъ въ рукопашныхъ схваткахъ руки и плечи чаще всего подвергаются ударамъ.

Воспитаніе и образованіе конницы.

Общія начала образованія и воспитанія, высказанныя въ пѣхотномъ отдѣлѣ, остаются вѣрными относительно и прочихъ родовъ войскъ; эти начала, если припомнить, были:

1) учить войска въ мирное время только тому, что они должны умѣть дѣлать въ военное; 2) учить въ такой послѣдовательности, чтобы новобранецъ изъ самаго хода обученія видѣлъ, зачѣмъ его учатъ тому или другому; 3) учить больше показомъ, нежели рассказомъ.

Наиболѣе вѣрное примѣненіе этихъ началъ въ отношеніи одиночной выработки всадниковъ и лошадей представляютъ конницы, естественно-возникшія: система образованія, въ нихъ выработанная, останется съ босвой точки самою совершенною навсегда; можно ее испортить, но улучшить трудно. Причину такой, по-видимому, странности объяснить легко; конница дѣйствуетъ преимущественно холоднымъ оружіемъ, какъ извѣстно, несовершенствуемымъ: нельзя себѣ также представить возможности развитія быстроты лошади и силъ человѣка болѣе того, что есть теперь, и что было съ тѣхъ поръ, какъ существуетъ конница. Другими словами: такъ какъ она состоитъ главнѣйше изъ элементовъ созданныхъ природой (изъ человѣка и лошади), а не изобрѣтенныхъ умомъ человѣка; такъ какъ совершенствуемость этихъ элементовъ возможна только въ предѣлахъ, весьма ограниченныхъ, то ясно, что то состояніе конницы, которое возникло подъ давленіемъ боевой необходимости, помимо всякихъ кабинетскихъ умозрѣній, будетъ, во-первыхъ, лучшее, во-вторыхъ, останется вѣчно однимъ и тѣмъ же.

Вотъ почему марш. Саксонскій говорилъ, что нигдѣ такъ усовершенствованія не предны, какъ въ конницѣ; почему и регулярные кавалеристы, побывавшіе въ бою, и которые думали о своемъ дѣлѣ, приходятъ къ тому убѣжденію, что идеаломъ и образцомъ въ конномъ дѣлѣ должны служить конницы, возникшія естественно. Стоять прочесть Нолана, Брака, чтобы убѣдиться въ этомъ **).

*) Мнѣніе Нолана, англійскаго писателя о конницѣ.

**) Вотъ что говоритъ Бракъ, сдѣлавшій большую часть Наполеоновскихъ кампаній: „Я представилъ казаковъ, какъ совершеннѣйшій образецъ, и своа повто-

И такъ, въ дѣлѣ образованія всадника, есть образецъ, къ которому должно стремиться; слѣдуетъ опредѣлить только въ чемъ именно естественныя конницы могутъ служить примѣромъ регулярнымъ. Такъ какъ ни одна естественная конница не выработала сомкнутаго строя, то ясно, что примѣръ ихъ можетъ распространиться только на одиночное образованіе всадника; все же касающееся до дѣйствій и маневрированія въ сомкнутомъ строю, слѣдуетъ брать у тѣхъ регулярныхъ кавалеристовъ, которые, какъ Зейдицъ и Циттенъ, показали на дѣлѣ, что учили свои части сомкнутому строю сообразно боевымъ требованіямъ.

Нравственное воспитаніе всадника должно имѣть цѣлью развитіе тѣхъ же качествъ, что и въ пѣхотѣ: та же необходимость самаго живаго чувства круговой поруки, сметки, рѣшительности, способности не приходить въ отчаяніе въ самыхъ безвыходныхъ положеніяхъ, непрекословнаго повиновенія волѣ начальника во всемъ, касающемся службы. Разница будетъ въ томъ, что эти качества въ конницѣ должны быть отъѣнены болѣшимъ порывомъ: такъ, рѣшительность во всадникѣ должна переходить въ сумасшедшую удаль, развитую до того, чтобы, пущенный въ атаку, онъ летѣлъ сломя голову и неостанавливаясь ни передъ какими препятствіями.

Но такъ какъ уже доказано, что извѣстное нравственное настроеніе въ человѣкѣ можетъ быть достигнуто только соответственнымъ направленіемъ и его практическихъ занятій, то понятно, что въ одиночномъ образованіи всадника все должно быть соображено такъ, чтобы развить въ немъ чувство чести, удаль и безстрашіе до возможной степени.

Какъ подспорье духовному развитію, грамотность не должна быть упускаема изъ виду ни въ одномъ родѣ оружія, слѣдовательно и въ конницѣ.

Для войны всаднику нужно: 1) быть проникнутымъ созна-

рю это. Нѣкоторые офицеры, никогда не воевавшіе, или если и воевавшіе, то не на войнѣ, поставили себѣ какъ бы за долгъ говорить о казакахъ съ презрѣніемъ: не вѣрте имъ. Спросите мнѣніе о казакахъ у Сульта, Жерара и проч. однимъ словомъ, у всѣхъ офицеровъ не по имени только: они вамъ скажутъ, что легкая конница, которая, какъ казаки, окружаетъ армію непроницаемой завѣсой бдительности и защиты, которая заставляеть непріятеля выбиваться изъ силъ, которая наноситъ удары всегда и подвергается имъ весьма рѣдко, достигаетъ исполнѣ и совершенно цѣли, которую должна себѣ поставить всякая легкая конница“.

ніемъ долга и необходимости повиновенія; 2) составлять одно существо съ лошадыю; 3) выработать выносливость въ себѣ и въ своей лошади; 4) думать объ удовлетвореніи ея потребностей, прежде чѣмъ своихъ собственныхъ; 5) убить въ себѣ инстинктъ самосохраненія; 6) умѣть дѣйствовать своимъ оружіемъ; 7) умѣть преодолевать мѣстныя преграды въ движеніи; 8) умѣть согласовать свои движенія и дѣйствія съ товарищами.

Сообразно этому подготовка конницы представляетъ слѣдующіе отдѣлы:

а) Обученіе пѣшкомъ.

1) Уходъ за лошадыю и сбереженіе оружія; сѣдланіе, взнуздываніе и мундштученіе.

2) Гимнастика; приученіе къ движеніямъ въ пѣшемъ строю.

3) Нанесеніе ударовъ пикою и палашемъ (саблей); стрѣльба боевыми патронами изъ револьвера и карабина, или ружья, смотря по роду конницы.

4) Саперная подготовка.

б) Обученіе верхомъ.

1) Ызда различными аллюрами на уздечкѣ и потомъ на мундштукѣ, въ манежѣ и за тѣмъ въ полѣ. Вольтижированіе безъ оружія. Прыганіе черезъ барьеръ. Плаваніе.

2) Вольтижированіе съ оружіемъ въ полѣ (дѣйствіе оружіемъ на медленныхъ и быстрыхъ аллюрахъ въ неподвижныя и подвижныя неодушевленныя цѣли, нагибаніе на лошади, попаданіе въ бросаемые предметы и проч.).

3) Приученіе къ сомкнутому строю и къ атакѣ въ этомъ строю противъ неподвижныхъ цѣлей. Сквозныя атаки.

4) Выработка выносливости въ человѣкѣ и лошади (ученія съ постепенно увеличиваемымъ व्यюкомъ, строевыя проѣздки, продолжительныя походныя движенія).

5) Подготовка къ сторожевой службѣ.

в) Выѣздка лошади.

Подчиненіе волѣ всадника лошади въ движеніи, въ поворо-

тахъ, въ остановкѣ; развитіе способности къ быстротѣ до возможнаго предѣла.

Разберемъ по порядку эти отдѣлы.

Обученіе пѣшкомъ.

Уходъ за лошадыю, составляя основаніе хорошаго состоянія конницы, долженъ быть преподанъ новобранцу самымъ тщательнымъ образомъ; сюда войдутъ: чистка, кормъ, гигиена лошади и, наконецъ, тщательное сѣдланіе. При податливости характера нашего простолюдина и при врожденной его толковитости, этотъ отдѣлъ образованія, при малѣйшемъ вниманіи со стороны учителей, не можетъ представить большого затрудненія, особенно если людямъ будутъ напоминать, что въ бою и въ походѣ они совершенно зависятъ отъ лошади; что если лошадь набьетъ спину, или заболѣетъ, то везднику придется самому нести ее сбрую.

Сбереженіе
лошадей.

И въ этомъ отдѣлѣ, какъ онъ ни мало повидимому можетъ располагать къ увлеченіямъ, они возможны, и ведутъ къ истощенію людей, да не совсѣмъ здоровы и для лошадей. Это увлеченіе приводитъ къ требованію такой щегольской чистки, которая въ военное время и бесполезна, и невозможна. Для щегольства, выдерживаютъ лошадей въ теплыхъ конюшняхъ, чтобы шерсть лоснилась и меньше отростала; лошадей свѣтлыхъ мастей держать въ штанахъ; въ нѣкоторыхъ частяхъ французской арміи одно время даже брили лошадей. Въ прежнее время доходили до того, что за малѣйшее пятно, оставшееся на чистомъ платкѣ, проведенномъ по шерсти лошади, подвергали беспощаднымъ взысканіямъ. Наконецъ, для той же красоты, хлопчутъ, чтобы кони были въ такъ называемомъ тѣлѣ. Тѣла эти достигаются тѣмъ, что избѣгаютъ задавать конямъ усиленную работу; отъ этого кормъ, вмѣсто того, чтобы вырабатываться въ мускулы, идетъ въ жиръ, лошадь рыхлѣетъ; при первомъ шагѣ на полевую службу, послѣ нѣсколькихъ переходовъ, отъ такой лошади остаются кожа, да кости, а иногда она и просто падаетъ. Въ этомъ отношеніи натуральныя конницы могутъ быть поставлены также въ образецъ: въ нихъ лошадей кормятъ хорошо, но и работать заставляютъ много.

До какой степени все сказанное несообразно съ боевой точки, доказательствомъ можетъ служить то, что у мирныхъ кавалеристовъ переходъ даже въ тридцать верстъ не такъ давно считался усиленнымъ; между тѣмъ какъ у боевыхъ и у естественныхъ даже переходъ въ 50, 60 верстъ не считается дѣломъ необыкновеннымъ.

Къ чести нашей конницы должно сказать, что бритья никогда въ заводѣ не было, да и взглядъ на тѣла въ послѣднія двадцать лѣтъ значительно измѣнился къ лучшему.

Гимнастика.

Въ примѣненіи къ конному дѣлу, гимнастика должна ограничиваться приготовительными движеніями и тѣми упражненіями, которыя развиваютъ гибкость корпуса, гибкость и силу ногъ. Слѣдовательно, какъ подготовка къ вольтижированію, прыганье на деревянную лошадь и соскакиваніе съ нея займетъ въ этихъ упражненіяхъ главное мѣсто. Полезно также заставлять людей, сидя въ сѣдлѣ, дѣлать движеніе ногъ къ бокамъ лошади, впередъ, назадъ, вверхъ, внизъ; вертѣть тяжести около плеча, попеременно, то въ одной, то въ другой рукѣ; нагибать корпусъ на право и на лѣво, постепенно доходя до того, чтобы доставать рукою до земли.

Къ гимнастикѣ должно быть отнесено и приученіе всадниковъ къ движеніямъ въ пѣшемъ сомкнутомъ строю. Этому отдѣлу должно жертвовать не болѣе какъ столько времени, сколько нужно, чтобы люди приучились ходить въ ногу; сомкнутый пѣшій строй на пѣхотный ладъ, съ требованіями точнаго равненія, слишкомъ однообразной стойки и проч., противенъ духу конной специальности, между тѣмъ имъ легко увлечься; а уже извѣстно, до какой степени это увлеченіе несовмѣстно съ боевыми требованіями даже въ пѣхотѣ, не говоря уже о конницѣ.

Увлеченіе пѣшимъ строемъ въ особенности возможно въ драгунахъ, именно потому что дѣйствіе въ этомъ строѣ составляетъ одно изъ ихъ назначеній; это и даетъ зачастую поводъ относиться къ драгунамъ съ пѣхотными требованіями, даже до ружейныхъ приемовъ цѣлымъ батальономъ включительно. Кажется нечего доказывать, до какой степени мало въ подобномъ требованіи мысли о боевомъ назначеніи драгунъ. Подобная система приноситъ свои неизбѣжные плоды: занимаются стройными движеніями и уравниваніемъ приемовъ, а на стрѣльбу, не говоря уже о рубкѣ и работѣ штыкомъ и прикладомъ, времени не достаетъ. Тѣмъ съ большею осмотрительностію слѣдуетъ заниматься пѣшимъ строемъ въ уланскихъ и гусарскихъ частяхъ, съ вооруженіемъ ихъ карабинами. Надо помнить что, имѣя это оружіе, они будутъ спѣшиваться только въ мѣстахъ пересѣченныхъ, гдѣ придется дѣйствовать почти исключительно въ разсыпномъ строю; а если, для дѣйствія въ рукопашную, имъ придется иногда сомкнуться въ кучу, то въ этихъ случаяхъ не столько сомкнутость и равненіе, сколько дружность удара и одиночная храбрость—дадутъ успѣхъ атаки. Но если въ конницѣ вредно увлекаться пѣшимъ сомкнутымъ строемъ, то тѣмъ съ большимъ вниманіемъ слѣдуетъ относиться въ настоящее время къ стрѣльбѣ и къ содержанію оружія въ полномъ порядкѣ: отличное современное оружіе можетъ быть дѣйствительно страшно, но только въ умѣлыхъ рукахъ. И потому глазомеръ, стрѣльба и уходъ за оружіемъ должны стать теперь въ число

первостепенныхъ предметовъ образованія въ конницѣ, разумѣется послѣ ѣзды. Всякая конница должна быть способна дѣйствовать въ спѣшенномъ строѣ; при самостоятельныхъ назначеніяхъ, требующихъ быстроты и отдаленія отъ своихъ войскъ на большія разстоянія, она не можетъ разсчитывать на помощь пѣхоты; слѣдовательно должна умѣть сама обращаться въ пѣхоту.

Въ большинствѣ конницъ утвердился взглядъ, будто всадникъ безъ лошади въ бою ничего не значить; тамъ, гдѣ можно дѣйствовать въ конномъ строю, подобный взглядъ понятенъ, хотя совершенно рациональнымъ его назвать нельзя, ибо по этому взгляду выходитъ, что если подъ кавалеристомъ убили лошадь, ему ничего болѣе не остается, какъ сдаться въ плѣнъ; но вѣдь конница попадаетъ иногда и въ пересѣченныя мѣста, въ которыхъ, какъ принято говорить и чему кавалерія вѣрить—цѣлую дивизію можетъ остановить десятокъ другой стрѣлковъ. Въ подобныхъ мѣстахъ, ни порядочный начальникъ не задумается, если у него нѣтъ драгунъ, пустить въ атаку спѣшенныхъ гусаръ или уланъ, ни они не задумаются очистить дорогу своей части; они должны быть способны это сдѣлать, потому что всякій всадникъ есть еще прежде того человѣкъ, т. е. пѣхотинецъ; карабинъ, который теперь дается конницѣ, значительно поможетъ дѣлу; но если бы и его не было, то нужно помнить, что пика въ пѣшемъ строю лучше и страшнѣе штыка, да и отточенная сабля что-нибудь тоже значить. И въ подтвержденіе этого нельзя не привести въ примѣръ опять тѣ же естественныя конницы: всѣ онѣ безъ исключенія считаютъ бой какъ въ пѣшемъ, такъ и въ конномъ строю равно возможнымъ. Казаки ходили у Суворова на штурмъ Измаила и имъ не помѣшало ворваться въ крѣпость то, что они были на своихъ, а не на конскихъ ногахъ.

Всѣ роды нашей конницы имѣютъ уже болѣе, чѣмъ достаточную подготовку къ тому, чтобы въ пѣшемъ строю произвести единодушный ударъ; при этомъ условіи убѣжденіе, что они не могутъ опрокинуть пѣшаго непріателя, будучи не на коняхъ, по меньшей мѣрѣ странно. Война есть сцѣпленіе неожиданностей отъ начала до конца; уничтожать эти неожиданности на пути къ достиженію предположенной цѣли способны только такія войска, въ которыхъ всякій готовъ и способенъ все предпринять. Всадникъ, котораго специальность—атака холоднымъ оружіемъ, долженъ быть способенъ ко всѣмъ видамъ этой атаки, если онъ дѣйствительно стѣбитъ названія всадника. Пика колетъ, а сабля рубитъ не хуже, если не лучше, въ рукахъ пѣшаго, какъ и коннаго человѣка, если только онъ хозяинъ своего оружія.

Пѣшій строй, свободный отъ всѣхъ педантическихъ мелочей, долженъ составлять предметъ обученія всей конницы, въ смыслѣ распространенія въ ней убѣжденія, что она способна сразить противника въ какомъ угодно строю. Само собою разумѣется, что конница должна прибѣгать къ дѣйствию

въ пѣшемъ строю тамъ только, гдѣ не можетъ дѣйствовать въ конномъ.

Обучене дѣй-
ствію ору-
жіемъ.

Во всѣмъ извѣстнымъ уже изъ пѣхотнаго отдѣла основаніямъ обученія дѣйствию оружіемъ, въ конницѣ должно прибавить еще одно и поставить его на первомъ планѣ, ибо оно забывается болѣе или менѣе почти во всѣхъ регулярныхъ конницахъ: всадникъ долженъ въ совершенствѣ умѣть владѣть всѣмъ тѣмъ оружіемъ, которое носить. Въ естественныхъ конницахъ это пачало постоянно соблюдается, и потому-то удары нашего линейнаго казака, черкеса, рѣдко бываютъ не смертельны, чего далеко нельзя сказать объ ударахъ регулярныхъ всадниковъ, за весьма рѣдкими исключеніями.

Поэтому, если въ пѣхотѣ важно учить наносить удары въ видимыя цѣли и наносить ихъ отъ сердца, то въ конницѣ это еще важнѣе: и потому, что дѣйствіе холоднымъ оружіемъ составляетъ ея специальность, и потому, что всаднику гораздо труднѣе чѣмъ пѣхотинцу опредѣлять разстоянія, съ которыхъ слѣдуетъ наносить удары, такъ какъ при этомъ онъ долженъ принимать въ-разсчетъ и движенія лошади.

Только при видимой цѣли и при назначенной точкѣ или линіи для удара возможно для всадника упражненіе въ мѣткости и усвоеніе различныхъ споровокъ, необходимыхъ при дѣйствіи холоднымъ оружіемъ, какъ: отдергиваніе пики послѣ удара, оттяжка сабли при рубкѣ и т. п. Уколы пикою въ пространство и маханье въ воздухъ саблей, называемое «рубкой», не приучаютъ къ нанесенію удара ни глаза, ни руки.

Изложенная система обученія предполагаетъ, какъ необходимое условіе, чтобы оружіе было всегда отточено и это было бы нововведеніемъ въ высшей степени полезнымъ, какъ потому, что показало бы нераціональность сабельныхъ приемовъ, такъ и потому, что приучило бы людей обращаться съ отточенымъ оружіемъ и точить его, не портя клинка. Всадникъ въ дѣлѣ бываетъ поставленъ въ необходимость оставлять саблю обнаженною и висящею на темлякѣ: къ этому необходима большая привычка, иначе онъ переранитъ и себя, и лошадь. Практика въ оттачиваніи оружія, не портя его, тоже не послѣднее дѣло. Въ регулярной конницѣ на сто человѣкъ едва ли найдется и одинъ, который сдѣлалъ бы это сдѣлать.

Когда новобранецъ утвердится въ мѣткости и силѣ удара въ неподвижныя и потомъ въ подвижныя цѣли, можно перейти къ двухстороннему фехтованію; но много давать ему мѣста въ образованіи всадника не слѣдуетъ, ибо, какъ уже извѣстно, оно приучаетъ не рубить или колоть, а демонстрировать *).

Двухстороннее фехтованіе выработало напимѣрь споровку наносить ударъ саблею плашмя и преимущественно по животу, т. е., по кожаному нагруднику: ударъ выходитъ оглушительный и потому эффектный, а толку въ немъ никакого нѣтъ; и нужно замѣтить, что у мирныхъ фехтовальщиковъ это любимый ударъ. Для дѣйствительности сабельнаго удара необходимо, чтобы плоскость клинка совершенно точно совпадала съ плоскостью удара; необходимо также потянуть къ себѣ саблю въ моментъ прониканія ея въ поражаемый предметъ; и то, и другое весьма трудно, и дается только продолжительною практикою; двухстороннее фехтованіе не даетъ даже намёка на эти условія хорошаго боеваго удара, ибо стремится къ звонкости ударовъ, а не къ силѣ и мѣткости ихъ. При этомъ не удивительно, что въ бою регулярные кавалеристы потчуютъ своихъ противниковъ чаще фухтелями, чѣмъ рубкою; что бывали примѣры, какъ послѣ 27 сабельныхъ ранъ люди оставались живы. Совсѣмъ не то въ натуральныхъ конницахъ: при стычкѣ съ ними — туловища, раздвоенныя отъ плеча до пояса, снесенныя головы, отрубленныя руки и ноги... Въ чемъ же тайна этихъ страшныхъ ударовъ? Въ томъ, что такіе всадники непрерывной практикой усвоили себѣ два сказанные приема боеваго удара. До какой степени они внимательны къ этому дѣлу, примѣромъ можетъ служить упражненіе въ рубкѣ по текущей водѣ, вошедшее въ обычай у нѣкоторыхъ кавказскихъ горцевъ; если вода даетъ брызги, въ ударѣ была ошибка, т. е., пашка была опущена не въ направленіи плоскости удара, или же въ моментъ прикосновенія ея съ водою ее не потянули назадъ. Ловить пикою шапку на лету, подбросить что нибудь и проколоть или разрубить на воздухѣ — всѣ подобныя упражненія вошли тамъ всякому въ привычку; при такой подготовкѣ понятно, что удары въ бою будутъ и мѣтки, и дѣйствительны.

Послѣдовательность обученія стрѣльбѣ въ конницѣ должна быть та же, что и въ пѣхотѣ, со включеніемъ и ученій съ боевыми патронами. Разница будетъ, хотя и незначительная, въ обученіи стрѣльбѣ изъ револьвера: такъ какъ въ дѣлѣ къ ней придется прибѣгать преимущественно съ коня, когда слишкомъ тщательное и медленное прицѣливаніе невозможно, то и при-

*) Демонстрировать значитъ показывать будто дѣлаешь извѣстное дѣло, а въ сущности его не дѣлать. Такъ, напимѣрь, подъ демонстрацію атаки разумѣется показъ ее противъ такого пункта, гдѣ мы въ настоящую атаковать не намѣрены.

стрѣльбѣ боевыми патронами пѣшкомъ должно обращать главное вниманіе на развитіе въ людяхъ навыка прицѣливаться по возможности быстро.

Саперная
подготовка.

Саперная подготовка всадника состоитъ въ ознакомленіи его съ приемами быстрой порчи желѣзныхъ дорогъ, телеграфовъ, мостовъ. Для этого конница снабжается динамитными патронами и потребнымъ инструментомъ. Кромѣ того конницѣ должно быть показано и возведеніе траншей простѣйшаго начертанія; такъ какъ при самостоятельномъ ея дѣйствіи въ пѣшемъ строѣ онѣ могутъ понадобиться. Весь этотъ отдѣлъ въ конницѣ долженъ быть проходимъ исключительно практически.

На случай захвата непріятельскаго телеграфа, который намъ можетъ быть нуженъ и котораго по этому портить не слѣдуетъ, необходимо имѣть въ каждой кавалерійской части телеграфистовъ, которые могли бы имъ немедленно воспользоваться: какъ для восстановления сообщенія со своими войсками и подачи непріятелю ложныхъ депешъ, такъ и для перехвата депешъ непріятеля. Американская война 61—65 годовъ представляетъ въ этомъ отношеніи высоко-поучительные примѣры.

Обученіе верхомъ.

Бада.

Въ конницѣ употребляются слѣдующіе аллюры:

Шагъ—со скоростью 5 верстъ въ часъ, или 125 ш. въ минуту.

Рысь—около 12 верстъ въ часъ, или 300 ш. въ минуту.

Фронтной галопъ—около 400 шаговъ въ минуту.

Карьеръ — усиленный до возможной скорости галопъ, что составитъ около 800 шаговъ въ первую минуту движенія.

Всякая атака, оканчивающаяся дѣйствительно свалкой, приводитъ къ одиночному бою, въ которомъ только тотъ можетъ одолѣть, кто, крѣпко сидя въ сѣдлѣ, и ловко владея своимъ оружіемъ, управляетъ лошады такъ, что она мгновенно подчиняется требованію отъ нея поворота, остановки, быстрого, медленнаго движенія. Та же гибкость въ управленіи лошады необходима и для преодоленія преградъ, на мѣстности встрѣчаемыхъ. Всадникъ на войнѣ—тоже, что охотникъ на охотѣ: онъ долженъ, слѣдовательно, быть способенъ проскакать по такимъ мѣстамъ,

по какимъ зачастую приходится скакать охотнику, и которыя не останавливаютъ также и естественнаго всадника; долженъ быть также способенъ переплывать рѣки, хотя бы и довольно значительныя.

Разница между регулярнымъ и естественнымъ всадникомъ или охотникомъ, заключается въ томъ, что послѣдніе упражняются въ ѣздѣ съ малолѣтства, между тѣмъ какъ первый до двадцатилѣтняго возраста зачастую не садился на лошадь, а иногда еще и боится ея.

Систематическое обученіе должно, слѣдовательно, дать всаднику регулярному въ болѣе короткій срокъ то, что въ естественныхъ конницахъ пріобрѣтается десятками лѣтъ.

Достигнуть этого можно, если инструкторъ поставитъ себѣ основною цѣлью—развить въ новобранцѣ любовь къ кавалерійскому ремеслу. Средства для развитія такой любви — полное терпѣніе со стороны инструктора при обученіи и постоянное стремленіе его къ тому, чтобы его требованія были поняты и исполнялись сознательно, а не изъ страха наказанія.

Верховая ѣзда, какъ и всѣ практическія искусства, усваивается только продолжительной практикой: слѣдовательно, всякая форсировка въ немъ можетъ не помочь, а повредить. Добиться отъ человѣка красивой посадки можно скоро; но она будетъ хороша для виду только. Добиться крѣпкой посадки можно только постепеннымъ развитіемъ силы и гибкости ногъ и способности сохранять равновѣсіе на лошади. Пока человѣкъ не окрѣпнѣ въ сѣдлѣ, его приходится учить въ манежѣ, но какъ только онъ этого достигъ, необходимо переносить обученіе въ открытое и болѣе или менѣе пересѣченное поле.

Одновременно съ обученіемъ ѣздѣ, новобранецъ долженъ учиться и выѣзжать молодыхъ лошадей, такъ какъ ему иногда придется заняться выѣздкой не далѣе какъ черезъ годъ, особенно въ военное время. Поэтому необходимо объяснить ему причины принятой постепенности обученія, какое дѣйствіе производится на лошадь уздечкою, мундштукомъ, положеніемъ корпуса, шенкелями. Только при условіи подобныхъ объясненій онъ становится сознательнымъ всадникомъ.

Чтобы заохотить новобранца къ ѣздѣ, лучше начать съ ѣзды шагомъ и медленной рысью на уздечкѣ со стремянами, на совершенно смирной лошади, не гоняясь при этомъ за посадкой и не дѣлая уроковъ продолжительными: ѣзда такое упражненіе, которое не можетъ не понравиться, если только изъ него не дѣлаютъ муки человѣку. Этотъ первый приступъ къ ѣздѣ, показывая новобранцу, что въ ней хитрости никакой нѣтъ, естественно расположить его къ усердію въ исполненіи

всего того, чему его будутъ учить съ цѣлью усовершенствовать въ такомъ пріятномъ занятіи.

Для этого, послѣ нѣсколькихъ уроковъ ѣзды, съ нимъ полезно переходить къ движеніямъ, развивающимъ гибкость и силу тѣла, уже безъ стремянъ. Сюда относятся: движенія ногъ къ сѣдлу, назадъ, впередъ; за тѣмъ, давая новобранцу тяжесть попеременно то въ одну, то въ другую руку, заставляютъ вертѣть ее около плеча въ одну и въ другую сторону; за тѣмъ учатъ, взявшись за гриву, нагибать корпусъ направо и налево, постепенно болѣе и болѣе, до того, чтобы доставать рукою до земли. Послѣ каждаго подобнаго урока слѣдуетъ дать новобранцу немного поѣздить верхомъ, пользуясь этимъ для показанія правильной и вполне непринужденной посадки, отнюдь не раздражаясь отъ ошибокъ и не добиваясь совершенства сразу.

Такимъ образомъ, мало по малу переходятъ отъ ѣзды на медленныхъ аллюрахъ въ прямомъ направленіи къ поворотамъ, къ ѣздѣ на болѣе быстрыхъ аллюрахъ, къ прыганью черезъ барьеръ и наконецъ къ ѣздѣ на мундштукѣ. Вся эта работа должна по необходимости идти въ манежѣ, и продолжительная остановка на ней ведетъ ко многимъ требованіямъ, съ боевой точки нерациональнѣмъ: слишкомъ строгій сборъ лошади, болѣе или менѣе принужденная посадка и тому подобныя тонкости, занимаютъ время, а отдѣлы образованія чисто боевые упускаются изъ виду. Мало того: извращается даже понятіе о томъ, что можетъ дать конница; является стремленіе къ сокращеннымъ аллюрамъ, какъ манежный галопъ, доведенный до того, что въ 1830 году, „добрая пѣхота могла обогнать галопирующую кавалерію“ *). Нужно ли говорить, что подобныя несообразности составляютъ порожденіе манежа; что при обученіи преимущественно въ полѣ никому въ голову не пришло бы воображать, будто совершенство конницы заключается въ томъ, чтобы по быстротѣ сравняться съ пѣхотою, и еще на галопѣ? Только въ манежѣ, по тѣснотѣ пространства, можетъ случиться надобность въ томъ, чтобы, показывая видъ будто идешь галопомъ, подаваться впередъ медленнѣе, чѣмъ на шагъ; только въ манежѣ могъ возникнуть взглядъ, по которому подобное уничтоженіе природныхъ свойствъ лошади считается за идеалъ подчиненія ея человѣку.

Въ пользу укорачиванія аллюровъ говорятъ, будто оно необходимо для сбереженія силъ лошади и для сохраненія того же повода; поводъ же необходимъ для того, чтобы лошадь ни на минуту не выходила изъ подчиненія волѣ всадника; но разобравъ эти доводы, опять приходится признать, что за ними скрывается взглядъ на дѣло, выработанный манежной, а не полевой ѣздой. И на быстрой рыси или галопѣ лошади неспорченныя всегда остаются въ поводу на столько, сколько нужно, чтобы всадники могли ими управлять; но теряется красивый подборъ

*) Замѣчаніе Императора Николая I на смотру въ Козельцѣ въ 1830 году. Вслѣдствіе этого и приказано было уничтожить короткіе аллюры.

головы и то рабское подчиненіе лошади человѣку, которыя нужны въ манежѣ, но въ дѣлѣ вредны.

Цѣль обученія верховой ѣздѣ заключается не въ томъ, чтобы всегда держать лошадей въ поводу, а въ томъ, чтобы всадникъ умѣлъ подчинить ее своей волѣ, если она и не совсѣмъ въ поводу. По весьма вѣрному замѣчанію Нолана, разница между настоящимъ всадникомъ и манежнымъ заключается въ томъ, что первый рассчитываетъ на свою крѣпость въ сѣдлѣ, чтобы укротить лошадь и управлять ею, между тѣмъ какъ второй рассчитываетъ на покорность лошади (т. е. на поводъ) чтобы удержаться въ сѣдлѣ. Что это такъ, достаточно припомнить времена процвѣтанія манежа у насъ: ни одно ученіе въ полѣ не проходило безъ того, чтобы на быстрыхъ аллюрахъ не свалилось нѣсколько человѣкъ, а между тѣмъ никогда лошади не были болѣе въ поводу, т. е., изломаны въ манежѣ; никогда онѣ не были такъ расслаблены раскармливаніемъ и бездѣйствіемъ. Теперь же, — когда думаютъ больше о томъ, чтобы укрѣпить всадника въ сѣдлѣ, — и одинъ упавшій на цѣлую дивизію, даже при самыхъ быстрыхъ движеніяхъ, составляетъ рѣдкость, не смотря на короткій срокъ службы и на то, что лошади теперь сильнѣе, ибо ихъ кормятъ лучше и заставляютъ работать больше; не смотря на то, что между ними теперь можетъ быть и болѣе такъ-называемыхъ звѣздочетовъ *), нежели бывало въ прежнее время. До какой степени мало можно надѣяться въ дѣлѣ на поводъ, котораго добиваются въ манежѣ, свидѣтельствуютъ кавалеристы, бывшіе въ бою и согласные въ томъ, что лошади, наилучше выѣзженные и кроткія нравомъ, ошалѣваютъ подъ выстрѣлами иногда до того, что совершенно забываютъ свою науку и становятся для всадника опаснѣе самого непріятеля. И такъ, слѣдовательно, манежный поводъ не такая еще въ бою полезная и сохраняемая вещь, чтобы изъ-за него уменьшать естественную быстроту движеній лошади.

Относительно втораго довода — утомленія лошадей — должно согласиться, что на вольной рыси или галопѣ онѣ работаютъ больше, нежели на соответствующихъ манежныхъ аллюрахъ, но эта работа не превосходитъ мѣры ихъ силъ и слѣдовательно имѣетъ не разрушающее, а укрѣпляющее вліяніе. Лошади могутъ и должны выносить гораздо больше, нежели то кажется большинству регулярныхъ кавалеристовъ. Еще марш. Саксонскій говорилъ, что въ регулярныхъ конницахъ, менѣе нежели гдѣ нибудь, знаютъ мѣру усилія, къ какому способна лошадь въ полевой работѣ. За то въ манежѣ эта нѣжность къ лошадямъ пропадала: недалеко еще то время, когда для выработки шеи или высокихъ ходовъ не останавливались ни передъ чѣмъ. А какъ только рѣчь идетъ о развитіи ногъ и легкихъ для полевой работы, является страхъ за истощеніе лошадей или, въ тайнѣ, за потерю тѣлъ и повода.

Манежная ѣзда, въ основаніи, существуетъ только для неумѣющихъ

*) Подъ звѣздочетами въ конницѣ извѣстны лошади, которыя дерутъ голову.

ѣздить верхомъ, а потому, кто предпочитаетъ манежъ полю, тотъ никогда ей не выучится, ибо совершенно къ другому притягивается его вниманіе: въ манежѣ нѣтъ надобности ни въ крѣпкой посадкѣ, ни въ томъ, чтобы лошадь была сильна, и потому главное вниманіе обращается на красоту посадки всадника и постановку лошади. Такъ что въ конечномъ результатѣ манежная ломка лошадей—есть не болѣе какъ попытка скрыть, что люди не крѣпко сидятъ въ сѣдлѣ. Въ настоящее время взгляды на ѣзду въ нашей конницѣ совершенно измѣнились, чему доказательствомъ служить введеніе вольтижированія въ занятія всадника; но въ манежѣ по рутинѣ, все еще придерживаются требованій, которыя бесполезны, если всадникъ крѣпко сидитъ въ сѣдлѣ.

Ѣзда въ полѣ.

Ступень, необходимую въ обученіи ѣздѣ, составляетъ ѣзда въ полѣ: она есть единственное средство воздержаться отъ манежныхъ увлеченій и дать всаднику въ этомъ отдѣлѣ образованія боевую подготовку. Точно такъ какъ въ пѣхотѣ, обученіе, наприм., стрѣльбѣ или глазомѣрному опредѣленію разстояній въ закрытомъ со всѣхъ сторонъ пространствѣ, можетъ составлять только подготовку къ тѣмъ же дѣйствіямъ въ полѣ, но далеко не приучаетъ къ нимъ *), точно въ томъ же отношеніи находится въ конницѣ манежная ѣзда къ полевой.

По этому ѣзда на мѣстностяхъ, непременно болѣе или менѣе пересѣченныхъ, и быстрыми аллюрами, должна составлять послѣднюю ступень въ этомъ отдѣлѣ образованія, дойдя до которой по настоящему не слѣдовало бы уже и возвращаться къ манежной работѣ.

Въ открытомъ и болѣе или менѣе пересѣченномъ полѣ упражненія въ ѣздѣ должны быть производимы для того, чтобы сдѣлать и человека, и лошадь ловкими въ преодоленіи препятствій. Манежъ не только не можетъ приучить къ этому, но извращаетъ привычки и глазъ, и ногъ. Движенія лошади, привыкшей къ ровному полотну манежа, будутъ не увѣрены въ полѣ, при малѣйшихъ неровностяхъ **). Въ полѣ человекъ постоянно долженъ смотрѣть впередъ по крайней мѣрѣ шаговъ на 50, чтобы заранѣе приготовиться къ преодоленію какаго-либо препятствія; въ манежѣ это ему и на умъ не приходитъ. Зрѣніе въ спертomъ воздухѣ, въ полусумрачномъ свѣтѣ манежа должно портиться; а между тѣмъ зоркость составляетъ одно изъ необходимѣйшихъ качествъ

*) Въ послѣднее время открыто даже, что стрѣльба въ тирахъ (которыя по отношенію къ этому дѣлу тѣ же манежи) болѣе вредна, нежели полезна, ибо портитъ зрѣніе.

**) Злоупотребленіемъ манежа объясняется также мнѣніе, распространенное между регулярными кавалеристами, будто конница можетъ дѣйствовать только на совершенно ровныхъ мѣстахъ.

всадника въ полѣ. Въ полѣ онъ долженъ, чтобы скакать прямо къ извѣстной цѣли, самъ опредѣлять это направленіе и держать его; въ манежѣ это направленіе указываетъ ему барьеръ. При полевыхъ упражненіяхъ шагъ можетъ быть употребляемъ только для отдыха, ибо на этомъ аллюрѣ не вырабатывается ни смѣтливость человѣка, ни гибкость лошади.

За примѣръ того, какимъ образомъ дѣлать подобныя упражненія, приходится обращаться опять къ первобытнымъ, или естественнымъ конницамъ.

Упражненіе конницы грековъ въ полѣ состояло или въ охотѣ, или въ гонбѣ другъ за другомъ. Передній скакалъ по мѣстности, изрѣзанной канавами, рытвинами, изгородами и проч., перескакивая препятствія, или дѣлая крутые повороты и обскакивая ихъ; отъ времени до времени онъ поворачивалъ назадъ и направлялъ пику въ своего противника. Этотъ послѣдній, нагоняя, дѣйствовалъ тоже или пикую, или бросалъ дротиками въ передняго. Подобныя упражненія въ большомъ употребленіи и въ естественныхъ конницахъ: это джиттовка подъ разными названіями у различныхъ народовъ.

Вольтижированіе безъ оружія составляетъ естественное и Вольтижированіе. лучшее подспорье полевой ѣздѣ и потому находится въ такомъ почетѣ во всѣхъ естественныхъ конницахъ. Ничто лучше не можетъ укрѣпить человѣка въ сѣдлѣ какъ вольтижированіе; ничто не дѣлаетъ его болѣе ловкимъ въ преодоленіи тѣхъ случайностей, которыя при ѣздѣ въ полѣ составляютъ неизбѣжное условіе. Всѣ опытные полевые кавалеристы говорятъ, что не бѣда упасть съ лошади; нужно только упасть ловко и очутиться тотчасъ же въ сѣдлѣ послѣ паденія. Случается иногда, что лошадь опрокидывается: для всадника, ловкаго въ вольтижированіи, это ничего незначитъ—онъ изъ подъ нее почти всегда ускользнетъ; для того, кто не вольтижируетъ, подобная случайность почти всегда неразлучна съ переломомъ руки или ноги, а иногда и со смертью. Всѣ наши кавалеристы согласны въ томъ, что съ тѣхъ поръ, какъ у насъ вольтижированіе введено, несчастные случаи отъ паденія сдѣлались несравненно рѣже. Виѣстъ съ тѣмъ вольтижированіе притупляетъ инстинктъ сомосохраненія.

Вольтижированіе, какъ и ѣзду, регулярному всаднику, волею неволею, приходится начинать въ манежѣ; весьма хорошею подготовкой къ нему служатъ упражненія на деревянной лошади, указанныя въ отдѣлѣ гимнастики, и движенія ногъ и корпуса на живой лошади, указанныя въ отдѣлѣ обученія ѣздѣ. Къ нимъ слѣдуетъ присоединить только повороты корпуса направо и налѣво назадъ. Упражненіе собственно въ вольтижированіи должно заключаться во вспрыгиваніи на лошадь и соска-

живаніи съ нея, въ нагибаніи корпуса къ землѣ на всѣхъ аллюрахъ. Постепенность упражненій будетъ заключаться въ томъ, что вольтижированіе на шагу, какъ самое трудное, относится въ конецъ манежнаго образованія. Сколько можно судить, то поэтому самому можно бы было обойтись и совсѣмъ безъ вольтижированія на шагу. Нагибаніе къ землѣ составляетъ въ высшей степени полезное упражненіе и для развитія гибкости, и какъ подготовка къ ударамъ внизъ, къ чему случается прибѣгать противъ пѣхоты, которая въ рассыпномъ строю при конной атакѣ иногда бросается на землю. Это упражненіе въ большомъ ходу у нашихъ казаковъ.

Вольтижированіе въ полѣ должно заключаться въ исполненіи уже указанныхъ упражненій, съ прибавкою подъема съ земли какихъ либо предметовъ на всѣхъ аллюрахъ, перепрыгиванья черезъ высокія и широкія преграды и т. п. Однимъ словомъ на этой степени вольтижированіе сливается уже съ ѣздою на пересѣченныхъ мѣстахъ.

Вообще кавалерійское вольтижированіе должно ограничиваться упражненіями, развивающими боевую ловкость и молодечество, не унижаясь ни въ какомъ случаѣ до штукъ, которыя умѣстны въ циркѣ на старой клячѣ, но совершенно неумѣстны въ полѣ, на боевомъ конѣ. Чѣмъ эти упражненія будутъ рискованнѣе и отчаяннѣе, тѣмъ лучше. Мы имѣемъ превосходный разсадникъ учителей военнаго вольтижированія—это кавказскіе казаки и горцы, но пока имъ не пользуемся.

Вольтижированіе и быстрая ѣзда на мѣстностяхъ пересѣченныхъ составляютъ лучшее средство для притупленія инстинкта самосохраненія, для развитія ловкости и находчивости во всадникѣ. Всѣ естественныя конницы упражняются въ этомъ дѣлѣ именно подобнымъ образомъ. Всѣ геніальные кавалеристы въ регулярныхъ конницахъ вели свои части точно также *).

Обученіе плаванію.

Необходимое дополненіе къ полевой ѣздѣ составляетъ практика въ переплываніи рѣкъ; конница, привыкшая переправляться не иначе какъ по мостамъ, не только будетъ затруднена при исполненіи прямыхъ своихъ назначеній, но иногда можетъ очутиться

*) Извѣстенъ отвѣтъ Зейдлица Фридриху II, который на одномъ смотру за мѣтилъ ему, что у него много больныхъ переломами, ушибами и т. п. «Если изъ за нѣсколькихъ свернутыхъ шей дѣлать столько шуму, то у насъ никогда не будетъ хорошей конницы». Всякій истинный кавалеристъ долженъ помнить этотъ отвѣтъ какъ заповѣдь. Нужно виѣсть съ тѣмъ замѣтить, что у Зейдлица не допускались тѣлесныя наказанія; и это въ періодъ самаго сильнаго ихъ господства въ прусской арміи. Само собою разумѣется, что такъ легко говорить «о нѣсколькихъ свернутыхъ шеяхъ» можетъ только тотъ, кто показываетъ на каждомъ шагу своимъ подчиненнымъ, что не боится свернуть и собственную. Одно изъ любимыхъ упражненій Зейдлица было проскакивать въ карьеръ между крыльевъ вѣтряной мельницы, когда она въ работѣ.

даже въ безвыходномъ положеніи. Нужно по этому, чтобы лошади были приучены смѣло идти въ воду, а люди знали сноровки за что схватиться, переплывая рѣку, какъ не допустить лошадь повернуть назадъ и т. п.

Для предотвращенія несчастныхъ случаевъ, разомъ не пускаютъ вплавь много; каждую переплывающую партію, съ низовой стороны, сопровождаетъ лодка съ хорошими пловцами, на случай нужды въ помощи; въ каждой партіи должно быть нѣсколько лошадей, охотно идущихъ въ воду. Учителей и этому дѣлу нужно искать между казаками же.

Дѣйствіе оружіемъ съ лошади составитъ уже соединеніе трехъ отдѣловъ образованія: ѣзды, вольтижировки и собственно дѣйствія оружіемъ, какъ холоднымъ, такъ и огнестрѣльнымъ. Удары холоднымъ оружіемъ должно наносить не иначе какъ въ видимыя цѣли, при чемъ слѣдуетъ опять таки обращать вниманіе не на одну мѣткость, но и на силу удара. Дѣйствіе огнестрѣльнымъ оружіемъ съ лошади слѣдуетъ ограничить холостой стрѣльбой въ бумагу на всѣхъ аллеяхъ.

Дѣйствіе оружіемъ съ лошади.

Манежемъ и въ этомъ случаѣ ограничиваться не должно, такъ какъ онъ весьма облегчаетъ держать направленіе прямо къ цѣли, и не даетъ возможности устремляться на нее издалека. Слѣдовательно дѣйствіе оружіемъ по видимымъ цѣлямъ въ полѣ составляетъ необходимый вѣнецъ и этого отдѣла образованія. Постепенность въ занятіяхъ должна быть соблюдаема естественная, т. е., начиная со всевозможныхъ ударовъ впередъ, назадъ, внизъ, въ стороны на шагъ, слѣдуетъ переходить къ нимъ на рыси, галопѣ и наконецъ, на карьерѣ. Въ полѣ же должно также упражнять людей въ мѣткомъ дѣйствіи оружіемъ по видимымъ подвижнымъ цѣлямъ. Какъ это должно дѣлать, слѣдуетъ учиться у казаковъ. Поймать подброшенную шапку на пику, попасть на скаку пикой или саблею въ привѣшенный къ чему нибудь и приведенный въ качаніе мячъ—вотъ образчики тѣхъ упражненій, которыя дѣйствительно могутъ развить глазомѣръ всадника до того, что въ ударѣ онъ не будетъ ошибаться и на одинъ дюймъ.

Той же послѣдовательности слѣдуетъ держаться и въ дѣйствіи холостыми патронами изъ оружія огнестрѣльнаго въ бумагу. Какъ это дѣлать, слѣдуетъ учиться въ тѣхъ же естественно возникшихъ конницахъ. Конечно, это упражненіе лучше бы дѣлать съ боевыми патронами, но къ этому перейти можно только съ весьма навѣвшими къ дѣлу всадниками: иначе при неповоротливости и неловкости, составляющей общее свойство большинства регулярныхъ всадниковъ, несчастные случаи были бы слишкомъ часты.

Въ упражненіяхъ подобнаго рода необходима любовь, даже болѣе, страсть къ своему дѣлу во всякомъ всадникѣ; чтобы ихъ возбудить, кромѣ поощреній, въ родѣ призовъ, необходимо было бы сообразить за-

нятія такъ, чтобы въ нихъ было предоставлено по возможности болѣе простора доброй волѣ каждаго; бояться равнодушія къ дѣлу, до такой степени цѣлесообразному, и вслѣдствіе этого подчинять людей мелочному контролю, странно, потому что человѣкъ не можетъ быть равнодушень къ дѣлу, которому видитъ цѣль и которое выказываетъ его молодечество, удалъ, ловкость. Что это такъ, доказательствомъ можетъ служить та охота, съ которою люди во всѣхъ частяхъ занимаются вольтижированіемъ; а вѣдь это только половина дѣла. Что же будетъ, если дать имъ возможность заниматься всѣмъ дѣломъ т. е., если соединитъ вольтижированіе съ дѣйствіемъ оружіемъ?

Всадникъ, который все сказанное исполнитъ, готовъ для одиночнаго боя, какъ въ конномъ такъ и пѣшемъ строю; не удивитъ онъ красотой посадки, но неминуемо уничтожитъ всякаго манежнаго кавалериста, изучившаго таковую въ совершенствѣ; не будетъ его лошадь собрана до удушья, но за то ей ничего не будетъ стоить сдѣлать 50, 60 верстъ въ день или проскакать, чтобы настигнуть бѣгущаго противника, тысячу или двѣ шаговъ. И въ этомъ еще разъ открывается коренное и непримиримое противорѣчіе, существующее между цѣлями, къ которымъ тянутъ мирно-манежные взгляды, и тѣми, которыя ставятъ всаднику поле.

Выѣздка лошадей.

Выѣздка имѣетъ цѣлью: 1) подчинить лошадь волѣ всадника не только безъ истощенія силъ и безъ уничтоженія хорошихъ природныхъ свойствъ лошади, но напротивъ, съ развитіемъ того и другаго; 2) приучить ее понимать, по извѣстнымъ движеніямъ ногъ, корпуса и поводевъ, волю всадника.

То и другое, на сколько нужно для полевой ѣзды, усваивается большинствомъ лошадей весьма легко, при строгой постепенности выѣздки и при кротости обращенія; къ сожалѣнію, это не вполнѣ понято въ большей части регулярныхъ конницъ, въ которыхъ требованіе отъ лошади манежнаго совершенства, въ полѣ бесполезнаго, становится на первомъ планѣ и достигается въ ущербъ развитію лошади, а иногда и съ явною ея порчею.

Отъ лошадей регулярной конницы требуютъ прежде всего, чтобы онѣ имѣли красивый ходъ на всѣхъ аллюрахъ, съ поднятымъ передомъ, собранною шеею, отвѣсно поставленною головою; чтобы, при легкой опорѣ на мундштукъ, онѣ хорошо чувствовали шенкеля; чтобы по волѣ всадника, свободно исполняли всевозможные повороты, заѣзды, боковыя движенія и пр. Многое изъ этого необходимо; меньшая часть положительно въ полѣ бесполезна *), а между тѣмъ именно это-то бесполезное отнимаетъ много времени и труда, да притомъ предполагаетъ въ лошади такія силы и способности, которыя встрѣчаются рѣдко.

*) Какъ напр., тотъ поводъ, котораго добиваются въ манежѣ и о потерѣ котораго приходится сожалѣвать послѣ первыхъ двухъ—трехъ ученій въ полѣ.

Желаніе красивыхъ ходовъ повело и въ конницѣ къ тому же, къ чему оно повело въ пѣхотѣ—къ замедленію аллюра; а замедленіе аллюра въ полѣ ведетъ къ тому, что лошадь, сдѣлавъ известное число шаговъ проходить менѣе, нежели она по естественнымъ своимъ свойствамъ пройти можетъ; отъ этого нѣкоторое количество работы ногъ, а слѣдовательно и силъ, пропадаетъ даромъ.

Припомнимъ, что въ конницѣ все основано на быстротѣ движенія; что на томъ же основанъ въ наше время и весь образъ веденія войны, безъ затрудненія поймутъ, до какой степени манежныя требованія и въ этомъ дѣлѣ противрѣчатъ военнымъ.

Признавая вредъ утонченныхъ требованій манежной ѣзды, должно однако же, въ видахъ постепенности обученія, начинать съ манежной работы; но при этомъ слѣдуетъ оставить въ сторонѣ доведеніе до совершенства боковыхъ движеній, красоту хода, манежный галопъ и вообще всѣ неестественныя требованія, а обратить вниманіе на развитіе быстроты движенія, гибкости и неутомимости. Не ѣздой въ манежѣ можно достигнуть этихъ качествъ, безъ которыхъ конница не много въ бою сдѣлаетъ, но надлежащими упражненіями въ полѣ, непремѣнно пересѣченномъ, и строевыми проѣздками. Продолжительная остановка на манежной работѣ тѣмъ вредна, что, какъ уже сказано, извращаетъ въ лошади привычки и глазъ, и ногъ: привыкая ходить по ровному полотну манежа, лошадь теряетъ увѣренность въ движеніяхъ, встрѣчая въ полѣ самыя ничтожныя препятствія; доходитъ иногда до того, что ничтожныя скаты становятся для нея почти неодолимыми, между тѣмъ какъ лошадь кавказскаго горца, араба, взбирается на такія скалы, которыя по градусамъ не всегда считаются доступными и для пѣхоты (съ мирно-военной точки). Малѣйшій кустъ, камень или кочка пугаютъ лошадь и заставляютъ бросаться въ сторону; впрочемъ послѣднее происходитъ не отъ одного манежа, а и отъ темныхъ конюшенъ *). Послѣднія въ высшей степени вредны не только въ этомъ отношеніи, но и для здоровья лошадей, такъ какъ онѣ въ мирное время привыкаютъ къ такимъ комфортамъ, которыхъ имъ нельзя доставить на бивакѣ, подъ открытымъ небомъ. Рядомъ съ этимъ манежъ влечетъ къ тому, что совершенно исключаетъ порывистыя движенія, крутые повороты, между тѣмъ все это для одиночнаго боя необходимо, по свидѣтельству боевыхъ кавалеристовъ, которыхъ авторитету нельзя не вѣрить. Такъ Варнери положительно требуетъ, какъ необходимыхъ, крутыхъ поворотовъ на заднихъ и на переднихъ ногахъ. Регулярными же кавалеристами подобные повороты рѣшительно отвергаются, подъ предлогомъ, будто они портятъ лошадь: для педантически правильныхъ движеній манежа, они ее дѣйствительно портятъ, но къ бою готовятъ, приучая къ тому, къ чему тамъ приходится прибѣгать.

*) Это замѣчено на арабскихъ лошадяхъ, поступающихъ въ регулярную французскую конницу.

Притомъ же, когда дѣло идетъ, напр. о «сборѣ» лошади, не смотря на то, что этому зачастую противорѣчить ей складъ, не останавливаются передъ ея истощеніемъ; слѣдовательно сказанный доводъ есть только видимый противъ крутыхъ поворотовъ; въ дѣйствительности же и за нимъ скрывается не болѣе какъ стремленіе отстоять манежную рутину. Лошадь, по манежному идеалу, не должна имѣть въ себѣ ничего порывистаго, живого; подходить по возможности ближе къ машинѣ. Лошадь боевая должна сохранить всю порывистость, которою ее одарила природа, и быть подчинена человѣку на сколько нужно для боеваго дѣла, а не для утонченныхъ требованій манежа.

Подготовка къ
сомкнутому
строю.

Значеніе конницы въ сомкнутомъ строю вполне зависитъ отъ одиночной подготовки cadaго всадника: сидѣть крѣпко, управлять лошадью и дѣйствовать своимъ оружіемъ всадникъ долженъ умѣть въ совершенствѣ; при этихъ условіяхъ, ему ничего не будетъ стоить приобрѣсть навыкъ согласовать свои движенія съ массою, въ составъ которой онъ входитъ, такъ какъ все въ сомкнутомъ строю держится на офицерахъ: если они будутъ командовать вовремя и первые быстро принимать собственную команду для начала движенія, перехода въ другой аллюръ, поворота и т. д., то людямъ, находящимся подъ ихъ командой, останется только слѣдовать ихъ примѣру, тотчасъ по произнесеніи исполнительнoй команды.

Обученіе сомкнутому строю совѣтуютъ начинать разоменутыми небольшими шеренгами, не болѣе 20 человекъ, поставленныхъ на лошадей интервала одинъ отъ другаго. Въ этомъ порядкѣ приучаютъ: къ равненію впередъ по фланговымъ рядамъ на всѣхъ аллюрахъ, къ прохожденію насквозь одной половины шеренги (изъ нечетныхъ номеровъ) другою (изъ четныхъ) на шагу, на рыси, на галопѣ; къ движенію фронтомъ, къ поворотамъ, заѣздамъ; къ движенію по-три, по-шести, и къ перестроенію въ одну шеренгу, къ смыканію и размыканію ея; къ приниманію, движенію въ полъ-оборота и осаживанію, къ движенію по одному, справа, слѣва, или изъ середины, шагомъ, рысью, галопомъ и въ карьеръ, сопровождая это движеніе дѣйствіемъ оружіемъ. Наконецъ, сюда же должно отнести принятую во французской кавалеріи „одиночную работу“ (*travail en particulier*).

Разберемъ важнѣйшія изъ перечисленныхъ упражненій. Выравниваніе должно быть производимо всегда впередъ, никогда назадъ. Ухо всадника, менѣе нежели чье-нибудь, можетъ быть приучаемо къ этому послѣднему слову, которое столь ненавистно было для Суворова; да при томъ равняться впередъ и удобнѣе. Прохожденіе одной половины шеренги другою, особенно на быстрыхъ аллюрахъ, составляетъ въ высшей степени полезное упражненіе, развивая въ людяхъ сноровистое управленіе лошадьми и подготавливая ихъ къ сквознымъ атакамъ. Для этого

упражненія четные номера подаются впередъ и останавливаются. Нечетные проходятъ насквозь шеренгу четныхъ номеровъ, и тоже останавливаются; тогда начинаютъ тоже четные номера и т. д. Затѣмъ обѣ шеренги, сдѣлавъ поворотъ другъ къ другу лицомъ, одновременнымъ движеніемъ проходятъ одна другую насквозь, дабы приучить людей и лошадей къ виду непріятельскаго фронта. При этомъ весьма хорошо начать и обстрѣлку лошадей, дабы приучить ихъ видѣть огонь и слышать звукъ выстрѣла. Само собою разумѣется, что это упражненіе слѣдуетъ производить со строгой постепенностью, переходя къ исполненію его на живыхъ аллюрахъ не прежде, какъ когда люди и лошади совершенно привыкнутъ къ нему на медленныхъ аллюрахъ.

Занимаясь прохожденіемъ насквозь разомкнутыхъ шеренгъ, полезно принять за правило, чтобы шеренги смыкались къ серединѣ на ходу немедленно по прохожденіи, дабы исподоволь привить людямъ привычку быстро возстановлять порядокъ послѣ атаки.

Движеніе по одному на всѣхъ аллюрахъ, представляетъ одно изъ лучшихъ упражненій для всадника, оно возбуждаетъ соревнованіе между людьми въ лихости, такъ какъ каждый изъ нихъ здѣсь на виду; даетъ возможность начальникамъ видѣть всякаго всадника вполнѣ, какъ относительно ловкости въ управленіи конемъ и дѣйстви оружіемъ, такъ относительно исправности сбруи и содержанія лошади.

Но для того, чтобы это упражненіе приносило всю ту пользу, которую можетъ и должно приносить, необходимо, чтобы оно производилось не постоянно справа, а также слѣва и изъ середины, и чтобы позволено было заднимъ обгонять переднихъ; лошади, какъ и люди, чрезвычайно привыкаютъ къ однообразному исполненію извѣстнаго упражненія и теряются, если ихъ вывести изъ привычной рутинны; понятно, до какой степени вредны подобныя привычки въ людяхъ и животныхъ, назначенныхъ для боя, гдѣ ничто и никогда не повторяется.

Одиночная работа (*travail en particulier*) заключается въ томъ, что всадникамъ, приведеннымъ въ манежъ, предоставляется ѣздить въ какомъ угодно направленіи и какимъ угодно аллюромъ: безъ объясненій понятна польза этого упражненія въ смыслѣ развитія гибкости лошадей и способности въ людяхъ къ ловкому ими управленію.

Послѣ этого переходятъ къ движенію сомкнутою шеренгою, къ поворотамъ въ ней и къ ломкѣ фронта; наконецъ, къ соотвѣтствующимъ упражненіямъ въ двухшереножномъ строю.

Когда строй сѣзженъ, въ лошадяхъ беретъ сильный перевѣсъ табунное начало: онѣ такъ привыкаютъ держаться вмѣстѣ, что многія совсѣмъ не отходятъ отъ строя. Недостатокъ этотъ составляетъ большое неудобство; побороть его можно при дальнѣйшемъ обученіи (если обучающій не упустилъ его изъ виду и понимаетъ, что это громадный недостатокъ), тѣмъ, чтобы при движеніяхъ сомкнутаго эскадрона останавливать нѣкоторыхъ всадниковъ, называя ихъ по номерамъ или же приказывать имъ выѣзжать впередъ усиленнымъ аллюромъ. Этотъ приемъ

и тѣмъ хорошъ, что не позволяетъ людямъ зѣвать въ строю, слѣдовательно способствуетъ развитію ихъ вниманія.

Въ число упражненій небольшихъ частей, весьма полезно ввести перепрыгиваніе черезъ препятствія сомкнутымъ строемъ. Варнери, одинъ изъ лучшихъ кавалеристовъ эпохи Фридриха, считаетъ это упражненіе однимъ изъ важнѣйшихъ въ сомкнутомъ строю.

Приученіе къ
выносливости
людей и лоша-
дей.

Этотъ отдѣлъ образованія, составляющій дополненіе кавалерійской гимнастики, имѣетъ цѣлью: 1) развитіе силы всадниковъ до того, чтобы пробывъ въ сѣдлѣ нѣсколько часовъ, они не чувствовали утомленія; 2) выработку спины лошади для носки большой тяжести, которая въ военное время остается на ней при всѣхъ передвиженіяхъ, и 3) выработку ея ногъ и легкихъ для продолжительныхъ и быстрыхъ движеній.

Цѣли эти достигаются строевыми проѣздками и походными движеніями, раздѣленными на конные, а не на пѣхотные переходы. Всѣ эти упражненія должно производить въ дѣйствующихъ эскадронахъ не иначе, какъ съ полнымъ походнымъ вьюкомъ.

Строевые проѣздки должно дѣлать не менѣе 20 верстъ; переходы—отъ 40 до 60. Изъ этого видно, что конницу, какъ и пѣхоту, лучше оставлять въ одномъ и томъ же гарнизонѣ на сроки, по возможности непродолжительные. Само собою разумѣется, что дать возможность конницѣ втянуться въ подобную работу съ пользою, а не во вредъ людямъ и лошадямъ, можно только при условіи соблюденія самой строгой постепенности въ увеличеніи какъ тяжести вьюка, такъ и продолжительности движенія, а равно и при томъ, чтобы требовать въ мирное время отъ лошади не болѣе того, что нужно, дабы ее укрѣпить, а не надорвать или обезножить.

Къ кавалерійской гимнастикѣ должно отнести также наскакиваніе лошадей для атаки. Въ этомъ отношеніи конница должна быть доведена до того, чтобы могла проскакать около двухъ тысячъ шаговъ.

Боевые люди считаютъ такой предѣлъ не только возможнымъ, но необходимымъ. Маршалъ Саксонскій положительно говоритъ: «Эскадронъ, который не въ состояніи пронестись въ карьеръ двѣ тысячи шаговъ не разрываясь, для войны не годится. Это главное условіе: если ваша конница въ состояніи ему удовлетворить, она хороша, и все прочее покажется ей легкимъ». Прусская конница Циттена и Зейдлица, по свидѣтельству современниковъ, была доведена до этого состоянія, и при

немъ понятны тѣ невѣроятные удары, которые наносила она на полѣ сраженія. Такъ, въ сраженіи при Гогенъ-Фридбергѣ (1745 г.) полкъ драгунъ 10-ти эскадроннаго состава разбилъ 31 батальонъ, взялъ 2,000 плѣнныхъ, 66 знаменъ и 5 орудій, потерявъ самъ 28 человекъ убитыми и 66 ранеными.

При нынѣшней дѣйствительности пѣхотнаго огня наскоки на лошадей до показаннаго предѣла является условіемъ еще болѣе необходимымъ, нежели во времена Фридриха.

Главнѣйшая обязанность часоваго въ сторожевой цѣпи (пѣ- шаго или коннаго, все равно) состоитъ въ томъ, чтобы сквозь цѣпь никого не пропускать. Объ этомъ мало знать говорить; нужно умѣть дѣлать. Единственное средство подготовить къ послѣд- нему въ мирное время заключается въ томъ, чтобы ктонибудь дѣйствительно пытался прокрадываться сквозь цѣпь, а обучаемые сторожевой службѣ слѣдили, чтобы этого не позволить. Только такимъ путемъ можно вызвать у людей ту степень вниманія, которая требуется въ сторожевой цѣпи.

Подготовка къ сторожевой службѣ на мѣстѣ.

Безъ этого разстановка сторожевой цѣпи въ мирное время обращается въ отбываніе скучной и совершенно непоучительной формальности. Для практики въ непропусканіи можно употребить слѣдующій приемъ въ эскадронѣ: каждый полуэскадронъ образуетъ кругъ изъ постовъ въ три — четыре человека; постъ отъ поста на первыхъ упражненіяхъ на 100 — 150 шаговъ. Расстояніе между кругами полуэскадроновъ не болѣе 200 шаговъ. Въ каждомъ полуэскадронѣ отдѣляется по 4 или 5 человекъ изъ самыхъ ловкихъ и хитрыхъ людей, пѣшкомъ, а внутри круга кладутся какіянибудь легкія военныя вещи (лядунки, шапки и т. п.). Съ наступленіемъ темноты, пѣшіе люди каждаго полуэскадрона стараются пробраться въ чужой кругъ, къ складу вещей, берутъ изъ него какуюнибудь вещь, какъ доказательство, что дѣйствительно были въ кругѣ, и пробираются назадъ въ свой полуэскадронъ. Если ктонибудь изъ прокрадывающихся замѣченъ часовыми, то они его поворачиваютъ назадъ; если замѣченъ уже бывшій въ кругѣ, то онъ отдаетъ взятую вещь тому, кто его замѣтилъ, и отпускается въ свой полуэскадронъ. Когда вниманіе людей окрѣпнетъ, расстояніе между постами слѣдуетъ доводить до 400—500 шаговъ. Складъ вещей внутри круга нужно дѣлать у какогонибудь примѣтнаго мѣста, чтобы его въ темнотѣ можно было отыскать.

Для практики въ развѣдывательной службѣ на ходу, должно осуществить обученіемъ ту же самую мысль, т. е., желая научить человека разыскивать непріятеля, изслѣдовать мѣстность, должно и мирныя занятія по этому предмету вести такъ, чтобы ему приходилось что-нибудь разыскивать или замѣчать.

Практика въ сторожевой и развѣдывательной службѣ на ходу.

Для этого, первый приемъ: эскадронный командиръ выѣзжаетъ въ поле съ офицерами и унтеръ-офицерами и предвѣряетъ, чтобы они замѣчали по дорогѣ и въ стороны, насколько глазъ хватить, все то, что обращаетъ на себя вниманіе, до послѣднихъ мелочей *) и самъ дѣлаетъ то же самое. Проѣхавъ съ версту или полторы, останавливается и переспрашиваетъ нѣсколькихъ, кто что замѣтилъ; при этомъ поправляетъ пропуски и самъ признается, если что пропустилъ. Сдѣлавъ такимъ образомъ въ кругъ верстъ пять—шесть **), эскадронный командиръ даетъ своимъ помощникамъ по обученію эскадрона полное понятіе о степени и характерѣ вниманія, требуемаго въ разъѣздной службѣ. Вторая такая же поѣздка дѣлается съ людьми эскадрона, разбитыми на группы, по числу офицеровъ и унтеръ-офицеровъ, участвовавшихъ въ первой поѣздкѣ. Возобновляя это упражненіе каждый разъ, какъ другія занятія позволятъ, можно дѣйствительно достигнуть того, что запоминаніе всего, отражающагося въ глазѣ человѣка, обратится ему въ привычку.

Второй приемъ. Людей, подготовленныхъ такимъ образомъ, посылать въ разъѣздъ, но опять давая имъ видимую цѣль для розыска. Для этого, за полчаса или за часъ до выступленія разъѣзда, высылаются по направленію его движенія пѣшие и конные, и прячутся по сторонамъ дороги приблизительно въ полуверстной полосѣ вправо и влѣво отъ нея. Пѣшимъ, кромѣ того можно давать какія нибудь старыя военныя вещи, для оставленія въ такихъ мѣстахъ, гдѣ можно ихъ отыскать только при тщательномъ [осмотрѣ ***). Разъѣзду дается задача осмотрѣть извѣстный кругъ и разыскать спрятанныхъ на немъ людей и вещи. Открытые люди присоединяются къ тѣмъ, кто ихъ открылъ, а пропущенные выходятъ сами послѣ того, какъ цѣпь мимо ихъ проѣдетъ, замѣчаютъ, кто ихъ пропустилъ, и слѣдуютъ за цѣпью. Затѣмъ остановка и разборъ исполненія задачи; похвалить, кто былъ внимателенъ, пристыдить зѣвака. Въ числѣ спрятавшихся хорошо быть самому эскадронному командиру: выбравъ удобное мѣсто, и зная приблизительно, гдѣ кто спрятанъ, онъ можетъ судить и о томъ, толково ли разъѣздъ былъ веденъ, и получить случай поощрить того, кто его найдетъ.

Третій приемъ. Согласованіе движенія нѣсколькихъ разъѣздовъ дѣлается по предъидущему. Только должно обращать особенное вниманіе на то, чтобы между цѣпями сосѣднихъ разъѣздовъ не было про-

*) Отдѣляющаяся дорога, мостъ, грунтъ, пасущаяся скотина или птица, мастъ, работающій или проѣзжающій человѣкъ, на чемъ работаетъ или проѣхалъ; что на возу лежало; вращенный возъ или нѣтъ, колеса кованныя или нѣтъ; въ чемъ проѣзжій былъ одѣтъ; какая сбруя, какая мошадь; отдѣльный камень или дерево; болотовина, гора: однимъ словомъ все, что только можетъ обратить вниманіе.

**) Больше дѣлать нельзя на первыхъ порахъ, ибо съ непривычки вниманіе при этомъ упражненіи утомляется весьма сильно.

***) Подъ мостомъ, на деревѣ, въ канавѣ, въ кустахъ и т. п.

рывовъ, почему и прятать людей слѣдуетъ преимущественно въ мѣстахъ, гдѣ кончается полоса, осматриваемая однимъ разѣздомъ и начинается полоса, осматриваемая другимъ. Эскадронъ долженъ быть доведенъ до того, чтобы свободно изслѣдовалъ полосу въ пять—шесть верстъ шириною, на самой закрытой мѣстности. Полкъ—полосу верстъ въ 25—30.

По мнѣнію де-Брака, кавалерійскій офицеръ для своей части долженъ быть лекаремъ, ветеринаромъ, сѣдельникомъ, сапожникомъ, хлѣбопекомъ, кузнецомъ и, наконецъ, лицомъ къ лицу съ непріателемъ, первымъ солдатомъ. Это требованіе не покажется страннымъ, если взять въ расчетъ, что на войнѣ часто приходится давать самостоятельныя назначенія самымъ слабымъ кавалерійскимъ отрядамъ, отдѣляя ихъ отъ своихъ частей надолго и на значительныя разстоянія.

Вотъ что совѣтуетъ де-Бракъ для достиженія этого идеала *): «Кавалерійскій офицеръ долженъ употреблять все свободное время для ознакомленія со своимъ дѣломъ до малѣйшихъ подробностей, дабы умѣть дѣлать все то, что дѣлаетъ солдатъ; командиръ полка долженъ удостовѣряться отъ времени до времени, умѣетъ ли офицеръ чистить лошадь, оружіе и сбрую: «нельзя командовать тѣмъ, чего не знаешь».

«Кто хочетъ быть офицеромъ, достойнымъ этого званія, пусть сближается съ людьми, у которыхъ онъ можетъ поучиться; пусть посѣщаетъ людскіе и конскіе лазареты во время обхода медиковъ и ветеринаровъ, и слѣдитъ за ихъ перевязками; пусть не упускаетъ случая поговорить съ людьми опытными и дѣльными, съ солдатами, бывшими на войнѣ, если такіе есть въ полку или въ гарнизонѣ, гдѣ онъ находится; пусть почаще заглядываетъ въ мастерскія, гдѣ дѣлаютъ и исправляютъ сбрую, одежду и оружіе, и присматривается, какъ это слѣдуетъ дѣлать; пусть, отбросивъ ложный стыдъ, самъ поработаетъ: всѣ эти знанія въ военное время ему пригодятся, ибо при назначеніяхъ для командованія отдѣльными партіями, они дадутъ ему преимущество передъ всѣми прочими.

«Если ему придется быть въ одномъ гарнизонѣ съ частями

Образованіе
офицеровъ.

*) См. *Avantpostes de cavalerie légère*. Эта книжка должна бы быть настольною для всякаго кавалериста: такъ она проникнута любовью къ кавалерійскому боевому дѣлу, такъ богата въ высшей степени дѣльными практическими замѣтками о немъ.

другихъ родовъ оружія, то этимъ непремѣнно слѣдуетъ воспользоваться, чтобы ознакомиться съ фортификаціонными сооруженіями, съ занятіями артиллеріи на ея полигонахъ, съ эволюціями пѣхоты. Только при этомъ онъ въ состояніи будетъ судить о большемъ или меньшемъ удобствѣ атаки и обороны, объ отношеніяхъ родовъ оружія между собою, принимая въ расчетъ быстроту построеній, дальность стрѣльбы, и пр., и пр.

«Если на границѣ, или во время перемирія, иностранныя войска находятся по близости, пусть онъ приглядывается къ нимъ на аванпостахъ, на бивакахъ, въ казармахъ, на ученіяхъ; пусть замѣчаетъ то, что у нихъ лучше чѣмъ у насъ, и что полезно было бы перенять».

Въ другомъ мѣстѣ:

«Привычка судить о состояніи здоровья людей и лошадей; знаніе простыхъ врачебныхъ средствъ, примѣнимыхъ въ случаяхъ чаще встрѣчающихся; ежедневный и самый тщательный осмотръ сбруи; умѣнье вовремя ее исправить; умѣнье вовремя запастись всѣмъ необходимымъ для человѣка и лошади, но безъ обремененія послѣдней; толковая укладка вьюка; равномерность аллюра при походныхъ движеніяхъ; хорошій выборъ бивачныхъ мѣстъ; непрерывное вниманіе ко всему тому, что можетъ касаться здоровья лошадей; указаніе средствъ обойтись, временно, безъ кузнеца; умѣнье вовремя поѣсть и выспаться; изученіе нравственныхъ свойствъ своихъ подчиненныхъ; дисциплина, ни на минуту неослабляемая, что одно мѣшаетъ резонерству солдатъ въ военное время, когда имъ нечего бояться карцера; вниманіе къ тому, чтобы беречь силы лошади; личный и постоянный примѣръ въ самыхъ трудныхъ положеніяхъ; способность внушить довѣріе къ себѣ и умѣнье увлечь, фанатизировать людей, вотъ что, въ соединеніи съ храбростью, военнымъ взглядомъ, быстротою соображенія на полѣ сраженія, дѣлають офицера дѣйствительно выходящимъ изъ ряда.

«Кавалерійскому офицеру столь же необходимо умѣть рисовать, какъ и писать, ибо иногда двумя черточками можно больше выразить, чѣмъ исписавъ двѣ страницы».

«Рисованіе представляетъ и другую громадную выгоду въ военномъ отношеніи, ибо оно пріучаетъ внимательно вглядываться,

опредѣлять разстоянія, свойства мѣстности и даже образно передать то, что видѣлъ *)).

Все сказанное здѣсь, за исключеніемъ относящагося къ чисто кавалерійской специальности, должно составлять предметъ постоянныхъ занятій и пѣхотнаго офицера, преданнаго своему дѣлу.

Боевые и походные порядки эскадрона и полка.

Для похода и для сосредоточеннаго расположенія въ бою внѣ выстрѣловъ, въ конницы, какъ и въ пѣхотѣ, необходимы колонны.

Такъ какъ исключительное назначеніе конницы въ боевомъ смыслѣ, составляютъ атаки, то выгоднѣйшій для кавалерійской части боевой порядокъ будетъ тотъ, который, способствуя возможному развитію быстроты движенія, въ то же время позволяетъ принять участіе въ ударѣ большому числу всадниковъ. Имѣя въ виду, что кавалерійскія свалки мгновенны и что люди, которые стояли бы сзади (какъ въ колоннѣ), не успѣли бы принять участія въ ударѣ, должно принять развернутый строй порядкомъ для атаки, наиболѣе соответствующимъ свойствамъ конницы.

Но успѣхъ атаки зависитъ преимущественно отъ выбора минуты; слѣдовательно, чтобы не упустить ее, потерявъ время на развертываніе, иногда должно атаковать и въ колоннахъ. Такъ какъ въ успѣхѣ конницы все держится даже не на минутахъ, а на мгновеніяхъ, ясно, что свобода отношенія къ формѣ строя въ конницѣ можетъ быть даже необходимѣе, нежели въ пѣхотѣ.

Такой взглядъ на форму строя въ конницѣ долженъ быть развитъ тѣмъ болѣе, что иногда и мѣстность не позволяетъ развернуться; что непріятель, надѣясь на это, считаетъ атаку невозможною, и именно по этому сдаетъ, если она будетъ произведена въ такомъ строѣ, въ какомъ онъ ее никакъ не ожидалъ **).

*) Изъ всего сказаннаго видно, что подъ «рисованіемъ» де-Бракъ разумѣетъ собственно черченіе и съѣмку.

**) Испанцы, въ числѣ 10 или 12 тысячъ, расположились для обороны горнаго перевала Сомо-Сиерра слѣдующимъ образомъ: 16 орудій, помѣщенныя на самомъ перевалѣ, обстрѣливали скать, по крутизнамъ своей весьма благоприятный для обороны; по сторонамъ батареи стояла пѣхота ярусами въ линіяхъ; позиція была усилена укрѣпленіями.

На разсвѣтъ три французскіе батальона атаковали правый испанскій флангъ

Кавалеристъ, имѣя постоянно въ виду, что главный перевѣсъ его надъ противникомъ держится на воображеніи, прежде всего долженъ стараться о томъ, чтобы его ошеломить. Какъ только эта цѣль достигнута, онъ господинъ поля сраженія.

Изъ сказаннаго видно, что конница можетъ атаковать какъ въ развернутомъ строю, такъ и въ колоннахъ; что кавалерійскіе начальники должны быть воспитаны такъ, чтобы дождавшись минуты для удара, прежде всего думали о томъ, чтобы ее не упустить, и потомъ уже о формѣ строя.

Наконецъ, принимая въ соображеніе, что сомкнутость всегда стѣсняетъ движенія и дѣйствія одиночныхъ всадниковъ, увидимъ, что въ тѣхъ случаяхъ, гдѣ непріятель не представляетъ сомкнутости, можемъ съ большою выгодною отказаться отъ нея и мы, т. е., прибѣгать противъ подобнаго непріятели къ атакѣ въ разсыпную.

Такъ какъ при быстротѣ движенія первымъ условіемъ является, если не отсутствіе препятствій на мѣстности, то по крайней мѣрѣ предварительное о нихъ извѣщеніе, то для полученія послѣдняго необходимою принадлежностью всякаго коннаго строя въ бою является разсыпной строй наѣздниковъ, которые, предшествуя движенію своей части, должны заблаговременно давать знать ей о всѣхъ, лежащихъ на направленіи движенія, препятствіяхъ и убираются только передъ самой атакой. Кромѣ этой, наѣздники имѣютъ и другія обязанности, о которыхъ будетъ сказано ниже; но эти послѣднія далеко не такъ важны, какъ указанная.

Точно также какъ въ пѣхотѣ и въ конницѣ основные типы строевъ, переходы изъ одного строя въ другой и команды опредѣляются строевымъ уставомъ; точно также по утвержденіи въ ономъ, необходима

три—лѣвый и три направились по дорогѣ къ центру: при послѣднихъ было 6 орудій. Батальоны, назначенные для атаки фланговъ, развернулись и открыли огонь (признакъ, какъ извѣстно уже, плохой); въ это время прибылъ Наполеонъ. Онъ осмотрѣлъ позицію; увидѣлъ, что пѣхота не имѣетъ никакого успѣха; густой туманъ и дымъ закрывали подступы къ позиціи. Вдругъ, какъ бы по вдохновенію, Наполеонъ приказалъ одному изъ уланскихъ полковъ своей гвардіи двинуться справа по четыре по дорогѣ и атаковать батарею. Губительный огонь орудій привелъ первый эскадронъ въ безпорядокъ; но командиръ поля мгновенно собралъ уланы, — и весь полкъ, покровительствуемый дымомъ и туманомъ, достигъ до вершинъ горы. Испанская пѣхота, сдѣлавъ по уланамъ залпъ, очистила укрѣпленія и бросилась назадъ; такъ что когда уланы напали на батарею, вся испанская пѣхота уже бѣжала, бросивъ оружіе и обозъ.

практика въ уставѣ прикладномъ: даже болѣе необходима нежели въ пѣхотѣ, ибо въ конницѣ способность быстро оцѣнивать положеніе и быстро рѣшаться, еще важнѣе чѣмъ въ пѣхотѣ. А эти качества можно развить въ себѣ только путемъ практики въ прикладномъ уставѣ.

Умѣнье сберечь силы лошади составляетъ одно изъ первыхъ качествъ кавалерійскаго начальника въ бою. По вѣрному, хотя и фигурному, выраженію Пеница, «конница на усталыхъ лошадяхъ—то же что батарея, разстрѣлявшая свои заряды», т. е., собственно говоря, на ту минуту ни къ чему не годится. По этому, одну изъ главныхъ заботъ кавалерійскаго офицера должно составлять развитіе въ себѣ способности: 1) не прибѣгать безъ надобности къ усиленнымъ аллюрамъ, и въ то же время не задумываясь рѣшаться на самое форсированное движеніе, если на то получено приказаніе, или если онъ самъ замѣтилъ, что цѣль того стоитъ; 2) умѣть во-время спѣшить евою часть, чтобы облегчить спины лошадей. Относительно этого предмета здѣсь можно дать только самыя неполныя указанія, ибо въ подобномъ дѣлѣ все зависитъ отъ личнаго навыка и сноровки начальника. Какъ уже извѣстно, въ регулярной конницѣ приняты слѣдующіе аллюры: шагъ, рысь, галопъ и карьеръ. Шагъ употребляютъ при всѣхъ движеніяхъ, которыя не требуютъ особенной быстроты исполненія. Рысь—для перехода изъ строя въ строй и для передвиженій на значительныя разстоянія, требующихъ быстроты, такъ какъ этотъ аллюръ неутомительный. Галопъ—для перестроеній и для плавнаго перехода, при атакѣ, въ карьеръ. Карьеръ—для перестроеній, требующихъ возможной быстроты (напр. развертываніе фронта передъ атакою) и при атакѣ, въ послѣднія мгновенія, предшествующія свалкѣ.

Правила для употребленія аллюровъ и основныя эволюціи сомкну- таго строя.

Къ этому должно присоединить еще слѣдующія правила, предписанныя уставомъ:

1) Всѣ повороты отдѣленіями, какимъ бы аллюромъ фронтъ ни шелъ, дѣлаются всегда шагомъ, а заѣзды повзводно, и всѣ построенія преимущественно рысью; галопъ же и карьеръ предписано употреблять въ тѣхъ построеніяхъ, при которыхъ приходится идти довольно долго въ прямомъ направленіи; 2) при всѣхъ движеніяхъ на заднюю шеренгу, т. е., отъ противника, никогда не употребляютъ аллюра выше рыси. Съ этимъ послѣднимъ правиломъ не согласны кавалеристы весьма опытные. Понятно, какія соображенія заставили его ввести въ уставъ: это — желаніе внушить кавалеристамъ убѣжденіе, что быстрое отступленіе позорно, что даже и мысли, будто можно быстро отступать, порядочный кавалеристъ допускать не долженъ.

Какъ эта мысль ни почтенна, но осуществленіе ея, принятое уставомъ, не соотвѣтствуетъ практикѣ боеваго дѣла и духу конницы.

Во первыхъ, въ бою, предполагая неудачную атаку, исполненіе этого правила невозможно; да если бы даже и было возможно, то осталось бы все же невыгоднымъ, ибо медленное отступленіе части повело бы къ тому, что непріятель ее нагналъ бы и разстроилъ въ конецъ; во вторыхъ, для того, чтобы можно было повторить ударъ, необходимо части опрокинутой собраться и устроиться, а для этого нужно выйти изъ сферы вліянія противника, и чѣмъ скорѣе это сдѣлать, тѣмъ лучше.

Повороты и
заѣзды.

Основная разница эволюцій кавалерійскихъ отъ пѣхотныхъ заключается въ томъ, что въ конномъ строю всадники дѣлаютъ повороты не каждый самъ по себѣ, а не менѣе какъ по три. Происходитъ это отъ того, что лошадь въ глубину занимаетъ втрое болѣе мѣста, нежели по фронту; слѣдовательно поворотъ можетъ сдѣлать не менѣе какъ то число лошадей, которое столько же занимаетъ по фронту, сколько и въ глубину, т. е. три. И такъ, въ конницѣ собственно нѣтъ поворотовъ, а есть только заѣзды, соотвѣтствующіе въ пѣхотѣ захожденіямъ. Слѣдовательно конная сомкнутая шеренга, повороченная направо или налево, составитъ колонну справа или слева по-три. Строй изъ двухъ шеренгъ, повороченный направо или налево, составитъ колонну по-шесть, ибо каждая шеренга заѣдетъ по-три. Въ этомъ заключается причина расчета коннаго строя на отдѣленія, по три ряда въ каждомъ.

Заѣзды собственно исполняются не менѣе какъ взводами, причина этого будетъ объяснена въ своемъ мѣстѣ. Заѣзды соотвѣтствуютъ пѣхотнымъ захожденіямъ, и для конницы приняты двухъ видовъ: на твердой (или неподвижной) и на подвижной оси. Ось заѣзда составляетъ всадникъ, находящійся на внутреннемъ флангѣ заѣзда: въ первомъ случаѣ онъ остается на своемъ мѣстѣ, и только перемѣняетъ постепенно положеніе лошади, по мѣрѣ того, какъ заѣзжаетъ строй; во второмъ же онъ подается вмѣстѣ съ прочими, описывая небольшую дугу.

Если заѣздъ дѣлается въ одно время двумя или болѣе частями, или хотя бы и одной, но въ карьеръ, то какъ съ мѣста, такъ и на ходу онъ исполняется всегда на твердой оси; если же заѣздъ дѣлается послѣдовательно одной частью за другой, какъ то имѣетъ мѣсто наприм. при перемѣнѣ направленія въ колоннѣ, тогда онъ исполняется на подвижной оси, дабы частямъ, идущимъ сзади, не пришлось приостанавливать движенія на то время, пока передняя совершаетъ заѣздъ.

Разница между пѣхотными захожденіями и конными заѣздами та, что исполненіе первыхъ весьма затруднительно, по причинѣ медленности движенія пѣхоты и тонкости ея строя, вслѣдствіе чего захожденій въ пѣхотномъ уставѣ по возможности стараются избѣгать; исполненіе же заѣздовъ весьма легко, благодаря тому, что по быстротѣ движенія, заходящій флангъ можетъ увеличить аллюръ безъ затрудненія; и тому еще, что кавалерійскій строй, въ сравненіи съ пѣхотнымъ, весьма глубокъ: одна шеренга занимаетъ въ глубину три, а двѣ—семь шаговъ.

Развернутый строй эскадрона.

Эскадронъ строится въ двѣ шеренги. Задняя шеренга становится за переднюю, на шагъ дистанціи. На той же дистанціи передъ первой шеренгой становятся взводные командиры; а за задней—замыкающіе унтеръ-офицеры. Взводы отдѣляются одинъ отъ другого фланговыми унтеръ-офицерами. Принимая эскадронъ состоящимъ изъ 120—150 всадниковъ и взявъ въ расчетъ, что пять лошадей занимаютъ по фронту по крайней мѣрѣ шесть шаговъ, получимъ протяженіе фронта эскадрона отъ 70—90 шаговъ. Въ глубину, съ офицерами передъ строемъ и съ замыкающими унтеръ-офицерами, онъ займетъ около 15 шаговъ, т. е. 12 шаговъ займутъ въ глубину четыре лошади и по шагу дистанціи между линіей офицеровъ, шеренгами и замыкающими унтеръ-офицерами (черт. 28).

Естественныя конницы строятся для атаки въ одну шеренгу. Въ частяхъ регулярной конницы въ минуту свалки происходитъ почти то же, и вслѣдствіе убыли всадниковъ и лошадей отъ непріятельскаго огня, и вслѣдствіе быстроты движенія, при чемъ ряды неминуемо раздаются. Люди второй шеренги, занимая образующіеся отъ этихъ причинъ интервалы, способствуютъ сохраненію сомкнутости строя и въ то же время онъ обращается почти въ одношереножный. Одношереножный же строй естественныхъ конницъ обращается при атакѣ уже совершенно въ разсыпной. Такъ какъ всякій иррегулярный всадникъ, ловко владѣя оружіемъ и ко-

Черт. 28.

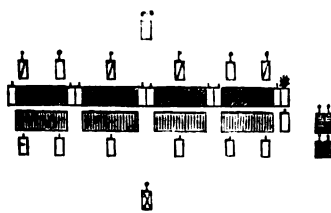

немъ, не только не избѣгаетъ встрѣчи съ противникомъ одинъ на одинъ, но ищетъ ея, то при этомъ понятно, почему въ естественныхъ конницахъ остановились на одношереножномъ строѣ, при которомъ сомкнутость невозможна. Въ регулярныхъ конницахъ недостатокъ одиночной ловкости приходится вознаграждать сомкнутостью.

Слѣдовательно, предполагая что когда нибудь въ регулярныхъ конницахъ одиночное образованіе всадника будетъ доведено до той степени, на какой оно находится въ естественныхъ, переходъ первыхъ къ одношереножному строю не невозможенъ. Наконецъ къ одношереножному строю въ регулярной конницѣ можетъ привести и война, которая быстро уменьшаетъ численный составъ эскадроновъ: при такомъ условіи, чтобы они не были слишкомъ коротки въ двухшереножномъ строю, лучше ихъ строить въ одну шеренгу. По этому и въ мирное время было бы не бесполезно, хотя изрѣдка приучать регулярную конницу къ маневрированію въ одношереножномъ строю, дабы и люди, и офицеры не смотрѣли на него, какъ на что-то для нихъ невозможное.

Первоначальное расположеніе эскадрона, при которомъ взводы, отдѣленія и люди въ отдѣленіяхъ стоятъ по порядку своихъ номеровъ, составляетъ прямой или нормальный порядокъ, въ отличіе отъ обратнаго, который получается послѣ поворота или заѣзда кругомъ, и при которомъ какъ порядокъ номеровъ частей, такъ и фланги, которыми они другъ къ другу примыкають, переменяются.

Примѣчаніе. Такъ, напр., послѣ заѣзда повзводно кругомъ, на правомъ флангѣ прійдется четвертый взводъ, на лѣвомъ первый; младшіе взводы будутъ примыкать къ старшимъ не правыми своими флангами, а лѣвыми. Тоже самое при поворотахъ отдѣленіями, въ которыхъ на правыхъ флангахъ прійдутся не первые нумера, а третьи и т. д. Изъ этого видно также, что при заѣздахъ повзводно кругомъ изъ прямого порядка ближе къ неприятелю будетъ не первая, а вторая шеренга.

Эволюціи раз-
вернутого
строя.

Развернутый эскадронъ обучается: движенію развернутымъ строемъ впередъ, всѣми аллюрами; назадъ, — только шагомъ и рысью; атакѣ; поворотамъ; заѣздамъ повзводно, по-полуэскадронно и цѣлымъ эскадрономъ, движенію въ полъ-оборота, рассыпанію и сбору; перестроенію въ колонны.

Такъ какъ движеніе впередъ, съ полнымъ сохраненіемъ строй-

ной сомкнутости, нужно для атаки, то приучение къ нему, въ особенности на быстрыхъ аллюрахъ, должно обращать на себя особенное вниманіе. Кавалерійское движеніе фронтомъ должно удовлетворять тѣмъ же условіямъ, что и пѣхотное, т. е., строй долженъ представлять прямую линію, не тѣсниться и не разрываться. Соблюденіе перваго изъ этихъ условій лежитъ преимущественно на офицерахъ; втораго и третьяго—на унтеръ-офицерѣ, находящемся на флангѣ равненія, который, при движеніи, долженъ держать направленіе, строго перпендикулярное къ линіи фронта. При движеніи, въ видахъ сохраненія той же сомкнутости, полагается правиломъ: переходы изъ аллюра въ аллюръ дѣлать по возможности плавно; всѣ ошибки, какъ и въ пѣхотѣ, исправлять по возможности исподоволь, постепенно, а не бросаясь.

Какъ и въ пѣхотѣ, въ конницѣ слѣдуетъ обратить особенное вниманіе на выдержку даннаго направленія. Для этого также слѣдуетъ давать для направленія какой нибудь рѣзко видимый предметъ и слѣдить, чтобы эскадронъ шелъ прямо на него, не отклоняясь ни вправо, ни влѣво. Отъ времени до времени слѣдуетъ мѣнять пунктъ направленія. Это очень важно, ибо приучаетъ и офицеровъ и людей помнить избранную цѣль и, не забывая равненія, думать болѣе о направленіи; безпредметныя движенія тѣмъ неудобны, что не возбуждаютъ никакой мысли о направленіи, а между тѣмъ его весьма важно выдерживать при атакѣ.

Повороты на четвертую часть и на полъ-круга дѣлаются всегда, какъ сказано, шагомъ; по окончаніи поворота эскадронъ, по командѣ прямо, продолжаетъ идти аллюромъ, которымъ шелъ до поворота.

При поворотѣ кругомъ первоначальный порядокъ, въ которомъ люди стоятъ, нарушается и всѣ офицеры эскадрона остаются позади, слѣдовательно почти лишаются возможности управлять своими людьми именно тогда, когда это всего нужнѣе, т. е. при отступленіи. По этому, хотя поворотамъ кругомъ и обучаютъ *), но должно помнить, что въ бою они весьма невыгодны, и что имъ всегда слѣдуетъ предпочитать заѣзды. При заѣздѣ повзводно кругомъ (черт. 29), взводные командиры придутся впереди эскадрона, эскадронный командиръ сзади; слѣдовательно сохраняется удоб-

*) Обученіе поворотамъ кругомъ, можно бы безъ особеннаго ущерба дѣлу и не вести далѣе взводнаго ученія.

Черт. 29.

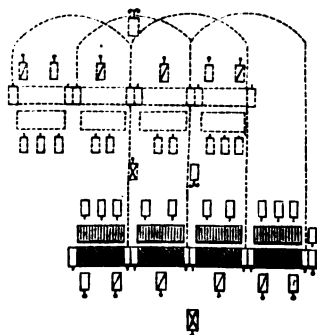

ство управления и кромѣ того от-носительное расположеніе людей въ каждомъ взводѣ не нарушается. По этому быстрое и правильное исполненіе заѣздовъ составляетъ въ обученіи эскадрона предметъ столь же важный, какъ и движеніе въ прямомъ направленіи.

Заѣзды въ конницѣ имѣютъ еще другое, весьма важное значеніе,

служа для быстрой перемѣны фронта. Фланги конницы слабѣ пѣхотныхъ *); слѣдовательно уклоненіе ихъ отъ удара или нанесеніе удара во флангъ непріятелю, должно составлять одну изъ главнѣйшихъ заботъ кавалерійскаго начальника; заѣздомъ достигается то или другое.

Заѣзды частями, меньшими взводовъ, невозможны безъ нарушенія порядка размѣщенія офицеровъ и замыкающихъ унтеръ-офицеровъ потому, что для заѣзда, точно также какъ и для поворота, нужно, чтобы заѣзжающая часть занимала по фронту не менѣе того, что она занимаетъ въ глубину. Припомнимъ, что глубина коннаго строя — 15 шаговъ, станетъ ясно, что заѣзжающая часть и по фронту должна занимать не менѣе этого протяженія; а это и составить взводъ 12-ти ряднаго состава. Изъ этого видно также, что взводная эскадронная колонна, получаемая послѣ заѣзда повзводно направо или налево, есть колонна и на полныхъ дистанціяхъ, и густая вмѣстѣ, ибо дистанціи въ ней равны протяженію фронта частей, и въ то же время сомкнуть ее нельзя (черт. 30).

Черт. 30.

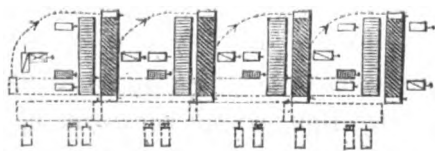

При числѣ рядовъ, меньшемъ 12, заѣзды возможны только съ нарушеніемъ обычнаго порядка размѣщенія унтеръ-офицеровъ и офицеровъ, которые въ подобномъ случаѣ должны располагаться на флангахъ своихъ взводовъ; по этому

*) По отсутствію стойкости в потому, что охватъ фланга видѣнъ всей линіи, вслѣдствіе того, что всадникъ сидитъ высоко.

въ эскадронахъ слабого состава, заѣздамъ повзводно слѣдуетъ предпочитать заѣздъ по-полуэскадронно (черт. 31).

Заѣздъ поэскадронно на всѣхъ аллюрахъ необходимъ для перемѣны фронта, при дѣйствіи эскадрона какъ отдѣльно, такъ и въ составѣ линіи изъ нѣсколькихъ эскадроновъ.

Движеніе коннаго строя въ полъоборота также неудобно, какъ и въ пѣхотѣ, но ему слѣдуетъ обучать, ибо въ боевыхъ эволюціяхъ къ нему приходится прибѣгать, хотя и на самыя незначительныя разстоянія. При перемѣщеніяхъ же на болѣе или менѣе длинныя разстоянія движенія полуоборотомъ замѣняются облическими движеніями повзводно.

Напр. чтобы эскадрону, стоящему въ А, передвинуться на 500 шаговъ разстоянія, въ Б, онъ исполнить это, заѣхавъ повзводно въ полъоборота направо (черт. 32).^{*}

Приманіе въ конницѣ необходимо для того, чтобы разорвавшійся на ходу строй сомкнулся, или стѣснвшійся раздался, и потому обученіе этому движенію на мѣстѣ и цѣлымъ эскадрономъ боеваго основанія не имѣеть.

Необходимую принадлежность всякаго коннаго строя въ бою, какъ уже сказано, составляетъ цѣпь наѣздниковъ, которая осматриваетъ мѣстность *) и не позволяетъ отдѣльнымъ всадникамъ непріятельскимъ подсакивать къ нашему сомкнутому

Черт. 31.

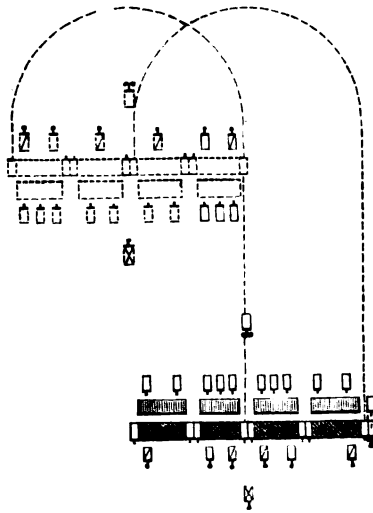

Черт. 32.

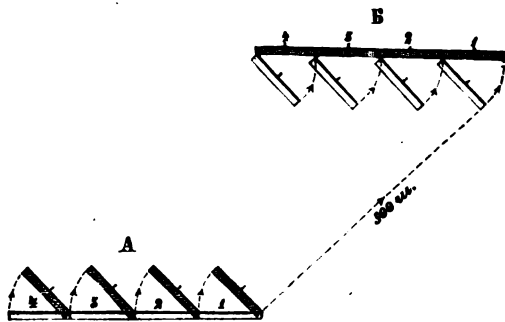

*) Это главнѣйшее ея назначеніе.

строю съ тѣмъ, чтобы его тревожить и высматривать его силы и расположеніе.

Въ конницѣ осмотръ мѣста передъ атакою еще болѣе важенъ, нежели въ пѣхотѣ: по причинѣ быстроты движенія, самыя незначительныя препятствія, которыя не имѣютъ никакого почти вліянія на атаку пѣхоты, могутъ обратить въ ничто атаку конницы, если она наткнется на эти препятствія неожиданно. Наѣздниковъ полагается въ каждомъ взводѣ по четыре.

Само собою разумѣется, что наѣздники должны быть по одиночному развитію и по добротности, лучшіе всадники въ эскадронѣ.

Атака.

Рѣшимость довести атаку до конца во что бы то ни стало, выборъ минуты для удара, сомнѣнность и быстрота составляютъ первостепенныя условія успѣха конной атаки. Первое зависитъ отъ всѣхъ офицеровъ эскадрона, которые въ конницѣ суть вмѣстѣ начальники и первые солдаты, т. е., должны быть образцомъ для своихъ подчиненныхъ и по ловкости на конѣ, и по храбрости, не знающей препонъ даже тамъ, гдѣ повидимому грозитъ вѣрная гибель; при подобномъ офицерскомъ кадрѣ, эскадронъ не можетъ быть плохъ въ атакѣ.

Выборъ минуты для удара въ отдѣльномъ эскадронѣ зависитъ отъ эскадроннаго командира и составляетъ принадлежность боеваго опыта, личныхъ способностей и мирнаго воспитанія: послѣднее на столько, на сколько въ этотъ выборъ входитъ оцѣнка разстояній до непріятели.

Беззавѣтная рѣшительность, кромѣ боевой жизни, можетъ быть развита въ офицерахъ и въ людяхъ воспитаніемъ и отчасти соответственными упражненіями въ мирное время.

Сомнѣнность при ударѣ достигается привычкою маневрировать въ сомкнутомъ строю на быстрыхъ аллюрахъ. Наконецъ развитіе наибольшей быстроты именно въ минуту свалки достигается возможнымъ и разумнымъ сбереженіемъ силъ лошади до этой минуты.

Очевидно, что сомнѣнность и быстрота составляютъ условія противоположныя, т. е., что полная сомнѣнность можетъ быть достигнута только не при полномъ развитіи быстроты и, на оборотъ, полная быстрота по необходимости предполагаетъ потерю сомнѣнности.

Постепенная атака на конницу.

Припомнивъ, что дѣлается на полномъ бѣгломъ шагу въ пѣхотной части, не трудно себѣ вообразить, что должно происходить въ конной, гдѣ предѣлъ быстроты по меньшей мѣрѣ вчетверо

больше. Если взять къ этому, что по своимъ свойствамъ конница не можетъ до атаки стоять къ неприятелю близко *), а располагается отъ него не ближе шаговъ 1200, и почти всегда дальше, то станетъ ясно, что съ такого разстоянія она не можетъ начать атаки карьеромъ. Въ противномъ случаѣ къ моменту свалки потерялась бы всякая стройность, да и быстрота уменьшилась бы, по причинѣ утомленія лошадей. По этому, дѣйствуя съ такого дальняго разстоянія противъ конницы, сохранившей сомнѣность, употребляется такъ называемая постепенная атака, состоящая: 1) изъ движенія рысью до сближенія съ противникомъ на 600—800 шаговъ; 2) изъ перехода въ галопъ съ этого разстоянія и въ карьеръ, по сближеніи съ противникомъ на 200 или 300 шаговъ **). Эти разстоянія для перехода изъ аллюра въ аллюръ опредѣлены опытомъ и дѣйствительно способствуютъ соединенію возможнаго разбѣга съ сомнѣностью въ минуту свалки.

При постепенной атакѣ на пѣхоту разница будетъ въ томъ только, что движеніе галопомъ должно начинать съ разстоянія шаговъ 1000. Причина разницы съ атакой на конницу заключается въ томъ, что при атакѣ на пѣхоту не столько важна сомнѣность, сколько то, чтобы пространство, находящееся подъ ея огнемъ, пробѣжать возможно скорѣе.

Постепенная атака на пѣхоту.

Само собою разумѣется, что неожиданно очутившись передъ неприятелемъ въ разстояніи шаговъ 400 или 300, нечего соблюдать этой постепенности въ ускореніи движенія, а слѣдуетъ производить атаку съ мѣста въ карьеръ.

Атака съ мѣста.

Выше сказано, что сомнѣность препятствуетъ полному развитію быстроты: ясно, что въ тѣхъ случаяхъ, когда сомнѣность не нужна, т. е., когда неприятель ее не представляетъ, и мы въ свою очередь не только можемъ, должны отказаться отъ нее,

Разсыпная атака.

*) Представляя большую цѣль и не имѣя огня.

***) Уставъ опредѣляетъ эти дистанціи вдвое меньше, по всей вѣроятности считая ихъ до линіи, на которой имѣетъ произойти столкновение. Но такъ какъ въ практикѣ придется опредѣлять разстояніе не до этой воображаемой линіи, а до неприятельскаго фронта, движущагося къ намъ на встрѣчу приблизительно съ такою же скоростью, съ какою идемъ и мы, то уставныя разстоянія для галопы и карьера, во избѣжаніе недоразумѣній слѣдуетъ удвоить. Если предположить, что, сойдясь на 800 шаговъ, оба фронта поднимутъ въ галопъ и пройдутъ каждый по 250—300 шаговъ, онѣ какъ разъ очутятся другъ отъ друга въ разстояніи 200—300 шаговъ, и каждому останется для карьера 100—150 шаговъ, т. е. именно то, что указываетъ уставъ и что едва достаточно для полнаго разгона въ карьеръ.

т. е. рѣшаться на разсыпную атаку. Слѣдовательно разсыпную атаку конница будетъ употреблять: при преслѣдованіи; противъ разсыпнаго строя пѣхоты или конницы непріятельской; противъ батарей. По нашему уставу изъ эскадрона въ разсыпную атаку обыкновенно идетъ половина.

Важность
охвата.

Имѣя въ виду слабость фланговъ, особенно въ конницѣ, конная часть при атакѣ должна всегда стараться охватывать ихъ у непріятели.

Правила относительно равненія и обстановки удара въ конницѣ тѣ же, что и въ пѣхотѣ, т. е., равненіе по переднимъ, обнаженіе оружія только передъ ударомъ, возможно рѣдкое употребленіе въ пустую сигнала, соотвѣтствующаго атакѣ. Только при этихъ условіяхъ порывъ движенія и сила нравственнаго увлеченія въ минуту удара могутъ быть доведены до возможной степени *).

Изъ сказаннаго объ атакѣ видно, до какой степени важную роль въ ней играетъ глазомѣръ; на развитіе его въ конницѣ должно быть обращено особенное вниманіе въ мирное время, и это еще разъ указываетъ на необходимость, при обученіи ея, производства атакъ не иначе, какъ противъ видимыхъ цѣлей, одушевленныхъ (конница или пѣхота) и неодушевленныхъ, съ постояннымъ соблюденіемъ того, чтобы цѣли проходились насквозь, на заднюю или на переднюю шеренгу, безразлично.

При атакѣ конная часть приходитъ въ такой безпорядокъ, что незначительная сомкнутая часть непріятельская можетъ ее опрокинуть. По этому, кромѣ всѣхъ сказанныхъ, однимъ изъ полезнѣйшихъ упражненій мирнаго времени въ конницѣ должно быть признано приученіе ея къ быстрому сбору изъ разсыпнаго строя въ сомкнутый, позади линіи или впе-

*) Вотъ что говоритъ объ этомъ де-Бракъ: всадникъ, задолго до атаки обнажившій саблю, забываетъ, что она у него въ рукѣ и для чего ее должно обнажать: «онъ терлетъ свѣжесть уваженія и энтузіазма къ своему оружію; но если тотъ же всадникъ выхватитъ саблю по эвергической командѣ начальника, въ минуту, когда долженъ дѣйствовать, онъ сжимаетъ ее съ большей силой и рубитъ съ большимъ ожесточеніемъ.

Всадникъ, который атакуетъ, движимъ чувствомъ, близкимъ къ опьяненію; не ослабляйте этого чувства, столь мимолетнаго! Возбудивъ его раньше чѣмъ нужно, вы его убавете. Выхватить саблю, вонзить шпоры въ бока лошади и разрезать врага—должно быть одно!» См. *Avant-postes de cavalerie légère*.

реди ея. Быстрый сборъ впереди линіи бываетъ необходимъ въ случаѣ преслѣдованія, дабы приготовиться ко встрѣчѣ сомкнутой атаки, если у неприятеля есть вторая линія; сборъ позади линіи должно умѣть дѣлать для того, чтобы въ случаѣ неудачи, быстро изготовиться къ новой атакѣ. Въ обоихъ случаяхъ эскадронъ долженъ быть приученъ собираться къ тому мѣсту, гдѣ находится эскадронный командиръ, и строить фронтъ за нимъ въ ту сторону, куда онъ стоитъ лицомъ. Эта эволюція должна быть исполняема безъ всякаго соблюденія обычнаго порядка расположенія всадниковъ въ строю. Сборъ на линіи фронта не имѣетъ значенія въ боевомъ смыслѣ.

Имѣя въ виду мимолетность мгновений, удобныхъ для конной атаки, части этого рода оружія должно приучать слѣдить за начальникомъ такъ, какъ напр., рой слѣдитъ за маткой, и угадывать его намѣренія даже безъ команды, по однимъ его движеніямъ. Это не такъ трудно какъ кажется, ибо командиръ первый даетъ примѣръ, что долженъ дѣлать каждый солдатъ въ его эскадронѣ; слѣдовательно, для движеній и дѣйствій безъ команды нужно только одно: сообразоваться съ его движеніями и дѣйствіями. Въ этомъ отношеніи ученія безъ всякихъ командъ, а только по сигналамъ, или даже и безъ нихъ, могутъ принести огромную пользу: заключаются они въ томъ, что по сигналу командиры начинаютъ движеніе въ ту сторону и тѣмъ аллюромъ какъ по смыслу сигнала слѣдуетъ; люди, глядя на нихъ, исполняютъ тоже, не ожидая команды.

Точно также какъ и въ пѣхотѣ, въ конницѣ наблюденіе за флангами имѣетъ первостепенную важность; и потому командиръ эскадрона, отдѣльно дѣйствующаго, никогда не долженъ упускать изъ виду, освѣщенія фланговъ, употребляя для этого или нѣсколькихъ наѣздниковъ, или же отряжая другихъ людей изъ строя. Сила этихъ развѣдовъ будетъ зависѣть отъ мѣстности на флангахъ; если она открыта на одномъ изъ фланговъ, и на большое разстояніе, или представляетъ какую либо непроходимую преграду, достаточно выслать и одного человѣка, если же она волниста, покрыта кустами, лѣсомъ и т. п., тогда и отдѣленіе не мало выслать. Разстояніе, на которомъ наблюдательные фланговые посты (или развѣды) должны держаться отъ фланга эскадрона, не можетъ быть опредѣлено, ибо зависить опять отъ той же мѣстности. Можно положить только, что они должны находиться отъ фланговъ эскадрона не ближе двойного разстоянія, съ котораго производится атака съ мѣста, слѣдовательно не ближе 600—800 шаговъ; а въ большей части случаевъ будутъ гораздо дальше.

Наблюденіе за флангами.

Уставомъ положено, кромѣ наѣздниковъ, имѣть еще такъ называемые «дозоры», по 2 человѣка передъ фронтомъ и въ тылу эскадрона, и по одному на флангахъ. Съ фронта эти дозоры бесполезны, ибо замѣняются наѣздниками; съ тылу не достигаютъ цѣли, ибо едва ли вѣремя да-

дуть знать въ случаѣ появленія тамъ непріятеля, задержать же его они не могутъ; а на флангахъ имѣютъ то неудобство, что даютъ опредѣленную норму на такое распоряженіе начальника, которое не можетъ быть одинаково на всѣ случаи, какъ это объяснено выше. Между тѣмъ отъ сомкнутаго состава эскадрона на эти дозоры отнимается цѣлое отдѣленіе. По этому гораздо цѣлесообразнѣе требовать отъ эскадроннаго командира, чтобы онъ никогда не забывалъ своихъ фланговъ, нежели вводить въ уставъ чисто формальное удовлетвореніе этому требованію. Но пока дозоры не отмѣнены, высылку ихъ должно исполнять точно и неуклонно, какъ и все, предписываемое уставомъ.

Расположеніе и маневрированіе въ развернутомъ строю нѣсколькихъ эскадроновъ.

Когда нѣсколько развернутыхъ эскадроновъ располагаются въ одну линію, между ними необходимо оставлять интервалы, дабы, при движеніи, ошибки въ направленіи одного какого либо эскадрона не передавались всѣмъ остальнымъ. При движеніяхъ быстрыми аллюрами интервалы нужны еще и потому, что при этомъ ряды раздаются; слѣдовательно, если бы интерваловъ не было, фронтъ въ нѣкоторыхъ точкахъ стѣснялся бы до того, что всадники въ этихъ точкахъ лишались бы всякой возможности дѣйствовать. Въ прусской конницѣ время Фридриха Великаго, атаковавшей обыкновенно сплошнымъ строемъ, безъ интерваловъ, стѣсненіе рядовъ доходило иногда до того, что всадниковъ съ лошадьми выпирало на воздухъ, тѣхъ и другихъ калечило: понятно, что при подобной случайности атака не могла быть удачна, ибо тѣснота приводила строй къ полному безпорядку.

Чѣмъ число рядовъ въ эскадронахъ больше, тѣмъ больше они раздаются при быстромъ движеніи и тѣмъ, слѣдовательно, больше должны быть интервалы. На этомъ основаніи у насъ интервалы назначены не въ шагахъ, какъ въ нѣкоторыхъ иностранныхъ конницахъ, а въ частяхъ развернутаго строя, именно взводные; слѣдовательно, они будутъ больше или меньше, въ зависимости отъ большаго или меньшаго числа рядовъ во взводахъ (черт. 33).

Черт. 33.



Линія эскадроновъ можетъ производить тѣ же движенія, что и одинъ эскадронъ; изъ нихъ важнѣйшія останутся, какъ и тамъ: фронтальное движеніе всѣми аллюрами, въ особенности быстрыми, и перемѣны фронта. Разница съ эскадронными эволюціями будетъ происходить отъ увеличенія числа частей, линію составляющихъ, вслѣдствіе чего движенія и расположеніе фронтомъ, будутъ представлять два новыхъ вида — уступами и движеніе и расположеніе въ двѣ линіи.

Уступная форма (черт. 34) въ конницѣ, какъ при располо-

Значеніе уступной формы.

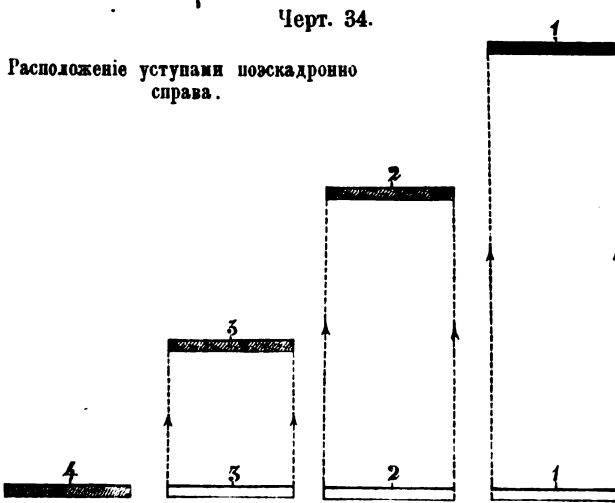

женіи, такъ и при движеніи, играетъ весьма важную роль: она облегчаетъ движенія длинной линіи, даетъ возможность атаковать не всѣмъ фронтомъ, а только частью его; по быстротѣ движенія конницы, можетъ служить ко введенію непріятели въ заблужденіе на счетъ того, какимъ флангомъ мы намѣрены его атаковать; она же служитъ для обезпеченія фланговъ кавалерійской линіи отъ охвата и составляетъ единственную форму строя, изъ которой можно перемѣнить фронтъ кавалерійской линіи въ бою.

Разберемъ по порядку эти свойства уступной формы.

1) При атакѣ цѣлой линіей, неудача одного какого либо эскадрона ведетъ обыкновенно къ тому, что вся линія поворачиваетъ назадъ, ибо противникъ, прорвавшійся въ одномъ мѣстѣ, угрожаетъ флангу сосѣднихъ частей; при атакѣ уступами, неудача передняго уступа нисколько не дѣйствуетъ на уступы, сзади

стоящіе, ибо флангу ихъ ничто не грозитъ, и передъ ними есть мѣсто для разбѣга, пужнаго для того, чтобы атакою выручить опрокинутую часть.

2) Выдвигаясь уступами, положимъ съ праваго фланга, мы показываемъ видъ, будто хотимъ атаковать этимъ флангомъ и притягиваемъ къ нему вниманіе противника; въ то же время, выдвигая быстро поданные назадъ уступы лѣваго фланга, можемъ атаковать тотъ пунктъ линіи непріятеля, на которомъ онъ атаки не ждалъ.

3) Эскадронъ уклоняетъ флангъ, которому грозитъ ударъ, заѣздомъ къ сторонѣ непріятеля; сдѣлать заѣздъ линіею не только изъ нѣсколькихъ, но даже двухъ эскадроновъ—невозможно сразу, по причинѣ длины линіи; слѣдовательно нужно заблаговременно обезпечивать фланги болѣе или менѣе длинной линіи отъ охвата: уступы за флангами представляютъ для этого единственное и весьма дѣйствительное средство. Чтобы въ этомъ убѣдиться, положимъ, что въ линіи стоитъ два эскадрона и что правому ея флангу грозитъ атака; стоитъ только осадить правофланговый эскадронъ уступомъ назадъ, чтобы увидѣть, что при томъ же направленіи атаки непріятеля, уже не онъ грозитъ ударомъ нашему флангу, а, напротивъ, самъ подставляетъ свой флангъ эскадрону, осаженному уступомъ назадъ.

4) Наконецъ, переменить фронтъ кавалерійской линіи можно только предварительно расположивъ ее уступами; для этого, чтобы переменить, напр., фронтъ налѣво на $\frac{1}{8}$ часть круга, выдвигаютъ эскадроны уступами съ праваго фланга на эскадронную дистанцію (черт. 34) и затѣмъ одновременнымъ заѣздомъ налѣво, получаютъ фронтъ въ новомъ направленіи. Эта перемена фронта предполагаетъ слѣдовательно заблаговременное движеніе или расположеніе уступами въ ту сторону, куда былъ обращенъ первоначально фронтъ; но если требуется быстрая перемена фронта кавалерійской линіи, тогда заѣзжаютъ по эскадронно на $\frac{1}{8}$ часть круга, т. е. образуютъ уступы въ сторону новаго направленія фронта, и затѣмъ выстраиваютъ линію по переднему эскадрону (черт. 35).

Расположеніе уступами представляетъ еще и то громадное удобство, что, во первыхъ, не сокращаетъ длины линіи, ибо ничего не стоитъ ее возстановить; во 2-хъ, въ какую бы сторону изъ него ни заѣзжали, всегда получается или линія, или уступы

Черт. 35.

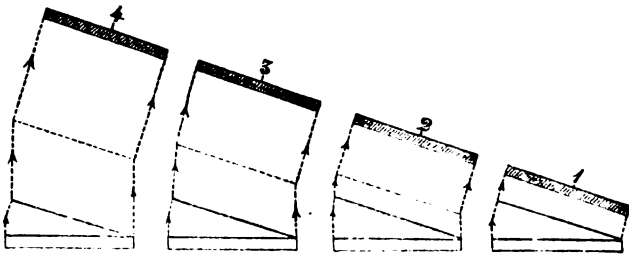

въ новомъ направленіи*), слѣдовательно имѣется возможность встрѣ-
тить атаку непріятеля, съ какой бы стороны онъ ни появил-
ся (черт. 36). Конечно это свойство уступной формы при дѣйстви
большаго числа эскадроновъ не имѣетъ особеннаго значенія, ибо
большія массы не могутъ быстро измѣнять направленій атаки;
но въ примѣненіи, напр., къ дивизиону и полку оно весьма важно.

Черт. 36.

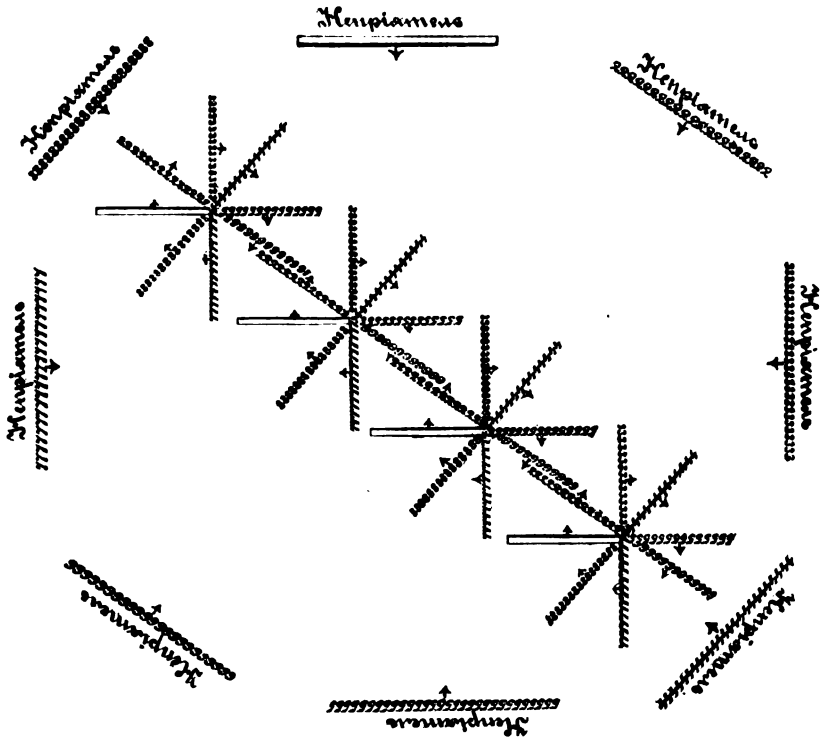

*) За исключеніемъ двухъ направленій, при которыхъ эскадроны приходятся
въ затылокъ другъ другу.

Дистанціи между уступами опредѣляются начальникомъ; по уставу полагается однако же не назначать ихъ меньше протяженія фронта частей, уступы составляющихъ. Большой предѣлъ для дистанцій между уступами опредѣляется тѣмъ, чтобы они не теряли взаимной боевой связи, т. е. чтобы задніе уступы не лишались возможности поддерживать передніе своею атакою. Слѣдовательно за предѣльную дистанцію можно признать ту, съ которой возможна атака съ мѣста.

Примѣчаніе. Хотя въ уставѣ и приведены примѣры только равноразмерныхъ по всему протяженію фронта уступовъ, т. е., эскадронныхъ или дивизіонныхъ, но въ дѣлѣ передній уступъ, если онъ назначается для атаки, можетъ быть сдѣланъ и сильнѣе, нежели всѣ остальные. То же должно сказать и относительно назначенія пункта, съ котораго должно начинать движеніе уступами: въ дѣлѣ придется употреблять не одни уступы съ фланговъ, но также и съ одной изъ среднихъ частей линіи.

Отступленіе въ двѣ линіи.

Одинъ изъ видовъ уступной формы представляетъ движеніе назадъ въ двѣ линіи (по-дивизіонно). Оно употребляется при отступленіи въ виду нерѣшительнаго противника, когда по обстоятельствамъ мы должны отъ него уходить, но намѣрены это исполнить по возможности медленнѣе (черт. 37).

Черт. 37.

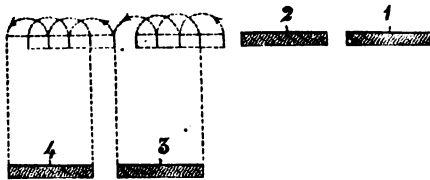

Наступленіе въ двѣ линіи никакого значенія въ боевомъ смыслѣ не имѣетъ, ибо замедляетъ движеніе вдвое, между тѣмъ, рѣшившись наступать, чѣмъ скорѣе сойдемся съ непріателемъ, тѣмъ лучше, ибо тѣмъ

меньше останемся подъ огнемъ его артиллеріи, которая почти всегда придается значительнымъ кавалерійскимъ массамъ. По этому наступленіе по-дивизіонно не введено въ нашъ уставъ.

Вообще должно замѣтить, что и отступленіе въ двѣ линіи тоже не совсѣмъ соответствуетъ духу конницы, ибо она, оставаясь на мѣстѣ, не можетъ вредить противнику. Эволюція эта принадлежитъ артиллеріи, такъ какъ батареи, остающіяся на мѣстѣ, дѣйствительно покровительствуютъ своимъ огнемъ наступающимъ или отступающимъ батареямъ и частямъ другихъ войскъ. Въ конницѣ же части, остающіяся на мѣстѣ, могутъ покровительствовать отступающимъ только бросаясь въ атаку, но въ такомъ случаѣ должны поворотить и отступающіе эскадроны и тоже броситься въ атаку. Слѣдовательно въ результатѣ получится, что отступающіе эскадроны уходили назадъ только затѣмъ, чтобы броситься въ атаку съ болѣе дальняго разстоянія. Вотъ причина, по которой отсту-

пление черезъ дивизионъ только и можетъ быть умѣстно въ виду нерѣшительнаго противника. Расположеніе въ двѣ линіи на мѣстѣ хорошо принимать въ томъ случаѣ, когда по обстоятельствамъ необходимо занять извѣстнымъ числомъ эскадроновъ сравнительно большое пространство. Для этого придется увеличить интервалы между эскадронами, т. е., подвергнуть эти послѣдніе опасности охвата. Чтобы ее уменьшить, полезно въ подобной рѣдкой линіи выдвигать эскадроны, черезъ одинъ, впередъ; при подобномъ расположеніи, сзади стоящій эскадронъ, не лишаясь возможности принять участіе въ атакѣ, въ то же время обезпечиваетъ отъ охвата эскадронъ, впереди стоящій, составляя относительно его уступъ.

При отдѣльномъ дѣйствіи кавалерійскаго полка, если противникъ равносильнѣ, или въ превосходныхъ силахъ, атака всѣми эскадронами вдругъ представляетъ весьма много риску по той причинѣ, что въ случаѣ ея неудачи не останется никакихъ средствъ для возстановленія боя. По этому въ подобныхъ случаяхъ гораздо выгоднѣе прибѣгать къ атакѣ уступами. При этой формѣ атаки, задніе уступы будутъ обезпечивать отъ охвата фланги передняго и въ случаѣ неудачи его, могутъ повторить ударъ. Съ какого фланга начинать атаку уступами, и какой силы дѣлать эти послѣдніе, правила дать нельзя, ибо это зависить въ каждомъ данномъ случаѣ отъ мѣстности и другихъ обстоятельствъ. Такъ, если одинъ какой либо флангъ прикрытъ мѣстностью, выгоднѣе начинать атаку съ этого фланга; если оба фланга открыты, и можно бояться охвата, тогда выгодно атаковать однимъ или двумя средними эскадронами, а крайніе держать уступами за флангами и т. под. Изъ причинъ, по которымъ слѣдуетъ предпочитать атаку уступами, видно, когда не только можно, но должно производить атаку всей полковой линіей, именно:

Атака полкомъ на конницу.

1) Когда почти навѣрное можно рассчитывать покончить дѣло однимъ ударомъ.

2) Когда дѣйствуетъ вмѣстѣ болѣе одного полка, т. е., когда и въ случаѣ неудачи все же останутся силы для возстановленія боя.

Для атаки уступами полкъ начинаетъ движеніе уступами съ того фланга и тѣми частями, какъ будетъ приказано и затѣмъ, сблизившись съ противникомъ на дистанцію атаки, производить ее; задній уступъ бросается въ карьеръ, въ то мгновеніе, когда передній произведетъ ударъ.

Въ какомъ бы порядкѣ ни производилась атака, каждый

эскадронный командиръ, если ему представится возможность ударить непріятеля во флангъ, долженъ тотчасъ же подать соотвѣтственную команду, не ожидая приѣзжанія полковаго командира, дабы не упустить удобнаго мгновенія.

Но эскадронные командиры должны помнить въ то же время, что только бывъ пущены въ атаку, они получаютъ полную свободу предпринимать все, что найдутъ за лучшее для успѣха общаго дѣла: до атаки же они не должны даже допускать мысли, что могутъ вырваться изъ общей линіи безъ приказанія, какъ бы предпріятіе имъ вѣрно ни казалось. Подобные порывы въ дѣлѣ и особенно подѣ выстрѣлами, служатъ лучшимъ доказательствомъ не храбрости и предпримчивости, а смущеннаго состоянія духа и происходящей отъ того суетливости; только та конница, которая умѣетъ оставаться въ рукахъ начальника до тѣхъ поръ, пока она не пущена въ атаку, способна на великіе подвиги.

Атака на пѣхоту.

Атака на пѣхоту производится полкомъ не болѣе какъ по-эскадронно, или по-полуэскадронно, такъ какъ по размѣрамъ пѣхотныхъ современныхъ строевъ даже и одинъ эскадронъ не въ состояніи принять весь участіе въ ударѣ. Слѣдовательно массы, большія эскадрона, подвергались бы только бесполезно выстрѣламъ пѣхоты, а ей не причинили бы никакого вреда. По этому атака на пѣхоту производится или изъ полковой разомкнутой колонны или изъ развернутаго строя, уступами по-полуэскадронно или по-эскадронно (черт. 38).

Черт. 38.

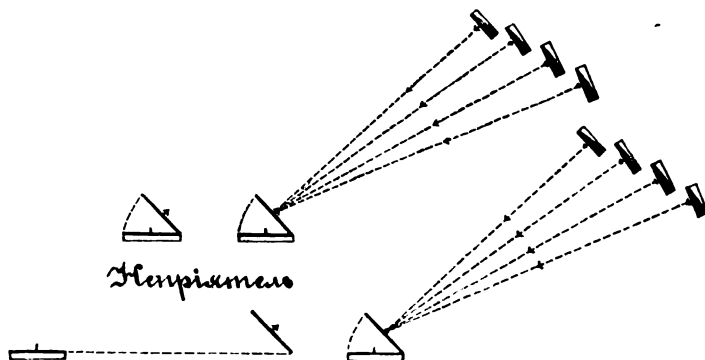

Послѣдній порядокъ предпочтительнѣе, ибо передніе, повернувъ назадъ, не рискуютъ смять заднихъ; а у заднихъ усту-

повъ есть возможность почти съ мѣста нацѣлиться (т. е. взять направленіе) на атакуемую часть.

Само собою разумѣется, что вѣрную добычу кавалерійскихъ атакъ составляетъ пѣхота разстроенная. Но бываютъ случаи, хотя и рѣдкіе, гдѣ на конницу возлагается атаковать пѣхоту неразстроенную. Вызвать у пѣхоты ранній огонь въ подобномъ случаѣ, — должно составлять главную цѣль конницы; пѣхотная часть, не выдерживающая своего огня до близкаго разстоянія — вѣрная добыча конницы: ибо тутъ дѣло не въ огонь, а въ состояніи духа, а кто торопится стрѣлять, тотъ неспокоенъ. Средство вызвать огонь одно: предпосылать атакѣ рѣшительной — атаку небольшой части, хоть взвода, перестроеннаго въ одну шеренгу. Какъ только онъ вызоветъ на себя огонь, часть, за нимъ слѣдующая, должна налетѣть на пѣхоту прежде, чѣмъ она успѣетъ зарядить.

Въ атакѣ на пѣхоту, кромѣ силы части, назначаемой для одновременнаго удара, довольно важное значеніе имѣетъ и число атакъ, болѣе котораго на одну и ту же часть дѣлать не стоитъ.

Конница страшна пѣхотѣ своимъ командованіемъ и быстротою движенія: то и другое дѣйствуетъ весьма сильно на воображеніе. Вслѣдствіе этого первая атака находится со стороны нравственной въ самыхъ выгодныхъ условіяхъ, ибо представляетъ явленіе, съ которымъ, при нынѣшней системѣ образованія, пѣхота весьма мало ознакомлена. Но если первая атака отражена, при второй ворваться будетъ труднѣе, ибо неудача первой, весьма сильно подниметъ духъ пѣхоты, въ которой произойдетъ нравственная реакція: то, что при первой атакѣ наводило на нее ужасъ, болшій чѣмъ слѣдуетъ, будетъ ей казаться при второй менѣе опаснымъ, чѣмъ есть въ дѣйствительности; вмѣстѣ съ тѣмъ вторая и послѣдующія атаки будутъ затруднены еще и тѣмъ, что передъ пѣхотою останутся свои же убитые и раненые люди и лошади. Поэтому болше четырехъ атакъ на одну и ту же пѣхотную часть производить бесполезно, если конница дѣйствуетъ безъ артиллеріи.

Атака батареи представляетъ для конницы предпріятіе, не- Атака батареи. сравнено болѣе легкое нежели для пѣхоты, ибо, вслѣдствіе быстроты, она легче нежели пѣхота можетъ воспользоваться всѣми беззащитными положеніями батареи, т. е. тѣмъ, когда она на передкахъ, снимается съ нихъ или беретъ на передки;

или, когда во время дѣйствія батареи, представляется возможность напасть на нее съ фланга. Во всѣхъ этихъ случаяхъ атака въ разсыпную, позволяя наибольшее развитіе быстроты, представляетъ удобнѣйшую форму дѣйствія. Но такъ какъ при артиллеріи всегда есть прикрытіе, то одновременно съ разсыпною атакою на батарею ведется сомкнутая — на прикрытіе (черт. 39). На-сѣвъ на батарею, можно, смотря по обстоятельствамъ, или увезти

Черт. 39.

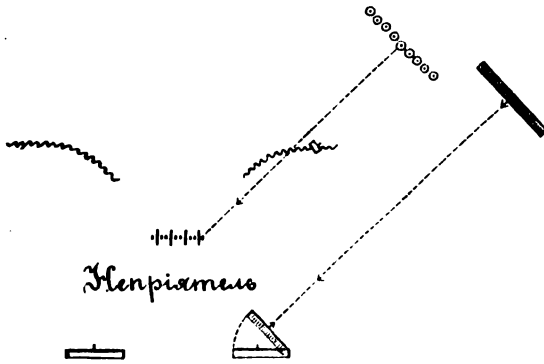

орудія, или обратить ихъ противъ непріятеля, или, наконецъ, если нельзя сдѣлать того и другаго, вынудить клинья. Это указываетъ на необходимость имѣть въ эскадронахъ людей, ознакомленныхъ съ орудіями и съ дѣйствіемъ изъ нихъ.

Почему въ нашей конницѣ существуютъ такъ называемыя артиллерійскія команды, въ которыя назначается отъ полка по 15 человекъ. Они обучаются приему при орудіяхъ. Но для того, чтобы обученіе приносило пользу, необходимо эти команды упражнять въ стрѣльбѣ изъ орудій, хотя въ самыхъ незначительныхъ размѣрахъ.

Атака
колоннами.

Такъ какъ уже извѣстно, что иногда иначе какъ колоннами атаковать нельзя, то необходимо обучать этому и въ мирное время, избирая для этого преимущественно такія мѣста, гдѣ всякому было бы видно, что иначе какъ колонною и атаковать нельзя, напр. черезъ мостъ, гать, ущелье и т. п. Независимо этого слѣдуетъ пройти атаку колонною и для тѣхъ случаевъ, когда нѣтъ времени развернуться. Для этого слѣдуетъ предварительно ставить скрытно одну часть конницы, а другую наводитъ на это мѣсто на довольно близкое разстояніе, напр. шаговъ на 400 или около того. Тогда скрытая часть должна выходить для атаки, а подведенная въ колоннахъ часть бросается на нее не развертываясь.

Наѣздники.

Въ ожиданіи боя, для осмотра мѣстности, на которой конницѣ предстоитъ дѣйствовать, для наблюденія за расположеніемъ и движеніями противника, а также для того, чтобы не подпускать

близко къ нашему фронту всадниковъ непріятельскихъ, высылаются наѣзтники. Въ каждомъ взводѣ назначается по четыре наѣзтника, которые составляютъ въ строю два цѣлыхъ ряда. вмѣсто наѣзтниковъ можно высылать также цѣлыя строевыя части: напр. взводъ или нѣсколько отдѣленій отъ эскадрона; полуэскадронъ или эскадронъ отъ полка. Изъ назначенія наѣзтниковъ слѣдуетъ, что они могутъ исполнять его, только отдаляясь отъ своей части на болѣе или менѣе значительное разстояніе; слѣдовательно одиночное развитіе людей и доброконность составляютъ при выборѣ наѣзтниковъ первостепенное условіе. Время высылки наѣзтниковъ совпадаетъ приблизительно съ переходомъ полка въ линію взводныхъ эскадронныхъ колоннъ.

Разстояніе, на которомъ они предшествуютъ сомкнутому строю, не можетъ быть опредѣлено никакой нормой; оно зависитъ: 1) отъ разстоянія до непріятели—чѣмъ онъ дальше, тѣмъ и наѣзтниковъ слѣдуетъ высылать дальше; 2) отъ мѣстности—если она закрытая, лучше ее осмотрѣть заранѣе, чтобы не попасть въ засаду. Протяженіе цѣпи должно быть таково, чтобы она прикрывала сомкнутый строй.

Для управленія наѣзниками эскадрона или дивизіона назначается офицеръ и по одному унтеръ-офицеру отъ эскадрона. Если наѣзтники высланы отъ полка, то, сверхъ офицера отъ каждого дивизіона, назначается старшій изъ не командующихъ эскадронами офицеръ для управленія полковою цѣпью.

Вошло въ привычку высылать наѣзтниковъ только изъ развернутаго строя; это ошибочно потому, что обыкновенно развертываются когда нужно идти въ атаку; слѣдовательно, когда поздно уже осматривать мѣстность.

Наѣзтники могутъ дѣйствовать огнемъ и атакой: огнемъ для личной обороны при единоборствѣ одинъ на одинъ; атакой—для того, чтобы опрокидывать цѣпь непріятельскихъ наѣзтниковъ. По уставу наѣзтники каждого взвода составляютъ звено; одинъ изъ нихъ назначается старшимъ. Какъ напоминаніе о необходимости взаимной выручки между людьми, организація наѣзтниковъ въ звенья—пріемъ цѣлесообразный.

Какъ уже извѣстно, рассыпная атака употребляется: 1) для преслѣдованія опрокинутой пѣхоты или конницы; 2) для атаки батареи; 3) для атаки цѣпи стрѣлковъ.

Рассыпная атака.

Преслѣдованіе должно составлять естественное и неизбѣжное

послѣдствіе удачной атаки. Если дѣло дошло до свалки и непріятель опрокинуть, тогда и нашъ конный строй приходитъ обыкновенно въ такой беспорядокъ, что на восстановление въ немъ сомкнутости рассчитывать нельзя, а остается предоставить ему преслѣдованіе противника такъ далеко, какъ только будетъ возможно. Но если противникъ далъ тылъ до свалки, тогда слѣдуетъ нашъ атаковавшій строй перевести въ рысь, отдѣливъ часть его для преслѣдованія въ разсыпную. Сомкнутая часть, слѣдуетъ на рысяхъ за разсыпной атакой и атакуетъ сомкнутыя непріятельскія части. Въ виду того, что разсыпная атака слѣдуетъ всегда за удачной сомкнутой, лучше и въ мирное время сомкнутую атаку кончать всегда разсыпной.

Колонны.

Колонны въ конницѣ назначаются: 1) для походныхъ движеній; 2) въ бою—для сосредоточеннаго расположенія кавалерійскихъ массъ внѣ выстрѣловъ, для движеній и расположеній кавалерійскихъ линій, предшествующихъ атакамъ и, наконецъ, въ извѣстныхъ уже случаяхъ, и для атаки *).

По назначенію колонны въ конницѣ могутъ быть походныя и маневренныя или боевыя, т. е. употребляемыя для движеній на полѣ сраженія, внѣ сферы выстрѣловъ и въ сферѣ ихъ—въ моменты, предшествующіе атакамъ.

Уставное названіе колонны въ конницѣ заимствуютъ отъ того же, что и въ пѣхотѣ, т. е., отъ протяженія фронта эшелонъ, колонну составляющихъ, отъ порядка ихъ размѣщенія по старшинству номеровъ и отъ силы части, колонну составляющей. Такъ напр., когда говорятъ: эскадронная взводная колонна справа, то первое слово означаетъ силу части, которая построена въ колонну; второе (взводная)—протяженіе фронта колонны, послѣднее (справа)—что въ головѣ колонны старшій взводъ.

*) Начальникъ конницы долженъ постоянно помнить, что употребленіе кавалерійскихъ колоннъ для атаки рационально тогда только, когда можно рассчитывать, что непріятель вслѣдствіе этого будетъ пораженъ неожиданностью, или когда мѣстность не позволяетъ атаковать въ другомъ строѣ.

Въ конницѣ приняты слѣдующія колонны:

1) Эскадронныя и полковыя справа или слѣва.

- По-одному.
- Рядами.
- По-три.
- По-шести.
- Взводныя.
- Полуэскадронныя.

2) Полковая эскадронная колонна справа — въ которой развернутые эскадроны становятся одинъ за другимъ на взводной дистанціи, имѣя въ головѣ первый эскадронъ; та же колонна слѣва — когда въ головѣ четвертый эскадронъ. Полковая эскадронная колонна можетъ быть также и на полныхъ дистанціяхъ.

Наконецъ, 3) полкъ можетъ быть построень въ линію взводныхъ эскадронныхъ колоннъ: а) на тѣсныхъ или б) на полныхъ интервалахъ. Первое расположеніе, при которомъ эскадроны располагаются въ одну линію, на интервалѣ 6 шаговъ одинъ отъ другаго, называется полковою резервною колонною. Второе расположеніе есть подготовительное къ развертыванію, почему эскадроны располагаются въ ономъ на четырехъ-взводномъ интервалѣ другъ отъ друга *).

Колонны: по-одному, по-два, по-три, по-шести, употребляются для похода; первая двѣ въ томъ только случаѣ, если невозможно пройти болѣе широкимъ фронтомъ, ибо онѣ занимаютъ весьма большое протяженіе въ глубину. Колонны по-три и въ особенности по-шести, употребляются почти всегда для похода, и для атаки въ тѣхъ случаяхъ, когда нельзя развернуться по мѣстности, или по недостатку времени.

Колонны изъ дробныхъ частей фронта.

Колонна справа или слѣва по-шести (черт. 40) образуется поворотомъ развернутаго строя направо или налево; слѣдовательно, на мѣстѣ, глубина ея будетъ равна протяженію развернутаго эскадрона. На ходу же она нѣсколько растягивается и займетъ протяженіе, равное пяти взводамъ. По фронту эта колонна имѣетъ около 12 шаговъ.

Колонна по-шести.

Черт. 40.
Голова эскадронной колонны по шести.

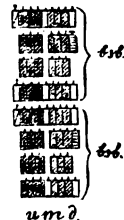

Построеніе фронта изъ колонны по-шести.

*) Почему не меньше или не больше?

или одновременнымъ поворотомъ къ сторонѣ фланга равненія, или по головному отдѣленію, къ которому остальные пристраиваются движеніемъ въ полъ-оборота. Въ первомъ случаѣ получится фронтъ подъ прямымъ угломъ къ тому направленію, куда смотрѣла колонна; во второмъ—въ томъ же направленіи. Колонна справа по шести можетъ дѣлать повороты во всѣ стороны, при чемъ получится: при поворотѣ на лѣво—развернутый эскадронъ; при поворотѣ на право—развернутый же эскадронъ, но въ обратномъ порядкѣ отдѣленій; при поворотѣ кругомъ, изъ колонны справа по шести, получится колонна слѣва по-шести.

Перестроеніе изъ меньшихъ частей въ большія и обратно.

Колонна по-шести перестраивается въ колонны по-взводно и по-полуэскадронно, а также во всѣ колонны изъ дробныхъ частей фронта, т. е., по-одному, рядами и по-три.

Разница этихъ перестроеній отъ соответствующихъ пѣхотныхъ, зависитъ отъ разницы въ быстротѣ движенія обоихъ родовъ войскъ: въ пѣхотѣ, для того, чтобы задніе успѣли пристроиться къ головной части, необходимо приостановить эту послѣднюю; въ конницѣ надобности въ этомъ нѣтъ, такъ какъ задніе легко могутъ догнать переднихъ, усиливъ аллюръ. Наоборотъ, при перестроеніи изъ большихъ частей въ меньшія (напр. изъ колонны по-шести въ колонну рядами), головная часть усиливаетъ аллюръ, чтобы не задерживать движенія послѣдующихъ частей. Такъ что всѣ конныя эволюціи могутъ быть исполнены не только не приостанавливая, но даже не замедляя движенія. Правила для командъ при переходѣ изъ меньшихъ частей въ большія, и обратно, въ кавалерійскомъ уставѣ тѣ же, что и въ пѣхотномъ,

Черт. 41. Голова эскадронной колонны по три.



Колонны по три, рядами и по одному.

т. е. перестроеніямъ изъ меньшихъ частей въ большія присвоена команда: стройся; перестроеніямъ же изъ большихъ частей въ меньшія—справа или слѣва такими то частями (т. е. по-одному, рядами, по-взводно и т. п.).

Колонны по-три (черт. 41), рядами и по одному, можно строить изъ развернутаго строя не иначе какъ выдвигая головную часть въ томъ направленіи, куда смотрѣлъ фронтъ. Колонна по-три, или по отдѣленіямъ, занимаетъ по фронту около 8 шаговъ, въ глубину — вдвое больше колонны по-шести, слѣдовательно 10 взводовъ.

Колонна рядами занимаетъ четыре эскадрон-

ных фронта въ глубину (16 взводовъ), по фронту нѣсколько болѣе четырехъ шаговъ.

Колонна по-одному занимаетъ въ глубину 8 эскадронныхъ фронтовъ.

При перестроеніи во взводную колонну изъ послѣднихъ трехъ колоннъ, взводы по окончаніи построения смыкаются удвоеннымъ аллюромъ на взводную дистанцію.

Взводная колонна, образуемая заѣздомъ повзводно направо или налево, а также движеніемъ справа или слѣва повзводно, занимаетъ по фронту протяженіе одного взвода, въ глубину—протяженіе 4-хъ, т. е. развернутаго эскадрона. Какъ уже объяснено, это будетъ колонна на полныхъ дистанціяхъ и густая вмѣстѣ (черт. 42).

Эскадронная
взводная ко-
лонна.

Черт. 42.

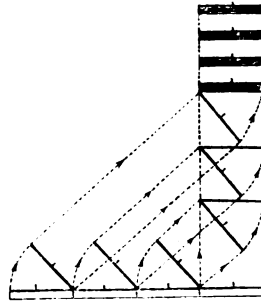

Взводная колонна есть весьма поворотливая, подвижная и удобопримѣнимая къ мѣстности форма. Для всѣхъ движеній и расположеній одного эскадрона, предшествующихъ атакѣ, она представляетъ по этимъ свойствамъ лучший строй въ большей части случаевъ.

Взводная колонна можетъ быть развернута во всѣ стороны.

Эскадроны, поставленные или идущіе одинъ за другимъ въ одной изъ перечисленныхъ колоннъ, образуютъ полковую колонну взводную, по-шести, по-три и проч. Относительно полка всѣ эти колонны—походныя. Для расположенія же и движеній въ бою полкъ строить:

Полковая ко-
лонна.

1) Полковую эскадронную колонну справа или слѣва (черт. 43); или полковую резервную колонну (черт. 44).

Черт. 43.

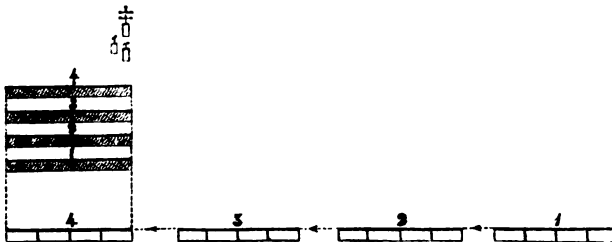

Черт. 44.

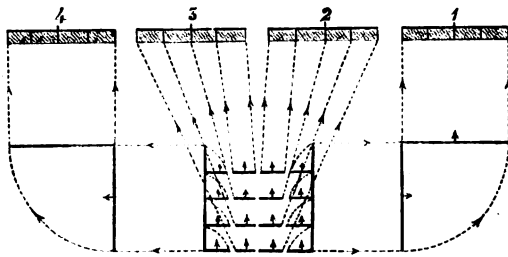

Объ эти колонны занимают мало мѣста, весьма поворотливы, но терпятъ много отъ огня, почему употребляются только внѣ выстрѣловъ, для сосредоточеннаго расположенія и движенія значительныхъ массъ конницы.

Сравнивая эти двѣ колонны между собою, замѣтимъ, что полковая резервная нѣсколько быстрѣ разворачивается и движеніе эскадроновъ облегчено тѣмъ, что идя другъ отъ друга на интервалѣ, они менѣ стѣснены, нежели въ полковой эскадронной колоннѣ.

2) Линія взводныхъ эскадронныхъ колоннъ, — весьма подвижная, удобопримѣнимая къ мѣстности, быстро разворачиваемая и мало терпящая отъ огня форма, но медленнѣе нежели резервные колонны перемѣняющая направленіе, почему она и употребляется когда атака рѣшена и направленіе, въ которомъ ее придется произвести, болѣе или менѣе обозначилось; слѣдовательно перемѣнъ направленія подъ большими углами дѣлать не придется.

Въ маневрированіи колоннами, важнѣйшія эволюціи суть: переходъ отъ походныхъ колоннъ къ боевымъ, перемѣна направленія этихъ послѣднихъ и разворачиваніе ихъ въ различныхъ направленіяхъ.

Если полкъ идетъ въ колоннѣ изъ дробныхъ частей (или походной), то общимъ правиломъ полагается разворачивать его не прежде, какъ стянувъ предварительно въ полковую эскадронную или полковую резервную колонну, что можно сдѣлать какъ останавливая головную часть, такъ и въ движеніи. Ходъ перестроенія въ полковую эскадронную колонну заключается въ томъ, что эскадроны выстраиваютъ фронтъ и затѣмъ смыкаются къ головному въ густую полковую эскадронную колонну.

Порядокъ перестроенія въ резервную колонну заключается въ томъ, что эскадроны строятъ предварительно взводныя колонны и потомъ пристраиваются къ головному на извѣстномъ интервалѣ.

Объ эти колонны можно развернуть на мѣстѣ и на ходу, къ сторонѣ фронта и фланговъ и въ облическихъ направленіяхъ.

Движенія полковой эскадронной и резервной колоннъ всѣми аллюрами, повороты и перемѣны направленія исполняются по тѣмъ же командамъ, что и движенія развернутаго эскадрона. Равненіе по шеренгамъ и въ затылокъ и постепенность переходовъ изъ аллюра въ аллюръ, должны быть соблюдаемы точно для достиженія стройности и порядка. Движеній галопомъ и тѣмъ болѣе въ карберь въ этихъ колоннахъ избѣгаютъ, такъ какъ по тѣснотѣ размѣщенія въ нихъ людей необходимъ самый строгій порядокъ, котораго на быстрыхъ аллюрахъ соблюсти невозможно.

Случаи кавалерійскихъ атакъ въ колоннахъ указаны выше; здѣсь должно замѣтить только, что они могутъ выпасть на долю только небольшихъ кавалерійскихъ частей. Употребленіе же значительныхъ конныхъ массъ для атаки въ колоннахъ не можетъ быть признано рациональнымъ, ибо въ тѣхъ рѣдкихъ случаяхъ, когда къ этому рѣшались прибѣгать, дѣло почти всегда кончалось неудачею. Самый рѣзкій примѣръ этого представляетъ попытка Наполеона подъ Лейпцигомъ, въ 1813 году: восемь кирасирскихъ полковъ въ одной колоннѣ были направлены на центръ союзниковъ и атака, имѣвшая въ началѣ успѣхъ, кончилась полною неудачею.

Нераціональность употребленія большихъ колоннъ для атакъ.

При соображеніи строя кавалерійскихъ колоннъ, должно преимущественно имѣть въ виду быстроту развертыванія во всѣ стороны, которая вмѣстѣ съ быстротою перемѣнъ фронта составляетъ основаніе маневрированія конницы. Въ виду этого въ конницѣ уничтожена разница между прямыми и обратными порядками и признана независимость расположенія эскадроновъ отъ порядка нумеровъ, съ тѣмъ только ограниченіемъ, чтобы эскадроны различныхъ дивизионовъ не перемѣшивались.

Значеніе быстроты развертыванія.

Кто раньше замѣтилъ непріятеля, скорѣе его построить фронтъ и рѣшительно бросится въ атаку, тотъ будетъ имѣть явное преимущество надъ противникомъ, стоящимъ на мѣстѣ и обдумывающимъ построеніе или строящимся. Вліяніе времени въ этомъ отношеніи рѣзче всего обнаруживается, когда объ стороны идутъ другъ къ другу на встрѣчу въ длинныхъ колоннахъ, требующихъ болѣе или менѣе продолжительнаго времени для развертыванія. Имѣя это въ виду, станетъ понятно, до какой степени важно, чтобы способы развертыванія были простые и гиб-

кіе, т. е., допускаюціе возможность построения фронта безразлично въ правую или въ лѣвую сторону, независимо отъ того, будетъ ли колонна справа или слѣва. Если бы уставъ этого не допускалъ, то положеніе начальника въ моментъ дѣйствія было бы весьма тяжело, ибо передъ построениемъ онъ долженъ еще думать о томъ, въ какой колоннѣ его часть находится. По этому конница должна быть ведена такъ, чтобы разницы между такъ называемыми прямыми и обратными порядками, между задней и передней шеренгой не существовало въ сознаниіи ни начальниковъ, ни солдатъ.

Полки въ конницѣ, также какъ и батальоны въ пѣхотѣ, съ другими, по внѣшности, никогда не сливаются.

Средства предохраненія отъ огня.

Средства предохраненія конницы отъ артиллерійскаго огня далеко не представляютъ такого разнообразія какъ въ пѣхотѣ; тамъ, если припомнить, можно часть: укрыть, пользуясь мѣстностью, положить, расположить ее въ тонкомъ строѣ, разомкнуть, наконецъ передвигать съ мѣста на мѣсто, чтобы затруднить прицѣливаніе противнику; въ конницѣ, кромѣ укрытія за мѣстными предметами и передвиганія, ничего другаго сдѣлать нельзя; да и предметы, удобные для укрытія конницы, встрѣчаются рѣже, нежели для пѣхоты, тѣмъ болѣе, что располагая конницу, должно прежде всего имѣть въ виду свободу движеній ея во всѣ стороны.

Понятно изъ этого, что пригорки и лощины съ отлогими скатами составляютъ для кавалеріи выгоднѣйшія укрытія. Если укрытіе не довольно высоко, должно приказывать всадникамъ опускать пики, флюгера которыхъ даютъ возможность издалека отерывать присутствіе конницы.

Затруднительность предохраненія конницы отъ огня, неспособность ея къ огнестрѣльному дѣйствию, вмѣстѣ съ необходимостью разбѣга для атаки, прямо указываютъ, что держать конницу на одной линіи съ пѣхотою, при дѣйствіи ихъ вмѣстѣ, не основательно; при расположеніяхъ, предшествующихъ атакамъ, ее почти всегда придется ставить на высотѣ пѣхотнаго резерва.

Дѣйствія въ пѣшемъ строѣ.

Когда въ конномъ строю достигнуть цѣли нельзя, а пѣхоты нѣтъ, конница должна умѣть сама дѣйствовать по пѣхотному.

Такіе случаи будутъ встрѣчаться, и нерѣдко, при дальнихъ набѣгахъ въ тылъ непріятеля; и въ подобныхъ положеніяхъ на долю конницы можетъ выпасть необходимость не только обороняться, но и атаковать по пѣхотному. Но, признавая дѣйствія по пѣхотному, а слѣдовательно и обученіе онымъ, за неизбѣжное и необходимое, всякій кавалерійскій начальникъ долженъ помнить, что въ конномъ строю онъ всегда сдѣлаетъ больше, чѣмъ въ пѣшемъ и потому будетъ прибѣгать къ послѣдному только тамъ, гдѣ въ конномъ достигнуть цѣли дѣйствительно нельзя.

До 60-хъ годовъ нашего столѣтія считалось достаточнымъ имѣть только часть конницы, приученную дѣйствовать по пѣхотному; у насъ это были драгуны и казаки: другіе виды конницы пѣшему строю обучались, но дѣйствию въ ономъ нѣтъ *). Значеніе набѣговъ на тылъ непріятеля было забыто, а вмѣстѣ съ нимъ и сознаніе необходимости придать полную самостоятельность единственному роду оружія, способному къ этимъ набѣгамъ, т. е., конницѣ.

Но съ 60-хъ годовъ произошло многое, вызвавшее возвращеніе къ тому взгляду на дѣло, который издавна выработанъ въ естественныхъ конницахъ: именно, что всякій всадникъ долженъ быть способенъ драться какъ съ коня, такъ и пѣшкомъ. Причины, вызвавшія эту перемѣну, слѣдующія: 1) увеличеніе численной силы армій до невиданныхъ доселѣ размѣровъ; отсюда возникла большая, чѣмъ прежде, зависимость армій отъ учреждений тыла и настоятельная необходимость совершенно обезпеченныхъ сообщеній съ этими учрежденіями; 2) развитіе желѣзныхъ дорогъ, которыя требуютъ для правильнаго по нимъ движенія полной исправности, и слѣдовательно порча которыхъ представляетъ противнику цѣль на столько важную, что изъ за нее стѣдуетъ предпринимать набѣгъ, рискуя значительными даже массами конницы; 3) усовершенствованіе огнестрѣльнаго оружія,

*) Многіе возставали даже и противъ существованія драгунъ на томъ основаніи, будто одинъ человѣкъ не можетъ одинаково хорошо знать пѣшую и конную службу. При этомъ упускалось изъ виду, что существенную часть той и другой службы человѣкъ можетъ усвоить; и доказательство этому представляютъ тѣ же естественныя конницы, въ которыхъ всадники одинаково хорошо дерутся въ конномъ, какъ и въ пѣшемъ строю. Если въ регулярныхъ конницахъ возникло мнѣніе о невозможности совмѣстить конную и пѣшую специальности, то это произошло отъ преувеличенныхъ и въ бою непримѣнимыхъ требованій по объѣму специальностямъ.

придавшее всаднику дѣйствительную силу для пѣшаго боя: даже легкій карабинъ имѣеть теперь дѣйствительность, въ нѣсколько разъ превосходящую, и по дальности, и по мѣткости, дѣйствительность прежняго пѣхотнаго ружья. На этомъ основаніи у насъ теперь обучаются пѣшему бою не только драгуны и казаки, но также заднія шеренги уланскихъ и гусарскихъ полковъ.

Употребленіе драгунъ и казачковъ въ пѣшемъ строѣ.

Драгуны въ спѣшенномъ строю употребляются тамъ, гдѣ можетъ исполнить назначеніе только пѣхота, но куда пѣхота поспѣть не можетъ. Это имѣеть мѣсто въ тѣхъ случаяхъ, когда нужно отдѣлить отрядъ на значительное разстояніе отъ главной массы силъ.

Пояснимъ это примѣрами. Иногда, при наступленіи, по пути лежитъ дефиле, занявъ которое непріятель могъ бы задержать наше движеніе; положимъ, что дефиле находится отъ насъ верстахъ въ 12, т. е., въ трехъ часахъ пути для пѣхоты. Драгуны или казаки на рысяхъ пройдутъ то же пространство часа въ полтора *) и даже менѣе. Занявъ позицію по ту сторону дефиле, они въ большей части случаевъ на столько остановятъ непріятеля, что дадутъ возможность подойти нашей пѣхотѣ.

При отступленіи войска бывають поставлены въ затруднительное положеніе потому въ особенности, что должны достигнуть двухъ противоположныхъ цѣлей: уйдти въ порядкѣ отъ непріятеля и задержать его. Разрѣшить эту задачу удовлетворительно можетъ только такой родъ войска, который въ равной мѣрѣ можетъ и отстаивать пересѣченные мѣста, и быстро отступить, задержавъ на нихъ непріятеля. Должно замѣтить, что здѣсь дѣло вовсе не въ томъ, чтобы выдержать съ непріятелемъ серьезный бой, а въ томъ только, чтобы, показавъ ему стрѣлковъ и орудія, заставить его потерять время на развертываніе и обстрѣливаніе нашей позиціи. Какъ только онъ все это продѣлаеть, драгунамъ нечего ждать рукопашной свалки, а, сѣвъ на коней, быстро отступить до слѣдующаго препятствія, на которомъ устроить то же самое. Нѣсколько подобныхъ остановокъ дають возможность выиграть времени гораздо больше, нежели упорный бой даже значительнаго отряда **).

*) По нормамъ, даннымъ для движенія, 12 верстъ можно пройти рысью въ часъ; но въ видахъ сбереженія лошадей, этого безъ крайней необходимости дѣлать не слѣдуетъ, предпочитая попеременное движеніе то рысью, то шагомъ.

**) Можно думать, что непріятель, замѣтивъ слабость отряда, будетъ рѣ-

При расположеніи на мѣстѣ, иногда на линіи сторожевой цѣпи, но далеко въ сторонѣ, есть пункты (особенно переправы), черезъ которые необходимо преградить хотя на нѣкоторое время доступъ непріятелю. Драгуны или казаки исполнять подобное назначеніе лучше пѣхоты, которая, бывъ принуждена отступитъ, могла бы быть отрѣзана.

Наконецъ значительные отряды, состоящіе только изъ конницы, нуждаются въ драгунахъ и казакахъ потому, что при движеніи безъ нихъ по мѣстностямъ пересѣченнымъ, могутъ быть останавливаемы незначительными частями пѣхоты.

Это послѣднее обстоятельство указываетъ на то, что драгуны и казаки должны составлять принадлежность всякаго самостоятельнаго коннаго отряда; почему у насъ и полагается имѣть въ каждой легкой кавалерійской дивизіи полкъ драгунъ и полкъ казаконъ.

Незамѣнимость драгунъ въ перечисленныхъ случаяхъ уже показываетъ, до какой степени должно быть бережнымъ въ употребленіи ихъ какъ пѣхоты. При малѣйшей неосмотрительности въ этомъ отношеніи, истребить драгунъ безъ толку не долго.

По этому: 1) не должно употреблять драгунъ въ пѣшемъ строю тамъ, гдѣ есть хоть какая нибудь возможность замѣнить ихъ пѣхотою.

2) Не должно употреблять спѣшенными тамъ, гдѣ они могутъ дѣйствовать какъ конница *).

3) Спѣшивать только такое число, какое необходимо для исполненія предстоящаго назначенія, но не болѣе.

По этому и въ мирное время должно избѣгать спѣшиванія драгунъ на открытыхъ мѣстахъ и вблизи пѣхоты, дабы не давать ни начальникамъ, ни солдатамъ превратнаго понятія объ ихъ употребленіи.

Боевой порядокъ спѣшенныхъ драгунъ или казаконъ во всемъ сходенъ съ однимъ изъ извѣстныхъ пѣхотныхъ; люди всякаго эскадрона или сотни образуютъ роту слабаго состава (64 ч.),

Пѣшіи боевой порядокъ драгунъ или казаконъ.

шатся на атаку безъ подготовки; но въ томъ и дѣло, чтобы замѣтить эту слабость. На мѣстности закрытой, это не такъ легко, какъ кажется съ перваго взгляда.

*) При 16 рядныхъ взводахъ изъ драгунскаго полка спѣшивается 256 рядовыхъ. Понятно, что они какъ стрѣлка, на ровномъ мѣстѣ сдѣлаютъ несравненно меньше нежели 600 всадниконъ.

сохраняя конечно и въ пѣшемъ строю названіе сотни или эскадрона. Предполагая, что слѣшено четыре эскадрона или сотни, боевой порядокъ будетъ имѣть полное подобіе одного изъ боевыхъ порядковъ четырехъ-ротнаго батальона.

Расположеніе
коноводовъ.

При расположеніи на позиціи слѣшенной конницы главное вниманіе должно быть обращено на совершенно обезпеченное расположеніе коноводовъ, какъ отъ выстрѣловъ, такъ и еще болѣе отъ атакъ противника. По этому необходимо: 1) при коноводахъ оставлять прикрытіе, если мѣсто ихъ расположенія не совершенно обезпечено отъ доступа конныхъ частей противника, хотя бы и самыхъ незначительныхъ *); 2) если мѣстность въ тылу позиціи, занятой нами, открытая, коноводовъ придется держать въ разстояніи не ближе версты отъ ея фронта и въ такомъ случаѣ они должны подѣзжать къ позиціи къ тому времени, когда будетъ рѣшено очистить ее. На мѣстности закрытой, если коноводы не далѣе шаговъ трехъ-сотъ въ тылу позиціи, пѣшіе, получивъ приказаніе очистить ее, сами сбѣгаютъ къ коноводамъ.

Дѣйствуя противъ драгунъ съ пѣхотой ли, или съ конницей все равно, должно при малѣйшей возможности направлять выстрѣлы и атаку въ коноводовъ.

Въ организаціи драгунъ обращаютъ на себя вниманіе два вопроса 1) должны ли они быть преимущественно пѣхотой, которая посажена на лошадей только для быстроты передвиженій, или же конницей, приученной дѣйствовать въ слѣшенномъ строю? 2) Что предпочтительнѣе: имѣть ли въ каждой конной части людей, приученныхъ дѣйствовать по пѣхотному и соотвѣтственно вооруженныхъ, или же имѣть особые драгунскіе полки, придаваемые кавалерійскимъ дивизіямъ, или наконецъ составлять изъ нихъ отдѣльные корпуса?

Первый вопросъ положительно разрѣшается въ пользу того мнѣнія, что драгуны должны быть конницей, приученной дѣйствовать по пѣхотному, такъ какъ содержать лошадей только для перевозки пѣхотинцевъ было бы слишкомъ дорого, и выгоды подобной организаціи едва ли окупали бы ея неудобства.

Второй вопросъ разрѣшенъ теперь, какъ уже сказано, въ пользу раздѣленія драгунъ по полю въ каждую легкую кавалерійскую дивизію. До 50-хъ годовъ драгуны составляли корпусъ въ 80 эскадроновъ

*) Въ подобныхъ случаяхъ отъ драгунскаго полка лучше не слѣшивать болѣе 3-хъ эскадроновъ. Въ шестисотенномъ же казачьемъ полку не болѣе 4-хъ или 5-ти сотенъ.

(8 полковъ десятиэскадроннаго состава) и 48 конныхъ орудій. Въ спѣшенномъ строю этотъ корпусъ составлялъ бригаду 8 батальоннаго состава, 16 эскадроновъ пикинеръ *) и 6 конныхъ батарей. Идея этой организаціи была та, что подобная масса, составленная изъ всѣхъ трехъ родовъ оружія, быстро и неожиданно устремленная въ рѣшительный моментъ боя на важный пунктъ позиціи непріятельской, должна дать несомнѣнный успѣхъ. Но эта идея, какъ она ни заманчива, на дѣлѣ ни разу не была, да едва ли и можетъ быть когда либо осуществлена: батальоны, полученные такимъ образомъ, тѣмъ были неудобны, что имѣли самый опасный тылъ—около 10 тыс. лошадей, половина которыхъ безъ всадниковъ. Понятно, какихъ пагубныхъ послѣдствій можно ожидать, предположивъ нѣсколько удачныхъ выстрѣловъ въ подобную массу лошадей. Одно это предположеніе показываетъ рѣшительную невозможность спѣшивать значительную массу драгунъ въ сферѣ непріятельскаго огня; при спѣшиваніи же видъ выстрѣловъ неожиданность появленія, расчетъ на которую привелъ къ организаціи драгунскаго корпуса, обращается въ ничто. Наконецъ эта организація грѣшила и тѣмъ, что допускала употребленіе драгунъ въ спѣшенномъ строю на мѣстности, гдѣ они могли дѣйствовать въ конномъ.

Въ настоящее время утвердилось мнѣніе, что всякая конная часть должна имѣть всадниковъ, способныхъ дѣйствовать въ спѣшенномъ строю, что у насъ и сдѣлано.

Уланскіе и гусарскіе стрѣлки дѣйствуютъ въ спѣшенномъ строю только тогда, когда по близости нѣтъ ни драгунъ, ни казаковъ, которыхъ можно бы употребить для этого назначенія **). Но и въ такомъ случаѣ должно ограничиваться спѣшиваніемъ только самаго необходимаго, сообразно цѣли, числа стрѣлковъ.

Назначеніе
уланскихъ и
гусарскихъ
стрѣлковъ.

При спѣшиваніи стрѣлковъ, часть строя должна оставаться на коняхъ, для прикрытія ихъ въ то время, когда они будутъ садиться верхомъ, а также для прикрытія коноводовъ. У насъ принято спѣшивать не болѣе 3-хъ эскадроновъ изъ полка; не болѣе 6-ти взводовъ изъ отдѣльно дѣйствующаго дивизіона; не болѣе 3-хъ взводовъ изъ отдѣльно дѣйствующаго эскадрона. Спѣшивается задняя шеренга и передаетъ своихъ лошадей соотвѣтствующимъ нумерамъ первой шеренги.

Спѣшенные стрѣлки отъ взвода образуютъ отдѣленіе; отъ полуэскадрона — полувзводъ; отъ эскадрона — взводъ. Боевой

*) Изъ 10 эскадроновъ спѣшивались и имѣли ружья только 8; остальные же два ружей не имѣли, а вмѣсто нихъ пики, почему и назывались пикинерами.

**^) Почему слѣдуетъ замѣнять, при возможности, уланскихъ или гусарскихъ стрѣлковъ драгунами или казаками?

порядокъ стрѣлковъ тотъ же, что и соответствующей пѣхотной части.

Общая характеристика действий спѣшенной конницы.

Спѣшенная конница можетъ, такъ сказать, сдѣлать на непріятеля впечатлѣніе пѣхоты, но замѣнить ее вполне не можетъ; и потому, во первыхъ, увязываться въ упорный бой не должна; во вторыхъ, гдѣ есть возможность, ее слѣдуетъ смѣнять пѣхотой такъ скоро, какъ только послѣдняя можетъ поспѣть на смѣну. Упорное отстаиваніе позицій можетъ потребоваться только въ болѣе или менѣе близкомъ разстояніи отъ главныхъ силъ нашего отряда, а слѣдовательно и отъ пѣхоты. При дальнихъ же набѣгахъ, когда все должно быть основано на неожиданныхъ налетахъ и когда у кавалерійскаго отряда тыла нѣтъ и быть не должно, слѣдуетъ, наткнувшись на упорное сопротивленіе со стороны противника, оставлять предпріятіе и выбирать себѣ другое, болѣе соответствующее силамъ и средствамъ. Само собою разумѣется, что отказаться отъ продолженія разъ завязаннаго дѣла можетъ только начальникъ, который на него рѣшился, и никто болѣе.

Иррегулярная конница.

Казаки Кубанскіе, Терскіе, Донскіе, Уральскіе, Оренбургскіе *) а также нѣкоторыя провинціи за Кавказомъ, выставляють на службу определенное число конныхъ полковъ, а Кубанскіе, Оренбургскіе и Сибирскіе кромѣ того и пѣшихъ баталіоновъ. Эти войска, по характеру дѣйствія, по духу и матеріальному содержанію, весьма отличаются отъ регулярныхъ.

Отличительная черта большей части казаковъ та, что они возникаютъ подъ вліяніемъ непрерывной опасности отъ сосѣдей и вырабатываются благодаря этой боевой обстановкѣ, а не какой либо заранѣе придуманной системѣ **). Отъ этого образованіе ихъ имѣетъ чисто боевое, практическое направленіе; но въ то же время, такъ какъ никто въ подобныхъ войскахъ не хло-

*) Семирѣченскіе, Забайкальскіе, Амурскіе.

***) Такимъ естественнымъ путемъ возникли у насъ сначала Малороссійскіе, потомъ Донскіе и Уральскіе казаки. Прочіе образовались распоряженіемъ правительства. Малороссійскаго казачества болѣе не существуетъ; потомки его—Кубанскіе казаки.

почетъ о приведеніи въ систему указаній боеваго опыта, то они и сохраняются до тѣхъ поръ только, пока существуетъ опасность. Какъ только она уменьшается, какъ только провинція, занимаемая подобнымъ воинственнымъ племенемъ, изъ крайней становится внутреннею, боевыя преданія мало по малу въ ней исчезаютъ, коневодство уступаетъ мѣсто промысламъ, болѣе прибыльнымъ и мирнымъ, новое поколѣніе воспитывается уже не въ боевыхъ понятіяхъ, не при боевой обстановкѣ, капиталъ боеваго опыта, накопившійся вѣками, и жившій только при помощи преданій, исчезаетъ безслѣдно, — и казаки обращаются въ поселянъ. На нашихъ глазахъ совершается этотъ переходъ въ самомъ большомъ изъ казачьихъ сословій — въ Донскихъ казакахъ.

Само собою разумѣется, что до тѣхъ поръ, пока подобное боевое племя живетъ при той обстановкѣ, которая его дѣлаетъ боевымъ, его ни въ какомъ случаѣ не слѣдуетъ подводить подъ общія правила съ регулярными войсками; только при этомъ условіи иррегулярныя войска могутъ приносить пользу, представляя такія качества, которыхъ нѣтъ ни у одной регулярной арміи, не имѣвшей продолжительной боевой практики.

Съ покореніемъ Кавказа и успокоеніемъ племенъ кочующихъ въ степяхъ Средней Азіи почти и окончилась боевая школа казаковъ. Для поддержанія боевыхъ преданій и лучшей подготовки казаковъ постепенно введено обученіе вновь поступающихъ на службу сначала въ своихъ станицахъ, потомъ на сборныхъ пунктахъ, такъ что теперь въ большей части случаевъ казакъ выходитъ на дѣйствительную службу уже подготовленный къ оной.

При рациональномъ взглядѣ на боевое ремесло все выработанное подобными воинственными племенами должно тщательно собирать и примѣнять къ дѣлу воспитанія регулярныхъ войскъ, въ особенности конницы. Выше уже показано, что въ кавалерійскихъ вопросахъ всѣ регулярныя конницы многому могутъ поучиться у иррегулярныхъ.

Извѣстно то недовѣріе, которое имѣютъ регулярныя войска къ казакамъ: многіе изъ регулярныхъ говорятъ, что казакъ способенъ только къ сторожевой службѣ и преслѣдованію; что его атака не представляетъ никакой устойчивости, что онъ не умѣетъ стоять подъ выстрѣлами.

Мнѣніе это совершенно несправедливо въ томъ, что оно представляетъ недобрительнаго для казаковъ. Историческіе примѣры показываютъ, что казаки въ умѣлыхъ рукахъ производили атаки ни чѣмъ не хуже регулярныхъ; въ неумѣлыхъ же, и лучшая регулярная конница

подвергалась катастрофамъ легче, чѣмъ пѣхота; слѣдовательно этотъ недостатокъ устойчивости составляетъ общее свойство всякой конницы, а не одной иррегулярной только.

Неспособность иррегулярной конницы стоять подѣ огнемъ, доказываютъ тѣмъ, что, попавъ подѣ выстрѣлы, она разсыпается и уходитъ изъ подѣ нихъ; но развѣ не то же самое должна дѣлать регулярная конница, только въ другой формѣ? развѣ начальникъ, понимающій дѣло, станеть держать ее подѣ выстрѣлами, если онъ не готовится атаковать? Слѣдовательно и здѣсь разница между иррегулярной и регулярной конницей только въ формѣ, а не въ сущности, происходящая отъ того, что такъ какъ въ иррегулярныхъ конницахъ личной предприимчивости предоставляется большій просторъ, чѣмъ въ регулярныхъ, то и въ этомъ случаѣ каждый всадникъ въ нихъ дѣлаеть самъ по себѣ отдѣльно то, что въ регулярныхъ конницахъ дѣлаеться въ массѣ, по командѣ. При томъ не должно забывать, что части иррегулярной конницы собираются столь же быстро, какъ и рассыпаются, а при этомъ рассыпка является не недостаткомъ, а достоинствомъ.

Значеніе нашихъ казаковъ лучше всего обрисовывается тѣмъ, что изъ всѣхъ войскъ, дѣйствовавшихъ въ 12, 13 и 14 годахъ противъ французовъ, казаки произвели на нихъ самое сильное впечатлѣніе. Отзвѣвъ о нихъ Брака уже извѣстенъ; и подобныхъ отзывовъ можно привести десятки. Достаточно сказать, что въ отечественную войну казаки, по счету одного регулярнаго кавалериста *), взяли 90 т. пѣвннхъ и 300 орудій; ни одна регулярная конница въ мирѣ не представляетъ въ своей исторіи подобныхъ фактовъ.

Организація,
вооруженіе,
снаряженіе ка-
заковъ и об-
разъ дѣйствія.

Разсмотримъ вкратцѣ организацію, вооруженіе и образъ дѣйствія казаковъ: это покажетъ еще болѣе ихъ значеніе и выгоды нѣйшіе случаи ихъ употребленія на войнѣ.

Казакъ является на службу на своей лошади, въ своемъ вооруженіи, одеждѣ и снаряженіи, слѣдовательно уже по этому самому расположенъ сберегать все это. Одежда его отличается строгой простотой; оружіе, въ особенности холодное, превосходнымъ качествомъ; въ снаряженіи ничего бряцающаго или тяжелаго; отъ этого казакъ ѣдетъ, точно крадется; казачій отрядъ дѣлаеть меньше шуму, нежели одинъ регулярный всадникъ. Бывали примѣры, какъ цѣлыя казачьи партіи проходили въ ночную пору мимо аванпостовъ противника въ нѣсколькихъ шагахъ и оставались незамѣченными.

Вооруженіе большей части казаковъ состоитъ изъ пики, пашки и винтовки; Кубанскіе и Терскіе казаки вооружены пашками, пистолетами, винтовками и кинжалами.

*) Бенкендорфъ.

Національная одежда у казаковъ—кафтанъ, который у нихъ заимствовали западно-европейскія регулярныя арміи, а вслѣдъ за ними и наша; остальные части одежды: широкіе шаровары, шинель или бурка, киверъ (у Донскихъ казаковъ) или папаха.

Нравственное свойство, отличающее казаковъ, есть самолюбіе, побуждающее ихъ на самые отчаянныя подвиги, если только дѣйствіе происходитъ въ присутствіи регулярныхъ, а особенно иностранныхъ войскъ. Рядомъ съ этимъ казаки отличаются вѣрой въ предопредѣленіе, съ знаменемъ соединяють понятіе не только военной, но и религіозной святости; къ родинѣ привязаны весьма сильно. Это послѣднее обстоятельство, въ соединеніи съ тѣмъ, что на родинѣ всякій пользуется почетомъ по мѣрѣ боевыхъ своихъ достоинствъ, ведетъ къ чрезвычайно важнымъ послѣдствіямъ: оно заставляетъ быть храбрымъ, и дѣлаетъ побѣги явленіемъ весьма рѣдкимъ. Достаточно сказать, что за всѣ кампаніи 12—14 годовъ случился всего одинъ только побѣгъ изъ казачьихъ войскъ. Ни одна регулярная армія не можетъ этимъ похвалиться.

Выработанный постоянной опасностью, казакъ отличается бдительностью и осторожностью, развитыми до высокой степени. Отъ излишней осторожности онъ часто преувеличиваетъ свои показанія: общеупотребительное выраженіе казака при донесеніи о явленіи непріятеля — «видимо не видимо». Но стоитъ публично оборвать одного—другого за подобныя донесенія и они замѣняются самыми обстоятельными.

По тѣмъ-же причинамъ у казаковъ до тонкости развиты зрѣніе и слухъ. Казакъ, приложивъ ухо къ землѣ, отличаетъ канонаду за 20 миль и опредѣляетъ направленіе, въ которомъ она происходитъ. Въ точкѣ, едва замѣтной на горизонтѣ для обыкновеннаго глаза, казакъ различаетъ, пѣшій ли это человекъ или конный, и если конный, то какой: регулярный или иррегулярный.

Ко всему этому присоединяется замѣчательная сметка, способность ориентироваться и точно передавать приказанія. Казакъ не потеряется ни на какой пересѣченной мѣстности; никто исправнѣе казака не передастъ приказанія, не разыщетъ того, къ кому онъ посланъ.

При движеніи казакъ проходитъ по такимъ мѣстамъ, которые для регулярнаго всадника непроходимы; онъ находитъ все нужное для существованія себѣ и коню тамъ, гдѣ регулярная конница гибнетъ отъ разнаго рода лишеній.

Казачьи лошади представляют также особенности, отличающія ихъ отъ лошадей регулярной кавалеріи, и дѣлающія ихъ превосходными въ боевомъ отношеніи: онѣ способны къ быстрымъ и продолжительнымъ движеніямъ; онѣ не прихотливы въ кормѣ, сами достаютъ его иногда изъ подъ снѣга и выносливы въ высокой степени. Обыкновенная скорость походнаго движенія казаковъ — 7 верстъ въ часъ. Другіе аллюры естественные: рысь и скачь.

Казакъ раздѣляется на полки, по шести сотенъ *) въ каждомъ; сотни по численности равняются эскадронамъ **). Въ прежнее время казаки не имѣли опредѣленныхъ прямолинейныхъ строевъ для расположеній и движеній, предшествующихъ атакамъ; располагались они обыкновенно въ кучахъ по сотнямъ; для атаки всякая сотня строилась въ одну шеренгу; этотъ строй называется лавою, въ которой доброконные казаки располагаются на флангахъ. Походомъ казаки ходили по три или по шести, но безъ опредѣленныхъ правилъ; развертывались также безъ соблюденія какого либо постоянного порядка размѣщенія всадниковъ, исключая развѣ того, что всадники, которые почему либо между собою дружны, становились рядомъ.

Всѣ эти правила для расположенія и дѣйствія выработались въ казачьихъ войскахъ при той боевой обстановкѣ, въ которой казаки были прежде. Въ настоящее же время, когда почти всѣ казачьи поселенія находятся внѣ опасности отъ сосѣдей, является необходимость выучкою замѣнить то, что давалъ прежде самъ собою боевой опытъ, а потому въ послѣднее время всѣ казачьи части, находящіяся на дѣйствительной службѣ, обучаются по правиламъ регулярной конницы расположенію, движенію и дѣйствию въ конномъ строю; для атаки же у нихъ оставленъ и одношеренжный строй—лава.

Лава.

Если дѣйствуетъ одна сотня, то вся строится въ одну шеренгу, занимая около $2\frac{1}{2}$ развернутыхъ эскадроновъ; за лавой, шагахъ въ 50, оставляется нѣсколько всадниковъ (маякъ), къ которымъ въ случаѣ надобности сотня собирается. Полкъ строитъ двѣ лавы: въ первой три сотни, во второй, уступомъ за обоими

*) Въ Терскомъ и Астраханскомъ войскахъ—по четыре сотни въ полку.

***) 3 офицера, 9 урядниковъ, 133 казака.

или за однимъ изъ фланговъ, двѣ сотни. Наконецъ одна сотня остается въ сомкнутомъ строѣ и составляетъ резервъ.

Дѣйствию въ пѣшемъ строю они обучаются примѣняясь къ способу, принятому для драгунъ, при этомъ спѣшивающіеся казаки отдають пики свои коноводамъ.

Пріѣздка лошадей и верховая ѣзда не подчинены никакимъ опредѣленнымъ правиламъ и остаются такими, какъ они выработались у казаковъ практикою. Это избавляетъ казаковъ отъ манежной ѣзды, что въ свою очередь даетъ имъ достаточно времени для строеваго образованія, въ которомъ они въ настоящее время мало чѣмъ отличаются отъ регулярной конницы.

Обстоятельства, подъ вліяніемъ которыхъ казаки возникли, не приводили ихъ къ необходимости дѣйствовать большими массами, но за то постоянныя встрѣчи съ мелкими партіями развили въ казакахъ одиночную удачу, отвагу, способность къ военнымъ хитростямъ и къ изворотливости.

Эти качества и вознаграждаютъ въ казакахъ съ лихвою то, что не достааетъ ихъ атакамъ въ смыслѣ сомкнутости. Само собою разумѣется, что казачья лава въ моментъ свалки обращается въ разсыпной строй; но казаки рассчитываютъ въ атакъ не на стремительность удара, а на ловкость въ одиночномъ бою, на охваты фланговъ, — почему на флангахъ лавы и располагаются доброконные всадники, — и наконецъ на хитрости. Въ числѣ послѣднихъ заслуживаетъ особеннаго вниманія притворное бѣгство, которое ведетъ къ тому, что непріятель увлекается преслѣдованіемъ, теряетъ сомкнутость и становится легкой добычей казаковъ, которые неожиданно, послѣ мнимаго бѣгства, обращаются противъ него.

Бъ числу казачьихъ стратагемъ принадлежитъ также неожиданная перемѣна формы строя, что почти всегда производитъ на регулярныя, привыкшія къ правильности эволюцій, конницы поражающее дѣйствіе. Эта, такъ сказать, безформенность формы строя, эта свобода отношенія къ ней и вызвала со стороны одного изъ французскихъ дѣятелей часто упоминаемой эпохи замѣчаніе, полное грустнаго сознанія безсилія противъ казаковъ регулярной конницы: «не знаешь, какъ противъ нихъ дѣйствовать; развернешь линію — они мгновенно соберутся въ колонну и прорвутъ линію; хочешь атаковать ихъ колонною — они быстро развертываются и охватываютъ ее со всѣхъ сторонъ».

Въ дѣйствіяхъ противъ пѣхоты казаки показывали себя не хуже; они прорывали каре, при преслѣдованіи доводили ее до полного разстройства. Наконецъ, при штурмѣ Измаила, двѣ колонны на половину были составлены изъ спѣшенныхъ казаковъ и показали себя ни чѣмъ не хуже пѣхоты.

Изъ всего сказаннаго видно, что казаки въ состояніи выполнить всѣ тѣ назначенія, которыя можно возложить на конницу или на драгунъ, ничѣмъ не хуже регулярныхъ войскъ; что для преслѣдованій, для сторожевой службы, партизанскихъ дѣйствій и вообще во всѣхъ предпріятіяхъ, требующихъ быстроты, продолжительности и скрытности движенія, они незамѣнимы. Наши регулярныя войска до такой степени привыкли къ казакамъ, что на войнѣ во всякій самостоятельный отрядъ считается за необходимое назначать казаковъ. Къ сожалѣнію должно сказать, что ихъ часто употребляютъ несоотвѣтственно свойствамъ; зачастую чуть не цѣлыя полки раскомандировываются фурлейтами, постоянными ординарцами и т. п. къ разнымъ лицамъ. Это не можетъ не вести къ деморализаціи, которую потомъ казакамъ же ставятъ въ упрекъ.

Всѣ указанныя отличительныя свойства казаковъ: сметливость и ловкость людей, способность ориентироваться, выносливость ихъ коней и способность къ быстрымъ передвиженіямъ на разстоянія, считаемыя сотнями верстъ, — дѣлаютъ ихъ особенно способными для тѣхъ задачъ, которыя въ настоящее время выпадаютъ на конницу, на театрѣ войны.

Общее заключеніе о современномъ значеніи конницы.

Не отвергая нисколько, въ противность мнѣнію нѣкоторыхъ, возможности громадныхъ успѣховъ для конницы въ самомъ бою, мы все же думаемъ, что случаи подобныхъ успѣховъ съ усовершенствованіемъ ручнаго и артиллерійскаго огнестрѣльнаго оружія будутъ возникать рѣже, хотя они и прежде выпадали не часто и обусловливались всегда разстройствомъ пѣхоты.

Но въ замѣнъ этого, дѣятельности конницы открывается обширное поприще, какъ передъ фронтомъ арміи, чтобы скрыть отъ противника предпринимаемыя ею передвиженія, такъ и въ тылу непріятельской арміи. Тылъ арміи сдѣлался въ настоящее время несравненно чувствительнѣе прежняго, вслѣдствіе развитія желѣзныхъ дорогъ и телеграфовъ. Трудно представить себѣ, какой неисчислимый ущербъ въ тылу непріятеля можетъ сдѣлать теперь даже не сильный конный отрядъ, если онъ имѣетъ предпріимчиваго начальника.

Эти то назначенія особенно способны выполнить наши казаки, а потому на такое употребленіе конницы слѣдуетъ обратить особое вниманіе намъ, обладающимъ запасомъ естественной прирожденной конницы, достаточнымъ для того, чтобы съ успѣхомъ бороться съ конницами всѣхъ европейскихъ армій.

Походныя движенія, расположеніе по квартирамъ и бивакамъ въ мирное время.

Общія распоряженія, предшествующія движенію конницы, остаются тѣ же, что и въ пѣхотѣ. Разница можетъ быть только въ величинѣ перехода и порядкѣ движенія отъ ночлега до ночлега.

Разница эта происходитъ отъ разницы въ скорости движенія и отъ сложности матеріальной части.

Конница шагомъ проходитъ 5 верстъ въ часъ, рысью 12; самое лучшее вести попеременно то шагомъ, то рысью, при чемъ она безъ особеннаго утомленія можетъ проходить около 7 верстъ въ часъ. Эта скорость и должна быть признана нормальною для походнаго движенія конницы.

Скорость походнаго движенія.

Большая скорость дѣлаетъ бесполезнымъ столь раннее выступленіе, какъ принято для пѣхоты; а сложность матеріальной части и необходимость сбереженія людей и лошадей дѣлаютъ раннее выступленіе конницы съ ночлега даже вреднымъ.

Разберемъ значеніе этихъ условій въ распредѣленіи кавалерійскаго перехода. По скорости движенія, конница, выступивъ даже и позже пѣхоты, придетъ на новый ночлегъ своевременно, т. е., лѣтомъ до жары, а зимою засвѣтло. На всадникѣ, кромѣ заботы о себѣ лежитъ еще уборка лошади: ее нужно вычистить, накормить, напоить, осѣдлатъ. Для этого требуется, по крайней мѣрѣ, два часа времени; слѣдовательно предполагая выступленіе, какъ въ пѣхотѣ въ лѣтнюю пору, въ три часа по полуночи, людей пришлось бы поднимать въ часъ. Это утомляло бы ихъ, лишало бы возможности сдѣлать уборку тщательно, слѣдовательно вело бы къ порчѣ лошадей *); наконецъ, отнимало бы у нихъ лучшее время для сна, т. е., передъ разсвѣтомъ.

*) Напр. сѣдланіе требуетъ самаго тщательнаго исполненія: малѣйшая складка въ потникѣ — и лошадь набиваетъ себѣ спину, т. е., на долго иногда дѣлается негодною для службы. Осѣдлатъ въ темнотѣ тщательно трудно.

Распределение
конного пере-
хода.

По этому принято конницу поднимать съ ночлега въ лѣтнюю пору не раньше 6 часовъ утра, вести со скоростью около 7—8 верстъ въ часъ; послѣ перваго получаса или часа движенія дѣлать небольшой привалъ минутъ въ 15; за тѣмъ продолжать движеніе не дѣлая большого привала, который въ конницѣ вреденъ (ибо во время его лошадь отдохнуть не можетъ); наконецъ, не доходя до ночлега версты за три, спѣшить людей, которые до окончанія перехода ведутъ лошадей въ поводу, что и замѣняетъ выводку. Иногда дѣлаютъ спѣшиваніе также на половинѣ перехода, версты на двѣ, чтобы облегчить людей и лошадей. При такомъ порядкѣ движенія, переходъ въ 30 верстъ потребуетъ времени около $4\frac{1}{2}$ или 5 часовъ, слѣдовательно, выступивъ даже въ 7 час. утра конница придетъ на ночлегъ къ полудню. По приходѣ на ночлегъ, всадникъ долженъ осмотрѣть и убрать лошадь, и вычистить сбрую и аммуницію. Обозъ въ конницѣ лучше отправлять на слѣдующій ночлегъ съ вечера.

Безполезность
большого при-
вала.

Большой привалъ въ конницѣ вреденъ потому что на немъ лошади разсѣдлатъ нельзя, слѣдовательно, остановка ей не доставитъ отдыха, а только увеличить число часовъ, которое она останется подъ сѣдломъ, и на столько же часовъ уменьшить время отдыха на ночлегѣ. Въ тѣхъ же видахъ, т. е., для возможнаго уменьшенія числа часовъ, которое лошадь остается подъ сѣдломъ, необходимо производить движеніе то шагомъ, то рысью, а не шагомъ только, какъ то было принято прежде. Эта послѣдняя несообразность произошла отъ того, что къ лошади примѣняли условія сбереженія пѣхотинца, не замѣчая, что складъ человѣка и лошади, а также распределение снаряженія пѣхотнаго солдата и всадника совершенно различны. Человѣкъ по устройству своему не способенъ къ быстрымъ и продолжительнымъ движеніямъ, лошадь напротивъ; вслѣдствіе этого ноги у перваго утомляются скорѣе чѣмъ у послѣдней, что и дѣлаетъ необходимыми для него болѣе частые отдыхи; тяжесть, которую несетъ на себѣ человѣкъ, рѣдко превосходитъ два пуда, и она распределена такъ, что только давитъ человѣка къ землѣ: тяжесть, которую несетъ лошадь, доходитъ до 9 и болѣе пудовъ и распределена она такъ, что стремится сломить позвоночный хребетъ; человѣку ничего не стоитъ сбросить аммуницію и лечь; разсѣдлатъ лошадь не такъ легко и нельзя сдѣлать этого тотчасъ по прекращеніи движенія, а нужно дать ей остыть исподоволь. Слѣдовательно, въ пѣхотѣ нужно хлопотать о томъ, чтобы по возможности облегчить работу ногъ; въ кавалеріи — работу спины. Ясно, что привалы для первой столь же полезны, сколько для второй вредны.

Величина пе-
рехода.

Величина обыкновеннаго коннаго перехода при благоприятныхъ обстоятельствахъ можетъ быть положена въ 30—40

версть. Безъ особенныхъ усилій переходы небольшихъ конныхъ частей можно доводить и до 50 верствъ, если лошади втянулись въ походъ. Но если предстоитъ продолжительный походъ, лучше первые переходы дѣлать меньше и постепенно увеличивать ихъ до показанной нормы.

Обстоятельства, имѣющія вліяніе на скорость и удобство совершенія перехода, и которыя должно принимать при опредѣленіи его величины, какъ уже извѣстно, суть: 1) качество дорогъ; 2) время года и состояніе погоды; 3) время дня, въ которое движеніе производится; 4) число двигающихся въ одной колоннѣ войскъ.

Обстоятельства, имѣющія вліяніе на удобство движенія.

Лучшая дорога для движенія кавалеріи—грунтовая, пролегающая по твердой, но не каменистой почвѣ. На дорогахъ каменистыхъ и шоссированныхъ лошади разбиваются на ноги; дороги тонкія такъ разминаются, что для идущихъ сзади эскадроновъ становятся совершенно непроходимыми. Дороги грязныя, глинистыя и песчаныя, столь трудныя для пѣхоты, для кавалеріи не представляютъ большихъ неудобствъ. Разнаго рода узкія мѣста на пути (гати, мосты и т. п.) конницу также не затрудняютъ, потому что она можетъ переходить изъ одного строя въ другой безостановочно.

Вообще должно имѣть въ виду, что конницѣ легче сдѣлать лишнихъ пять-шесть верствъ по хорошей дорогѣ, нежели идти кратчайшимъ путемъ по дурной.

Изъ временъ года холодная безснѣжная осень съ гололедицею наиболѣе опасна для конницы, особенно если лошади не подкованы на острые шипы. Зимой, при глубокомъ рыхломъ снѣгѣ или сильныхъ морозахъ, движенія также затруднительны.

При движеніи въ жару и въ темныя ночи люди и лошади весьма утомляются. Особенно послѣднее крайне неудобно для конницы, ибо въ темнотѣ малѣйшее препятствіе становится иногда неодолимымъ, малѣйшая неблагоприятная случайность вырастаетъ въ грозную опасность. Кромѣ того, люди спятъ сидя верхомъ, отчего у лошадей скорѣе набиваются спины; наконецъ легко сбиться съ дороги. Поэтому къ ночнымъ движеніямъ прибѣгаютъ только въ военное время, и то въ случаяхъ, когда этого избѣжать нельзя.

Неудобство движенія значительныхъ массъ въ одной колоннѣ уже извѣстно. Устраняется оно въ мирное время тѣмъ же, что

и въ пѣхотѣ, т. е. раздѣленіемъ конницы на эшелоны. Въ каждый эшелонъ назначается обыкновенно одинъ кавалерійскій полкъ, который отъ ночлега до ночлега идетъ не въ сборѣ, а по-эскадронно. Но если по обстоятельствамъ приходится вести въ одной колоннѣ значительныя массы, тогда необходимо нѣсколько уменьшить величину переходовъ, въ расчетѣ на то, что для ночлеговъ части будутъ отходить отъ дороги на значительное разстояніе. На уменьшеніе переходовъ можетъ имѣть вліяніе также недостатокъ фуража; въ такихъ случаяхъ приходится возложить попеченіе о добываніи его на самые эскадроны, т. е., по совершеніи перехода отправляться по окрестнымъ деревнямъ на розыски. Всякое подобное увеличеніе работы лошадей должно быть принимаемо въ расчетъ при назначеніи величины перехода по главному пути.

Дневки. Дневки въ конницѣ гораздо необходимѣе нежели въ пѣхотѣ, по сложности матеріальной части. Только на дневкахъ возможно сдѣлать внимательно осмотръ сбруи, лошадей и людей, и привести въ исправность то, что требуетъ починки. При этихъ осмотрахъ должно обращать особенное вниманіе на то, чтобы во вьюкахъ и на сѣдлѣ не было ничего сверхъ положенія. Какъ уже сказано, солдатъ не останавливается иногда передъ тѣмъ, чтобы обременить лишней ношей даже себя, и конечно не задумается обременить лошадь, если ему попадется въ руки вещь, которую хочется сберечь.

**Усиленные
движенія.**

Средства ускорять движенія въ конницѣ тѣ же, что и въ пѣхотѣ. Должно замѣтить только, что при подобныхъ движеніяхъ слѣдуетъ избѣгать по возможности уменьшенія числа дневокъ, предпочитая достигать цѣли увеличеніемъ переходовъ. На разстояніяхъ незначительныхъ ускореніе движенія достигается, усиливая аллюръ, т. е., ведя часть не перемѣннымъ аллюромъ, а все время рысью. Но при этомъ строго нужно рассчитать мѣру усилій, которыхъ можно требовать отъ лошади.

Главный способъ ускорить и облегчить передвиженіе конницы заключается въ перевозкѣ ея по желѣзнымъ дорогамъ. Принимая, что въ каждый вагонъ можно поставить 8 лошадей и что одинъ локомотивъ можетъ тащить до 30 вагоновъ, можно положить приблизительно, что при достаточно сильномъ подвижномъ составѣ, кавалерійскій полкъ четырехъ-эскадроннаго состава съ его обо-

зомъ, можетъ быть перевезенъ на пяти поѣздахъ, при средней скорости движенія—отъ 20 до 26 верстъ въ часъ.

Строй при походныхъ движеніяхъ соображается съ шириною дороги. Какъ-бы часть мала ни была, отъ нее всегда высылается авангардъ и аррьергардъ: первый для устранения препятствій, встрѣчаемыхъ на пути, второй—для соблюденія порядка въ тылу.

При расположеніи конницы по квартирамъ въ мирное время и на срокъ продолжительный, имѣютъ въ виду, кромѣ размѣщенія людей, еще обиліе фуража и удобство размѣщенія лошадей. Это послѣднее условіе выполнимо только въ такихъ жилыхъ мѣстахъ, которыя отличаются просторомъ и чистотою конюшенъ и навѣсовъ. При расположеніи на время непродолжительное (во время лагерныхъ сборовъ, на ночлегъ въ походѣ), если такихъ помѣщеній нѣтъ, лошадей ставятъ въ коновязяхъ. Порядокъ внутренней службы при мирномъ квартирномъ расположеніи тотъ же, что и въ пѣхотѣ.

Размѣщеніе по квартирамъ.

Въ мирное время конница располагается обыкновенно по квартирамъ; въ военное же—бивакомъ, подъ открытымъ небомъ. Это и заставляетъ признавать содержаніе лошадей въ мирное время въ совершенно закрытыхъ помѣщеніяхъ весьма нераціональнымъ въ гигиеническомъ отношеніи. Лошадь, привыкшая къ крытой и теплой конюшнѣ, едва-ли перенесетъ безъ ущерба здоровью мѣсяць—другой бивачной жизни.

Расположеніе бивакомъ.

На бивакъ лошади привязываются къ коновязямъ пошереножно, головами другъ къ другу; для коновязей каждаго эскадрона отводится по фронту 150 шаговъ, полагая на каждый взводъ 35 шаговъ и между взводами по три шага. За лошадьми складывается сбруя; за сбруей отводится мѣсто для людей.

Полкъ становится бивакомъ въ полковой эскадронной колоннѣ; между коновязями оставляется разстояніе въ 22 шага. На флангѣ равненія отводится мѣсто для коновязей офицерскихъ лошадей и для офицерскихъ палатокъ. За полкомъ назначено мѣсто для палатокъ полевого командира и чиновъ штаба; за ними обозъ, исключая артельного, который ставится на мѣстѣ, отведенномъ для варки пищи. Въ холодное время на флангахъ бивака отводятся еще мѣста для огней. Для бивака полка 4-хъ эскадроннаго состава слѣдуетъ отводить прямоугольникъ около 300 ш. по фронту и 200 ш. въ глубину (черт. 45).

Черт. 45.

- а,а Коновязи эскадрона.
- б,б Мѣста для сбруи.
- в,в Бивакъ людей.
- А,А Мѣста для бивака остальныхъ эскадроновъ.
- з,з Мѣста для офицерскихъ палатокъ.
- д,д Коновязи для офицерск. лошадей.
- е Палатка полкового командира.
- ж,ж Бивакъ унтеръ-штаба.
- з,з Обозъ.
- і,і Коновязи обозныхъ лошадей.
- к,к Мѣста для фуража.
- л,л Лагерный и задній карауль.

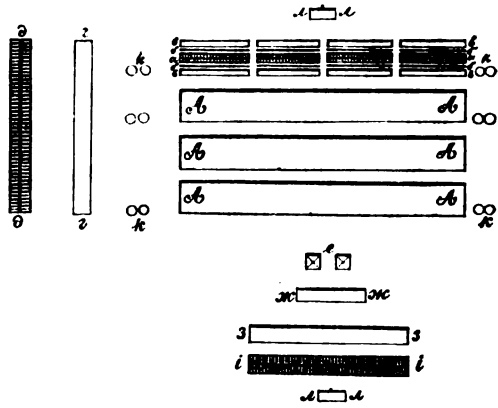

Вмѣстѣ съ расположеніемъ на бивакъ принимается и порядокъ службы, для него установленный, т. е., выставляются извѣстные уже караулы съ оцѣпленіемъ кругомъ бивака.

Бивачное мѣсто должно удовлетворять извѣстнымъ уже условіямъ, т. е., быть сухо, ровно, по близости лѣса и воды. Вода можетъ быть отъ кавалерійскаго бивака и дальше чѣмъ отъ пѣхотнаго, но ея должно быть больше, такъ какъ на каждую лошадь воды нужно не менѣе 6 ведеръ въ сутки. Какъ и при расположеніи на бивакъ другихъ родовъ оружія, если стоянка болѣе или менѣе продолжительна, должно обращать особенное вниманіе на отводъ отхожихъ мѣсть и на возможную опрятность ихъ содержанія; равно и на то, чтобы падалъ и остатки отъ убиваемой на пищу скотины были глубоко зарываемы. Иначе, въ жару, можно развести эпидемію.

А Р Т И Л Л Е Р І Я .

По силѣ и дальности выстрѣловъ артиллерія превосходитъ другіе роды оружія въ способности разрушать одушевленные и неодушевленные массы издали; слѣдовательно она является самой дѣйствительной помощницей пѣхоты и конницы до момента рубопашной свалки, производя въ рядахъ противника и матеріальный ущербъ, и нравственное потрясеніе: т. е. подготавливаетъ имъ минуту для удара.

Назначеніе
артиллеріи.

Удачно попавшій артиллерійскій снарядъ почти мгновенно выноситъ изъ строя 20—25 человекъ; кромѣ того, артиллерія, сжигая или разрушая мѣстные предметы, за которыми противникъ находитъ укрытіе, облегчаетъ нашимъ войскамъ овладѣніе ими. Наконецъ и въ тѣхъ случаяхъ, когда предметъ не поддается ея дѣйствію (какъ толстые земляные бруствера), артиллерія уничтожаетъ войска за нимъ стоящія, дѣйствуя перекидными выстрѣлами.

Большая или меньшая способность артиллеріи выполнить это назначеніе зависитъ: отъ мѣткости, настильности, разрушительнаго дѣйствія ея выстрѣловъ и отъ подвижности орудій.

Свойства
артиллеріи.

Устранивъ мѣткость, которая обуславливается системою орудій, снарядовъ и совершенствомъ выдѣлки тѣхъ и другихъ, рассмотримъ зависимость между остальными тремя условіями.

Разрушительное дѣйствіе зависитъ отъ силы удара, т. е. отъ вѣса снаряда и окончательной его скорости и разрывнаго дѣйствія, слѣдовательно отъ величины разрывнаго заряда. Увеличить вѣсъ снаряда данной конструкціи можно, только увеличивъ калибръ орудія, что влечетъ за собою увеличеніе его вѣса. Увеличить окончательную скорость можно, увеличивъ начальную скорость, т. е. относительный зарядъ, что опять требуетъ увеличенія вѣса орудія. Увеличить разрывной зарядъ можно, только

увеличивъ вмѣстимость снаряда, т. е. калибръ его, слѣдовательно и калибръ орудія, а это опять ведетъ къ увеличенію его вѣса. Настильность зависитъ отъ величины относительнаго заряда, а увеличеніе его опять требуетъ увеличенія вѣса орудія.

Отсюда проистекаютъ всѣ свойства артиллеріи, какъ выгодныя, такъ и невыгодныя: разнообразіе и сила пораженія; сложность состава; зависимость отъ мѣстности; своеобразныя отношенія къ другимъ родамъ войскъ.

Величина калибра ведетъ, во первыхъ, къ разнообразію снарядовъ и способа ихъ употребленія.

Выстрѣлы. Для пѣхотнаго ружья только одинъ выстрѣлъ и есть: это прицѣльный; пуля можетъ конечно попадать и съ рикошета и за закрытіемъ, но это такая случайность, на которую рассчитывать всегда нельзя. Въ артиллеріи по цѣлямъ горизонтальнымъ употребляется навѣсный выстрѣлъ; по цѣлямъ вертикальнымъ, открыто стоящимъ — прицѣльный; закрыто стоящимъ — перекидной выстрѣлъ.

Снаряды. Величина калибра повела и къ разнообразію снарядовъ, соответственно разнообразію цѣлей пораженія и результатовъ, которыхъ желательно достигнуть пораженіемъ. Такъ, по цѣлямъ неодушевленнымъ стрѣляютъ а) гранатой; порохъ, заключенный въ этомъ снарядѣ (разрывной зарядъ), взрывается отъ дѣйствія ударной трубки, такъ что снарядъ разрушаетъ и силою удара, и силою разрыва. По войскамъ предпочитаютъ дѣйствовать б) шрапнелью, тонкостѣнною гранатой, наполненной пулями и разрывнымъ зарядомъ, которому огонь передается дистанціонною трубкою, т. е. сообщающей огонь разрывному заряду на желаемомъ разстояніи отъ орудія. Наконецъ, для дѣйствія на близкомъ разстояніи и въ случаяхъ, требующихъ особой быстроты заряжанія, употребляется, по войскамъ-же, в) картечь, состоящая изъ опредѣленнаго числа пуль, уложенныхъ въ цилиндрическую жестянку.

Сложность состава, дѣйствій и зависимость отъ мѣстности. Это разнообразіе огнестрѣльнаго пораженія ведетъ къ сложности матеріальнаго состава и къ сложности дѣйствій: сума пѣхотинца обращается въ артиллеріи въ нѣсколько зарядныхъ ящиковъ, изъ которыхъ каждый для возки требуетъ шести лошадей; для возки орудія нужно также шесть лошадей, для дѣйствія имъ не менѣе пяти нумеровъ прислуги. Дѣйствія, самыя простыя и мгновенныя для пѣхотинца, обращаются при орудіи въ весьма сложныя, болѣе или менѣе продолжительныя и ставящія его въ

беззащитное положеніе. Взять на изготовку въ артиллеріи значить снять орудіе съ передка и сдѣлать отъѣздъ; заряданіе и прицѣливаніе требуютъ содѣйствія нѣсколькихъ нумеровъ прислуги. Малая способность пѣхоты, занятой стрѣльбою, къ свалкѣ въ рукопашную, — для артиллеріи обращается въ полную беззащитность, если непріятель насѣлъ на батарею. Въ такое же положеніе ставить батарею и всякое движеніе, заставляя ее брать на передки и слѣдовательно прекращать огонь, между тѣмъ какъ для другихъ родовъ оружія движеніе къ непріятелю есть элементъ силы, а не слабости, составляя необходимое условіе при атакѣ холоднымъ оружіемъ.

Рядомъ съ этимъ артиллерія находится въ полной зависимости отъ мѣстности, какъ въ движеніи, такъ и въ дѣйстви. Орудіе можетъ пройти только тамъ, гдѣ проходятъ рядомъ три кавалериста и гдѣ грунтъ земли можетъ вынести тяжесть орудія съ лафетомъ и передкомъ. При слабости грунта, орудія увязаютъ до того, что одна прислуга не въ состояніи ихъ вытащить, и является необходимость прибѣгать для этого къ помощи солдатъ другихъ родовъ оружія.

Возможность вполнѣ удобнаго дѣйствія требуетъ для каждаго орудія пространства, равнаго длинѣ орудія съ упряжью, или по крайней мѣрѣ 12 шагамъ, — иначе нельзя будетъ дѣлать отъѣздовъ. Кромѣ того, полная дѣйствительность стрѣльбы достигается только тогда, когда передъ орудіемъ разстилается мѣсто открытое на дальность орудійнаго огня. Кромѣ свободы для отъѣздовъ, на позиціи и въ тылу батареи желательно имѣть укрытія для прислуги, передковъ и зарядныхъ ящиковъ съ лошадью, — условіе не весьма часто встрѣчаемое, а между тѣмъ важное, ибо и ящики и лошади представляютъ большую и опасную цѣль: одинъ удачно попавшій снарядъ непріятельскій взрываетъ зарядный ящикъ, а это, въ свою очередь, можетъ повести къ большимъ потерямъ, не говоря уже объ уничтоженіи значительнаго числа зарядовъ.

Наконецъ, во время дѣйствія, орудіе подбитое, или лишившееся своихъ лошадей, можетъ быть спасено опять только при содѣйствіи другихъ родовъ оружія.

Видно изъ сказаннаго, что помощь артиллеріи во всѣхъ случаяхъ составляетъ одну изъ главныхъ обязанностей пѣхоты и конницы; въ бою въ особенности это должно помнить, какъ имъ, такъ и артиллеріи, которая, не имѣя собственной защиты

отъ атаки холоднымъ оружіемъ въ послѣдній ея моментъ, не должна и заботиться объ этой защитѣ. Для артиллеріи плѣнь не безчестье, а напротивъ свидѣтельство, что она честно исполнила свой долгъ, оставаясь на позиціи до послѣдней минуты, т. е. содѣйствуя пѣхотѣ и конницѣ своей стрѣльбой; позоръ такого плѣна долженъ по всей справедливости падать на тѣ сосѣднія ей части другихъ родовъ войскъ, которыя могли ее выручить и не выручили. Опасаясь быть захваченною, батарея сама въ себѣ имѣетъ одно средство избѣжать этого—отступление, т. е., прекращеніе огня въ ту именно минуту, когда онъ всего нужнѣе; порядочному артиллеристу въ голову не придетъ искать спасенія въ подобномъ средствѣ, которое прямо противоположно основному началу всего военного дѣла—началу выручки своихъ. Точно также порядочной пѣхотной или кавалерійской части не придетъ въ голову оставить на жертву батарею, на которую насѣлъ непріятель потому, что она ей рѣшилась помогать до послѣдней минуты.

Все это показываетъ, что артиллерія ложится на руки другихъ родовъ оружія тяжелымъ, хотя и необходимымъ бременемъ; кромѣ того, она требуетъ огромнаго количества огнестрѣльных припасовъ, большихъ пожертвованій на приготовленіе орудій и на покунку лошадей. По всему этому артиллерія можетъ быть допущена въ составѣ армій только въ извѣстной соразмѣрности, переступивъ которую, она не вознаградитъ полезнымъ дѣйствіемъ неудобствъ своего содержанія.

Соразмѣрность артиллеріи съ другими войсками.

Опытъ войнъ Наполеона I показалъ, что имѣть въ составѣ армій, по основной организаціи, отъ 2-хъ до 3-хъ орудій на 1000 человекъ пѣхоты и около 4-хъ на 1000 всадниковъ—достаточно. Послѣднія войны указали, что эта соразмѣрность начала возрастать вслѣдствіе усовершенствованія артиллеріи *). Боевая соразмѣрность не можетъ быть подчинена никакой подобной нормѣ, ибо подчиняется цѣли, для выполненія которой отрядъ назначается. При цѣляхъ, достиженіе которыхъ требуетъ преиму-

*) Въ составѣ войскъ во время франко-прусской кампаніи артиллерія была придана въ слѣдующемъ размѣрѣ: въ германской арміи на 1 т. человекъ пѣхоты—3 орудія и на 1 т. коней—4,3 оруд. Во французской арміи на 1 т. человекъ пѣхоты—2,7 орудія и на 1 т. коней—6⁷/₈ орудія. Въ нашу послѣднюю войну противъ Турціи было около 4 орудій на 1000 человекъ пѣхоты и около 5 на 1000 всадниковъ.

щественно подвижности отряда, придаютъ ему артиллеріи мало, иногда и вовсе не придаютъ; при цѣляхъ, требующихъ стойкой обороны, выигрыша времени, артиллеріи придаютъ и болѣе показаннаго числа орудій на каждую 1000 человекъ.

Успѣхъ дѣйствія всякой батареи опредѣляется во первыхъ большею или меньшею подвижностью орудій, отъ которой зависятъ: а) возможность сопровождать другіе роды оружія въ маневрированіи и походныхъ движеніяхъ; б) возможность быстро сосредоточивать значительное число орудій на важныхъ пунктахъ, и занимать выгодныя положенія относительно непріятеля; во вторыхъ, дальностью и дѣйствительностью выстрѣловъ каждаго орудія, которая, за извѣстнымъ предѣломъ, бываетъ тѣмъ больше, чѣмъ калибръ больше, т. е. орудія неподвижныѣ.

Разные виды артиллеріи.

Первое условіе, т. е., подвижность, вызвало раздѣленіе артиллеріи на пѣшую и конную. Второе условіе, т. е. дѣйствительность, повело при существованіи еще гладкостѣнной артиллеріи къ тому, что признано было за необходимое имѣть въ пѣшей артиллеріи орудія двухъ видовъ: батарѣйныя, въ которыхъ дѣйствительность развита на счетъ подвижности, и легкія, превосходящія первыя въ подвижности и уступающія имъ въ дѣйствительности. Это раздѣленіе удержалось и съ принятіемъ орудій нарѣзной системы.

Въ гористыхъ странахъ полевая артиллерія не всегда можетъ быть употребляема, ибо, по тяжести орудій и лафетовъ, ее нельзя перевозить на вьюкахъ, а между тѣмъ въ подобной мѣстности это зачастую единственно возможный способъ перевозки. Это обстоятельство заставляетъ имѣть еще одинъ видъ полевой артиллеріи, въ которой удобоподвижности дается еще большій перевѣсъ надъ дѣйствительностью, — такъ называемую горную артиллерію. Устройство ея соображено такъ, что ее можно перевозить или на вьюкахъ, или, если дороги позволяютъ, на колесахъ.

Горная артиллерія.

Кромѣ горныхъ странъ, горная артиллерія приноситъ большую пользу при переправѣ съ боемъ: по своей легкости и удобоподвижности она можетъ быть перевозима на непріятельскій берегъ даже съ первыми переправляющимися войсками и служить имъ большой опорой.

Ракеты въ полевой и особенно въ степной и горной войнѣ имѣютъ примѣненіе какъ вспомогательное артиллерійское сред-

Ракеты.

ство. Легкость, удобство переноски ракетъ, легкость и простота устройства станковъ для ихъ спуска, даютъ возможность употреблять ихъ вездѣ. Онѣ производятъ сильное нравственное впечатлѣніе на конницу и иррегулярныя войска. Невѣрность стрѣльбы — ихъ существенный недостатокъ.

Дальность полета полевыхъ ракетъ, — отъ 400 до 600 сажень. У насъ въ полевой войнѣ употребляются ракеты 2-хъ, 2½ и 4-хъ дюймового калибра *); онѣ бывають: а) боевыя — съ гранатою, съ картечною гранатою; фугасныя; б) свѣтящіяся и сигнальныя.

Историческій очеркъ развитія нашей полевой артиллеріи въ послѣднее время.

До 50-хъ годовъ наша полевая артиллерія состояла изъ слѣдующихъ орудій: батарейная — изъ 12 фунтовыхъ батарейныхъ пушекъ и ½ пудовыхъ единороговъ; легкая изъ 6 фунтовыхъ пушекъ и ¼ пудовыхъ единороговъ; горная — изъ ¼ пудовыхъ горныхъ единороговъ.

Орудія одинаковыя по подвижности соединялись въ батареи.

Составъ этотъ установился въ войны Наполеона I и оставался неизмѣннымъ до 50-хъ годовъ нынѣшняго столѣтія. Главный его недостатокъ былъ въ томъ, что онъ представлялъ нѣсколько различныхъ калибровъ — неудобство въ высшей степени важное, обнаруживавшееся съ полною силою во время войны, когда въ паркахъ приходилось возить снаряды и заряды нѣсколькихъ различныхъ видовъ и, нерѣдко случалось, что снаряды батарейныхъ орудій попадали въ легкія батареи и наоборотъ.

Уже одно это должно было бы побудить къ принятію одного какого либо калибра, который по дѣйствительности выстрѣловъ и подвижности занималъ бы середину между легкими и батарейными орудіями; несмотря на то, присканіе подобнаго калибра по рутинѣ считалось не возможнымъ до половины XIX столѣтія, когда распространеніе нарѣзнаго оружія въ пѣхотѣ, поставивъ легкую артиллерію въ весьма невыгодное положеніе къ стрѣлковому огню, заставило отъ нея отказаться. Въ то же время по неудобоподвижности батарейныхъ орудій рѣшились отказаться и отъ нихъ, и остановились на такъ называемой облегченной артиллеріи, состоящей изъ 12 ф. облегченныхъ пушекъ, мало уступающихъ въ дѣйствительности батарейнымъ и значительно превосходящихъ ихъ въ подвижности.

И такъ, артиллерія достигла, наконецъ, единства калибра; но, къ сожалѣнію, не надолго.

Новая система не возстановила прежняго преобладанія артиллерійскаго огня — она и не могла его возстановить; такъ какъ прежде картечный огонь былъ дѣйствителенъ тамъ, гдѣ ружейный былъ еще слабъ; а теперь ружейный огонь былъ дѣйствителенъ тамъ, гдѣ картечный былъ

*) Диаметръ гильзы.

слабь. Артиллерія же по прежнему представляла большую цѣль, а стрѣлковая цѣль—ничтожную.

Требовалось дальнѣйшее усовершенствованіе артиллеріи, которое должно было главнѣйшимъ образомъ заключаться въ усиленіи дальности, мѣткости и картечнаго дѣйствія.

Результатомъ этихъ стремленій явились нарѣзные орудія.

Первоначально принятыя, по примѣру Франціи, нарѣзные орудія заряжались съ дула; только Пруссія приняла заряжаемые съ казны. Но при этомъ не ограничились однимъ калибромъ, а опять приняли два: батарейный и легкій.

Впослѣдствіи отъ орудій, заряжаемыхъ съ дула, всѣ государства перешли къ орудіямъ, заряжаемымъ съ казны, кромѣ Англіи, которая, попробовавъ систему заряжанія съ казны, возвратилась къ заряжанію съ дула. Но эти орудія далеко не достигли той цѣли, къ которой стремилась артиллерія. Они обладали большою дальностью и мѣткостью, за то картечное ихъ дѣйствіе не только не усилилось, но еще ослабѣло. Кромѣ того они имѣли еще существенный недостатокъ — малую настильность.

Введеніе этихъ орудій, которыя еще менѣе гладкихъ способны были къ борьбѣ собственно со стрѣлковою цѣпью, дало нѣкоторымъ поводъ утверждать, что значеніе артиллеріи въ бою уменьшилось.

Упускалось при этомъ изъ виду, что и по сторонамъ батареи всегда будутъ стрѣлки; и что артиллерія назначается для дѣйствія не по стрѣлкамъ, а по непріятельской артиллеріи, по массамъ непріятеля, атакующимъ насъ, или обороняющимъ пунктъ, который мы рѣшили атаковать; а въ этомъ отношеніи съ увеличеніемъ дальности, мѣткости и разрушительнаго дѣйствія артиллерія стала не слабѣе гладкой.

Слабость картечнаго дѣйствія и малая настильность требовали дальнѣйшаго усовершенствованія въ артиллеріи. Усовершенствованіе шрапнели и принятіе дальнобойныхъ орудій значительно исправили эти недостатки. Дальнобойныя орудія, стрѣляющія большимъ относительнымъ зарядомъ, т. е. съ большою начальною скоростью, представляютъ большее преимущество предъ прежними въ настильности, мѣткости, въ разрушительномъ дѣйствіи, а съ принятіемъ шрапнели и въ картечномъ дѣйствіи.

Переходя къ дальнобойной артиллеріи всѣ европейскія государства опять удержали два калибра: батарейный и легкій.

Основаніемъ къ существованію двухъ калибровъ служитъ, какъ известно, невозможность согласовать необходимую подвижность съ желательною дѣйствительностью. Но если на этомъ основаніи можно объяснить себѣ существованіе двухъ калибровъ въ иностранныхъ артиллеріяхъ, то, казалось бы, что у насъ оно примѣненія могло бы и не имѣть, такъ какъ изобрѣтеніе буфернаго лафета дало возможность и въ легкихъ орудіяхъ примѣнить большой относительный зарядъ, а слѣдовательно согласовать въ одномъ орудіи необходимую подвижность съ большою

дѣйствительностью. Но на одномъ орудіи не остановились—успѣхъ вызвалъ бѣльшія желанія.

Большая дѣйствительность, конечно, важна для артиллеріи. Но важна ли въ бою для артиллеріи дѣйствительность немного бѣльшая, или немного меньшая,—подлежитъ сомнѣнію.

Какъ извѣстно, боевая дѣйствительность артиллеріи зависитъ главнымъ образомъ не отъ мирной дѣйствительности орудія, а отъ нравственнаго состоянія части, знанія ею своего дѣла, умѣнья выбрать позицію, бытро сосредоточиться на ней и т. д.; словомъ, не столько отъ качества орудій, сколько отъ умѣнья ихъ употребить.

Имѣя это въ виду, нельзя не признать, что нѣкоторый перевѣсъ въ дѣйствительности, который въ бою часто обращается въ ничто, едва ли можетъ уравновѣсить возможность ошибокъ при доставкѣ снарядовъ и зарядовъ и малую подвижность половины батарей.

Выгодъ же отъ разнообразія калибровъ, повидямому, нѣтъ, такъ какъ нельзя же считать серьезнымъ предложеніе о возможности противупоставлять въ бою большимъ калибрамъ такіе же, а придется употреблять тѣ, которые окажутся подъ рукою.

Дальнѣйшій шагъ въ развитіи артиллеріи по всей вѣроятности будетъ заключаться въ принятіи калибра средняго между принятыми теперь.

Составъ нашей полевой артиллеріи. Свойства принятыхъ у насъ орудій относительно дальности боя.

Въ настоящее время наша полевая артиллерія состоитъ изъ стальныхъ дальнбойныхъ орудій: батарейныхъ 9-ти фунтовыхъ и легкихъ 4-хъ фунтовыхъ; послѣдніа двоякаго образца: для пѣшей артиллеріи вѣсомъ въ 27 пудовъ, для конной (нѣсколько укороченныа) вѣсомъ въ 22 пуда *). Предѣльныа дальности: 9-ти фунтовой 3000 сажень; 4-хъ фунтовой легкой и конной до 3000 сажень. Наибольшая дѣйствительность получается въ предѣлахъ 1200 — 500 сажень.

Орудія однородныа соединяются въ батареи, по 8 въ пѣшей, и по 6 въ конной артиллеріи. Въ составъ батарей входитъ: въ пѣшей артиллеріи по 12 зарядныхъ четырехъ-колесныхъ ящиговъ, въ конныхъ по 9-ти **).

Для внутренняго управленія и въ строю, пѣшіа батареи раздѣляются на четыре взвода и двѣ полубатареи; конныа на три взвода.

*) Начальныа скорости: 9-ти фунтоваго 1200 футовъ; 4-хъ фунтоваго пѣшаго 1450 футовъ; коннаго—1350 футовъ. Батареинныа орудія новаго образца еще не разосланы въ батареи: вмѣсто нихъ на службѣ остаются пока прежніа бронзовыа 9-ти фунтова пушки, начальная скорость конхъ 1050 футовъ, а предѣльная дальность 2100 сажень.

**) Въ передкахъ и зарядныхъ ящикахъ возится на батарейную пушку 130, на легкую и конную по 165 зарядовъ и снарядовъ.

Батареи соединяются у насъ въ бригады: пѣшія по три батареинныхъ и по три легкихъ батареи; конныя по двѣ батареи.

Пѣшія артиллерійскія бригады придаются пѣшимъ, конныя— кавалерійскимъ дивизіямъ и носятъ съ ними обыкновенно одинъ номеръ.

Горныя орудія соединяются въ горныя 8 орудійныя батареи, имѣющія пѣшую прислугу, и конно-горныя взводы и полубатареи, съ конной прислугой.

Въ военное время всѣ зарядные ящики, какъ и орудія, имѣютъ шести-конную запряжку, т. е. въ два уноса. Въ мирное же время, какъ легкія орудія, такъ и часть зарядныхъ ящиковъ имѣютъ запряжку четырехъ-конную.

Горныя батареи вооружены 3-хъ фунтовыми нарѣзными, заряжаемыми съ казны, пушками, возимыми на трехъ лошадахъ.

Снаряды для каждаго горнаго орудія возятся на семи лошадахъ въ четырнадцати вьючныхъ ящикахъ, изъ коихъ въ каждомъ по семи снарядовъ.

Артиллеристовъ при полевомъ орудіи и ящикѣ полагается: при легкомъ—1 орудійный фейерверкеръ, 6 номеровъ и 3 ѣздовыхъ; при батареинномъ—1 оруд. фейерверкеръ, 7 номеровъ и 3 ѣздовыхъ; при каждомъ зарядномъ ящикѣ: 1 вожатый, 2 ящичныхъ номера и 3 ѣздовыхъ.

Комплектованіе артиллеріи людьми не представляетъ затрудненія.

Комплектова-
ніе и ремонт-
рованіе.

Ремонтированіе пѣшей артиллеріи представляетъ менѣе затрудненій чѣмъ въ конницѣ, такъ какъ для нея нужны преимущественно упряжныя лошади, при незначительномъ числѣ верховыхъ.

Ремонтированіе конной артиллеріи не такъ просто. Конная артиллерія, сопровождающая преимущественно конницу, должна не только не отставать отъ нея, но даже иногда и предупреждать. Эту задачу конная артиллерія будетъ въ состояніи выполнить только тогда, если будетъ обладать: лошадьми, по крайней мѣрѣ такими же какъ конница, а людьми, изъ которыхъ каждый по ловкости на конѣ и отвагѣ, не знающей препонъ и колебаній, будетъ прежде всего кавалеристомъ. Только при этомъ условіи конная артиллерія имѣетъ право на существованіе. Въ противномъ случаѣ пѣшей артиллеріи, какъ менѣе стоящей и пред-

ставляющей меньшую цѣль, должно быть отдано предпочтение, даже и для содѣйствія конницѣ.

Изъ изложеннаго видно, что ремонтное конной артиллеріи находится въ условіяхъ конницы. Ей нужны тѣ-же верховыя лошади, а изъ упряжныхъ такія, которыя способны къ развитію въ упряжи той же быстроты, какая требуется отъ верховыхъ во время передвиженій, предшествующихъ атакамъ.

Въ мирное время, для уменьшенія расходовъ, допускается сокращеніе конскаго состава.

Въ пѣшей артиллеріи такое сокращеніе, безъ ущерба хорошему боевому состоянію части, можетъ быть доведено до половины полнаго числа орудійныхъ запряжекъ и въ еще болѣе значительныхъ размѣрахъ для зарядныхъ ящиковъ.

Въ конной артиллеріи сокращеніе конскаго состава почти не касается строевыхъ и орудійныхъ лошадей; число-же ящичныхъ лошадей уменьшается почти на $\frac{3}{4}$ общаго числа ихъ. Комплектъ людей по штатамъ мирнаго времени хотя и менѣе военнаго, но не болѣе какъ на $\frac{1}{5}$ долю всего числа, что обуславливается довольно сложными требованіями артиллерійской службы.

Степень сокращенія конскаго состава и уменьшенія числа нижнихъ чиновъ выражается у насъ, какъ для пѣшей, такъ и для конной артиллеріи тремя составами: военнымъ, усиленнымъ мирнымъ и мирнымъ *).

Вооруженіе и снаряженіе артиллерійской прислуги.

Во всѣхъ западныхъ европейскихъ арміяхъ артиллеристы вооружены карабинами. У насъ — саблями. Назначеніе этого оружія — оборона орудія и самооборона въ тотъ моментъ, когда прикрытіе отброшено, сосѣди на выручку не поспѣли и непріятель насѣлъ на батарею.

Прислуга конной артиллеріи и орудійные фейерверкеры и трубачи пѣшей артиллеріи — вооружены револьверами, кромѣ сабли.

Снаряженіе и обмундированіе прислуги въ пѣшей артиллеріи сходно съ пѣхотою, а въ конной — съ драгунами.

Воспитаніе.

Воспитаніе артиллериста должно имѣть цѣлью развитіе въ немъ: чувство долга, возможное спокойствіе во всякаго рода обстоятельствахъ, терпѣніе, постоянство, находчивость, привязанность къ своему оружію и вѣру въ него. Достигается развитіе

*) Для конной артиллеріи усиленный мирный и мирный составъ разнятся только на 5 фейерверкеровъ и 1 арт. лошадь.

этихъ свойствъ тѣмъ же, что и въ пѣхотѣ, т. е., настойчивымъ проведеніемъ въ жизнь и службу предписаній устава о службѣ внутренней. Служба караульная имѣетъ и въ артиллеріи то же значеніе, что и въ другихъ родахъ оружія.

Привязанность къ своей пушкѣ и увѣренность въ томъ, что съ нею можно дѣлать дѣла, артиллеристъ приобретаетъ тогда, когда будетъ знать ея силу и значеніе въ бою; когда будетъ ясно представлять себѣ ту роль, которую онъ вмѣстѣ съ нею будетъ играть въ бою. Это достигается ознакомленіемъ его съ устройствомъ, свойствами и дѣйствіемъ орудія, на сколько то возможно въ мирное время; а равно и съ особенно характеристическими случаями употребленія орудій въ бою и съ выдающимися подвигами артиллеристовъ *).

Свѣдѣнія, которыми долженъ обладать артиллеристъ, слѣдующія: Образованіе.

1) знаніе правъ и обязанностей на основаніи устава о службѣ внутренней и дисциплинарнаго и знаніе гарнизонной службы; 2) ариметика до дѣйствія надъ простѣйшими изъ обыкновенныхъ дробей; мѣры и вѣсы, такъ какъ установка прицѣла и дистанціонной трубки, а равно и правильное исполненіе лабораторныхъ работъ немислимо безъ такой подготовки; 3) грамота, какъ средство развитія, представляющее важное условіе для сознательнаго и дѣльнаго отношенія къ служебнымъ обязанностямъ; 4) окопное дѣло настолько, чтобы люди умѣли вязать туры, фашины, устраивать простѣйшіе пороховые погребки, переходы черезъ топкія мѣста и канавы, возводить простѣйшія траншеи для прикрытія орудій, и т. д. Занятія эти удобно вести такъ: часа за два или за три до практики приказать офицеру взять нужную команду и съ нею построить траншею на данное число орудій въ указанномъ мѣстѣ, исправивъ пути, идущія къ этому мѣсту такъ, чтобы батарея могла свободно туда пройти, а затѣмъ практиковать изъ этой батареи.

Самое существенное изъ обязательныхъ артиллеристу знаній есть знаніе артиллеріи, которая должна преподаваться по возможности практически. Ознакомивъ людей съ видомъ орудія и его частями (при чисткѣ и мытьѣ), перейти къ: 1) наглядному объясненію свойствъ пороха, т. е. показать: какъ онъ взрывается отъ искры, отъ удара, отъ тренія ногою по песку, на которомъ онъ разсыпанъ; отъ тренія ногою по полу, на которомъ есть песчинки и порошинки; показать какъ онъ перетирается въ мякоть и что съ нимъ при этомъ дѣлается; какъ измѣняется, если къ нему примѣшать песокъ, толченый уголь или подмочить его и т. д.; 2) устройству снарядовъ, которое ясно видно

*) Рядъ хорошо подобранныхъ, просто и правдиво изложенныхъ фактовъ, поясненныхъ соответствующими картинами волшебнаго фонаря, поможетъ воображенію солдата получить вѣрное представленіе и о значеніи орудія и о томъ, что при немъ онъ долженъ дѣлать. Этими путемъ можно сдѣлать больше, чѣмъ механическимъ заучиваніемъ, которое, какъ извѣстно, можетъ быть достигнуто безъ магійшаго представленія о смыслѣ заучиваемаго.

на образцахъ, распиленныхъ по оси и перпендикулярно къ ней *), показавъ при этомъ гдѣ кладется порохъ и гдѣ пули; 3) устройству и дѣйствию дистанціонныхъ и ударныхъ трубокъ, свѣдѣнія о которыхъ нужно сообщить такъ, чтобы необходимость точной установки, осторожнаго и внимательнаго съ ними обращенія стала понятна сама собою, что можетъ быть достигнуто, напримѣръ, такимъ способомъ: завинтивъ въ тиски двѣ—три дистанціонныя трубки, установить ихъ на разныя дистанціи и, предупредивъ, что взрывъ первой трубки долженъ произойти тотъ-часъ послѣ достаточно сильнаго сотрясенія, второй послѣ первой, а третьей—послѣднимъ, произвести легкое сотрясеніе, которое недостаточно для производства взрыва и обратить вниманіе на то, что взрыва не послѣдовало; а затѣмъ, произведя болѣе сильное сотрясеніе, показать, что взрывы произошли именно въ томъ порядкѣ, который былъ указанъ; такой опытъ покажетъ значеніе установки и то, что, при осторожномъ обращеніи, снаряда бояться нечего. Для ознакомленія съ дѣйствіемъ ударной трубки можно, привязавъ къ хвосту ея бумажку съ нѣсколькими порошинками, зажать въ тиски и показать, что пока боевой винтъ не вставленъ, трубка дѣйствовать не будетъ; затѣмъ, вставивъ боевой винтъ, но не вынимая чеки, показать, что въ такомъ видѣ, осторожно обращаясь со снарядомъ, разрыва можно не опасаться, такъ какъ мѣшаетъ чека, которая удерживается проволокою отъ тесьмы и грузика; показавъ значеніе пластыря и грузика, вынуть чеку и произвести взрывъ сотрясеніемъ.

Далѣе, надо ознакомить артиллеристовъ; 4) со свойствами орудія, прицѣла, цѣлика и съ значеніемъ прицѣльной линіи. Эти занятія опять надо вести наглядно, не вдаваясь въ длинныя объясненія. Установивъ орудіе противъ бѣлой стѣны, навести его для прямого выстрѣла въ какую нибудь точку и, открывъ замокъ, показать, что и каналъ смотритъ туда же; давъ затѣмъ цѣлику отклоненіе, снова навести и показать, что каналъ смотритъ уже въ сторону; наконецъ, дать и прицѣлу сначала небольшую, а потомъ болѣе значительную высоту и показать, что происходитъ при этомъ съ каналомъ. Если это объясненіе дополнить указаніемъ на цѣль, съ которою орудію придается все болѣе и болѣе углы по мѣрѣ увеличенія разстоянія до цѣли, что легко показать на опытѣ, предложивъ обучающемуся бросить камень сперва не далеко, потомъ далѣе и далѣе, причеъ онъ инстинктивно будетъ бросать его все выше и выше, то онъ пойметъ, что придавать орудію углы возвышенія нужно, а значитъ нуженъ и прицѣлъ, чтобы можно было при этомъ навести орудіе. Значеніе цѣлика и дѣленій на прицѣлѣ послѣ этого еще не будетъ ему понятно, хотя будетъ извѣстно. Окончательно же

*) Превосходные рисунки Ш. К. Троцкого-Сенютовича составляютъ вполне удовлетворительную замѣну распиленныхъ снарядовъ тамъ, гдѣ почему либо неудобно было бы имѣть эти послѣдніе.

усвоить онъ себѣ это только на 5) учебной практикѣ, которая поэтому должна быть продолженіемъ предшествовавшихъ занятій по артиллеріи. Учебная практика должна начинаться съ такихъ разстояній, съ которыхъ можно простымъ глазомъ ясно видѣть результаты каждаго выстрѣла, т. е. не болѣе 100 саж. Передъ первымъ выстрѣломъ, наведя орудіе въ центръ цѣли при требуемой высотѣ прицѣла, предупредить, что снарядъ попадетъ въ центръ, и произвести выстрѣлъ. Затѣмъ, увеличивъ высоту прицѣла на одну линію, навести въ центръ и предупредить, что снарядъ попадетъ въ верхній край цѣли, а потомъ подтвердить это выстрѣломъ. Показавъ затѣмъ значеніе отклоненія цѣлика, значеніе очень высоко или низко поднятаго прицѣла, вліяніе неправильной наводки, перейти на болѣе значительную дистанцію, на которой опять повторить все изложенное.

При такомъ способѣ изученія артиллеріи, артиллеристъ увидитъ ту громадную точность, которою владѣетъ его орудіе и невольно увѣруетъ въ него; и зная, что ошибки дѣлаетъ не пушка, а онъ самъ, — будетъ стремиться и къ собственному усовершенствованію. Непосредственно послѣ стрѣлбы долженъ быть возбужденъ вопросъ о томъ, что выталкиваетъ снарядъ изъ орудія. Солдатъ на такой вопросъ отвѣчаетъ обыкновенно непонятнымъ ему звукомъ „газъ“, но рѣшительно не представляетъ себѣ, чѣмъ именно выбрасывается снарядъ. Въ тихую погоду это можетъ быть объяснено наглядно и довольно точно сейчасъ послѣ выстрѣла. Указавъ на клубъ дыма, выброшеннаго изъ орудія, и на большой объемъ, занятый имъ на свободѣ, надо напомнить солдату о томъ, что дымъ этотъ образовался отъ сгоранія маленькаго пороховаго заряда, вложеннаго имъ въ тѣсное пространство между стѣнками канала орудія, замкомъ и дномъ снаряда. Сравнивъ объемъ дыма послѣ выстрѣла съ тѣмъ пространствомъ куда вложенъ былъ зарядъ, онъ представитъ себѣ, что по мѣрѣ сгоранія пороха дыму накоплялось все болѣе и болѣе и становилось ему все тѣснѣе и тѣснѣе; съ понятіемъ о тѣснотѣ неразлучно соединено представленіе о давленіи на стѣны орудія, на замокъ и на снарядъ; но стѣны орудія прочны, замокъ тоже, снарядъ же можетъ двигаться, а потому его и двигаетъ; и такъ какъ порохъ сгораетъ очень быстро, то и двигаетъ очень скоро.

Объясняя это, надо обратить вниманіе на то, что произойдетъ, если снарядъ будетъ неправильно вложенъ и заклинится. Зная, что дыму нужно мѣсто, котораго въ орудіи ему нѣтъ, артиллеристъ ясно представитъ себѣ возможность разрыва орудія, если снарядъ не разобьется на части.

Подобнымъ же образомъ можетъ быть пройдена и вся теорія артиллеріи. Сравненіе полета камня и свертка бумаги одной съ нимъ величины и формы; сравненіе сопротивленія воздуха на змѣй, поставленный плашмя къ направленію движенія и ребромъ; наблюденіе свойствъ вращающагося деревяннаго волчка, имѣющаго форму снаряда, поставленнаго на головную часть, т. е. устойчивости во время быстрого

вращенія, малой устойчивости во время медленнаго вращенія, отсутствія устойчивости при совершенно медленномъ вращеніи или безъ него, полетъ и паденіе осторожно сброшеннаго со стола вращающагося волчка, который, сохранивъ устойчивость во время паденія, на полу станетъ носомъ и будетъ продолжать вращаться, обративъ при этомъ вниманіе на полетъ и паденіе не вращающагося волчка и т. д.—вотъ средства, при надлежащемъ сопоставленіи которыхъ, теорія можетъ быть пройдена просто и наглядно, не отягощая памяти.

Пѣшій строй. Кромѣ выше изложеннаго, артиллеристъ долженъ быть обученъ: а) пѣшему строю, который однако не долженъ идти далѣе того, чтобы люди приняли молодцоватый видъ и могли пройти въ ногу при движеніи командами безъ орудій; этого конечно будетъ достаточно и для того, чтобы пѣшій строй успѣлъ оказать принадлежащее ему дисциплинирующее и объединяющее вліяніе. При той массѣ знаній, которая необходима артиллеристу, и при короткихъ срокахъ службы, увлеченіе пѣшимъ строемъ служить только доказательствомъ невниманія къ артиллерійскому дѣлу.

Гимнастика и фехтованье. б) Гимнастикѣ, которая должна состоять въ упражненіи рукъ и поясицы, а также въ рубкѣ чучель, строевыхъ проѣздахъ и походныхъ движеніяхъ съ полнымъ снаряженіемъ, что пріучаетъ къ правильной укладкѣ вещей и обнаруживаетъ недостатки въ снаряженіи.

Занятія при орудіяхъ. в) Обращенію съ орудіемъ и дѣйствию изъ онаго.

1) Уходъ за орудіемъ. Тщательный уходъ за орудіемъ, что особенно важно при стальныхъ орудіяхъ; этому обыкновенно приходится не обучать, а разъ показавъ, слѣдить за точнымъ, терпѣливымъ и своевременнымъ выполненіемъ требуемаго. Артиллеристъ долженъ смотрѣть на это дѣло такъ, что пока орудіе и лафетъ невымыты и невычищены, онъ не имѣетъ права ни на ѣду, ни на отдыхъ.

2) Приемы заряжанія и разряжанія орудій безъ всякихъ „пріемовъ“, „равненій“ и счетовъ, но непремѣнно при подлинномъ орудіи, съ настоящимъ замкомъ, настоящею принадлежностью, съ зарядомъ изъ опилокъ, съ гранатою и трубками, съ установкою прицѣла на назначенную дистанцію, съ дѣйствительною и строго точною наводкою орудія въ данную цѣль и съ постоянною переменною нумеровъ. Для артиллериста при орудіи не должно быть обязанностей болѣе или менѣе ему извѣстныхъ—онъ долженъ сродниться съ каждою изъ нихъ. Единственное исключеніе изъ этого правила—это специалисты наводчики, выбираемые изъ людей особенно зрячихъ и смысленыхъ. Замѣнить наводчика на дальнихъ дистанціяхъ могутъ немногіе, но на среднихъ и ближнихъ дистанціяхъ наводка равно обязательна для всѣхъ.

3) Наводка. Наводка. Для упражненія въ ней очень удобенъ и полезенъ прусскій способъ. Обучающійся наводитъ орудіе въ цѣль, поставленную

вплотную у бѣлой стѣны; когда орудіе будетъ наведено, то держащій цѣль отмѣчаетъ на стѣнѣ мѣсто центра ея, въ которомъ находится небольшое отверстіе, и сдвигаетъ цѣль; обучаемый чрезъ прицѣль и мушку, не трогая орудія, долженъ установить цѣль на то мѣсто, на которомъ она находилась; указанное обучаемымъ мѣсто отмѣчается, а цѣль сдвигается и опять устанавливается и т. д. Ряды полученныхъ на стѣнѣ отмѣтокъ даютъ возможность судить о степени однообразія наводки даннаго лица и о родѣ *) ошибки, если таковая есть.

Этотъ способъ имѣетъ то незамѣнимое достоинство, что: правдиво указываетъ каждому степень его совершенства въ наводкѣ, а послѣ продолжительнаго упражненія и способность его къ ней; совершенно устраняетъ произволъ обучающаго, поправки котораго, часто основанныя безъ всякихъ на то данныхъ на личной увѣренности въ своей непогрѣшимости, только мѣшаютъ дѣлу; и наглядно указываетъ родъ ошибки. Недостатки его: малая практика въ скорости наводки и невозможность довести до большихъ дистанцій, хотя замѣнивъ бѣлую стѣну темнымъ фономъ ската пашни или луга, а цѣль легкимъ бѣлымъ кругомъ, насаженнымъ на выдвижную рейку съ дѣленіями, можно дойти до значительныхъ разстояній.

Ознакомленіе артиллериста со способомъ измененія угла возвышенія орудій при помощи подъемнаго круга — особенно удобно дѣлать, при пристрѣлкѣ батареи, когда результатъ предыдущаго выстрѣла можетъ быть принятъ во вниманіе при слѣдующемъ, не замедляя стрѣльбы; а также при движеніи цѣли на батарею, или отъ батареи.

Упражненія въ глазомѣрѣ должны заключаться въ приученіи глаза къ опредѣленію разстояній отъ орудія до цѣли и величинъ перелетовъ или недолетовъ снаряда. Лучшимъ средствомъ для развитія глаза, требующаго постоянныхъ и продолжительныхъ упражненій, была бы, конечно, стрѣльба, производимая какъ можно чаще во всѣ времена года; но она потребовала бы большого расхода снарядовъ, пороку и слѣдовательно большихъ денежныхъ затратъ, а потому очевидно непримѣнима въ мирномъ обученіи. Сознавая это, нужно найти средство замѣнить стрѣльбу соотвѣтствующею обстановкою. Главная данная, по которой стрѣляющій судить о результатѣ выстрѣла, — это положеніе мѣста, на которомъ произошелъ разрывъ снаряда, т. е. показался дымокъ.

Посадите передъ цѣлью и за нею скрытно нѣсколькихъ человекъ съ ружьями и холостыми патронами на опредѣленномъ разстояніи одинъ отъ другаго, отведите обучаемыхъ на ту или другую дистанцію и затѣмъ, управляя огнемъ чрезъ одного изъ офицеровъ, находящагося при людяхъ съ ружьями, по показавшимся дымамъ опредѣляйте разстоянія, которыя будутъ соотвѣтствовать перелетамъ или недолетамъ снаряда.

Подобныя упражненія, не стоя почти ничего, могутъ быть ведены

*) Нѣкоторые постоянно ошибаются въ одну какую либо сторону.

почти ежедневно и можно быть увѣрену, что послѣдовательная, терпѣливая, настойчивая и постоянная работа надъ глазомъ на разной мѣстности, въ разную погоду и въ разное время года дастъ хорошіе результаты. Противъ этого приема кажется можно привести только одно возраженіе, что дымъ на значительномъ разстояніи мало замѣтенъ; но такое замѣчаніе свидѣтельствуетъ въ его пользу, — такъ какъ глазъ, приученный при трудной обстановкѣ, дастъ хорошіе результаты и при болѣе легкой.

Относительно упражненій въ опредѣленіи разстояній отъ орудія до цѣли надо сказать, что самое значеніе умѣнья опредѣлять эти разстоянія обыкновенно нѣсколько преувеличивается. Знаніе разстояній отъ орудія до цѣли, при условіи возможности наблюдать за мѣстомъ паденія снарядовъ, нужно только для перваго выстрѣла, такъ какъ далѣе стрѣльбу должно вести только на основаніи перелетовъ и недолетовъ. Каждому, стрѣлявшему изъ орудій, извѣстно, что, зная разстояніе даже до дюйма, можно, стрѣляя цѣлый день, не попасть ни одного снаряда даже въ значительную цѣль, если мѣста паденія снарядовъ не наблюдаются, такъ какъ въ зависимости отъ: партіи пороха, дальности его перевозки, выдѣлки зарядовъ, давленія барометра, состоянія погоды, температуры и проч. условія стрѣльбы на дальнія разстоянія значительно измѣняются.

Не отрицая значенія глазомѣрнаго опредѣленія разстояній въ тѣхъ случаяхъ, когда мѣста паденія снарядовъ наблюдаемы быть не могутъ, что составляетъ частный, рискованный и сравнительно рѣдкій случай употребленія артиллеріи въ полевой войнѣ, можно однако утверждать, что большая часть имѣющагося времени должна быть употребляема на упражненія въ опредѣленіи перелетовъ и недолетовъ и только незначительная на глазомѣрное опредѣленіе разстояній.

Послѣ изложеннаго кажется можно не говорить о значеніи для артиллеріи дальномѣровъ, и остается повторить старую и давно извѣстную истину, что лучшей дальномѣръ для орудія есть само орудіе.

При тѣхъ громаднѣхъ разстояніяхъ, на которыхъ можетъ вестись теперь артиллерійскій бой, отличныя зрительныя трубы принесли бы артиллеріи несравненно бѣльшую пользу, чѣмъ любой дальномѣръ. Особенно нужны артиллеріи эти трубы для того, чтобы не могли имѣть мѣста тѣ прискорбные случаи, когда артиллерія бьетъ своихъ, принимая ихъ за чужихъ.

6) Стрѣльба. Всѣ изложенныя выше занятія при орудіи служатъ только подготовительными къ стрѣльбѣ упражненіями, которая на дѣлѣ должна показать мѣсто и значеніе каждаго изъ нихъ. Сообразно съ этою цѣлью и съ цѣлью объяснить молодымъ артиллеристамъ свойства орудія и условія стрѣльбы изъ него, стрѣльбу дѣлать на учебную и практическую.

Первая производится съ отмѣренныхъ разстояній, начиная съ самыхъ малыхъ, въ той послѣдовательности, о которой говорено выше, и должна быть ограничиваема самымъ необходимымъ числомъ снарядовъ; а вторая—непремѣнно съ неопредѣленныхъ разстояній, на самой разнообразной мѣстности и при обстановкѣ, возможно ближе подходящей къ боевой.

а) Стрѣльба учебная.

На предполагаемой позиціи артиллеріи противника, ставятъ болванки, окопанныя траншеею. Задавшись цѣлью наступать или обороняться, вести артиллерію походнымъ порядкомъ, перестроить ее своевременно въ резервный, затѣмъ вести на избранную позицію, пользуясь мѣстными закрытіями; развертываясь въ возможно тонкой строй и проходя возможно быстрымъ аллюромъ открытыя мѣста, подверженныя выстрѣламъ предполагаемой непріятельской артиллеріи; свертываясь опять въ болѣе или менѣе глубокія колонны или смыкаясь на меньшіе интервалы и немного уменьшая быстроту движенія на закрытыхъ мѣстахъ, чтобы сохранить силы лошади для послѣдняго, самаго труднаго момента выѣзда, когда должна быть развита возможно большая быстрота. По снятіи съ передковъ, командою опредѣляютъ цѣль, дистанцію и снарядъ.

б) Стрѣльба практическая

Относительно цѣли, по которой ведется практика, желательно, чтобы стрѣльба велась не по громаднымъ мишенямъ, представляющимъ такія цѣли, какихъ въ бою быть не можетъ, а по маленькимъ, едва замѣтнымъ щитикамъ; это нисколько не повредитъ контролю относительно числа попавшихъ снарядовъ, такъ какъ вокругъ цѣли можно разбить тѣ же квадраты, которые приняты и теперь.

Практику предпочтительнѣе вести шрапнелью, такъ какъ при стрѣлкѣ этимъ снарядомъ, основанная на полученіи низкихъ разрывовъ, сравнительно трудна. Замѣна практики шрапнелью стрѣльбою гранатами съ вышибными трубками имѣетъ значеніе только при чрезвычайно добросовѣстномъ и умѣломъ наблюденіи въ цѣли, такъ какъ эти наблюденія представляютъ единственную данную для оцѣнки результата каждаго выстрѣла, повѣряя глазомъ; и если они не точны, то стрѣльба не только не полезна, а вредна.

Во время боя орудіе, лафетъ или колеса могутъ быть повреждены, а во время движенія могутъ встрѣтиться препятствія, мѣшающія дальнѣйшему ходу орудія. Удобнѣйшіе приемы для приведенія орудія къ возможности дѣйствовать или продолжать движеніе должны быть извѣстны прислугѣ и составляютъ особый отдѣлъ упражненій, извѣстный подъ названіемъ вспомогательныхъ дѣйствій. Отдѣлъ этотъ, требующій находчивости, ловкости, быстроты и силы, долженъ бы составлять одно изъ существенныхъ упражненій артиллериста въ мирное время. Къ нему относятся: перемѣна лафета, замѣна колеса, подвигиваніе орудія подъ передокъ, накладываніе изъ подъ передка на лафетъ, переворачиваніе опрокинутаго лафета, а также: ввозъ орудія на крутизну и спускъ его, переправа черезъ неглубокую рѣчку, канаву или болото и т. д. Изъ этихъ дѣйствій, тѣ, которыя въ дѣлѣ приходится

7) Вспомогательныя дѣйствія.

исполнять подь огнемъ, составляютъ особый предметъ обученія, для того, чтобы артиллеристы освоились съ ними какъ съ самымъ обыкновеннымъ дѣломъ, что дастъ возможность меньшее время держать подь огнемъ столпившуюся массу людей и лошадей. Изъ остальныхъ же не должно дѣлать особаго предмета обученія, но пользоваться представляющимися случаями, чтобы людямъ ихъ показать.

Лабораторное
дѣло.

Лабораторное дѣло, при крайней его несложности въ настоящее время, требуетъ однако навыка, сноровки и, главное, яснаго представленія о послѣдствіяхъ несоблюденія того или другаго правила.

Сознательное отношеніе къ дѣлу, возможное только при извѣстной степени развитія и должной подготовкѣ, нужно не только для устранения несчастныхъ случаевъ, но и ради правильнаго дѣйствія батарей, такъ какъ неоднобразная набивка зарядовъ, разница въ ихъ вѣсѣ, малый разрывной зарядъ въ шрапнели и пр. оказываютъ вредное влияніе на успѣхъ его.

Мастерства.

Въ новой матеріальной части артиллеріи желѣзо и сталь почти вытѣснили дерево. Хотя она отъ того стала прочнѣе вообще, но поломки въ мелочахъ остались явленіемъ неизбѣжнымъ, требующимъ немедленнаго исправленія, такъ какъ мелкая неисправность, оставленная безъ вниманія, можетъ повлечь за собою существенное поврежденіе. Для исправленія этихъ поломокъ въ батареѣ положено имѣть опредѣленное число кузнецовъ, на обязанности которыхъ лежитъ еще иковка лошадей.

Ковка лошадей въ артиллеріи представляетъ собою вопросъ еще болѣе важный чѣмъ въ конницѣ, такъ какъ, не говоря уже о томъ, что расковавшаяся артиллерійская лошадь скорѣе кавалерійской придетъ въ негодность, потому что не только несетъ на себѣ тяжесть, но еще тащитъ ее за собою,—убыль одной—двухъ лошадей можетъ, при неблагоприятныхъ обстоятельствахъ, заставить орудіе остановиться. Слѣдовательно ковка, сообразная со свойствами пути и притомъ ковка тотъ-часъ послѣ случайной расковки, представляетъ существенную необходимость. Рассчитывать на то, что кузнецъ будетъ всегда на лицо, нельзя, а потому должно приучить орудійныхъ фейерверкеровъ, ѣздовыхъ и наиболѣе способныхъ изъ строевыхъ къ ковкѣ лошадей на холодную подкову, къ чему должны быть приучены и лошади.

Занятія по ковкѣ не стоятъ почти ничего, такъ какъ на двухъ—трехъ подковахъ съ соответствующимъ числомъ гвоздей можно переучить всю батарею. Начавъ упражненія на копытѣ павшей лошади, придѣланномъ должнымъ образомъ къ ногѣ деревянной лошади, оставливаются на немъ до тѣхъ поръ, пока убѣдятся, что человекѣ можетъ какъ нужно разчистить, срѣзать копыто и подковать его; тогда уже переходятъ къ лошади живой.

Мастерствамъ солдаты учатся охотно, предвидя въ нихъ въ будущемъ доходную статью, а потому можно быть увѣрену, что солдатъ, выучившійся ковать на холодную подкову, при малѣйшемъ содѣйствіи охотно примется и за выдѣлку подковъ. Очень часто достаточно будетъ

содѣйствія въ видѣ нѣсколькихъ уроковъ, данныхъ кузнецомъ въ присутствіи офицера, и въ видѣ разрѣшенія, даннаго способнѣйшимъ и оказавшимъ лучшіе успѣхи въ ковкѣ, пользоваться въ кузницѣ казеннымъ инструментомъ. При такихъ мѣрахъ батарея будетъ обезпечена кузнецами и не остановится на продолжительное время, если ей неожиданно придется перековать сотни двѣ—три копыты, что можетъ случиться какъ при мобилизаціи, когда бѣльшая часть лошадей приходитъ не кованными или дурно подкованными, такъ и во время похода при внезапной гололедицѣ въ горахъ, если лошади не были подкованы на задніа ноги.

Другое мастерство, имѣющее значеніе въ артиллеріи,—это шорное дѣло. Въ немъ ѣздовые и орудійные фейерверкеры должны быть знающіи на столько, чтобы и въ отсутствіи шорника сдѣлать на-скоро необходимыя исправленія такими средствами, которыя не поведутъ за собою дальнѣйшей порчи. Умѣнье связывать кожаные ремни, шивать ихъ и наставлять, какъ дѣло очень простое, должно быть обязательно для всѣхъ.

Содержаніе артиллерійскихъ лошадей сходно съ содержаніемъ кавалерійскихъ.

Содержаніе лошадей и выѣздка ихъ.

Выѣздка артиллерійскихъ лошадей должна удовлетворять тому главному условію, чтобы каждая лошадь, не исключая и офицерскихъ, могла ходить: подъ верхомъ и въ упряжи, какъ подсѣдельною, такъ и подручною.

Выѣздка лошадей подобнымъ образомъ нужна потому же, почему нужно обученіе артиллеристовъ къ исполненію обязанностей какого бы то ни было нумера.

Въ бою, если упряжныхъ лошадей перебьютъ, придется для передвиженія орудія на другую позицію или спасенія его впрягать верховыхъ, не исключая и офицерскихъ.

Относительно раздѣленія лошадей на подсѣдельныхъ и подручныхъ надо замѣтить, что оно можетъ имѣть мѣсто только въ упряжи, если же лошади выпряжены, то такого раздѣленія и существовать не должно; такъ какъ ради сохраненія подсѣдельныхъ лошадей, служба которыхъ несравненно тяжелѣе другихъ, надо подъ сѣдло ставить лошадей поочередно. Такую же очередь необходимо вести и между коренными и уносными лошадьми; такъ какъ служба первыхъ, которымъ приходится спускать орудіе, поворачивать его и еще выдерживать толчки дышла, гораздо труднѣе послѣднихъ.

Слѣзая лошадей цѣлаго орудія нужно наблюдать за тѣмъ, чтобы они пріучились ходить независимо отъ орудійнаго фейерверкера; привычка двигаться по пятамъ за нимъ ведетъ къ тому, что когда его нѣтъ, напримѣръ при выѣздѣ на позицію, то первый уносъ идетъ не охотно, не спокойно, а иногда бросается въ стороны и даже

останавливается. Все это и въ обыкновенное время дурно, а подъ огнемъ и подавно.

Подготовка
ѣздовыхъ и
обученіе вер-
ховыхъ чи-
новъ ѣздѣ.

Ѣздовыми въ артиллеріи слѣдуетъ выбирать людей неболь-
шого роста, сильныхъ, кроткаго нрава и любящихъ лошадей.

Подготовка ѣздовыхъ состоитъ въ обученіи: 1) ѣздѣ, при чемъ не слѣдуетъ стѣснять ихъ выправкою фигуры и особенно равненіемъ плечъ, такъ какъ ѣздовому даже необходимо имѣть правое плечо нѣсколько поданнымъ назадъ, чтобы лучше видѣть происходящее за нимъ, т. е. натянуты ли вальки, туда ли подаетъ, не мѣшаетъ ли коренному и т. д.; 2) ковкѣ лошади на холодную подкову, о чемъ уже сказано; 3) сѣдланію и запряжкѣ, съ которыми долженъ освоиться такъ, чтобы исполнить задачу даже ночью въ совершенной темнотѣ, и 4) шорному дѣлу въ его основаніяхъ.

Обученіе прочихъ чиновъ верховой ѣздѣ ведется въ артиллеріи на основаніяхъ, принятыхъ въ конницѣ.

Подготовка ѣздовыхъ въ батареѣ представляетъ собою обязанность тяжелую и въ высшей степени важную, малѣйшее невниманіе къ которой въ мирное время можетъ поставить батарею въ затруднительное положеніе при приведеніи ея въ военный составъ.

Въ мирное время батарея имѣетъ надобность всего въ 12—16 ѣздовыхъ, а съ приведеніемъ на военное положеніе ей сразу нужны 48—60 человѣкъ ѣздовыхъ. Очевидно, что все недостающее число ихъ должно быть подготовлено въ мирное время. Разсчитывать на возможность подготовки во время приведенія на военное положеніе не слѣдуетъ, такъ какъ одно обученіе ѣздѣ на выѣзженныхъ лошадяхъ и то требуетъ продолжительной практики; если же съ ѣздой соединено управленіе паркою лошадей, можетъ быть совершенно невыѣзженныхъ или по крайней мѣрѣ непривыкшихъ къ этой обстановкѣ, что не легко дается даже старымъ ѣздовымъ, то очевидно какому риску подвергается батарея въ случаѣ быстраго приведенія на военное положеніе, безъ полнаго комплекта ѣздовыхъ, заблаговременно подготовленнаго. Очень хорошимъ средствомъ для того, чтобы убѣдиться въ дѣйствительной готовности батареи къ мобилизаціи не только въ отношеніи знанія своего дѣла верховыми чинами, но и въ общемъ состояніи батареи, представляется способъ частной мобилизаціи, принятый во французской артиллеріи. Высшее начальство приказываетъ, не предупреждая о томъ заранѣе никого, такой то батареѣ сдать такое то имущество и столько то лошадей другой батареѣ, которой одновременно предписано телеграммою же принять все это, перейти на военное положеніе и двинуться въ назначенное мѣсто, отстоящее отъ мѣста мобилизаціи на переходъ или на два, гдѣ ей производится смотръ во всѣхъ отношеніяхъ въ назначенный день и часъ.

Нельзя не пожелать введенія у насъ подобной частной мобилизаціи, которая, не требуя большихъ расходовъ и приучая батарею къ самому процессу перехода на военное положеніе, обращаетъ этотъ переходъ въ

дѣло знакомое, обыкновенное и напоминаетъ кому нужно о томъ, что представляетъ собою батарея, приведенная на военное положеніе; а въ то же время заставляетъ содержать батареи именно въ той степени готовности, которая необходима.

Походные и боевые порядки.

Для движенія орудіе должно быть надѣто на передокъ, а для стрѣльбы — снято съ него. Первый порядокъ называется походнымъ, а второй — боевымъ.

Походные и боевые порядки орудія.

Походные порядки могутъ быть: наступной (черт. 46), когда орудіе стоитъ или движется къ сторонѣ непріятеля; отступной (черт. 47), когда отъ непріятеля, и фланговый—бокомъ къ нему.

Черт. 46.

Наступной походный пѣшаго орудія.

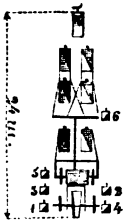

Черт. 47.

Отступной походный порядокъ.

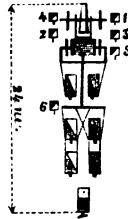

У насъ принять, какъ нормальный, одинъ боевой порядокъ, именно — наступной боевой (черт. 48), въ которомъ передокъ становится за орудіемъ такъ, что ѣздовые обращены лицомъ къ орудію.

Въ видѣ исключенія, при тѣснотѣ мѣста, допускается еще употребленіе отступнаго боеваго порядка (черт. 49), въ которомъ передокъ становится за орудіемъ такъ, что ѣздовые и лошади обращены задомъ къ орудію. Этотъ послѣдній порядокъ имѣетъ существенные недостатки. Для перехода изъ него въ походный нужно осадить лошадей и передокъ такъ, чтобы подставить шворень подъ хоботъ, что требуетъ расположенія передка у самаго орудія и не допускаетъ укрытія его; кромѣ того, самое осаживаніе лошадей даже на нѣсколько шаговъ на мѣстности ка-

менистой, кочковатой или покрытой кустами затруднительно и медленно, а лошади, обращенные задомъ къ непріятелю, стоятъ крайне неспокойно.

Черт. 48.

Наступной боевой порядокъ пѣшаго орудія.

Неприят.

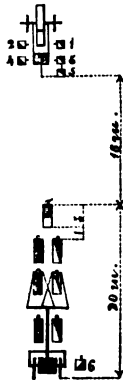
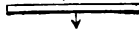

Черт. 49.

Отступной боевой порядокъ пѣшаго орудія.

Неприят.

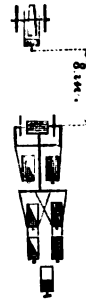
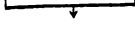

Отъѣзды и подъѣзды.

Переходы изъ боеваго порядка въ походный требуютъ подъѣзда передка и называются подъѣздами, а изъ походнаго въ боевой — отъѣзда передка и потому называются отъѣздами. Въ бою орудіе во время исполненія этихъ переходовъ находится въ критическомъ положеніи, такъ какъ терпитъ отъ огня, а само дѣйствовать не можетъ, поэтому на обученіе быстрому и ловкому исполненію ихъ во всѣхъ артиллеріяхъ обращается особенное вниманіе. Средство достигнуть въ этомъ дѣлѣ совершенства одно — упростить по возможности подъѣзды и чаще упражняться въ исполненіи ихъ.

Упражненіе въ подъѣздахъ прислуги, ѣздовыхъ и лошадей, начинается на учебномъ плацу, но какъ только они это дѣло уразумѣли, должно вести его на такой мѣстности, на которой артиллеріи приходится дѣйствовать въ бою, т. е. на разнообразной: каменистой, кочковатой, покрытой мелкимъ кустарникомъ и т. п. Кромѣ того, что при обученіи на такого рода мѣстности ясно будетъ видна непригодность того или другаго хитроизмышленнаго подъѣзда, можно навѣрное сказать, что орудіе, исполняющее скоро и безъ суматохи отъѣзды и подъѣзды здѣсь, исполнить ихъ и на ровномъ мѣстѣ хорошо. Здѣсь само собою выяснится, что при подачѣ передка главное не въ томъ, чтобы орудіе стало перпендикулярно къ передковой оси, а въ томъ, чтобы

передокъ былъ поставленъ, хотя и правѣе или лѣвѣе орудія, но такъ, чтобы, повернувши хоботъ въ требуемую сторону, можно было, почти не подвозя орудія на прислугѣ, одѣть его на шворень.

При обученіи подѣздамъ не слѣдуетъ ограничиваться только нормальными. Для развитія вниманія и находчивости полезно, поставивъ орудіе въ условія, требующія особаго подѣзда, напримѣръ прикинувъ его правою стороною плотно къ канавѣ, командовать соотвѣтствующій подѣздъ и по исполненіи указать способъ болѣе простой, если нужно.

Прислугу при этомъ слѣдуетъ упражнять въ быстрой отпряжкѣ той или другой лошади, а ѣздовыхъ—въ подачѣ передка безъ подручной, или на подручной безъ подсѣдельной.

Въ конной артиллеріи кромѣ того нужно выработать: быстрое исполненіе круговыхъ заѣздовъ, споровку въ коноводахъ быстро уводить и подавать лошадей, а въ прислугѣ умѣнье быстро соскакать и садиться, пользуясь тѣмъ временемъ, которое нужно ѣздовымъ на остановку орудія.

Пѣшая артиллерія двигается шагомъ и рысью, а въ исключительныхъ случаяхъ, по особому приказанію, карьеромъ.

Аллюры.

Конная артиллерія—шагомъ, рысью и карьеромъ. Шагъ употребляется походомъ и для передвиженій внѣ выстрѣловъ; рысь для всѣхъ передвиженій подъ выстрѣлами; карьеръ для выѣзда на позицію въ мирное время.

Бывалые артиллеристы предостерегаютъ отъ карьера въ бою, ибо если на этомъ аллюрѣ будетъ убита орудійная лошадь, можно ожидать большого замѣшательства. Такъ что лучшимъ боевымъ аллюромъ слѣдуетъ признать рысь не только въ пѣшей, но и въ конной артиллеріи; и на выработку ея въ мирное время должно быть обращено предпочтительное вниманіе.

При движеніи шагомъ нумера въ пѣшей артиллеріи идутъ по сторонамъ орудія или садятся на орудіе, смотря по приказанію. При движеніи рысью на небольшія разстоянія строевые бѣгутъ въ томъ же порядкѣ, какъ стояли, или садятся на орудіе, а при движеніи рысью на значительныя разстоянія или карьеромъ всегда должны быть посажены.

Движенія орудія.

Прислуга конной артиллеріи, въ походныхъ порядкахъ располагается: или за орудіемъ въ двѣ шеренги, что составляетъ разомкнутый порядокъ (черт. 50); или по сторонамъ орудія, — что составляетъ сомкнутый порядокъ (черт. 51).

Разомкнутый порядокъ болѣе удобенъ, доставляя свободу движенія людямъ и орудію, необходимъ для прохожденія узкихъ дорогъ, а сомкнутый необходимъ для уменьшенія длины колонны при движеніи нѣсколькихъ орудій одно за дру-

гимь *). При движеніи по узкимъ мѣстамъ и на сомкнутыхъ интервалахъ и въ пѣшей артиллеріи прислуга размыкается, т. е. становится вся вмѣстѣ за орудіемъ.

Черт. 50.

Походный порядокъ коннаго орудія съ разомкнутыми нумерами.



Черт. 51.

Походный порядокъ коннаго орудія съ сомкнутыми нумерами.

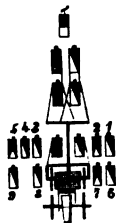

Повороты орудія.

Орудіе измѣняетъ направленіе движенія поворотами и заѣздами. Повороты бываютъ: полуобороты (45°), полные повороты (90°) и круговые повороты (180°) направо и налѣво, какъ съ мѣста, такъ и въ движеніи.

Заѣзды же употребляются подѣ всѣми углами.

При поворотѣ или полуоборотѣ направо или налѣво съ мѣста, орудійный фейерверкеръ дѣлаетъ крутой поворотъ въ назначенную сторону, а за нимъ слѣдуютъ, каждый въ свою очередь, ѣздовые, изъ которыхъ коренной держитъ нѣсколько въ наружу. При поворотахъ во время движенія самый заѣздъ исполняется тѣмъ отложе, чѣмъ аллюръ быстрѣе. При поворотахъ кругомъ орудійный фейерверкеръ, ѣздовой перваго уноса и за нимъ слѣдующіе описываютъ дугу діаметръ которой равенъ половинѣ длины орудія съ упряжью (12 шаговъ).

Въ конной артиллеріи, при переходѣ изъ наступнаго или отступнаго порядка во фланговый, строевые смыкаются**), т. е. становятся по сторонамъ орудія; при переходѣ же изъ фланговаго порядка въ наступной или отступной, строевые располагаются за орудіемъ, въ двѣ шеренги, если къ исполнительной командѣ не будетъ прибавлено: нумера сомкнись.

Походные и боевые порядки совокупности орудій.

Обученіе совокупности орудій состоитъ изъ: 1) построенія

*) Отчего сомкнутымъ названъ именно тотъ порядокъ, когда нумера разомкнуты и на оборотъ?

**) Почему?

различныхъ строевъ, необходимыхъ для маневрированія и дѣйствія; 2) стрѣльбы и 3) согласованія движеній и дѣйствій съ пѣхотою и конницею. Пѣхотѣ съ пѣшею артиллеріею, кромѣ того слѣдуетъ производить совокупныя ученія съ боевыми патронами и снарядами.

Для батареи приняты слѣдующіе строи: 1) развернутый строй (черт. 52) и 2) колонны: а) справа, слѣва или изъ середины въ одно орудіе; б) справа и слѣва повзводно и по-полубатарейно; и в) изъ середины въ два (черт. 53) и четыре орудія (черт. 54).

Черт. 52.

Развернутый строй батареи въ наступномъ порядкѣ съ первымъ эшелономъ зарядныхъ ящиковъ.

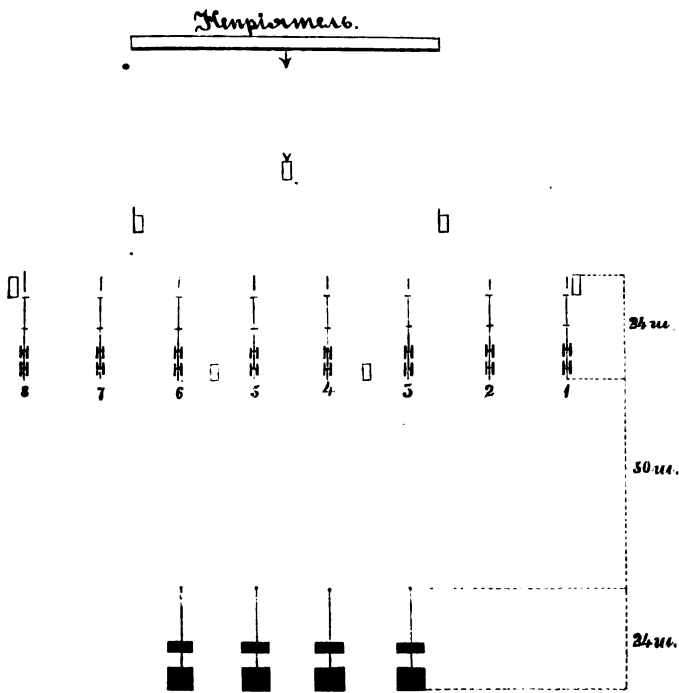

Свойства нарѣзной артиллеріи, для дѣйствія которой предпочтительны глубокія цѣли, дѣлаютъ развернутый строй въ наступномъ или отступномъ порядкѣ выгоднѣйшимъ для движенія въ сферѣ выстрѣловъ, такъ какъ въ немъ всѣ орудія поставлены рядомъ и потому строй получается относительно тонкій.

Колонны изъ середины въ два и четыре орудія, кромѣ ихъ назначенія для движенія и сосредоточеннаго расположенія внѣ

сферы выстрѣловъ, употребляются еще, какъ и колонна изъ середины въ одно орудіе, для прохожденія узкихъ мѣстъ.

Черт. 53.

Колонна изъ середины въ два орудія въ наступномъ порядкѣ на полныхъ интервалахъ.

Черт. 54.

Колонна изъ середины въ четыре орудія въ наступномъ порядкѣ на тѣсныхъ интервалахъ.

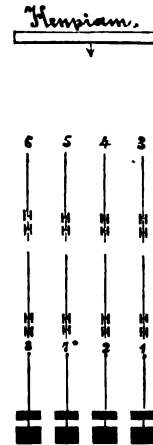
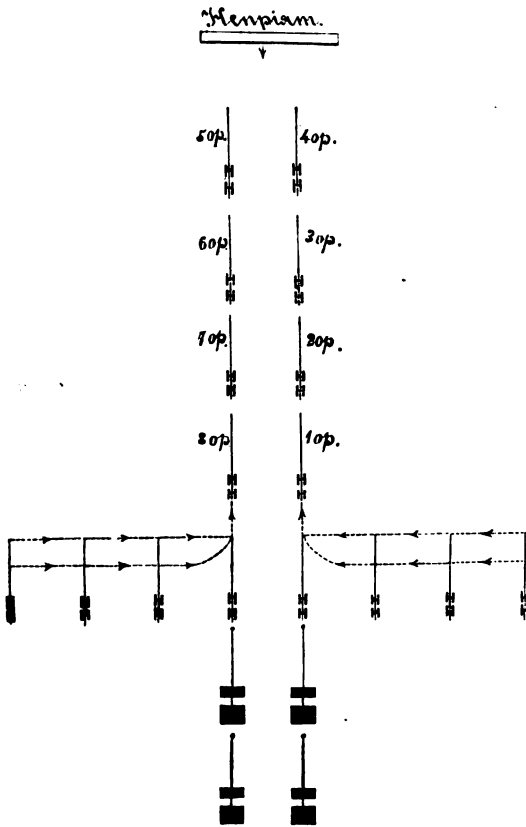

Примѣчаніе. Предлагаая чертить колонны, слѣдуетъ опредѣлять: на полныхъ, тѣсныхъ или сомкнутыхъ интервалахъ чертить ихъ; опредѣлять также въ отступномъ или наступномъ порядкѣ.

Колонны справа и слѣва въ одно орудіе употребляются для походныхъ движеній.

Колонны справа и слѣва повзводно и по-полубатарейно, при нынѣшней системѣ устава, употребляются рѣдко.

Развернутый
строй.

Орудія, поставленныя въ одну линію на интервалахъ одно отъ другаго, составляютъ развернутый строй. Интервалы, нужные для того, чтобы орудія могли исполнять повороты и подъѣзды, бываютъ: полные, когда разстояніе между орудіями равно длинѣ орудія съ упряжью, т. е. по 24 шага на орудіе; тѣсные, равные половинѣ длины орудія съ упряжью (12 шаговъ на орудіе), и сомкнутые (6 шаговъ между орудіями), при которыхъ прислуга въ пѣшей артиллеріи ухаживаетъ за орудіями всегда, а въ конной въ томъ случаѣ, если была сомкнута.

Развернутая батарея пѣшей артиллеріи занимаетъ по фронту:

на полныхъ интервалахъ около 200 шаговъ, на тѣсныхъ до 90 шаговъ и на сомкнутыхъ до 45 шаговъ. Развернутая конная батарея почти на $\frac{1}{3}$ менѣе гѣшей на соответствующихъ интервалахъ.

Глубина развернутой батареи: 24 шага безъ ящиковъ и 100 шаговъ съ ними, считая, что эти послѣдніе находятся въ 50 шагахъ за батареей.

Тѣсные интервалы употребляются при недостаткѣ мѣста и допускаютъ повороты орудія только кругомъ и переходъ въ боевые порядки. Сомкнутые же интервалы, употребляемые для прохожденія узкихъ мѣстъ, не теряя времени на свертываніе въ колонну, допускаются только тогда, когда ни поворота, ни перехода въ боевой порядокъ не предвидится, такъ какъ при расположеніи батареи на сомкнутыхъ интервалахъ они исполнены быть не могутъ.

Въ конной артиллеріи нумера, при расположеніи батареи въ отступномъ или наступномъ порядкѣ, если не было команды сомкнись, всегда располагаются за орудіями, что доставляетъ свободу движенія, какъ имъ, такъ и орудіямъ.

Въ развернутомъ строѣ батарея обучается движеніямъ въ фронтальномъ, облическомъ и фланговомъ направленіяхъ; а также перемѣнамъ фронта и переходамъ съ однихъ интерваловъ на другіе.

Перемѣна фронта батареи, какъ съ мѣста, такъ и на ходу, можетъ быть исполнена: а) заѣздомъ плечомъ; б) поворотомъ и в) облическимъ движеніемъ. При этомъ, послѣ полуоборота или оборота, орудіе равненія идетъ прямо, а прочія удвоеннымъ аллюромъ по немъ выравниваются, разѣзжаясь на должные интервалы.

Развернутый строй неповоротливъ и неудобопримѣнимъ къ мѣстности; по этому всегда, когда нужны эти свойства, онъ замѣняется колоннами. Колонны.

Колонна 8-ми орудійной батареи въ одно орудіе занимаетъ Размѣры колоннъ. по фронту 6, въ глубину, смотря по числу зарядныхъ ящиковъ, отъ 400—500 шаговъ; взводная или изъ середины въ два орудія — по фронту около 30, въ глубину (безъ зарядныхъ ящиковъ) 96 шаговъ; полубатарейная или изъ середины въ четыре орудія—по фронту около 80, въ глубину около 54 шаговъ *).

*) Предлагается разсчитать, сколько займетъ каждая изъ этихъ колоннъ по фронту, на тѣсныхъ, сомкнутыхъ интервалахъ?

Существованіе колоннъ требуетъ обученія: 1) построенію ихъ изъ развернутаго строя, 2) правильному движенію въ нихъ и 3) быстрому развертыванію во всѣ стороны.

Обученіе этому батареи производится обыкновенно на гладкомъ и ровномъ мѣстѣ, а если такого нѣтъ, то для этого нарочно выравнивается плацъ. Построенія при этомъ исполняются исключительно ради построеній а не вызываются соответствующею обстановкою; это ведетъ къ тому, что въ рѣшительную минуту обстановка не подскажетъ выгоднѣйшаго построенія.

Вниманіе обращается исключительно на: строго одновременное и отчетливое исполненіе полуоборотовъ, на точное равеніе, посадку фейерверкероу, строевыхъ и ѣздовыхъ, правильность аллюроу каждой отдѣльной лошади и т. д. Но такъ какъ въ бою батареѣ придется маневрировать не на плацу, а на мѣстности разнообразной, тѣ или другія построенія будутъ дѣлаться не ради построеній, а по необходимости; наконецъ, отъ ѣздовыхъ и фейерверкероу будетъ требоваться не посадка, сборъ и аллюръ лошади, а быстрота, умѣнье провести орудіе во время выстраиванія, или перестроенія, между кочками, камнями или кустами и наблюдать, чтобы всѣ лошади равномерно тянули: то казалось-бы, что надо требовать и добиваться того же и въ мирное время.

Принявъ кромѣ прямыхъ и обратные порядки расположенія и независимость порядка расположенія орудій отъ носимыхъ ими номеровъ, значительно упростили бы уставъ, не говоря о прочемъ, уже и тѣмъ, что вмѣсто двухъ системъ колоннъ: одной по головнымъ, другой по среднимъ частямъ, можно было бы ограничиться одной первой.

Въ бригадахъ, содержащихъ въ мирное время въ 4-хъ орудійномъ составѣ, необходимо дѣлать ученія по военному составу, сводя по двѣ батареи въ одну. Это необходимо и для выработки глазмѣра и голоса старшихъ офицеровъ, и для освѣженія батарейнаго устава въ памяти младшихъ.

Движеніе ко-
лоннъ.

При движеніи колоннъ нужно сохраненіе интерваловъ и дистанцій, и при томъ довольно точное, такъ какъ отъ этого зависятъ быстрота и удобство развертыванія. Особенно вредны ошибки въ сторону уменьшенія интерваловъ.

Колонны могутъ производить тѣ же движенія, что и развернутый строй.

Перемѣны направленія колоннъ производятся захожденіемъ плечомъ или поворотомъ. Въ первомъ случаѣ въ головѣ идущая часть заходитъ плечомъ, а послѣдующія подаются облически, къ сторонѣ заходящаго фланга и исполняютъ захожденіе на томъ мѣстѣ, гдѣ и головная. Во второмъ головная часть исполняетъ поворотъ, а послѣдующія идутъ прямо до мѣста, на которомъ сдѣлала поворотъ головная часть и здѣсь его исполняютъ.

Колонны могут смыкаться и размыкаться на разные интервалы по командамъ, принятымъ для развернутаго строя.

Командованіе зарядными ящиками батареи поручается одному изъ офицеровъ, а за недостаткомъ таковыхъ — фейерверкеру.

Правила веденія зарядныхъ ящиковъ.

При каждомъ зарядномъ ящикѣ находится: 1) конный вожа- тый, ведущій ящикъ и расходъ снарядовъ; 2) два ящичныхъ нумера, переносящіе заряды отъ ящика къ батарее, и 3) три ѣздовыхъ. При походномъ движеніи батареи, всѣ ящики слѣ- дуютъ въ хвостѣ колонны за послѣднимъ орудіемъ.

Передъ вступленіемъ батареи въ сферу непріятельскаго огня ящики дѣлятся на два эшелона, изъ коихъ первый, состоя- щій изъ 4-хъ ящиковъ, остается при батарее и слѣдуетъ за нею въ болѣе или менѣе близкомъ разстояніи, смотря по строю батареи, а второй, состоящій изъ остальныхъ ящиковъ, запас- наго лафета и линейки для больныхъ, слѣдуетъ за батареею са- женьяхъ въ 400 — 500 и только по занятіи батареею позиціи приближается къ ней, если мѣстность представляетъ удобныя для него закрытія.

Оба эшелона остаются подъ начальствомъ назначеннаго офи- цера, командующаго непосредственно 2-мъ эшелономъ.

При маневрированіи батареи первый эшелонъ производитъ соотвѣт- ствующія построенія и движенія отдѣльно отъ батареи, исполняя ихъ по командѣ своего офицера, который, принявъ команду отъ батарейнаго командира, не повторяя предварительной его команды, командуетъ лишь требуемое построеніе.

При наступномъ движеніи батареи развернутымъ строемъ, 1-й эше- лонъ слѣдуетъ за средними орудіями батареи въ 100 шагахъ.

Если батарея въ движеніи строитъ колонну, фронтъ которой менѣе 4-хъ орудій, то и 1-й эшелонъ строитъ соотвѣтствующую колонну и при этомъ приближается къ батарее на 3 шага въ колоннѣ въ одно орудіе и на 25 шаг. въ остальныхъ колоннахъ.

Если батарея производитъ фланговое движеніе, то ящичный эшелонъ поворачиваетъ въ сторону движенія и слѣдуетъ парал- лельно батарее, но непремѣнно такъ, чтобы не быть отдѣлен- нымъ отъ батареи непроходимымъ препятствіемъ. — Для перемѣ- щенія эшелона, если бы это оказалось нужнымъ, командиръ ба- тареи командуетъ: «ящики за батарею» или «ящики вправо» (влѣво). — По этой командѣ ящики, согласно командѣ своего офи- цера, идутъ кратчайшимъ путемъ на свое мѣсто.

Если наступающая батарея повернетъ кругомъ, то то же ис-

полняетъ и 1-й эшелонъ, слѣдуя передъ батареею, однимъ съ нею аллюромъ, на разстояніи 100 шаговъ и производя эволюціи какъ при наступленіи.

При отступленіи по узкимъ мѣстамъ ящики, если возможно, проходятъ рысью.

Если батарея остановлена для открытія огня, то 1-й эшелонъ становится въ зависимости отъ боевыхъ и мѣстныхъ условій такъ, чтобы снабженіе батареи снарядами и движеніе въ требуемомъ направленіи было удобно, а если возможно, то достигалось бы и закрытіе ящиковъ отъ огня. Последнее условіе, при всемъ его значеніи, не должно однако же стоять на первомъ планѣ.

Пополненіе передковъ изъ зарядныхъ ящиковъ начинается тотъ-часъ по открытіи огня. При быстрой стрѣльбѣ можетъ быть приказано одному или двумъ заряднымъ ящикамъ стать непосредственно за передками; чтобы избѣжать перекладки снарядовъ, можно носить ихъ прямо отъ ящиковъ къ орудію.

1-й эшелонъ ящиковъ пополняетъ убыль батареи не только въ зарядахъ, но и въ людяхъ и лошадяхъ, а самъ укомплектовывается во всемъ изъ 2-го эшелона.

2-й эшелонъ, находящійся въ разстояніи 400—500 саж., а если мѣстность позволяетъ, то ближе къ батарее, становится такъ, чтобы его легко было найти, чтобы движеніе впередъ и назадъ было удобно и чтобы не терпѣть отъ непріятельскихъ выстрѣловъ.

2-й эшелонъ, пополнивъ 1-й не только зарядами, но людьми и лошадьми, хотя-бы даже въ ущербъ собственной подвижности, получаетъ боевые припасы изъ отдѣленій парка, а потому командующій 2-мъ эшелonomъ долженъ знать, гдѣ расположены паркы и какъ дойти до нихъ.

Выѣздъ батареи на позицію.

Подъ выѣздомъ на позицію разумѣются тѣ передвиженія, которыя батарея исполняетъ съ момента полученія приказанія о занятіи позиціи и до расположенія на ней.

Выѣздъ состоитъ изъ предварительнаго передвиженія батареи, сообразно свойствамъ мѣстности, на возможно близкое разстояніе къ выбранной позиціи и затѣмъ выѣзда на позицію, исполняемаго возможно быстрымъ аллюромъ.

Для толковаго исполненія выѣзда на позицію необходимо, чтобы начальникъ артиллеріи даннаго отряда былъ вполне озна-

комленъ съ намѣреніями начальника отряда, а начальникъ выѣзжающей части съ обстановкою дѣла и расположеніемъ отряда въ данную минуту.

Цѣль упражненій мирнаго времени въ этомъ отношеніи должна заключаться въ выработкѣ въ артиллерійскихъ офицерахъ умѣнья быстро понять обстановку и сноровки провести батарею, примѣняясь къ мѣстности, скрытно и не очень кружно, чтобы терять возможно менѣе времени на переѣздъ.

Выѣздъ на позицію требуетъ иногда передвиженій батареи на значительное разстояніе по незнакомой мѣстности, на которой совершенно неожиданно могутъ встрѣтиться препятствія, незамѣтныя издали, и могуція поставить батарею въ затруднительное положеніе, а потому необходимо быть предупрежденнымъ объ нихъ заранее. Достигается это высылкою передъ батарею шаговъ на 200 орудійныхъ фейерверкеровъ, которые въ отношеніи къ батареѣ въ этомъ случаѣ выполняютъ роль наѣздниковъ, а въ послѣдній моментъ выѣзда, выѣхавъ на позицію, займутъ на ней мѣста для орудій.

Противъ послѣдняго назначенія орудійныхъ фейерверкеровъ, т. е. выбора мѣстъ для орудій, нѣкоторые возстаютъ на томъ основаніи, что фейерверкеры, расположившіеся на позиціи до появленія батареи, послужатъ внимательному непріятелю предупрежденіемъ относительно скорого выѣзда батареи и дадутъ ему возможность пристрѣляться и встрѣтить батарею сильнымъ и вѣрнымъ огнемъ. Но это возраженіе едва ли состоятельно; принимая въ расчетъ разстоянія, съ которыхъ артиллерія теперь стрѣляетъ, и въ особенности боевую обстановку, едва ли вѣроятно предполагать такого наблюдательнаго непріятеля, который сразу обратитъ вниманіе на появленіе отдѣльныхъ восьми или шести всадниковъ. Да и времени пристрѣляться по нимъ не будетъ, если батарея слѣдуетъ за ними всего въ 200 шагахъ.

Передвиженіе батареи на позицію должно дѣлать съ возможно большею скоростью, что исполнимо только для батареи, приученной къ движеніямъ на разнообразной мѣстности, къ быстрымъ переходамъ изъ одного строя въ другой, и въ которой лошади втянуты въ хорошую рысь.

Ученія мирнаго времени, производимыя обыкновенно на ровномъ мѣстѣ, не даютъ возможности выработаться ясному представленію о томъ, какую именно мѣстность можно считать для артиллеріи недоступною и потому одни готовы считать каждую кочку неодолимымъ препятствіемъ, а другіе готовы совершенно непризнавать для артиллеріи недоступныхъ мѣстъ.

Сочувствуя взгляду послѣднихъ, нельзя однако не замѣтить, что

при подобномъ убѣжденіи можно при случаѣ засадить батарею въ такое мѣсто, изъ котораго она и выбраться не въ состояніи будетъ. Для того чтобы съ одной стороны не убѣждаться горькимъ опытомъ въ преувеличенномъ представленіи о степени доступности для артиллеріи разнаго рода мѣстности, а съ другой—не имѣть людей готовыхъ не сводить батареи съ дороги — необходимо въ мирное время, когда опытъ не стоитъ ничего (если вести дѣло осмысленно, не ломая конечно артиллеріи и лошадей), вести всѣ занятія исключительно на пересѣченной мѣстности, избѣгая ровной, такъ какъ батарея, умѣющая пройти на неровномъ мѣстѣ, пройдетъ и на ровномъ.

Исполненіе выѣздовъ на позицію съ предшествующими передвиженіями батареи для примѣненія къ мѣстности въ смыслѣ укрытія отъ огня, прохода или обхода препятствій, что требуетъ перемѣны направленія, смыканій, размыканій, перестроеній въ колонну или въ нѣсколько колоннъ, развертыванія и т. д.—должно бы составлять предметъ постоянныхъ упражненій артиллеріи въ мирное время, и при томъ на мѣстности мало знакомой, и съ заданнымъ расположеніемъ противника.

Условія, которыми должна удовлетворять позиція, избираемая для артиллеріи.

Позиція, избираемая для артиллеріи, должна соответствовать общему расположенію отряда и цѣли данной ему, а въ артиллерійскомъ отношеніи условію возможности дѣйствовать, т. е. видѣть поражаемый предметъ и судить о дѣйствіи снарядовъ; но крайне желательно, чтобы она удовлетворяла еще условію удобства дѣйствія и удобства расположенія, т. е. представляла возможно большій обстрѣлъ, способствовала продольному обстрѣливанію непріятельской позиціи, не имѣла передъ фронтомъ или на флангахъ закрытій, удобныхъ для непріятельскихъ стрѣлковъ, имѣла свободный тылъ для движенія батареи и въ то же время представляла на ономъ закрытія для зарядныхъ ящиковъ и передковъ, а на самой позиціи для прислуги.

Само собою разумѣется, что это не всегда встрѣчается, и потому не должно думать, будто позиція со сказанными удобствами составляетъ необходимое условіе для дѣйствія артиллеріи. Въ бою отъ артиллеріи самоотверженіе требуется въ равной мѣрѣ какъ и отъ другихъ родовъ оружія, и ее должно не колеблясь употреблять на позиціяхъ, не совсѣмъ выгодныхъ, если только это можетъ принести пользу пѣхотѣ или конницѣ; или если назначеніе такого рода, что безъ артиллеріи его достигнуть нельзя *). Если

*) Забвеніе этого условія было причиною, что при атакѣ Сольферинскаго кладбища (камп. 1859 г.) приведено было однимъ французскимъ маршаломъ въ разстройство нѣсколько совершенно свѣжихъ пѣхотныхъ полковъ, пущенныхъ одинъ за другимъ на это кладбище, въ стѣнѣ котораго не позаботились пробить

для артиллеріи искать всегда позицій, открытыхъ на разстояніе хотя бы и не самого дальняго, но хорошаго выстрѣла, то могутъ быть случаи, что она проѣздитъ безъ употребленія всю кампанію; и что опасаясь жертвовать артиллеріею, мы принесемъ жертву, вдесятеро бѣльшую, пѣхотою или конницею *).

Совѣтуютъ не располагать батареями на избранныхъ позиціяхъ ранѣе, нежели понадобится открыть огонь, а держать ихъ гдѣнибудь по близости, за мѣстными закрытіями или за другими войсками. Въ особенности это вѣрно относительно конной артиллеріи при дѣйствіи ея съ конницею, какъ потому что такимъ образомъ артиллерія будетъ болѣе обезпечена отъ неожиданныхъ атакъ, такъ и потому, что въ этого рода дѣйствіяхъ все основано на быстротѣ и неожиданности появленія.

Орудія, расположенныя на позиціи, если не были предварительно заряжены, заряжаются и за тѣмъ ожидаютъ для стрѣльбы соотвѣтствующихъ командъ.

Въ бою стрѣльба ведется: 1) орудіями съ одного изъ фланговъ батареи при общей пристрѣлкѣ; 2) орудіями взводовъ поочередно, по окончаніи общей пристрѣлки, когда полученные высоты прицѣла переданы взводнымъ командирамъ для окончательнаго подбора высоты прицѣла каждому орудію и веденія стрѣльбы, и 3) стрѣльба залпами батареи, которыя, производя сильное нравственное впечатлѣніе, съ успѣхомъ могутъ быть примѣнены въ особенно выгодные моменты въ тѣхъ случаяхъ, когда орудія точно пристрѣлялись къ данному мѣсту.

Очередь стрѣльбы; пристрѣлка.

Пристрѣлка, если только орудія не очень разбросаны, начинается всею батареею, съ орудій, стоящихъ съ подвѣтренной стороны**), подъ непосредственнымъ руководствомъ батарейнаго командира, который, назначивъ высоту прицѣла для полученія недолета и получивъ его,

бреша. А не позаботились потому, что для этого артиллерія должна была подѣлать къ кладбищу на 500 шаговъ, что, по рутиннымъ понятіямъ объ артиллерійской позиціи, казалось несообразностью. Разумѣется атаки не повели ни къ чему до тѣхъ поръ, пока не рѣшились ввести въ дѣло артиллерію, т. е., пока не кончили тѣмъ, съ чего слѣдовало начать. Какъ только пробили брешъ, одинъ батальонъ сдѣлалъ то, чего до него не въ состояніи были сдѣлать пять или шесть.

*) Изъ этого видно, что въ данномъ случаѣ должно употреблять тотъ родъ войска, который при быстрѣйшемъ достиженіи цѣли меньше и потерпитъ; слѣдовательно выборъ этого рода опять будетъ зависѣть отъ личной сообразительности начальника, и не можетъ быть подчиненъ никакимъ правиламъ.

**) Что значитъ „подвѣтренная“ сторона? Если вѣтеръ дуетъ относительно фронта батареи справа, то какому орудію приказываютъ начинать пристрѣлку?

прискиваетъ, дѣлая измѣненія высоты прицѣла, смотря по величинѣ недолета, высоту для полученія перелета. Изъ полученныхъ высотъ перелета и недолета беретъ среднюю и, получивъ при ней положимъ перелетъ, измѣняетъ сообразно полученной величинѣ перелета прицѣлъ такъ, чтобы получить недолетъ. Если полученные высоты прицѣла будутъ различны не болѣе—1—2 линій, то цѣль взята „вѣ вилку“ и дальнѣйшая пристрѣлка ведется уже во взводахъ.

При производствѣ общей пристрѣлки важно не забывать особенно-стей, свойственныхъ нѣкоторымъ орудіямъ, что возможно конечно только при точномъ знаніи каждаго орудія.

Для того чтобы время, употребляемое на пристрѣлку, не было потеряннымъ, нужно непременно наблюдать при какихъ высотахъ прицѣла, у какихъ предметовъ падали снаряды, что дастъ возможность въ случаѣ надобности почти безъ пристрѣлки поражать непріятеля, появившагося у этихъ предметовъ, на высотѣ ихъ или между ними.

Пристрѣливанію шрапнелю обыкновенно предшествуетъ пристрѣлка гранатою (а если нѣтъ, то пристрѣлка шрапнелю ведется сходно съ гранатою), а когда для гранаты выбрана высота прицѣла, то помощью таблицъ переходятъ къ высотѣ прицѣла для шрапнели и повѣряютъ ее низкими разрывами.

Производя стрѣльбу, должно, при возможности, наблюдать за паденіемъ снарядовъ не только съ батареи, но и съ сосѣднихъ возвышенныхъ пунктовъ или предметовъ, куда для этой цѣли должны быть назначены офицеры или орудійные фейерверкеры.

Высокія деревья, колокольни, крыши домовъ—могутъ быть въ этомъ отношеніи полезны.

Пристрѣлившись, не слѣдуетъ переставать наблюдать за дѣйствіемъ снарядовъ, такъ какъ непріятель, неся потери, не будетъ оставаться на мѣстѣ, а непременно осторожно и незамѣтно передвинется на небольшое разстояніе впередъ или назадъ, везя орудія на лямкахъ или просто накатывая за колеса, если то артиллерія. Для удобства и точности наблюденія здѣсь были бы очень полезны большія и сильныя трубы, которыя даже на значительномъ разстояніи давали бы возможность видѣть происходящее у непріятеля. Эти трубы особенно полезны при дѣйствіи шрапнелю, давая твердыя данныя для оцѣнки стрѣльбы.

Наступленіе и
отступленіе
стрѣляющей
батареи.

Батареѣ, пристрѣлившейся на данной позиціи, невыгодно мѣнять ее, такъ какъ перемѣна позиціи потребуетъ, кромѣ траты времени на переѣздъ, во время котораго артиллерія терпитъ отъ огня, а сама вредитъ непріятелю не можетъ, еще траты времени и снарядовъ на новую пристрѣлку; а потому очевидно, что артиллерія должна мѣнять позицію или тогда, когда будетъ къ тому вынуждена, или же тогда, когда отъ перемѣны позиціи дѣйствительность стрѣльбы ея выиграетъ на столько, что соединенныя съ переѣздомъ неудобства вознаграждаются. Это имѣетъ мѣ-

сто только тогда, когда переѣздъ будетъ исполненъ на значительное разстояніе, такъ какъ уменьшеніе разстоянія до цѣли на какую нибудь сотню сажень на дѣлѣ почти не мѣняетъ дѣйствительности огня.

Батарея, производящая стрѣльбу, исполняетъ отступленіе или наступленіе не разомъ, а по-полубатарейно, съ тѣмъ, чтобы остающаяся на мѣстѣ часть, привлекая огонь непріятеля на себя, помогала тѣмъ двигающейся.

Если на позиціи нѣсколько батарей, то движеніе можетъ производиться по эшелонно съ одного изъ фланговъ; но при этомъ должно быть обращено вниманіе на то, чтобы не высылать артиллерию на близкое къ непріятелю разстояніе частями значительно меньшими половины дѣйствовавшей батареи; такъ какъ это дастъ возможность непріятелю, пристрѣлявшись къ новой позиціи, разстраивать артиллерию по частямъ, встрѣчая появляющіеся эшелоны сосредоточеннымъ огнемъ въ самый моментъ выѣзда.

Порядокъ наступленія и отступленія, предлагаемый уставомъ и заключающійся въ томъ, что задняя полубатарея, не пристраиваясь къ передней обгоняетъ ее и занимаетъ новую позицію и т. д., въ бою непримѣнимъ при нынѣшней артиллеріи, дѣлающей переѣзды длинные и при томъ отъ позиціи къ позиціи, а не на столько-то шаговъ или сажень. Полагаемъ, что и при прежней артиллеріи этотъ порядокъ едва-ли примѣнялся въ бою, ибо составляетъ очевидное слѣдствіе упражненій на ровныхъ плацахъ, на которыхъ все равно гдѣ ни остановиться.

Расположеніе артиллеріи съ другими родами оружія должно удовлетворять тому главному условію, чтобы она, по возможности болѣе имъ содѣйствуя въ достиженіи возложенныхъ на нихъ назначеній, въ то же время не мѣшала ихъ собственнымъ движеніямъ и дѣйствіямъ. Такъ какъ въ бою на войска возлагается атака или оборона какихъ-либо пунктовъ, то ясно, что роль артиллеріи будетъ заключаться: въ первомъ случаѣ—въ обстрѣливаніи этихъ пунктовъ, во второмъ—въ обстрѣливаніи доступовъ къ нимъ.

Расположеніе и маневрированіе артиллеріи въ боевыхъ порядкахъ другихъ родовъ оружія.

Это уже показываетъ, что расположеніе артиллеріи по всему фронту боеваго порядка равносильнымъ быть не можетъ; что она будетъ сосредоточена, при наступленіи, противъ важныхъ пунктовъ непріятельскаго расположенія, при оборонѣ—по сторонамъ важныхъ пунктовъ нашего расположенія, или на нихъ; на остальныхъ же пунктахъ ее будетъ столько, сколько нужно, чтобы держать непріятеля въ почтительномъ отдаленіи.

Примѣчаніе. Само собою разумѣется, что эта неравномѣрность распредѣленія артиллеріи по фронту боеваго порядка пѣхоты осязательно обнаруживается только при расположеніи значительныхъ силъ.

Артиллерій-
скій резервъ.

Кромѣ частей артиллеріи, располагаемыхъ въ боевыхъ линіяхъ, при значительномъ числѣ орудій, нѣкоторое количество ихъ должно быть оставлено для смѣны батарей, потерпѣвшихъ во время дѣйствія, или для усиленія ихъ тамъ, гдѣ по ходу боя окажется нужнымъ, или наконецъ для продолженія фронта боеваго расположенія въ требуемомъ обстоятельствами направле-ніи. Но такъ какъ послѣдствія артиллерійскаго дѣйствія обнаруживаются не вдругъ, а по истеченіи нѣкотораго, болѣе или менѣе продолжительнаго времени по началѣ дѣйствія, то ясно, что орудія, оставляемые въ запасъ, въ большей части случаевъ приходится ставить не ближе какъ въ общемъ резервѣ. Уже изъ назначенія артиллерійскаго резерва (смѣнять и усиливать бата-реи въ разгарѣ боя) видно, что онъ долженъ быть составленъ изъ возможно болѣе подвижныхъ орудій.

Слѣдовательно боевой порядокъ артиллеріи, если его выдѣлить изъ боеваго порядка пѣхоты, будетъ представлять одну перерывчатую и несимметричную линію съ резервомъ, т. е. то же, что представляетъ разсыпной строй со своими сомкнутыми подкрѣпленіями. Разница будетъ только въ назначеніи послѣднихъ, которое въ пѣхотѣ многостороннѣе, такъ какъ тамъ резервъ цѣпи назначается не для одного усиленія или смѣны ея, но и для штыковой поддержки.

Расположеніе
артиллеріи съ
пѣхотою.

При расположеніи артиллеріи съ пѣхотою въ боевыхъ линіяхъ, пѣхота уступаетъ ей удобнѣйшія мѣста для дѣйствія, ибо сама можетъ дѣйствовать на всякой мѣстности.

На всякую батарею отводится по фронту боеваго порядка позиція, точно также, какъ то дѣлается и для всякой пѣхотной части. Слѣдовательно, за всякой батареей изъ небольшого числа орудій при первоначальномъ расположеніи почти всегда будетъ интервалъ, незанятый пѣхотными частями.

Говоримъ: за батареей небольшого числа орудій и при первоначальномъ только расположеніи потому, что если батарея велика, оставить за нею интервалъ незанятымъ, значитъ разорвать боевой порядокъ *); если соблюдать этотъ интервалъ не при началѣ расположенія только, а и при маневрированіи, то

*) Чтобы въ этомъ убѣдиться, достаточно взять въ расчетъ, что батарея въ

это будетъ стѣснять или артиллерію въ выборѣ позицій (ибо не всегда эти позиціи будутъ на прямомъ пути движенія батареи, а иногда и въ сторонѣ отъ него, т. е., передъ сосѣднею пѣхотною частью), или пѣхоту тѣмъ, что если артиллерія передъ нею выѣдетъ, пѣхотная часть, по привычкѣ, будетъ считать себя обязанною передвинуться вправо, или влѣво. То же самое будетъ происходить и при усиленіи какой-либо батареи. Да и артиллерія, привыкнувъ всегда видѣть за собою пустой интервалъ, будетъ чувствовать себя неловко, если въ немъ очутится пѣхотная часть. Къ этому должно имѣть въ виду еще и то обстоятельство, что именно за позиціей батареи можетъ иногда случиться такой предметъ, расположившись за которымъ пѣхотная часть, въ первый періодъ боя, будетъ обезпечена отъ огня неприятельскаго лучше, нежели въ сторонѣ отъ батареи, на мѣстѣ, совершенно открытомъ. По всѣмъ этимъ причинамъ приучать пѣхоту считать артиллерійскій интервалъ неприкосновеннымъ — не слѣдуетъ; хотя и вѣрно то, что за батареей изъ небольшого числа орудій этотъ интервалъ почти всегда будетъ.

Для того, чтобы обезпечить батарею отъ неприятельскихъ стрѣлковъ, впереди линіи батарей располагается стрѣлковая цѣпь шаговъ на 500 или около того. Это разстояніе постояннымъ быть не можетъ: оно зависитъ отъ мѣстности и отъ того, допускать или не допускать стрѣльбу артиллеріи черезъ головы своихъ. На открытой мѣстности, когда цѣпь представляетъ непрерывную линію съ промежутками только противъ батарей и если стрѣльба черезъ головы не допускается, цѣпь по необходимости придется держать ближе къ батареямъ, дабы не лишить ихъ возможности стрѣлять не только прямо передъ собою, но и вкось. Если цѣпь по мѣстности можетъ быть расположена группами, или же если стрѣльба артиллеріи черезъ головы допускается, то цѣпь можно выдвигать далѣе передъ линію батарей. При сосредоточеніи на одной позиціи значительнаго числа орудій,

24 орудія займетъ по фронту около 500 шаговъ, а бывали примѣры сосредоточенія даже 100 орудій. Если принять правило о соблюденіи интервала за батареей безусловнымъ, въ боевомъ порядкѣ образовался бы въ послѣднемъ случаѣ промежутки въ 1,500 или 2,000 шаговъ; нужно замѣтить при этомъ, что сосредоточеніе большого числа орудій случается въ послѣдній періодъ боя, т. е., передъ атакою; слѣдовательно тогда, когда пѣхотѣ и думать нельзя о боковыхъ передвиженіяхъ, а должно ломить прямо передъ собою.

и если фронтъ ихъ не прикрытъ непосредственно цѣпью впереди, полезно располагать стрѣлковъ и въ интервалахъ между орудіями *)).

При расположеніи на мѣстѣ пѣхота обязана отстаивать батареи отъ атакъ пѣхотныхъ и кавалерійскихъ. Въ послѣднемъ случаѣ пѣхота выдвигается впередъ такъ, чтобы батареи, угрожаемая атакой, пришли за линією пѣхотныхъ частей шагахъ въ 50.

Маневрированіе артиллеріи съ пѣхотою.

Точно также какъ и при расположеніи, въ движеніи артиллерія направляется къ выгоднѣйшимъ для себя позиціямъ, не подчиняясь движеніямъ пѣхоты. Пѣхотныя же части должны соображаться съ движеніемъ батарей въ томъ смыслѣ, чтобы послѣднія никогда не оставались безъ прикрытія. Слѣдовательно, при наступленіи, цѣпь должна держаться всегда впереди батарей **), а сомкнутыя части облегчать движенія орудій, еслибы они были чѣмъ либо затруднены; при отступленіи, цѣпь должна держаться позади линіи батарей (т. е., ближе ихъ къ непріятелю), а сомкнутыя части обязаны слѣдить за тѣмъ, чтобы немедленно выручать батареи въ случаѣ какой либо задержки, и начинать отступленіе не иначе какъ тогда, когда батарея будетъ внѣ опасности попасть въ руки непріятеля.

*) Все сказанное о расположеніи артиллеріи соблюдается часто, но не всегда; иногда артиллерія располагается также и позади боевой линіи, и даже непосредственно за пѣхотными частями. Положимъ, батарея должна обстрѣливать доступы къ какому нибудь пункту (напр. къ сѣ, деревня), занятому пѣхотою; тогда ее располагаютъ относительно этого пункта уступомъ за флангомъ, иначе она была бы принуждена прекращать свой огонь въ послѣднія минуты атаки, когда онъ всего нужнѣе. Положимъ, намъ важно до времени скрыть батарею (маскировать); тогда ее можно поставить за частью, дабы открыть ее фронтъ въ рѣшительную минуту и встрѣтить непріятеля артиллерійскимъ огнемъ тамъ, гдѣ онъ его не ожидаетъ. Наконецъ печальное, но необходимое иногда употребленіе артиллеріи представляютъ тѣ случаи, когда ее ставятъ за пускаемой въ атаку ненадежной частью, съ тѣмъ, чтобы эту часть принять картечью, если она не исполнитъ своего назначенія... на войнѣ цѣль достигается только тогда, когда ее рѣшаются достигнуть во что бы то ни стало.

**) Такъ напр., если батарея переимѣняетъ позицію, цѣпь не должна дать предупредить себя на новой позиціи, а бѣгомъ занять линію впереди ея. Полагается, что артиллерія не должна выскакивать передъ линію стрѣлковъ; обратное вѣрнѣе: цѣпь не должна отставать отъ батарей. Въ движеніяхъ должно сообразоваться съ тѣмъ, кому они труднѣе, а не наоборотъ. По этому-то Суворовъ и предписываетъ въ инструкціи австрійцамъ, «артиллерія свачетъ какъ сама хочетъ». Если этого не принять за основаніе отношеній пѣхоты и артиллеріи, послѣдняя будетъ связана въ своихъ движеніяхъ и никогда не принесетъ всей той пользы, какую можетъ принести.

Расположеніе и маневрированіе конницы съ конною артиллеріею отличается отъ сказаннаго тѣмъ, что, во первыхъ, артиллерія располагается преимущественно на флангѣ кавалерійской линіи, а не между частями ея. Само собою разумѣется, что при этомъ наружный флангъ батареи долженъ быть прикрытъ кавалерійскою частью; во вторыхъ тѣмъ, что конная артиллерія отдѣляется отъ конницы на разстоянія гораздо большія, нежели пѣшая артиллерія отъ пѣхоты. Это происходитъ отъ того, что еслибы конныя батареи располагать близко къ кавалерійской линіи или въ серединѣ ея, то онѣ, при движеніи конницы въ атаку, тотчасъ же были бы закрываемы, т. е., не произвели бы почти никакого дѣйствія. Да при томъ, отдѣляясь на значительныя разстоянія (шаговъ 500, 600), конная артиллерія ничѣмъ особенно и не рискуеть, потому что конница по быстротѣ движенія не теряетъ возможности ее выручать. При движеніяхъ, предшествующихъ атакамъ, батарея (или батареи), назначенная дѣйствовать въ боевыхъ линіяхъ, двигается обыкновенно за первою линіею, и выскакиваетъ на позицію только передъ атакой. По свойствамъ конницы, огонь конныхъ батарей, ей содѣйствующихъ, не можетъ быть продолжителенъ, перемѣна позицій не можетъ имѣть мѣста; по этому-то конныя батареи и должны сразу подскакивать при малѣйшей возможности на ближній выстрѣлъ. Какъ только батарея будетъ закрыта атакою первой своей линіи, она беретъ на передки и выжидаетъ приближенія резервныхъ частей, вмѣстѣ съ которыми и соображается въ дальнѣйшихъ движеніяхъ и дѣйствіяхъ.

Расположеніе и маневрированіе артиллеріи съ конницею.

Если наши войска наступаютъ, то батареи, остающіяся позади, въ особомъ прикрытіи не нуждаются, ибо вполне прикрыты наступленіемъ всего боеваго порядка.

Артиллерія въ бою не имѣетъ собственныхъ конечныхъ цѣлей, а подготавливаетъ пѣхотѣ и конницѣ успѣхъ въ выполненіи общихъ задачъ боя. Слѣдовательно въ тѣхъ случаяхъ, когда успѣхъ подготовленъ какимъ нибудь другимъ способомъ, напирѣмъ неожиданнымъ появленіемъ передъ непріателемъ, неготовымъ къ бою, объ артиллерійской подготовкѣ не можетъ быть и рѣчи, такъ какъ время, нужное артиллеріи для дѣйствія, послужитъ непріателю на то, чтобы одуматься и подготовиться къ бою. И обратно, если непріатель готовъ къ бою, отказываться отъ артиллерійской подготовки по меньшей мѣрѣ опрочетливо.

Дѣйствіе артиллеріи въ бою.

Разсмотримъ дѣйствія артиллеріи въ бою въ томъ случаѣ, когда непріятель готовъ ко встрѣчѣ.

Въ бою наступательномъ первая цѣль, къ которой будетъ стремиться артиллерія, это вызвать огонь противника, чтобы по расположенію его батарей можно было составить себѣ приближенное представленіе о томъ, какъ занята позиція. Чтобы атаковать непріятельскую позицію, нужно приблизиться на то разстояніе, съ котораго атака возможна; но пока не разстроена непріятельская артиллерія, этого безъ большихъ потерь сдѣлать нельзя; по этому вторая цѣль нашей артиллеріи будетъ состоять въ томъ, чтобы ослабить или сбить непріятельскую артиллерію и этимъ дать возможность своей пѣхотѣ подойти ближе къ непріятельской позиціи. Когда пѣхота подойдетъ на болѣе близкое разстояніе, то общее расположеніе противника обозначится уже яснѣе и можно будетъ опредѣлить пункты, на которые должна быть направлена атака; тогда задача артиллеріи будетъ состоять въ ослабленіи артиллеріи противника на пунктахъ атаки. По мѣрѣ ослабленія огня артиллеріи противника пѣхота будетъ подаваться все болѣе и болѣе впередъ и, становясь для непріятели все болѣе опасною (такъ какъ въ успѣхѣ атаки успѣхъ всего дѣла), непремѣнно привлечетъ огонь противника на себя. Этимъ должна воспользоваться артиллерія и переѣхать впередъ на новую позицію, какъ для того, чтобы своимъ присутствіемъ поднять духъ атакующихъ войскъ, такъ и потому что на близкомъ разстояніи артиллерія сильнымъ огнемъ можетъ скорѣе и полнѣе приготовить успѣхъ для атакующихъ, можетъ скорѣе поспѣть на отбитую у непріятели позицію и этимъ закрѣпить успѣхъ атаки и, наконецъ, можетъ, въ случаѣ неудачи, прикрыть огнемъ отступленіе атаковавшей пѣхоты. Кромѣ того, движеніе артиллеріи впередъ необходимо еще и потому, что при значительномъ сближеніи противниковъ, огонь ея съ дальняго разстоянія можетъ быть опасенъ для своихъ войскъ и она принуждена будетъ замолчать именно въ ту минуту, когда ея помощь нужнѣе всего.

Главнымъ предметомъ дѣйствія артиллеріи съ этой позиціи будетъ пѣхота противника; но въ тѣ минуты, когда болѣе выгодной цѣли не представится, нужно добивать его артиллерію.

При оборонѣ артиллерія должна открывать огонь только тогда, когда огонь артиллеріи противника начинаетъ наносить ей вредъ, такъ какъ рано открытый огонь не столько вредитъ, сколько по-

могаетъ атакующему, обнаруживая въ извѣстной степени расположение обороняющагося. Такое замедленіе въ открытіи огня артиллеріею обороняющагося не можетъ дурно отразиться на дальнѣйшихъ ея дѣйствіяхъ потому, что обороняющійся имѣлъ возможность не только измѣрить разстояніе до болѣе вѣроятныхъ пунктовъ непріятельскаго расположенія, но, что гораздо важнѣе, могъ даже пристрѣляться по нимъ и слѣдовательно до боя сдѣлалъ уже то, что наступающій долженъ дѣлать во время боя. Да притомъ обороняющійся все время дѣйствуетъ съ позицій, занятыхъ въ началѣ боя.

Первымъ предметомъ дѣйствія артиллеріи обороняющагося будетъ артиллерія противника, которая вызоветъ ее на борьбу. Когда же намѣренія непріятеля обнаружатся, то предметомъ дѣйствія станетъ пѣхота, угрожающая болѣе важнымъ пунктамъ позиціи.

Изъ изложеннаго видно, что, какъ при атакѣ, такъ и при оборонѣ цѣль дѣйствія артиллеріи мѣняется, смотря по тому, какой родъ оружія въ данный періодъ боя имѣетъ преобладающее значеніе.

На дѣйствіе артиллеріи въ бою имѣетъ большое вліяніе своевременное открытіе огня, скорость его и соотвѣтственное употребленіе снарядовъ.

Относительно времени открытія огня надо замѣтить вообще, что открывать его слѣдуетъ только съ того разстоянія, на которомъ при данной обстановкѣ можно не случайно, а навѣрное нанести непріятелю вредъ, слѣдовательно съ разстоянія дѣйствительнаго выстрѣла, гдѣ подѣ дѣйствительностью не слѣдуетъ разумѣть досягаемость, какъ то иногда дѣлается.

Вопросъ о времени открытія огня въ дѣлѣ часто возбуждаетъ недоразумѣнія между артиллеріею и другими родами оружія. Въ устраненіе несвоевременныхъ требованій „пострѣлять“, удовлетвореніе коимъ ведетъ артиллерію къ напрасной тратѣ снарядовъ и къ бесполезному утомленію прислуги, а неудовлетвореніе къ подрыву согласія между ею и другими родами оружія, — полезно было-бы принять за правило, что разъ батарея стоитъ на позиціи, время открытія огня предоставляется исключительно усмотрѣнію артиллерійскаго начальства, и что ни пѣхотные, ни кавалерійскіе начальники въ это дѣло не должны мѣшаться *). Это

*) Новыя таблицы стрѣльбы, составленныя для дистанціи въ 3000 сажень поставятъ артиллерію относительно времени открытія огня въ еще болѣе затруднительное положеніе, чѣмъ то было до сихъ поръ.

тѣмъ болѣе необходимо, что подъ выстрѣлами и сами артиллеристы имѣютъ расположеніе отвѣчать на нихъ; командиръ батареи долженъ имѣть силу духа противостоять въ подобныхъ случаяхъ и своимъ, и чужимъ.

Скорость
стрѣльбы.

Скорость стрѣльбы на большихъ разстояніяхъ, когда наблюденіе за паденіемъ снарядовъ трудно, будетъ уже сама по себѣ невелика; но независимо отъ этого батарейный командиръ долженъ помнить, что рѣдкая стрѣльба на этой дистанціи сохранить снаряды для разстояній большей дѣйствительности, и что батарея, разстрѣлявшая свои заряды, безъ приказанія начальника, не смѣетъ уйти въ резервъ.

По мѣрѣ сближенія съ противникомъ скорость стрѣльбы возрастаетъ и въ моментъ, предшествующій атакѣ, достигаетъ наибольшей величины.

Выборъ
снаряда.

Выборъ снаряда зависитъ отъ цѣли и разстоянія до нея.

При стрѣльбѣ на разстоянія, превышающія 1300 сажень, можетъ быть употреблена только граната.

На меньшихъ разстояніяхъ, смотря по роду цѣли, граната или шрапнель.

Въ первый періодъ боя, когда предметомъ дѣйствія служитъ артиллерія противника, если разстояніе не превосходитъ предѣльной дальности дистанціонной шрапнели, то полезно употреблять шрапнель, т. е. дѣйствовать по прислугѣ и лошадямъ; если же разстояніе превышаетъ предѣльную дальность дистанціонной шрапнели, то—гранату, дѣйствуя сосредоточеннымъ огнемъ по одному изъ среднихъ орудій батареи противника.

На близкомъ разстояніи должна быть употребляема предпочтительно шрапнель, какъ при дѣйствіи по артиллеріи, такъ и по другимъ родамъ оружія; исключеніе составитъ только случай дѣйствія по неодушевленнымъ цѣлямъ.

На разстояніи, меньшемъ 150 сажень, удобнѣе употребить картечь, такъ какъ она дѣйствуетъ «безъ отказа» *).

Упражненія мирнаго времени въ этомъ направленіи должны имѣть цѣлью выработку въ артиллеристахъ: умѣнья выбрать позицію и снаровки перемѣнить ее съ такимъ расчетомъ, чтобы успѣть

*) Т. е. всегда одинаково, между тѣмъ какъ гранаты иногда рветъ, а иногда и вѣтъ, т. е. что они иногда «отказываютъ».

на близкомъ разстояніи обстрѣлять пунктъ атаки непосредственно передъ атакою, что можетъ быть до извѣстной степени достигнуто надлежащимъ образомъ обставленными совокупными ученіями съ боевыми патронами пѣхоты и артиллеріи, которыя полезны еще и въ томъ отношеніи, что даютъ артиллеріи болѣе правильное представленіе о дѣйствительности ея орудій, а пѣхотѣ болѣе вѣрный взглядъ на то, чего можно требовать отъ артиллеріи.

Кромѣ того полезно было бы выработать въ командирахъ батарей привычку слѣдить не только за дѣйствительностію ихъ орудій при стрѣльбѣ по выбранной цѣли, за которою и такъ слѣдятъ командиры полубатарей, взводовъ и даже орудійная прислуга, но за всѣмъ происходящимъ вокругъ, дабы они во всякую минуту могли отдать себѣ отчетъ въ томъ, какіе мѣстные предметы заняты нашими войсками и какіе непріятельскими; только при такомъ условіи батарея не упуститъ случая нанести противнику вредъ при малѣйшей къ тому возможности и въ то же время избѣгнетъ печальной случайности въ пылу боя разстрѣливать своихъ. Въ мирное время такая снаровка можетъ быть выработана только на маневрахъ.

О пользѣ сильныхъ зрительныхъ трубъ въ этомъ отношеніи было уже говорено.

Батарея, разъ выдвинутая на позицію, остается въ боевой линіи до конца дѣла. Ни разстройство, ни тѣмъ болѣе разстрѣлъ снарядовъ не могутъ служить предлогомъ къ оставленію позиціи: это такъ-же позорно, какъ часовому оставить свой постъ. Невозможность дѣйствовать не есть оправданіе, ибо причина прекращенія огня извѣстна намъ, но непріятелю неизвѣстна. Да при томъ уходъ батареи производитъ подавляющее вліяніе на наши войска, стоящія близко къ ней. И потому батарея можетъ быть убрана только въ послѣдней крайности, и то не иначе, какъ по приказанію старшаго начальника, но ни въ какомъ случаѣ не по усмотрѣнію ея командира. Само собою разумѣется, что сказанное относительно батарей, еще болѣе обязательно для батарейнаго командира, который не можетъ ее оставить ни подъ предлогомъ перестановки ящиковъ, и ни по какой другой причинѣ. При отступленіи батареи съ боемъ онъ долженъ всегда быть у дивизиона, ближайшаго къ непріятелю.

Убраніе батареи въ резервъ.

Въ вопросѣ о боевомъ расположеніи артиллеріи съ другими родами оружія было уже упомянуто о составѣ и необходимости

Артиллерійскій резервъ.

артиллерійскаго резерва при значительномъ числѣ орудій, какъ для усиленія артиллеріи тамъ, гдѣ по ходу боя это окажется нужнымъ, такъ и для продолженія боеваго расположенія въ томъ или другомъ направленіи. Необходимость резерва будетъ видна яснѣе, если обратить вниманіе на то, что, не имѣя его, можно было-бы усилить артиллерію въ томъ или другомъ пунктѣ или выставить ее въ новомъ направленіи, только убирая батареи, уже дѣйствующія, за боевую линію и передвигая ихъ тамъ къ новому мѣсту. Это привело бы, во первыхъ, къ боковымъ движеніямъ подъ огнемъ непріятеля; во вторыхъ, вредно бы дѣйствовало на духъ тѣхъ войскъ, отъ которыхъ убиралась бы артиллерія.

Въ заключеніе замѣчу, что прикрытіе артиллеріи, играющее въ бою столь важную роль, достигается не одними нашими войсками, а иногда мѣстностью и даже воображеніемъ противника.

Небольшія конныя батареи могутъ, во время боя, пользуясь своею быстротою и благопріятными случаями, появляться на флангѣ противника и вовсе безъ прикрытія, именно потому, что противникъ дорисуетъ его въ собственномъ воображеніи, зная что артиллерія никогда безъ прикрытія не дѣйствуетъ. Нѣтъ, можетъ быть, положеній, въ которыхъ кажущееся принималось-бы за дѣйствительное такъ часто, какъ это бываетъ въ бою.

И потому въ основаніи всѣхъ боевыхъ рѣшимостей должна лежать беззаветная дерзость: изъ 100 разъ она въ 98 сулитъ вѣрный успѣхъ, не смотря на ничтожность средствъ, неравенство силъ, отчаянное положеніе... Понявъ это, вполне оцѣнить все величіе Суворовскаго воспитанія войскъ, всю вѣрность замѣчанія другаго великаго полководца: „Страшно становится когда подумаешь, на что можно осмѣливаться на войнѣ“. И дѣйствительно оно такъ: вѣдь большая часть противниковъ при дерзкомъ движеніи или атакѣ невольно приходитъ къ такому заключенію — „должно быть онъ сильнѣе меня, если такъ смѣлъ“; а кто допуститъ подобную мысль, тотъ уже побитъ нравственно, слѣдовательно будетъ побитъ и на дѣлѣ.

Походныя движенія и расположенія на отдыхъ.

Осмотръ передъ походомъ.

Передъ выступленіемъ артиллеріи въ походъ долженъ быть произведенъ осмотръ всей матеріальной части. Особенное внима-

маніе должно быть обращено на: состояніе конской аммуниці, ковку лошадей, укладку снарядовъ, состояніе колесъ и исправность солдатской обуви.

Правила относительно маршрута, высылки хлѣбопеконъ и квартирьеровъ въ артиллеріи тѣ-же, что и въ другихъ родахъ оружія. Только къ обязанностямъ квартирьеровъ присоединяется еще особенно тщательный осмотръ дорогъ, мостовъ, спусковъ и подъемовъ. Въ случаѣ неисправности квартирьеръ извѣщаетъ земскую полицію съ просьбою объ исправленіи.

Предваритель-
ныя распоря-
женія.

При занятіи квартиръ, офицеръ, кромѣ помѣщеній для людей и лошадей, долженъ найти мѣсто для водопоя и парка, который располагается въ нѣкоторомъ разстояніи отъ жилыхъ мѣстъ и въ той сторонѣ деревни, куда предстоитъ продолжать походъ.

При движеніи въ мирное время главное вниманіе обращается на удобство. Батареи идутъ въ колоннѣ въ одно орудіе, а за каждую ящички въ одинъ ящичекъ, затѣмъ 5-й взводъ прислуги. Обозъ слѣдуетъ отдѣльно, за батарею. Движенію батарей предшествуетъ авангардъ, который долженъ устранять препятствія на пути, а проходя жилья мѣста, тушить огонь въ такихъ мастерскихъ, которыя по устройству или расположенію могутъ быть опасны для батарей.

Порядокъ
движенія

За колонною артиллеріи идетъ арьергардъ, который подбираетъ отстающихъ, оставляетъ караулъ при повозкахъ, остановившихся для исправленія поврежденій, и наблюдаетъ, чтобы такія повозки были свезены съ дороги и не мѣшали движенію.

Скорость походнаго движенія артиллеріи около 5 верстъ въ часъ. Переходъ отъ 20 — 25 верстъ она исполняетъ свободно.

Выступаетъ она въ одно время съ конницею, а малый привалъ дѣлаетъ пройдя 4 — 5 верстъ; большой привалъ дѣлается, но слѣдуетъ его сокращать, такъ какъ для лошадей онъ отдыхомъ не будетъ, а люди въ продолжительномъ привалѣ не нуждаются, потому что обременены менѣе пѣхоты и идутъ свободнѣе *).

По приходѣ на ночлегъ, послѣ уборки лошадей, должна быть тщательно осмотрѣна матеріальная часть и всѣ поврежденія немедленно исправлены. Лошади набитыя; заболѣвшія, замѣняются изъ запаса.

*) Принявъ за правило сажать поочередно прислугу, можно и совсѣмъ избѣжать большого привала.

Набивка лошадей обыкновенно происходит отъ беспокойной посадки всадника, т. е. тогда, когда онъ сидитъ распутившись или дремлетъ, а потому необходимо тщательно слѣдить за тѣмъ, чтобы люди сидѣли бодро и нераспускались. Офицеровъ при батареѣ обыкновенно бываетъ мало и услѣдить имъ трудно, а потому слѣдовало-бы возложить это на орудійнаго фейерверкера и для того приказать ему идти не передъ уносомъ, гдѣ не видно его и не видно ничего ему, а рядомъ съ орудіемъ. Идя рядомъ съ орудіемъ, фейерверкеръ самъ не будетъ дремать, потому, что ѣдетъ на виду, да и лошадей управлять надо, и будетъ въ состояніи наблюдать за ѣздовыми, а въ конной артиллеріи и за нумерами.

Исполняя походныя движенія въ военное время, когда люди часто и сильно утомляются, особенно удобно имѣть орудійныхъ фейерверкеровъ на указанномъ мѣстѣ еще и потому, что отъ такого ихъ переставленія глубина походной колонны значительно уменьшится: какъ отъ того, что каждое орудіе и ящикъ займутъ шаговъ на пять менѣе мѣста, такъ и главное потому, что фейерверкеръ въ состояніи будетъ слѣдить за ѣздовыми, чтобы они не отставали.

Артиллерія, какъ извѣстно, находится въ большой зависимости отъ дорогъ, а потому для нея обыкновенно уступаютъ лучшія дороги, но и онѣ могутъ оказаться неисправными, а потому необходимо заранѣе собрать о нихъ свѣдѣнія и позаботиться о ихъ исправленіи.

Расположеніе
по квартирамъ.

Расположеніе батареи по квартирамъ на болѣе или менѣе продолжительное время требуетъ: а) достаточнаго числа жилыхъ помѣщеній для расквартированія прислуги; б) надворныхъ построекъ для помѣщенія лошадей; в) орудійнаго сарая, для помѣщенія орудій, зарядныхъ ящиковъ и обоза; г) удобнаго помѣщенія для мастерскихъ и учебной команды. Сверхъ этого необходимы: пороховой погребокъ и помѣщеніе для лабораторіи. На квартирахъ принимается въ батареѣ общій порядокъ службы, установленный уставомъ о службѣ внутренней. Относительно назначенія сборнаго пункта, возможности найти квартиру начальника и проч., артиллерія руководится тѣмъ-же, чѣмъ и другіе роды оружія.

Расположеніе
бивакомъ.

Батарея становится бивакомъ развернутымъ строемъ на полныхъ или на тѣсныхъ интервалахъ. Бивакъ батареи распола-

гается между прочими войсками, на одной съ ними линіи, но выдвинувши паркъ передъ эту линію шаговъ на 100 — 150.

Въ военное время или на маневрахъ, если батарея стоитъ между войсками первой линіи, т. е. ближайшей къ непріятелю, то орудія располагаются въ наступномъ боевомъ порядкѣ; если же батарея располагается на линіи войскъ, стоящихъ за другими войсками, то орудія не снимаются съ передковъ.

Бивакъ батареи занимаетъ по фронту (черт. 55) отъ 90—150

Черт. 55.
Бивакъ батареи.

- а, а. Линія орудій съ часо-
выми.
- б, б. Передки.
- в, в. Зарядные ящики.
- г, г. Артиллер. обозъ.
- д, д. Коновязи для Артиллер.
лошадей.
- е, е. Сбруя и аммуниція.
- ж, ж. Артиллер. прислуга.
- з, з. Офицерскія палатки.
- и, и. Палатка Батар. Коман-
дира.
- м, м. Унтеръ Штабъ.
- н, н. Обозъ.
- о, о. Обозныя лошади.
- п, п, п. Фуражъ.

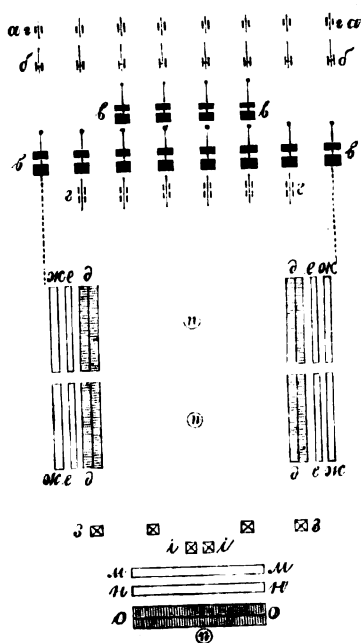

шаговъ; за линію общаго фронта располагаются люди и лошади. Для лошадей разбиваются двѣ коновязи (по одной на полубатарею) перпендикулярно къ фронту бивака. Люди располагаются съ наружной стороны коновязей. Далѣе отводится мѣсто для офицеровъ, штаба и обоза. Вся глубина бивака около 300 шаговъ.

Соблюденіе возможной опрятности на бивакѣ и у отхожихъ мѣсть, періодическое засыпаніе отхожихъ ямъ и тщательное закапываніе животныхъ остатковъ и падали должны составлять одну изъ главнѣйшихъ заботъ начальства; въ этомъ дѣйствительнѣйшее средство противъ появленія заразительныхъ болѣзней.

Боевые, резервные и походные порядки полковъ, бригадъ и дивизій съ артиллеріею.

Протяженіе батальонныхъ и батарейныхъ участковъ по фронту боевого порядка.

По фронту боевого порядка полка, бригады, или дивизіи, на каждый батальонъ или батарею отводится обыкновенно участокъ, равный длинѣ развернутаго строя этихъ частей, съ прибавкою интерваловъ по флангамъ, необходимыхъ для свободы ихъ движенія. На этомъ основаніи протяженіе батальоннаго и батарейнаго участка по фронту будетъ обыкновенно около 350 шаговъ. Эту цифру нужно принимать не какъ постоянную, а какъ норму для первоначальнаго расчета, отъ которой почти всегда будутъ отступленія въ сторону плюсъ, а иногда (хотя рѣже) и въ сторону минусъ.

Расположеніе на полныхъ интервалахъ.

Если батальоны стоятъ въ линіи батальонныхъ колоннъ, и каждому изъ нихъ отведенъ подобный участокъ, то такое расположеніе называется линіею батальоновъ на полныхъ интервалахъ (черт. 56). Это расположеніе принимается иногда при наступленіи, внѣ сферы выстрѣловъ, какъ предшествующее переходу въ боевой порядокъ.

Черт. 56.

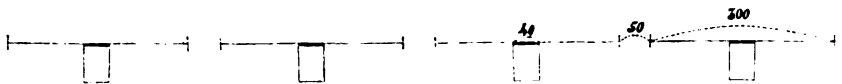

Расположеніе на тѣсныхъ интервалахъ, или резервный порядокъ.

Въ резервѣ, внѣ выстрѣловъ, батальоны располагаются во взводныхъ колоннахъ изъ середины, на интервалѣ 50 шаговъ; такое расположеніе, по внѣшнему его виду, называется линіею батальоновъ на тѣсныхъ интервалахъ (черт. 57), а по назначенію составляетъ резервный порядокъ.

Черт. 57.



Если резервъ состоитъ изъ четырехъ и болѣе батальоновъ,

тогда, для удобства управления и движений, резервный порядок строится въ двѣ и болѣе линій (черт. 58 и 59). Въ этомъ случаѣ батальоны заднихъ линій располагаются въ затылокъ батальонамъ переднихъ, на дистанціи 20-ти шаговъ, считая отъ хвоста переднихъ батальоновъ до головы заднихъ.

Черт. 58.
Резервный порядокъ полка съ батареєю.

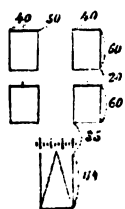

Черт. 59.
Резервный порядокъ дивизіи съ 6-ю батареями.

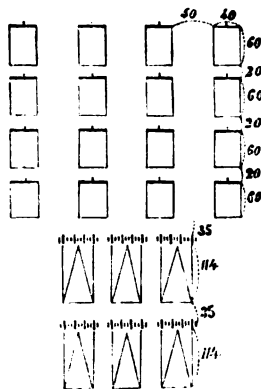

Расположеніе бригадъ въ дивизіи, полковъ въ бригадѣ, батальоновъ въ полку предоставляется усмотрѣнію подлежащихъ начальниковъ, если старшій начальникъ не признаетъ почему либо нужнымъ самъ сдѣлать указанія относительно подробностей расположенія. На прикѣр: начальникъ дивизіи опредѣляетъ, что 1-я бригада станетъ, положимъ впереди, 2-я сзади, каждая въ двѣ линіи; но не касается того, какъ станутъ полки въ каждой бригадѣ—это дѣло бригаднаго командира. Бригадные командиры отдадутъ приказаніе стать въ двѣ линіи, полкъ за полкомъ, или рядомъ, и какому полку гдѣ стать, но не касаются того, какъ станутъ батальоны въ каждомъ полку. На томъ же основаніи, если будетъ признана независимость ротъ отъ порядка нумеровъ, полковой командиръ опредѣляетъ относительное размѣщеніе батальоновъ, предоставляя относительное размѣщеніе ротъ въ батальонахъ батальоннымъ командирамъ.

Резервный порядокъ имѣетъ всѣ свойства сосредоточеннаго расположенія, т. е. поворотливъ, удобенъ для управления и движенія, но представляя большую, глубокую и сплошную цѣль, онъ много терпитъ отъ огня; по этому, вступая въ сферу выстрѣловъ, и если притомъ мѣстность не представляетъ закрытій, его слѣдуетъ преобразовывать, обращая сплошную и глубокую массу въ одну или нѣсколько, болѣе или менѣе тонкихъ, линій.

Видоизмѣненія резервнаго порядка: а) пѣхоты.

Эти преобразованія могутъ заключаться въ слѣдующемъ: 1) резервный порядокъ въ нѣсколько линій перестраивается въ одну линію, не измѣняя строя батальоновъ; 2) въ однолинейномъ порядкѣ каждый батальонъ располагается по-ротно въ двѣ линіи, на сближенныхъ дистанціяхъ и интервалахъ, при чемъ роты

остаются въ томъ строѣ, въ какомъ входили въ составъ батальонныхъ колоннъ; 3) роты, разведенныя на сближенныя дистанціи и интервалы, развертываются; 4) если мѣстность не представляетъ одного большого закрытія, а нѣсколько малыхъ, резервный порядокъ можно раздѣлить на части, сообразно размѣрамъ закрытій.

б) Артиллеріи. Артиллерійскій резервъ можно располагать при резервныхъ порядкахъ пѣхоты: 1) за этими послѣдними; 2) вправо или влѣво отъ нихъ; 3) между частями пѣхотнаго резерва. Каждая батарея становится внѣ выстрѣловъ въ самомъ сосредоточенномъ своемъ расположеніи, т. е. въ колоннѣ въ четыре орудія, а подъ выстрѣлами развертывается. При расположеніи за резервомъ пѣхоты, артиллерія становится на дистанціи 35 шаговъ отъ хвоста задней линіи батальоновъ, въ одну или въ двѣ линіи батарей, смотря по числу этихъ послѣднихъ.

Размѣръ резервныхъ порядковъ. Резервный порядокъ 4-хъ-батальоннаго полка въ одну линію займетъ: по фронту 310 шаговъ, въ глубину 50*), а съ батарей 170 шаговъ; резервный порядокъ полка въ двѣ линіи, съ батареями, займетъ: по фронту 130, въ глубину 240 шаговъ**).

Боевые порядки полка и дивизіи представляютъ полное подобіе боевыхъ порядковъ батальона не только по раздѣленію на боевую линію и резервъ, но и по внѣшнему виду; только, вмѣсто роты въ батальонѣ, въ полку является батальонъ; въ дивизіи полкъ. Слѣдовательно главнѣйшіе виды боевыхъ порядковъ полка и дивизіи будутъ:

1) Въ полку—одинъ батальонъ въ боевой линіи, три въ резервѣ; два въ боевой линіи, два въ резервѣ; три въ боевой линіи одинъ въ резервѣ; и наконецъ всѣ четыре батальона въ боевой линіи.

2) Въ дивизіи—одинъ полкъ въ боевой линіи, три въ резервѣ; два полка въ боевой линіи, два въ резервѣ; три въ боевой линіи, одинъ въ резервѣ; всѣ четыре полка въ боевой линіи.

Изъ сказаннаго видно, что какъ боевой порядокъ батальона слагается изъ боевыхъ порядковъ и боевыхъ строевъ ротъ, также точно боевой порядокъ полка слагается изъ боевыхъ порядковъ и боевыхъ строевъ

*) Считая съ музыкантами.

***) Задачи: рассчитать размѣры резервнаго порядка: а) бригады въ двѣ и въ одну линію съ двумя батареями; б) дивизіи—въ двѣ и четыре линіи, съ шестью батареями.

батальона, боевой порядокъ дивизіи слагается изъ боевыхъ и резервныхъ порядковъ полковъ. Боевые порядки бригады представляютъ подобіе боевыхъ порядковъ полубатальона: т. е. полки бригады могутъ быть расположены или оба въ боевой линіи, или одинъ въ боевой линіи, одинъ въ резервѣ.

Каждый батальонъ въ боевомъ порядкѣ, относительно сосѣднихъ батальоновъ, имѣетъ совершенно тѣ же обязанности, которыя имѣетъ рота относительно ротъ: 1) рядомъ съ нею стоящихъ; 2) передъ нею стоящихъ.

Управленіе боевымъ порядкомъ одного или нѣсколькихъ полковъ также подчиняется правиламъ, уже даннымъ для управленія боевымъ порядкомъ одного батальона. Точно также какъ батальонный командиръ ставитъ цѣль для достиженія и опредѣляетъ относительное положеніе ротъ, но не порядокъ расположенія каждой роты, — точно также и командиръ полка ставитъ цѣль, опредѣляетъ число и относительное положеніе батальоновъ въ боевой линіи и въ резервѣ, но не порядокъ расположенія каждого изъ батальоновъ; точно также командиръ бригады или начальникъ дивизіи указываетъ цѣли, распредѣляетъ полки, но не занимается тѣмъ, въ какомъ порядкѣ станутъ каждый изъ полковъ.

Въ такомъ распредѣленіи ролей между старшимъ и подчиненными ему начальниками лежитъ единственный залогъ того, чтобы каждый изъ нихъ былъ въ состояніи справиться съ прямымъ своимъ дѣломъ и не потеряться въ мелочахъ; а отрядъ сохранилъ внутреннюю и внѣшнюю связь. Первая опредѣлится единствомъ цѣли, указываемой начальникомъ и передаваемой въ порядкѣ подчиненія даже до послѣдняго солдата, насколько кому знать нужно; вторая — соблюденіемъ тѣхъ же самыхъ пріемовъ при расположеніи и маневрированіи, которые соблюдаетъ рота въ боевомъ порядкѣ батальона.

Боевая линія пазначается для завязки и веденія боя; резервъ — для прорыва или охвата противника и для противодействія его попыткамъ прорвать или охватить наше расположеніе.

Назначеніе боевой линіи и резерва.

Сообразно этому назначенію, въ началѣ боя боевая часть будетъ всегда представлять болѣе или менѣе длинное и перерывчатое расположеніе *); резервъ, напротивъ, всегда сосредоточенное. Причина такого первоначальнаго расположенія резерва заключается въ томъ, что впередъ нельзя сказать, на какой именно части позиціи понадобится его употребить; нельзя сказать даже

Общій видъ ихъ расположенія.

*) Перерывы даже будутъ въ цѣпи, такъ какъ уже извѣстно, что при настоящей дальности огня, незанятый промежутокъ въ 500 и даже болѣе шаговъ, если по флангамъ его есть предметы, удобные для упорной обороны, собственно не есть промежутокъ, ибо доступны къ оному будутъ обстрѣливаться такъ сильно, что непріятель на него не пойдетъ.

придется ли его употребить весь, или по частямъ: при такомъ положеніи понятно, что его лучше держать весь вмѣстѣ, за тѣмъ участкомъ боеваго расположенія, на который вѣроятнѣе атака противника, или которымъ мы сами намѣреваемся его атаковать.

Съ развитіемъ боя резервъ, или часть его, употребляется: или для поддержки боевой части *), или для продолженія ея расположенія **). Получивъ подобное назначеніе, резервъ переходитъ въ разомкнутое расположеніе вѣ выстрѣловъ и затѣмъ уже направляется къ указанной ему цѣли.

Общій видъ
всего боеваго
порядка.

Изъ сказаннаго видно, что по внѣшнему виду, боевой порядокъ совокупности батальоновъ въ началѣ боя представляетъ всегда нѣсколько группъ, изъ коихъ каждая будетъ расположена въ большее или меньшее число линій, смотря по цѣли, ей указанной, и по участку позиціи, который пришелся на ея долю.

Возьмемъ для примѣра полкъ съ батареей, коему приказано оборонять позицію А Б для прикрытія пункта В отъ непріятеля, наступающаго со стороны Г. (Черт. 60). Предполагается, что непріятель находится въ 6-ти—8-ми часахъ пути отъ позиціи.

Командиръ полка, приведя свой полкъ, въ Ж, и приказавъ ему составить ружья и ложиться, а ѣздовымъ слѣзть, осматриваетъ позицію вмѣстѣ съ батальонными и батарейнымъ командирами и рѣшаетъ, что онъ займетъ высоту вправо и рошу влѣво отъ дороги. При осмотрѣ найдено, что рѣчка выше дороги проходима въ бродъ легко; отъ дороги до S трудно проходима; ниже S вовсе непроходима. Становясь мысленно въ положеніе непріятеля и задавшись вопросомъ, какъ бы онъ атаковалъ эту позицію, командиръ полка рѣшаетъ, что, завязавъ перестрѣлку по всему фронту позиціи, онъ атаковалъ бы ея лѣвый флангъ т. е. рошу, своимъ правымъ флангомъ, съ фронта и въ обхватъ справа. На основаніи этого онъ отдаетъ слѣдующія приказанія:

«Въ случаѣ убыли, отрядомъ командовать: послѣ меня полковнику З; послѣ него подполк. I; послѣ него маіору Н; послѣ него маіору Р.

Командиру батальона Н съ дивизиономъ артиллеріи занять высоту, начиная отъ роши вправо, вдоль по рѣчкѣ, шаговъ на 1000, и учредить наблюденіе за правымъ флангомъ позиціи; цѣль—пассивная оборона впредь до приказанія. Командиру батальона М занять рошу и озаботиться наблюденіемъ за лѣвымъ флангомъ позиціи; цѣль—оборона съ переходомъ въ наступленіе, но не иначе какъ по истощеніи резервовъ

*) Тотъ или другой участокъ боеваго расположенія поддерживается сзади или тогда, когда онъ назначенъ для прорыва непріятеля, или когда ему непріятель грозитъ прорывомъ.

**) Продолжать боевое расположеніе приходится, когда мы намѣрены охватить противника, или когда должны противодействовать его охвату.

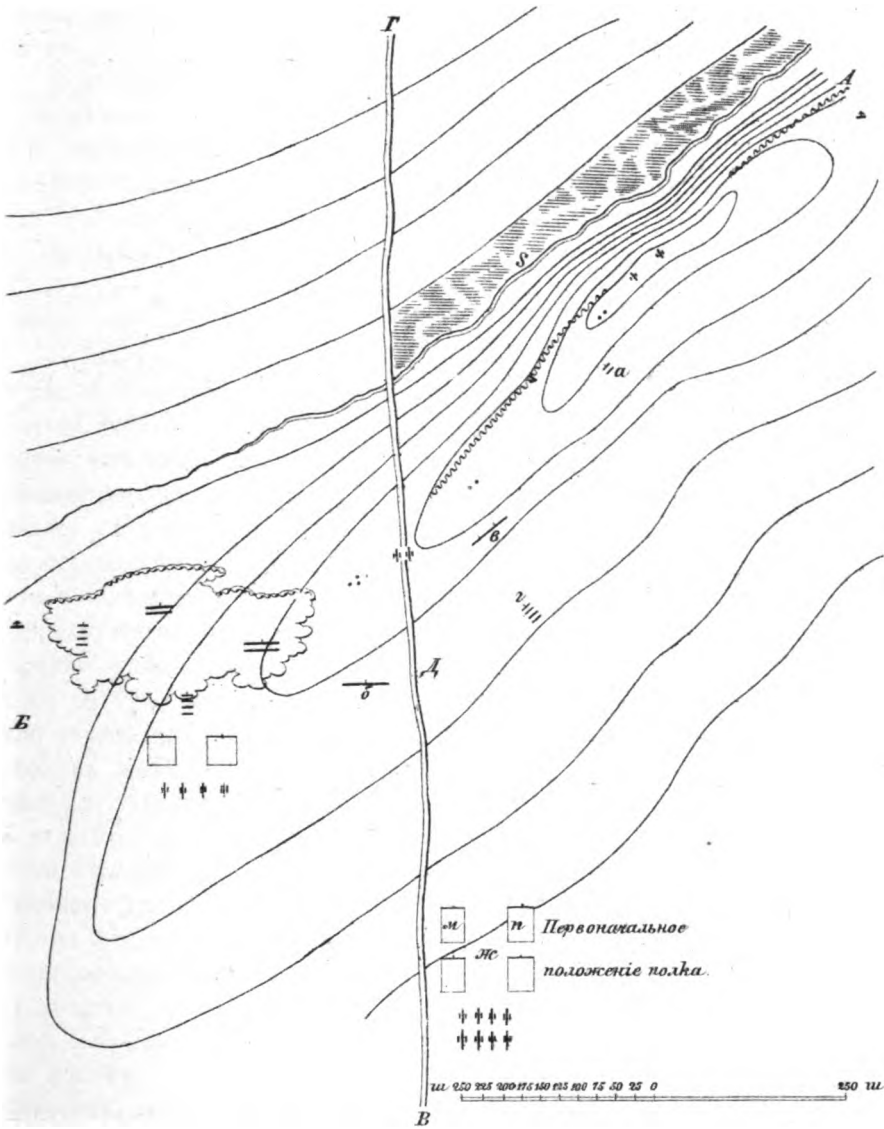

Примѣчаніе: Знаки 2 выражают отряды, назначенные для наблюдения за флангами. По недостатку мѣста, они назначены здѣсь только для памяти; на самомъ же дѣлѣ находились бы на болѣе или менѣе значительномъ разстояніи отъ фланговъ, въ зависимости отъ того, гдѣ находилось бы мѣсто, съ котораго далеко видно впередъ и въ стороны.

непріятельскихъ. Командиру батареи назначить дивизионъ въ распоряженіе командира батальона Н. Остальнымъ частямъ составить полковой резервъ и стать за роцей. Нѣтъ ли недоразумѣній, господа? Если есть, прошу заявить: лучше двадцать разъ переспросить, чѣмъ разъ напутать».

Командиръ батальона Н: «Въ какомъ строѣ прикажете мнѣ стать, полковникъ?» К. П.: «Это ваше дѣло; сначала расположитесь; я объѣду, посмотрю; если что будетъ не такъ, тогда и скажу. Вы позицію видѣли; знаете гдѣ требуется обстрѣль, гдѣ можете ожидать атаки, гдѣ она мало вѣроятна: чего же еще?»

Командиръ батальона М: «Куда прикажете прислать донесенія?» — К. П.: «къ резерву; тамъ всегда будутъ знать, гдѣ меня найти. По мѣстамъ, господа, и исполняйте».

Командиръ батальона Н, принимаетъ подъ команду полубатарею артиллеріи и, придя къ пункту Д, останавливаетъ свой отрядъ, даетъ людямъ вольно, ѣздовые слѣзай, зоветъ къ себѣ ротныхъ и полубатарейнаго, и отдаетъ имъ слѣдующія приказанія: «непріятель ожидается со стороны Г. Напоминаю, господа, что роты, ближайшія къ артиллеріи, должны оказывать ей помощь во всѣхъ случаяхъ. Командиру роты б оборонять пространство между роцей и дорогой; взводу артиллеріи расположиться для обстрѣливанія направленія по дорогѣ; если бы непріятель началъ сосредоточиваться передъ роцей, обратить огонь преимущественно туда. Правѣ этого взвода расположиться ротѣ в, занявъ участокъ шаговъ въ 150. Другому взводу артиллеріи расположиться вотъ на той высотѣ, для обстрѣливанія противника съ той стороны. Обстрѣливаніе доступъ къ роцѣ, въ случаѣ сосредоточенія передъ нею непріятеля—ваша главная цѣль. Въ прикрытіе ему назначается рота а; отъ нея отрядить 5 человекъ при надежномъ унт.-оф. для наблюденія за правымъ флангомъ. Въ резервъ назначается рота з, которой я самъ укажу мѣсто. Сообщаю для свѣдѣнія: 1) ручей передъ участкомъ роты б проходимъ; передъ участкомъ роты в трудно проходимъ; передъ участкомъ роты а вовсе не проходимъ; но на это прошу не полагаться и слѣдить за непріятелемъ. 2) Мы составляемъ правый флангъ расположенія; влѣво отъ насъ батальонъ М; занимаетъ роцу. Нѣтъ ли недоразумѣній, господа?— По мѣстамъ; разводите ваши части и растолкуйте, что кому слѣдуетъ. Вивовать, забылъ: въ случаѣ убыли командовать: послѣ меня командиру полубатареи капитану х, послѣ него кап. б; послѣ него поручику з.»

Дивизионеръ отдаетъ приказаніе артиллерійскимъ взводнымъ, кому изъ нихъ идти съ ротой в, кому съ ротой а и объясняетъ цѣль дѣйствій. Ротѣ з указываетъ мѣсто самъ батальонный командиръ. Въ ротахъ, по приходѣ на мѣсто, исполняется слѣдующее:

Въ ротѣ б. Ротный командиръ собираетъ офицеровъ, фельдфебеля, взводныхъ унтеръ-офицеровъ. Опредѣляетъ постепенность командованія въ случаѣ убыли; затѣмъ говорить громко, такъ чтобы всѣ люди слышали: «намъ приказано оборонять мѣсто между роцей и дорогой (указы-

ваетъ); цѣпи не вышлю—надобности въ ней нѣтъ, а буду тутъ стоять за горой, въ развернутомъ строѣ; если непріятель пойдетъ на насъ, поднимемся на гору, встрѣтимъ его залпами, а потомъ ударимъ въ штыки. Но опрокинувши его, черезъ ручей не переходить, а возвращаться на прежнее мѣсто и ждать слѣдующей атаки. Пока не скажу, за ручей не переходить. Влѣво отъ насъ батальонъ М; вправо, впереди по дорогѣ, двѣ пушки, а правѣе ихъ, по горѣ, другія наши роты. Поняли?“—Поняли.—„Командиръ такого-то взвода! вызовите двухъ рядовыхъ потолковѣе. Унт.-оф-ръ К! ты съ этими людьми иди къ артиллеріи и смотри, что будетъ дѣлаться у непріятеля. Если будетъ подходить къ роцѣ или къ мосту, пришлешь сказать. Понялъ?“—Понялъ. Затѣмъ приказываетъ ротѣ составить ружья, снять ранцы и лечь; а самъ съ офицерами и взводными унтеръ-офицерами обходитъ свой участокъ до рѣчки, дабы всѣ начальники частей роты его знали и видѣли. На время отсутствія передастъ командованіе ротой фельдфебелю. При обходѣ указываетъ мѣсто, съ котораго думаетъ встрѣтить непріятеля залпами.

Въ ротѣ *в*. Командиръ роты, вызвавъ къ себѣ тѣхъ же чиновъ, и опредѣливъ постепенность командованія въ случаѣ убыли, говоритъ: «намъ приказано оборонять вотъ эту часть горы; влѣво отъ насъ артиллерія, вправо—рота *а*. Командиръ такого-то взвода! вы назначаетесь въ цѣпь; займите линію по перелому ската, шагавъ въ 150; остальные взводы останутся тутъ, за горой. Если непріятель будетъ атаковать, подойдемъ къ цѣпи, встрѣтимъ его залпами, а если дойдетъ доверху, въ штыки. Опрокинувши, съ кручи не спускаться, а возвращаться на прежнее мѣсто. Поняли?»—Поняли!—Когда взводъ, назначенный въ цѣпь, отдѣлится, командиръ роты приказываетъ остальнымъ составить ружья, снять ранцы, лечь, а затѣмъ, передавъ команду фельдфебелю, съ помянутыми чинами обходитъ свой участокъ, повѣряетъ расположеніе цѣпи и указываетъ мѣсто, на которомъ предполагаетъ расположиться для залповъ, въ случаѣ наступленія непріятеля на его участокъ. По возвращеніи высылаетъ на гребень слѣдить, что дѣлается въ цѣпи и у непріятеля.

Въ ротѣ *а*. Командиръ роты, собравъ тѣхъ же чиновъ, и опредѣливъ порядокъ замѣны командировъ въ случаѣ убыли, говоритъ: „намъ приказано оборонять этотъ участокъ горы; для чего взводъ артиллеріи станетъ на вершинѣ; командиръ взвода *р* займетъ цѣпью переломъ ската отъ участка роты *в* до артиллеріи; командиръ взвода *т* правѣе артиллеріи, а если есть удобнѣе мѣста, то и передъ артиллеріею. Влѣво отъ насъ роты нашего батальона, вправо никого нѣтъ. Командиру взвода *т* отрядить 5 человекъ съ унтеръ-офицеромъ *У* для наблюденія за правымъ флангомъ“. (Обращаясь къ у-ору *У*) „Ты съ своею командою станешь въ *х* и смотри въ оба, что дѣлается впереди у непріятеля и вправо отъ тебя; если что замѣтишь, доноси сейчасъ командиру взвода, а вась прошу доносить мнѣ. Понялъ?“—понялъ. „По мѣстамъ.“—Когда взводы, назначенные въ цѣпь, отдѣлятся: „Составь, ранцы долой, ложись“. За-

тѣмъ, передавъ команду фельдфебелю, обходить свой участокъ и, что нужно, поправляетъ.

Каждый взводный командиръ, придя на мѣсто, разсыпаетъ свой взводъ въ цѣпь и даетъ людямъ осмотрѣться; а затѣмъ если непріятеля не видно, собираетъ его въ сомкнутый строй за серединою участка и располагаетъ на отдыхъ, оставивъ одного—двухъ часовыхъ для наблюденія въ сторонѣ непріятеля. Во всѣхъ случаяхъ, когда можно держать свою часть вмѣстѣ, должно это сдѣлать—легче отдавать всякія приказанія и исполнять ихъ. То же самое и насчетъ отдыха: держать людей въ ранцахъ, а тѣмъ болѣе въ ружьяхъ, когда непріятеля нѣтъ, значитъ попусту морить ихъ. Чѣмъ свѣжѣе они вступятъ въ дѣло, тѣмъ лучше его сдѣлаютъ. Ни секунды отъ того времени, которое можетъ быть отдано на отдыхъ и облегченіе солдата, не должно терять попусту, а тѣмъ болѣе на какія нибудь мелочныя продѣлки.

Сообразно сказанному поступаетъ и командиръ батальона *М*; только такъ какъ лѣвый флангъ открытъ, то для наблюденія за нимъ лучше послать офицера по крайней мѣрѣ со взводомъ, и самому батальонному, а то и полковому, командиру указать мѣсто, гдѣ этому взводу стать, съ какого мѣста лучше наблюдать и по какимъ направленіямъ посылать патрули.

Батальонные командиры *М* и *Н*, давъ время расположиться своимъ частямъ, объѣзжаютъ расположеніе и исправляютъ, что нужно.

Командиръ полка, приведя резервъ на мѣсто, приказавъ составить, снять ранцы, ложиться, и ѣздовымъ слѣзть, если есть время, объѣзжаетъ расположеніе и, что нужно, исправляетъ. Такъ, въ расположеніи батальона *Н* онъ могъ бы замѣтить, что полубатарея напрасно раздѣлена повзводно; что ее лучше бы всю поставить на высотѣ: сдѣлаетъ то же, а управленіе облегчится. Но такъ какъ въ этомъ серьезной ошибки нѣтъ, то перемѣнять расположеніе не приказываетъ.

Все это должно исполнять при обученіи занятію позицій въ мирное время; въ ожиданіи же боя, такихъ мелочныхъ повѣрокъ лучше не дѣлать старшимъ начальникамъ и въ особенности сохранять полное спокойствіе и прежде всего думать о томъ, чтобы и людямъ, и начальникамъ внушить таковое же. Тутъ уже поздно учить, если не выучили въ мирное время, и замѣчанія, а тѣмъ болѣе выговоры, достигаютъ цѣли, обратной той, которая желательна, ибо подрываютъ спокойствіе и увѣренность. Только тѣхъ, которые горячатся, или, что еще хуже, суетятся,—нужно осаживать, но и то не рѣзко, безъ раздраженія: чѣмъ спокойнѣе, мягче, тѣмъ лучше.

Предвареніе, кто правѣе, кто лѣвѣе насъ стоитъ, необходимо практиковать постоянно, дабы это вошло въ привычку всѣмъ начальникамъ безъ исключенія.

Изъ разсмотрѣнія этого боеваго порядка видно: 1) что часть его (крайній правый флангъ) представляетъ цѣпь даже безъ всякаго резерва; лѣвѣе артиллеріи—цѣпь съ слабымъ резервомъ, или расположеніе въ

одну линію; центръ — довольно сильное расположеніе въ двѣ линіи (на четырехъ-стахъ шагахъ двѣ роты въ боевой линіи, одна въ резервѣ); лѣвый флангъ весьма сильное расположеніе въ три линіи (въ боевой линіи три роты на 350 шаговъ, въ батальонномъ резервѣ рота, въ полковомъ два батальона съ 4-мя орудіями). Такое же разнообразіе замѣчается относительно величины участковъ и боевыхъ порядковъ ротъ и батальоновъ: участокъ батальона *Н* около 1000 шаговъ; участки его ротъ—550, 150, 150 шаговъ; участокъ батальона *М*—350 шаговъ; участки его ротъ 100—125 шаговъ; роты, по усмотрѣнію ихъ командировъ расположены: однѣ въ развернутомъ строѣ, другія въ полуротныхъ, третьи во взводныхъ колоннахъ; а рота *б*, кромѣ того не выслала цѣпи, по совершенной ея ненужности на открытомъ промежуткѣ, между сильною цѣпью въ роцѣ и взводомъ артиллеріи.

Движенія резервнаго порядка.

Въ резервномъ порядкѣ движенія производятся внѣ выстрѣловъ; въ подобномъ положеніи чѣмъ скорѣе и одновременно дойти по назначенію, тѣмъ лучше. Почему движеніе резервнаго порядка подчиняется совершенно тѣмъ же правиламъ, которыя соблюдаются при движеніи батальоннаго расположенія поротно: т. е., старшій начальникъ подаетъ предварительную команду и всѣ батальоны по командѣ своихъ командировъ начинаютъ движеніе одновременно. Разница будетъ въ томъ только, что всѣ команды старшаго начальника повторяются, въ порядкѣ постепенности, подчиненными начальниками до полковыхъ командировъ включительно; а батальонные командиры затѣмъ командуютъ, что каждому нужно для исполненія. Связь по фронту и въ глубину поддерживается посредствомъ тѣхъ же пріемовъ что и въ батальонѣ, только вмѣсто роты назначается батальонъ направленія, относительно коего всѣ прочіе батальоны должны на ходу сохранить приблизительно то самое положеніе, въ которомъ были относительно его на мѣстѣ.

Перемѣна направленія резервнаго порядка.

Перемѣна направленія резервнымъ порядкомъ съ мѣста ли, на ходу ли, дѣлается всегда на мѣстѣ.

Примѣръ: по командѣ: „полкъ (бригада, дивизія) лѣвое плечо впередъ“, или же: „полкъ (бригада, дивизія) направленіе на такой то предметъ“, право-фланговый батальонъ первой линіи заходитъ плечомъ, на сколько будетъ указано, продвигается въ новомъ направленіи на глубину батальонной колонны и останавливается; остальные батальоны послѣдовательно къ нему пристраиваются на тѣхъ самыхъ интервалахъ и дистанціяхъ, на какихъ были до перемѣны направленія. Когда всѣ батальоны это исполняютъ, резервный порядокъ идетъ или остается на мѣстѣ, какъ будетъ приказано.

При расположеніи для обороны, переходъ въ боевой порядокъ исполняется, какъ объяснено выше: т. е. по полученіи приказанія старшаго начальника, всякій изъ подчиненныхъ ему начальниковъ ведетъ свою часть къ назначенному для нея участку позиціи, останавливаетъ, отдаетъ соотвѣтствующія приказанія и наблюдаетъ, чтобы расположеніе во всѣхъ частяхъ отвѣчало указанной цѣли.

Переходъ изъ резервнаго порядка въ боевой при оборонѣ.

Подступая къ позиціи противника съ цѣлью атаковать ее, войска, назначенныя въ боевую часть, передъ вступленіемъ въ сферу артиллерійскихъ выстрѣловъ *), перестраиваются въ боевой порядокъ, занимая по фронту протяженіе, равное или большее предполагаемой длины непріятельской позиціи **). Въ этотъ періодъ боя высылаются рѣдкая цѣпь стрѣлковъ, съ цѣлью не столько боевою, сколько охранительною: она осматриваетъ всѣ закрытыя мѣста въ районѣ движенія и тѣмъ предотвращаетъ возможность неожиданнаго столкновенія съ противникомъ. Одновременно съ перестроеніемъ пѣхоты въ боевой порядокъ учреждается наблюденіе за флангами ***)) и развертываются батареи, назначенныя въ боевую часть; онѣ слѣдуютъ за или на одной высотѣ съ пѣхотою и пользуются случаями для огня по непріятельскому расположенію, если въ немъ будутъ обнаружены цѣли на столько крупныя, что будетъ вѣроятность попасть со столь большого разстоянія ****).

Переходъ въ боевой порядокъ при наступленіи и маневрированіи боеваго порядка.

Наступленіе до сближенія съ позиціею сажень на 1000 исполняется всѣми частями разомъ *****), но уже не по командамъ, а по приказаніямъ; для согласія же его назначается, какъ и въ резервномъ порядкѣ, батальонъ направленія, а въ этомъ послѣднемъ рота направленія. Батальону направленія указывается въ непріятельской позиціи пунктъ, на который онъ долженъ направляться.

*) Т. е. версты за три — четыре: иногда дальше, иногда ближе, смотря по мѣстности.

**)) Приказанія для этого отдаются въ іерархическомъ порядкѣ и точно также, какъ при занятіи позиціи для обороны, т. е., указывая цѣль и не вдаваясь въ мелочи исполненія; разница будетъ въ томъ только, что участокъ на каждую часть опредѣляется въ шагахъ, а не отъ такого-то до такого-то предмета.

***)) Если его не было учреждено до того.

****)) Что при наступленіи можетъ случиться крайне рѣдко.

*****)) За исключеніемъ тѣхъ батарей, которыя будутъ останавливаться для стрѣльбы; онѣ, обстрѣлявъ открывшуюся цѣль, догоняютъ боевой порядокъ.

Съ разстоянія около 1000 сажень наступленіе пѣхоты продолжается одновременно всѣмъ фронтомъ, но подѣ покровительствомъ огня батарей, которыя останавливаются на выгодныхъ позиціяхъ по возможности сосредоточенно *) и вступаютъ въ борьбу съ артиллерією непріятели, имѣя цѣлью сбить ее. Наступленіе идетъ такимъ образомъ до сближенія съ противникомъ на 1500—1000 шаговъ. Съ этой дистанціи почти всегда открываетъ огонь и цѣль, а пачальникъ опредѣляетъ окончательно планъ атаки.

Въ зависимости отъ этого плана онъ отдаетъ приказанія: 1) какой части боеваго порядка атаковать и какой держаться оборонительно; 2) артиллеріи обратитъ огонь на пунктъ атаки, оставляя безъ вниманія непріятельскую артиллерію; 3) какой части пѣхотнаго резерва поддержать атаку и какъ поддержать: сзади ли для прорыва, или сбоку, для охвата непріятельской позиціи; 4) какой части артиллерійскаго резерва поддержать атаку.

Въ эту минуту наступленіе почти всегда принимаетъ уступную форму, въ которой передній уступъ составитъ часть, назначенная для непосредственной атаки; этотъ передній уступъ, съ поддержками изъ резерва, будетъ имѣть видъ расположенія поротно въ нѣсколько линій: заднія линіи держутся отъ передней на такомъ разстояніи, чтобы при атакѣ ударъ слѣдовалъ за ударомъ непрерывно, т. е., если не посчастливилось первой линіи, чтобы ее немедленно поддерживала вторая, за нею третья и т. д. Только такимъ путемъ можно помѣшать непріятели поддержать атакованный пунктъ и самимъ не быть поставленнымъ въ необходимость второй разъ проходить пространство, обстрѣливаемое непріятельскимъ огнемъ.

При этомъ наступленіе въ каждомъ батальонѣ ведется какъ указано выше, для отдѣльнаго батальона; но съ непремѣннымъ соблюденіемъ того условія, чтобы возможность поддержать сосѣднія части и быть ими поддержанными не терялась ни на минуту.

Примѣчаніе. Общій характеръ наступленія долженъ быть таковъ: пѣхота наступаетъ, когда артиллерія стоитъ и стрѣляетъ; артиллерія (или часть ея) наступаетъ, когда остановилась

*) При разборѣ свойствъ артиллеріи уже объяснено, что сосредоточенное расположеніе батарей выгоднѣе разбросаннаго, ибо облегчается и управленіе артиллерією, и пристрѣлка.

пѣхота. На томъ же основаніи и въ пѣхотѣ роты наступаютъ, когда цѣпь залегла и стрѣляетъ (см. стр. 84).

Каждый батальонный командиръ слѣдитъ, чтобы общее направление батальона было вѣрно и чтобы въ періодъ наступленія (т. е., отъ 1500—300 или 200 шаговъ) не было ротъ, отрывающихся отъ батальона ни впередъ, ни назадъ.

Изъ этого очерка наступленія видно, что полки, бригады и дивизіи должны быть обучены: 1) движенію всѣмъ фронтомъ боеваго порядка; 2) движенію уступами; 3) продолженію фронта и перемѣнѣ его; 4) уничтоженію столпленія и, обратно, заполненію разрывовъ, произошли ли таковыя отъ частныхъ ошибокъ въ направленіи движенія, или отъ неустранимыхъ причинъ; 5) перемѣщенію боеваго порядка вправо или влево, въ виду непріятели, не перемѣняя фронта; 6) маневрированію съ артиллеріею; 7) атакѣ.

Приемы обученія почти всѣмъ перечисленнымъ движеніямъ и эволюціямъ объяснены уже отчасти въ этомъ отдѣлѣ (какъ наступленіе боевымъ порядкомъ); отчасти при разборѣ боевыхъ порядковъ батальона; а маневрированіе съ артиллеріею—при разборѣ свойствъ этого рода оружія; здѣсь остается сдѣлать только нѣкоторыя дополненія относительно устраненія столпленія и заполненія разрывовъ; продолженія и перемѣны фронта; атаки.

Столпленіе можетъ произойти или вслѣдствіе ошибочно принятаго направленія какимъ либо батальономъ, или при концентрической атакѣ (т. е. съ разныхъ сторонъ) на какой либо предметъ. Въ обоихъ случаяхъ столпленіе устраняется убираніемъ изъ боевой линіи одной или нѣсколькихъ ротъ въ резервъ, по приказанію батальоннаго командира. Разрывъ обыкновенно происходящій отъ ошибокъ въ направленіи движенія, исправляетъ тоже батальонный командиръ, заполняя разрывъ изъ резерва; вмѣстѣ съ тѣмъ онъ исправляетъ направленіе движенія, если ошибка произошла въ его батальонѣ, или доноситъ о ней полковому командиру, если она произошла въ одномъ изъ сосѣднихъ батальоновъ *). Конечно, если разрывъ ничтоженъ, вдвигать роту пѣтъ надобности, а слѣдуетъ просто исправить направленіе движенія.

Уничтоженіе столпленія или разрыва.

*) Такія ошибки происходятъ преимущественно отъ непривычки частей держать точное направленіе на предметъ, указанный впереди; когда эта привычка укоренится, разрывы стануть почти немислыми.

Перемѣна
фронта.

Перемѣна фронта мыслима въ бою только изъ уступовъ; бывшая въ прежнее время въ употребленіи перемѣна фронта на мѣстѣ, по какой либо части (обыкновенно средней) въ бою не примѣнима.

Перемѣна фронта всѣмъ боевымъ порядкомъ можетъ потребоваться только въ одномъ случаѣ: если при наступленіи было ошибочно опредѣлено направленіе фронта непріятельской позиціи, такъ что нашъ фронтъ очутился относительно его подъ угломъ. Исправить подобную ошибку проще всего такимъ образомъ: въ порядкѣ постепенности отдать приказаніе, чтобы каждая рота и батарея взяла направленіе къ непріятелю, затѣмъ изъ полученнаго такимъ образомъ уступнаго порядка возстановляется фронтъ по переднему уступу (черт. 61). Такой случай перемѣны фронта — возможный, но рѣдкій; тѣмъ не менѣе его должно хорошо помнить, какъ способствующій легчайшему и безопаснѣйшему исправленію ошибочно взятаго направленія; уже извѣстно, до какой степени важно умѣть нацѣливать свою часть на предметъ атаки.

Продолженіе
боеваго поряд-
ка.

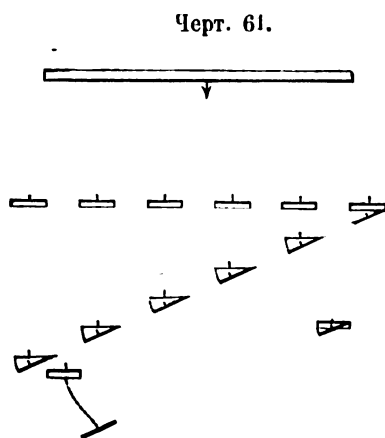

Чаще придется мѣнять фронтъ частямъ, назначеннымъ для продолженія боеваго порядка съцѣлью: или охватить противника, или противодѣйствовать его охвату. При этомъ, если есть возможность, лучше перемѣнить предварительно фронтъ въ резервномъ порядкѣ и затѣмъ выстраивать боевой порядокъ; если же этого сдѣлать нельзя, тогда точно также прибѣгаютъ къ уступному расположенію.

Примѣръ 1. Положимъ наша боевая линія находится въ *А В*, резервъ въ *В*. (Черт. 62). Начальникъ отряда рѣшилъ охватить непріятельскій лѣвый флангъ, употребивъ для того резервъ, состоящій изъ 4-хъ батальоновъ.

Исполненіе. 1) Батальоны выдвигаются вправо и размыкаются на полные интервалы, при чемъ одинъ батальонъ изъ 2-й переходитъ въ 1-ю линію (*б, д, б'', д''*). 2) Средній батальонъ выдвигается шаговъ на 400 впередъ, и всѣ идутъ, кромѣ задняго, который бе-

Черт. 62.

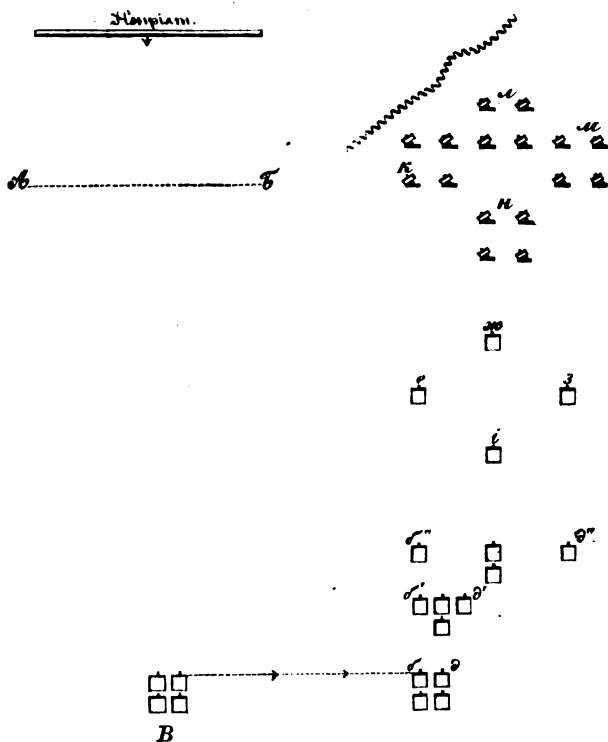

реть свою дистанцію (е, ж, з, и); затѣмъ каждый батальонъ располагается поротно. 3) Наступленіе въ этомъ порядкѣ идетъ впередъ до тѣхъ поръ, пока единовременнымъ захожденіемъ поротно къ сторонѣ непріятельскаго фланга не представится возможность охватить его флангъ (к, л, м, н).

Примѣръ 2. Наша боевая линія находится въ *А В* резервъ въ *В*. (Черт. 63). Получено донесеніе, что непріятель принимаетъ мѣры для охвата нашего праваго фланга въ направленіи *ГГ*.

Предполагается что вправо отъ резерва имѣется удобная позиція, на которую начальникъ приказываетъ выдвинуть два батальона и 4 орудія изъ резерва.

Примѣръ 3. Наша боевая линія находится въ *А В*, резервъ въ *В*. (Черт. 64 и 65). Получено донесеніе, что непріятель принимаетъ мѣры для охвата нашего праваго фланга, въ направленіи *ГГ*. Начальникъ нашего отряда рѣшилъ противопоставить этому охвату два батальона изъ резерва, приказавъ имъ продолжить правый флангъ боеваго порядка отъ *В* до *Д*.

Это можетъ быть исполнено двояко: 1) назначенные два ба-

Черт. 63.

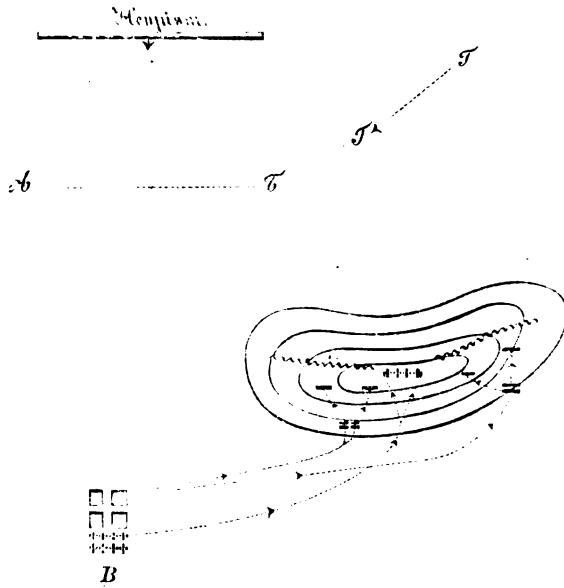

таляона одѣлвившись отъ резерва (черт. 64), перемѣняютъ направление (б д), перестраиваются въ боевой порядокъ б' д' и затѣмъ слѣдуютъ на позицію В' Д въ прямомъ направленіи.

Черт. 64.

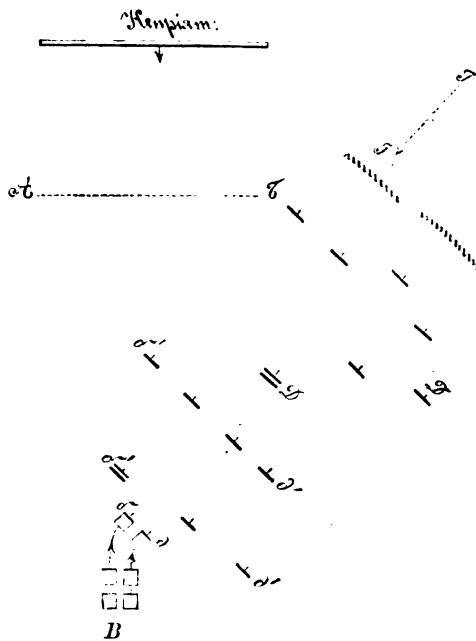

II) Положеніе тоже самое, но признано за болѣе удобное про-
извести движеніе не на внутреннемъ пространствѣ позиціи, а
на флангѣ оной (черт. 65).

Черт. 65.

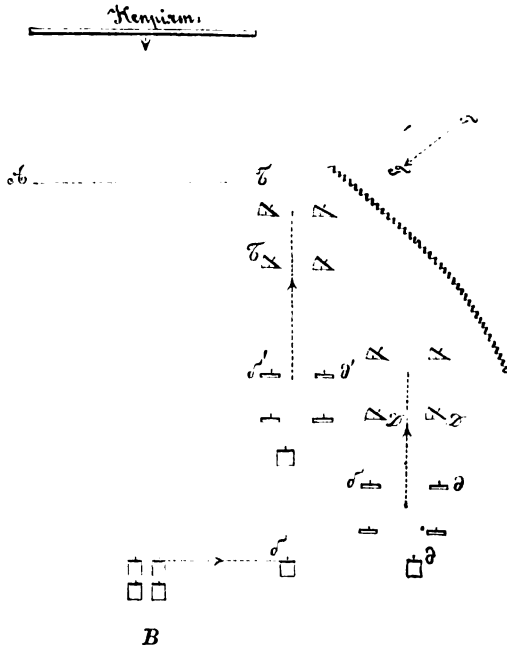

Тогда назначенные два батальона: 1) выдвигаются вправо и
размыкаются на полные интервалы ($\sigma \delta$); 2) перестраиваются въ
боевой порядокъ и лѣвый батальонъ выдвигается уступомъ вне-
редь, и въ этомъ порядкѣ идутъ на позицію $B D$, гдѣ одно-
временнымъ захожденіемъ къ сторонѣ непріятели получаютъ
фронтъ въ должномъ направленіи; вмѣстѣ съ тѣмъ роты выби-
раютъ мѣста, удобныя для обороны.

Въ этихъ случаяхъ, до прихода на окончательную позицію, бое-
вой порядокъ каждого батальона долженъ представлять болѣе сосре-
доточенное расположеніе, нежели при прямомъ наступленіи. Выше
(см. стр. 90) глубина боевого порядка батальона принята въ 1500
шаговъ, но это только при наступленіи въ прямомъ направленіи;
въ разбираемомъ же случаѣ лучше, если она не будетъ превос-
ходить 600 шаговъ *). Поступать слѣдуетъ такимъ образомъ въ

*) Считая отъ цѣпи до резерва; а между ротами боевой линіи и резерва —
около 300 шаговъ, интервалъ между рогами тоже около 300 шаговъ. Вообще для
удобства перемѣнъ направленія необходима соразмѣрность фронта съ глубиною
въ расположеніяхъ по-ротно, какъ и въ сборныхъ батальонныхъ строяхъ.

виду ожидаемой перемены фронта, которая очевидно замедлилась бы при глубокомъ расположеніи.

Атака.

Общія основанія атаки извѣстны; при значительныхъ силахъ она облегчается и артиллерійской подготовкой, и возможностью повторенія удара. Разница въ атакахъ большихъ силъ съ атакою малыхъ будетъ заключаться только въ томъ, что, опрокинувъ непріятеля, предпочтительнѣе возлагать преслѣдованіе его на свѣжія силы; а взявшихъ позицію приостанавливаютъ и приводятъ въ порядокъ. Это единственный случай смѣны войскъ, допускаемый боевой обстановкой, разумно понимаемой.

Смѣна.

Въ прежнее время допускалась смѣна войскъ, пущенныхъ въ бой, подъ предлогомъ потерь, утомленія и тому подобныхъ непродуманныхъ доводовъ. Трудно представить себѣ что либо болѣе вредное для успѣха боя, какъ смѣна. Должно помнить, что пущенная въ огонь часть получаетъ самое сильное впечатлѣніе въ смыслѣ нравственнаго утомленія именно въ началѣ боя: стоитъ ее смѣнить и она естественно будетъ считать, что въ тотъ день она все сдѣлала и ничего болѣе сдѣлать не въ состояніи; но оставьте ее въ бою до конца, первое впечатлѣніе притупится, и она исполнитъ свое назначеніе. Во всякомъ человѣкѣ есть запасъ энергіи, о которомъ онъ и не подозреваетъ, а проявляетъ ее только въ минуту необходимости: въ бою нужно ставить его въ такую необходимость. Только такимъ путемъ можно достигнуть того, что одна наша часть издержитъ двѣ, иногда три непріятельскія; только такимъ путемъ у насъ къ концу боя останутся свѣжія части для нанесенія окончательнаго удара. И потому войска должны быть ведены такъ, чтобы, разъ пущенныя въ бой, они знали, что поддержка будетъ, но смѣны никогда. Это вѣрно еще и по другому соображенію: ожиданіе смѣны подрываетъ порывъ войскъ, обращаетъ ихъ мысль назадъ; убѣжденіе же, что смѣны не будетъ, устремляетъ ее впередъ, сосредоточиваетъ на одной цѣли — на побѣдѣ надъ врагомъ. Этотъ подрывъ въ мысли отражается и на характерѣ дѣйствій; при существованіи смѣны выгодно не взять: скорѣе смѣнять; при отрицаніи смѣны выгодно взять. При существованіи смѣны выгодно скорѣе разстрѣлять патроны; при отрицаніи смѣны выгодно ихъ сберечь, расходуя только тогда, когда есть вѣроятность попасть *).

*) Вотъ какъ смотрѣлъ на смѣну Суворовъ: «В. Х. Д. (одинъ изъ совре-

Части, состоящія изъ совокупности батальоновъ и батарей, совершаютъ походныя движенія въ общихъ походныхъ колоннахъ, образуемыхъ изъ батальонныхъ и батарейныхъ походныхъ колоннъ. Для удобства движенія, между батальонами, или батареями, оставляются дистанціи въ 50, между полками 100, между бригадами въ 200 шаговъ.

Общія колонны.

Такъ какъ, даже безъ растяжки, батальонъ въ походномъ порядкѣ занимаетъ около 400, батарея около 600, обозъ перваго разряда каждаго полка около 100 шаговъ, то четырехъ-батальонный полкъ съ батареей займетъ въ глубину около 2,500, а дивизія съ четырьмя батареями болѣе 10,000 шаговъ *), или около 7 верстъ. Колонна такой глубины можетъ перестроиться въ резервный или боевой порядокъ не меньше какъ въ $2\frac{1}{2}$ часа. Это указываетъ, кромѣ необходимости охранять подобную колонну отрядомъ, выдвигаемымъ къ сторонѣ противника и достаточно сильнымъ, чтобы задержать его до окончанія полного перестроенія, еще и на то, до какой степени на походѣ важно слѣдить за тѣмъ, чтобы люди не оттягивали. Но и при всемъ этомъ дивизіи скорѣе чѣмъ въ $2\frac{1}{2}$ часа перестроиться въ резервный порядокъ невозможно; для уменьшенія этого времени, что положительно необходимо въ ожиданіи встрѣчи съ противникомъ, — возникаетъ необходимость особыхъ мѣръ для сокращенія глубины дивизионной колонны. Онѣ заключаются въ слѣдующемъ:

Если дорога широка, можно пѣхоту вести по-взводно на пологихъ дистанціяхъ, а артиллерию въ два орудія; это сокращаетъ глубину колонны почти вдвое, но неудобно тѣмъ, что дорога будетъ вся занята войсками, и встрѣчное движеніе затруднится.

Мѣры для сокращенія глубины колонны.

Если дорога узка, но пролегаетъ по мѣстности, непересѣкаемой часто оврагами, рѣчками и т. под., можно вести пѣхоту по сторонамъ дороги, по-бригадно, а артиллерию по дорогѣ. При такомъ порядкѣ движенія, не перемѣняя строя ни батальоновъ, ни батарей, сократимъ глубину колонны болѣе чѣмъ вдвое. Но при частыхъ пересѣченіяхъ подобный порядокъ движенія будетъ сопряженъ съ

меньшихъ генераловъ), по выѣздѣ моемъ изъ Варшавы, хотя пріѣзжіе увѣрили, что онъ держится моихъ правилъ, или не училъ, или при прусскомъ фавратѣ, задняя линія смѣняла переднюю, якобы сія побита была, и сей строй ему отъ меня выше иного запрещенъ былъ». (Изъ письма къ Хвостову отъ 16 апр. 1796 г., находящагося въ одномъ неизданномъ сборникѣ).

*) А съ 6-ю батареями около $11\frac{1}{2}$ т. шаговъ.

такими задержками, что это и утомить войска, и замедлить движеніе *)).

Наконецъ, чаще примѣнимое средство сокращенія глубины дивизионной колонны заключается въ раздѣленіи ея на двѣ колонны. Но такое распредѣленіе движенія зависитъ отъ расположенія дорогъ; вполне выгодный случай тотъ, когда представляются двѣ рядомъ идущія дороги, на разстояніи, равномъ приблизительно половинѣ глубины общей дивизионной колонны и не раздѣленныя никакимъ непроходимымъ препятствіемъ, въ родѣ оврага, рѣки и т. под. При такомъ условіи, и предполагая, что дивизія раздѣлена на двѣ равныя колонны, т. е. по-бригадно, глубина колоннъ и разстояніе между ними будетъ около $3\frac{1}{2}$ —4-хъ верстъ; слѣдовательно ее можно перестроить въ резервный или боевой порядокъ въ теченіе около $1\frac{1}{2}$ часа, считая въ томъ числѣ и время на передачу приказаній.

Зависимость
распредѣленія
колонны отъ
цѣли дѣйствій,
качества до-
рогъ и состоя-
нія частей ди-
визіи.

Порядокъ, въ коемъ должно вести части, какъ въ одной, такъ и въ двухъ колоннахъ, не можетъ быть подчиненъ никакой нормѣ, ибо въ каждомъ данномъ случаѣ опредѣляется цѣлью дѣйствій, качествомъ дорогъ и состояніемъ частей дивизіи.

Если цѣль дѣйствій такого рода, что требуетъ прежде всего быстроты, то артиллеріи въ голову колонны (или колоннъ) назначаютъ мало; а остальную ея массу пускаютъ въ хвостъ колонны, иногда даже отдѣльнымъ эшелономъ, подъ особымъ прикрытіемъ; если цѣль дѣйствій требуетъ для своего достиженія полного развитія артиллерійскаго огня, и выдвигенія значительныхъ массъ ея съ началомъ боя, тогда въ голову колонны назначаютъ большую часть, а иногда и всю артиллерію. Но во всякомъ случаѣ ей должна предшествовать, въ качествѣ прикрытія, болѣе или менѣе значительная часть пѣхоты (отъ батальона до полка, смотря по числу батарей, идущихъ вмѣстѣ).

Качество дорогъ отражается въ особенности на распредѣленіи артиллеріи. Такъ, по хорошей дорогѣ, артиллерію можно распредѣлять по общей колоннѣ пѣхоты довольно равномерно, придавая на полкъ по одной или по двѣ батареи. Можно даже и всю ар-

*) Какъ то случилось въ 1859 году съ французской дивизіей Эспинаса, которая при движеніи отъ Турбиго къ Маджентѣ должна была пройти черезъ четыре деревни и передъ каждой вытягивалась изъ этого порядка въ одну колонну, а, пройдя деревню, снова переходила въ него. По самому умѣренному разсчету это задержало ея движеніе у каждой деревни на $\frac{2}{4}$ часа: итого три часа.

тиллерію назначать въ голову колонны *). Но по дурной дорогѣ, и особенно въ ожиданіи боя, это распредѣленіе было бы ошибочно. Должно постоянно помнить, что для артиллеріи, какъ и для обоза, лучше сдѣлать нѣсколько лишнихъ верстъ по хорошему пути, нежели идти по дорогѣ, представляющей затрудненія движению, въ родѣ топкихъ мѣстъ, крутыхъ спусковъ и подъемовъ, ненадежныхъ мостовъ и т. п. По этому, если есть выборъ, ббльшую часть артиллеріи слѣдуетъ пускать по хорошей дорогѣ.

Состояніе войскъ отражается на распредѣленіи ихъ въ колоннѣ. Во 1-хъ, приходится мѣнять голову колонны для равномернаго распредѣленія утомленія: такъ какъ движеніе въ головѣ всегда менѣе утомительно, нежели въ серединѣ, а тѣмъ болѣе въ хвостѣ колонны. Эта перемѣна частей должна быть строго соблюдаема не только въ дивизіи относительно полковъ, но и въ полкахъ относительно батальоновъ, въ батальонахъ относительно ротъ. Во 2-хъ, въ предвидѣніи боя, въ голову колонны (или колоннъ) назначаются тѣ части, которыя составятъ боевую линію и которыя также не могутъ быть постоянно однѣ и тѣ же.

Переходу изъ походнаго порядка въ резервный или боевой предшествуетъ: остановка головы походнаго порядка, подтяжка его и переходъ каждаго батальона въ одну изъ сосредоточенныхъ колоннъ, слѣдовательно въ полуротную или въ соответствующую ей по размѣрамъ взводную изъ середины. Вмѣстѣ съ тѣмъ батареи перестраиваются въ колонны въ два орудія, и вся колонна смыкается по головѣ. Затѣмъ отдаются соответствующія приказанія для перехода въ резервный или прямо въ боевой порядокъ. Впрочемъ чаще бываетъ, что войска сначала стягиваются изъ походнаго въ резервный и затѣмъ уже перестраиваются въ боевой порядокъ.

Переходъ изъ походнаго порядка въ резервный или боевой.

*) Конечно предпосылая ей соответствующее прикрытіе.

Резервные, боевые

и походные порядки кавалерійскихъ бригадъ и дивизій.

Резервный по-
рядокъ.

Въ резервномъ порядкѣ кавалерійской дивизіи полки строятся въ полковыхъ эскадронныхъ или въ резервныхъ колоннахъ *), въ двѣ линіи, на тѣсныхъ интервалахъ; артиллерія становится обыкновенно въ тылу конницы (черт. 66).

Видоизмѣненія
резервнаго по-
рядка.

Черт. 66.

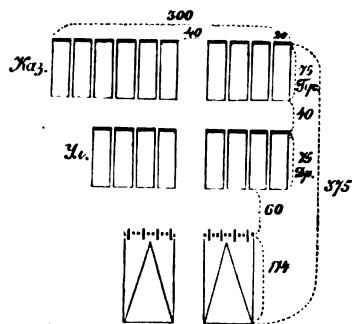

Резервный порядокъ конницы, какъ и пѣхоты, долженъ быть укрытъ отъ артиллерійскаго огня противника; для достиженія этой цѣли, въ зависимости отъ расположенія закрытій, полки располагаются въ одну линію, на увеличенныхъ интервалахъ и не на одной высотѣ, т. е. одни могутъ быть поданы впе-

редъ, другіе назадъ, смотря по расположенію закрытій. Артилле-

*) Преимущественно въ послѣднихъ. Напоминается, что наши дивизіи состоятъ изъ: казачьяго, гусарскаго, уланскаго и драгунскаго полковъ; казачьи полки шестисотеннаго, прочіе—четырехъ-эскадроннаго состава.

рія становится, какъ и въ пѣхотномъ резервномъ порядкѣ, или въ среднемъ интервалѣ, или за резервнымъ порядкомъ, или на которомъ либо изъ его фланговъ.

Подъ выстрѣлами, въ періодъ, предшествующій атакѣ, конница боевой линіи маневрируетъ во взводныхъ эскадронныхъ колоннахъ, на полныхъ интервалахъ *); части конницы, назначенныя въ резервъ,—въ резервныхъ полковыхъ колоннахъ, которыя для уменьшенія потерь отъ огня, можно также размыкать на половинныя, или и на полныя интервалы. Боевой линіи должна всегда предшествовать цѣпь наѣздниковъ.

Расположеніе на полныхъ интервалахъ.

Движенія этихъ порядковъ, какъ и соотвѣтствующихъ пѣхотныхъ, исполняются одновременно, и для согласія движеній употребляются тѣ же приемы, что и въ пѣхотѣ, т. е. назначается полкъ (въ резервномъ порядкѣ) или эскадронъ (въ разомкнутомъ порядкѣ) направленія; ему указывается пунктъ направленія, а прочія части идутъ такъ, чтобы и на ходу сохранить то положеніе, въ которомъ онѣ были относительно направляющей части, стоя на мѣстѣ.

Движенія порядковъ: резервнаго и на полныхъ интервалахъ: въ прямомъ направленіи и съ перемѣною направленія.

Перемѣна направленія резервнаго и разомкнутаго порядка исполняется преимущественно на ходу: въ резервномъ порядкѣ заѣздомъ плечомъ; въ разомкнутомъ—тоже заѣздомъ плечомъ и возстановленіемъ затѣмъ фронта по переднему уступу.

По распредѣленію частей боевые порядки четырехъ-полковой кавалерійской дивизіи представляютъ тѣ же главнѣйшіе виды, что и пѣхотные, т. е., могутъ имѣть: 1) одинъ полкъ въ боевой линіи, три въ резервѣ; 2) два полка въ боевой линіи, два въ резервѣ; 3) три полка въ боевой линіи, одинъ въ резервѣ и 4) какъ случай исключительный, всѣ четыре полка въ боевой линіи.

Боевые порядки.

Боевые порядки въ конницѣ должны удовлетворять тѣмъ же условіямъ, что и въ пѣхотѣ, т. е., представлять средства для прорыва и охвата противника, и для противодѣйствія его попыткамъ прорвать или охватить насъ.

Отсюда слѣдуетъ необходимость имѣть, какъ и въ пѣхотѣ, боевую линію и резервы; разница будетъ только во внѣшнемъ видѣ боеваго порядка конницы и пѣхоты, въ зависимости отъ разницы въ свойствахъ этихъ родовъ оружія.

*) Почему именно на полныхъ, а не на другихъ?

Если припомнить, конница есть односторонняя пѣхота, въ которой быстрота движенія развита весьма сильно, а огня и способности дѣйствовать на мѣстѣ нѣтъ; отсюда быстрота движеній конницы въ прямомъ направленіи и безсиліе ея во всѣхъ остальныхъ направленіяхъ; отсюда же слабость фланговъ конницы, необходимость имѣть фланговъ возможно менѣе и заботиться объ ихъ обезпеченіи. Средство уменьшить число фланговъ одно—дѣлать боевую линію сплошною или непрерывною. Средство обезпечить остающіеся въ такой линіи два фланга отъ охватовъ, кромѣ тщательнаго наблюденія пространства, къ нимъ прилегающаго, одно—имѣть за ними уступы, которые сами брали бы во флангъ части противника, направленные для охвата нашей линіи.

Если припомнить, эти уступы возникаютъ и въ пѣхотѣ, для обезпеченія открытыхъ фланговъ; но въ конницѣ они составляютъ характеристическую особенность потому, что послѣдняя дѣйствуетъ преимущественно на мѣстахъ непересѣченныхъ, ибо, опять въ зависимости отъ быстроты движенія, ей необходимъ полный просторъ впередъ, назадъ и въ стороны.

И такъ перерывчатая боевая линія пѣхоты въ конницѣ обращается въ непрерывную линію, обезпеченную уступами.

За боевою пѣхотною линіею, какъ уже извѣстно, стоятъ частные резервы, различныхъ наименованій *) и резервъ общій; извѣстно также, что частные резервы въ пѣхотѣ имѣютъ громадное значеніе, возстановляя бой на тѣхъ пунктахъ, гдѣ одна боевая линія не могла справиться съ противникомъ: въ конницѣ не то, и опять въ зависимости отъ быстроты ея движенія. Пѣхотный бой упоренъ и даже при свалкѣ занимаетъ нѣкоторый промежутокъ времени, въ который частный резервъ можетъ поспѣть на помощь и, такъ сказать, влиться въ боевую линію; въ конницѣ сшибки моментальны и поспѣть на помощь въ моментъ ихъ возникновенія не только невозможно, но даже опасно пытаться, ибо можно быть опрокинуто своими же собственными всадниками, если имъ не посчастливилось и они повернули назадъ. Слѣдовательно частные резервы въ конницѣ не имѣютъ мѣста, или правильнѣе, обращаются въ выше указанные уступы за флангами.

Но если въ конномъ боевомъ порядкѣ частные резервы не имѣютъ мѣста, за то существованіе резерва общаго является условіемъ перво-степенной важности: и потому, что для успѣха удара холоднымъ оружіемъ необходима возможность повторенія удара; и потому еще, что для возстановленія боя резервъ представляетъ единственное средство, по недостатку огня**), который въ пѣхотѣ даже восторжествовавшаго противника держать въ почтительномъ отдаленіи. И если относи-

*) Батальоны—въ полку; батальонные, полковые—въ дивизіи; батальонные, полковые, дивизіонные—въ корпусѣ и т. д.

**) Почему говорится „по недостатку огня?“ Вѣдь артиллерія есть и при конницѣ?

тельно пѣхоты вѣрно, что побѣда остается за тѣмъ, кто къ концу боя побережетъ свѣжія силы, то въ примѣненіи къ конницѣ это еще болѣе вѣрно.

Въ зависимости отъ свойствъ конницы, боевой порядокъ ея представляетъ одну непрерывную боевую линію съ резервомъ; при чемъ боевая линія обеспечивается уступами: на обоихъ флангахъ, если они открыты, или на одномъ, если другой прикрытъ нашими войсками, или какимъ либо неудобопроходимымъ мѣстнымъ препятствіемъ *).

Конная артиллерія не представляетъ съ конницею такого однороднаго соединенія, какъ пѣхота съ пѣшею артиллеріею, ибо онѣ противоположны въ средствахъ пораженія: одна бьетъ только на ходу, другая только на мѣстѣ. Отсюда происходитъ разница и въ маневрированіи, и въ дѣйствіи ихъ. Такъ, конная артиллерія почти всегда располагается не иначе, какъ на флангахъ боеваго порядка: расположеніе въ серединѣ стѣснило бы и ее, и конницу; ее потому, что конница, двинувшись въ атаку, скоро закрыла бы батарею, т. е. помѣшала бы ей дѣйствовать; конницу потому, что расположеніе батарей въ серединѣ повело бы къ разрыву боевой линіи, т. е. къ увеличенію числа фланговъ, а слѣдовательно и вѣроятности охвата. Затѣмъ, какъ уже извѣстно (см. стр. 255), батарея (или батареи), при движеніяхъ, предшествующихъ атакѣ, слѣдуетъ за боевою линіею и выскакиваетъ на позицію только передъ атакою; между тѣмъ какъ въ пѣхотѣ артиллерія можетъ дѣйствовать во все время наступленія.

Расположеніе
конной артил-
леріи.

На основаніи сказанныхъ соображеній боевой порядокъ кавалерійской дивизіи противъ конницы, если оба фланга открыты, будетъ имѣть въ началѣ боя слѣдующій видъ (черт. 67).

При этомъ сила боевой линіи, ея уступовъ и резерва зависятъ отъ усмотрѣнія начальника, который соображается во всемъ этомъ: а) съ цѣлью дѣйствій; б) съ мѣстностью; в) съ силами и характеромъ противника.

*) Случай прикрытія фланга неудобопроходимымъ препятствіемъ возможный, но не безопасный, ибо, бывъ опрокинута на подобное препятствіе, конница можетъ стать въ тяжелое, а иногда и въ безвыходное даже положеніе. Такія же прикрытія какъ лѣсъ, деревня и т. п. обеспечиваютъ флангъ конницы только тогда, если они заняты нашею пѣхотою. Предлагается вопросъ: если ни у насъ, ни у непріятеля пѣхоты нѣтъ, а есть только конница, тогда можно ли обезпечивать флангъ, примыкая его къ помянутымъ предметамъ? Что можно сдѣлать, дабы это прикрытіе было дѣйствительнѣе?

Черт. 67.

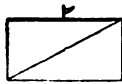
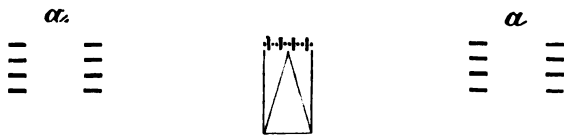
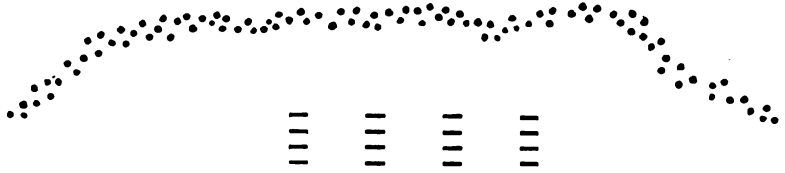

Примѣчаніе. Въ уступы $\alpha\alpha$ можетъ быть назначаемо и по одному эскадрону.

Непосредственно передъ атакою этотъ порядокъ приметъ слѣдующій видъ (черт. 68).

Размѣры бое-
ваго порядка.

Отсутствіе огня и непрерывность линіи, затруднительность управленія и сохраненія стройности, въ зависимости отъ быстроты движенія конницы, причиною тому, что кавалерійскія боевыя линіи никогда не бываютъ слишкомъ длинны. Протяженіе боевой линіи по фронту въ 1000 шаговъ (что занимаютъ два развернутые полка 4-хъ эскадроннаго состава) считается почти всегда предѣльнымъ. Линія въ 1500 шаговъ (т. е. изъ 3-хъ полковъ) представитъ уже большія затрудненія для управленія одного начальника, а въ 2000 шаговъ даже неодолимыя; почему и сказано выше, что расположеніе четырехъ полковъ въ одну

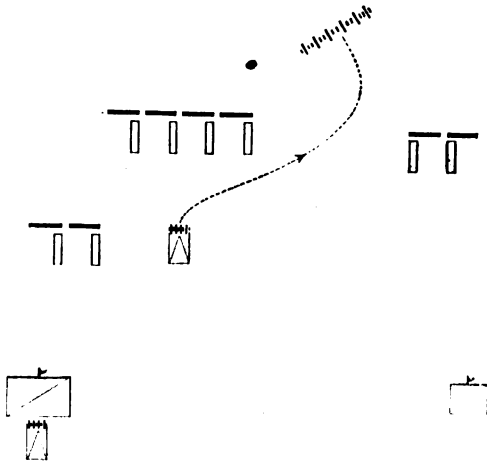

линію случай исключительный; но, даже допуская возможность его, лучше дѣлать такую линію на двѣ самостоятельныя, другъ другу содѣйствующія, но имѣющія, каждая, своего начальника и не связанныя строгой единовременностью движеній и дѣйствій.

Глубина же кавалерійскаго боеваго порядка въ началѣ боя опредѣляется такъ: уступы за флангами располагаются на разстояніи атаки съ мѣста отъ боевой линіи, слѣдовательно въ 300—400 шагахъ; резервъ—въ разстояніи 400 шаговъ отъ уступовъ. Когда боевая линія идетъ въ атаку, уступы во всемъ соображаются съ ея движеніями, резервъ же идетъ рысью. И такъ, размѣры боеваго порядка дивизіи нашего состава будутъ обыкновенно слѣдующіе: по фронту отъ 500- 1000 шаговъ; въ глубину отъ 700 до 900. Въ дивизіи шести-полковаго состава будетъ двѣ линіи резервовъ, и тогда глубина боеваго порядка оной дойдетъ до 1500 шаговъ.

Имѣя въ виду цѣль наступательную, боевая линія усиливается на счетъ резерва какъ коннаго, такъ и артиллерійскаго; при цѣли оборонительной конный резервъ должно сберегать, артиллерійскій же пускается въ дѣло иногда и весь сразу ^{*)}.

Видоизмѣненія боеваго порядка въ зависимости: а) отъ цѣли дѣйствій.

^{*)} Кроме того, при послѣдней цѣли выгодно избирать позицію прикрываемую съ фронта какими либо пересѣченіями, которыя разстраивали бы атаку неприятеля, если онъ на такую рѣшится.

б) отъ мѣстности.

Ширина мѣста, назначаемаго для дѣйствій конницы, опредѣляетъ протяженіе кавалерійской линіи, а слѣдовательно и число частей, назначаеваемыхъ въ составъ ея; а отсутствіе или существованіе закрытій на флангахъ опредѣляетъ то, нужны ли обезпечивающіе уступы, или нѣтъ; и если нужны, то на какомъ флангѣ и какой силы *).

в) отъ силы и характера противника.

Превосходя противника числомъ, ловкостью маневрированія и нравственной энергіей, будемъ конечно дѣйствовать рѣшительно, и въ зависимости отъ этого усилимъ боевую линію на счетъ резерва; и обратно поступимъ въ обратномъ случаѣ.

Употребленіе уступовъ и расположеніе относительно ихъ артиллеріи.

Значеніе уступовъ уже извѣстно; примѣняются же они такъ: если направленіе, въ которомъ ожидается непріятель, еще не опредѣлилось, уступное расположеніе предпочтительнѣе фронтальнаго. При чемъ эскадроны становятся фронтомъ въ ту сторону, откуда считаемъ наступленіе противника болѣе вѣроятнымъ; а уступы располагаются, уклоняя тотъ флангъ, съ котораго вообще можно ожидать его наступленія (черт. 69).

Черт. 69.

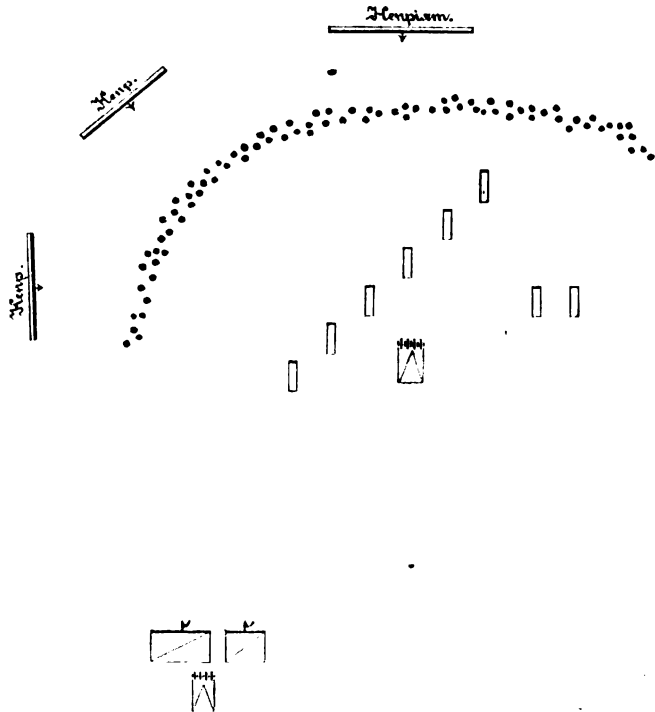

* В боевомъ порядкѣ (черт. 67) какія видоизмѣненія произойдутъ, предполагая: 1) что его правый флангъ прикрытъ нашею пѣхотою? 2) что оба фланга прикрыты пѣхотою?

Артиллерія въ минуту дѣйствія выскакиваетъ на тотъ, либо другой флангъ кавалерійской линіи, по указанію начальника, который руководствуется при этомъ слѣдующими соображеніями: если уступная форма принята съ цѣлью атаки, выгоднѣе держать артиллерію при заднемъ уступѣ (черт. 70), дабы она долѣе могла

Черт. 70.

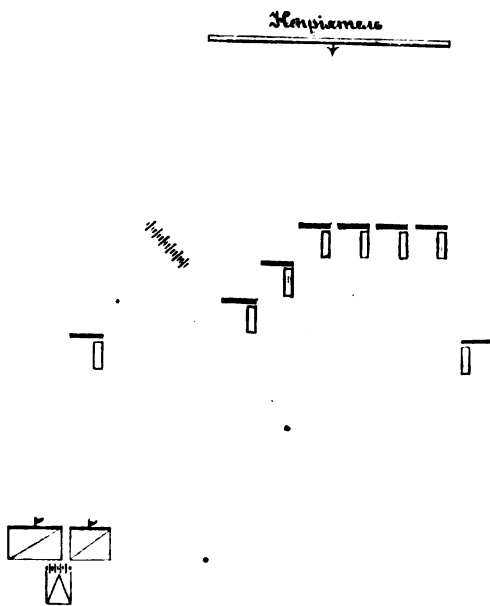

содѣйствовать огнемъ атакѣ передняго уступа; если же расположеніе уступами принято въ виду перемѣны фронта, ее выгоднѣе высылать къ переднему уступу (черт. 71), который, составляя часть линіи, ближайшую къ неприятелю, подверженъ бѣльшимъ случайностямъ и потому нуждается въ преимущественной поддержкѣ.

Порядокъ производства конной атаки изложенъ выше.

Атака.

Конница, которая не умѣетъ атаковать на шагъ или пропаль, ничего не стоитъ. Рѣшаться можно долго; но это дѣло начальника, равно, какъ и нацѣлить въ общемъ кавалерійскую линію; но разъ онъ ею выстрѣлилъ, середины между побѣдой и гибелью для порядочной конницы нѣтъ. Это носить въ сердцѣ, но при отвѣтахъ можно и не говорить. Начальники фланговыхъ частей

Черт. 71.

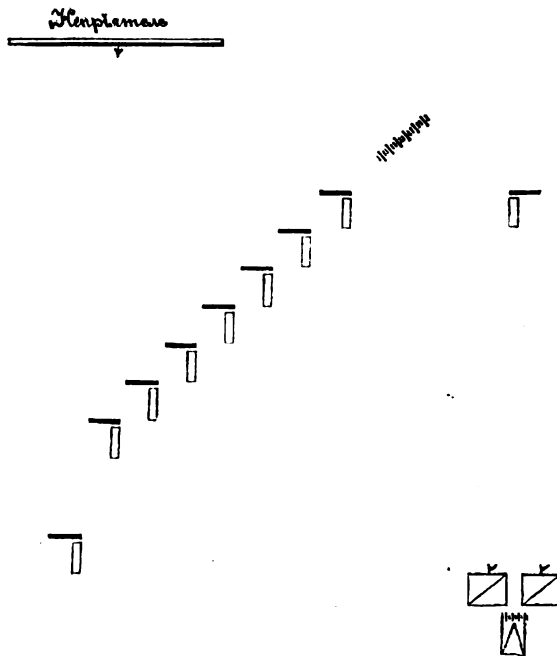

линии должны постоянно искать удобных мгновений для охвата фланга неприятельскаго.

Походные порядки кавалерійской дивизіи и полка.

Общая походная колонна кавалерійской дивизіи образуется изъ полковыхъ и батарейныхъ колоннъ. Полки идутъ въ тѣхъ или другихъ колоннахъ, смотря по ширинѣ дороги *); батареи въ одно орудіе, или обѣ вмѣстѣ между бригадами, или по-батарейно между полками бригадъ. Какъ и въ пѣхотѣ, обязательно мѣнять голову колонны. Какъ и въ пѣхотѣ же распределение артиллеріи мѣняется въ зависимости отъ цѣли дѣйствій и качества дорогъ. Въ мѣстахъ топкихъ, на крутыхъ подъемахъ и т. п. конница помогаетъ артиллеріи, подпрягая своихъ лошадей.

На походѣ, кромѣ взводныхъ дистанцій между эскадронами, оставляются еще, для удобства движенія, дистанціи: отъ 50—100 шаговъ между полками или батареями; и 200 шаговъ между бригадами.

Принявъ въ расчетъ эти данныя, найдемъ, что кавалерійская дивизія, въ колоннѣ по-три, займетъ съ двумя батареями

*) Обыкновенно въ колоннахъ по-три или по-шести.

5¹/₂ тысячъ шаговъ, или 3¹/₂ версты; въ колоннѣ по-шести—3¹/₂ тысячи шаговъ, или около 2¹/₂ версть.

Сокращеніе глубины этой колонны достигается тѣми же средствами, что и въ пѣхотѣ, и при тѣхъ же условіяхъ *).

Должно замѣтить только, что раздѣленіе дивизіи на двѣ колонны будетъ представляться рѣже, нежели въ пѣхотѣ, такъ какъ рѣдко встрѣтятся двѣ дороги, пролегающія рядомъ на такомъ близкомъ разстояніи, какъ половина глубины походной колонны кавалерійской дивизіи.

Переходу изъ походнаго порядка въ резервный предшествуетъ также остановка головы колонны, и затѣмъ переходъ полковъ и батарей въ строи, болѣе сосредоточенные, чѣмъ походная колонна.

*) Перечислить эти средства и объяснить при какихъ условіяхъ онѣ применимы.

ЧАСТЬ II.

УПОТРЕБЛЕНІЕ ВОЙСКЪ.

СОЕДИНЕНІЕ ТРЕХЪ РОДОВЪ ВОЙСКЪ.

Разсмотрѣніе свойствъ каждаго изъ родовъ войскъ показало, что всякій изъ нихъ слабъ въ томъ, въ чемъ силенъ который нибудь изъ остальныхъ двухъ. Слѣдовательно ясно, что только соединяя ихъ для взаимнаго содѣйствія другъ другу, получимъ отрядъ вполне самостоятельный, т. е., способный достигать всѣхъ военныхъ цѣлей возможно успѣшнѣе.

Чтобы это показать, стоитъ только обратить вниманіе на тѣ положенія, въ которыхъ войска бывають, находясь въ сферѣ вліянія непріятеля. Войска или отдыхаютъ, или производятъ движенія, или дерутся.

Условіе первой важности во всѣхъ этихъ положеніяхъ составляетъ возможное обезпеченіе отряда отъ всѣхъ неожиданностей, для чего необходимо собирать свѣдѣнія о непріятелѣ по возможности заблаговременно; только при этомъ войска могутъ спокойно отдыхать, двигаться, наконецъ въ бою предаваться безраздѣльно одной цѣли—уничтоженію врага.

Изъ этого видна вся важность сторожевой службы и необходимость въ самостоятельномъ отрядѣ рода войскъ, наиболѣе къ ней способнаго, т. е., конницы.

Пѣхота этой роли удовлетворительно исполнить не можетъ: по медленности движенія, пѣхотинца нельзя ни далеко выслать къ сторонѣ противника, ни скоро получить отъ него донесеніе о замѣченномъ. Единственное средство, которымъ онъ обладаетъ для того, чтобы дать знать о появленіи непріятеля, есть вы-

стрѣль; но понятно и безъ объясненій, что это средство служить только для того, чтобы всполонить иногда весь отрядъ, не давая знать въ чемъ собственно дѣло. Всадникъ можетъ, по быстротѣ движенія, дальше отдѣлиться, не рискуя быть захваченнымъ,—т. е., можетъ раньше открыть непріятели; ранѣе и обстоятельно увѣдомить о появленіи его: Ясно, что на бивакѣ пѣхота за кавалерійской цѣпью и разъѣздами можетъ отдыхать спокойнѣе, нежели за своею цѣпью и патрулями.

Въ свою очередь конница, расположенная для отдыха за пѣхотою, болѣе обезпечена отъ неожиданностей, нежели при отдѣльномъ расположеніи, потому что требуетъ времени для изготовленія къ бою болѣе, нежели пѣхота.

Въ походѣ кавалерійскіе разъѣзды опять обезпечиваютъ отъ неожиданныхъ нападений лучше, нежели пѣхотные патрули; они же облегчаютъ поддержаніе связи между колоннами, идущими по различнымъ дорогамъ.

Въ самой колоннѣ, движеніе по мѣстамъ пересѣченнымъ открываетъ пѣхота; по открытымъ—конница, т. е., опять является возможность сдѣлать его легче, нежели каждому роду оружія, взятому отдѣльно.

Наконецъ въ бою, сторожевая служба, ограничиваемая наблюденіемъ за флангами, для заблаговременнаго открытія ближнихъ обходовъ противника, можетъ быть исполнена вполне удовлетворительно опять только конницей.

Артиллерія, какъ извѣстно, одна не производитъ вблизи непріятели походныхъ движеній, не становится также одна на отдыхъ, слѣдовательно въ этомъ отношеніи нуждается въ помощи другихъ войскъ; но за то она, входя въ составъ передовыхъ отрядовъ, увеличиваетъ ихъ оборонительную силу, помогаетъ, въ случаѣ нападенія, выигрывать времени, слѣдовательно способствуетъ тому, чтобы остальные силы спокойно могли изготовиться къ бою.

Вотъ выгоды, приобретаемыя отъ соединенія всѣхъ родовъ оружія, въ сторожевой и бивачной службѣ. Посмотримъ, что выигрывается этимъ соединеніемъ для службы боевой.

Пѣхота способна дѣйствовать на всякой мѣстности, при всякой погодѣ, во всякое время сутокъ; но она, по медленности, не можетъ развить собственнаго успѣха; въ случаѣ неудачи не можетъ отвязаться отъ преслѣдованія; по этому въ томъ и въ

другомъ случаѣ нуждается въ содѣйствіи конницы. Огонь пѣхоты не имѣеть достаточной силы, чтобы приготовить успѣхъ разбитіемъ одушевленныхъ и неодушевленныхъ массъ; слѣдовательно она нуждается въ содѣйствіи артиллеріи.

Кавалерійскій ударъ неотразимъ, если произведенъ въ удачную минуту и на мѣстности, не препятствующей быстротѣ движенія; но конница не имѣеть въ самой себѣ никакого средства, чтобы приготовить эту минуту; это можетъ сдѣлать только пѣхота или артиллерія.

Соразмѣрность артиллеріи къ другимъ родамъ оружія уже извѣстна; слѣдовательно здѣсь остается сказать только о соразмѣрности конницы относительно пѣхоты.

Въ этой соразмѣрности тоже должно отличать два извѣстные уже вида: соразмѣрность мирнаго и соразмѣрность военного времени.

Первая опредѣляется въ данную эпоху относительнымъ совершенствомъ родовъ оружія и тѣмъ, богата или бѣдна страна лошадьми; вторая зависитъ отъ театра войны, въ которомъ война ведется и, на самомъ театрѣ войны, отъ цѣли, которой составляемый отрядъ долженъ достигнуть.

Въ настоящее время, отчасти вслѣдствіе совершенства артиллеріи и пѣхотнаго вооруженія, отчасти вслѣдствіе увеличивающейся густоты населенія, уменьшающей мало по малу число открытыхъ и непересѣченныхъ пустырей; отчасти наконецъ вслѣдствіе преобладанія надъ тонкими глубокими строевъ, меньше поддающихся кавалерійскимъ ударамъ, полагается достаточнымъ имѣть относительно пѣхоты $\frac{1}{9}$ — $\frac{1}{10}$ конницы *).

Впрочемъ, принимая въ соображеніе неисчислимыя выгоды, доставляемыя надъ непріателемъ превосходствомъ въ конницѣ, ее должно содержать такъ много, какъ только позволяютъ концы и финансовыя средства страны.

При составленіи арміи для дѣйствія на которомъ нибудь изъ прилегающихъ къ намъ театровъ войны, конницы придается

* У Фридриха было около $\frac{1}{4}$ кавалеріи, потому что въ его время пѣхота дралась исключительно въ развернутомъ строѣ; развернутый строй, само собою, тянулъ на ровную мѣстность. Понятно, что при такихъ условіяхъ конницѣ было гдѣ разгуляться: разъ захавъ во флангъ, она опрокидывала батальоны цѣлыми десятками,—чему бывали примѣры.

больше или меньше, смотря потому, способствуетъ ли онъ ея дѣйствіямъ или нѣтъ—какъ по свойствамъ мѣстности, такъ и по обилію въ фуражѣ.

Наконецъ при составленіи отдѣльныхъ отрядовъ соображаются съ цѣлью, которая на нихъ возлагается, а также и съ мѣстностью. Если отрядъ назначается для какого нибудь налета, то его составляютъ большею частью только изъ конницы, преимущественно изъ казаковъ; если отъ него требуется стойкость, тогда, конечно, безъ пѣхоты и артиллеріи обойтись нельзя.

Расположеніе это есть осуществленіе одной и той же мысли, на которой основано все въ военномъ дѣлѣ — Боевой порядокъ отряда, состоящаго изъ трехъ родовъ оружія. МЫСЛЬ о круговой порукѣ, о выручкѣ своихъ. Эта мысль чувствовалась всегда; но, вслѣдствіе неполнаго знакомства со свойствами разныхъ родовъ оружія, не всегда ее осуществляли сообразно этимъ свойствамъ. Было наприм. время, когда считали за лучшее артиллерію разбрасывать по всему фронту боеваго порядка, а кавалерійскіе эскадроны ставить въ перемежку съ пѣхотными частями. Такое расположеніе доставляло конечно нѣкоторую степень взаимнаго содѣйствія, но столько же, если не болѣе, вело и ко взаимной помѣхѣ. Замѣтивъ это, начали артиллерію соединять въ батареи, а конницу стали располагать по флангамъ, т. е., вышелъ своего рода нормальный порядокъ. Кончилось тѣмъ, что конница иногда приходилась за такимъ мѣстомъ, на которомъ ей нельзя было дѣйствовать. Рядомъ этихъ практическихъ промаховъ выработали наконецъ нынѣ существующіе взгляды на расположеніе трехъ родовъ войскъ, заключающіеся въ томъ, что: 1) опредѣленнаго мѣста по фронту боеваго порядка конницѣ и артиллеріи назначать нельзя и не должно; 2) что при раздробленіи онѣ не могутъ принести той пользы, которую принести способны, если сосредоточены; 3) что на одной линіи съ пѣхотой конницу ставить нерационально потому, что, во первыхъ, она нуждается въ мѣстѣ для разбѣга: слѣдовательно если нужно получить атаку на высотѣ пѣхотныхъ линій, то конницу слѣдуетъ поставить не на ихъ высотѣ, а сзади; во вторыхъ, что расположеніе на высотѣ пѣхотныхъ линій въ началѣ боя подвергало бы ее только напраснымъ потерямъ.

И такъ теперь конница въ началѣ боя становится за — или

передъ боевымъ порядкомъ пѣхоты, но не на высотѣ его. Разсмотримъ нѣсколько подробнѣе случаи этого расположенія.

Впереди боеваго порядка пѣхоты конница можетъ быть употреблена на открытой и непересѣченной мѣстности въ видѣ авангарда, для того, чтобы навести непріятеля на главныя силы и затруднить его наступленіе, заставивъ раньше построиться въ боевой порядокъ, и подвигаться осторожнѣе. Но такое употребленіе конницы возможно, кромѣ извѣстнаго уже условія со стороны мѣстности, только при неоспоримомъ ея превосходствѣ, по числу или качеству, надъ непріятельской конницей *).

Когда непріятель уже приблизился къ главнымъ силамъ, конница держится на высотѣ резерва—за серединою боевыхъ линій, если мѣстность на обоихъ флангахъ не препятствуетъ ея атакамъ, или уступомъ за открытымъ флангомъ, если другой обезпеченъ мѣстностью **).

Если оба фланга пѣхотнаго боеваго порядка занимаютъ какіе либо удобные для обороны мѣстные предметы, а промежутокъ

*) Успѣхи прусской конницы въ 1870 году дали пѣкоторымъ поводъ утверждать, что теперь конница должна всегда предшествовать движенію арміи и составлять относительно ея такъ называемую «стратегическую завѣсу». Такой взглядъ на употребленіе конницы объясняется тѣмъ же, чѣмъ объясняются и всякія вообще увлеченія, т. е. неполнымъ, или что тоже, одностороннимъ анализомъ фактовъ. Что прусская конница при наступленіи къ Парижу предшествовала дѣйствительно движенію своей арміи иногда на нѣсколько переходовъ, это замѣтили; но не замѣтили, во первыхъ, того, что такого рода употребленіе конницы начинается только послѣ погрома главныхъ французскихъ силъ; а въ подобномъ положеніи и прежде совѣтовалось пускать конницу впередъ; не замѣтили, во вторыхъ, громаднаго превосходства Пруссаковъ въ силахъ. Припавъ въ расчетъ обѣ эти данныя, станетъ ясно, что стратегическая завѣса конечно могла имѣть мѣсто; станетъ ясно и то, что, напротивъ, при отсутствіи этихъ данныхъ, подобное употребленіе конницы можетъ повести къ уничтоженію ея въ самомъ началѣ кампаніи. Наполеоновскія кампаніи представляютъ два весьма поучительные примѣра для обоихъ положеній: въ 1806, послѣ погрома прусской арміи, конница, пущенная впередъ, доканала эту армію и даже брала крѣпости, т. е. вслѣдствіе общей деморализаціи легко добивалась ихъ сдачи. Въ 1812 году конница, пущенная впередъ для преслѣдованія нашей арміи, отступавшей не послѣ пораженія, а вслѣдствіе общаго плана кампаніи, была подорвана еще прежде, нежели дошло до серьезныхъ дѣлъ.

***) Такъ въ примѣрѣ, приведенномъ на страницѣ 268 и послѣдующихъ, (черт. 60), предполагая, что въ отрядѣ было бы два эскадрона сверхъ силъ, тамъ взятыхъ, эти эскадроны стали бы за роцей, по близости пѣхотнаго резерва. Отъ нихъ были бы наряжены команды, вмѣсто пѣхотныхъ, для наблюденія за флангами, и кромѣ того къ командиру право-фланговаго батальона (и къ командиру отряда разумѣется) было бы назначено по нѣскольку ординарцевъ для посылки приказаній и донесеній.

между ними представляет удобное мѣсто для кавалерійскихъ атакъ, то иногда въ немъ и вовсе не располагають пѣхоты, а предоставляютъ его конницѣ, которая слѣдовательно въ этомъ случаѣ также расположится за центромъ общей позиціи.

Но расположеніе конницы въ сборѣ, обезпечивая ей самостоятельность дѣйствій и возможную рѣшительность результата, представляетъ то неудобство, что лишаетъ ее возможности пользоваться въ началѣ боя мелкими промахами непріятели, доставляющими удобные случаи для атаки *). Это и побудило нѣкоторыхъ совѣтовать распределеніе мелкихъ кавалерійскихъ частей между боевой линіей и ея частными резервами. Не отвергая безусловно подобнаго употребленія конницы, должно однако же замѣтить, что оно тоже ведетъ къ раздробленію ея, слѣдовательно можетъ быть допускаемо только въ томъ случаѣ, если успѣхъ небольшой кавалерійской части можетъ быть для насъ почему либо особенно полезенъ. Такъ напр., при оборонѣ пунктовъ, особенно важныхъ на нашей позиціи (деревня, роща, высота), можно придавать отрядамъ, на которые возлагается ихъ защита, мелкія конныя части: неожиданно бросаясь изъ за подобныхъ пунктовъ на непріятели, предпринимающаго ихъ атаку, конница заставитъ его останавливаться, т. е., оставаться долѣе подъ огнемъ защитниковъ пункта, и тѣмъ не мало конечно увеличить силу его сопротивленія.

Минуты для дѣйствія большихъ конныхъ массъ въ началѣ боя представляются весьма рѣдко; но къ концу, когда непріятель поколебленъ, когда уже есть много разстроенныхъ непріятельскихъ частей, ей открывается обширное поле для самыхъ блестящихъ успѣховъ какъ въ массѣ, такъ и въ раздробъ, мелкими частями. Конница не должна упускать въ особенности тѣхъ минутъ, когда непріятель убираетъ изъ первой линіи потрясенныя боемъ части и замѣняетъ ихъ свѣжими; здѣсь она не должна останавливаться ни передъ чѣмъ, бросаться очертя голову насквозь первой линіи, лишь бы только не дать уйти тому, что отъ нея хотятъ укрыть, т. е., тому, что наша пѣхота битъ начала, но по медленности не добила.

*) Батарея, далеко отдѣлившаяся отъ прикрытія; мгновенное замѣшательство въ какой нибудь части вслѣдствіе того, что убили ея начальника, или отъ какой другой причины и т. п.

Въ такомъ случаѣ произойдетъ что нибудь одно: или непріятельская часть не совершенно растерялась, и тогда она остановится для встрѣчи атаки, а это дастъ время подойти нашей пѣхотѣ и артиллеріи, которыя ее опять поворотятъ; или же растеряется, и тогда она побѣжитъ, т. е., дастъ возможность конницѣ себя доканать.

Въ этомъ поперебнномъ дѣйствіи то конницы, то пѣхоты и артиллеріи противъ войскъ потрясенныхъ и заключается та страшная, неотразимая сила, которая разомъ бросаетъ въ наши руки тысячи плѣнныхъ и оставляетъ иногда на всю кампанію тяжелое нравственное впечатлѣніе въ арміи, неполучившей основательнаго нравственнаго воспитанія. Отступленіе изъ боя составляетъ пробный оселокъ войскъ; и кто его выдержалъ съ честью можетъ, пожалуй, гордиться этимъ больше нежели побѣдой.

Точно также отчаянно, какъ на разстроенныя непріятельскія части, конница должна бросаться и на грозящія преслѣдованіемъ тѣмъ нашимъ частямъ, которымъ не посчастливилось.

О расположеніи войскъ для отдыха въ сферѣ вліянія противника.

Боевыя свойства войскъ разбираются обыкновенно первыми въ тактикѣ потому, что достиженіе цѣли боемъ составляетъ главное назначеніе войскъ. Но боевыя столкновенія рѣдки, а лишенія всевозможнаго рода дѣйствуютъ непрерывно; и, за весьма немногими исключеніями, смѣло можно сказать, что отъ первыхъ не гибнетъ на войнѣ и половины того числа людей, которое уничтожаютъ послѣднія. Изъ этого уже видно, какую важную роль на войнѣ играетъ все то, отъ чего зависитъ сбереженіе силъ солдата; въ этомъ нѣтъ пустяковъ: малѣйшее, по видимому, невниманіе къ нуждамъ солдата, при томъ истощеніи силъ, какое на войнѣ неизбѣжно, неминуемо найдетъ свои жертвы, которыя сводитъ въ госпиталь, а иногда и въ гробъ *).

*) Для сравненія того, сколько гибнетъ отъ лишеній и въ бою, можно привести примѣръ австрійской арміи въ кампанію 1859 года: во всѣхъ дѣлахъ Австрійцы потеряли убитыми и ранеными 20,500 человекъ; между тѣмъ какъ въ госпиталяхъ, въ тылу, больныхъ считалось около 50,000. Нужно замѣтить при этомъ, что въ этомъ числѣ раненыхъ было мало, такъ какъ они большею частью попадали въ руки Французовъ.

По вліянню на здоров'є солдата, послѣ продовольствія, на пер-
вомъ планѣ конечно стоитъ большее или меньшее успокоеніе его
въ часы отдыха, т. е., во время приваловъ, ночлеговъ и дне-
вокъ. Степень успокоенія зависить отъ мѣста, для этого избран-
наго и отъ привычки начальства не тревожить солдата въ подоб-
ныя минуты никакими требованіями, сущности дѣла не помо-
гающими.

Выборъ мѣста для отдыха обнаруживаетъ весьма большое
вліяніе на сбереженіе солдата. Лучшее въ этомъ отношеніи со-
ставляютъ конечно жилыя мѣста, но располагать въ нихъ вой-
ска вблизи непріятеля невозможно, ибо жилыя мѣста всегда бо-
лье или менѣе разбросаны даже и тамъ, гдѣ населеніе густо.
Поэтому къ расквартированію прибѣгають только въ тѣхъ слу-
чаяхъ, когда непріятель далеко, или когда имѣемъ вѣрныя свѣ-
дѣнія, что онъ не намѣренъ противъ насъ ничего предпринимать.

Въ большей части случаевъ, если непріятель близко, прихо-
дится располагать войска бивакомъ.

а) Расположеніе по квартирамъ.

Расположеніе по квартирамъ значительныхъ силъ въ военное Когда оно при-
нимается.
время принимается: 1) до столкновенія съ противникомъ, когда
онъ еще далеко; 2) во время военныхъ дѣйствій, когда они
прекращаются по какимъ либо причинамъ, какъ: суровое время
года, взаимное истощеніе противниковъ, перемиріе *).

Квартирное расположеніе можно считать безопаснымъ, если
непріятель находится отъ его фронта не ближе 4-хъ переходовъ **).

Располагаясь на квартирахъ, должно имѣть въ виду слѣдую-
щія условія: 1) удобство войскъ; 2) безопасность ихъ и 3) воз-

*) Сверхъ того нѣкоторыя части войскъ располагаются иногда по кварти-
рамъ при блокадной или осадной войнѣ. Блокада (слово французское) есть обло-
женіе крѣпости или укрѣпленной позиціи съ цѣлью принудить непріятеля къ
сдачѣ голодомъ.

**) Предполагая конечно, что военныя дѣйствія не прекращены перемиремъ,
т. е., что возобновленія дѣйствій можно ожидать каждую минуту. Въ случаѣ же
перемирія фронты противниковъ могутъ быть и ближе, такъ какъ перемиріемъ
опредѣляется обыкновенно пограничная (демаркаціонная) линія, которую стороны
обязываются не переходить, и день, равнѣ коего военныя дѣйствія не могутъ
быть начаты.

можно равномерное распределение повинностей на население, входящее в район квартирного расположения. Соблюдение последнего условия требует знакомства с статистическими данными страны; в случае же, если данных нет или они неверны, то для сбора их, или для проверки, необходимо производить разведки в статистическом и топографическом отношении.

Широкий тесный квартирный.

Квартирное расположение называется тесным, если на сосредоточение войск к сборному пункту требуется не более суток; широким, если на такое сосредоточение требуется более суток. Это разделение имеет место только в применении к большим силам, не менее напр. дивизии. Полки же, и части меньшие, по времени, в которое могут собраться, стоять, собственно говоря всегда на тесных квартирах, хотя по удобству и могут быть расположены широко.

Выбор квартирного района.

Квартирный район *) выбирают так, чтобы он, во первых, был на пути к тому неприятельскому пункту, которым мы намерены овладеть при наступлении; и прикрывал бы пути к тем пунктам, к которым мы решили не допускать противника, при обороне. Кроме того желательно, чтобы он был прикрыт от неприятеля какой либо трудно-одолимой преградой, как: река, горный хребет, крепость. Желательно также, чтобы внутренность района не была пересечена предметами, мешающими быстроте сбора войск. Район выбирается обыкновенно по карте, при чем определяется его ширина и глубина, в зависимости от срока, в который отряд должен сосредоточиться к сборному пункту.

Распределение квартирного района между частями отряда.

Избранный таким образом район распределяют между высшими органическими подразделениями отряда **), в которых в свою очередь делается то же, между их составными органическими частями, и т. д. до роты, эскадронов и батарей.

*) Район с франц. *гауп*—лучь, радиус; в переносном смысле—пространство, описанное известным радиусом. Это слово вошло у нас в употребление для обозначения более или менее обширного пространства, занимаемого войсками на квартирах или при движении, так как русское слово „место“ имеет смысл слишком неопределенный.

**) Т. е. в корпус между дивизиями; в дивизиях между полками; в полках между батальонами или эскадронами; в батальонах между ротами. Артиллерия, смотря по удобству, раскомандировывается или по полкам, или располагается целой бригадой при одном из полков, но всегда при своих дивизиях. Исключения конечно могут быть, по редку.

При этомъ руководствуются слѣдующими соображеніями: конницы отводятъ мѣста, изобилующія фуражемъ и болѣе или менѣе обширными надворными постройками, если таковыя мѣста есть въ районѣ. Артиллерія располагается при своихъ частяхъ, но непременно по сосѣдству хорошихъ дорогъ. Части, занимающія фронтъ района, для быстроты сбора располагаются тѣснѣе; занимающія тылъ его—просторнѣе.

Одновременно съ разбивкою квартирнаго района на участки, назначаются мѣста расположенія: 1) штабовъ; 2) общіе и частные сборные пункты.

Назначеніе мѣстъ для штабовъ, общаго и частныхъ сборныхъ пунктовъ.

Штабамъ должно отводить квартиры въ пунктахъ, расположенныхъ на самой удобной дорогѣ ихъ участка. Это необходимо для быстроты передачи приказаній и донесеній. Вмѣстѣ съ тѣмъ лучше, если такія мѣста приходятся въ серединѣ участка, а не на краю его *). Отрядный штабъ располагается на главной дорогѣ, ближе къ фронту квартирнаго района, дабы скорѣе получать донесенія о томъ, что происходитъ у непріятеля.

Общій сборный пунктъ назначается у той боевой позиціи, на которой, въ случаѣ наступленія противника, рѣшено встрѣтить его. Обыкновенно это будетъ мѣсто, удобное для расположенія отряда бивакомъ. Общій сборный пунктъ должно назначать на такомъ мѣстѣ, на коемъ противникъ не могъ бы предупредить насъ: такъ какъ въ противномъ случаѣ отрядъ подвергался бы опасности быть разбитымъ по частямъ. Въ зависимости отъ общаго сборнаго пункта для войскъ, въ тылу его, назначается также и общій сборный пунктъ для обозовъ, въ разстояніи отъ перваго не ближе полуперехода.

Частные сборные пункты назначаются для каждой части отряда (до ротъ, эскадроновъ, батарей включительно), въ направленіи къ общему сборному пункту.

Всѣ эти распоряженія излагаются въ квартирномъ росписаніи (дизлокаціи), въ которомъ, кромѣ штабовъ и сборныхъ пунктовъ, перечисляются еще жилия мѣста, назначаемыя для расквартированія каждой части, и разстоянія этихъ мѣстъ до сборныхъ пунктовъ и штабовъ.

Подобное росписаніе или сразу составляется въ отрядномъ штабѣ **), или, за недостаткомъ времени, въ этомъ штабѣ дѣлается только рас-

*) Почему лучше и почему сказано что это только желательно, а не необходимо?

**) Только до кампаніи, для предварительнаго сосредоточенія войскъ къ границѣ, и при расквартированіи въ мирное время.

предѣленіе района на участки для крупныхъ подраздѣленій отряда; штабы этихъ послѣднихъ составляютъ частныя квартирныя росписанія также въ общихъ чертахъ. Такимъ образомъ доходить наконецъ до ротъ, эскадроновъ и батарей, по размѣщеніи коихъ дѣлается донесеніе въ порядкѣ постепенности, и изъ частныхъ дизлокацій составляется общая.

Мѣры, принимаемыя для быстроты сношеній и облегченія движенія войскъ.

Чѣмъ войска болѣе разбросаны, тѣмъ болѣе должно заботиться о томъ, чтобы быстрота и удобство сообщеній всякаго рода были обезпечены. Мѣры, принимаемыя съ этою цѣлью, распадутся на два отдѣла: а) быстрота сношеній обезпечивается тѣмъ, что: 1) штабы крупныхъ частей отряда соединяются электрическимъ телеграфомъ; если его нѣтъ, та же цѣль достигается устройствомъ оптического телеграфа, или сигналовъ въ родѣ шестовъ, обмотанныхъ соломой, съ насаженнымъ наверху смолянымъ боченкомъ и поставленныхъ такъ, чтобы по каждой линіи съ одного сигнала ясно видны были сосѣдніе *).

Наконецъ, для текущихъ сношеній, не требующихъ самой быстрой передачи, устраивается, при отсутствіи телеграфа, летучая почта.

Устройство ея заключается въ томъ, что по дорогѣ между пунктами, въ которыхъ расположены штабы, въ разстояніи отъ 6—8 верстъ, разставляются посты изъ большаго или меньшаго числа конныхъ, въ зависимости отъ того, насколько сношенія

*) Подобные сигналы, собственно говоря, представляютъ простѣйшій видъ оптического телеграфа, но съ тою разницею, что при помощи его можно передавать только что ипбудь одно, заранее условленное, напр. тревогу, т. е. приказаніе собираться къ общему сборному пункту. Въ послѣднее время оптическіе телеграфы, заброшенные съ изобрѣтеніемъ электрическаго, начинаютъ входить въ употребленіе въ войскахъ, ибо представляетъ великое удобство простоты устройства и не требуютъ никакого непрерывнаго соединенія. Теперь уже существуетъ два такихъ телеграфа: австрійскій, основанный на вращеніи длиннаго и узкаго треугольника по циферблату, при чемъ извѣстные наклоны треугольника соответствуютъ буквамъ обыкновеннаго алфавита; французскій, основанный на попереминомъ открываніи и закрываніи свѣтовой точки и на воспронзведеніи такимъ образомъ азбуки Морза, принятой и для электрическаго телеграфа. Свѣтовую точку даетъ или керосиновая лампочка, или отраженные лучи солнца. При послѣднемъ телеграфѣ передача возможна на большія разстоянія, чѣмъ при первомъ, но за то устройство его нѣсколько сложнее. Наконецъ можно устривать оптическій телеграфъ, употребительный во флотѣ и заключающійся въ выкидываніи флаговъ извѣстнаго цвѣта и формы. Во всякомъ случаѣ, прибѣгая къ употребленію оптического телеграфа нужно озаботиться, чтобы надлежація лица знали значеніе сигналовъ. Хотя это и само собою разумѣется, но бывали примѣры, что сообщать это забывали.

дѣтельны; каждое приказаніе или донесеніе отъ поста до поста везеть очередной всадникъ.

б) Удобство движенія войскъ. Всѣ дороги, по которымъ въ случаѣ тревоги войска и обозы пойдутъ къ назначеннымъ имъ сборнымъ пунктамъ, должны быть осмотрѣны и приведены въ полную исправность; вниманіе должно быть обращено на переправы, спуски, подъемы, топкія мѣста, въ особенности на тѣхъ дорогахъ, по коимъ предстоитъ движеніе обозовъ и артиллеріи. Чтобы легче было находить путь къ различнымъ пунктамъ, на перекресткахъ дорогъ слѣдуетъ поставить такъ называемыя «руки» съ надписью куда дорога ведетъ.

По этому предмету нечего ожидать напоминаній отъ отряднаго штаба, а всякій начальникъ самъ долженъ подумать объ устройствѣ своего района.

Сверхъ этого необходимо:

1) Въ каждомъ селеніи или городѣ, занимаемомъ нѣсколькими частями, назначается старшій начальникъ, который отвѣчаетъ какъ за общій порядокъ, такъ и за своевременное сообщеніе всѣмъ частямъ распоряженій на случай тревоги.

Различныя мѣры предосторожности на случай тревоги и для обезпеченія отъ непріятели.

2) Каждый начальникъ долженъ знать мѣсто, куда и по какой дорогѣ идти въ случаѣ тревоги; куда и по какимъ дорогамъ отправить обозъ. При этомъ если нѣсколько частей должны идти по одной дорогѣ, должно точно опредѣлять, въ какомъ порядкѣ онѣ другъ за другомъ слѣдуютъ.

3) Сверхъ карауловъ полковыхъ и имъ соотвѣствующихъ, въ селеніяхъ, ближайшихъ къ фронту расположенія, выставляются еще караулы для обезпеченія отъ непріятели; а по всему району учреждается тщательное наблюденіе за тѣмъ, чтобы въ немъ не таскалось подозрительныхъ людей. Если жители не надежны, то должно наблюдать и за ними; а если непріятель близко, то еще лучше оцѣпить селеніе, дабы никого не выпускать изъ него и слѣдить за тѣми, кто пріѣзжаетъ или приходитъ въ селеніе.

4) Артиллерійскіе парки становятся влѣ селеній, обыкновенно фронтомъ въ сторону непріятели; люди и лошади — въ ближайшихъ къ парку постройкахъ.

5) Въ большихъ городахъ, кромѣ потребныхъ карауловъ, наряжаются еще части на случай пожара, какъ и въ мирное время.

6) При неожиданномъ нападеніи непріятели на селеніе, войска въ немъ держатся до полученія приказанія.

7) Начальникъ долженъ озаботиться, чтобы его квартиру всегда было легко найти; а въ случаѣ отлучки всегда долженъ назначать, кто его замѣняетъ.

Что дѣлать
въ случаѣ
тревоги.

Въ случаѣ наступленія противника дается знать по телеграфу старшимъ начальникамъ о сборѣ войскъ; эти начальники въ свою очередь отдають то же приказаніе въ подчиненныя имъ части: или посредствомъ летучей почты, или зажигая маяки.

Получивъ приказаніе, войска собираются въ такомъ порядкѣ: роты къ батальоннымъ сборнымъ пунктамъ; затѣмъ батальоны, эскадроны и, если есть, батареи къ полковымъ; полки къ дивизионнымъ сборнымъ пунктамъ и т. д. *).

Такъ какъ тревоги бываютъ и фальшивыя, то войска обыкновенно стягиваютъ не сразу къ общему сборному пункту, а ограничиваются напр. сосредоточеніемъ только полковъ, или, въ значительныхъ силахъ **), дивизій и приступаютъ къ общему сосредоточенію только тогда, когда выяснится, что непріятель рѣшился на серьезное наступленіе. Поступать такимъ образомъ слѣдуетъ въ видахъ сбереженія войскъ; дабы имъ не приходилось ходить лишняго, въ случаѣ если тревога окажется фальшивою и будетъ рѣшено опять ихъ развести по квартирамъ.

Положимъ, войска расположены на такомъ пространствѣ, что для общаго сбора требуется двое сутокъ ***) , а для сбора по дивизіямъ однѣ сутки. Если мы ихъ соберемъ только по дивизіямъ, то въ случаѣ роспуска имъ придется сдѣлать только одинъ переходъ, или, считая туда и обратно, два перехода; стянувъ-же войска на общій сборный пунктъ, и потомъ распустивъ ихъ по квартирамъ, мы заставимъ ихъ сдѣлать четыре перехода.

Вмѣстѣ съ выступленіемъ войскъ въ частные сборные пункты, обозъ или остается по квартирамъ, или выступаетъ вмѣстѣ съ ними, какъ будетъ приказано. Съ выступленіемъ же войскъ на общій сборный пунктъ, обозы слѣдуютъ къ своему общему сборному пункту, за исключеніемъ обоза 1-го разряда и кухонь, слѣдующихъ за войсками.

*) Могутъ быть случаи, что напр. батальону или эскадрону прямѣе пройти на сборный пунктъ дивизіи, не заходя на сборный пунктъ полка; но если кругъ не великъ, этого допускать не слѣдуетъ, во избѣжаніе различныхъ случайностей, въ родѣ блужданія, опаздыванія и т. п.

**) Какъ корпуса, арміи.

***) Т. е., нужно сдѣлать два перехода.

Для собранія свѣдѣній о непріятелѣ, для своевременнаго извѣщенія о его наступленіи, наконецъ для задержанія его настолько, чтобы наши войска успѣли собраться, принимаются слѣдующія мѣры:

1) По главнымъ путямъ, ведущимъ къ сторонѣ непріятеля, а) Авангарды. высылаются авангарды изъ трехъ родовъ войскъ, на разстояніе отъ полуперехода до перехода *), считая отъ фронта квартирнаго расположенія.

2) Если пути, по которымъ высланы авангарды, значительно удалены одинъ отъ другаго, то на промежуточныхъ дорогахъ располагаютъ промежуточные конные пикеты. Назначеніе промежуточнаго пикета содержать связь между сосѣдними авангардами, доносить ихъ начальникамъ о появленіи непріятеля; не пропускать никого ни отъ насъ къ непріятелю, ни отъ непріятеля къ намъ, безъ разрѣшенія того начальника авангарда, которому онъ подчиненъ. б) Промежуточные пикеты.

3) Примѣрно на полперехода отъ авангардовъ, къ сторонѣ непріятеля, на всѣхъ дорогахъ, къ нему ведущихъ, располагаютъ отдѣльные наблюдательные пикеты для собранія свѣдѣній о непріятелѣ и извѣщеніи о его наступленіи. Съ этою цѣлью отъ пикетовъ высылаются развѣзды такъ далеко, какъ только можно. в) Наблюдательные пикеты.

Линія охраненія должна прикрывать доступы не только къ фронту, но и къ флангамъ нашего квартирнаго расположенія. Протяженіе линіи охраненія.

Прибывъ на назначенное мѣсто, начальникъ авангарда осматриваетъ это мѣсто и окрестности и соображаетъ мѣры, необходимыя для того, чтобы позицію можно было отстаивать упорно, почему укрѣпляетъ ее. вмѣстѣ съ тѣмъ онъ учреждаетъ порядокъ службы, вызываемый близостью къ непріятелю и необходимостью быть всякую минуту готовымъ къ оборонѣ. Съ этою цѣлью, при расположеніи на бивакѣ, онъ выставляетъ полевой, лагерный и задній караулы и назначаетъ дежурную часть (отъ $\frac{1}{10}$ до $\frac{1}{4}$ отряда, смотря по разстоянію до непріятеля). Дежурная часть располагается на самой позиціи. Если время года холодное и люди служба въ авангардахъ.

*) Разница въ разстояніи, на которое высылаются передовые отряды, опредѣляется преимущественно временемъ, потребнымъ для общаго сбора войскъ. Въ зависимости отъ разстоянія, на которое отрядъ высланъ, опредѣляется степень его самостоятельности, т. е. его сила; въ зависимости отъ пункта, на который онъ высланъ и отъ мѣстности между пунктомъ и фронтомъ квартирнаго расположенія, опредѣляется его составъ.

помѣщены въ селеніи, оно приводится въ оборонительное положеніе, караулы выставляются соображаясь съ надобностью; селеніе оцѣпляется часовыми, которые безъ разрѣшенія никого ни выпускаютъ, ни выпускаютъ изъ него. Дежурная часть располагается на той окраинѣ деревни, на которую болѣе вѣроятно наступленіе противника. Въ сильную стужу она укрывается въ домахъ, ближайшихъ къ этой окраинѣ; орудія—на позиціи въ готовности къ дѣйствию; необходимое число нумеровъ при нихъ посмѣнно, лошади въ хомутахъ. Начальникамъ авангардовъ подчинены начальники прочихъ постовъ; о всемъ замѣченномъ они доносятъ своимъ начальникамъ авангардовъ, которые посылаютъ срочныя донесенія два раза въ сутки въ отрядный штабъ; а обо всемъ чрезвычайномъ немедленно.

Для быстроты сношеній между отряднымъ штабомъ и авангардами, если послѣдніе значительно удалены, прибѣгаютъ къ одному изъ средствъ, объясненныхъ выше. Авангарды и прочіе передовые посты отъ времени до времени смѣняются.

Квартирное
расположеніе
небольшихъ
частей.

Всѣ изложенныя выше охранительныя мѣры соблюдаются только при расположеніи по квартирамъ значительныхъ силъ; при квартированіи же небольшихъ частей въ сферѣ вліянія противника укрѣпиться напр. можно и должно; но всѣ авангарды, промежуточные и прочіе посты приводятся зачастую къ одному, много къ нѣсколькимъ часовымъ, такъ какъ подобныя силы должны изготовляться къ бою не больше четверти—много получасу; слѣдовательно въ далеко выдвигаемомъ охраненіи нѣтъ надобности, а по недостатку силъ оно даже вредно, ибо повело бы къ истощенію людей. Одинъ часовой на колокольнѣ, или иномъ толково выбранномъ мѣстѣ, охранить малый отрядъ отъ нечаяннаго нападенія лучше, чѣмъ сильный, но безтолково выставленный караулъ. Можно принять за общее правило: чѣмъ часть меньше, тѣмъ она должна быть къ бою готовѣе и расходоваться на свое охраненіе скупѣе. При этомъ, если только начальникъ постоянно будетъ назначать сборный пунктъ и впередъ рѣшать задачу, что онъ сдѣлаетъ въ случаѣ наступленія противника въ каждомъ изъ вѣроятныхъ направленій, его трудно захватить въ расплохъ.

Для наглядности прилагается схема квартирнаго расположенія съ охранительными мѣрами (черт. 72).

Черт. 72.

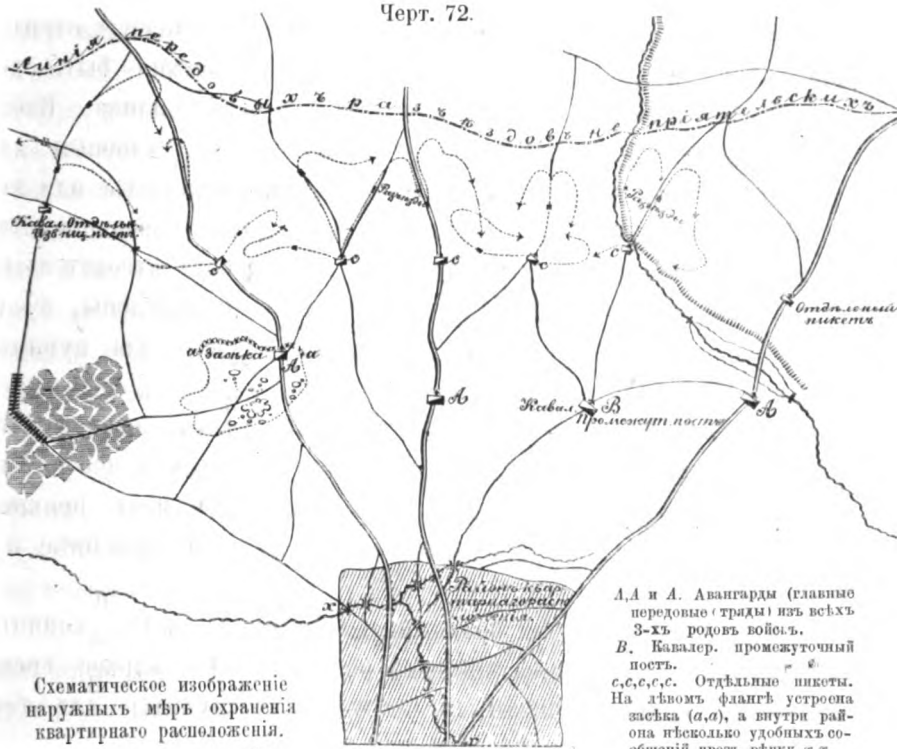

Схематическое изображеніе наружныхъ мѣръ охраненія квартирнаго расположенія.

б) Расположеніе бивакомъ.

Съ приближеніемъ противника безопаснѣе отказываться отъ квартиръ и принимать болѣе сосредоточенное расположеніе, т. е. становиться на бивакъ.

При этомъ должно обращать вниманіе на: 1) выборъ мѣста для бивака; 2) порядокъ размѣщенія на немъ войскъ; 3) мѣры охраненія бивачнаго расположенія.

Мѣсто для бивака должно удовлетворять боевымъ и хозяйственнымъ условіямъ. Выборъ мѣста. Главное боевое условіе, требуемое отъ бивачнаго мѣста, это близость его къ позиціи, на которой отрядъ могъ бы принять бой. Относительно позиціи бивачное мѣсто можетъ быть: впереди, позади, на самой позиціи или въ сторонѣ отъ нея. Изъ этихъ положеній бивачное мѣсто въ тылу позиціи будетъ конечно выгоднѣйшее; но на дѣлѣ разумѣется не всегда это можно найти и, соображаясь съ хозяйственными удобствами, часто придется располагать отрядъ на бивакѣ и впереди, и на самой позиціи, и наконецъ въ сторонѣ отъ нея.

Хозяйственные удобства, которые должно представлять бивачное мѣсто, будутъ: достаточный просторъ, сообразно силѣ отряда, сухость грунта, близость воды и лѣса. Воды должно быть достаточно для питья и варки пищи, лѣсу — для топлива. Выбирающій мѣсто для бивака долженъ указать мѣста, удобныя для варки пищи. При расположеніи бивакомъ на время болѣе или менѣе продолжительное, сверхъ того должны быть указаны мѣста, для водопоя, купанья и стирки бѣлья. Эти мѣста отводятся по теченію рѣки въ томъ самомъ порядкѣ какъ перечислены, т. е. ниже мѣстъ для варки—водопоя; ниже его—мѣсто для купанья и стирки.

Расположеніе
войскъ на би-
вакѣ.

Предварительно, при осмотрѣ бивачнаго мѣста, назначаются мѣста для расположенія пѣхоты и конницы. Должно при этомъ стараться конницу становить за пѣхотою, дабы подъ прикрытіемъ послѣдней первая, въ случаѣ тревоги, могла спокойнѣе изготавиться къ бою *).

Пѣхота становится по возможности ближе къ водѣ, конница хоть и дальше, но тамъ, гдѣ вода обильнѣе. Въ жаркое время года войска хорошо ставить въ лѣсу, если случится для того удобный. Артиллерія становится при своихъ частяхъ.

При расположеніи бивака въ нѣсколько линій, артиллерія заднихъ линій становится на передкахъ, первой линіи — со спящими съ передковъ орудіями.

Направленіе
фронта бивака.

Части на бивакѣ должны быть поставлены всегда лицомъ къ непріятелю, а не флангомъ и тѣмъ менѣе тыломъ къ нему. Не только солдаты, но даже частные начальники рѣдко имѣютъ точное понятіе о мѣстѣ, въ которомъ находится непріятель, и естественно расположены считать его въ той сторонѣ, куда они стоятъ лицомъ; по этому, предполагая, на примѣръ, что какая нибудь часть поставлена на бивакѣ флангомъ къ непріятелю, она, въ случаѣ тревоги, невольно будетъ расположена предполагать обходъ тамъ, гдѣ ничего подобнаго нѣтъ. Это и ведетъ къ бесполезной тревогѣ, и подрываетъ вѣру въ начальника, какъ бы обнаруживая, что съ его стороны не было при расположеніи достаточной предусмотрительности.

Имѣя въ виду сказанное, слѣдуетъ всегда давать фронту

*) Конечно если бивакъ напр. за широкой рѣкой, это условіе исчезаетъ.

частей на бивакъ направленіе, перпендикулярное къ главному пути наступленія непріятеля, не стѣсняясь общимъ равненіемъ по линіи. Такъ какъ теченіе рѣчекъ, около которыхъ почти всегда избираются бивачныя мѣста, весьма рѣдко бываетъ перпендикулярно къ дорогамъ, то ясно, что въ большей части случаевъ войска на бивакъ приходится эшелонировать по направленію теченія, т. е. располагать уступами по батальонно, по полкамъ или и болѣе, смотря по изгибамъ рѣчки, но непремѣнно фронтомъ къ непріятелю (черт. 73). Кромѣ того, во избѣжаніе столкновеній въ случаѣ перехода на боевую позицію, части слѣдуетъ ставить на бивакъ въ томъ самомъ порядкѣ, въ какомъ онѣ будутъ стоять на позиціи относительно другъ друга.

Дабы бивачное мѣсто представляло достаточный просторъ, нужно избирать его, соображаясь съ числомъ частей, составляющихъ отрядъ, и съ тѣмъ пространствомъ, котораго каждая изъ нихъ требуетъ при размѣщеніи на бивакъ.

Части, располагаемыя въ одной линіи, соблюдаютъ между собою интервалъ не менѣе 40 шаговъ. Расположеній въ двѣ или нѣсколько линій по возможности слѣдуетъ избѣгать, потому что оно весьма стѣсняетъ войска.

Въ холодное время кругомъ бивака каждой части разводятся огни, съ соблюденіемъ однако же того правила, чтобы они были по возможности далѣе отъ артиллерійскихъ парковъ. Если нужно разводить огни, интервалы между частями слѣдуетъ увеличить.

Само собою разумѣется, что все изложенное о мѣстѣ, занимаемомъ частями на бивакъ, должно принимать какъ норму для соображенія, а не какъ такія правила, которыя предписываются къ неуклонному исполненію. Всѣ отступленія отъ нормальнаго расположенія, имѣющія въ виду благо солдата, не только могутъ, должны быть сдѣланы начальникомъ каждой части, если только не нарушаютъ общаго порядка бивачнаго расположенія, или не стѣсняютъ другихъ войскъ.

Для занятія бивака высылаются жалонеры или унтеръ-офицеры при офицерѣ отъ каждой части войскъ: они становятся на тѣхъ мѣстахъ, которыя имъ будутъ указаны. Офицеры встрѣчаютъ свои части передъ вступленіемъ ихъ на бивакъ и доносятъ начальникамъ, гдѣ назначено стать части, гдѣ отведено мѣсто для водопоя и для варки пищи.

Занятіе мѣста
для бивака.

Первый долгъ всякаго начальника, по приходѣ на бивакъ,

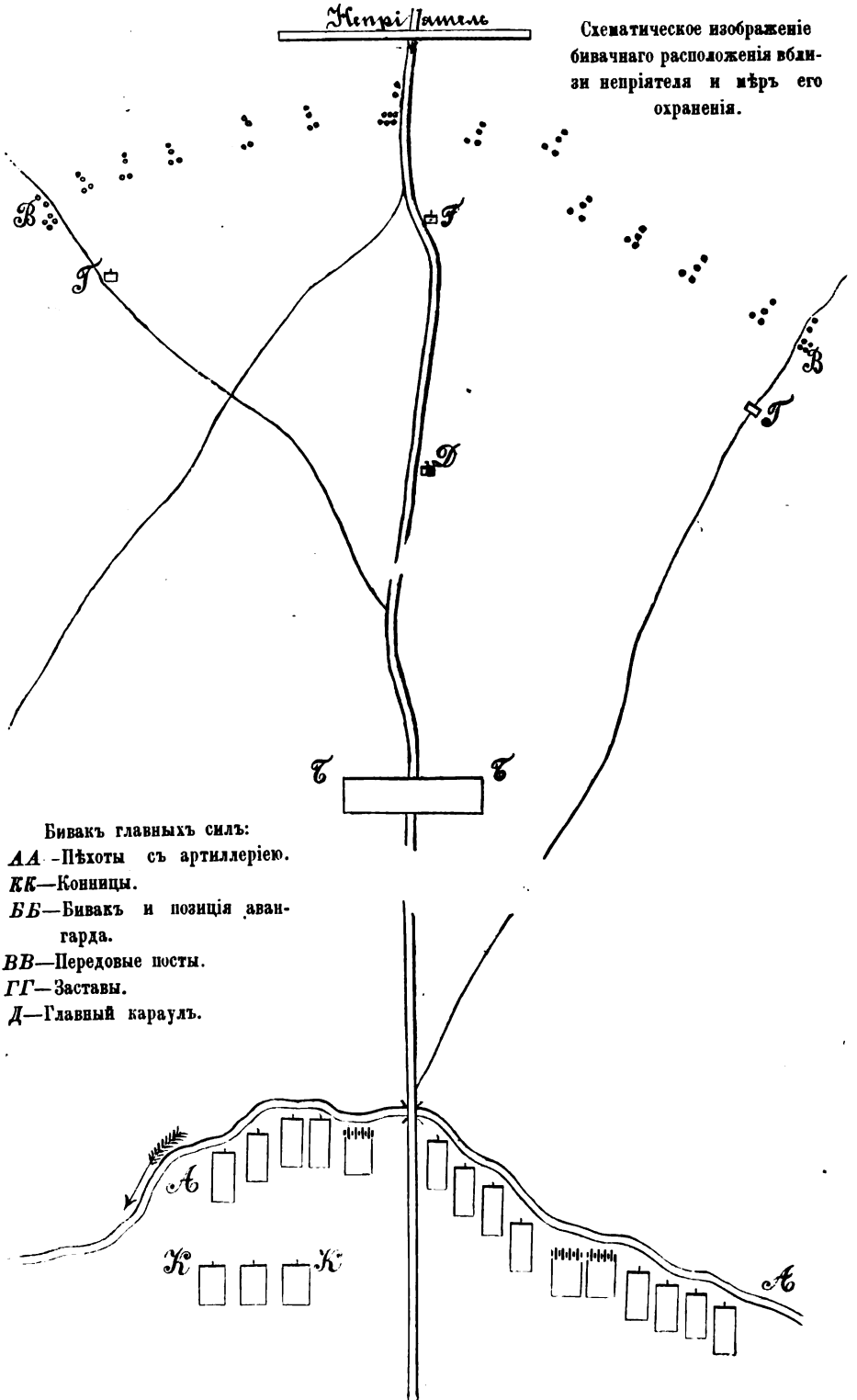

держатъ людей подь ружьемъ по возможности меньше, ограничиваясь относительно равенія и стройности строго-разумными требованіями, и отнюдь не вдаваясь въ тонкости. вмѣстѣ съ тѣмъ должно стараться, разъ ставъ на мѣстѣ, на немъ и оставаться, а не двигать часть вправо или влѣво, для соблюденія интерваловъ до тонкости, или для другихъ, столь же несущественныхъ цѣлей. Нѣтъ ничего утомительнѣе подѣбнаго ерзанья, какъ потому, что ненужность его видна всякому, такъ и потому, что чѣмъ отдыхъ ближе, тѣмъ нетерпѣливѣе ждешь его, тѣмъ болѣе утомляешься нравственно, а слѣдовательно и физически. Относительно этого постоянно должно помнить совѣты Суворова, у котораго, по приходѣ на отдыхъ, даже головные взводы не ждали заднихъ.

По мѣрѣ вступленія на бивакъ, въ частяхъ выставляются полевые, лагерные, задніе караулы и назначаются дежурныя части. Кромѣ того, если отрядъ значителенъ, по заблаговременному распоряженію общаго начальника, высылаются авангардъ, а отъ него выставляется сторожевая линія. Если же отрядъ незначителенъ, тогда авангардъ не высылаются, а высылаются только сторожевая линія. Роль же авангарда исполняетъ дежурная часть.

Служба на бивакѣ.

Авангардъ располагается на бивакѣ съ соблюденіемъ условій, указанныхъ для главныхъ силъ; но выборъ мѣста для него подчиняется почти исключительно боевымъ требованіямъ, т. е. прежде всего ищутъ хорошей боевой позиціи, и мирятся съ тѣмъ, если хозяйственныхъ удобствъ она и вовсе не представляетъ *). Чаше всего авангардъ на ней становится и бивакомъ; или если и въ сторонѣ, то по возможности ближе. Но дежурная часть авангарда всегда становится на самой позиціи и занимаетъ важнѣйшій пунктъ оной боевымъ образомъ.

Сила дежурной части въ авангардѣ соразмѣряется со степенью опасности: въ главныхъ силахъ она не должна превосходить $\frac{1}{10}$ всего отряда. Дежурныя части должны быть въ постоянной готовности къ дѣйствию: люди ихъ остаются въ сборѣ и не раздѣваются ни днемъ, ни ночью (въ случаѣ особой опасности даже

*) Въ такомъ случаѣ для удовлетворенія жизненныхъ потребностей принимаются соотвѣтственныя мѣры, т. е. устраиваютъ подвозку недостающей воды; подвозку варки, приготовляемой въ другомъ мѣстѣ, какъ у насъ было на Шинкѣ, и т. п.

не снимаютъ аммуниціи); лошади конницы осѣдланы въ коновязяхъ, артиллеріи—въ хомутахъ; на водопой водятъ ихъ частями.

Сила полевого и задняго карауловъ, какъ уже извѣстно, соображается съ числомъ трехъ смѣнъ парныхъ часовыхъ, необходимыхъ для оцѣпленія бивака кругомъ. Сила лагернаго караула соображается съ числомъ часовыхъ, на самомъ бивакѣ, и патрульныхъ, посылаемыхъ для повѣрки передней и задней цѣпей. Въ военное время полагается правиломъ не пускать никого за цѣпь безъ дозволенія, какъ съ бивака, такъ и на бивакъ. Если же за цѣпь необходимо выходить за водой, дровами или для другихъ надобностей, то люди отнаправляются командами.

Какъ поступать въ случаѣ тревоги.

При тѣхъ мѣрахъ охраненія бивачнаго расположенія, которыя принимаются въ настоящее время, неожиданное нападеніе на бивакъ почти немислимо; но даже и предполагая таковое, первый долгъ всѣхъ начальниковъ слѣдить за тѣмъ, чтобы люди собирались и строились безъ малѣйшей суеты, не останавливаясь даже и передъ суровыми мѣрами относительно тѣхъ, которые опалѣваютъ и безъ толку путаютъ и бѣгаютъ. Въ подобныхъ положеніяхъ нѣтъ ничего хуже суеты; и напротивъ, чѣмъ спокойнѣе соберутся, чѣмъ тщательнѣе запретъ и осѣдлатъ, тѣмъ лучше.

Нельзя не замѣтить, что суетливому сбору по тревогѣ много виноваты дурныя мирныя привычки. Такъ какъ при мирныхъ занятіяхъ обращается, въ случаѣ тревоги, вниманіе только на тѣхъ, кто скорѣе вышелъ, и никто не занимается тѣмъ, какъ вышелъ, то въ результатѣ и выходитъ, что войска воспитываются такъ, какъ будто при тревогѣ суета первое дѣло. Понятно, въ какихъ катастрофахъ это можетъ привести не только въ военное, но даже и въ мирное время. Мнѣ извѣстенъ случай, какъ въ одномъ эскадронѣ, слышавшемъ тревогу возвращаясь съ водопоя на недоузкахъ, т. е. когда лошади совсѣмъ не въ рукахъ, вслѣдствіе беспорядочной шальной скачки, пять человекъ поплатились жизнью. И потому въ мирное время нужно приучать не копаться передъ выходомъ на ежедневныя занятія; но при тревогахъ строго взыскивать съ тѣхъ, кто торопится и суетится. Особенно въ конницѣ и артиллеріи должно слѣдить и требовать, чтобы по тревогѣ сѣдловка и запряжка были производимы самымъ методическимъ, основательнымъ образомъ.

Бываютъ также и фальшивыя тревоги; при молодомъ составѣ арміи, особенно въ началѣ кампаніи, послѣ первыхъ дѣлъ, когда впечатлительность еще не притупилась, онѣ случаются довольно часто и, что въ особенности опасно, ночью. Крикнетъ одинъ во свѣ ура! и весь бивакъ становится на ноги и начинаетъ орать. Помочь бѣдѣ въ подобныхъ случаяхъ, можетъ только порядочный составъ офицеровъ: они должны тотчасъ-же вмѣшаться въ толпу и прежде всего возстановить

тишину. Затѣмъ пристыдить, успокоить и приказать расходиться спать. И это еще разъ указываетъ на все значеніе офицеровъ и на необходимость того, чтобы солдаты питали къ нимъ безграничное довѣріе. Только подобный офицеръ можетъ успокоить легко и скоро въ такую минуту. Только подобный-же офицеръ можетъ сдѣлать болѣе важное: бороться съ дурацкими слухами, которые распространяются между солдатами. Богъ знаетъ откуда, особенно въ тяжелыя минуты. Только подобный офицеръ, наконецъ, можетъ предостеречь своихъ людей отъ вліянія слабодушныхъ, которые, иногда отъ шалу, а иногда и по злонамѣренности, кричатъ во время боя: „отрѣзаны“, „все пропало“ и тому подобныя мерзости. Сверхъ того необходимо, чтобы всякій солдатъ зналъ, что на случай нечаяннаго нападенія наряжается дежурная часть. Имѣя это въ виду, на бивакѣ должно строго требовать, чтобы кромѣ дежурной части, безъ приказанія начальника, никто не смѣлъ бы подниматься и строиться.

Обезпеченіе войскъ отъ нечаянныхъ нападеній при расположеніи на мѣстѣ.

Всякому извѣстно, какъ дѣйствуетъ неожиданность на человека: вліяніе ея тѣмъ опаснѣе, чѣмъ масса людей больше, а неожиданность враждебнѣе. Если къ этому взять въ расчетъ необходимость собирать свѣдѣнія о непріятелѣ и мѣшать всеми средствами ему въ собираніи свѣдѣній о нашихъ силахъ и расположеніи, то сама собою обнаружится вся важность сторожевой и развѣдывательной службы.

Цѣль, достигаемая сторожевою службою, заключается въ томъ, чтобы къ нашему бивачному расположенію не допускать приближаться скрытно не только отрядовъ непріятельскихъ, но даже (если непріятель близко) одиночныхъ подозрительныхъ людей.

Этой цѣлью самъ собою опредѣляется видъ аванпостныхъ или сторожевыхъ расположеній, именно: они будутъ всегда представлять цѣпь, болѣе или менѣе прерывчатую, часовыхъ или отрядовъ, пересекающую тѣ дороги, по которымъ наступленіе противника наиболѣе вѣроятно. За этою цѣпью будетъ находиться одна или двѣ линіи небольшихъ отрядовъ, которые назначаются для ея смѣны, поддержки и для того, чтобы служить ей сборными пунктами. Необходимое дополненіе этихъ мѣръ составляютъ развѣзды, посылаемые для повѣрки очерченнаго расположенія и для разузнаванія о непріятелѣ.

«Чѣмъ тщательнѣе будетъ отбываема служба передовыми постами, тѣмъ вѣрнѣе будутъ соображены всѣ наши предпріятія, тѣмъ рѣже Значеніе сторожевой службы.»

встрѣтятся случайности, неожиданности, обыкновенно столь невыгодно дѣйствующія на нравственную сторону войскъ *), тѣмъ легче будетъ скрыть наши намѣренія отъ противника и подвергнуть, напротивъ того, его самого всѣмъ гибельнымъ послѣдствіямъ внезапныхъ нападений.

Другая, особенно важная сторона возможно тщательной организаціи въ арміи сторожевой службы и еще болѣе тщательнаго ея выполнения заключается въ томъ, что только при этихъ условіяхъ возможно полное восстановление силъ войскъ въ періодъ отдыха, иначе безпрестанныя тревоги, вслѣдствіе самыхъ пустыхъ причинъ, сплошь и рядомъ ложныя, окончательно изнуряютъ войска.

Таковы существенныя выгоды рационально организованной и тщательно отбываемой сторожевой службы: 1) уменьшеніе въ значительныхъ размѣрахъ вліянія случайностей на наши дѣйствія и увеличеніе ихъ вліянія въ отношеніи къ дѣйствіямъ противника и 2) обезпеченіе возможно полнаго отдыха войскъ и лишеніе противника возможности воспользоваться этими же средствами, столь дѣйствительными въ дѣлѣ восстановления силъ войскъ. Военная Исторія подтверждаетъ самымъ убѣдительнымъ образомъ, какими преимуществами пользуется та сторона, которая располагаетъ болѣе обширными средствами къ развитію въ широкихъ размѣрахъ дѣятельности сторожевой службы, и съ другой стороны тѣ неисчислимыя затрудненія, въ которыя обыкновенно бываетъ поставлена армія, обладающая этими средствами лишь только въ ограниченныхъ размѣрахъ, и потому натыкающаяся ежеминутно на неожиданности, и поставленная въ необходимость быть ежеминутно въ тревожной готовности къ отраженію нерѣдко даже воображаемыхъ только опасностей. Отъ подобнаго напряженія силъ, арміи такутъ даже въ періоды перерывовъ военныхъ дѣйствій. Такимъ образомъ въ 1812 г. французская армія, въ теченіе шестинедѣльнаго пребыванія своего въ Москвѣ, періодъ, въ который не дано было ни одного сраженія, потеряла, вслѣдствіе без-

*) Передъ Іенскимъ сраженіемъ (1806), часть прусскихъ войскъ стояла въ самомъ городѣ. Вдругъ послѣдовала тревога, предполагая, что Французы наступаютъ, хотя они находились еще на довольно далекомъ разстояніи. Тревога оказалась фальшивкою. Когда всѣ опомнились и пришли въ себя, то оказалось, что по всѣмъ окрестнымъ дорогамъ и полямъ, во множествѣ были разбросаны штыки, ружья и патронныя сумы. Во рвахъ найдены были орудія, сброшенныя съ лафетовъ и даже два изъ нихъ были заклепаны. Пруссаки захватили саксонскій обозъ, растащили его и разбили телеги. Саксонцы сдѣлали тоже съ прусскимъ обозомъ. Отъ этой суматохи большая часть обозовъ, вслѣдствіе постоянныхъ криковъ, что непріятель подходитъ отъ Веймара, потянулась въ сторону расположенія Французовъ, сбилась съ дороги, разбрелась и конечно досталась въ руки непріятелю.

Изъ этого мы видимъ въ какой мѣрѣ, даже воображаемая, мнимая только опасность способна сильно подѣйствовать на нравственную сторону войскъ. Такіе факты самымъ убѣдительнымъ образомъ указываютъ на необходимость бить непріятеля неожиданностями, а съ другой—оградить себя отъ нихъ. Въ ряду средствъ, служащихъ къ достиженію этой цѣли, весьма важное значеніе принадлежитъ сторожевой службѣ.

прерывныхъ тревогъ отъ нашихъ партизановъ и шаятъ возставшаго населенія, около 30 т. Въ числѣ 100 т. вступила она въ Москву; въ теченіе этого времени получила болѣе 30 т. подкрѣпленій, а въ числѣ 104 т. выступила изъ Москвы. Совершенно та же участь, вслѣдствіе тѣхъ же непрерывныхъ тревогъ и нападеній нашихъ отрядовъ на квартирное расположеніе Шведовъ въ Украинѣ, въ зиму 1708 по 1709 г., постигла и армію Карла XII.

Главная задача сторожевой службы, охраненіе войскъ и развѣдываніе о непріятелѣ, какъ уже сказано, разрѣшается выставленіемъ и высланіемъ къ сторонѣ непріятеля отрядовъ, небольшихъ командъ, а иногда и одиночныхъ людей. Само собою разумѣется, что чѣмъ на большее разстояніе эти мѣры будутъ распространены, чѣмъ большее пространство къ сторонѣ противника будетъ освѣщено нашими отрядами, тѣмъ полнѣе обезпечимъ отъ тревогъ наша войска и тѣмъ сильнѣе будемъ тревожить непріятельскія. Но съ другой стороны, высылать на дальнее разстояніе большія части опасно, потому что онѣ могутъ быть захвачены непріателемъ. Очевидно изъ этого, что родъ войскъ, наиболѣе способный къ исполненію обязанностей сторожевой службы, есть конница, преимущественно легкая, и въ особенности казаки. Иѣхота употребляется только въ крайности, когда конницы нѣтъ въ отрядѣ или наконецъ на мѣстности до того пересѣченной, что даже отдѣльные всадники по ней пробраться не могутъ; иначе и на мѣстности закрытой слѣдуетъ отдать предпочтеніе конницѣ, ибо все же она и больше увидитъ, и скорѣе извѣститъ объ опасности, нежели пѣхота*).

Служба на передовыхъ постахъ, требуя неусыпной бдительности, крайне утомительна, какъ для людей, такъ и для лошадей; слѣдовательно, при отправленіи ея, одна изъ главнѣйшихъ заботъ начальника должна заключаться въ томъ, чтобы расходовать на сторожевыя расположенія возможно менѣе войскъ, на сколько разумѣется это можетъ быть сдѣлано не подвергая отрядъ опасности нечаяннаго нападенія.

Эти двѣ цѣли (возможно большее обезпеченіе отряда и экономія силъ, употребляемыхъ на сторожевую службу) показываютъ, что всегда одинаковымъ образомъ охраняться нельзя, а должно соображать сторожевыя мѣры съ мѣстностью, съ разстояніемъ до противника и свойствами его.

Чѣмъ непріятель дальше, тѣмъ, разумѣется, опасность неожиданнаго появленія отрядовъ меньше, между прочимъ и потому, что издали приближаются не цѣликомъ, а по дорогамъ. Слѣ-

Сбереженіе войскъ при сторожевыхъ нарядахъ.

Зависимость сторожеваго расположенія: а) отъ удаленія непріятеля.

*) Г.-м. Лееръ. См. записки тактики для Военныхъ училищъ.

довательно, если на каждомъ изъ вѣроятныхъ путей наступленія противника поставить отдѣльный конный пикетъ, который будетъ посылать разъѣзды къ его сторонѣ и къ пикетамъ, поставленнымъ на сосѣднихъ дорогахъ, цѣль будетъ достигнута.

Если непріятель близко, этого будетъ недостаточно, и связанное расположеніе придется замѣнить цѣпью постовъ. За предѣлъ разстоянія до непріятели, обуславливающего эту разницу въ сторожевомъ расположеніи, обыкновенно принимаютъ два перехода, т. е., если непріятель отъ насъ въ двухъ переходахъ и дальше — считается достаточнымъ выставлять отдѣльные пикеты; если онъ ближе двухъ переходовъ — выставляется цѣпь.

б) Отъ свойствъ его. Свойства противника обнаруживаютъ то вліяніе на сторожевые расположенія, что если онъ предприимчивъ, эти расположенія по необходимости придется дѣлать сильнѣе, нежели тогда, когда онъ предприимчивостью не отличается.

в) Отъ мѣстности. Мѣстность обнаруживаетъ на сторожевые расположенія то вліяніе, что на открытыхъ мѣстахъ, облегчающихъ наблюденіе, цѣпь можетъ быть рѣже, на закрытыхъ должна быть гуще, дабы пространство между сосѣдними постами все находилось подъ ихъ наблюденіемъ. Кромѣ того, если цѣпь расположена за мѣстнымъ предметомъ, черезъ который доступъ возможенъ только въ нѣкоторыхъ мѣстахъ (рѣка, болото), тогда цѣпи не ставятъ, а располагаютъ въ доступныхъ мѣстахъ отдѣльные оборонительные посты, и связываютъ ихъ между собою разъѣздами.

г) Отъ погоды. Наконецъ, кромѣ сказанныхъ условій, большая или меньшая сила сторожеваго расположенія зависитъ еще отъ состоянія погоды, отъ времени сутокъ *) и отъ степени утомленія нашихъ людей.

Выборъ сторожевой линіи. Изъ сказаннаго видно, до какой степени важно выбрать хорошую позицію для сторожеваго расположенія: отъ этого зависитъ не только большее или меньшее обезпеченіе отряда отъ неожиданностей, но и сбереженіе войскъ. Сторожевая позиція хороша тогда, если представляетъ къ сторонѣ непріятели возможно болѣе обширный кругозоръ, т. е., полное удобство наблюденія того, что въ его сторонѣ происходитъ. Для большаго обезпеченія

*) Когда сторожевое расположеніе должно быть сильнѣе: въ ясную или въ туманную погоду, днемъ или ночью?

цѣпи весьма желательно, чтобы фронтъ ея прикрывался какою нибудь мѣстною преградою, въ родѣ оврага, рѣчки и т. п. Позиціи, къ которымъ съ фронта подходятъ какія либо закрытія, способствующія скрытному приближенію непріятеля, не годятся для сторожевой цѣпи.

Сторожевое расположеніе, у насъ принятое, состоитъ: 1) изъ собственно сторожевой цѣпи; 2) изъ поддержекъ ея, называемыхъ заставами и главными караулами.

Составъ сторожеваго расположенія.

Сторожевую цѣпь образуютъ посты обыкновенные и пропускные. Первые, силою въ 4 человѣка *), охраняютъ промежутки между дорогами; вторые, силою отъ 5—8 человѣкъ, входятъ въ составъ общей линіи съ обыкновенными, но располагаются на дорогахъ (см. черт. 73). Пропускные посты, какъ самое названіе указываетъ, пропускаютъ, съ соблюденіемъ извѣстныхъ правилъ **), идущихъ или ѣдущихъ какъ отъ насъ къ сторонѣ непріятеля, такъ и въ противную сторону; обыкновенные же посты никого не пропускаютъ, направляя подходящихъ или подѣзжающихъ къ тѣмъ дорогамъ, на которыхъ есть пропускные посты.

Посты обыкновенные и пропускные.

Посты располагаются на такомъ разстояніи, чтобы часовые, отъ нихъ выставленные, могли, не сходя съ мѣста, видѣть въ теченіе дня не только другъ друга, но и все, впереди и въ промежуткѣ между ними происходящее.

Разстояніе между постами.

Опытъ показалъ, что эта цѣль достигается при постановкѣ конныхъ постовъ на разстояніи 300—500, а пѣшихъ 25—150 шаговъ другъ отъ друга ***).

Эскадронъ или сотня выставляютъ отъ 8—15 постовъ; рота

Протяженіе цѣпи.

*) Только при крайнемъ недостаткѣ въ людяхъ допускаются посты въ три человѣка.

**) Каждый постъ располагается такъ: часовой на такомъ мѣстѣ, чтобы ему было вполне удобно наблюдать впередъ и въ стороны; не мѣшаетъ если при этомъ онъ станетъ такъ, что непріятелю замѣтнѣе не будетъ; под часокъ въ 5—50 шагахъ за нимъ, смотря по тому, закрытое ли мѣсто или открытое, пѣшій постъ, или конный. Онъ долженъ быть постоянно готовъ помочь часовому или замѣнить его. Остальные люди поста отдыхаютъ шагахъ въ 10—150, смотря опять по мѣсту и по тому, пѣшій ли постъ или конный. Днемъ, для удобства обзора, для постовъ выгодны возвышенныя мѣста; а ночью лучше цѣль спускать съ нихъ, такъ какъ ночью снизу вверхъ виднѣе.

***) Само собою разумѣется, что эту норму, какъ и всякую числовую въ нашемъ дѣлѣ, должно принимать не буквально, а лишь какъ пособіе для предварительнаго соображенія при нарядѣ войскъ на сторожевую службу.

отъ 10—20. Слѣдовательно рота 80—ряднаго состава можетъ занять въ сторожевой цѣпи участки до 2-хъ, эскадронъ 60—ряднаго состава до 5 верстъ. Но при первоначальномъ расчетѣ наряда на передовые посты, принимаютъ обыкновенно, что рота можетъ занять участки въ одну, эскадронъ — въ три версты.

Въ иностранныхъ арміяхъ сторожевая цѣпь составляется изъ наранныхъ часовыхъ, смѣняемыхъ каждые два часа людьми ближайшихъ поддержекъ, называемыхъ пикетами. За пикетами ставится главный караулъ. Нашъ способъ предпочтительнѣе по слѣдующимъ причинамъ: 1) при немъ люди имѣютъ время присмотрѣться къ наблюдаемому участку, что естественно облегчаетъ и дѣлаетъ болѣе толковымъ самое наблюдение; 2) на постъ требуется четыре человѣка, между тѣмъ при иностранномъ способѣ ихъ нужно шесть (считая три смѣны); 3) каждый постъ самостоятельнѣе; 4) разводящіе утомляются меньше; вслѣдствіе всего этого: 5) данное пространство, можно охранять при нашемъ способѣ меньшимъ числомъ людей.

б) Заставы. За цѣпью эскадрона въ 1000 шагахъ, а за цѣпью роты въ 500, располагаются обыкновенно двѣ, а на весьма закрытыхъ мѣстахъ и три заставы, силою въ 8—12 человѣкъ каждая. Заставу должно располагать на такихъ мѣстахъ, чтобы съ нея были видны, если не всё, то большая часть постовъ, для поддержки коней она назначается, и чтобы ѣдущимъ съ приказаніями или донесеніями ее легко можно было найти, а непріятель бы ее не видѣлъ. На этомъ основаніи самое удобное мѣсто для расположенія заставъ — у дорогъ, идущихъ къ намъ отъ противника, а еще лучше у ихъ перекрестковъ.

в) Главные караулы.

Люди, остающіеся въ эскадронѣ или ротѣ отъ наряда въ цѣпь и заставы, составляютъ главный караулъ. Онъ располагается отъ линіи заставъ въ разстояніи около версты, если конный; около полуверсты, если пѣший *), — на такомъ мѣстѣ, съ котораго его легко направить въ любой пунктъ участка, занимаемаго эскадрономъ или ротою. Слѣдовательно это мѣсто всегда будетъ около главной дороги, идущей по участку отъ непріятеля.

Главный караулъ не составляетъ постоянной части сторожеваго расположенія; такъ напр., если мѣстность весьма закрытая и пересѣченная, т. е. если требуются болѣе частыя, хотя бы и слабыя, чѣмъ сильныя, но рѣдкія подкрѣпленія, главный караулъ весь уходитъ въ заставы.

*) Слѣдовательно глубина коннаго сторожеваго расположенія будетъ около двухъ верстъ, пѣшаго — около одной.

Иногда, хотя и рѣже, можетъ быть обратное, т. е., уменьшается число заставъ и усиливается главный карауль; но заставы совершенно не исчезаютъ никогда, ибо линія слишкомъ длинна и одной поддержкой на всю ее ограничиться невозможно.

Заблаговременно по картѣ выбирается направленіе сторожевой позиціи и опредѣляется ея длина. По свойствамъ ея и по длинѣ опредѣляется число и родъ войскъ, потребныхъ для ея занятія.

Порядокъ вы-
ставленія пе-
редовыхъ по-
стовъ.

Когда отрядъ, отъ котораго предстоитъ нарядъ въ сторожевую цѣпь, придетъ на мѣсто, гдѣ долженъ бивакировать, разъѣзды, предшествовавшіе движенію его, приостанавливаются на тѣхъ самыхъ дорогахъ, по которымъ шли, прикрывая такимъ образомъ фронтъ бивака, и осматриваютъ все близъ лежащія закрытыя мѣста (какъ рощи, овраги, кусты и т. п.), дабы убѣдиться, нѣтъ ли гдѣ нибудь непріятели.

Передъ роспускомъ войскъ на отдыхъ дѣлается нарядъ караульный и на передовые посты, и частямъ указываются дороги къ сторожевой позиціи, которую приказано занять.

Каждая часть по выходѣ за полевою цѣпь, высылаетъ для собственнаго охраненія головной и боковые патрули. Съ этой минуты они поступаютъ въ полное подчиненіе начальнику передовыхъ постовъ.

По приближеніи къ позиціи версты на двѣ или около того, старшіе начальники надъ наряженными частями должны распределить позицію между эскадронами (ротами) на участки, обозначаемые обыкновенно различными мѣстными предметами *).

Получивъ участокъ, эскадронный (ротный) командиръ: 1) сообщаетъ пароль офицерамъ и заступающимъ ихъ мѣсто унтеръ-офицерамъ; отзываетъ — офицерамъ, начальникамъ разъѣздовъ (патрулей), начальникамъ пропускныхъ постовъ; пропускъ — всѣмъ остальнымъ чинамъ своей части; 2) отдаетъ соотвѣтственныя предстоящему назначенію приказанія; 3) головному и боковымъ разъѣздамъ (патрулямъ) посылаетъ приказаніе слѣдовать за линію предполагаемаго расположенія постовъ и остановиться по ту ея сторону, пройдя $\frac{1}{2}$ —1 версту **).

Распоряженіи
передъ разво-
домъ постовъ.

*) Это распределеніе дѣлается примѣрно такъ: такому-то эскадрону занять пространство напр. отъ дороги влѣво до горы; такой-то ротѣ опушку болотистаго лѣса отъ края вправо до дороги въ А; и т. п.

**) Слѣдовательно разстановка будетъ прикрыта двумя линіями разъѣздовъ: первая — прикрывавшая походное движеніе всего отряда и остановленная съ рас-

Разводъ по-
стовъ.

Эскадронный (ротный) командиръ ведетъ затѣмъ свою часть къ тому мѣсту въ тылу участка, гдѣ онъ предполагаетъ (или ему указано) поставить свой главный караулъ *), оставляетъ на ономъ взводъ, а съ остальными слѣдуетъ къ одному изъ фланговъ той линіи участка, на коей приказано расположить посты. Прибывъ туда, онъ исполняетъ разстановку съ соблюденіемъ извѣстныхъ уже правилъ относительно разстоянія между постами, выбора мѣста для каждаго изъ нихъ и непрерывности связи съ постами сосѣднихъ эскадроновъ (ротъ).

Если линія расположенія постовъ ясно видима **), тогда можно начать разстановку одновременно съ обоихъ фланговъ; можно даже прямо съ мѣста расположенія главнаго караула опредѣлить число постовъ и приказать имъ занять линію отъ такого-то, до такого-то мѣста; послѣ чего расположеніе повѣряется и, въ чемъ нужно, исправляется.

Люди, оставшіеся отъ наряда на посты, составляютъ заставы, а лишніе затѣмъ присоединяются къ главному караулу. Взводные командиры, выбравъ для нихъ мѣсто, посылаютъ предувѣдомить о томъ свои посты и доносятъ на главный караулъ. Командиры эскадроновъ (ротъ) доносятъ объ окончаніи разстановки начальнику передовыхъ постовъ, который посылаетъ тогда приказаніе обоимъ линіямъ разъѣздовъ присоединиться къ своимъ частямъ, а начальнику отряда доносить о томъ, что сторожевое расположеніе принято. вмѣстѣ съ тѣмъ онъ отсылаетъ на бивакъ части, оказавшіяся при разстановкѣ излишними, или же требуетъ подкрѣпленія, если ихъ по свойствамъ позиціи было наряжено недостаточно.

Обязанности частей и чиновъ сторожеваго расположенія.

По духу, обязанности сторожевой службы ничѣмъ не отли-

положеніемъ его на бивакъ; вторая—высланная для собственнаго охраненія частями, наряженными для содержанія передовыхъ постовъ. Эти послѣдніе разъѣзды наряжаются отъ того взвода, который предполагено оставить въ главномъ караулѣ.

Считать эту двойную линію разъѣздовъ излишнею предосторожностью въ такую минуту, какъ разстановка постовъ, т. е. когда войска уже стали на отдыхъ, а сторожевая дѣль еще не выставлена, нельзя. И чтобы въ этомъ убѣдиться, достаточно представить себѣ то положеніе, въ какое отрядъ былъ бы поставленъ неожиданною атакою противника въ подобную минуту.

*) Обыкновенно верстахъ въ двухъ впереди авангарда.

***) Напримѣръ, если она пролегаетъ по хребту.

чаются отъ обязанностей гарнизонной *); разница будетъ въ томъ только, что возможность нападенія на постъ, являющаяся при исполненіи послѣдней исключеніемъ, при исполненіи первой, обращается, такъ сказать, въ правило. Отсюда разница въ степени готовности различныхъ частей сторожеваго расположенія и въ специальности сдачи, отдаваемой часовымъ на постахъ.

Степень боевой готовности въ сторожевомъ расположеніи, раз-
личными частями онаго, соблюдается слѣдующая: Степень готов-
ности.

а) Въ конной цѣпи: часовой на конѣ, съ оружіемъ на готовѣ; подчасокъ—въ полной готовности сѣсть на коня; прочіе люди поста размундштучиваютъ, кормятъ коней и по одиночкѣ водятъ ихъ на водопой, а въ случаѣ надобности и за фуражемъ.

б) Въ пѣхотной цѣпи: часовой стоитъ, ранца не снимаетъ; оружіе имѣетъ на готовѣ; подчасокъ можетъ сидѣть, также не снимая ранца; прочіе могутъ снимать ранцы, но не аммуницію, и отдыхаютъ, кто какъ хочетъ.

в) На заставахъ и главныхъ караулахъ: половина людей остается въ степени готовности, указанной для подчаска, а другая для людей поста, которые отдыхаютъ.

Начальникъ передовыхъ постовъ имѣетъ въ сторожевой служ-
бѣ тоже значеніе, что комендантъ въ гарнизонной. Обязанности
начальника
передовыхъ по-
стовъ.

Приказанія получаетъ отъ начальника авангарда (отряда) или его начальника штаба, наблюдаетъ за сообразнымъ расположеніемъ передовыхъ постовъ и за точнымъ отправленіемъ службы на оныхъ; дѣлаетъ въ расположеніи измѣненія, вызываемыя обстоятельствами.

Получая ежедневно отъ начальника отряда пароль, сообщаетъ его начальникамъ главныхъ карауловъ при ихъ выступленіи съ бивака.

Назначаетъ отъ какихъ частей, по какимъ дорогамъ, съ какою цѣлью и какъ часто посылать ближніе и дальніе разъѣзды.

Повѣряетъ посты самъ или черезъ рунды; въ случаѣ отлучки

*) Поэтому въ мирное время едва ли и слѣдуетъ преподавать нижнимъ чинамъ сторожевую службу теоретически. То, чему для этой службы они могутъ выучиться въ мирное время, узнается при отправленіи гарнизонной службы. Остальное можетъ быть узнано не иначе, какъ изъ практики въ военное время и попытка учить въ мирное время тому, напр., какъ постунать съ дезертиромъ, какъ съ парламентаромъ и т. п., приводитъ только къ бессознательному заучиванію.

дѣлаеть распоряженіе, чтобы болѣе важныя донесенія были представляемы начальнику авангарда.

Въ случаѣ наступленія непріятеля управляетъ передовыми постами для отраженія его или для отступленія всѣхъ постовъ, смотря по обстоятельствамъ.

О всемъ замѣченномъ и заслуживающемъ вниманія доносить отрядному начальнику немедленно и сверхъ того представляетъ суточные донесенія въ назначенные сроки (обыкновенно вечеромъ, за истекшей день, и утромъ—за ночь).

Обязанности
начальниковъ
заставъ и глав-
ныхъ карау-
ловъ.

Начальники заставъ и главныхъ карауловъ, если находятся въ странѣ незнакомой, должны немедленно собрать справки у жителей о названіи окрестныхъ деревень, о томъ, есть ли по близости тѣснины, болота, пруды или озера, рощи; они должны распорядиться осмотромъ всѣхъ дорогъ, ведущихъ отъ цѣпи къ сторонѣ непріятеля, т. е., разузнать куда онѣ ведутъ, можно ли по нимъ пройти съ артиллеріей, нѣтъ ли между ними такихъ, по которымъ непріятель могъ бы скрытно приблизиться.

Это сдѣлать необходимо, дабы быть въ состояніи сообщить вполне обстоятельно перечисленныя свѣдѣнія начальнику передовыхъ постовъ, если бы онъ ихъ потребовалъ, и кромѣ того давать наставленія посылаемымъ патрулямъ (въ конницѣ развѣздамъ) по какой дорогѣ имъ идти, до какого мѣста доходить, по какой дорогѣ возвращаться назадъ.

Начальники заставъ и главныхъ карауловъ должны озаботиться о выборѣ удобныхъ для нихъ мѣстъ. Заставы должно ставить скрытно отъ непріятеля, но такъ, чтобы съ мѣста ихъ расположенія видно было происходящее въ цѣпи. Лучшее для нихъ мѣсто составляютъ слѣдовательно высоты, имѣющія на вершинѣ какія либо закрытія, напр. кусты. Если съ расположенія заставы нельзя видѣть цѣпи, то должно отъ нея выставить часоваго на такомъ мѣстѣ, съ котораго видно бы было все, въ цѣпи происходящее *). Главные караулы должно располагать по возможности такъ, чтобы заставы были видны, а также чтобы ихъ легко было отыскать посылаемымъ съ заставъ людямъ **). Огней на заставахъ и главныхъ караулахъ разводить не дозволяется.

*) Такъ напр. если вблизи есть деревня съ церковью, весьма удобно держать часоваго или двухъ на колокольнѣ.

**) Слѣдовательно вблизи перекрестковъ дорогъ, у деревень и т. п.

Относительно отдаѣя пароля, отзыва и пропуска, неупотребленія никакихъ боевъ и сигналовъ, перестановки часовыхъ въ въ ночное время на другія мѣста, принятія парламентаровъ, дезертировъ, постороннихъ лицъ, смѣны часовыхъ, перемѣны пропуска, въ случаѣ если бы исчезъ въ цѣпи какой либо часовой или постъ, начальники заставъ руководствуются правилами изложенными съ полной подробностью въ наставленіяхъ для содержанія передовыхъ постовъ *). Начальники заставъ должны поддерживать постоянную связь съ своимъ главнымъ карауломъ и сосѣдными заставами.

Начальникъ главнаго караула обязанъ поддерживать заставы въ случаѣ тревоги и повѣрять цѣпь. О замѣченномъ лично во время разстановки первой смѣны и о всемъ, происшедшемъ въ цѣпи и достойномъ вниманія, доносить начальнику передовыхъ постовъ.

Въ прочемъ руководствуется уставомъ. Начальники заставъ начальникамъ главныхъ карауловъ, а эти послѣдніе начальнику передовыхъ постовъ пишутъ донесенія безъ всякой формы, карандашемъ, но ясно, кратко, опредѣлительно и съ точнымъ означеніемъ времени отправки донесенія.

Части сторожеваго расположенія, выставлемыя только въ нѣкоторыхъ случаяхъ.

Въ описанномъ расположеніи сторожевая цѣпь имѣетъ двѣ Резервъ передовыхъ постовъ. линіи подерѣплений: заставы и главные караулы. Но бываютъ случаи, особенно при длинныхъ сторожевыхъ расположеніяхъ, выставлемыхъ для охраненія значительнаго числа войскъ, когда этого недостаточно.

Хотя за норму и принято выставлять пѣхотную сторожевую цѣпь въ двухъ верстахъ отъ непосредственно-прикрываемаго отряда, а конную въ четырехъ, но мѣстность и расположеніе противника не всегда это позволяютъ. Положимъ, что въ 4-хъ верстахъ отъ отряда мѣсто совершенно неудобно для конной цѣпи, а въ 6-ти, напротивъ, весьма хорошо. Ясно, что стѣсняться нечего и должно ставить ее въ 6 верстахъ: для отряда это будетъ не только не худо, а напротивъ лучше, ибо раньше онъ будетъ извѣщенъ о появленіи непріятеля. Но вмѣстѣ съ тѣмъ

*) А также въ «Справочной тактикѣ» Николая Левицаго.

сторожевое расположение, въ случаѣ нападенія непріятеля, будетъ подвергаться ббльшей опасности. Чтобы его обезпечить, выставляютъ на нѣкоторомъ разстояніи за линіей главныхъ карауловъ такъ называемый резервъ передовыхъ постовъ.

Положимъ, наоборотъ, что весьма удобная сторожевая линія для конной цѣпи находится всего верстахъ въ двухъ отъ отряда, слѣдовательно слишкомъ близко къ нему *); въ этомъ случаѣ сторожевое расположение опасности не подвергается; но за то отрядъ можетъ быть застигнутъ въ распахъ въ случаѣ неожиданнаго нападенія непріятеля. Чтобы этого избѣжать, выставляютъ за главными караулами тоже резервъ передовыхъ постовъ, который долженъ на столько задержать непріятеля, чтобы авангардъ могъ изготавиться къ бою. Изъ этого видно, что резервъ есть тотъ же авангардъ и выставляется: въ случаяхъ перваго рода — для поддержанія передовыхъ постовъ, въ случаяхъ втораго — для обезпеченія авангарда. Это различіе въ назначеніи приводитъ и къ различію въ составѣ резерва передовыхъ постовъ. Въ первомъ случаѣ въ него назначаютъ обыкновенно конницу, иногда съ конной артиллеріей; во второмъ, въ составъ его должна входить и пѣхота. Резервъ передовыхъ постовъ долженъ быть располагаемъ на такой позиціи, на которой онъ могъ бы удобно задержать непріятеля. Отъ $\frac{1}{4}$ — $\frac{1}{3}$ резерва назначается дежурною частью; она находится въ той же готовности къ дѣйствию, какая предписана для половины заставы и главнаго караула. Въ резервѣ передовыхъ постовъ соблюдается порядокъ службы, принятый для всѣхъ биваковъ вообще, т. е., выставляются извѣстные уже караулы, содержащіе оцѣпление кругомъ бивака. Усиленіе главныхъ карауловъ (въ случаѣ недостатка людей) и выставленіе новыхъ постовъ дѣлается изъ резерва передовыхъ постовъ.

Подобно тому какъ и въ передовыхъ частяхъ сторожеваго расположенія, употребленіе боевъ и сигналовъ въ резервѣ воспрещается; но огни разводить можно.

Отдѣльная за-
ставы (пикет-
ты).

Иногда впереди цѣпи находятся пункты, съ которыхъ особенно удобно наблюденіе къ сторонѣ непріятеля, но черезъ которые провести цѣпь нельзя, потому что это ее слишкомъ бы удлинитъ.

*) Или что непріятель такъ близко, что сторожевой линіи нельзя выдвинуть дальше этого разстоянія.

Въ такомъ случаѣ туда отряжается отдѣльная застава, сила которой соображается: съ числомъ часовыхъ, потребныхъ для собственнаго ея обезпеченія, и съ числомъ патрулей или разъѣздовъ, которые она посылать должна. Подобныя отдѣльныя заставы приходится также ставить иногда на флангахъ цѣпи,—въ тѣхъ мѣстахъ, черезъ которые непріятель можетъ удобно проникнуть къ нашему расположенію, но до которыхъ протягивать цѣпь не стоитъ, ибо это потребовало бы много людей, не прибавивъ ничего къ обезпеченію отряда. Само собою разумѣется, что подобныя отдѣльныя заставы должны находиться въ постоянной связи съ цѣпью и съ ближайшими къ нимъ заставами.

Промежуточные посты выставляются для подкрѣпленія постовъ, слишкомъ отдаленныхъ отъ своей заставы; состоятъ изъ 3 до 6 рядовыхъ при унтеръ-офицерѣ или ефрейторѣ.

Въ войнахъ съ азіятскими народами, а также при блокадѣ и осадѣ крѣпостей, употребляется еще особый видъ постовъ—секреты. Они состоятъ изъ 3 или 4 надежныхъ рядовыхъ и выставляются на ночь передъ цѣпью въ такія мѣста, которыхъ непріятель, задумавшій нечаянное нападеніе на цѣпь, миновать не можетъ. Люди, наряженные въ секретъ, пробираются на назначенное имъ мѣсто скрытно, съ наступленіемъ темноты, и остаются тамъ безсмѣнно въ теченіи ночи. Секреты, если непріятель на нихъ наткнется, даютъ выстрѣлъ, чтобы предварить цѣпь объ опасности. Съ разсвѣтомъ отходятъ къ цѣпи сами, не ожидая смѣны. Секреты никого не окликаютъ и правила повѣрки, установленныя для другихъ частей сторожеваго расположенія, на нихъ не распространяются.

Секреты.

Данныя нормы для сторожеваго расположенія пѣхоты и конницы на дѣлѣ примѣняются, а слѣдовательно и видоизмѣняются, въ зависимости отъ мѣстности, состоянія погоды, времени сутокъ. Одно изъ видоизмѣненій, чаще встрѣчаемыхъ, представляютъ расположенія смѣшанныя, т. е. составляемыя изъ конныхъ и пѣшихъ постовъ. Возьмемъ для примѣра топкій лѣсъ, черезъ который дороги проходятъ только въ нѣкоторыхъ мѣстахъ. Опушку его конечно будетъ охранять пѣхотная цѣпь, но по доступнымъ мѣстамъ лучше содержать конные посты и во всякомъ случаѣ слѣдуетъ предпочесть по доступнымъ направленіямъ конные разъѣзды пѣшимъ патрулямъ. Сверхъ того, для посылки донесеній положительно необходимо къ пѣхотнымъ главнымъ карауламъ

Смѣшанныя сторожевыя расположенія.

прикомандировывать по нѣскольку всадниковъ. На ночь, при возможности, всегда лучше конную цѣпь замѣнять пѣшей, и т. п. Положеній о сторожевой службѣ, равно какъ и положеній строеваго устава не должно держаться «яко слѣпой стѣны» и помнить, что они существуютъ для блага войскъ, а не войска для того, чтобы приносить ихъ въ жертву неосмысленному исполненію уставныхъ правилъ на перекоръ обстоятельствамъ. Тотъ, кто отступаетъ отъ буквы устава съ очевидною выгодною для войскъ, тотъ не нарушаетъ его, а, напротивъ, исполняетъ и при томъ въ высшемъ и благороднѣйшемъ смыслѣ: т. е. въ духѣ, а не въ формѣ.

Повѣрка передовыхъ постовъ.

Для повѣрки бдительности часовыхъ посылаются патрули (въ конницѣ разъѣзды), тѣмъ чаще, чѣмъ люди болѣе утомлены, а также въ ночное время. Патрули и разъѣзды, назначаемые для этой цѣли отъ главныхъ карауловъ, состоятъ изъ двухъ рядовыхъ при унтеръ-офицерѣ; въ исполненіи своихъ обязанностей относительно: повѣрки часовыхъ, забирая людей, не знающихъ отъѣзда, замѣны пропавшихъ часовыхъ, оклика встрѣчныхъ разъѣздовъ, готовности встрѣтить непріятеля, поступаютъ по уставу. Заставы и главные караулы повѣряются рундами, посылаемыми начальниками передовыхъ постовъ.

Дѣйствіе передовыхъ постовъ въ случаѣ наступленія непріятеля.

Если на которомъ либо посту будетъ открыто наступленіе непріятеля, то старшій часовой посылаетъ подчаска дать знать о томъ на заставу и весь постъ становится въ ружье, а когда этого сдѣлать нельзя, то дѣлаетъ выстрѣлъ. Получивъ донесеніе, или услышавъ выстрѣлъ, начальникъ заставы приказываетъ ей приготовиться къ бою, а самъ принимаетъ мѣры чтобъ узнать о силахъ непріятеля. Если отрядъ непріятельскій незначителенъ, заставка опрокидываетъ его; если значителенъ, то начальникъ заставы даетъ цѣпи сигналъ отступить, пославъ дать знать о происшедшемъ начальнику главнаго караула и на сосѣднія заставы. Посты должны отступать, не теряя непріятеля изъ виду.

Иногда, особенно ночью, полезно бывает направлять отступление постовъ не прямо на заставу, а въ сторону отъ нея: непріятель, преслѣдуя ихъ по мѣстности ему незнакомой, а намъ совершенно извѣстной, легко можетъ дать случай заставѣ для хорошаго удара, подставивъ свой флангъ. Вообще заставы не должны спѣшить отступленіемъ; особенно ночью, имъ весьма выгодно бросаться въ атаку, ибо и при неудачѣ, они все же произведутъ большое замѣшательство въ непріятельскомъ отрядѣ, а сами всегда въ состояніи будутъ отступить, зная всѣ тропинки.

Заставы, сосѣднія той, которая поставлена была въ необходимость отступить, получивъ объ этомъ извѣстіе, начинаютъ также отступление, сообщивъ въ свою очередь на сосѣднія имъ заставы о происшедшемъ.

Начальникъ главнаго караула поступаетъ также, какъ и начальники заставъ, т. е., въ случаѣ тревоги старается узнать въ чемъ дѣло, а за тѣмъ поступаетъ согласно обстоятельствамъ и полученнымъ инструкціямъ: слѣдовательно или, поддерживавъ угрожаемую заставу, гонитъ непріятеля; или, принявъ заставы, отступаетъ къ охраняемымъ войскамъ, по возможности задерживая его.

Разъѣзды и патрули.

Разъѣзды и патрули назначаются: 1) для содержанія связи между различными частями сторожеваго расположенія и для повѣрки цѣпи, 2) для собранія свѣдѣній о непріятелѣ и о мѣстности, 3) для нечаяннаго нападенія на непріятельскіе посты съ цѣлью захватить плѣнныхъ, осмотрѣть непріятельское расположеніе и т. п.

Назначеніе ихъ.

Разъѣзды, посылаемые для связи различныхъ частей сторожеваго расположенія между собою и для повѣрки передовой цѣпи, состоятъ обыкновенно изъ двухъ человекъ при унтеръ-офицерѣ. Большою частью ихъ стараются посылать не исключительно для поддержанія связи, а въ тѣхъ случаяхъ, когда сосѣдней части нужно передать какое нибудь приказаніе, или увѣдомить о чемъ нибудь, для нея важномъ. Кромѣ исполненія этого порученія подобный разъѣздъ долженъ донести и о всемъ замѣченномъ на пути; послѣ чего возвращается туда, откуда посланъ.

Ближніе и
дальніе разъ-
ѣзды.

Разъѣзды для собранія свѣдѣній о мѣстности и непріятелѣ, какъ уже извѣстно, предшествуютъ всякому расположенію передовыхъ постовъ; въ большей части случаевъ, это тѣ же самые разъѣзды, которые обеспечивали движеніе авангарда и которые не убираются, пока цѣпь не разставлена. Но, кромѣ того, слѣдуетъ и по разстановкѣ передовыхъ постовъ посылать отъ времени до времени разъѣзды, дабы заблаговременно узнать о приближеніи непріятеля и собрать возможно обстоятельныя свѣдѣнія о мѣстности. Эти разъѣзды бываютъ ближніе и дальніе. Ближніе (отъ 2-хъ до 5-ти человекъ при унтеръ-офицерѣ) выѣзжаютъ за цѣпь на незначительное разстояніе, по тѣмъ направленіямъ, по которымъ удобнѣе непріятелю скрытно приблизиться въ цѣпи. Разъѣзды эти высылаются отъ главныхъ карауловъ тѣмъ чаще, чѣмъ скрытное приближеніе непріятеля вѣроятнѣе: ночью, въ туманную погоду, если непріятель близко, слѣдующіе разъѣзды посылаются немедленно по возвращеніи предъидущихъ.

Въ дальніе разъѣзды наряжается отъ десяти человекъ и иногда до эскадрона; они посылаются на разстоянія до полуперехода и болѣе, такъ, что иногда возвращаются только на другой день. Ими командуютъ обыкновенно офицеры, которымъ начальникъ передовыхъ постовъ даетъ инструкцію, относительно: цѣли посылки, направленія движенія и образа дѣйствій на случай встрѣчи съ непріятелемъ. Начальники дальнихъ разъѣздовъ снабжаются при малѣйшей возможности картой, дабы облегчить имъ какъ самое движеніе, такъ и наноску тѣхъ особенностей мѣстоположенія, которыя на картѣ не выражены.

Порядокъ дви-
женія разъѣз-
довъ.

Успѣхъ службы разъѣздовъ основанъ на скрытности и осторожности во время движенія и на находчивости начальника разъѣзда въ случаѣ стычки съ непріятелемъ. Скрытность и осторожность движенія зависятъ отъ привычки, и достигаются при умѣнны пользоваться мѣстностью и при соблюденіи нѣкоторыхъ постоянныхъ пріемовъ, которые могутъ быть усвоены до нѣкоторой степени теоретическимъ изученіемъ.

Выходя за цѣпь, разъѣздъ высылаетъ головной, боковые и тыльный патрули. Сила головнаго патруля зависитъ отъ силы разъѣзда: если послѣдняя значительна, то и головной патруль дѣлается сильнѣе и высылаетъ отъ себя впередъ еще патруль, для собственнаго обезпеченія. Разстояніе, на которое патрули должны отдѣляться отъ разъѣзда, не можетъ быть опредѣлено съ точностью; можно совѣто-

вать только, чтобы на мѣстности, не слишкомъ закрытой, разъѣздъ не терялъ ихъ изъ виду; но всѣ мѣста закрытыя, лежація по пути разъѣзда или въ сторонѣ отъ этого пути, должны быть патрулями тщательно осматрѣны *). Такъ напр. если въ сторонѣ есть высоты, патрули непременно должны въѣзжать на нихъ, дабы увидѣть, не скрывается ли за ними непріятель. Если разъѣзду приходится идти по лѣсу, то независимо отъ того, что первоначально высланные правый и лѣвый патрули должны при малѣйшей возможности осматривать лѣсъ по сторонамъ дороги, но еще каждая поперечная дорога должна быть осматрѣна въ обѣ стороны, по крайней мѣрѣ шаговъ на 400, вновь отдѣляемыми отъ разъѣзда патрулями, которые, когда разъѣздъ минуетъ дороги, снова къ нему присоединяются. Если же лѣсъ не великъ, то разъѣздъ не вступаетъ въ него, пока не получить донесенія, что въ лѣсу никто не скрывается. Последнее должно также соблюдать, если приходится проходить деревню или тѣснину.

Каждога встрѣчнаго патрули препровождаютъ въ разъѣздъ для распросовъ; начальникъ разъѣзда задерживаетъ людей подозрительныхъ или бывшихъ свидѣтелями чего либо важнаго до тѣхъ поръ, пока они могутъ почему либо быть опасными, или отсылаетъ ихъ, если цѣль близко, на ближайшую заставу.

Ночью и въ туманную погоду разъѣздъ по временамъ останавливается, чтобы прислушаться, не раздается ли какого нибудь шума, открывающаго присутствіе непріятели **); патрульные, по одному, сѣвшиваются и прилегаютъ ухомъ къ землѣ съ тою же цѣлью. Открывъ что нибудь, немедленно даютъ знать начальнику разъѣзда; но стрѣлять могутъ только въ случаѣ неожиданнаго нападенія на нихъ непріятели.

Для отдыха должно останавливаться въ мѣстахъ самыхъ закрытыхъ и удаленныхъ отъ дорогъ и жилыхъ мѣсть. Для охраненія во время отдыха разъѣзды выставляютъ скрытно часовыхъ и посылаютъ ближніе разъѣзды съ нарочитымъ наставленіемъ не

*) Изъ этого уже видно, что боковые патрули нельзя дѣлать постоянно одной и той же силы. Положимъ, вправо отъ дороги довольно большая роща, а влѣво мѣсто совершенно открытое: само собою разумѣется, что правый патруль долженъ быть усиленъ, иначе онъ не осматривъ рощи съ должной тщательностью.

**) Лошадиный топотъ, ржаніе, бряцаніе оружія, и т. под.

слишкомъ выдаваться на открытыхъ мѣстахъ, дабы не обнару-
жить присутствія разѣзда. Останавливаться въ жилыхъ мѣстахъ
дозволяется только въ случаѣ сильной стужи, но и тогда выби-
рать для остановокъ отдѣльные дома, или деревни на столько
малыя, чтобы ихъ можно было оцѣпить часовыми. Часовые не
должны никого выпускать изъ деревни до тѣхъ поръ, пока разѣздъ
въ ней находится, а также и приближающихся къ деревнѣ задер-
живать.

При движеніи въ странѣ незнакомой, слѣдуетъ брать провод-
ника изъ мѣстныхъ жителей; обходиться съ нимъ должно хорошо,
если хорошо служить; но изъ виду не упускать, держа подъ
постояннымъ конвоемъ, пока нуженъ.

Каждый разѣздъ долженъ по возможности возвращаться по
другому пути: въ случаѣ преслѣдованія со стороны непріятели,
его легче этимъ сбить съ толку, да при томъ и будетъ осмотрѣно
большее пространство.

Дѣйствія
разѣзда.

Образъ дѣйствій разѣзда опредѣляется цѣлью, которой онъ
долженъ достигнуть; онъ можетъ быть посланъ: 1) для осмотра
мѣстности, 2) для собранія свѣдѣній о непріятелѣ, 3) для на-
паденія на его аванпосты; а иногда для того, другаго и третьяго
вида.

1) Начальнику разѣзда, посланнаго для осмотра мѣстности,
дается наставленіе, на какія дороги онъ долженъ обратить осо-
бенное вниманіе; при возможности, онъ снабжается картой про-
странства, которое осмотрѣть долженъ. Начальникъ разѣзда
долженъ представить кроки осмотрѣнному мѣсту и приложить къ
нему описаніе того, что важно въ военномъ отношеніи, но на
рисунокъ выражено быть не можетъ. Если же начальникъ разѣ-
зда имѣетъ карту, то на ней отмѣчаетъ пропущенное, или из-
мѣнившееся со времени составленія карты. Чего нельзя осмо-
трѣть, о томъ спрашиваетъ, конечно не полагаясь на одно
показаніе, а свѣряя его съ другими показаніями объ одномъ и
томъ же.

2) Разѣзды, посылаемые для собранія свѣдѣній о непріа-
телѣ, должны высмотрѣть расположеніе непріятельскихъ постовъ
и даже, при возможности, прокрадываться между ними. На пути
они спрашиваютъ о непріятелѣ и должны быть внимательны
ко всѣмъ признакамъ, обнаруживающимъ присутствіе и силы

непріятеля *). При удобствѣ, захватываютъ плѣнныхъ, для разспросовъ.

3) Развѣзды, посылаемые съ цѣлью тревожить непріятельскіе посты, могутъ дѣйствовать успѣшно только тогда, если съумѣютъ подойти скрытно и напасть нечаянно на непріятеля. Слѣдовательно для этого должно избирать ночь, туманное или дождливое время; однимъ словомъ такое, въ которое даже и въ самыхъ лучшихъ войскахъ часовые не бываютъ вполнѣ бдительны. Двигаясь къ непріятелю со сказанной цѣлью, въ случаѣ встрѣчи съ его развѣздомъ, нападать на него слѣдуетъ тогда только, если онъ насъ замѣтитъ; если же нѣтъ, то лучше укрыться отъ него. Подойдя къ непріятельской цѣпи, должно быстро и въ разсыпную на нее ударить, захватить нѣсколько постовъ и немедленно отступить, не давъ непріятелю времени опомниться.

Изъ всего сказаннаго видно, что подобная служба для пѣхоты чрезвычайно трудна; и потому, если пѣхотные патрули и употребляются для этой цѣли, то тогда только если нѣтъ конницы, или по тѣмъ направленіямъ, по которымъ конница не имѣетъ никакой возможности пройти. Но и въ этихъ случаяхъ пѣхотные патрули далеко высылать за цѣпь не слѣдуетъ; такъ что они въ состояніи, да и то недостаточно, исполнить обязанности только ближнихъ конныхъ развѣздовъ.

Развѣдки (рекогносцировки).

Собраніе свѣдѣній о томъ, что намѣренъ предпринять непріятель, о его силахъ, расположеніи и наконецъ о мѣстности составляетъ необходимое условіе, какъ уничтоженія предпріятій противника, такъ и успѣха нашихъ собственныхъ. Изъ этихъ свѣдѣній первыя, конечно, представляютъ первостепенную важность: за возможность всегда знать заблаговременно о томъ, что противникъ намѣренъ дѣлать, смѣло можно бы предоставить ему значительное превосходство въ силахъ и всетаки имѣть постоянный успѣхъ.

*) См. ниже статью о примѣгахъ.

Свѣдѣнія о намѣреніяхъ противника можно получать черезъ шпионовъ, и потому не должно щадить никакихъ средствъ для того, чтобы эта часть была въ возможно лучшемъ состояніи. Но шпионы по профессіи весьма рѣдко въ состояніи дать то, что знать требуется; при томъ они часто служатъ и нашимъ и вашимъ: слѣдовательно на это одно средство собранія свѣдѣній о непріятелѣ положиться нельзя, а слѣдуетъ дополнять ихъ непрерывными развѣдками (рекогносцировками) силъ непріятели, ихъ расположенія и мѣстности. Собственно говоря, развѣдка составляетъ необходимую принадлежность всякаго предпріятія; здѣсь же говорится преимущественно о тѣхъ изъ нихъ, для коихъ назначаются отряды.

Развѣдки производятся отрядами уже извѣстныхъ наименованій *); эти отряды должны быть ввѣрены такимъ начальникамъ, которые не только были бы способны не упустить изъ виду ничего открытаго, но могли бы по открытому догадываться и объ томъ, что осталось неизвѣстнымъ.

Такіе отряды приближаются по возможности скрытно къ непріятелю и высматриваютъ его расположеніе и силы. Впрочемъ иногда случается, хотя при нынѣшнемъ образѣ веденія войны и рѣдко, что можно этой цѣли достигнуть и съ какого нибудь возвышеннаго пункта, находящагося въ нашемъ расположеніи; тогда, разумѣется, отряда не нужно. Чѣмъ развѣдка будетъ произведена скрытнѣе, тѣмъ лучше, ибо доставитъ намъ нужныя свѣдѣнія, не возбуждая вниманія непріятели. Слѣдовательно для этой цѣли должно ограничиваться возможно меньшимъ числомъ людей, но толковыхъ и расторопныхъ. Одинъ переодѣтый офицеръ или нижній чинъ, подкрадываясь къ передовымъ постамъ непріятели или даже за нихъ, можетъ сдѣлать въ этомъ отношеніи болѣе, нежели значительный отрядъ.

Усиленная
развѣдки.

Такого рода развѣдки называются скрытными, въ отличіе отъ усиленныхъ, предпринимаемыхъ значительными отрядами, съ цѣлью сбить непріятели на какомъ нибудь пунктѣ, произвести тревогу во всемъ его расположеніи и тѣмъ заставить его показать свои силы. Начало всляга боя есть усиленная развѣдка

*) Т. е., развѣздами ближними и дальними, летучими отрядами, которые составляютъ конвой посланнаго на развѣдку офицера.

такъ какъ приступая къ нему, начальникъ имѣеть главною цѣлью прежде всего отдать себѣ отчетъ въ протяженіи позиціи противника и въ расположеніи на ней его силъ. Это и есть единственное разумное примѣненіе къ дѣлу усиленныхъ развѣдокъ; предпринимать же ихъ только для разузнанія о непріятельскихъ силахъ и намѣреніяхъ положительно нераціо-нально, по слѣдующимъ причинамъ:

Этого рода операціи требуютъ силъ значительныхъ, которыя подвергаются случайности завязать серьезное дѣло, не имѣя собственно этого намѣренія; а это поведетъ къ бою беспорядочному, безъ цѣли и безъ плана, въ который можетъ быть придется вводить значительныя силы по частямъ изъ за того только, чтобы поддержать тѣхъ, которые первыми увязались въ дѣло. Результатъ— потеря значительнаго числа людей, а при неудачѣ можетъ быть и необходимость отказаться отъ дальнѣйшихъ операцій и въ добавокъ невозможность даже вывести и положительныя заключенія изъ того, что видѣли, ибо если непріятель почему либб желаетъ скрыть расположеніе свое на томъ пунктѣ, на который сдѣлана усиленная развѣдка, онъ измѣнитъ это расположеніе, какъ только развѣдочный отрядъ отступитъ; мало того: онъ улучшитъ его на этомъ пунктѣ, ибо успѣхъ развѣдочнаго отряда, временно на немъ утвердившагося, обнаружить ему слабыя стороны его первоначальнаго расположенія.

Однимъ словомъ, дѣлать усиленную развѣдку, не имѣя намѣренія завязать немедленно рѣшительный бой, значить не узнавать что нибудь о непріятелѣ, а напротивъ, ему обнаруживать свои намѣренія и только «дразнить» его, какъ выражаются солдаты. Подобнаго рода операціи представляютъ наконецъ извращеніе понятій о назначеніи войскъ, которыя въ значительныхъ массахъ вводятся въ дѣло для достиженія какой либо положительной цѣли на основаніи узнаннаго, а не для того только, чтобы узнать расположеніе: другими словами, что развѣдка есть средство, но никакъ не цѣль.

Люди нерѣшительные, неспособные задаться какою нибудь серьезной цѣлью, любятъ усиленные развѣдки, потому что это какъ будто и дѣло, а въ сущности не составляетъ никакого дѣла, требующаго большаго усилія воли. Австрійцы до усиленныхъ развѣдокъ большіе охотники; въ кампанію 1859 года,

они не обошлись без них: дѣло подь Монтебелло составляетъ съ ихъ стороны усиленную развѣдку, въ сотый разъ подтвердившую не только бесполезность, но вредъ подобнаго употребленія войскъ. На эту развѣдку было отряжено 25 т. войскъ, которыя потерпѣли неудачу и объ расположеніи Французовъ ничего удовлетворительнаго всетаки не узнали.

Подобнаго рода понятіе о силахъ непріятеля, которое можно получить посредствомъ усиленной развѣдки, необходимо только въ предположеніи рѣшительнаго боя.

Но въ такомъ случаѣ должно приготовить все для немедленной атаки вслѣдъ за развѣдкой и лѣзть въ рѣшительную драку, взвѣсивъ заблаговременно всѣ послѣдствія подобной рѣшимости, какъ дурныя, такъ и хорошія. Свѣдѣнія же; нужныя предварительно, всегда можно собрать, не прибѣгая къ такому дорогому и бесполезно рисковому способу, посредствомъ развѣздовъ, дезертировъ, шпионовъ и по примѣтамъ. За недостаткомъ шпионовъ и дезертировъ, одиночные люди, толковые и преданные, подбираясь осторожно къ расположенію противника, могутъ съ высотъ и деревьевъ всегда узнать что нужно.

О примѣтахъ, по которымъ можно судить о силахъ, настрѣненіяхъ и положеніи противника.

Еслибы можно было всегда знать, что собирается дѣлать непріятель и въ какомъ онъ находится состояніи, плохихъ начальниковъ было бы весьма мало. Самую большую трудность въ военномъ дѣлѣ, даже и для рѣшительнаго человѣка, составляетъ не пріисканіе мѣры, на какую слѣдуетъ рѣшиться въ данномъ случаѣ, а именно оцѣнка этого случая, пониманіе его. Всякое движеніе непріятеля можно объяснить на двадцать ладовъ, слѣдовательно приходится рисковать въ этомъ объясненіи попасть совсѣмъ не на ту причину, которая движеніе вызвала, а вмѣстѣ съ тѣмъ принять ошибочныя мѣры къ отпарированію удара.

Единственное средство ошибаться въ этомъ дѣлѣ возможно менѣе часто—заключается въ томъ, чтобы не пропускать безъ вниманія ни одного, самаго ничтожнаго, мелочнаго обстоятельства изъ того, что удастся замѣтить у непріятеля, и выработать въ себѣ способность группировать эти безсвязныя, разрозненныя за-

мѣтки въ одно цѣлое, относить ихъ къ одному извѣстному побужденію или намѣренію. При этомъ условіи, такъ какъ все замѣченное составляетъ внѣшнее проявленіе намѣренія и состоянія непріятеля, явится возможность, наоборотъ, судить по немъ о самомъ намѣреніи и состояніи его.

Поэтому то часовые, рунды, разъѣзды или патрули, шпионы, должны обращать главнѣйшее вниманіе на тѣ, повидимому, ничтожныя обстоятельства, которыя сопровождаютъ всякое движеніе или расположеніе непріятеля, и которыя можно охарактеризовать однимъ названіемъ—примѣты.

Человѣкъ способный и опытный зачастую вычитаетъ по примѣтамъ все, что ему нужно знать, такъ точно, какъ будто ему непріятель написалъ объ этомъ обстоятельный рапортъ. Поэтому должно стараться, чтобы всякій служащій въ войскѣ умѣлъ быть внимательнымъ къ примѣтамъ: дѣло начальниковъ вывести свои заключенія изъ того, что будетъ такимъ образомъ собрано.

Есть примѣты двухъ родовъ: однѣ указываютъ общій планъ, который непріятель составилъ для всей кампаніи, или для значительной ея части; другія обнаруживаютъ предпріятія частныя, совокупность которыхъ ведетъ къ выполненію этого плана.

Мѣсто расположенія магазиновъ, арсеналовъ, депо; пункты сосредоточенія войскъ, составъ арміи, ея сила, позиціи, которыя она занимаетъ, области, откуда она можетъ получать подкрѣпленія, направленія, по которымъ она можетъ двигаться, принимая въ расчетъ средства страны, состояніе дорогъ, расположеніе жителей; главная цѣль, которой добивается непріятель, и т. п.; вотъ данныя, которыя служатъ для того, чтобы судить о планѣ кампаніи противника, и сообразно съ этимъ составить свой собственный планъ. Эти всѣ свѣдѣнія должно конечно собирать задолго до начала войны и собраніе ихъ составляетъ обязанность не младшихъ воинскихъ начальниковъ.

Форма одежды, форма головного убора, различныя форменныя отличія, какъ нумера на пуговицахъ, гербы, брошенные вещи; число ведетовъ, часовыхъ, огни, палатки противника; время посылки и направленіе его рундовъ, патрулей, разъѣздовъ; родъ сигналовъ и часы, въ которые они подаются; мѣста расположенія шестовъ съ указательными знаками; прибытіе подкрѣпленій, появленіе новыхъ формъ одежды; сборъ фашинь, лѣсу, лѣстницъ, лодокъ: все это должно обращать на себя особенное

вниманіе при наблюденіи за непріателемъ, который стоитъ лагеремъ, бивакомъ, или на квартирахъ.

Глубина и вообще размѣры колоннъ, число рѣзко отдѣляющихся другъ отъ друга массъ, родъ войскъ, обозъ; скорость, направленіе и высота поднимающейся пыли, отблескъ оружія — должны быть приняты во вниманіе при наблюденіи за непріателемъ, находящимся въ движеніи.

Число линій, ихъ протяженіе и строй, калибръ орудій, относительное размѣщеніе пѣхоты и конницы; сила стрѣлковыхъ цѣпей; совершаемыя движенія, какъ: свертываніе колоннъ, сосредоточеніе войскъ или артиллеріи на какомъ нибудь пунктѣ, обходныя движенія, должны обращать вниманіе при наблюденіи за непріателемъ, который готовится къ бою.

Преслѣдуя противника, обращаютъ вниманіе на слѣды конскіе и людскіе; на слѣды колесъ, стадъ; на относительное расположеніе этихъ слѣдовъ; правильно ли они расположены или нѣтъ; сохраняютъ ли постоянное однообразіе; далеко или близко другъ отъ друга расположены мѣста, на которыхъ останавливались для отдыха; попадаютъ ли по дорогѣ сломанныя телѣги, падшія лошади, могилы; трупы лошадей жирны ли или худы, набиты ли у нихъ снины или нѣтъ; попадаютъ ли по дорогѣ кровавыя пятна; раззорены ли окрестныя деревни, сожжены ли дома; встрѣчаются ли остатки животныхъ, употребляемыхъ въ пищу; пепелища свѣжи ли или давнишнія, многочисленны или нѣтъ; велики или малы; уничтожены ли мосты или нѣтъ; оставленные—баррикадированы или нѣтъ; жители печальны, озбочены, раболѣпны, или наоборотъ.

У дезертировъ спрашиваютъ имя, откуда родомъ, почему бѣжалъ, къ какой части принадлежалъ; кто командиръ полка, кто старшій по немъ начальникъ; сколько у него войскъ подъ командой и нѣтъ ли вмѣстѣ съ нимъ частей, командуемыхъ другими начальниками; правильно ли получаютъ люди продовольствіе и жалованье; по скольку патроновъ у солдатъ; сколько орудій при отрядѣ, есть ли больные или раненые; имѣютъ ли солдаты довѣріе къ своимъ начальникамъ, и дурно или хорошо послѣдніе съ ними обращаются. Плѣнныхъ спрашиваютъ о томъ же, что и дезертировъ.

Встрѣчаемыхъ путниковъ, бродячихъ торговцевъ, подозрительныхъ людей, задерживаютъ, обыскиваютъ, осматриваютъ; обра-

щают вниманіе на ихъ волоса (какъ остриженъ, не фальшивы ли), на бѣлье (соотвѣтствуетъ ли оно наружной одеждѣ), на форму и степень нѣжности ихъ рукъ; освѣдомляются о ихъ имени и мѣстѣ происхожденія; о томъ, откуда и куда направляется, что хочетъ дѣлать; просматриваютъ его документы; спрашиваютъ, что видѣлъ, слышалъ, узналъ, что предполагаетъ.

Все это должно быть тщательно записываемо: ничтожная по видимому мелочь ведетъ иногда къ открытію обстоятельствъ первостепенной важности, попавшись въ руки человѣку проникательному, знающему нравъ и привычки непріятеля, съ которымъ имѣемъ дѣло *).

Походныя движенія вблизи непріятеля.

Двигаясь вблизи непріятеля, нѣтъ возможности доставить войскамъ тѣхъ удобствъ, которыми они пользуются въ мирное время, потому что:

Положеніе войскъ при походныхъ движеніяхъ вблизи отъ непріятеля.

1) Ожиданіе встрѣчи съ непріятелемъ заставляетъ вести всѣ три рода войскъ вмѣстѣ, въ общей колоннѣ.

2) Назначеніе времени выступленія и самое распредѣленіе движенія приходится подчинять соображеніямъ военнымъ, а не условіямъ удобства войскъ; т. е., иногда выступать слишкомъ рано, иногда слишкомъ поздно; иногда идти вовсе безъ приваловъ.

3) О расположеніи на квартирахъ нельзя почти и думать, а приходится для ночлеговъ становиться бивакомъ.

4) Необходимость обезпечить отрядъ отъ нечаянныхъ нападеній требуетъ значительнаго расхода войскъ на сторожевую службу, которая лишаетъ возможности дать всѣмъ частямъ своевременный и достаточный отдыхъ.

Наконецъ 5), такія удобства, какъ посылка хлѣбопековъ, квартиреровъ и отправка обозовъ впередъ, для заблаговременной варки пищи, невозможны.

По цѣли, походныя движенія вблизи непріятеля раздѣляются на: наступательныя, когда мы идемъ къ непріятелю; отступательныя, когда мы отъ него уходимъ; наконецъ фланговыя, когда мы двигаемся параллельно непріятельскому фронту.

Раздѣленіе походныхъ движеній по цѣли.

*) Эта статья заимствована изъ «Maximes, conseils et instructions sur l'art de la guerre. Paris 1856».

Мѣры обезпеченія движеній.

Изъ предъидущихъ отдѣловъ уже извѣстно, что въ походѣ войска весьма растягиваются и что, слѣдовательно, въ случаѣ встрѣчи съ непріателемъ, нужно принять мѣры, чтобы выиграть время, необходимое для перехода изъ походнаго въ боевой порядокъ. Это достигается посредствомъ отдѣленія отъ отряда части войскъ, болѣе или менѣе значительной, къ сторонѣ непріателя. Часть эта называется авангардомъ при наступательномъ движеніи, арьергардомъ—при отступательномъ и боковымъ авангардомъ—при фланговомъ. Независимо отъ этого, въ стороны отъ колонны высылаются боковые отряды, а въ хвостъ, за обозъ, арьергардъ при наступательномъ или авангардъ, передъ обозъ, при отступательномъ движеніи.

Распредѣленіе войскъ:

И такъ распредѣленіе войскъ при движеніяхъ различнаго рода будетъ слѣдующее:

а) при наступательномъ движеніи.

1) Въ наступательномъ движеніи: колонна (или колонны) главныхъ силъ, имѣющая на нѣкоторомъ разстояніи, въ головѣ и по сторонамъ, конные разѣзды; впереди ея, на разстояніи, обусловливаемомъ глубиною колонны—авангардъ; впереди авангарда головной кавалерійскій отрядъ; на одной высотѣ съ нимъ, правѣе и лѣвѣе, на ближайшихъ дорогахъ—боковые отряды или разѣзды (смотря по силѣ всего отряда); въ нѣкоторомъ разстояніи за колонною главныхъ силъ—обозъ втораго разряда; за обозомъ арьергардъ, назначаемый только для соблюденія порядка въ тылу, если съ этой стороны нельзя ожидать нападенія *), и потому состоящій въ большей части случаевъ изъ незначительной конной или пѣхотной части (черт. 74).

б) при отступательномъ движеніи.

2) Въ отступательномъ движеніи распредѣленіе марша будетъ то же, только направленіе движенія будетъ обратное предъидущему; вслѣдствіе чего измѣняются только названія отрядовъ, т. е., авангардъ при наступательномъ движеніи здѣсь будетъ называться арьергардомъ, головной отрядъ — тыльнымъ, арьергардъ—авангардомъ.

в) при фланговомъ движеніи.

3) Во фланговомъ движеніи — колонна главныхъ силъ,

*) Какъ то бываетъ обыкновенно въ войнѣ съ регулярными войсками. Но при войнѣ съ полудикими воинственными племенами, какъ напр. у насъ было на Кавказѣ, арьергардъ и при наступательныхъ движеніяхъ назначается не для одного соблюденія порядка въ тылу, но и для отраженія нападеній; въ такомъ случаѣ его дѣлаютъ, также какъ и авангардъ, болѣе или менѣе самостоятельнымъ.

Черт. 74.
Схема наступательного (или отступательного)
движенія нѣсколькими колоннами.

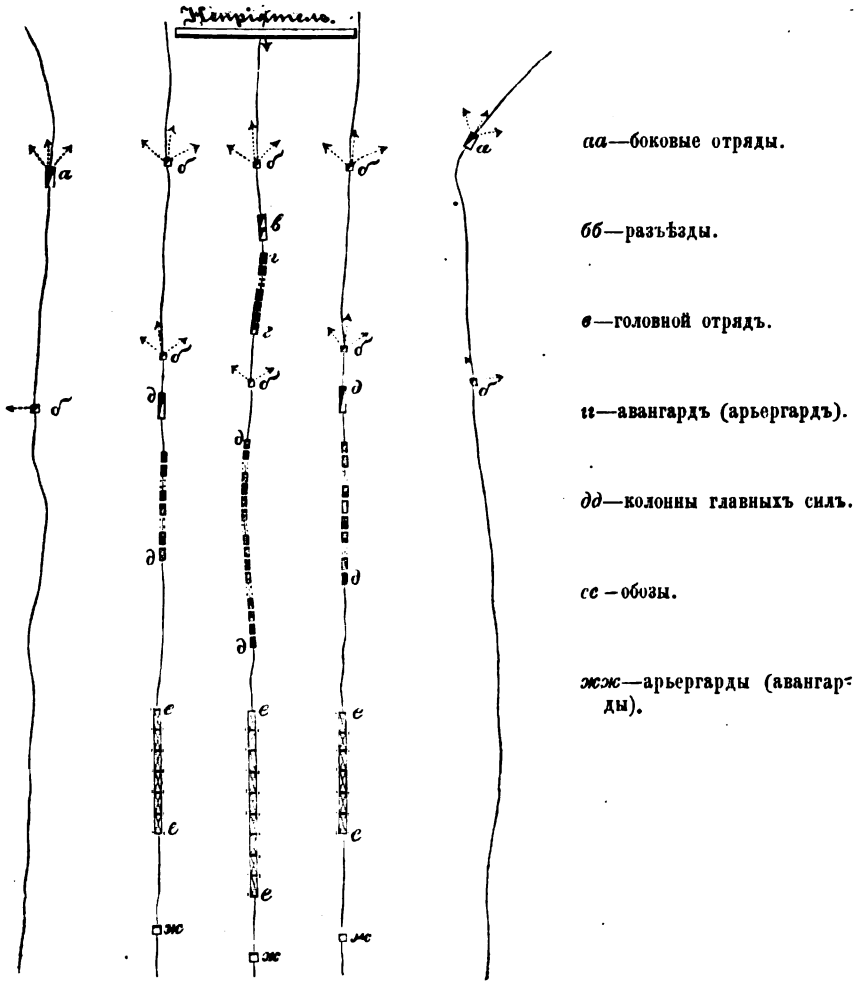

имѣющая авангардъ и арьергардъ незначительной силы; прикрывающій ее къ сторонѣ непріятели боковой авангардъ, имѣющій своей боковой отрядъ, головные и тыльные разъѣзды; обозъ, идущій по дорогѣ, прикрываемый главными силами и боковымъ авангардомъ и имѣющій свое собственное прикрытие—для обезпеченія отъ нападенія, для поправки дороги, помощи въ случаѣ остановки и т. под. (черт. 75).

Примѣчаніе. Какъ и при охраненіи на мѣстѣ, при всѣхъ движеніяхъ головные, боковые, тыльные отряды и разъѣзды со-

ставляются преимущественно изъ конницы; на пѣхоту эта служба возлагается только за совершеннымъ недостаткомъ конницы или въ мѣстахъ, для послѣдней непроходимыхъ.

Черт. 75.

Схематическое изображеніе порядка и распредѣленія всѣхъ частей при фланговомъ маршѣ, когда районъ движенія не прикрытъ мѣстной преградой.

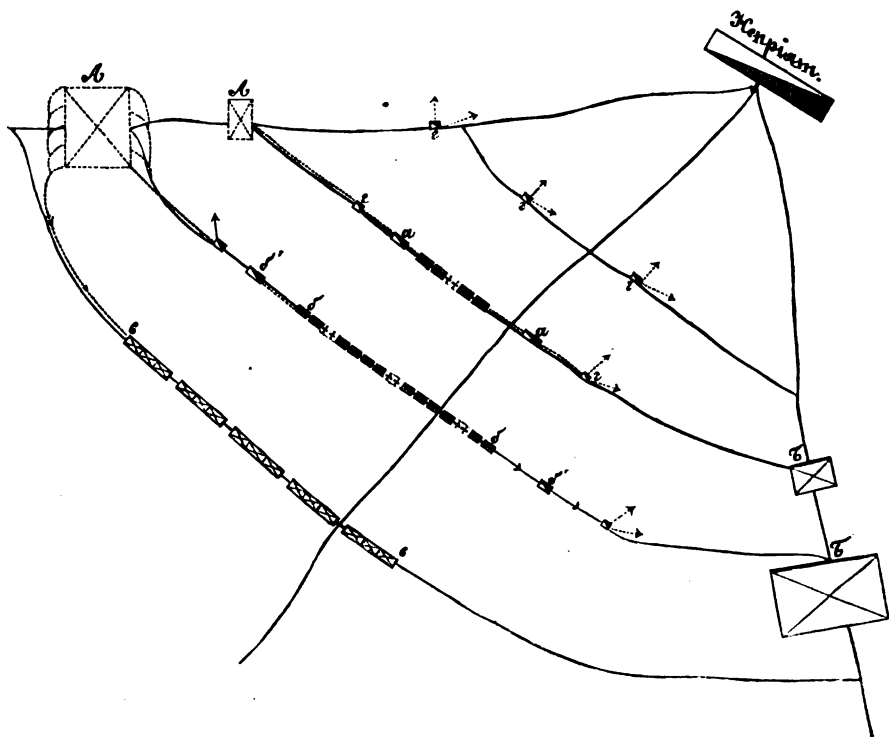

1) Наступательныя и отступательныя движенія.

Распоряженія, предшествующія наступательному или отступательному движенію.

Имѣя въ виду цѣль, съ которою движеніе предпринимается, выбираютъ по картѣ направленіе, въ которомъ его должно произвести. На этомъ направленіи выбираютъ удобнѣйшую и кратчайшую дорогу для движенія охраняющаго отряда*), главныхъ силъ и обоза, а по сторонамъ ея—дороги или тропинки для боковыхъ отрядовъ. Но такъ какъ карта не даетъ полнаго понятія объ удобствѣ дорогъ, то должно всегда стараться собрать справки о

*) Т. е. авангарда или арьергарда.

нихъ посредствомъ распроса у жителей, а при вѣроятности заблудиться, даже посредствомъ заблаговременно посылаемыхъ разъѣздовъ. Справки эти должны имѣть цѣлью получить возможно обстоятельныя свѣдѣнія о степени удобопроездимости дороги для всѣхъ родовъ войскъ, исправности переправъ, о свойствахъ мѣстности, прилегающей къ дорогамъ, о мѣстахъ, удобныхъ для приваловъ и ночлеговъ *).

Основываясь на всемъ этомъ, распредѣляютъ самый маршъ, то есть:

1) Назначаютъ части, долженствующія составить авангардъ, арьергардъ, боковые отряды, главные силы, прикрытіе обоза.

2) Опредѣляютъ время выступленія авангарда или арьергарда, боковыхъ отрядовъ, главныхъ силъ, обоза.

3) Назначаютъ дороги, по которымъ эти части и боковые отряды должны слѣдовать. Это дѣлается посредствомъ перечисленія жилыхъ пунктовъ, урочищъ, переправъ, лежащихъ по указываемой дорогѣ.

4) Назначаютъ мѣста и время приваловъ и мѣста ночлеговъ, конечно въ общихъ чертахъ, т. е., у такого то пункта, предоставляя начальникамъ частей выбрать лучшее мѣсто для войскъ у означеннаго пункта.

Всѣ эти распоряженія излагаются въ диспозиціи, которая сообщается начальникамъ частей.

Силы, не превосходящія численностью пѣхотной дивизіи съ нѣкоторымъ количествомъ конницы, почти всегда ведутся въ одной колоннѣ, рѣдко въ двухъ.

Силы, ббльшія одной дивизіи, уже положительно выгоднѣе вести въ нѣсколькихъ колоннахъ, нежели въ одной: и по удобству движенія, и для быстроты сосредоточенія.

Послѣднее условіе, т. е. быстрота сосредоточенія будетъ зависѣть при движеніи нѣсколькими колоннами, кромѣ ихъ глубины, еще и отъ разстоянія между крайними колоннами, или отъ такъ называемой ширины района слѣдованія. Если ширина района слѣдованія не превосходитъ половины глубины всей колонны отряда, то это считается выгоднымъ даже и при на-

Распредѣленіе движенія значительныхъ силъ.

а) Ширина района слѣдованія.

*) Въ мѣстахъ мало знакомыхъ слѣдуетъ добыть проводниковъ. Это средство самое простое, но самое вѣрное отъ блужданія.

ступленіи, когда необходимость быстроты сосредоточенія особенно важна.

Напр., если отрядъ такой силы, что, вытянутый въ одну колонну, онъ занялъ-бы въ глубину 20 верстъ, пустить даже только по двумъ дорогамъ, отстоящимъ одна отъ другой хоть на десять верстъ, мы получимъ возможность сосредоточить его вдвое скорѣе, нежели при движеніи въ одной колоннѣ. Нужно замѣтить, что въ десятиверстномъ промежуткѣ почти всегда найдется еще средняя дорога, т. е. представится часто возможность вести отрядъ такой силы даже въ трехъ колоннахъ и по соразмѣрности уменьшить время на сосредоточеніе.

При отступательныхъ движеніяхъ ширина района можетъ быть и гораздо больше, ибо, по цѣли ихъ, потребность быстрого сосредоточенія отходить на второй планъ, а удобство движенія выступаетъ на первый. А чѣмъ избранный районъ шире, тѣмъ болѣе въ немъ будетъ дорогъ, и тѣмъ слѣдовательно въ болѣемъ числѣ колоннъ можно вести войска. Кромѣ этихъ условій на ширину района имѣетъ вліяніе и то, въ какомъ разстояніи отъ насъ непріятель. Если онъ еще далеко, нѣтъ надобности стѣснять районъ движенія *).

б) Выборъ дороги.

Опредѣливъ ширину района по картѣ, выбираютъ на немъ дороги, удобнѣйшія для движенія, пересѣкающія **) одна другую, а идущія рядомъ; а при наступательномъ движеніи, сверхъ того, и не раздѣляемыя какимъ либо длиннымъ непроходимымъ препятствіемъ ***).

в) Распределение войскъ по колоннамъ.

Распределеніе войскъ по колоннамъ соображается со свойствами дорогъ и прилежащей къ нимъ мѣстности. По дорогамъ вязкимъ, представляющимъ много спусковъ и подъемовъ, а тѣмъ болѣе топкимъ, избѣгаютъ посылать артиллерію и обозъ въ большомъ числѣ; по дорогамъ, къ которымъ прилегаютъ мѣста закрытыя и пересѣченныя, избѣгаютъ посылать конницу, придавая только такое ея количество пѣхотѣ, какое необходимо для обезпеченія колонны отъ неожиданностей и для развѣдокъ. Кромѣ того, при наступательныхъ движеніяхъ наблюдается, чтобы между колон-

*) Однимъ словомъ, нужно умѣть ходить врозь, а драться вмѣстѣ. Выраженіе Мольтке, и раньше его—Наполеона.

**) Иногда приходится допускать и пересѣкающіяся дороги, когда другихъ нѣтъ. Въ такомъ случаѣ въ диспозиціи должно быть оговорено ясно, которая колонна проходить перекрестокъ primero.

***) Почему при отступленіи можно мряться съ подобнаго рода препятствіями?

нами ни одна даже тропинка не осталась незанятою хоть разѣздомъ; дѣлается это для предосторожности отъ засадъ.

Сверхъ уже извѣстныхъ распоряженій, въ диспозиціи для движенія большихъ силъ обозначается для каждой колонны: составъ ея; кто начальникъ; часть выступленія; дорога; часть, до котораго колонна остается на привалѣ и мѣсто привала. Всѣ данныя времени должны быть рассчитаны такъ, чтобы на всемъ продолженіи перехода колонны шли на одной высотѣ (см. черт. 74).

г) Диспозиція для движенія въ нѣсколькихъ колоннахъ.

Порядокъ движенія въ каждой колоннѣ опредѣляется ея начальникомъ, въ приказѣ или словеснымъ приказаніемъ.

Глубиною колонны главныхъ силъ и шириною района слѣдованія опредѣляется разстояніе, на которое долженъ быть высланъ авангардъ или арьергардъ; разстояніемъ, на которое онъ выдвинуть, опредѣляется его сила; мѣстностью, по которой дорога пролегаетъ, опредѣляется его составъ, т. е., если мѣстность пересѣчена, въ составѣ авангарда преобладаетъ пѣхота и пѣшая артиллерія; если открыта—конница и конная артиллерія.

Условія которыми подчиняется сила и составъ авангарда.

При отступательныхъ движеніяхъ составъ арьергарда будетъ тѣмъ отличаться отъ авангарда при наступательныхъ, что такъ какъ главная его обязанность будетъ не сбивать, а задерживать непріятеля, то въ составѣ его должно быть больше пѣхоты и пѣшей артиллеріи, чѣмъ ихъ было бы, при равныхъ прочихъ обстоятельствахъ, въ авангардѣ. Кромѣ того, сравнительно, арьергардъ приходится дѣлать нѣсколько самостоятельнѣе, потому что каждая остановка его для задержанія непріятеля отдаляетъ его отъ главныхъ силъ, которыя въ это время продолжаютъ отступление; между тѣмъ какъ каждая задержка непріятелемъ авангарда при наступательномъ движеніи сближаетъ его съ главными силами, которыя къ нему подходятъ.

Составъ арьергарда.

Кромѣ боеваго охраненія, на обязанности авангарда лежитъ исправленіе дорогъ, на обязанности арьергарда при отступленіи—норча ихъ; поэтому въ составъ ихъ должны быть наряжаемы команды рабочихъ, пѣшихъ, а при отступленіи лучше конныхъ.

Всякая часть начинаетъ движеніе въ назначенный ей по диспозиціи часъ, со строгимъ соблюденіемъ порядка, въ ней предписаннаго и растягиваясь по возможности менѣе. Въ авангардѣ (а при отступленіи въ арьергардѣ), если встрѣча съ непріятелемъ вѣроятна, ближе къ непріятелю должно вести тотъ родъ войска, которому по мѣстности удобнѣе дѣйствовать. Слѣдовательно, если

Порядокъ производства движенія.

мѣстность переменная, приходится во время самаго движенія мѣнять порядокъ движенія на переходѣ, иногда по нѣскольку разъ. Въ колоннѣ (или колоннахъ) главныхъ силъ, такъ часто не дѣлаютъ переменны въ порядкѣ движенія, а съ самаго начала посылаютъ въ головѣ колонны тотъ родъ войска, которому по характеру мѣстности на всемъ протяженіи перехода представится болѣе удобныхъ случаевъ къ дѣйствию *).

На большомъ привалѣ колонны стягиваются обыкновенно въ резервный порядокъ, а авангардъ (арьергардъ) располагается на позиціи, удобной для обороны, и тоже отдыхаетъ, но снявъ только ранцы и спѣшившись. Съ остановкою авангарда посылается приказаніе остановиться главному и боковымъ отрядамъ, которые спѣшиваются, но остаются въ полной готовности сѣсть на коней по первому извѣстію о появленіи непріятеля. Развѣзды, предшествующіе движенію помянутыхъ отрядовъ, также останавливаются, но сохраняютъ полную бдительность, какъ и на походѣ.

Обязанности авангарда при наступленіи, и арьергарда при отступленіи.

Обязанности головныхъ и боковыхъ отрядовъ относительно предосторожностей во время движенія, развѣдыванія о мѣстности и непріятелѣ тѣ же, что и для развѣздовъ; наткнувшись на непріятельскій отрядъ, или узнавъ какимъ нибудь образомъ о его близости, начальники этихъ отрядовъ даютъ знать о томъ начальнику авангарда и вмѣстѣ съ тѣмъ, если противникъ слабъ, опрокидываютъ его; если же онъ въ превосходныхъ силахъ, ожидаютъ подкрѣпленія отъ авангарда: или на мѣстѣ, или, если противникъ тѣснить, отступая по возможности медленно, и не теряя его изъ виду.

Дѣйствія авангарда противъ непобитаго непріятеля.

Начальникъ авангарда обязанъ вести его въ полной готовности къ ежеминутному переходу въ боевой порядокъ; черезъ головной и боковые отряды, а также и самъ, собираетъ свѣдѣнія о непріятелѣ, о дорогахъ, принимаетъ мѣры къ устраненію препятствій движенію, встрѣчаемыхъ на дорогахъ; получивъ извѣстіе о появленіи непріятеля, дѣйствуетъ сообразно полученнымъ ин-

*) Т. е., если мѣстность преимущественно пересѣченная, въ головѣ при наступательномъ или въ хвостѣ при отступательномъ движеніи ведутъ конницу, если пересѣченная—пѣхоту. Батареи распределяются почти всегда довольно равномерно по протяженію колонны, исключая тѣхъ случаевъ, когда дороги плохи и когда приходится часть батарей вести въ тылу, отдѣльно отъ войскъ. Въ ожиданіи же боя, и если дороги хороши, иногда ведутъ артиллерию и въ головѣ колонны.

струкціямъ и собственному взгляду, т. е., перестроившись въ боевой порядокъ, или атакуетъ противника, или выжидаетъ прибытія главныхъ силъ. Нужно много такта, чтобы выбрать въ данномъ случаѣ лучшую изъ этихъ противоположныхъ рѣшимостей: слишкомъ запальчивый натискъ также можетъ быть опасенъ, какъ и не умѣстная чрезмѣрная осторожность; но само собою разумѣется, что съ первымъ все же скорѣе можно примириться, чѣмъ со вторымъ. Почти всѣ случаи пораженія авангардовъ, слишкомъ запальчиво преслѣдовавшихъ, происходили не столько отъ смѣлости натиска, сколько отъ того, что развѣдывательная служба по сторонамъ пути слѣдованія отправлялась ими плохо и они натыкались на засады.

При преслѣдованіи обязанность авангарда заключается въ томъ, чтобы не позволить арьергарду противника задерживаться на каждомъ шагу, а, напротивъ, тѣснить его на главные силы; этого можно достигнуть только при условіи рѣшительности въ натискѣ. Если же сопротивленіе слишкомъ упорно, тогда прибѣгаютъ къ обходу, посылая новый авангардъ по одной изъ боковыхъ дорогъ, или отдѣляя туда часть стараго.

Обязанность арьергарда при отступленіи тѣмъ трудна, что заключается въ достиженіи двухъ противоположныхъ цѣлей: уйти отъ непріятеля и въ то же время задержать его. Затрудненія особенно увеличиваются, когда приходится отступать послѣ неудачнаго боя, т. е., когда войска падаютъ духомъ. Цѣлей этихъ можно достигнуть только при пособіи мѣстности, а именно: всѣ мосты и другія трудно исправимыя мѣста по дорогѣ арьергардъ, пройдя, портить; не пренебрегаетъ ни одной, самой ничтожной, позиціей, встрѣчаемой по пути, а непремѣнно располагается на ней,—не для упорнаго сопротивленія, а только для того, чтобы заставить противника потерять время на приготовленія къ атакѣ, т. е., на перестроеніе въ боевой порядокъ и на предварительное обстрѣливаніе. Какъ только атака близка, арьергардъ долженъ отступать до слѣдующей позиціи, на которой дѣлаетъ то же самое. Этими послѣдовательными остановками въ то время, когда колонна главныхъ силъ между тѣмъ движется безостановочно, достигается цѣль отступленія — по возможности увеличить разстояніе между нашими главными силами и противникомъ.

Если противникъ слишкомъ насѣдаетъ, полезно, улучивъ благопріятную минуту, сдѣлать стремительный переходъ въ на-

Дѣйствія авангарда при преслѣдованіи.

Дѣйствія арьергарда.

ступленіе и потомъ отступать, пока противникъ еще не успѣлъ прійти въ себя. Какъ и когда дѣлать подобные переходы въ наступленіе — зависитъ совершенно отъ обстоятельствъ минуты. Если у непріятеля сторожевая служба отправляется хорошо, тогда кромѣ фронтальной атаки что либо другое сдѣлать трудно; если дурно—можно устроить переходъ въ наступленіе въ видѣ засады или нечаяннаго нападенія.

Вообще должно замѣтить, что служба въ арьергардѣ принадлежитъ къ числу самыхъ доблестныхъ, потому что ему для спасенія главныхъ силъ приходится иногда даже жертвовать собою. Положимъ, непріятель начинаетъ натискъ тогда, когда силы и обозы еще на бивакѣ: арьергардъ долженъ отстоять позицію во что бы то ни стало, пока все это не вытянется и не пойдетъ. Подобныя роли по плечу только испытаннымъ войскамъ и такимъ начальникамъ, которые, не задумавшись, скорѣе положить себя и свой отрядъ, чѣмъ забудутъ священный долгъ выручить своихъ *).

Смѣна арьер-
гарда при от-
ступленіи.

Смѣна арьергарда, кромѣ тѣхъ случаевъ, когда она дѣлается для сбереженія войскъ, или по причинѣ сильнаго ихъ разстройства, производится еще тогда, если обнаружится, что непріятель дѣлаетъ натискъ по одной изъ боковыхъ дорогъ, а также когда мы сами должны перемѣнить направленіе движенія.

Въ обоихъ случаяхъ, по той дорогѣ, по которой будетъ обнаруженъ или ожидается натискъ непріятельскій, высылаютъ новый арьергардъ, а старый присоединяется къ главнымъ силамъ.

Расположеніе
на ночлеги
авангарда при
наступленіи,
когда есть вне-
реди тѣснина
(дефиле).

По приходѣ на ночлеги, если вблизи ночлежнаго пункта на пути движенія есть тѣснина, авангардъ при наступленіи располагается по ту ея сторону, дабы обезпечить отряду безпрепятственное по ней движеніе на слѣдующій день. При отступленіи же арьергардъ оставляетъ тѣснину между собою и непріятелемъ,

*) Отступленія, кромѣ упадка нравственныхъ силъ, неизбежно съ ними сопряженнаго почти всегда, еще и тѣмъ тяжелы, что много отнимаютъ времени отъ отдыха и совершенно подчиняютъ движеніе непріятелю: обозы приходится отправлять раньше за нѣсколько часовъ; въ назначеніи времени выступленія нельзя быть властнымъ. Положимъ, мы рассчитываемъ выступить часовъ въ 6 утра и сообразно этому дѣлаемъ всѣ распоряженія: но непріятелю вздумалось начать преслѣдованіе въ три или четыре: волею неволею, нужно ускорить выступленіе и намъ, т. е., разсылать новыя приказанія, торопить войска. Все это ведетъ къ разстройству матеріальной части и къ страшному нравственному утомленію людей.

чтобы воспрепятствовать послѣднему дебушировать через нее на слѣдующій день. На ночлегъ должны быть приняты мѣры охраненія отряда, указанные для всѣхъ бивачныхъ вообще расположеній.

Отрядъ, раскинутый иногда на значительное разстояніе въ ширину *), тѣмъ не менѣе долженъ составлять одно существо. Достигнуть этого можно только тогда, если главный начальникъ во всякую данную минуту знаетъ, гдѣ какая часть его отряда находится. Кромѣ мѣръ для уравненія движенія, предписываемыхъ диспозиціе **), для достиженія этой цѣли служить еще донесенія начальниковъ колоннъ: 1) о всѣхъ случайностяхъ, задерживающихъ движеніе ***) и о встрѣчѣ съ неприятелемъ; 2) о времени прибытія колонны на привалъ, а также на какія либо замѣтныя мѣста пути, какъ переправы, жилые пункты и т. под. ****).

Обязанности начальниковъ колоннъ, авангарда и арьергарда по поддержанію связи между всѣми частями походнаго порядка.

Кромѣ точнаго исполненія диспозиціи, начальники различныхъ частей походнаго порядка слѣдятъ за тѣмъ, чтобы колонны не растягивались и чтобы не разводилось охотниковъ пристраиваться къ повозкамъ.

Обязанности начальниковъ по поддержанію порядка въ колоннахъ.

Для этого они пропускаютъ мимо себя колонны и гонятъ въ строй тѣхъ людей, которые подъ разными предлогами остаются позади. Особенно этого не слѣдуетъ забывать, когда идемъ въ бой. Бъ подобнымъ повѣркамъ нужно прибѣгать такъ часто, чтобы и начальники, и солдаты ждали ихъ на каждомъ переходѣ. Не-

*) Корпусъ изъ трехъ дивизій иногда верстъ на 15.

***) Назначеніе часовъ выступленія и приваловъ. Такъ, колонну, идущую по кружной дорогѣ выпускаютъ раньше, по кратчайшей—позже; если этого недостаточно, колоннѣ, идущей по кратчайшей дорогѣ, назначаютъ болѣе продолжительный привалъ.

***) Напр. испорченный мостъ.

****) Для наглядности прилагается нѣсколько примѣрныхъ донесеній: «Съ переправы черезъ рѣку А. 5¹/₂ часовъ по полуночи. Начальнику отряда. Намель мостъ испорченъ; приступилъ къ поправкѣ. Ранѣе какъ черезъ 3 часа не надѣюсь приступить къ переправѣ. Нач. прав. кол. Ген. Б.». По возобновленіи моста посылается донесеніе о томъ, что переправа начата; а если колонна длинна, то еще и о томъ, когда переправа окончена. Получивъ донесеніе о задержкѣ, начальникъ отряда рѣшаетъ, приостановить ли все движеніе, или же продолжать его тѣми частями, которыя совершаютъ его безпрепятственно.

Другой примѣръ донесенія, по случаю прохода черезъ городъ В. 1) «Городъ В. 7 часовъ по полуночи. Вступаю въ городъ В. Начальникъ авангарда, Ген. Г.» 2) «9 часовъ по полуночи. Хвостъ колонны вышелъ изъ города В.» Нач. авангарда, Ген. Г.

зависимо этого, присутствіе начальника необходимо у всѣхъ тѣхъ мѣсть дороги, гдѣ безпорядокъ возникаетъ всего легче, какъ при переправахъ и при прохожденіи жилыхъ мѣсть. Самое лучшее въ этомъ случаѣ самому прослѣдить, пока не пройдетъ вся колонна, у того мѣста, гдѣ можно ожидать безпорядка; если же этого почему либо сдѣлать начальнику нельзя, ему слѣдуетъ возложить наблюденіе за порядкомъ на лицо авторитетное изъ ближайшихъ его помощниковъ.

Отъ несоблюденія этой сноровки происходили иногда даже катастрофы. Передъ сраженіемъ при Ауэрштедтѣ, въ 1806 году, Пруссаки, стоявшіе за рѣчкой, по тревогѣ бросились на поле сраженія черезъ мостъ. Конница хотѣла обогнать пѣхоту; на мосту произошла такая давка, что перила, а съ ними и много людей рухнули въ воду. Были задавленные и утонувшіе; и на поле сраженія эти части появились понятно не въ томъ порядкѣ и не въ томъ состояніи духа, которые въ такую минуту требуются.

Въ тотъ же день, при Ауэрштедтѣ, Французамъ тоже предстояло переправиться черезъ рѣку, чтобы атаковать Пруссаковъ; и они только что начали переправу, когда уже загорѣлся бой. При завязкѣ боя, командира французскаго корпуса, маршала Даву, не было: онъ стоялъ въ тылу, у моста, и наблюдалъ за порядкомъ переправы.

О движеніи на
выстрѣлы.

Основной законъ военнаго дѣла — выручка своихъ; все военное устройство и всѣ тактическія формы (боевые, походные, сторожевые порядки) имѣютъ въ виду одну и ту же цѣль: первое — выдержать людей въ чувствахъ единодушія и самоотверженія во имя общаго дѣла, т. е. внушить имъ стремленіе выручать другъ друга, при достиженіи одной общей цѣли; второе — облегчить и солдатамъ, и начальникамъ возможность выручать другъ друга во всѣхъ положеніяхъ.

Одна изъ дѣйствительнѣйшихъ сноровокъ, облегчающихъ взаимную выручку на походѣ, въ случаѣ столкновенія съ непріателемъ, заключается въ томъ, чтобы идти на выстрѣлы, не ожидая приказанія. Эта сноровка была особенно укоренена въ сознаніи и начальниковъ, и солдатъ французской арміи Наполеона I; и у всякаго порядочнаго начальника должна обратиться въ рутину, т. е., чтобы его тянуло на выстрѣлы, если только онъ въ отдѣлѣ и не исполняетъ какого либо спеціальнаго назначенія. Но, признавая святѣйшимъ долгомъ идти на выстрѣлы, т. е. имѣя дѣйствительно это стремленіе въ сердцѣ, всякій начальникъ отдѣльной колонны долженъ постоянно помнить благосостояніе всего отряда, а не какой либо одной части его: иначе можетъ случиться, что свернувъ на

выстрѣлы, онъ принесетъ въ общемъ не пользу дѣлу, а испортитъ его. Положимъ, что отрядъ идетъ въ трехъ колоннахъ, и что въ лѣвой загорѣлся бой; представляется вопросъ: можетъ или нѣтъ средняя колонна сразу идти на выстрѣлы? Отвѣтъ будетъ отрицательный, ибо соединившись съ лѣвой колонной, она оторвется отъ правой и непріятель, воспользовавшись образовавшимся пустымъ промежуткомъ, можетъ разбить правую колонну отдѣльно. Слѣдовательно, средняя колонна должна идти на выстрѣлы къ лѣвой только при томъ условіи, когда начальникъ ея приобрѣтетъ полное убѣжденіе, что правая колонна можетъ быть предоставлена собственнымъ силамъ. Загорѣвшийся бой въ средней колоннѣ ставитъ, напротивъ, въ безусловную обязанность крайнимъ колоннамъ слѣшить къ ней на выручку. Части, имѣющія специальное назначеніе, напротивъ, не имѣютъ права оставлять своего мѣста (или направленія), пока не получаютъ на то приказанія главнаго начальника, т. е. не идутъ на выстрѣлы: и не идутъ во имя того же самаго закона выручки своихъ.

Наконецъ, даже имѣя искреннее желаніе идти на выручку, не слѣдуетъ мѣнять направленія движенія слишкомъ поспѣшно; иначе можетъ случиться, что колонна будетъ сворачивать съ дороги изъ за всякой пустой перестрѣлки въ авангардъ, а это опять дурно, ибо можетъ въ конецъ изморить людей. Изъ этого видно, что и на выстрѣлы направляться нужно умѣть съ толкомъ; и, зная положеніе нашего отряда и непріятеля, отдавать себѣ отчетъ въ томъ, когда слѣдуетъ не задумываясь идти на выстрѣлы, а когда лучше прежде послать справиться въ чемъ дѣло, и затѣмъ уже принимать рѣшеніе *). Положимъ, по направленію, откуда доносится гулъ выстрѣловъ, начальникъ колонны выводитъ заключеніе, что опасность грозитъ нашему флангу; тутъ нечего колебаться, и чѣмъ скорѣе рѣшиться идти на выстрѣлы, тѣмъ лучше.

*) У Пруссаковъ усвоенъ, для облегченія начальниковъ колоннъ въ подобныхъ положеніяхъ, превосходный приемъ, который слѣдуетъ также обратить войскамъ въ привычку. Онъ заключается въ томъ, что каждый начальникъ колонны держитъ по ординарду при начальникахъ сосѣднихъ колоннъ. Обязанность этихъ ординарцевъ доносить своему начальнику, если въ тѣхъ колоннахъ произойдетъ что либо неожиданное и важное. Взавъ въ расчетъ то обстоятельство, что начальникъ колонны, атакованной напр. непріателемъ, такъ занять своей личной задачей, что пожалуй и упуститъ сообщить о положеніи товарищамъ, должно признать полную рациональность этого приема.

Во всякомъ случаѣ, сворачивая съ дороги, предписанной диспозиціей, начальникъ колонны долженъ немедленно донести о томъ главному начальнику.

2) Фланговые движенія.

Фланговые движенія предпринимаются: 1) для перемѣны пути дѣйствій *); 2) для соединенія частей, наступающихъ (или отступающихъ) по двумъ путямъ, на одномъ изъ нихъ; 3) для обхода непріятельскаго фланга **).

Всѣ перечисленныя цѣли до такой степени важны, что дѣлаются необходимыми фланговые движенія, и даже довольно часто ***), не смотря на то, что исполненіе ихъ сопряжено съ рискомъ.

Во первыхъ, чтобы вполнѣ удобно совершить фланговое движеніе, нужно по крайней мѣрѣ три дороги—для боковаго авангарда, для главныхъ силъ и для обозовъ; во вторыхъ, во время совершенія его, войска находятся въ критическомъ положеніи, не имѣя удобнаго пути отступленія до тѣхъ поръ, пока не окончатъ движенія, т. е. пока не перейдутъ на новый путь дѣйствій; въ третьихъ, нападеніе непріятеля заставляетъ рѣшиться на бой, который отвлекаетъ насъ отъ предположенной цѣли, ибо даже и въ случаѣ успѣха все же ведетъ къ потерѣ времени; а въ случаѣ неудачи ведетъ къ тому, что мы, лишившись прежняго пути отступленія, рискуемъ не попасть и на новый: не то при наступательныхъ или отступательныхъ движеніяхъ, гдѣ, не смотря ни на какія случайности, армія всегда почти сохраняетъ свой путь дѣйствій; въ четвертыхъ, при фланговомъ движеніи мы подставляемъ подъ удары непріятеля походныя колонны во всю ихъ глубину, а не одинъ узкій фронтъ ихъ: это затруд-

*) Т. е., положимъ мы наступали къ непріятелю, или отступали отъ него, по одной дорогѣ и находимъ, что выгоднѣе продолжать это движеніе по другой, лежащей вправо или влево отъ первой на довольно значительномъ разстояніи.

**) Движеніе Наполеона III отъ Вогеры къ Новарѣ въ 1859 году.

***) Такъ, напр., на главномъ пути дѣйствій въ 1812 году, т. е., къ Москвѣ вся кампанія состояла преимущественно изъ фланговыхъ движеній. Даже знаменитое по бѣдствіямъ отступленіе Наполеона отъ Москвы до Березины есть не что иное, какъ одно большое невольное фланговое движеніе, и потому это отступленіе было такъ губительно для французской арміи.

пняет ихъ прикрытіе, и усложняетъ расчетъ движенія. А уже извѣстно, что чѣмъ соображеніе сложнѣе, тѣмъ недоразумѣнія и путаница вѣроятнѣе.

По этимъ причинамъ, принимая фланговое движеніе, ^{Условія успѣха.} должно прежде всего стараться, чтобы совершить его по возможности болѣе скрытно; это достигается какъ посредствомъ выбора выгоднаго района для марша, такъ и соотвѣтствующими дѣйствіями войскъ.

Выборъ выгоднаго района не всегда въ нашей власти; хорошо а) Выборъ района движенія. если онъ прикрывается отъ непріятеля какимъ нибудь неудобопроходимымъ мѣстнымъ предметомъ и когда обилень хорошими и пролегающими въ требуемомъ направленіи дорогами.

Скрытность *) движенія достигается всѣми мѣрами, которыя б) Скрытность. могутъ ввести въ заблужденіе противника на счетъ нашихъ намѣреній; сюда относятся: оставленіе аванпостовъ на прежнихъ мѣстахъ; демонстраціи въ сторонѣ, противоположной той, въ которую хотимъ идти; даже атака непріятельскаго авангарда нашимъ (если приходится совершать движеніе вблизи отъ непріятеля), но не въ такомъ направленіи, которое обнаруживало бы дѣйствительное направленіе движенія нашихъ главныхъ силъ; возможная быстрота исполненія движенія, т. е. примѣненіе къ дѣлу такъ называемыхъ усиленныхъ маршей. Все это будетъ виднѣе изъ примѣра движенія Франко-Сардовъ въ 1859 году

Австрійцы и ихъ противники были расположены, какъ видно изъ чертежа 76. Вслѣдствіе своей усиленной развѣдки въ направленіи къ Вогеръ (Монтельское дѣло), а вѣроятно также и вслѣдствіе того, что въ 1796 году Наполеонъ I атаковалъ ихъ по правому берегу По, Австрійцы успокоились на той мысли, что и теперь это будетъ сдѣлано, т. е., что опасность грозитъ ихъ лѣвому флангу. А между тѣмъ союзники рѣшили обойти ихъ съ праваго фланга, т. е., къ Новарѣ. Нужно было слѣдовательно произвести фланговое движеніе весьма длинное: именно для большей части французскихъ силъ, сгруппированныхъ между Александріей и Вогерой, въ пять переходовъ **).

*) Подъ скрытностью здѣсь не должно разумѣть того, чтобы совершенно скрыть движеніе отъ непріятеля: и то уже довольно, если онъ узнаетъ объ немъ на столько поздно, что не успѣетъ на насъ напасть во время движенія.

**) Отъ Вогеры до Новары вѣрсть около 100.

Черт. 76.



Чтобы скрыть это движеніе, сначала дѣлаются демонстраціи переправы, на обоихъ флангахъ расположенія: за нѣсколько дней до начала движенія Сардинцы переправляются у Верчелли черезъ Сезію, сбиваютъ Австрійскіе посты, а на слѣдующій день переправляются обратно къ Верчелли. Передъ самымъ движеніемъ дѣлается демонстрація переправы Французами черезъ По со стороны Вогеры. Поставивъ себя на мѣсто Австрійцевъ и задавъ себѣ вопросъ: „что же они хотятъ дѣлать?“ трудно было отвѣтить что нибудь положительное. А положившись на усиленную развѣдку и на примѣръ прошлаго, приходилось склониться на то предположеніе, что союзники затѣваютъ что нибудь серьезное со стороны Вогеры, тѣмъ болѣе, что тамъ были расположены Французы, которые, конечно, находятся на томъ флангѣ, гдѣ готовятся рѣшительныя дѣйствія.

Между тѣмъ у союзниковъ все готовилось къ фланговому движенію; черезъ поперечныя рѣки набрасывали мосты, исправляли дороги, все это совершенно неизвѣстно Австрійцамъ, благодаря тому, что районъ движенія прикрытъ на большей части своего протяженія рѣками По и Сезіей, и тому въ особенности, что Итальянцы ненавидятъ Австрійцевъ, слѣдовательно между ними Австрійцамъ шпионовъ найти было трудно. 28 мая начинается движеніе, но сильный арьергардъ французскій (дивизія пѣхоты, двѣ батареи артиллеріи и нѣсколько эскадроновъ конницы) остается на прежнемъ своемъ мѣстѣ у Кастеджіо и посты по прежнему содержатся вдоль р. По. На слѣдующій день демонстрація переправы у Валенцы: т. е., опять болѣе намекъ на переправу гдѣ нибудь черезъ По, но ужь никакъ не на фланговое движеніе въ Новарѣ.

30-го, когда уже всѣ почти силы подтянулись въ окрестности Казале, Сардинцы снова переправляются у Верчелли и берутъ Палестро. На слѣдующій день Французы уже сосредоточились у Верчелли, а 1-го Іюня были въ Новарѣ. Атака Сардинцевъ, направленная отъ Верчелли на Палестро, достигала двухъ цѣлей: прикрывала движеніе Французовъ на Новару и вводила въ заблужденіе Австрійцевъ на счетъ истиннаго направленія движенія главныхъ силъ, ибо имѣла направленіе юговосточное, между тѣмъ какъ направленіе главныхъ силъ было на востокъ.

Въ этомъ примѣрѣ оставленіе арьергарда у Кастеджіо, оставленіе сторожевыхъ постовъ вдоль по р. По, дѣйствія Сардинцевъ у Палестро и наконецъ демонстрація переправъ, показываютъ, какъ нужно поступать, чтобы непріятель не попалъ на ту мысль, которую мы дѣйствительно хотимъ привести въ исполненіе. А выборъ района за рѣками По и Сезіей и расположеніе жителей указываютъ на то, какой районъ для фланговаго движенія можетъ назваться выгоднымъ и какого рода обстоятельства, независимыя отъ воли военачальниковъ, могутъ способствовать скрытію фланговаго движенія. Смѣло можно сказать, что не будь прикрытія района рѣками, Австрійцы, несмотря на всю свою вялость, несмотря на нерасположеніе Итальянцевъ, узнали бы заблаговременно о фланговомъ движеніи, посредствомъ развѣдковъ, которые они не преминули бы посылать. Предполагая расположеніе Итальянцевъ къ Австрійцамъ, также едва ли бы удалось союзникамъ скрыть свое длинное движеніе.

Дѣйствія боковой авангарда.

Боковой авангардъ, выславъ отъ себя боковой отрядъ (который въ свою очередь высылаетъ разъѣзды къ сторонѣ непріателя), а также головной и тыльный, идетъ по назначенной ему дорогѣ такъ, чтобы всегда находиться между главными силами и непріателемъ. Если мы отдѣлены отъ непріателя, напр., рѣкой, то боковой авангардъ занимаетъ сперва одну изъ переправъ; когда главныя силы минуютъ ее, переходить къ другой и т. д. Если колонна главныхъ силъ такъ велика, что, защищая одну переправу, нельзя рассчитывать обезпечить ее отъ нападенія по другой, то слѣдуетъ туда выслать новый боковой авангардъ; а старый, когда въ немъ минуетъ надобность, присоединяется или къ главнымъ силамъ или ко вновь высланному авангарду, смотря по распоряженію.

Въ случаѣ атаки непріателя, боковой авангардъ долженъ удерживать его до тѣхъ поръ, пока главныя силы не минуютъ дороги, по которой непріатель наступаетъ. Можетъ случиться, что главныя силы поставлены будутъ въ необходимость и поддерживать боковой авангардъ, т. е., отклониться на время отъ достиженія главной своей цѣли.

Мѣры, къ которымъ прибѣгаютъ для скрытія какого либо движенія отъ непріателя.

Уже извѣстно изъ нѣкоторыхъ предшествующихъ отдѣловъ, до какой степени полезно скрывать отъ непріателя большую часть нашихъ движеній, съ какой бы цѣлью мы ихъ не предпринимали. Въ однихъ случаяхъ, какъ при службѣ разъѣздовъ, это помогаетъ намъ высмотрѣть или захватить, что нужно, и уйти или совершенно незамѣтно для непріателя, или тогда, когда онъ еще не успѣетъ опомниться отъ неожиданности. Въ другихъ, какъ при фланговыхъ или отступательныхъ движеніяхъ, скрытность помогаетъ намъ выходить изъ критическаго положенія прежде, чѣмъ непріатель успѣетъ имъ воспользоваться. Слѣдовательно ясно, что чѣмъ мѣры, принятыя для скрытія движенія лучше, т. е., соотвѣтственнѣе обстоятельствамъ, въ которыхъ находимся, тѣмъ болѣе обезпеченъ будетъ успѣхъ движенія. Все дѣло тутъ будетъ заключаться въ томъ, чтобы дать непріателю возможно меньше примѣтъ, по которымъ онъ могъ бы су-

дять о нашихъ настоящихъ намѣреніяхъ; или если и дать, то такія, которыя родили бы въ немъ объ этихъ намѣреніяхъ ложныя предположенія.

Мѣры для скрытія движенія безконечно разнообразны и преимущественно зависятъ отъ находчивости распорядителя и отъ умѣнья его угадать свойства противника: то, чѣмъ вы обманете одного, можетъ раскрыть ваши намѣренія другому. Но есть нѣкоторыя общеизвѣстныя мѣры, перечень которыхъ укажетъ на то, какого все онѣ должны быть свойства. Сюда относятся: 1) оставленіе въ тайнѣ своего намѣренія до послѣдней минуты: въ арміи злонамѣренныхъ людей бываетъ почти всегда мало, но добродушныхъ болтуновъ всегда много; 2) оставленіе сторожевой цѣпи на прежнихъ мѣстахъ, между тѣмъ, какъ отрядъ снимается и уходитъ съ соблюденіемъ строжайшей тишины; 3) принятіе мѣръ къ тому, чтобы непріятель не узналъ объ этой хитрости; для этого не должно никого пропускать за цѣпь ни къ нему, ни отъ него, какъ сдѣлали французы передъ фланговымъ движеніемъ въ 1859 году, переставъ пропускать за нѣсколько дней до начала его даже парламентаревъ австрійскихъ, являвшихся подъ разными предлогами; 4) если движеніе начинается ночью, оставленіе командъ для поддержанія бивачныхъ огней.

Если движеніе предпринимається къ непріятелю большимъ отрядомъ, съ цѣлью нападенія, то лучшее средство скрыть его заключается въ быстротѣ движенія. Если же это отряды незначительные, тогда они выбираютъ для своего движенія дороги, которыхъ непріятель не наблюдаетъ; мѣста наблюдаемая обходить, и вообще соблюдаетъ все сказанное уже о движеніяхъ дальнихъ разъѣздовъ.

Уже извѣстно, что кромѣ нравственныхъ и физическихъ качествъ войскъ и начальниковъ, успѣхъ въ военномъ дѣлѣ много зависитъ отъ выигрыша времени. Пospѣли въ время съ ничтожными силами—побѣда ваша; опоздали, иногда кажется и немного, но побѣда становится невозможною даже для силъ въ нѣсколько разъ сильнѣйшихъ. Всякій, занимающійся фехтованіемъ, можетъ вполне оцѣнить значеніе сказаннаго; положимъ, представляется мгновеніе для удара: если его прозввать, въ слѣдующее мгновеніе противникъ уже или закрытъ, или, и того хуже, наноситъ вамъ ударъ. То же самое и въ военномъ дѣлѣ, съ тою разницею, что въ немъ фехтуютъ не шпагой, а десятками, сотнями,

Усиленные
марши.

тысячами, а иногда и десятками тысячъ людей. Изъ этого уже само собою обнаруживается все значеніе усиленныхъ маршей. Не даромъ маршалъ Саксонскій говорилъ: „война въ ногахъ“, а Суворовъ основаніемъ воинскаго искусства, послѣ глазомѣра, полагалъ быстроту.

Усилить маршь, т. е., сократить время, необходимое для того, чтобы пройти извѣстное разстояніе, можно различно, смотря по разстоянію. Средства для этого указаны при разборѣ походныхъ свойствъ каждаго рода оружія.

Ночныя дви-
женія.

Наконецъ одно изъ средствъ скрыть движеніе, заключается въ совершеніи его ночью. Движеніе ночью медленно и утомительно; порядокъ соблюсти трудно; не только отдѣльные люди, а иногда и цѣлыя части сбиваются съ дороги; малѣйшее нападеніе непріятеля ведетъ къ страшному безпорядку, ибо никто не знаетъ въ чемъ дѣло; бывали примѣры, что отъ пустой тревоги, войска, шедшія ночью, останавливались, начинали огонь и только на разсвѣтѣ открывали, что стрѣляли въ своихъ. Уже изъ этого видно, что при производствѣ ночныхъ движеній и нападеній конница и артиллерія помочь не могутъ; впереди ведутъ пѣхоту, да и ей лучше запретить стрѣлять, пока не станетъ свѣтать.

Но перечисленные неудобства ночныхъ движеній обнаруживаютъ вмѣстѣ съ тѣмъ, къ какимъ успѣхамъ они ведутъ, при нападеніи на непріятеля. Затрудненія, ими представляемая, не безусловно неустрашимы и показываютъ только одно: именно, недостатокъ привычки къ нимъ войскъ, а слѣдовательно необходимость имъ таковую привить систематическими и настойчивыми упражненіями въ мирное время. Въ этомъ можно убѣдиться изъ разбора перечисленныхъ неудобствъ: 1) порядокъ соблюсти трудно; отвѣтъ: порядокъ дѣло привычки соблюдать его при той обстановкѣ, при какой онъ требуется; 2) не только люди, но цѣлыя части сбиваются съ дороги; отвѣтъ: если войскамъ будетъ извѣстенъ приемъ оставленія на перекресткахъ дорогъ людей, которые указывали-бы заднимъ, куда пошли передніе, и будетъ обращенъ имъ въ рутину; если будутъ заведены глухіе фонари *) хоть по одному на роту; если наконецъ будетъ обращено должное вниманіе на выборъ проводниковъ, то подобная случайность сдѣлается крайне рѣдкою. 3) Малѣйшее нападеніе ведетъ къ страшному безпорядку и даже къ тому, что люди, объятые паникою**), стрѣляютъ другъ въ друга; отвѣтъ: для человѣка дѣло всегда было не

*) Т. е. устроенные такъ, чтобы давали свѣтъ назадъ, по глубинѣ колонны, а не къ сторонѣ непріятеля.

**) Паника—безотчетный страхъ.

въ мѣрѣ опасности, а въ мѣрѣ привычки къ ней; если его приучать ходить ночью въ мирное время, случайныя столкновенія значительно утратятъ свою силу въ военное. Да при томъ, какъ уже замѣчено, эта слабая сторона ночныхъ операцій вмѣстѣ съ тѣмъ показываетъ и все страшное значеніе ихъ: ибо если случайное столкновение приводитъ къ такимъ послѣдствіямъ, то понятно, что можетъ дать нападеніе намѣренное, заблаговременно задуманное и должнымъ образомъ обставленное. А стрѣльба ночью показываетъ одно: что войска не только не приучены сознать безцѣльность и опасность подобной стрѣльбы, но даже и представленія объ этомъ не имѣютъ *).

Ночной бой тѣмъ хорошъ, что при немъ не видно, во первыхъ, кто сильнѣе; во вторыхъ, огнестрѣльное оружіе ничего не значитъ, и бьетъ только тотъ, кто отваженъ и не боится гибели. Такіе подвиги, какъ штурмъ Карса, дѣло подъ Карагачемъ, гдѣ турки были во много разъ насъ сильнѣе, мыслимы только ночью.

И какъ опять не вспомнить Суворова! У него войска одинаково приучались къ дневному, какъ и къ ночному бою, что доказывается и свидѣтельствомъ современниковъ (см. приложение), и его донесеніями Императрицѣ Екатерины Великой **).

Приучить къ ночнымъ движеніямъ въ особенности необходимо при современномъ огнестрѣльномъ оружіи; и съ усовершенствованіемъ его эта необходимость будетъ возрастать.

Особые виды походныхъ порядковъ.

При дѣйствіи противъ племенъ воинственныхъ (какъ у насъ было на Кавказѣ, у Французовъ въ Алжирѣ), самыя дѣла были не столько опасны, какъ нападенія во время походныхъ движеній. Это и заставило прибѣгнуть къ такимъ походнымъ порядкамъ, которые давали бы средства для отпора на всякомъ мѣстѣ и во всякое время мелкимъ непріятельскимъ партіямъ.

Такъ, въ странахъ равнинныхъ, когда непріятель располагаетъ значительными массами конницы, обозы, конница и артиллерія идутъ въ серединѣ, а пѣхота по бокамъ; непосредственно

*) Суворовъ не даромъ говорилъ: за ученаго трехъ неученыхъ даютъ, да еще и не берутъ. Бюжо также говорилъ: un soldat averti en vaut deux, что значитъ почти то же, т. е. солдатъ предваренный (знающій) стоитъ двухъ.

**) Вотъ отрывокъ изъ одного подобнаго донесенія отъ 12-го августа 1796: «Вашего Императорскаго Величества побѣдительныя войска искусствомъ, прилежностію и трудолюбіемъ генераловъ, весьма исправны къ дневнымъ, какъ ночнымъ баталіямъ и штурмамъ и готовы къ увѣнчанію себя новыми лаврами». (Изъ неизданнаго сборника документовъ).

впереди авангардъ, а сзади арьергардъ; образецъ подобнаго походнаго порядка представляетъ маршъ Бюжо передъ сраженіемъ при Исли (черт. 77). Изъ чертежа видно, что при такомъ порядкѣ движенія достаточно выдвинуть пѣхотныя части колоннъ вправо и влево уступами, дабы получить боевой порядокъ противъ конницы, готовый ко встрѣчѣ, откуда бы она ни появилась.

Черт. 77.

Порядокъ слѣдованія Французскихъ войскъ предъ сраженіемъ при Исли 11 Августа 1844 г. и боевой порядокъ уступами изъ середины.

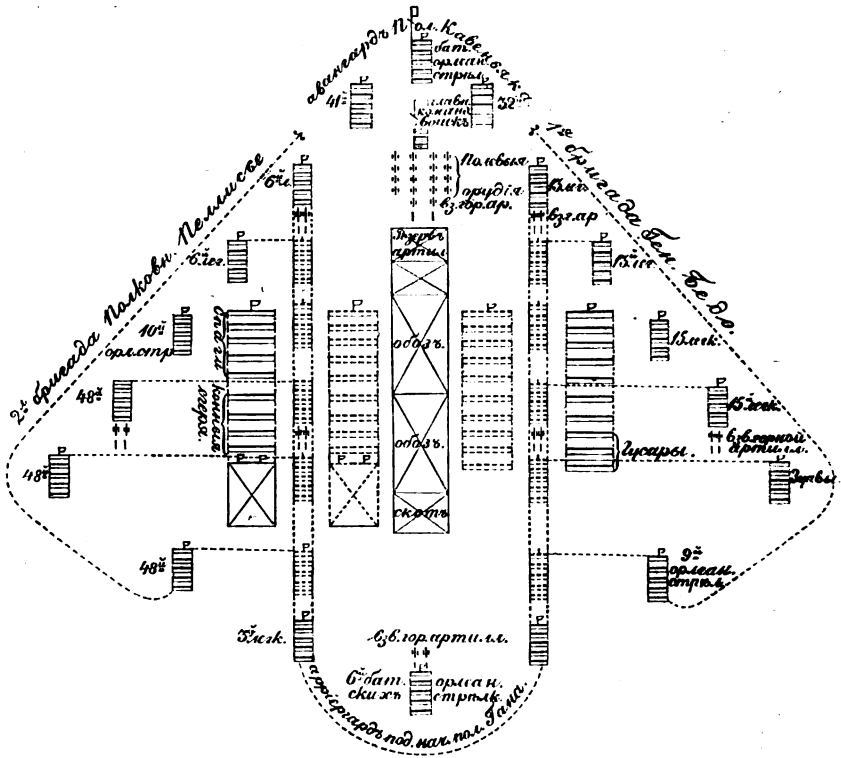

Пунктирное изображеніе батальоновъ и конницы означаетъ мѣсто этихъ частей при походномъ движеніи.

„Если въ странахъ равнинныхъ вся масса двигающихся войскъ представляетъ собою одно нераздѣльное цѣлое, то наоборотъ, въ странахъ гористыхъ и лѣсныхъ, войска не могутъ быть распределены на колонны, имѣющія общую связь, съ общимъ авангардомъ, арьергардомъ... Каждая часть, направляющаяся по отдѣльной долинѣ или ущелью, составляетъ совершенно отдѣльную колонну, имѣющую при себѣ всѣ свои обозы.

Для обезпеченія марша каждая изъ такихъ отдѣльныхъ колоннъ имѣетъ свой особый авангардъ, арьергардъ и боковыя прикры-

тія съ обѣихъ сторонѣ. Авангардъ не выдвигается, въ этомъ случаѣ, далеко впередъ, иначе онъ могъ-бы быть легко отрѣзанъ. Онъ слѣдуетъ на небольшомъ разстояніи впереди главныхъ силъ, такъ чтобы онъ не теряли его изъ вида, почему и нѣтъ надобности дѣлать его особенно сильнымъ. Составляется онъ преимущественно изъ пѣхоты съ небольшимъ числомъ орудій; конница, если иногда и дается, то развѣ въ самомъ ограниченномъ числѣ. Впереди его на разстояніи около ружейнаго выстрѣла и на столько-же въ обѣ стороны высылаются стрѣлковыя цѣпи.

Позади главныхъ силъ и обозовъ слѣдуетъ аррьергардъ. Удаленіе его отъ главныхъ силъ, сила, составъ и принимаемая имъ мѣра охраненія подчиняются совершенно тѣмъ-же условіямъ какъ и удаленіе, сила, составъ авангарда.

Главныя силы слѣдуютъ одною колонною, въ серединѣ которой располагается конница и обозъ. Артиллерія распредѣляется такимъ образомъ, чтобы часть орудій была при головѣ колонны, другая въ хвостѣ и часть въ серединѣ. По бокамъ колонны идутъ боковыя прикрытія, состоящія изъ частей пѣхоты различной силы, отъ которыхъ высылаются стрѣлковая цѣпь, связывающаяся концами съ авангардною и аррьергардною цѣпями* *).

Боевыя столкновенія.

Рѣшаясь на войну съ непріателемъ, имѣютъ цѣлью принудить его уступить нашимъ требованіямъ, которыя мы считаемъ себя вправѣ заявить, или потому что мы сильнѣе, или потому что правда дѣйствительно на нашей сторонѣ. Когда война по всѣмъ признакамъ неизбежна, къ ней приготавливаются укомплектованіемъ всѣхъ или части войскъ по штатамъ военного времени, заготовленіемъ для нихъ боевыхъ и продовольственныхъ припасовъ, приведеніемъ крѣпостей на военное положеніе.

Вмѣстѣ съ тѣмъ, сообразно предполагаемому плану кампаніи, начинаютъ сосредоточивать войска къ границамъ государства. Планъ кампаніи составляется, соображаясь съ цѣлью, которой хотимъ достигнуть**), съ количествомъ и распредѣленіемъ силъ противника, а также съ намѣреніями его, о которыхъ отдаемъ себѣ отчетъ по свѣдѣніямъ, доставляемымъ тайными агентами, постоянно содержимыми у противника, или заведѣнными у него

*) Изъ курса Г. М. Леера.

**) Т. е. имѣемъ ли въ виду взять чужое, или отстоять свое.

въ предвидѣніи войны. До сосредоточенія войскъ въ данной области принимаютъ мѣры и къ сосредоточенію тамъ же всего необходимаго имъ для жизни и дѣйствія.

Планъ кампаніи можетъ быть наступательный или оборонительный, т. е., мы можемъ рассчитывать достигнуть цѣли или вторгаясь во владѣнія непріятели, или ожидая его на нашей землѣ. Первое при малѣйшей возможности должно предпочитать, ибо обезпечиваетъ отъ раззоренія собственную страну и даетъ возможность жить на счетъ непріятели. Наконецъ подобнаго рода вторженіе есть успѣхъ своего рода, а всегда лучше начинать войну успѣхомъ. Имѣя это въ виду, слѣдуетъ также принять мѣры, чтобы первыя стычки рѣшались въ нашу пользу.

Рѣшаясь на бой съ нами, врагъ уже этимъ самымъ показываетъ, что насъ надѣется одолѣть; каждая неудача подрываетъ въ немъ эту надежду, и тѣмъ больше, чѣмъ она чувствительнѣе. Опрокидывая его на одномъ пунктѣ, мы показываемъ, что и на другихъ можемъ сдѣлать съ нимъ тоже.

Если къ этому подрыву убѣжденія врага въ своей непобѣдимости прибавить еще опасность быть отрѣзаннымъ отъ пути отступленія именно вслѣдствіе упорной защиты, станетъ понятно, почему, опрокидывая противника на одномъ пунктѣ, мы располагаемъ его оставлять другіе безъ особеннаго сопротивленія.

Поэтому-то всегда было и всегда останется истиной, что успѣхъ войны и боя зависитъ не отъ количества матеріальныхъ потерь, которыя мы навесемъ противнику, а отъ того, въ какой степени мы поселимъ въ немъ вѣру въ невозможность намъ сопротивляться. Войска крѣпкія, энергическія, выходили иногда побѣдносно изъ самыхъ отчаянныхъ положеній только потому, что не допускали мысли, будто ихъ можно побить. И, наоборотъ, войска мало въ себѣ увѣренныя, позорно были биваемы въ тѣ минуты, когда побѣда была уже повидимому у нихъ въ рукахъ. Въ дѣлѣ, требующемъ такого страшнаго нравственнаго напряженія какъ бой, побѣдителемъ всегда останется тотъ, кто не первымъ придетъ въ отчаяніе.

По этому-то въ высшей степени важно, чтобы начало войны и начало боя, т. е., наши первыя столкновенія съ непріятеlemъ, разыгрывались въ нашу пользу: зачастую, особенно съ неопытными войсками, начало даетъ рѣшительный тонъ всѣмъ послѣдующимъ дѣйствіямъ. Всякому извѣстно, какую громадную роль во всемъ играютъ первыя впечатлѣнія. Начальники должны это свято помнить и не щадить ни себя, ни людей при первыхъ столкновеніяхъ, имѣя въ виду, что каждый потерянный человѣкъ въ подобныхъ случаяхъ окупится сторицею.

Между тѣмъ непріятель также собираетъ свои силы, и или идетъ намъ на встрѣчу, или выжидаетъ пока мы подойдемъ къ

нему. Такъ или иначе, но разстояніе между его войсками и нашими все уменьшается, между передовыми отрядами происходят стычки и мало по малу близится минута рѣшительнаго столкновения.

Въ зависимости отъ отношенія силъ на рѣшительномъ пунктѣ *), отъ качествъ главнокомандующихъ, а также и отъ цѣлей, которыхъ хотятъ достигнуть противники, опредѣляется, кто изъ нихъ въ бою будетъ дѣйствовать наступательно и кто будетъ поставленъ въ необходимость обороняться. Рѣшившійся на оборону выбираетъ позицію и выжидаетъ на ней противника.

Все это происходитъ далеко не скоро; такъ какъ дѣло такого рода, что рѣшаетъ участь многихъ людей, а иногда и государствъ, то само собою разумѣется, что рѣшительнымъ столкновениямъ всегда почти предшествуютъ маневры, болѣе или менѣе продолжительные, при которыхъ противники имѣютъ цѣлью занять для боя выгоднѣйшее относительно другъ друга положеніе. Однимъ словомъ, здѣсь опять выходитъ то же фехтованіе въ большихъ размѣрахъ, при которомъ всякій изъ бойцевъ, прежде чѣмъ нанести ударъ, старается обмануть противника, или утомить фальшивыми выпадами **).

Рѣшившійся на оборону до извѣстнаго предѣла воленъ въ выборѣ мѣста для боя, т. е., можетъ принять бой или уклониться отъ него, пока не найдетъ выгодной позиціи или не при-

Сравненіе свойствъ наступательнаго и оборонительнаго образа дѣйствія.

*) На войнѣ, хотя въ предвидѣннн бою и стараются держать силы сосредоточенными, но необходимость прикрывать важные пункты, разбросанные на большомъ пространствѣ, заставляетъ иногда поневолѣ раздѣлять силы, такъ что и сильнѣйшій общимъ числомъ войскъ, не всегда бываетъ сильнѣйшимъ на пунктѣ, на которомъ готовится столкновение. Въ умѣннн, даже будучи слабѣе, сосредоточить на пунктѣ столкновения и ко времени его больше силъ, нежели въ ту минуту можетъ намъ противопоставить противникъ, лежитъ одинъ изъ большихъ залоговъ успѣха; и это умѣнне составляетъ принадлежность великихъ военныхъ дарованій. Вотъ что говоритъ объ этомъ Фридрихъ II: «оборонительная война неизбежно ведетъ къ раздробленію силъ. Неопытные начальники хотятъ сохранить все; но кто знаетъ дѣло, будетъ хлопотать только о сохраненіи главнаго пункта, только о томъ, чтобы отбивать опасные удары, терпѣливо перенося неудачи незначительныя. Кто гоняется за двумя зайцами, не ловитъ ни одного». Слѣдовательно, главное въ этомъ дѣлѣ, есть вѣрная оцѣнка относительной важности пунктовъ и сообразное ей распредѣленіе войскъ.

**) Конечно, при значительномъ превосходствѣ въ силахъ, или качествѣ войскъ, чѣмъ скорѣе довести дѣло до рѣшительнаго столкновения, тѣмъ лучше. Примѣръ: Пруссаки противъ Французовъ въ 1870 году. У первыхъ съ началомъ кампанн было 440 т. сосредоточенныхъ, а у Французовъ 170 т. разбросанныхъ.

соединить къ себѣ ожидаемыхъ подкрѣпленій; наконецъ, рѣшившись на бой, онъ ждетъ противника на мѣстѣ, слѣдовательно имѣетъ передъ нимъ полное превосходство въ огнестрѣльномъ дѣйствіи. Но за то въ самомъ бою онъ поставленъ въ необходимость во всемъ соображаться съ дѣйствіями противника: онъ долженъ отгадывать его намѣренія тогда, когда они приводятся уже въ исполненіе, и имѣть на столько быстроты и рѣшимости, чтобы въ-время помѣшать ихъ исполненію. Это положеніе до такой степени тяжело въ нравственномъ отношеніи, что его не окупаютъ матеріальныя выгоды, доставляемыя мѣстностью и преимуществомъ въ огнестрѣльномъ дѣйствіи. Наконецъ въ самой рѣшимости на оборону высказывается уже какъ бы признаніе превосходства противника, т. е., сомнѣніе въ собственныхъ силахъ, а слѣдовательно и въ томъ, что столкновеніе разыграется въ нашу пользу.

На сторонѣ наступающаго всѣ матеріальныя невыгоды: онъ долженъ рѣшаться на атаку, никогда почти не зная навѣрное, какія мѣстныя затрудненія при этомъ его ожидаютъ; онъ долженъ наступать открыто, подъ огнемъ противника, всегда болѣе или менѣе закрытаго; не можетъ и думать о полной дѣйствительности своего огня, не имѣя выгодныхъ для этого позицій и поставленный въ необходимость отъ времени до времени его прекращать, уже вслѣдствіе наступленія. Но объясненное выше нравственное превосходство съ избыткомъ окупаетъ эти невыгоды.

Потому то люди рѣшительные и талантливые всегда предпочитали наступленіе оборонѣ и, благодаря этому, одолѣвали иногда въ такихъ случаяхъ, въ которыхъ успѣхъ, по соображеніямъ обыденнаго здраваго смысла, былъ невозможенъ *).

Изъ сказаннаго видно, что если обстоятельствами мы поставлены въ необходимость обороняться, слѣдуетъ при первой возможности переходить въ наступленіе. Такимъ образомъ, воспользовавшись въ началѣ боя выгодами оборонительнаго положенія, мы къ концу его переведемъ на свою сто-

*) Суворовъ въ 1799 г. въ Швейцаріи; Фридрихъ II подъ Лейтеномъ, 1757, атаковалъ и разбилъ съ 30 т. арміей 80 т. Австрійцевъ. Вотъ что значитъ ставить въ боевыхъ столкновеніяхъ вопросъ такъ, чтобы середины между гибелью и побѣдой не было; вотъ что значитъ въ самыхъ отчаянныхъ положеніяхъ не допускать мысли, что насъ могутъ побить.

рону и выгоды наступательнаго. Эти послѣднія будутъ тѣмъ больше, что переходъ отъ обороны къ наступленію всегда будетъ неожиданностью для противника, который въ первый періодъ боя привыкаетъ къ мысли, что мы намѣрены только отражать его наступательныя предпріятія, а сами ничего предпринимать не думаемъ.

Выборъ позиціи для боя.

Рѣшаясь на оборону, мы всегда имѣемъ цѣлью не допустить противника къ какому нибудь важному для насъ пункту, который онъ, напротивъ, хочетъ взять. Къ этому пункту можетъ вести одинъ или нѣсколько такихъ путей, которыми непріятель можетъ направиться: ясно, что мы должны выбрать позицію на пути, самомъ вѣроятномъ для наступленія, и при томъ такъ, чтобы съ него легко было перейти на одинъ изъ боковыхъ путей, если бы непріятель предпочелъ его для наступленія.

Выборъ позиціи на прямомъ пути наступленія противника.

Съ перваго взгляда кажется, что при нѣсколькихъ дорогахъ слѣдуетъ на каждой изъ нихъ поставить соответствующую его важности часть силъ; но это невѣрно, потому что такимъ образомъ мы раздѣлили бы свои силы; и на томъ пути, который непріятель дѣйствительно изберетъ для наступленія, лишились бы возможности противопоставить ему большую часть ихъ.

И такъ, отдавъ себѣ отчетъ въ томъ, какой путь для наступленія противника самый вѣроятный, на этомъ пути выбираютъ позицію, которая доставляла бы войскамъ возможно болѣе боевыхъ удобствъ.

Эти удобства заключаются въ слѣдующемъ: чтобы протяженіе позиціи соответствовало силѣ отряда, а свойства мѣстности на ней—составу отряда; чтобы позиція давала возможность слѣдить за движеніями и расположеніями непріятели, но укрывала бы наши собственныя войска; чтобы она способствовала усилению нашего огня и уменьшенію дѣйствительности огня непріятельскаго; чтобы она представляла намъ удобныя мѣста для атаки стройными массами и такіе мѣстные предметы, атака которыхъ разстраивала бы непріятели.

Условія хорошей позиціи.

Разберемъ подробнѣе эти условія: соразмѣрность фронта съ силою отряда необходима потому, что при позиціи растянутой, какъ и при слишкомъ короткой, мы лишаемся возможности

Соразмѣрность фронта съ силою отряда.

употребить въ дѣло выгодно всѣ свои силы. Въ первомъ случаѣ придется поставить въ боевыя линіи много войскъ и имѣть резервъ или слабый, или и вовсе его не имѣть: это можетъ подвергнуть прорыву. При позиціи слишкомъ короткой, нельзя употребить разомъ въ дѣло достаточнаго количества силъ, то есть, придется подставлять ихъ по частямъ подъ удары непріятеля; при томъ же короткія расположенія подвержены охвату. Само собою разумѣется, что эта соразмѣрность протяженія фронта съ глубиною не есть данная неизмѣнная для всѣхъ случаевъ, и хотя полагается, что длина позиціи, напр., для дивизіи, должна быть отъ полутора до двухъ верстъ, но она измѣнчива точно также, какъ измѣнчиво протяженіе боеваго порядка.

Соотвѣтствіе
позиціи составу
отряда.

Характеръ мѣстности на позиціи долженъ соотвѣтствовать составу отряда въ томъ смыслѣ, что если въ отрядѣ больше пѣхоты, позиція должна представлять обиліе въ предметахъ, способствующихъ дѣйствіямъ пѣхоты; если въ отрядѣ больше конницы, позиція должна представлять пространства, удобныя для ея атакъ.

Чтобы яснѣе было видно, что требуется отъ позиціи, разберемъ по порядку, какую мѣстность желательно имѣть: 1) передъ фронтомъ позиціи; 2) на фронтѣ ея и 3) въ тылу.

Пространство
передъ фронтомъ
позиціи.

Хорошо, если оно слегка покато къ сторонѣ непріятеля и представляетъ тѣнины, изъ которыхъ ему приходится дебушировать подъ нашимъ огнемъ; необходимо, чтобы это пространство было по возможности открыто: это позволяетъ слѣдить за движеніями противника и способствуетъ нашему огнестрѣльному дѣйствію, если грунтъ твердъ. Закрытія, и въ особенности командующія высоты, находящіяся передъ фронтомъ или на флангахъ позиціи на разстояніи дѣйствительнаго огня, весьма неудобны и зачастую заставляютъ отказываться отъ самыхъ выгодныхъ въ другихъ отношеніяхъ позицій (почему?).

Сплошныя и трудно проходимыя преграды передъ фронтомъ позиціи (какъ рѣки, глубокіе овраги, болота) менѣе выгодны, чѣмъ кажется съ перваго взгляда, для отрядовъ мало-мальски самостоятельныхъ, т. е., могущихъ рассчитывать на переходъ въ наступленіе при благопріятныхъ обстоятельствахъ. Во первыхъ, этотъ переходъ на подобныхъ позиціяхъ рѣдко возможенъ съ выгодою; во вторыхъ, непріятель не станетъ и атаковать подобной позиціи, а просто обойдетъ ее въ самомъ близкомъ раз-

стоянии *), ибо не боится, что его при этомъ движеніи атакуютъ во флангъ. По этому подобныя позиціи хороши для такихъ только отрядовъ, надъ которыми численное превосходство противника велико, и которые, слѣдовательно, могутъ имѣть единственную цѣлью отстоять позицію, т. е., отбить только противника, а не разбить его. Но и въ подобныхъ случаяхъ, располагаясь за болотомъ или рѣкою, не слишкомъ должно полагаться на ихъ непроходимость, и тщательно изслѣдовать, дѣйствительно ли онѣ непроходимы **).

Фронтъ позиціи долженъ представлять достаточно средствъ для упорной обороны; слѣдовательно на протяженіи его хорошо имѣть одинъ или нѣсколько предметовъ, усиливающихъ оборону (деревни, высоты, роци, насыпи и т. под.) и скрывающихъ наши войска отъ противника. Если отрядъ незначителенъ, то одинъ какой нибудь подобный предметъ обыкновенно и составляетъ позицію; но если онъ великъ, тогда стараются выбрать позицію, состоящую изъ нѣсколькихъ такихъ предметовъ, соединенныхъ промежутками болѣе или менѣе открытыми ***) и находящихся приблизительно на линіи, перпендикулярной къ пути отступления отряда. Если при этомъ фланги позиціи упираются въ предметы, усиливающіе оборону, то это еще лучше. Опорой флангамъ могутъ служить также и предметы, собственно обороны не усиливающіе, но которые обезпечиваютъ флангъ своею непроходимостью, какъ рѣки, озера, болота, глубокіе овраги и т. под. Само собою разумѣется, что при опорѣ въ нихъ фланга, необходимость тщательно изслѣдовать степень ихъ неудобности еще ощутительнѣе, нежели тогда, когда они прикрываютъ фронтъ позиціи (почему?). Кромѣ того, упирая флангъ въ подобный пред-

Фронтъ пози-
ціи.

Фланги пози-
ціи.

*) Что Фридрихъ II дѣлалъ съ Австрійцами, большими охотниками до недоступныхъ съ фронта позицій.

***) При большомъ неравенствѣ въ силахъ, болота, представляющія въ нѣкоторыхъ мѣстахъ переходы, могутъ служить превосходной позиціей слабѣйшей, но нравственно превосходной, арміи для боя наступательнаго, потому что въ такихъ мѣстахъ непріятель не можетъ воспользоваться своимъ численнымъ превосходствомъ. Подобнымъ образомъ воспользовался болотомъ Наполеонъ въ 1796 году, въ сраженіи при Арколе.

***) Для перехода въ наступленіе; открытые промежутки на позиціи большого отряда и потому еще необходимы, что въ противномъ случаѣ управление войсками сдѣлалось бы невозможнымъ. Потому-то позиціи, представляющія сплошное закрытіе, какъ большіе лѣса, города, весьма неудобны для обороны и ихъ никогда не выбираютъ для расположенія значительныхъ силъ.

меть, нужно обращать вниманіе на то, не можетъ ли противникъ обстрѣливать расположенія съ противоположнаго берега.

Внутреннее
пространство
позиціи.

Внутреннее пространство позиціи, т. е. то, на которомъ располагаются резервы, должно представлять возможность полной свободы движенія по всѣмъ направленіямъ и закрытія для войскъ отъ осмотра и выстрѣловъ противника.

Пространство
въ тылу пози-
ціи.

Наконецъ въ тылу позиціи хорошо имѣть пространство, совершенно свободное для движенія, т. е., не перерѣзанное препятствіями неудобопроходимыми *).

Изъ сказаннаго видно, что на внутреннемъ пространствѣ и въ тылу позиціи должно по возможности избѣгать всѣхъ пересѣченій, препятствующихъ свободамъ движенія.

Общее замѣчаніе о томъ, какъ должно смотрѣть на все сказанное объ условіяхъ, которымъ должна удовлетворять позиція.

Позиціи, удовлетворяющія всѣмъ исчисленнымъ условіямъ, попадаются весьма рѣдко; поэтому сказанное о свойствахъ выгоднѣйшей позиціи должно знать не за тѣмъ, чтобы искать всегда позицію съ невозможными совершенствами, а только чтобы сразу видѣть чего недостаетъ занимаемой позиціи, и тѣмъ легче быть въ состояніи вознаграждать недостатки ея фортификаціонными сооружениями и соотвѣтствующимъ распредѣленіемъ войскъ.

Фортификаці-
онныя работы.

При расположеніи на позиціи первую заботу начальника, маломальски энергическаго и предприимчиваго, составляетъ обезпеченіе полной свободы сообщенія между всѣми ея частями, дабы поддержаніе боевой линіи резервами, а также сосредоточеніе ихъ на мѣстѣ, избранномъ для нанесенія противнику рѣшительнаго удара, не встрѣчали ни малѣйшей задержки; поэтому и пер-

*) Но и это, какъ все въ военномъ дѣлѣ, не безусловно: если не особенно надѣются на войска, то иногда нарочно ставятъ ихъ въ такое положеніе, чтобы и послѣдному солдату было видно, что единственное спасеніе можно найти только въ побѣдѣ. Для такихъ случаевъ позиція съ непроходимымъ препятствіемъ въ тылу будетъ очень хороша. Кромѣ того случается, и очень часто, что мы должны удержать тѣснину въ своихъ рукахъ, особенно переправу: въ такомъ положеніи приходится занять позицію имѣя въ тылу ея тѣснину, хотя это для отряда собственно и весьма неудобно.

вья фортификаціонныя работы по приготовленію позиціи къ оборонѣ должны заключаться въ томъ, чтобы устранить всѣ препятствія движенію на внутреннемъ пространствѣ позиціи, т. е., если тамъ есть проточины—накинуть мостки; топкія мѣста—гати; глубокія рытвины или канавы—сдѣлать спуски и подъемы въ достаточномъ числѣ. Позицій, разрѣзанныхъ перпендикулярно или параллельно такими препятствіями, черезъ которыя сообщеній въ достаточномъ числѣ устроить нельзя, слѣдуетъ избѣгать.

Обезпечивъ такимъ образомъ возможность безпрепятственнаго употребленія войскъ на любомъ пунктѣ позиціи, приступаютъ ко второму отдѣлу фортификаціонныхъ работъ—приготавливаютъ фронтъ позиціи къ упорной оборонѣ.

Эти работы будутъ заключаться: 1) въ доставленіи войскамъ возможныхъ удобствъ къ защитѣ естественныхъ преградъ, находящихся на позиціи; 2) въ возведеніи искусственныхъ преградъ на такихъ важныхъ пунктахъ позиціи, гдѣ естественныхъ преградъ нѣтъ, или онѣ недостаточны.

Первый отдѣлъ работъ заключается въ томъ, что въ деревняхъ заграждаютъ выходы къ сторонѣ непріятеля; дома, обращенные къ непріятелю, а также и избранные для внутренней обороны деревни, приводятъ въ оборонительное положеніе *). Въ рощахъ, по наружной ихъ окраинѣ, иногда устраиваютъ засѣки, особенно на дорогахъ. На выходахъ дорогъ изъ рощи, если на нихъ думаютъ ставить артиллерію, насыпаютъ батареи **), или приспособляютъ засѣки къ дѣйствию изъ за нихъ артиллеріи, дѣлая къ нимъ съ тыльной стороны земляную присыпку.

Возведеніе укрѣпленій, при нынѣшнемъ образѣ веденія войны, основанномъ на быстрыхъ маневрахъ и на немедленномъ вступ-

Характеръ современныхъ укрѣпленій.

*) Т. е., закладываютъ двери и окна, обращенныя къ непріятелю, продѣлываютъ въ нихъ бойницы, въ противоположной отъ непріятеля сторонѣ выходы; снимаютъ деревянныя или соломенныя крыши и насыпаютъ потолки землей; насыпаютъ также землю къ тѣмъ деревяннымъ стѣнамъ, которыя могутъ быть повержены выстрѣламъ противника; разумѣется это все дѣлается, если время позволяетъ. Приведеніе же наскоро домовъ въ оборонительное положеніе заключается въ томъ, что закладываютъ только двери, обращенныя къ непріятелю.

**) Въ чемъ будетъ заключаться приведеніе въ оборонительное положеніе насыпи, каменной стѣнки, имѣя въ виду, что для возможности дѣйствовать артиллеріею высота закрытія не должна превосходить 2¹/₂ футовъ, а стрѣлковымъ огнемъ 4¹/₂ футовъ?

леніи въ бой по окончаніи маневра, должно быть ограничиваемо строго необходимымъ, какъ для сбереженія людей, такъ и по недостатку времени. По этому земляныя укрѣпленія въ настоящее время, за исключеніемъ рѣдкихъ случаевъ, будутъ заключаться только въ устройствѣ на открытыхъ мѣстахъ ровиковъ для стрѣлковъ и въ возведеніи батарей, преимущественно горизонтныхъ, для артиллеріи *)).

Случаи примѣненія открытыхъ и сомкнутыхъ укрѣпленій.

Только въ тѣхъ случаяхъ, когда позиція совершенно бѣдна на важныхъ пунктахъ предметами, усиливающими оборону, придется строить укрѣпленія болѣе значительныя. Это будутъ почти всегда укрѣпленія о нѣсколькихъ прямыхъ фасахъ, просторныя и открытыя съ тылу **). Укрѣпленія сомкнутыя въ подобныхъ случаяхъ тѣмъ невыгодны, что они, переходя въ руки непріятеля, доставляютъ и ему надежное закрытіе отъ нашего огня, такъ что дѣлается труднымъ оттуда его выбить. По этому, если отрядъ такой силы, что располагается не только въ укрѣпленіи, но и по сторонамъ его, тогда открытыя съ тылу укрѣпленія предпочтительнѣе. Сомкнутыя же хороши только для отряда малочисленнаго, который помѣщается весь въ укрѣпленіи и который можетъ быть окруженъ противникомъ, безъ вѣрной надежды на выручку извнѣ.

Должно замѣтить, что сочетанія линій, болѣе или менѣе замысловатыя, какъ они ни заманчивы на чертежѣ, здѣсь неумѣстны. При укрѣпленіи позицій прежде всего должно хлопотать о сбереженіи людей, ибо укрѣпленія сами себя не отстаиваютъ, а будутъ отстаивать ихъ тѣ же люди, которые ихъ строятъ ***). Ясно, слѣдовательно, что чѣмъ ихъ меньше обременять работой, тѣмъ лучше. Вообще на позиціи слѣдуетъ ограничиваться строго необходимымъ числомъ укрѣпленій: излишество ихъ, во первыхъ, стѣснить промежутки, удобные для перехода въ наступленіе; во вторыхъ поставить въ ложное положеніе и отрядъ, который не въ состояніи будетъ отстоять ихъ всѣ. Настроить слишкомъ много укрѣпленій—то же, что надѣть кирасъ не по силамъ; онъ предохранитъ васъ отъ огня, но въ то же время лишитъ воз-

*) Само собою разумѣется, если непріятель даетъ время укрѣпиться серьезнѣе, это должно сдѣлать.

***) Или, по фортификаціонному, съ горжи.

***) Какъ это ни просто, а часто забывается, особенно тѣми, которые вѣруютъ больше въ силу укрѣпленія, нежели въ человѣка.

возможности наносить вред противнику. Отъ подобнаго предохранительнаго средства откажется всякій, кто понимаетъ ту простую вещь, что въ бою дѣло дѣлаетъ человѣкъ, а не тѣ бездушные предметы, къ помощи которыхъ онъ иногда прибѣгаетъ; и если ужь брать крайность, то лучше вовсе не имѣть укрѣпленій, нежели имѣть ихъ слишкомъ много.

Не одинъ фронтъ позиціи, но и внутреннее пространство ея иногда бываетъ выгодно укрѣплять. Это можно дѣлать съ двойною цѣлью: 1) для усиленія сопротивленія отряда во время самаго боя; 2) для обезпеченія себѣ по возможности легкаго отступленія въ случаѣ неудачи. Для первой цѣли можно устраивать укрѣпленія въ нѣкоторомъ разстояніи за боевою линіею; для второй—въ тылу позиціи. Къ укрѣпленіямъ съ послѣднею цѣлью можетъ иногда прибѣгать и наступающій.

Укрѣпленія на внутреннемъ пространствѣ позиціи и въ тылу ея.

Расположеніе укрѣпленій за первой боевою линіею особенно выгодно, если войска не совсѣмъ обстрѣляны и легко подчиняются впечатлѣнію неудачи: они видятъ, что съ отступленіемъ боевой линіи не все еще потеряно; да и на непріятеля подобная манера укрѣпляться произведетъ впечатлѣніе, такъ какъ онъ наткнется на укрѣпленія тамъ, гдѣ ихъ не ожидалъ встрѣтить.

Подобныя укрѣпленія, конечно, должны быть заблаговременно заняты другими войсками, ибо, въ случаѣ отступленія, не могутъ быть заняты тѣми, которыя были въ боевой линіи.

Укрѣпленія въ тылу позиціи можно устраивать на томъ мѣстѣ, которое будетъ признано удобнымъ для расположенія аррьергарда, долженствующаго прикрыть наше отступленіе изъ боя.

Въ обзорѣ того, какія укрѣпленія можно возводить на позиціи, умомянуто, что ихъ строятъ на важныхъ ея пунктахъ: слѣдовательно нужно знать какіе пункты на позиціи могутъ имѣть важность. Сюда относятся, во первыхъ, все пункты, способствующіе упорной оборонѣ, ибо до тѣхъ поръ, пока они въ нашихъ рукахъ, и позиція въ нашихъ рукахъ; какъ только мы ихъ потеряли, то лишаемся возможности удержать позицію и должны сдать ее противнику. Положимъ, на лѣвомъ флангѣ нашей позиціи высота, или крѣпкая деревня, или роца, а остальное пространство позиціи открыто: ясно, что пока эти предметы въ нашихъ рукахъ, непріятелю ни къ чему не послужитъ сбить насъ на открытомъ мѣстѣ; и наоборотъ, если онъ выбьетъ насъ изъ такого предмета, мы не въ состояніи будемъ удержаться на

Понятіе о важныхъ пунктахъ позиціи.

Тактическіе ключи позиціи.

открытомъ мѣстѣ. Понятно что подобная зависимость можетъ существовать не только между удобными для обороны пунктами и открытыми промежутками, но также и между этими самыми удобными для обороны пунктами, т. е., что и между ними будутъ болѣе важные и менѣе важные. Положимъ, что на томъ же лѣвомъ флангѣ позиціи высота, а правѣе ея, на равнинѣ и подъ огнемъ съ высоты, деревня: ясно, что непріятель, утвердившись на высотѣ, огнемъ своимъ заставитъ насъ очистить деревню; а занявъ деревню, еще не заставитъ очистить высоты.

Стратегическіе
ключи позиціи.

Во вторыхъ, на позиціи важны тѣ пункты, которые хотя и не представляютъ удобствъ къ оборонѣ, но находятся или на нашемъ пути отступленія, или въ той сторонѣ позиціи, откуда ждемъ подкрѣпленій. Утвердившись на подобномъ пунктѣ, непріятель хотя и не пріобрѣтетъ особенныхъ удобствъ для дѣйствія по нашимъ войскамъ, но тѣмъ не менѣе поставитъ ихъ въ положеніе, болѣе или менѣе критическое, если имъ придется отступить, или если они нуждаются въ подкрѣпленіи, отъ котораго будутъ отдѣлены. Предметы, съ потерю которыхъ мы лишаемся возможности упорно отстаивать позицію, называются тактическими ключами позиціи; пункты второго рода—стратегическими ключами позиціи.

Когда стратегическіе ключи пріобрѣтаютъ значеніе?

Должно замѣтить, что пункты втораго рода пріобрѣтаютъ особенную важность при расположеніяхъ большихъ силъ, когда позиція тянется на нѣсколько верстъ; при расположеніяхъ же силъ незначительныхъ, когда путь отступленія всегда находится подъ огнемъ съ тактически-сильныхъ пунктовъ и когда самое отступленіе сдѣлать весьма легко, стратегическіе ключи позиціи не имѣютъ особеннаго значенія. Нѣсколько утрачиваютъ эти пункты значеніе и при расположеніи большихъ силъ, когда въ тылу есть много дорогъ для отступленія.

Распредѣленіе войскъ для раскрытія направленія, по которому наступаетъ противникъ, и для обороны позиціи, избранной на этомъ направленіи. Диспозиціи.

Если къ тому пункту, къ которому не хотимъ допустить противника, ведетъ одинъ только удобный путь, тогда позиція на немъ и выбирается, вблизи ея пріискиваютъ бивачное мѣсто,

на которомъ отрядъ располагается на то время, пока непріятель далеко; вмѣстѣ съ тѣмъ дѣлаются извѣстныя уже распоряженія для обезпеченія отряда и заблаговременнаго узнанія о приближеніи противника, т. е., высылаются авангардъ, который прикрываетъ себя передовыми постами и учреждаетъ разъѣздную службу.

Но если къ прикрываемому пункту есть нѣсколько путей, то задача усложняется, ибо этимъ наступающій пользуется, чтобы скрыть свое настоящее направленіе, если можно, до самой минуты боя. Слѣдовательно обороняющемуся предстоитъ прежде всего забота раскрыть это направленіе на столько заблаговременно, чтобы успѣть сосредоточить на немъ, если не всѣ, то по крайней мѣрѣ возможно большую часть своихъ силъ.

Выше уже объяснено, что раздѣлить весь отрядъ на столько частей, сколько путей, совершенно не основательно; слѣдовательно остается одно—имѣть на каждомъ изъ путей только авангарды, а главныя силы держать сосредоточенно на такомъ мѣстѣ, съ котораго ихъ легко бы было передвинуть на тотъ путь, который непріятель изберетъ для наступленія *). Конечно, и это тоже разброска силъ, но возможно менѣе неудобная и такая, которой избѣжать нѣтъ возможности.

Сила каждаго такого авангарда должна быть соображена съ удобствомъ пути, который онъ охраняетъ, для наступленія, а составъ,—какъ и всегда,—съ мѣстностью, по которой путь пролегаетъ.

Имѣя подобныя авангарды, можно уже судить о направленіи главныхъ силъ противника по степени напора на тотъ или другой авангардъ; а пользуясь временемъ, которое противникъ теряетъ, чтобы этотъ авангардъ тѣснить, главныя силы обороняющагося перейдутъ на путь его наступленія, если бы на немъ не находились.

Такъ какъ удержаніе позиціи зависитъ отъ удержанія пунктовъ, способствующихъ упорной оборонѣ, то ясно, что располагаясь на позиціи, нужно прежде всего подумать о томъ, чтобы занять эти пункты сообразно какъ собственной ихъ важности, такъ и тому вліянію, которое они могутъ имѣть на успѣхъ обороны сосѣднихъ пунктовъ.

Расположеніе
войскъ на по-
зиціи.

*) При нѣсколькихъ вѣроятныхъ путахъ наступленія на каждомъ изъ нихъ должна быть выбрана позиція для главныхъ силъ.

Слѣдовательно первое, что нужно сдѣлать, приступая къ занятію позиціи, это—тщательно осмотрѣть ее и отдать себѣ отчетъ въ относительной важности пунктовъ, входящихъ въ ее составъ.

Это требуетъ весьма большого навыка, который можетъ быть приобретень только постоянной практикой. Офицеръ, преданный своему дѣлу, долженъ пользоваться каждымъ выходомъ въ поле, чтобы упражнять себя въ разрѣшеніи слѣдующихъ вопросовъ: „Какъ бы я расположился на этой позиціи для обороны? Какъ бы я атаковалъ эту позицію?“.

Эти два вопроса должны идти нераздѣльно, если хотать возможно удовлетворительнаго икъ разрѣшенія на дѣлѣ, вотъ почему: дѣлая соображенія, для обороны, мало по малу, невольно получаешь убѣжденіе въ томъ, что лучше того соображенія, которое пришло въ голову, быть не можетъ. Но разъ вы задаете себѣ вопросъ: „какъ бы я атаковалъ эту позицію“,—вы становитесь враждебно къ собственному предположенію, т. е., уже не преувеличиваете его сильныхъ сторонъ, а напротивъ, стараетесь выискивать слабыя; а замѣтивъ ихъ, вы естественно стараетесь икъ устранить, т. е., улучшить первоначальное предположеніе.

Дѣлая это, разумѣется не рассчитывайте на то, что атакующій распорядился бы дурно, а напротивъ, предполагайте всегда возможно лучшія съ его стороны распоряженія.

Отдавъ себѣ отчетъ въ свойствахъ позиціи, можно уже приступить къ распредѣленію на ней войскъ, т. е., къ назначенію на части позиціи большаго или меньшаго числа ихъ, смотря по важности пунктовъ. При этомъ должно по возможности избѣгать такого дробленія частей, при которомъ онѣ выходили бы изъ подъ вѣдѣнія своихъ постоянныхъ начальниковъ; а также должно стараться располагать войска такъ, чтобы батальоны боевой линіи имѣли въ частномъ резервѣ батальоны своего же полка *).

Распредѣленіе
позиціи на
участки.

Для распредѣленія войскъ позиція дѣлится на участки, заключающіеся между какими либо видными рубежами или предметами, и каждый изъ нихъ ввѣряется оборонѣ известной части, а отвѣтственность за успѣхъ обороны возлагается на ея командира. Если войска, назначенныя для обороны какого либо участка позиціи, принадлежать къ различнымъ частямъ, то непременно должно назначить общаго надъ ними начальника **).

*) Напоминается примѣръ расположенія полка для обороны, см. стр. 268.

**) И вотъ еще доказательство неудобства дробленія частей и необходимости его избѣгать: временному начальнику рѣдко такъ повинуются, какъ тому, котораго знаютъ и къ которому привыкли, хотя рациональное воспитаніе войскъ и должно имѣть главнѣйшею цѣлью пріученіе ихъ къ тому, чтобы они этой разницы между постоянными и временными начальниками не дѣлали.

Независимо отъ этого, должно озаботиться еще и о томъ, чтобы всякій въ участкѣ зналъ, кто, въ случаѣ если бы начальникъ выбылъ изъ строя, приметъ послѣ него команду.

Если отрядъ великъ, то начальникъ его, при раздѣленіи позиціи на участки, будетъ имѣть въ виду только большія подраздѣленія войскъ, т. е. бригады или дивизіи. Командиры этихъ подраздѣленій, опять не вдаваясь въ подробности расположенія каждой роты или батальона, по приходѣ на свой участокъ, раздѣляютъ его между полками; полковые, въ свою очередь, между батальонами, а батальонные — между ротами.

Этотъ порядокъ отдачи приказаній по расположенію на позиціи должно соблюдать строго, иначе старшіе начальники, вдаваясь въ мелочи расположенія, могутъ упустить изъ виду общія цѣли, которыхъ имъ приказано достигнуть на томъ или другомъ участкѣ позиціи, не говоря уже о томъ, что они стѣсняють этимъ законную и необходимую самостоятельность частныхъ начальниковъ *).

Старшіе начальники должны исправлять расположеніе подвѣдомыхъ имъ частей, если оно ошибочно, но никогда не брать этого расположенія на себя лично, предоставляя непосредственному начальнику части. Дѣло начальника указать цѣль, которой подчиненный долженъ достигнуть, предоставляя ему самому выборъ средствъ для ея достиженія.

Имѣя въ виду всѣ эти условія, приступаютъ къ расположенію войскъ на позиціи, при которомъ предстоитъ рѣшеніе двухъ вопросовъ: 1) какимъ образомъ расположить боевую линію и ея непосредственныя подкрѣпленія; 2) гдѣ должно поставить общіе резервы.

Такъ какъ фронтъ позиціи обыкновенно представляетъ одинъ или нѣсколько мѣстныхъ предметовъ, способствующихъ упорной оборонѣ, слѣдовательно ясно, что вопросъ о расположеніи боевой линіи приводится къ тому, какъ нужно располагать для обороны различныхъ мѣстныхъ предметовъ пѣхоту, артиллерию и конницу.

Расположеніе резервовъ опредѣлится относительной важностью обороняемыхъ предметовъ: частные резервы по близости тактическихъ ключей позиціи; а общіе — по близости стратегическихъ. При этомъ, само собою разумѣется, какъ въ боевой линіи, такъ

Расположеніе боевой линіи.

Расположеніе резервовъ.

*) Не упоминалось ли уже объ этомъ, и гдѣ именно?

и въ резервахъ, должно быть соблюдено извѣстное уже правило — о возможномъ укрытіи частей отъ осмотра и выстрѣловъ противника въ огнестрѣльный періодъ боя.

И такъ, вопросъ о расположеніи боевой линіи и частныхъ ея резервовъ приводится къ другому вопросу: какимъ образомъ должно занимать различные мѣстные предметы, удобные для обороны?

Займемся разрѣшеніемъ этого вопроса.

Высоты.

Свойства вы-
сотъ.

Изъ того, что уже сказано вообще объ условіяхъ, которымъ должна удовлетворять позиція, ясно, что высота, если около нея нѣтъ близко другихъ высотъ, командующихъ ею, представляетъ предметъ, весьма удобный для обороны. Во первыхъ, съ нея можно видѣть непріятеля, не будучи ему видимымъ; во вторыхъ, на ней легко укрыть войска отъ выстрѣловъ противника, сохраняя въ то же время возможность наносить ему вредъ; въ третьихъ, атака снизу вверхъ и утомляетъ, и разстраиваетъ противника. Въ какой степени эти преимущества пріобрѣтаются при расположеніи на высотѣ, зависитъ отъ ея вида: такъ высоты съ крутыми скатами разстраиваютъ атаку противника, но въ то же время лишаютъ возможности обстрѣливать его артиллерією, когда онъ приблизится къ подошвѣ высоты; по отлогому скату движеніе въ атаку легче, за то обстрѣливаніе такого ската пѣхотою и въ особенности артиллерією, а также и переходъ по немъ въ наступленіе, удобнѣе.

Само собою разумѣется, что бѣльшая или меньшая доступность ската должна быть принимаема въ расчетъ не тѣми, кто идетъ, а тѣми кто посылаетъ въ атаку.

Занятіе высотъ
для обороны.

Высоты занимаютъ для обороны пѣхотою и артиллерією; конница можетъ дѣйствовать только на тѣхъ высотахъ, которыя имѣютъ ровныя, открытыя и просторныя вершины.

Оборонѣ же высотъ, не представляющихъ этой особенности, конница можетъ содѣйствовать атаками по сторонамъ ихъ, на идущія въ атаку непріятельскія части.

Высоту занимаютъ такъ: осмотрѣвъ ее и опредѣливъ вѣроят-

ныя точки непріятельской атаки *), располагають пѣхотныя части боевой линіи такъ, чтобы эти точки были заняты сильнѣе, нежели остальные. Цѣпь располагается или на скатѣ (если есть закрытія), или по гребню, такъ, чтобы она могла обстрѣливать противника во время приближенія его къ высотѣ и подъема на нее. Въ мѣстахъ, гдѣ атака вѣроятнѣе **), цѣпь дѣлается гуще, нежели въ остальныхъ. Артиллерія располагается на гребнѣ высоты такъ, чтобы на мѣстахъ удободоступныхъ и передъ командующими точками высоты можно было сосредоточить во время боя, въ случаѣ надобности, наибольшее число огней. При этомъ не упускають и другихъ условий, требуемыхъ отъ артиллерійской позиціи. Орудія подаются на столько назадъ отъ гребня, чтобы, не теряя возможности обстрѣливать скатъ, укрыть прислугу и передки отъ выстрѣловъ.

Если скатъ на столько крутъ, что изъ орудій нельзя его обстрѣливать фронтально, а между тѣмъ атака на него вѣроятна, тогда слѣдуетъ располагать орудія и стрѣлковъ такъ, чтобы подобный скатъ можно было обстрѣливать съ боковъ.

При занятіи высотъ не должно оставлять безъ наблюденія даже и самыхъ недоступныхъ скатовъ, помня, что человѣкъ вездѣ взобраться можетъ и что атака тѣмъ опаснѣе, чѣмъ она неожиданнѣе. Такіе скаты должны быть наблюдаемы небольшими извѣстательными пикетами, пѣхотными или конными (смотря по мѣсту), для заблаговременныхъ донесеній о непріятелѣ, если бы онъ туда направился.

Атака высоты (за исключеніемъ весьма отлогихъ) можетъ быть атака высоты. предпринята только пѣхотою при содѣйствіи артиллеріи. Передъ атакою должно обратить вниманіе, во первыхъ, на то, нѣтъ ли по близости обороняемой противникомъ высоты другой, ея командующей, или по крайней мѣрѣ хотя нѣсколько уравнивающей ея командованіе; во вторыхъ, нѣтъ ли по скату обороняемой высоты такихъ мѣстъ, которыя способствуютъ скрытному подъему на нее. Первые представляютъ хорошія мѣста для расположенія батарей; вторыя—для облегченія атаки пѣхоты. Затѣмъ, выбравъ пунктъ атаки, долго останавливаться на обстрѣливаніи

*) Т. е. задавшись вопросомъ: «какъ бы я атаковалъ эту высоту?»

**) Выдающіяся впередъ части высоты; тѣ, гдѣ подъемъ легче; командующія точки высоты.

его не слѣдуетъ, — такъ какъ всѣ выгоды огнестрѣльнаго дѣйствія на сторонѣ занимающаго высоту, — а чѣмъ рѣшительнѣе атаковать, тѣмъ лучше. Артиллерія, если только нѣтъ по близости къ атакуемой высотѣ, которая она можетъ занять, содѣйствуетъ атакѣ весьма слабо и въ большей части случаевъ остается на первоначально занятыхъ позиціяхъ для дальняго огня, ибо чѣмъ болѣе она приблизилась бы къ скату, тѣмъ меньше была бы въ состояніи дѣйствовать. Когда колонны, штурмующія высоту, успѣютъ на ней утвердиться, полезно послать къ нимъ немедленно въ подкрѣпленіе хотя нѣсколько орудій, для того, чтобы поддать духу войскамъ и ослабить атаку противника, которая вѣроятно на нихъ будетъ направлена изъ резерва.

Значеніе углубленій при оборонѣ.

Всякое углубленіе съ крутыми берегами (оврагъ, глубокая и широкая канава) представляетъ препятствіе движенію и укрываетъ. Углубленія съ отлогими скатами (лощины, котловины) служатъ хорошимъ закрытіемъ, если высоты, образующія эти углубленія, въ нашихъ рукахъ.

Расположеніе
за оврагомъ.

Слѣдовательно оврагъ, напр., собственно не занимаютъ, а располагаются за нимъ для обороны; располагаются, соображаясь со свойствами занимаемаго берега оврага. Этотъ берегъ будетъ представлять какъ бы высоту съ крутымъ скатомъ и расположеніе на немъ будетъ подчиняться всѣмъ тѣмъ указаніямъ, которыя уже сдѣланы для занятія высотъ, т. е.: противъ мѣстъ удободоступныхъ расположеніе пѣхоты и артиллеріи будетъ сильнѣе, противъ труднодоступныхъ слабѣе; на продольное обстрѣливаніе оврага и такихъ его развѣтвленій, въ которыхъ непріятель можетъ укрыться, должно быть обращено особенное вниманіе. Если непріятельскій берегъ командуетъ нашимъ, за такимъ оврагомъ безъ крайней надобности не располагаются, точно также, какъ не занимаютъ такой высоты, вблизи которой есть высоты, ею командующія. Цѣпь на ту сторону оврага пересылаютъ только тогда, если тамъ есть удобныя стрѣлковыя позиціи и если отступленіе черезъ оврагъ удобно для одиночныхъ людей. Въ оврагѣ собственно, если онъ не широкъ, не располагаютъ ничего. Наблюденіе за недоступными и закрытыми мѣстами оврага

должно составлять предметъ особой заботливости при расположеніи за нимъ.

Самая оборона оврага будетъ заключаться въ усиленномъ дѣйствіи огнемъ по приближающемуся противнику и въ атакѣ его въ штыки, въ ту минуту, когда онъ поднимется на обороняемый берегъ, но еще не успѣетъ устроиться.

Конница можетъ быть употреблена и за и передъ оврагомъ, если свойства береговъ его это позволяютъ и если черезъ него есть переходы, удобные для быстрыхъ движеній.

Атака оврага готовится огнемъ стрѣлковъ и артиллеріи; ослабивъ достаточно огонь противника *) и избравъ пунктъ атаки, сосредоточиваютъ противъ него усиленный огонь; затѣмъ пѣхота быстро идетъ въ этомъ мѣстѣ черезъ оврагъ, покровительствуемая огнемъ стрѣлковъ и артиллеріи, оставляемыхъ на нашемъ берегу оврага, и гонитъ противника съ противоположнаго берега. За нею немедленно идутъ подкрѣпленія, которыя развиваютъ первоначальный успѣхъ. Если есть возможность обойти подобную позицію или пробраться незамѣтно на нее, воспользо-вавшись тѣмъ, что непріятель понадѣялся на недоступность какого нибудь мѣста, и оставилъ его безъ наблюденія, то это еще лучше.

Рощи.

Рощи, представляя хорошее закрытіе для цѣпей и сомкнутыхъ частей, препятствуютъ стройному движенію, весьма затрудняютъ управленіе войсками и, при густотѣ, мѣшаютъ послѣднимъ ориентироваться.

Свойства.

Намѣреваясь занять рощу, осматриваютъ ея опушку, обращенную къ непріятелю, и внутренность, дабы видѣть въ какомъ направленіи пролегаютъ дороги, просѣки, гдѣ находятся прогалины.

Сообразно найденному при осмотрѣ, назначаютъ число частей, которыя должны составить цѣпь, ближайшія ея подкрѣпленія, а также и резервы. Стрѣлковая цѣпь располагается гуще на исхо-

Расположеніе для обороны.

*) Это «достаточно» можетъ опредѣлить свой глазъ; разузнавать его не можетъ никакая теорія. Замѣтка эта, само собою разумѣется, относится ко всякой атакѣ.

дящихъ частяхъ опушки, рѣже на входящихъ. Орудія ставятся такъ, чтобы обстрѣливать доступы по возможности къ каждому пункту опушки; имѣя въ виду удобства отступленія, обыкновенными мѣстами расположенія орудій будутъ преимущественно или фланги роши, или выходы изъ нея дорогъ и просѣкъ къ сторонѣ противника. Первая линія подкрѣпленій располагается за цѣпью *) на такомъ разстоянн, чтобы легко можно было видѣть что въ цѣпи происходитъ, слѣдовательно если роша рѣдка—дальше отъ опушки, если густа—ближе къ ней; вторая линія подкрѣпленій располагается по нѣскольку батальоновъ вмѣстѣ, у мѣстъ, которыя легко найти, какъ: дороги, поляны, просѣки; разумѣется скрыто отъ выстрѣловъ.

Наконецъ общій резервъ становится въ сборѣ, — или за рощей, если она не глубока, или въ самой рощѣ, если глубока. Вообще, все расположеніе въ рощѣ растянется въ глубину меньше, нежели на открытой мѣстности, какъ потому, что по затруднительности движенія, части слѣдуетъ сближать; такъ и потому, что въ лѣсу это подвергаетъ меньшимъ потерямъ отъ огня, нежели на ровной мѣстности.

Имѣя въ виду что часть, разъ пущенную въ рошу, нѣтъ возможности, особенно послѣ дѣла, привести въ порядокъ, пока она оттуда не выберется на открытое мѣсто **), слѣдуетъ для занятія роши ограничиваться строго необходимымъ числомъ войскъ.

Разница расположеній: въ рощѣ и на мѣстахъ открытыхъ.

И такъ разница расположенія въ рощѣ отъ расположенія на открытомъ мѣстѣ заключается, во первыхъ, въ томъ, что въ боевой линіи нужны болѣе частыя, нежели сильныя, подкрѣпленія; во вторыхъ, что частные резервы распределяются неравномѣрно по всей линіи, а группируются на нѣкоторыхъ мѣстахъ; въ третьихъ, что разстоянія между линіями будутъ меньше соответствующихъ разстояній на открытомъ мѣстѣ. Такимъ образомъ до нѣкоторой степени парализируются два невыгодныя свойства лѣса, т. е., затруднительность движенія и управленія войсками. Затруднительность ориентировки отстраняется возможно тщательнымъ соблюденіемъ параллельности фронтовъ частей, чтобы при движеніи части не сталкивались, и не разрывались.

Самый бой отряда въ рощѣ тѣмъ отличается отъ боя на от-

*) Въ какомъ строю?

**) И даже изъ роши бываетъ весьма трудно ее вывести.

крытой мѣстности, что поддержка труднѣе и менѣе дѣйствительна, чѣмъ на открытой мѣстности.

Атака рощи будетъ заключаться: въ обстрѣливаніи ея съ дальняго разстоянія гранатами и стрѣлковымъ огнемъ; въ приближеніи на самый дѣйствительный выстрѣлъ; въ очищеніи опушки усиленнымъ огнемъ и въ занятіи опушки. Для атаки слѣдуетъ выбирать выступающія части опушки, ибо ихъ можно атаковать въ обхватъ и притомъ бѣльшимъ числомъ ротъ.

Атака.

Разъ опушка взята, выгоды и невыгоды противниковъ уравновѣшиваются и верхъ возьметъ тотъ, кто имѣетъ больше упорства и у кого частные начальники обладаютъ большей энергіей и находчивостью. Такъ какъ пускать части въ лѣсъ значитъ вести ихъ на вѣрный разбродъ, то если съ фронтальной атакой можно соединить обходъ по открытому мѣсту, лучше употреблять войска предпочтительно для этой цѣли. Эту послѣднюю роль можетъ брать на себя и конница.

Большихъ лѣсовъ избѣгаютъ занимать для упорнаго боя, по извѣстной уже причинѣ. Только арьергардамъ приходится располагаться въ нихъ, иногда даже и для боя. Въ такомъ случаѣ ограничиваются занятіемъ опушки по сторонамъ дороги, по которой отступаютъ, стараясь по возможности меньше посылать сомкнутыхъ частей въ лѣсъ, если онъ густъ и не имѣетъ дорогъ.

При дѣйствіяхъ наступательныхъ, въ подобныхъ мѣстахъ по необходимости приходится имѣть длинныя цѣпи, въ предупредительное засады; но должно въ то же время помнить, что безъ резерва оставаться въ этомъ случаѣ опаснѣе, нежели когда либо, такъ какъ на каждомъ шагу можетъ случиться неожиданное нападеніе. Слѣдовательно, какъ бы противникъ ни былъ малостоекъ, не должно доходить до того, чтобы весь отрядъ разсыпаться въ цѣпь.

Необходимость резерва при дѣйствіи въ лѣсу.

Изъ сказаннаго видно, что какъ при наступательныхъ, такъ и при оборонительныхъ дѣйствіяхъ въ лѣсу должно постоянно обращать вниманіе на то, чтобы ни одна часть не потерялась, чтобы въ лѣсъ пускать возможно меньше войскъ и чтобы быть каждую минуту въ готовности отразить нечаянное нападеніе.

Движенія по дорогамъ, пролегающимъ въ густомъ лѣсу, также требуютъ особыхъ мѣръ предосторожности съ фланговъ, для обезпеченія отъ засадъ. Мѣры эти заключаются въ томъ, что по сторонамъ колонны посылаются боковыя пѣхотныя цѣпи, которыя

Мѣры предосторожности при движеніи по лѣсу.

смыкаются съ цѣпями, высылаемыми отъ авангарда впередъ, а отъ арьергарда назадъ *).

Отдѣльныя строенія.

Свойства. Выгоды, доставляемыя отдѣльными строеніями занимающему ихъ для обороны, зависятъ: отъ матеріала, изъ котораго строеніе построено **), отъ вида строенія въ планѣ и профили ***); отъ того, есть-ли около него дворъ, обнесенный каменной стѣной или насыпью, или нѣтъ.

Занятіе отдѣльнаго строенія усиливаетъ оборону тѣмъ, что укрываетъ отъ выстрѣловъ, усиливаетъ огнестрѣльное дѣйствіе, затрудняетъ атаку, заставляя противника врываться въ него въ разбродъ малыми кучками подъ огнемъ изъ оконъ, или бойницъ.

Неудобство занятія строеній заключается въ затруднительности отступленія и въ невозможности перейти въ наступленіе. Это то же сомкнутое укрѣпленіе, и слѣдовательно отрядъ, въ него помѣщаемый, можетъ имѣть цѣлью одну только пассивную оборону.

Занятіе строеній.

Строеніе занимаютъ такъ: осмотрѣвъ его, назначаютъ въ каждую комнату стрѣлковъ, смотря по числу оконъ или бойницъ, обращенныхъ къ противнику, — къ каждой бойницѣ по одному или по два стрѣлка, а къ окну, смотря по размѣрамъ, и до звена. Кромѣ того назначается, смотря по числу этихъ стрѣлковъ, небольшой резервъ на смѣну убитыхъ и раненыхъ. Но дѣлая этотъ расчетъ, должно постоянно имѣть въ виду, чтобы не было тѣсноты. Въ видахъ соблюденія порядка, возможно болѣе строгаго, въ каждой комнатѣ долженъ быть назначенъ старшій, который отвѣчаетъ за успѣхъ обороны въ своей комнатѣ ****). Кромѣ этихъ небольшихъ резервовъ, въ покой, куда ведетъ главный выходъ,

*) Не было ли уже объ этомъ сказано?

**) Каменное или деревянное.

***) Планъ: имѣетъ ли входящія и исходящія части или нѣтъ; какъ раздѣлено внутренними стѣнами; профиль: построено ли въ одинъ или нѣсколько этажей; имѣетъ ли балконы или нѣтъ.

****) Впрочемъ назначеніе старшаго на каждомъ участкѣ позиціи есть общее необходимое условіе успѣха обороны, чтѣ бы ни обороняли. Разница при занятіи строенія будетъ заключаться въ томъ только, что, по пересѣченности, мелкія части пріобрѣтаютъ здѣсь самостоятельность, и слѣдовательно командиромъ ихъ, не привыкшимъ быть самостоятельными распорядителями, нужно напоминать, что въ этихъ случаяхъ они такими становятся.

долженъ быть поставленъ резервъ для встрѣчи штыками тѣхъ, кто будетъ ломиться въ тотъ выходъ.

О приготовленіи строенія къ оборонѣ сказано выше.

Артиллерія помѣщается весьма рѣдко въ строеніяхъ, а почти всегда по флангамъ ихъ: но это уже предполагаетъ, что занимаетъ не одно строеніе, а что оно входитъ въ составъ позиціи, болѣе значительной.

Дворъ, огороженный каменной стѣной или насыпью, значительно усиливаетъ оборону строенія, если отрядъ настолько силенъ, что можетъ занять и ограду. За оградой можно уже весьма часто располагать не только стрѣлковъ, но и артиллерію, приспособивъ, разумѣется, ограду къ дѣйствию изъ-за нее тѣхъ и другой.

Ходъ самой обороны будетъ заключаться въ томъ, что встрѣтивъ наступающаго огнемъ, когда онъ подойдетъ на дѣйствительный выстрѣлъ, усиливаютъ огонь по мѣрѣ приближенія противника къ строенію. Такъ какъ въ послѣднія минуты представится возможность дѣйствовать по немъ почти въ упоръ, то ясно, до какой степени нерасчетливо тратить, въ этомъ случаѣ въ особенности, свои патроны и заряды на дальнюю стрѣльбу. Если у насъ орудій въ сравненіи съ противникомъ мало, то даже и совсѣмъ лучше ихъ не показывать въ началѣ, приберегая до разстояній наибольшей дѣйствительности.

Атака строенія заключается въ обстрѣливаніи его артиллеріей съ цѣлью зажечь, если оно деревянное, пробить брешь—если каменное. Разумѣется, это не всегда можно сдѣлать съ дальняго разстоянія, а придется приблизиться. При этомъ, если есть мѣста, способствующія приближенію, болѣе или менѣе закрытому, къ строенію, стрѣлки и сомннутыя части должны ими воспользоваться.

Атака.

Если строеніе зажжено, цѣль достигнута, и остается не дать противнику спокойно и въ порядкѣ очистить его; если же нѣтъ, тогда, пробивъ двери и окна (если были заложены), идутъ въ атаку; части должны быть направлены такимъ образомъ, чтобы при малѣйшей возможности охватить строеніе и ворваться въ него разомъ съ нѣсколькихъ сторонъ въ окна и двери. Разъ это удалось, чѣмъ атакующій будетъ быстрее, чѣмъ рѣзня ожесточеннѣе, тѣмъ лучше: иначе придется брать одинъ покой за другимъ.

Само собою разумѣется, что если съ фронтальной атакой

можно соединить обходъ, дѣло обойдется дешевле. Въ этомъ послѣднемъ случаѣ и конница можетъ содѣйствовать тому, чтобы противника заставить очистить строеніе, угрожая ему отрѣзать путь отступленія.

Селенія.

Свойства ихъ. Расположеніе для обороны въ селеніяхъ имѣетъ много общаго съ расположеніемъ въ рощахъ: тамъ занимали стрѣлками опушку, здѣсь занимаютъ ими окраину деревни, обращенную къ непріятелю и состоящую обыкновенно изъ домовъ, изгородь, валиковъ и т. под. Въ селеніи, какъ и въ рощѣ, цѣпь стрѣлковъ поддерживается ротными колоннами; только въ послѣднемъ случаѣ представляется возможность облегчить имъ сообщеніе съ цѣпью, уничтоживъ мѣшающія тому пересѣченія, чего въ рощѣ сдѣлать нельзя; въ рощѣ ставили подкрѣпленія боевой линіи въ сборѣ на дорогахъ; здѣсь ихъ ставятъ также въ сборѣ на улицахъ, скрыто за домами; тамъ артиллерію ставили на выходахъ дорогъ и на флангахъ рощи—здѣсь поступаютъ точно также, т. е. ставятъ ее на выходахъ улицъ въ поле и по сторонамъ деревни. Резервъ становится за селеніемъ, конница тоже — и дѣйствуетъ по флангамъ.

Разница въ характерѣ обороны рощи отъ деревни будетъ заключаться въ томъ, что если деревня каменная, оборона выигрываетъ въ упорствѣ, ибо въ ней можно оборонять каждый домъ; во вторыхъ, что легче ориентироваться и части держать въ сборѣ; въ третьихъ, легче устроить вторую линію обороны, пользуясь улицами, пролегающими параллельно фронту расположенія. Точно также какъ въ рощѣ, какъ и во всѣхъ вообще сильно пересѣченныхъ предметахъ, въ деревнѣ должно стараться избѣгать тѣсноты расположенія.

Расположеніе
для обороны.

Осмотрѣвъ деревню, каждый отдѣльный участокъ ея ввѣряютъ оборонѣ извѣстной части, строго помня, чтобы за успѣхъ обороны были вездѣ отвѣтчики. Если предположено устроить вторую линію обороны, то лучше распорядиться этимъ одновременно съ расположеніемъ первой линіи *).

*) Во 2-й линіи не всегда занимаютъ деревню во всю ея ширину, а иногда ограничиваются занятіемъ какого нибудь крѣпкаго зданія (въ родѣ напр. цер-

Оборона селенія будетъ заключаться въ дѣйствии по непріятелю стрѣлковъ и артиллеріи до тѣхъ поръ, пока онъ не прорвется за окраину деревни; впрочемъ въ этотъ періодъ боя, на него можетъ бросаться изъ-за деревни и конница, дабы заставить его останавливаться и долѣе пробыть подъ нашимъ огнемъ.

Оборона.

Когда непріятель прорвется за окраину деревни, сомгнутыя части должны ударить на него въ штыки тотчасъ же, чтобы не дать ему времени собраться въ кучи. Если атака удачна, должно, не увлекаясь преслѣдованіемъ, возстановить и исправить первоначальное расположеніе въ ожиданіи новой атаки; если нѣтъ, придется ввести въ дѣло частныя резервы. Съ потерей окраины деревни дѣло еще не проиграно, особенно если будетъ устроена внутренняя оборона деревни; при ея помощи можно не только остановить, но и вытѣснить противника изъ занятой части деревни, сдѣлавъ переходъ въ наступленіе. Артиллеріи въ этотъ періодъ боя почти невозможно принять участія въ дѣлѣ и остается взять на передки и ожидать исхода свалки.

Атака деревни будетъ заключаться въ дѣйствии по ней гранатами, если она деревянная, съ цѣлью зажечь ее; если это не удастся, тогда послѣдовательнымъ наступленіемъ то пѣхоты, то артиллеріи, постепенно приближаются и обстрѣливаютъ деревню; при чемъ артиллерія дѣйствуетъ преимущественно гранатами для разбитія стѣнъ. Обстрѣливая окраину деревни, съ послѣдней удобной позиціи, пѣхоту, заблаговременно расположенную такъ, чтобы при атакѣ она охватила деревню, пускаютъ въ атаку. Конница обезпечиваетъ фланги штурмующихъ; резервъ употребляется или для смѣны ихъ, или еще лучше, въ обходъ деревни.

Атака.

Разъ окраина взята, должно гнать безостановочно непріятеля, не обращая вниманія на занятые дома, которыхъ сразу занять не успѣли: если деревня перейдетъ въ наши руки, засѣвшіе въ домахъ, будучи отрѣзаны, все равно сдадутся; между тѣмъ, занявшись домами, мы дадимъ противнику время ввести спокойно въ дѣло свои резервы; да кромѣ того много потеряемъ силъ, потому что люди разсыпаются, и выйдя изъ подъ надзора, начинаютъ хлопотать въ домахъ совсѣмъ не о томъ, чтобы выбить

квѣ), которое позволяло бы обстрѣливать большее число улицъ. Одного такого зданія достаточно для того, чтобы непріятеля, взявшаго деревню, легче было вытѣснить изъ нея.

неприятеля. Относительно этого должно помнить совѣтъ Суворова: «въ дома не ходи, а бей на площадяхъ».

Укрѣпленія.

Свойства.

Разница укрѣпленій отъ предметовъ естественныхъ, усиливающихъ оборону, заключается въ томъ, что такъ какъ они строятся специально съ боевой цѣлью, то оборона ихъ удобнѣе, нежели напр. деревни или роши. Внутренность укрѣпленія оставляется всегда по возможности просторною и перегораживается только необходимыми траверсами; насыпь укрѣпленія *) стараются доводить до такой толстоты, чтобы пробить ее было нельзя, и до такой высоты, чтобы люди, стоящіе не на приступкѣ (банкетѣ) были укрыты во весь ростъ. Наконецъ направленіе фасовъ выбирается выгоднѣйшее для огнестрѣльнаго дѣйствія, между тѣмъ какъ тамъ нужно сообразовать расположеніе цѣпей, а иногда и орудій, съ направленіемъ закрытій, которыя находимъ подъ рукою готовыми. Однимъ словомъ, занимая естественный мѣстный предметъ, войска къ нему примѣняются; а укрѣпленіе должно быть примѣнено къ свойствамъ войскъ и къ цѣли, которой рѣшили достигнуть.

Расположеніе
для обороны.

Для обороны укрѣпленія одна шеренга стрѣлковъ назначается для дѣйствія по неприятелю черезъ насыпь. Если стрѣлковъ довольно, то можно назначить для этой цѣли и двѣ шеренги, чтобы люди смѣнялись между собою. Для мѣткости стрѣльбы должно назначать при этомъ такое число людей въ каждую шеренгу, чтобы на каждого человѣка по насыпи приходилось не менѣе $1\frac{1}{2}$ шага **).

Остающіяся за тѣмъ войска изъ назначенныхъ оборонять укрѣпленіе составляютъ резервъ. Резервъ въ открытыхъ укрѣпленіяхъ располагается въ тылу ихъ; въ сомкнутыхъ — въ самомъ укрѣпленіи. Въ послѣднемъ случаѣ должно избѣгать тѣсноты, какъ и при расположеніи во всякомъ пересѣченномъ мѣстѣ. Тѣснота здѣсь страшна не только потому, что поселяетъ без-

*) По фортификаціонному, брустверь.

**) Положимъ, нужно занять открытое укрѣпленіе о двухъ фасахъ, длина насыпи котораго, по линіи огня, 200 шаговъ. Тогда въ каждую шеренгу должно назначить не болѣе 140 стрѣлковъ.

порядокъ, но еще и потому, что при ней потери отъ навѣсной стрѣльбы противника гранатами въ замкнутое отовсюду внутреннее пространство укрѣпленія будутъ слишкомъ велики. Для уменьшенія потерь, въ огнестрѣльный періодъ боя резервъ слѣдуетъ держать по возможности ближе къ тому фасу *), на который направляется противникъ и отводить его назадъ отъ насыпи только тогда, когда близится минута штурма.

Артиллерія располагается въ тѣхъ мѣстахъ укрѣпленія, которыя для нея приготовлены, т. е. на барбетахъ и за амбразурами; если орудій недостаточно, чтобы занять всѣ эти мѣста, то ихъ ставятъ преимущественно въ исходящихъ углахъ и на барбетахъ. Передки и зарядные ящики, при возможности, лучше ставить внѣ укрѣпленія для избѣжанія тѣсноты и опасности отъ взрывовъ. Вообще при защитѣ укрѣпленій лучше держать заряды въ пороховыхъ погребкахъ, или, если ихъ нѣтъ, то кучами, по нѣскольку, подлѣ орудій, нежели въ зарядныхъ ящикахъ.

Конница располагается за укрѣпленіемъ, какъ за закрытіемъ, и дѣйствуетъ по сторонамъ его.

Если нападеніе ожидается не тотчасъ, то въ укрѣпленіи соблюдается весь порядокъ службы, установленной для бивака, при чемъ войска бивакируютъ, смотря по удобству, или въ самомъ укрѣпленіи, или подлѣ него, располагая во всякомъ случаѣ дежурныя части въ укрѣпленіи. Передъ укрѣпленіе, на извѣстныхъ разстояніяхъ, выдвигается сторожевая цѣпь.

Оборона укрѣпленія будетъ представлять ту же послѣдовательность какъ и всякаго мѣстнаго предмета, т. е. сначала открывается огонь, возможно болѣе рѣдкій, потомъ учащаемый по мѣрѣ приближенія противника къ укрѣпленію. Когда войска противника двинутся въ атаку, помѣшать ей можно атаккой пѣхотной или кавалерійской изъ резерва, направляя ее по сторонамъ укрѣпленія **). Наконецъ, если не смотря на все это, атакующій спустится въ ровъ, и взберется на насыпь, дѣло резерва покончить съ тѣми, которые ворвутся въ укрѣпленіе. Встрѣчать, какъ было принято прежде, атакующаго на насыпи не совсѣмъ рационально, во первыхъ потому, что это весьма рѣдко могутъ сдѣлать люди, занятые стрѣльбою; во вторыхъ потому, что это зна-

Порядокъ
службы въ
укрѣпленіи.

Оборона.

*) А если есть внутренніе траверзы, то за ними.

***) Предполагая конечно, что есть войска внѣ укрѣпленій.

чить атаковать нападающаго въ то время, когда онъ и самъ ждетъ атаки. Между тѣмъ, атакуя тѣхъ, которые уже вошли въ укрѣпленіе, застаютъ ихъ въ расплохъ, ибо даютъ имъ отпоръ тогда, когда они думаютъ, что преодолѣли уже всѣ препятствія.

Если отпоръ данъ удачно и укрѣпленіе открытое, обязанность конницы и пѣхотнаго резерва преслѣдовать бѣгущихъ.

Атака.

Атака укрѣпленія готовится, какъ и всякая атака, артиллерійскимъ и ружейнымъ огнемъ, при чемъ особенно выгодны выстрѣлы въ середину укрѣпленія; вмѣстѣ съ тѣмъ осматриваютъ укрѣпленіе и отдаютъ себѣ отчетъ въ томъ, гдѣ въ немъ находятся исходящіе углы и выходы, какъ пунеты, наиболѣе удобные для атаки. Затѣмъ, постепенной перемѣной позицій приближаются къ укрѣпленію, при чемъ артиллерія должна въ особенности стараться обстрѣливать фасы его продольно. По мѣрѣ сближенія, пѣхотныя части, назначенныя на штурмъ, нацѣливаются, каждая, на то мѣсто, гдѣ должна ворваться. По сигналу, заранѣе условленному, идутъ на штурмъ. Если укрѣпленіе открытое, слѣдуетъ при возможности ворваться въ него и съ горжи. При современномъ огнѣ со штурмомъ торопиться не слѣдуетъ, а должно дать время артиллерійскому огню возымѣть свое дѣйствіе.

Ворвавшись въ укрѣпленіе, должно помнить, что ничего не сдѣлано, пока резервъ не опрокинуть. Поэтому начальники штурмующихъ частей должны предупредить людей, что главное дѣло будетъ внутри укрѣпленія; затѣмъ употребить возможную энергію, дабы переходъ черезъ ровъ и насыпь былъ быстръ: совершившіе этотъ переходъ должны смыкаться въ плотную массу и бросаться на резервъ противника въ штыки.

Если бы ровъ укрѣпленія былъ глубокъ, или оно было усилено искусственными преградами *), тогда штурмовымъ колоннамъ, подъ прикрытіемъ стрѣлковъ, предшествуютъ команды рабочихъ, для приведенія этихъ преградъ въ такое состояніе, чтобы онѣ возможно менѣе задерживали движеніе колоннъ **).

*) Волчьи ямы, палисадъ и проч.

**) Какъ это дѣлается, видно изъ того пункта Суворовской инструкціи, въ которомъ говорится о штурмѣ или валовомъ приступѣ.

Общее замѣчаніе относительно занятія, обороны и атаки всѣхъ вообще мѣстныхъ предметовъ.

Сила занятія всякаго предмета соображается съ цѣлью, для достиженія коей располагаемся на позиціи. Если расположеніе принимается только съ цѣлью задержать непріятеля на нѣкоторое время *), тогда нѣтъ надобности слишкомъ раздроблять войска, а лучше держать въ строяхъ сосредоточенныхъ (полуротная, или полувзводная колонна изъ середины), разсыпая только стрѣлковъ по окраинѣ предмета. Если же имѣемъ намѣреніе обороняться упорно, тогда за всякой частью цѣпи ставится непосредственное подкрѣпленіе, а при занятіи деревни стрѣлковъ ставятъ въ дома и проч.

1) Для облегченія управленія войсками, части, назначенныя въ цѣпь, не слѣдуетъ рассыпать задолго до появленія непріятеля, а рассыпавъ для того, чтобы дать людямъ ознакомиться съ мѣстомъ, потомъ собрать ихъ во взводы и держать въ сборѣ каждый за серединою его участка, до появленія противника на дистанцію дальняго выстрѣла. Этимъ облегчится и передача приказаній, и передвиженіе взводовъ, если бы оно оказалось почему либо необходимымъ.

2) При занятіи всякаго закрытаго мѣста начальникъ части всегда долженъ предупреждать своихъ подчиненныхъ о томъ, гдѣ онъ будетъ находиться, дабы донесенія приходили возможно скорѣе. Въ случаѣ же необходимости перемѣнить мѣсто, начальникъ долженъ оставить на старомъ мѣстѣ кого нибудь, для направленія всѣхъ являющихся съ донесеніями туда, гдѣ онъ будетъ находиться. Особенно это необходимо соблюдать при занятіи роцъ и деревень.

3) Изъ сказаннаго о занятіи, атакѣ и оборонѣ различныхъ мѣстныхъ предметовъ ясно видно, что относительно всего этого много положительнаго сказать нельзя; и потому въ дѣлѣ прежде всего должно надѣяться на собственный здравый смыслъ, а не на указанія теоріи.

4) Такъ какъ при атакѣ исчисленныхъ мѣстныхъ предметовъ

*) Напримѣръ въ арьергардѣ.

войска находятся почти всегда въ весьма невыгодномъ положеніи для огнестрѣльнаго дѣйствія, то никогда не должно забывать, что нѣтъ лучше подготовки какъ неожиданность. Чѣмъ предметъ крѣнче, тѣмъ ночная атака выгоднѣе.

5) Такъ какъ обходъ не опасенъ, если заблаговременно о немъ извѣщены, то наблюденіе за флангами должно составлять одну изъ первостепенныхъ заботъ начальника, занимающаго позицію для обороны. Понятно, на какой родъ войска эта служба должна быть возлагаема на всякой мѣстности, исключая слишкомъ закрытой или пересѣченной.

6) Если впереди занимаемаго предмета, на разстояніи, не превышающемъ хорошаго выстрѣла, есть позиціи, удобныя для стрѣлковыхъ цѣпей, то этимъ должно воспользоваться, чтобы высылать передовыя цѣпи. Это дастъ возможность встрѣтить противника огнемъ съ болѣе дальняго разстоянія, слѣдовательно замедлить его наступленіе и увеличить потери.

7) Если время позволяетъ, слѣдуетъ вымѣрить разстояніе до замѣтныхъ точекъ впереди фронта позиціи, дабы вѣрнѣе стрѣлять по непріятелю, когда онъ съ этими точками поравняется.

Расположеніе
большихъ от-
рядовъ.

Изъ статьи о боевыхъ порядкахъ уже извѣстно, что при расположеніи большихъ отрядовъ (напр. корпусовъ) является необходимость въ двухъ линіяхъ резервовъ частныхъ, которые находятся въ распоряженіи командующихъ участками позиціи, и общаго, подчиненнаго пачальнику всего отряда.

Боевая линія съ ея непосредственными подкрѣпленіями расположится соображаясь со свойствами фронта позиціи; каждый предметъ будетъ занятъ, какъ выше объяснено, слабѣе или сильнѣе, смотря по тому, какое значеніе онъ имѣетъ относительно всей позиціи. Открытые промежутки занимаютъ отчасти (а на важныхъ пунктахъ, особенно въ послѣднія минуты боя, и вполне) артиллерію; пѣхоты въ этихъ промежуткахъ, если они не велики, ставить нѣтъ надобности, такъ какъ на нихъ, подъ перекрестнымъ огнемъ, и въ голову никому не придетъ идти *). Артиллерія становится при этомъ преимущественно по близости предметовъ, занимаемыхъ пѣхотою, такъ какъ роль ея въ бою об-

*) А если бы я пришло, то всегда будетъ возможность встрѣтить подобныя войска частями, взятыми изъ резервовъ, расположенныхъ за занимаемыми предметами.

стрѣлявать доступны къ нимъ. Въ прикрытіе ей должно назначать ближайшія пѣхотныя части.

Резервы, частныя и общіе должны быть расположены по близости тактическихъ и стратегическихъ ключей позиціи.

Для наблюденія за флангами высылаются кавалерійскія части болѣе или менѣе сильныя, смотря по степени вѣроятности обхода, опредѣляемой важностью фланга *), и по степени трудности наблюденія за противникомъ, опредѣляемой мѣстностью.

При расположеніи на позиціи большихъ силъ не ограничиваются занятіемъ той только линіи, на которой положено принять рѣшительный бой, а занимаютъ еще обыкновенно впереди пункты, если они есть **), удобные для упорной обороны. Непритель, поставленный въ необходимость брать ихъ, долженъ развернуть (слѣдовательно показать) свои силы, а это уже позволяетъ до нѣкоторой степени судить о направленіяхъ, по которымъ онъ намѣренъ эти силы устремить.

Распоряженія по занятію позиціи большимъ отрядомъ отдаются въ диспозиціи. Диспозиція должна быть по возможности кратка, но совершенно обстоятельно опредѣлять роль всякой изъ значительныхъ составныхъ частей отряда въ боевой линіи, равно какъ и районы, имъ назначаемые. Кроме того въ ней опредѣляются: части, назначаемыя въ составъ главнаго резерва; части, на которыя возлагается наблюденіе за флангами; направленіе, въ которомъ авангардъ отступаетъ передъ непрітелемъ; мѣста, въ которыхъ будутъ устроены перевязочныя пункты; направленіе отступленія обозовъ; мѣсто нахождения главнаго начальника въ началѣ боя; наконецъ, если бивакъ далеко отъ позиціи,—пути, по которымъ войска должны къ ней слѣдовать.

Диспозиціи.

Диспозиція есть приказаніе, выражаемое письменно потому, что при значительныхъ силахъ нѣтъ возможности его отдать словесно каждому частному начальнику: слѣдовательно она должна сохранять и характеръ словеснаго приказанія. По этому въ ней ни въ какомъ случаѣ не могутъ находить мѣста указанія на ме-

*) Напр., если нашъ путь отступленія близокъ къ флангу и на этомъ флангѣ мѣстность закрытая,—обходъ весьма вѣрооятенъ.

**) А если нѣтъ, то иногда даже строятъ съ этою цѣлью укрѣпленія. Съ подобною цѣлью былъ построенъ Шевардинскій редутъ передъ Бородинской позиціею.

лочи расположенія или характера дѣйствій, однимъ словомъ на средства достиженія цѣли, а должна быть точно очерчена только цѣль, предписываемая къ достиженію начальникамъ самыхъ большихъ подраздѣленій, изъ коихъ состоитъ отрядъ *).

*) Т. е., въ корпусѣ это будутъ, слѣдовательно, дивизионные начальники; а бригадные и полковые командиры только тогда, когда ихъ части получаютъ какое либо отдѣльное назначеніе, независимое отъ получаемого дивизіею, къ составу которой онѣ принадлежатъ. Соблюденіе іерархическаго порядка при отдачѣ приказаній письменныхъ и словесныхъ необходимо какъ для того, чтобы главному начальнику не пришлось имѣть дѣла со слишкомъ большимъ числомъ командировъ частей, такъ и для того, чтобы не подрывать значенія начальниковъ, которые, отвѣчая за свои части, должны ихъ сами и направлять къ цѣли, указанной главнымъ начальникомъ. Этого правила еще строже должно придерживаться во время самаго боя, чѣмъ въ предварительныхъ распоряженіяхъ, въ избѣжаніе самыхъ неприятныхъ сюрпризовъ въ родѣ напр. того, что вы полагаете будто у васъ резервъ есть, а оказывается, въ рѣшительную минуту, что его и слѣдъ простылъ, ибо старшій начальникъ взялъ его безъ предувѣдомленія. Конечно, бывають минуты, что нѣкогда отдавать приказанія черезъ непосредственнаго начальника, въ вѣдѣніи котораго часть состоитъ; но тогда распорядившись ему, все же слѣдуетъ его объ этомъ предупредить. Въ 1815 году, въ день двухъ сраженій: при Линьѣ—правой колонны и у Катръ Бра—лѣвой, цѣлый корпусъ въ 20 т., благодаря приказаніямъ, которыя были переданы прямо подчиненному мимо начальника, прогулялъ весь день вправо и влево между колоннами, не принявъ участія ни въ одномъ изъ сраженій.

Приближеніе наступающаго къ позиціи противника, приступъ къ бою и бой.

Главное преимущество наступающаго передъ обороняющимся, какъ извѣстно, заключается въ томъ, что когда онъ уже приводитъ свои намѣренія въ исполненіе, обороняющійся долженъ, во первыхъ, ихъ разгадать, во вторыхъ, придумать средства помѣшать ихъ исполненію, въ третьихъ, разослать приказанія войскамъ, назначенныхъ противодѣйствовать тому, что наступающій хочетъ сдѣлать. Это опредѣляетъ характеръ дѣйствій обѣихъ сторонъ: чѣмъ наступленіе и атака будутъ быстрѣе, тѣмъ обороняющемуся труднѣе имъ противодѣйствовать. Въ интересахъ же обороняющагося будетъ по возможности замедлить наступленіе, выиграть себѣ время, необходимое на то, чтобы осмотрѣться и отдать себѣ отчетъ въ томъ, что съ нимъ хочетъ дѣлать наступающій. Обороняющійся старается достигнуть этого тѣмъ, во первыхъ, что высылаетъ, пока противникъ далеко, противъ него авангардъ *). Этотъ авангардъ, задерживая наступающаго, помогаетъ уяснить первое, что важно знать обороняющемуся — по какому направленію на него наступаютъ. Затѣмъ, когда наступающій приблизился къ позиціи, онъ, чтобы достигнуть ее, долженъ выбить обороняющагося изъ передовыхъ пунктовъ **) и слѣдовательно обнаружить размѣщеніе, если не всѣхъ, то значительной части своихъ силъ; по этому уже можно судить, по крайней мѣрѣ въ общихъ чертахъ, и о намѣреніяхъ его во время предстоящаго боя ***).

*) Или авангарды, если нѣсколько путей.

**) Которые, слѣдовательно, будутъ играть роль тѣхъ же авангардовъ. Иногда роль передовыхъ пунктовъ играютъ нарочито съ этою цѣлью возводимыя укрѣпленія.

***) Такъ бой у Шевардинскаго редута обнаружилъ намъ, что главная масса силъ Наполеона сосредоточивается противъ этого редута и что, слѣдовательно, главные усилія Наполеонъ намѣренъ направить на лѣвый нашъ флангъ.

Наступающій преодолеваетъ эти сопротивленія, тѣсна авангардъ противника своимъ авангардомъ: или фронтально, или обходомъ; послѣднее при возможности лучше, ибо сопряжено съ меньшей потерей и людей, и времени; но за то при этомъ приходится болѣе обнаруживать свои силы.

Вмѣстѣ съ этимъ, черезъ шпионовъ и плѣнныхъ, а иногда по направленію отступленія непріятельскихъ передовыхъ войскъ, стараются узнать о мѣстѣ расположенія противника и о силахъ его; соображаясь съ этимъ, а также и со свойствами позиціи, имъ занимаемой *), опредѣляютъ вообще, на какую часть его расположенія выгоднѣе вести атаку и сообразно этому группируютъ главныя силы по колоннамъ. Въ такомъ порядкѣ, предшествуемый авангардомъ, наступающій, тѣсна передовыя войска противника, приближается къ его позиціи, и сосредоточиваетъ передъ нею всѣ свои силы, шедшія до того въ колоннахъ по дорогамъ.

Вой наступательный.

Вой за передовые пункты.

Если впереди позиціи заняты передовые пункты, то начало дѣла и будетъ заключаться въ томъ, чтобы выбить изъ нихъ обороняющагося. Дѣлается это точно также какъ и въ авангардѣ, т. е., фронтальной атакой, или при помощи обхода. При этомъ нѣкоторая часть войскъ будетъ уже выстроена въ боевой порядокъ; къ ней пристроятся мало по малу остальные войска, назначенныя въ боевую линію. Это перестроеніе въ боевой порядокъ должно сдѣлать такъ, чтобы противникъ не могъ атаковать насъ до окончанія его.

Подступивъ на пушечный выстрѣлъ къ главной позиціи, открываютъ стрѣльбу по всей линіи, преимущественно за тѣмъ, чтобы вызвать огонь со стороны обороняющагося. Какъ только эта цѣль достигнута можно уже судить о протяженіи его боевой линіи и о томъ, гдѣ и какой силы батареи у него расположены.

Вмѣстѣ съ тѣмъ, при ближайшемъ осмотрѣ мѣстности, окончательно опредѣляютъ на какой пунктъ позиціи выгоднѣе вести

*) О которой получается понятіе изъ распросовъ жителей и по картамъ.

атаку. При этомъ принимають въ разсчетъ важность, удободоступность пункта, и силу занятія его войсками *)).

Предпочитать атаку на одномъ пунктѣ атакъ по всему фронту Выборъ пункта для атаки. должно и по извѣстному уже свойству человѣческихъ массъ, сходящихся по всей линіи, если только на одномъ изъ пунктовъ ея ими испытана сильная неудача, и потому, что это даетъ возможность на избранномъ пунктѣ склонить рѣшительный перевѣсъ въ силахъ на нашу сторону.

Пунктъ, избранный для атаки, можетъ находиться или на одномъ изъ фланговъ позиціи, или на протяженіи ся фронта. Нельзя сказать положительно, что лучше: атака ли на флангъ, или съ фронта,—нельзя потому, что это опредѣляется въ каждомъ частномъ случаѣ, множествомъ мѣстныхъ и временныхъ обстоятельствъ. Въ этомъ случаѣ находятся въ вѣчномъ противорѣчій: съ одной стороны, главная цѣль, которой хотятъ достигнуть, съ другой, тактическія затрудненія, встрѣчаемая при ея осуществленіи.

При выборѣ пункта конечно слѣдуетъ помнить, что наилучшее будетъ бить непріятеля въ самое большое мѣсто; но вѣдь такія мѣста въ своемъ расположеніи онъ знаетъ также какъ и вы, и принимаетъ мѣры, чтобы ихъ по возможности обезпечить отъ ударовъ. Для наглядности, позволю себѣ уподобленіе арміи съ отдѣльнымъ человѣкомъ: при дракѣ одинъ на одинъ, самое лучшее будетъ конечно нанести ударъ въ голову, въ грудь или въ животъ; но положимъ, что эти мѣста закрыты; тогда, конечно, вы ограничитесь и тѣмъ, если удастся повредить руку или ногу на столько, чтобы противникъ призналъ себя побѣжденнымъ. Слѣдовательно, если бы пришлось разбирать вопросъ—куда лучше направлять ударъ при дракѣ одинъ на одинъ, въ теоріи ничего другаго нельзя было бы сказать кромѣ: иногда хорошо бить въ голову, иногда въ грудь, иногда въ животъ, а иногда въ руку или ногу.

То же самое будетъ при выборѣ пункта для атаки въ распо-

*) Понятна и безъ объясненія вся трудность этого послѣдняго дѣла и вся немощь теоріи дать относительно его какое либо полезное указаніе. Только врожденный военный взглядъ и способность скорѣе отгадать, чѣмъ увидѣть, что стоитъ передъ вами, въ соединеніи съ продолжительной практикой въ полѣ, помогаютъ ошпаться въ разрѣшеніи подобныхъ вопросовъ возможно рѣже.

ложеніи большихъ силъ: если, положимъ, путь отступленія противника проходить ближе къ лѣвому флангу, то конечно лучше направлять ударъ на этотъ флангъ; но если онъ усиленъ до такой степени и непосредственнымъ занятіемъ, и резервами, и мѣстностью, что взять его мало надежды, тогда придется отъ него отказаться и избрать другой, менѣе важный, но овладѣніе которымъ все же заставитъ противника уступить намъ позицію, хотя и не затруднитъ его отступленія. Пункты, къ которымъ скрытное приближеніе возможно; которые доступнѣе по мѣстности; предпочитаются тѣмъ, передъ которыми пространство совершенно открыто; тѣмъ, которые трудно-доступны. Но иногда, какъ уже объяснено въ разборѣ занятія небольшихъ позицій *), избирается именно труднодоступный пунктъ для атаки, если непріятель насъ тамъ не ожидаетъ.

Переимѣна
пункта атаки.

Изъ всего этого видно, что удачный выборъ пункта для атаки зависитъ отъ вѣрнаго взгляда распоряжающагося ею, отъ умѣнія его по примѣтамъ вывести правильное заключеніе о расположеніи и силахъ противника. Само собою разумѣется, что при громадныхъ даже военныхъ способностяхъ выведенное заключеніе иногда бываетъ невѣрно, тогда атака не удается и приходится во время самаго боя избирать другой пунктъ для атаки.

Для поясненія сказаннаго, лучше всего обратиться къ примѣру. Въ сраженіи при Ватерлоо (1815) армія Веллингтона занимала позицію впереди Брюсселя, фронтомъ къ югу. Впереди позиціи, образуемой продолговатой высотой, занято было нѣсколько фермъ, какъ передовыхъ пунктовъ. Веллингтонъ ждалъ Пруссаковъ къ себѣ на помощь съ востока, т. е., съ своего лѣваго фланга.

Наполеонъ избираетъ пунктомъ атаки лѣвый флангъ Веллингтона; но въ то же время, чтобы не дать этого понять, начинаетъ атаку на его правомъ флангѣ въ 12¹/₂ часовъ дня **).

Вслѣдъ за началомъ этой ложной атаки поведена настоящая, — на лѣвый флангъ. Но наканунѣ шелъ проливной дождь — грунтъ, глинистый, распустило, да вдобавокъ, вслѣдствіе недоразумѣнія, корпусъ, назначенный для атаки, построился въ четыре общія

*) Т. е. составляемыхъ какимъ нибудь однимъ мѣстнымъ предметомъ.

**) Слѣдовательно потерявъ въ бездѣйствіи по крайней мѣрѣ часовъ пять, считая, что разсвѣтаетъ въ 7.

колонны по дивизіямъ, имѣя развернутые батальоны одинъ за другимъ. Эти громадныя массы, и безъ того неповоротливыя, вязли въ грязи: движеніе не могло имѣть ни сомкнутости, ни быстроты и атака ихъ была отражена съ большимъ урономъ. Тогда Наполеонъ перемѣнилъ пунктъ атаки, избравъ для этого пространство между правымъ флангомъ и центромъ Веллингтона: оно командуетъ всей позиціей и, сбивъ съ него Англичанъ, Наполеонъ могъ разсчитывать, что они все равно отступятъ.

Но у Наполеона къ этому времени уже не оставалось достаточно пѣхоты для нанесенія на новомъ пунктѣ рѣшительнаго удара; а конница, употребленная для этого, не смотря на подвиги нечеловѣческаго героизма *), не имѣла успѣха: Англичане держались, хотя цѣлыя полки были изрублены въ кавалерійскихъ атакахъ, повторенныхъ много разъ. Пруссаки между тѣмъ приблизились къ правому флангу Французовъ, атаковали его, и Наполеонъ безвозвратно былъ разбитъ.

Изъ этого примѣра видно, на основаніи какихъ соображеній избираютъ пункты для главной атаки; видно также, какія условія заставляютъ отказываться отъ самаго выгоднаго и избирать менѣе выгодный пунктъ: вязкость грунта сдѣлала лѣвый флангъ Англійской позиціи неудободоступнымъ; предполагая, что Наполеонъ имѣлъ бы объ этомъ точныя свѣдѣнія до начала боя, онъ вѣроятно и не начиналъ бы атаки противъ лѣваго фланга, а повелъ бы ее прямо на пунктъ, избранный впоследствии.

Примѣръ поучителенъ еще и тѣмъ, что показываетъ вліяніе, оказываемое случайностями и потерей времени на исходъ боя: не случись путаницы, вслѣдствіе которой дивизіи, назначенныя для атаки, построили общія колонны, можетъ быть и грязь не помѣшала бы успѣху; начни Наполеонъ бой съ утра, а не съ половины перваго, онъ успѣлъ бы, вѣроятно, справиться съ Англичанами до прихода Пруссаковъ.

Избравъ пунктъ для атаки, должно подумать о томъ, чтобы ее облегчить, или, какъ говорится, подготовить. Подготовка
главной атаки.

Кононада, съ которой началась усиленная развѣдка **), нѣ-

*) Эта конница, подъ начальствомъ Нея, удерживалась на высотѣ болѣе двухъ часовъ противъ пѣхоты и конницы—примѣръ, подобнаго которому не представляетъ военная исторія.

***) Т. е. бой за передовые пункты.

сколько уже готовится атака, ибо разстраивает противника и нравственно, и нанося потери; но действие ее далее боевых линий в большей части случаев не простирается: следовательно резервы остаются целы; а они то именно и прибегают к противнику для отражения главного удара.

Из этого уже видно, что главная цель подготовки решительного удара должна заключаться или в ослаблении резервов, или в отвлечении их на столько далеко от пункта атаки, чтобы в момент удара они к этому пункту послать не могли.

а) Атакою по всему фронту.

Первое (истощение резервов) требует предварительных атак на несколько пунктов расположения противника: это заставит его издерживать резервы, посылая из них новые части на смену разстроенных. Но такой способ подготовки тем не хороше, что влечет за собою большие и часто некупаемые выгодными последствиями потери: следовательно он приемим только при большом превосходстве в силах, да и то в таком случае, когда нельзя придумать ничего лучше.

б) Ложными атаками.

Второй способ подготовки — оттянуть резервы от пункта главной атаки посредством второстепенных атак, направленных на другой, тоже важный, но вдали от первого находящийся пункт — предпочтительнее *). При этом усилия сосредоточены, меньше сил попадает под огонь противника, а следовательно меньше и потери. Подобным образом в приведенном примѣрѣ Наполеонъ начинает атаку на правый флангъ расположения Веллингтона, собираясь главный ударъ направить на лѣвый.

И такъ, следовательно, ходъ боя будетъ слѣдующій: канонада и усиленная развѣдка; опредѣленіе, вслѣдствіе послѣдней, пунктовъ для ложныхъ и для главной атаки; исполненіе первыхъ; группировка силъ для решительнаго удара; нанесеніе его.

Какъ ведутся второстепенныя атаки, будетъ зависѣть отъ того, на какой предметъ онѣ ведутся. Можно сказать тоже и о главной атакѣ; но такъ какъ она возлагается обыкновенно на

*) Конечно, эта подготовительная атака должна быть вѣдена достаточными силами и съ такою же рѣшительностью, какъ и главная: иначе непріятель догадается, что это только демонстрація. Для того, чтобы атака была вѣдена рѣшительно, начальнику, на котораго она возложена, также не должно быть извѣстно, что это демонстрація.

значительныя массы различныхъ родовъ войскъ, то здѣсь являются нѣкоторыя соображенія, не играющія большой важности при второстепенныхъ атакахъ.

Во первыхъ, дабы ударъ нанести по возможности быстро, слѣдуетъ заблаговременно сосредоточить войска, назначенныя для атаки, въ томъ самомъ порядкѣ другъ за другомъ, въ какомъ они должны будутъ начать, нанести и наконецъ довершить ударъ.

Сосредоточение силъ, назначенныхъ для главной атаки.

Во вторыхъ, это сосредоточеніе сдѣлать такъ, чтобы противникъ его или не замѣтилъ, или замѣтилъ на столько поздно, чтобы не успѣлъ употребить въ дѣло свои резервы противъ главной атаки.

Когда наступающій можетъ предполагать, что противникъ достаточно ослабленъ, тогда рѣшается на послѣдній ударъ: массу, сосредоточенную для этого удара, приводятъ въ дѣйствіе: сначала выдвигаютъ противъ атакуемаго пункта такъ много орудій, какъ только мѣстность позволяетъ, и открываютъ по немъ частый огонь *); туда же обращаютъ огонь сосѣднія батареи изъ прежде выставленныхъ. Вслѣдъ за открытіемъ огня идутъ въ атаку пѣхотныя части; за ними слѣдуетъ конница — или для того, чтобы доканать опрокинутое пѣхотою, или чтобы прикрыть отступленіе собственныхъ частей, если бы имъ не посчастливилось.

Производство главной атаки

На конницу лучше возлагать довершеніе удара, нежели нанесеніе его, во первыхъ, потому что она больше можетъ сдѣлать, дѣйствуя противъ потрясеннаго уже непріятеля, нежели противъ того, который и самъ ждетъ атаки; во вторыхъ, пункты, избираемые для главнаго удара, бывають обыкновенно тактически сильны, слѣдовательно на нихъ конница и сдѣлать много не можетъ.

Кавалерійская атака въ сраженіи при Ватерлоо служитъ доказательствомъ, что борьба съ противникомъ неразстроеннымъ рѣдко удастся даже самой рѣшительной конницѣ.

Если атака удалась, должно немедленно занять взятый пунктъ и придвинуть къ нему резервы, чтобы непріятель не могъ взять

*) Картечный или другой, смотря по разстоянію, на которомъ снались съ передковъ, и по свойствамъ пункта.

его обратно. Но вмѣстѣ съ тѣмъ продолжаютъ безостановочно тѣснить противника, чтобы не дать ему времени приготовить сопротивление.

Атака съ фронта и съ фланга и на оба фланга.

Если пунктъ атаки избранъ на флангѣ, тогда при благопріятной мѣстности ее можно направить съ фронта и въ обхватъ.

При значительномъ превосходствѣ въ силахъ такой способъ атаки самый выгодный. Если нашъ центръ обезпеченъ отъ атаки, можно иногда атаковать въ обхватъ и обоими флангами одновременно (Наполеонъ подъ Дрезденомъ, въ 1813 г.; Радецкій на Шипкѣ въ 1877).

Замѣчаніе объ атакахъ укрѣпленныхъ позицій.

Если противникъ имѣлъ время сильно укрѣпить позицію, то атака ее съ фронта, при современномъ оружіи, представитъ большія затрудненія, и при малѣйшей возможности ей слѣдуетъ предпочесть атаку въ обхватъ, т. е. угрожающую пути отступления противника. Но бываютъ позиціи, у которыхъ нѣтъ фланговъ: это укрѣпленные лагеря; ихъ можно брать только ночнымъ штурмомъ, какъ въ 1877 году взяли былъ Графомъ Лорисъ-Меликовымъ Карсъ. Но если бы почему либо пришлось брать подобныя позиціи днемъ, необходимо прибѣгать къ помощи укрѣпленій. Съ этою цѣлью атакѣ должна предшествовать самая тщательная развѣдка подступовъ къ позиціи непріятеля, и до самыхъ близкихъ къ ней разстояній. Развѣдка издали для подобнаго рода предпріятій ничего не значитъ и не стѣбитъ. На основаніи данныхъ развѣдки, должно быть рѣшено заранѣе, на какомъ приблизительно разстояніи отъ непріятельской позиціи и на какихъ мѣстахъ должны быть заложены наступающимъ траншеи и батареи для ближайшаго обстрѣливанія ее. Затѣмъ наступленіе идетъ извѣстнымъ порядкомъ, до тѣхъ поръ, пока боевая линія не прикроетъ собою позицію, которую должно укрѣпить. Тогда слѣдующія за нею войска принимаются за возведеніе траншей и батарей, куда подтягиваются резервы, а перевезенныя батареи открываютъ огонь. Можетъ случиться надобность возвести и другую подобную линію прежде, чѣмъ идти на штурмъ въ открытую. Подобныя линіи представляютъ то удобство, что даже въ случаѣ неудачи штурма онѣ даютъ войскамъ возможность уцѣпиться хоть за чтонибудь; и при слѣдующемъ штурмѣ начинать его не съ самаго дальняго разстоянія. Такой способъ атаки укрѣпленныхъ позицій, сколько можно судить, единственно дающій вѣроятности на успѣхъ днемъ. Во всякомъ случаѣ бросаться въ атаку на укрѣпленную позицію, безъ надлежащей артиллерійской подготовки, не должно, если непріятель ждетъ атаки.

Но, какъ общее правило, при атакахъ подобныхъ позицій можно посоветовать: толковый выборъ пунктовъ атаки, неожиданность, ночь и беззавѣтную дерзость.

Вой оборонительный.

Уже известно, что главною цѣлью обороняющагося во все время боя будетъ: замедлять по возможности атаки противника и тѣмъ выиграть себѣ время для распоряженій. Это достигается, во первыхъ, отставаніемъ передовыхъ пунктовъ; во вторыхъ, усиленнымъ огнестрѣльнымъ дѣйствіемъ въ періодъ приближенія противника къ главной позиціи; въ третьихъ, упорнымъ отставаніемъ каждаго пункта, атакуемаго на главной позиціи.

Такъ какъ позиціи, занимаемая стрѣлками, первыя подвергнутся атакамъ, то ясно, что роль боевой линіи и непосредственныхъ ея подкрѣпленій будетъ заключаться въ томъ, чтобы отстоять эти позиціи *). Если этихъ силъ окажется недостаточно, то придется подкрѣпить ихъ изъ резерва.

Но для этого слѣдуетъ употреблять войска частныхъ резервовъ, расходуя общій съ крайней осмотрительностью **).

Отражая атаки противника, должно пользоваться удобными случаями для перехода въ наступленіе, помня, что этимъ мы не только выигрываемъ время, но еще противнику задаемъ работу отгадки нашихъ намѣреній.

Наконецъ, когда будетъ замѣчено, что готовится главная атака, обороняющійся выдвигаетъ противъ нее возможно большее число орудій, придвигаетъ резервы къ угрожаемому пункту и встрѣчаетъ ударъ ударомъ.

Если столкновеніе разыграется въ пользу обороняющагося, онъ не долженъ ограничиваться пассивнымъ отраженіемъ атаки противника, а сдѣлать переходъ въ наступленіе всѣми силами. Когда именно и какъ сдѣлать этотъ переходъ — пельзя сказать, потому что теорія можетъ указать только что дѣлать; а когда и какъ — можетъ опредѣлить только человѣкъ. Можно только сдѣ-

Переходъ въ наступленіе.

*) Особенно упорно должно отставать тѣ стрѣлковыя позиціи, которыя обезпечиваютъ батареи отъ приближенія къ нимъ стрѣлковъ наступающаго.

**) И здѣсь опять открывается немощь теоріи и невозможность замѣнить ея личную дѣятельность ума и воли распорядителя: слишкомъ скупиться на резервы тоже не хорошо, ибо будетъ выходить то, что случилось съ Австрійцами въ 1859 году, у которыхъ бережливое расходованіе резерва вело къ тому, что онъ всегда почти опаздывалъ. Такъ что «крайняя осмотрительность» употребленія резервовъ заключается не всегда въ сбереженіи ихъ до послѣднихъ минутъ боя, а иногда совершенно въ обратномъ.

лать нѣкоторыя указанія на тѣ условія, которыя рождаютъ удобную минуту перехода въ наступленіе. Это будетъ: 1) истощеніе резервовъ противника въ неудачныхъ атакахъ и внутреннее сознаніе на столько хорошаго настроенія нашихъ войскъ, что на успѣхъ рассчитывать можно; 2) возможность напасть на непріятеля во время какого либо перестроенія или движенія въ порядкѣ, неудобномъ для встрѣчи атаки; 3) неожиданное сильное разстройство противника вслѣдствіе нашего огня или по другой причинѣ. Два послѣднія условія показываютъ, что минуты для перехода въ наступленіе, если не общаго, то частнаго, могутъ возникать иногда и въ началѣ боя. Вообще должно помнить, что нѣтъ лучше средства обороняться, какъ атакуя самому.

Преслѣдованіе и отступленіе.

Сбить противника съ позиціи составляетъ только одну, и далеко неполную часть разрѣшенія задачи, которую себѣ предполагаютъ, вступая въ бой: бывали случаи, что противникъ, сдавшій позицію, возвращался на слѣдующій децъ и билъ побѣдителя. Слѣдовательно ясно, что побѣда, за которой не слѣдуетъ самое неотвязное, настойчивое преслѣдованіе, немного еще значить. Въ особенности это вѣрно, если успѣхъ одержалъ наступающій: бой всегда сопряженъ для него съ большими потерями, нежели для обороняющагося, на сторонѣ котораго и выгоды позицій и выгоды огня.

На эти потери рѣшаются, чтобы пріобрѣсть надъ обороняющимся нравственный перевѣсъ, показать ему, что онъ не можетъ намъ сопротивляться: не странно-ли, понеся большія потери, останавливаться тогда, когда этотъ перевѣсъ достигнуть, т. е., когда противникъ сбитъ съ позиціи, и настаетъ минута вознаграждать потери сторицею?

И такъ преслѣдовать нужно; и если можно преслѣдовать до полной дезорганизаціи арміи противника, то это лучшее, что можно себѣ представить. Подобнымъ преслѣдованіемъ Наполеонъ не только уничтожилъ Прусскую армію въ 1806 году, но довелъ всѣхъ до такого нравственнаго упадка, что крѣпости сдавались кавалерійскимъ отрядамъ.

Утомленіе войскъ не должно служить предлогомъ къ оставовѣ: въ необыкновенные дни должно дѣлать и необыкновенныя

усилія. При томъ же все ваше, что не можетъ идти впередъ, остается у васъ въ тылу и потомъ подтянется; все то, что остается у неприятеля, попадаетъ въ ваши руки. Все здѣсь держится не на физической борьбѣ, а на нравственномъ отчаяніи, въ которое приведенъ неприятель: слѣдовательно въ подобныхъ случаяхъ на утомленіе ссылаться странно.

Преслѣдованіе начинается съ окончаніемъ боя: какъ только вы замѣтили, что противникъ снимается съ позиціи, должно настѣсть на него со всѣмъ тѣмъ, что есть подъ рукою: артиллерія изберетъ себѣ массы, которыя погуще; пѣхота то, что еще думаетъ сопротивляться; наконецъ конница—все то, что разстроено и уходитъ, или бѣжить за части, сохранившія способность сопротивляться.

Понятно, что можетъ сдѣлать въ подобныя минуты конница, которой главная сила заключается въ дѣйствіи на воображеніе; ей здѣсь даже и атаковать иногда не нужно, а достаточно за-скакивать отступающимъ въ тылъ, чтобы заставлять сдаться *).

Эти дѣйствія должны окончиться только съ наступленіемъ ночи.

На слѣдующій день преслѣдованіе возобновляется уже авангардомъ, а главные силы идутъ въ колоннахъ. Цѣль авангарда при этомъ будетъ заключаться въ томъ, чтобы не давать аррьергарду отступающаго останавливаться долго ни на одной позиціи. Сбивая его то фронтальными атаками, то угрожая обходомъ, авангардъ долженъ стараться нагнать его на главные силы отступающаго: тогда по неволѣ придется торонить отступление, а это увеличиваетъ и беспорядокъ, и число отсталыхъ. Но при всей рѣшительности дѣйствій, авангарду слѣдуетъ какъ можно лучше освѣщать свои фланги, въ предупрежденіе засадъ.

Когда подходитъ часъ располагаться на ночлегъ, преслѣдующій имѣетъ возможность устроить противнику еще одну муку, горшюю описанныхъ. Приостановивъ авангардъ на довольно продолжительный привалъ, чтобы дать время отступающему расположиться бивакомъ, наступающій возобновляетъ преслѣдованіе и

Преслѣдованіе въ день боя.

Преслѣдованіе въ слѣдующіе дни.

*) Пѣхотные офицеры должны крѣпко помнить этотъ кавалерійскій приемъ и не терять отъ него головы: для того, кто рѣшился лучше умереть нежели сдаться, подобныя заскакиванья ничего не значуть. Это то же привидѣніе, которое можетъ убить труса, но обращается въ ничто передъ тѣмъ, кто не теряется.

гонитъ арьергардъ непріятельскій еще верстъ пять или и больше; отъ этого главнымъ силамъ отступающаго придется сняться съ бивака, выливать котлы (если варка начата), вытягивать обозы и войска. Этимъ путемъ можно довести противника до того состоянія, при которомъ онъ не будетъ увѣренъ ни въ одной минутѣ покоя; войска теряютъ всякую увѣренность, доходятъ до послѣдней степенни унынія, и сотнями, тысячами сдаются въ плѣнъ. Вотъ по какимъ причинамъ должно всякій удачный бой кончать неотступнымъ преслѣдованіемъ.

Отступленіе. Но есть возможность противодѣйствовать и подобному преслѣдованію, если армія крѣпка внутреннимъ порядкомъ и если начальники соотвѣтствуютъ своему высокому назначенію и не теряютъ головы при невгодахъ. Въ отрядахъ болѣе или менѣе значительныхъ, рѣдко случается, чтобы къ концу боя совсѣмъ не оставалось свѣжихъ силъ: онѣ и помогаютъ не позволить непріятелю слишкомъ насѣдать на насъ при отступленіи. Когда обнаружится, что успѣхъ клонится явно на сторону противника, начинаютъ сниматься съ позиціи въ такомъ порядкѣ: удерживаютъ мѣстные предметы, способствующіе упорной оборонѣ, ввѣривъ эту оборону войскамъ менѣе пострадавшимъ, или и совсѣмъ свѣжимъ, и убираютъ назадъ, подъ прикрытіемъ атакъ конницы и артиллерійскаго огня, то что сильно разстроено. Въ то же время сзади занимаютъ новую позицію. Когда послѣднее сдѣлано, части, защищавшія переднюю позицію, очищаютъ постепенно предметы, которые онѣ занимали, и отступаютъ вспомоществуемыя конницею и конною артиллерією, за вновь занятую позицію; за ними отступаетъ конница.

На новой позиціи повторяется то же самое: такимъ образомъ непріятель долженъ останавливаться на всякомъ шагу, между тѣмъ, какъ все убранное назадъ въ это время уже безостановочно отступаетъ. Добравшись такимъ порядкомъ до ночлега, назначаютъ изъ наиболѣе сохранившихся войскъ арьергардъ, который на слѣдующій день прикроетъ движеніе колоннъ главныхъ силъ. Обязанность арьергарда при этомъ будетъ заключаться въ возможно медленномъ отступленіи, дабы разстояніе между нимъ и главными силами дошло по крайней мѣрѣ до полуперехода. Достигаетъ онъ этого средствами, указанными въ статьѣ о походныхъ движеніяхъ.

Т Ъ С Н И Н Ы .

Тѣсниною называется всякое мѣсто, по которому войска иначе какъ узкимъ фронтомъ пройти не могутъ; это и опредѣляетъ тактическое значеніе тѣснинъ. Располагаясь за тѣсниной, мы ставимъ противника въ необходимость атаковать насъ узкой и глубокой колонной, но за то и сами лишаемся возможности легко перейти въ наступленіе; поставленные въ необходимость драться впереди тѣснины, мы будемъ имѣть затруднительный путь отступленія; наконецъ, расположившись въ самой тѣсинѣ, мы лишаемся возможности развернуть свои силы, но и непріятеля также лишаемъ этой возможности.

Изъ этого видно, что рѣшаясь на оборону пассивную, выгодно располагаться за тѣсницей; назначенные удержать тѣснину въ нашей власти, для свободнаго по ней сообщенія другихъ нашихъ войскъ, мы должны будемъ прикрыть ее собою, т. е. имѣть ее въ тылу, хотя это для отряда собственно и неудобно. Наконецъ, назначенные преграждать непріятелю путь по длиннымъ тѣсницамъ *), мы можемъ располагаться внутри ихъ. Такое расположеніе даетъ удобства и для наступательныхъ и для оборонительныхъ дѣйствій противъ непріятеля даже сильнѣйшаго, потому что онъ, не имѣя возможности развернуться, будетъ поставленъ въ необходимость драться съ нами въ равныхъ силахъ.

Тѣснины, по свойствамъ предметовъ, черезъ которые онѣ служатъ переходами (или которые ихъ образуютъ), бываютъ открытыя и закрытыя; къ числу первыхъ принадлежатъ: мосты, гати на открытыхъ болотахъ, плотины, и т. под.; къ числу вторыхъ—горные проходы, дороги въ густыхъ или болотистыхъ лѣсахъ, и т. под. Первыя можно обстрѣливать продольно и съ боковъ, вторыя только продольно.

*) Напр. горныя тѣснины.

Изъ тѣснинъ чаще всего приходится, въ войнѣ съ регулярными войсками, атаковать и оборонять переправы черезъ рѣки, т. е., мосты и броды; по этому разберу преимущественно эти дѣйствія и предшествующія имъ расположенія.

Расположеніе за мостомъ (слѣдовательно съ цѣлью не пустить черезъ него противника).

Тактическія
свойства бе-
реговъ.

На это расположеніе обнаруживаетъ главное вліяніе: относительное командованіе береговъ и то—дѣлаетъ ли рѣка изгибъ въ нашу, или въ непріятельскую сторону.

Если нашъ берегъ командуетъ непріятельскимъ, тогда можно располагаться по самому гребню прибрежныхъ высотъ, ставя батареи такъ, чтобы мостъ былъ обстрѣливаемъ продольно и косвенно, а пѣхоту укрыто, но на такомъ разстояніи отъ моста, чтобы она успѣла атаковать первыя переправившіяся части, пока онѣ не успѣютъ еще устроиться на нашемъ берегу; по сторонамъ батарей, какъ и всегда, располагають стрѣлковъ. При этомъ, если нашъ берегъ крутъ, должно позаботиться о томъ, чтобы противникъ, по переправѣ, не нашелъ укрытія у его подшвы, т. е. расположиться такъ, чтобы его обстрѣливать хоть пѣхотнымъ огнемъ.

Если, напротивъ, непріятельскій берегъ командуетъ нашимъ, а по обстоятельствамъ отстаивать переправу нужно, тогда придется отодвигать батареи и пѣхоту отъ моста на столько, чтобы не теряя возможности обстрѣливать мостъ и встрѣтить у выхода изъ него атакующія непріятельскія части, все же по возможности предохранить собственныя войска отъ огня съ противоположнаго берега.

Выгибъ рѣки въ нашу сторону у переправы доставляетъ то удобство, что при этомъ на берегу можно поставить больше батарей, нежели противъ нихъ можетъ выставить непріятель. Выгибъ къ сторонѣ противника доставляетъ ему подобное же преимущество надъ нами, для уравновѣшенія котораго придется отдалять батареи и войска отъ берега, точно также, какъ то дѣлается при командованіи непріятельскаго берега нашимъ.

Расположеніе
за мостомъ
для обороны.

Располагаясь для обороны переправы, должно всегда помнить разъ уже сказанное насчетъ обезначенія фланговъ при располо-

женіи за неудобопроходимыми препятствіями, т. е., необходимо тщательно изслѣдовать, нѣтъ ли по близости, вправо и влѣво отъ расположенія, бродовъ и переправъ; если есть, они должны быть непремѣнно или уничтожены, или заняты оборонительными постами, сильными на столько, чтобы они могли если не остановить противника, туда идущаго, то по крайней мѣрѣ задержать его и обнаружить, дѣлаетъ ли онъ демонстраціи, или задумываетъ что нибудь болѣе серьезное.

Во всякомъ случаѣ, располагаясь за мостомъ для пассивной обороны, не слѣдуетъ посылать войска на ту его сторону съ оборонительной цѣлью *); такое расположеніе силъ ведетъ къ тому, что непріятель, сбивъ подобный передовой отрядъ, прорывается по пятамъ его за мостъ, спасаясь отъ продольнаго и косвеннаго огня во время атаки.

Изъ объясненнаго расположенія для обороны моста понятно, въ ^{Оборона моста.} чемъ будетъ заключаться самая оборона: дѣйствіе начнется канонадой, которая сначала будетъ имѣть цѣлью сбитіе непріятельскихъ орудій. Когда пѣхота атакующаго двинется на мостъ, весь огонь обращается противъ нея **). Если несмотря на огонь, атакующій, пробѣжавъ мостъ, начнетъ строиться на нашемъ берегу, его встрѣчаютъ штыками и опрокидываютъ въ тѣснину, при чемъ преслѣдованіемъ не должно увлекаться, а лучше очистить фронтъ возможно быстрѣе артиллеріи, чтобы она могла стрѣлять по бѣгущимъ, столпившимся на мосту.

Броды и гати обороняются такимъ же точно образомъ. Если гать идетъ колѣнами, артиллерія должна быть расположена такъ, чтобы обстрѣливать продольно всѣ тѣ колѣна, которыя находятся въ сферѣ огня.

Если не разсчитываемъ сами воспользоуваться переправой, тогда лучше испортить или уничтожить ее ***).

*) Для развѣдыванія можно и должно.

***) Какими снарядами будутъ стрѣлять батареи, стоящія противъ моста; какими тѣ, которыя стоятъ правѣе и лѣвѣе его?

***) Деревянные мосты жгутъ, каменные взрываютъ въ одномъ какомъ нибудь мѣстѣ; гати и плотины перекапываютъ, броды тоже. Впрочемъ, достаточно по протяженію брода выкопать нѣсколько отдѣльныхъ ямъ. Имѣя въ виду, что бродъ долженъ имѣть не болѣе 4½ футовъ глубины, чтобы быть проходимымъ для конницы, 3½ для пѣхоты и 2½ для артиллеріи, станеть понятно, что портить броды не трудно.

Атака моста.

Намѣреваясь атаковать мостъ, слѣдуетъ осмотрѣть мѣсто выше и ниже его, не найдется ли бродовъ. Если есть, тогда удобнѣе будетъ противъ моста сдѣлать демонстрацію атаки, а переправиться въ другомъ мѣстѣ; если же нѣтъ, или время слишкомъ дорого, чтобы терять его на обходы, тогда выдвигаютъ возможно больше орудій съ тѣмъ, чтобы сбить непріятельскія батареи. Когда онѣ будутъ ослаблены, ведутъ въ атаку пѣхоту, имѣя впереди охотниковъ и построивъ колонну по ширинѣ моста. Артиллерія между тѣмъ учащаетъ огонь, направляя его преимущественно въ части, назначаемыя непріателемъ для встрѣчи нашей атаки. Между тѣмъ штурмующая колонна пробѣгаетъ мостъ, опрокидываетъ все, что встрѣтитъ у выхода на противоположный берегъ, и если найдетъ тамъ какіе либо предметы, усиливающіе оборону, овладѣваетъ ими. Подъ прикрытіемъ этихъ частей пѣхотныя подкрѣпленія должны приходиться безостановочно изъ за моста; но батарей лучше не перевозить до тѣхъ поръ, пока не обнаружится, что намъ удалось окончательно утвердиться на противоположномъ берегу; когда же это будетъ ясно, переправу начинаютъ ближайшія къ мосту батареи, т. е. тѣ, которыя будучи закрыты своими войсками, болѣе имъ содѣйствовать не могутъ. Конница переходитъ послѣднею, или направляется въ обходъ. По мѣрѣ прибытія подкрѣпленій, отрядъ понемногу подается впередъ, чтобы дать мѣсто заднимъ и чтобы тѣснить противника.

Послѣдовательность перехода через мостъ.

Атака гатей и бродовъ.

При атакѣ гатей и бродовъ соблюдается то же, съ тою разницею, что если гать перекопана, штурмовой колоннѣ должна предшествовать команда рабочихъ для заваливанія этихъ перекоповъ, и что въ бродъ не должно пускаться прежде, чѣмъ будетъ изслѣдовано, не испорченъ ли онъ.

При переходѣ бродовъ различными родами войскъ какъ въ виду непріятеля, такъ и безъ него, соблюдается та же послѣдовательность, которая указана для перехода моста. Если непріятеля нѣтъ и грунтъ на днѣ рѣки не очень твердъ, лучше пускать артиллерію за первыми переправившимися пѣхотными частями. Конница во всякомъ случаѣ идетъ послѣднею, потому что разминаетъ бродъ.

Переправа черезъ большія рѣки.

Атака переправъ открытою силою черезъ большія рѣки, даже если эти переправы есть, сопряжена съ такими затрудненіями, что ее обыкновенно избѣгаютъ, предпочитая наводку моста въ такомъ

мѣстѣ, гдѣ непріятель ее не ожидаетъ *). Для этого: 1) **выби-** Выборъ пункта переправы и демонстраціи. **раютъ нѣсколько или, по крайней мѣрѣ, два удобныхъ пункта для переправы и готовятъ по близости ихъ матеріалы для наводки моста; 2) если на рѣкѣ есть вооруженныя непріятельскія суда, участокъ, на которомъ предполагается навести мостъ, обезпечивается отъ ихъ вторженія подводными минами; 3) дѣлаютъ демонстрацію переправы на одномъ, или нѣсколькихъ пунктахъ и устраиваютъ ее дѣйствительно на томъ пунктѣ, гдѣ рѣшено.**

Пунктъ для переправы вполне удобенъ, когда: 1) онъ близокъ къ направленію, по которому идетъ главная масса силъ; 2) когда грунтъ береговъ и дна твердъ, теченіе рѣки не быстро и правильно, спуски къ ней отлоги; 3) когда рѣка дѣлаетъ выгибъ въ нашу сторону, а нашъ берегъ командуетъ непріятельскимъ; 4) когда нашъ берегъ настолько закрытъ, что за движеніемъ вдоль него войскъ слѣдить противнику нельзя; особенно хорошо, когда берегъ покрытъ лѣсомъ, потому что матеріалъ для устройства переправы подъ рукою.

Кромѣ того хорошо, если въ мѣстѣ, выбираемомъ для переправы, есть острова, ибо это уменьшаетъ длину моста; хорошо, если есть по близости побочная рѣка, ибо въ ней скрытно можно заготовить все потребное для наводки моста и разомъ сплавить къ мѣсту наводки; хорошо, если на противоположномъ берегу есть предметы, усиливающіе оборону, ибо это облегчитъ прикрытіе наводки моста.

Конечно перечень этихъ условій должно знать не для того, чтобы искать непременно пункта переправы, который бы всё ихъ представлялъ, а только для того, чтобы видѣть сразу, чего избранному пункту недостаетъ.

Дѣлается демонстрація наводки въ пунктѣ (или пунктахъ), Переправа открытою силою и наводка моста. тоже удобномъ, но отдаленномъ отъ избраннаго для дѣйствительной переправы; на пунктѣ дѣйствительной переправы выставляютъ

*) Впрочемъ и въ этомъ дѣлѣ хитрость въ соединеніи съ отчаянною храбростію иногда дѣлали то, чего при «правильномъ» веденіи дѣла никогда и думать нельзя добиться. Такъ въ 1805 году Мюрать, занявъ Вѣну, подступилъ къ мосту черезъ Дунай тогда уже, когда Австрійцы собирались зажечь его. Мюрать, махая бѣлыми платкомъ, пошелъ черезъ мостъ со всѣми своимъ штабомъ; за нимъ немедленно потянулись войска. Австрійцы не успѣли опомниться, какъ голова французской колонны была уже на ихъ берегу. Австрійцы отступили. Какъ послѣ этого не сказать: *c'est effrayant quand on pense ce qu'on peut oser à la guerre...* (Страшно подумать на что можно осмѣливаться на войнѣ).

батареи и перевозят на лодкахъ нѣсколько пѣхотныхъ ротъ, преимущественно стрѣлковыхъ, которыя занимаютъ предметы, ближайшіе къ головѣ будущаго моста и удобные для обороны; если такихъ нѣтъ, — приступаютъ къ возведенію укрѣпленія, которое прикроетъ бы наводку; спускаютъ суда (или матеріалы) и начинаютъ наводить (или строить) мостъ, между тѣмъ какъ переправленныя части усиливаются вновь перевозимыми. При малѣйшей возможности, слѣдуетъ перевезти и нѣсколько орудій. Какъ только мостъ готовъ, начинается переправа; всѣ мѣры должны быть приняты къ тому, чтобы она шла безостановочно и безъ столкновеній.

Предмостныя
укрѣпленія.

Если мостъ устраивается на долгое время и для переправы значительныхъ силъ, тогда независимо отъ укрѣпленія, непосредственно обезпечивающаго голову моста, возводится болѣе или менѣе обширное мостовое прикрытие съ широкими выходами, дабы оно не препятствовало движенію войскъ какъ при наступленіи, такъ и при отступленіи *).

Какъ о необходимомъ дополненіи этого фронтальнаго обезпеченія моста отъ покушеній противника, должно упомянуть о пловучихъ преградахъ, устраиваемыхъ на рѣкѣ съ верховой стороны; онѣ останавливаютъ все то, что непріятель спускаетъ по теченію, съ цѣлью повредить мостъ, какъ: суда, иногда наполняемыя горючими матеріалами и зажигаемыя, большія бревна и т. под. Кромѣ этого выставляются караулы, снабженныя лодками, съ обязанностью отводить къ берегу подобные предметы.

Расположеніе впереди тѣснины (т. е., съ цѣлью сохранить ее въ нашихъ рукахъ).

Свойства рас-
положенія.

Войска въ этомъ случаѣ располагаются, примѣняясь къ свойствамъ той позиціи, которую найдутъ впереди тѣснины. Близость же этой послѣдней обнаружитъ свое вліяніе на расположеніе въ слѣдующихъ отношеніяхъ: 1) слѣдуетъ выбирать позицію подалеже отъ тѣснины, чтобы при отступленіи не пришлось втя-

*) Въ большей части случаевъ это будетъ не одно, а цѣлая линія укрѣпленій во взаимной огневой связи, примкнутая флангами къ берегамъ рѣкы. Въ эту линію войдутъ и мѣстные на ней найденные предметы, которые приводятся въ оборонительное положеніе и играютъ также роль укрѣпленій.

гиваться въ нее всѣми силами подъ огонь противника; 2) должно резервъ держать у выхода изъ тѣснины *) и по возможности сберечь его, чтобы на случай отступленія непременно была свѣжая часть, которая въ состояніи была бы не дать непріятелю преслѣдовать по пятамъ втянувшихся въ тѣснину.

Самый бой происходитъ, какъ уже не разъ было объяснено; когда будетъ признано за нужное отступать **), то исполняютъ это какъ сказано при отступленіи изъ боя; занявъ, наконецъ, послѣднюю позицію передъ тѣсною, начинаютъ убирать войска въ слѣдующемъ порядкѣ: сначала конницу, за нею артиллерію, и наконецъ пѣхоту. Изъ пѣхотныхъ частей первыми переправляются тѣ, которыя стояли дальше отъ тѣснины. Если тѣснина открытая и длиною не превосходитъ дальности артиллерійскаго огня, на томъ берегу должны быть заблаговременно расположены батареи, и содѣйствовать своимъ огнемъ отступленію послѣдне-переправляющихся частей.

Порядокъ убранія войскъ.

Отступательная переправа.

Изъ всѣхъ тѣснинъ чаще всего приходится прикрывать мосты расположеніемъ впереди ихъ. Но уже сказано, что мосты, которые хотятъ сохранять надолго ***), обезпечиваются предмостными укрѣпленіями, слѣдовательно въ этомъ случаѣ позиція будетъ готова ****). Пока армія имѣетъ мосты у себя въ тылу, она прикрываетъ ихъ собою, и слѣдовательно въ укрѣпленіяхъ оставляютъ лишь столько войскъ, чтобы охранить мосты отъ мелкихъ непріятельскихъ партій и чтобы было кому отправлять караульную службу. Но когда армія отступаетъ, тутъ уже является необходимость выдерживать иногда въ мостовыхъ прикрытіяхъ серьезный бой.

Въ такомъ случаѣ принимаются слѣдующія мѣры: всѣ укрѣп-

*) Или если позиція далеко впереди,—на дорогѣ къ этому выходу.

***) Или потому что перевѣсъ склонился на сторону противника, или потому что не считаемъ болѣе за нужное удерживать тѣснину въ нашихъ рукахъ.

****) Напр. лежаціе на пути отступленія отряда.

*****) Замѣтимъ мимоходомъ, что при настоящей дальности артиллерійскаго огня, въ большихъ мостовыхъ прикрытіяхъ, при мѣстности ровной и не закрытой, часть ихъ, наиболѣе выдающаяся къ противнику, должна отстоять не ближе двухъ или полутора верстъ отъ головы моста (или мостовъ, ибо при большихъ силахъ ихъ иногда строятъ и нѣсколько).

ленія занимаются пѣхотою и артиллеріею, заблаговременно туда посланными; если рѣка не слишкомъ широка, то и на противоположномъ ей берегу располагаются батареи, для обстрѣливанія подступовъ къ мостовому прикрытію и внутренняго его пространства: послѣдняго разумѣется тогда, когда тамъ утвердится непріятель. Укрѣпленія, непосредственно прикрывающія головы мостовъ, занимаются частями испытанной храбрости и упорства.

Когда отступающія войска приблизятся къ мостовому прикрытію, пѣхота подъ прикрытіемъ конницы вбирается въ него и начинаетъ переправу; за нею на рысяхъ уходитъ и конница *). Когда почти все это будетъ переправлено, тогда отступаютъ войска, расположенныя въ мостовомъ прикрытіи, начиная съ занимающихъ тѣ укрѣпленія, на которыя противникъ не нападаетъ. По мѣрѣ очищенія внутренняго пространства мостоваго прикрытія нашими войсками, батареи противоположнаго берега открываютъ огонь по непріятелю.

Когда оборонявшіе мостовое прикрытіе переправятся, тогда начинается разводка мостовъ и убираніе понтоновъ. Когда эта работа будетъ окончена, защитники головныхъ укрѣпленій переправляются на лодкахъ.

Въ головныхъ укрѣпленіяхъ полезно закладывать фугасы **), которымъ сообщается огонь въ моментъ отплытія послѣднихъ людей, оставшихся на непріятельскомъ берегу.

Расположеніе внутри тѣснинъ.

Это расположеніе приходится принимать въ горныхъ и лѣсныхъ тѣснинахъ.

Для расположенія выбираютъ такія мѣста тѣсины, которыя трудно обойти и которыя удобны для обороны, т. е. 1) расширяющіяся къ нашей сторонѣ и узкія тамъ, откуда непріятель долженъ наступать; 2) лежащія противъ такихъ частей тѣсины которыя имѣютъ прямое направленіе на значительное разстояніе,

*) Если по характеру мѣстности впереди мостоваго прикрытія конницы много не вужно, то излишекъ ея отправляютъ на рысяхъ раньше пѣхоты.

**) Извѣстное количество пороха, зарываемое въ землю для произведенія взрыва.

такъ что ихъ удобно обстрѣливать продольно; 3) командующія мѣстомъ, впереди ихъ лежащимъ.

Въ предупрежденіе обхода должно наблюдать боковыя дороги; а тѣ изъ нихъ, которыя выходятъ въ нашемъ тылу на дорогу, гдѣ располагаемся, слѣдуетъ занимать даже оборонительными отрядами, располагая ихъ приблизительно на одной высотѣ съ главнымъ. Если почему либо подобные отряды выставить на одной высотѣ съ главнымъ неудобно, тогда обезпечиваютъ его отъ обхода съ тылу, располагая отрядъ у мѣста соединенія дорогъ.

При подобныхъ расположеніяхъ не должно ограничиваться занятіемъ собственно тѣснины, а распространять расположеніе вправо и влѣво отъ нея, если горы или лѣсъ, ее образующіе, хотя сколько нибудь проходимы. Если мѣсто стѣснено крутыми неудободоступными горами, самое лучшее, кромѣ фронтальнаго прегражденія тѣснины, располагать части еще по горамъ, вдоль ея. Если непріятель не остережется и втянется въ тѣснину, то будетъ принятъ съ фронта и фланговъ. Встарь попадали въ подобную западню иногда цѣлыя арміи.

Изъ этого видно, что и при наступленіи по тѣснинѣ слѣдуетъ: 1) освѣщать боковыя дороги; 2) у мѣстъ слишкомъ узкихъ *), оставляемыхъ въ тылу, располагать отряды, дабы не быть отрѣзану, и 3) не вступать въ мѣста слишкомъ стѣсненные, не убѣдившись, что на противоположной ихъ сторонѣ и по бокамъ непріятели нѣтъ.

*) Напр. переправы на горныхъ дорогахъ.

Употребленіе войскъ въ нѣкоторыхъ второстепенныхъ случаяхъ.

Уже извѣстно, что пока дѣло дойдетъ до рѣшительнаго столкновенія, войскамъ приходится весьма много работать для того, чтобы оно произошло въ возможно болѣе выгодныхъ для нихъ условіяхъ. Такъ приходится имъ себя охранять, посылать отряды для развѣдыванія о мѣстности и противникѣ и т. п. Но этого мало: нужно позаботиться не только о спокойствіи войскъ, но еще и объ томъ, чтобы они не нуждались ни въ чемъ имъ необходимомъ для жизни и дѣйствія: нужно чтобы подвозы, къ нимъ направляемые, не попадали въ руки противника; нужно силою собирать необходимые продукты, въ тѣхъ случаяхъ, когда почему либо изъ своихъ магазиновъ мы ихъ получить не можемъ.

Понятно, что всѣ подобныя операціи хотя и не ведутъ прямо къ достиженію главной цѣли, однако могутъ помѣшать этому достиженію при неудовлетворительности ихъ исполненія.

Охраненіе собственно войскъ и всѣ предпріятія для разузнанія о непріятелѣ разобраны выше: по этому здѣсь остается разобрать тѣ изъ нихъ, которыя требуются обезпеченіемъ продовольствія войскъ. Сюда относятся: 1) сопровожденіе транспортовъ своихъ и нападеніе на непріятельскіе; 2) производство и обезпеченіе фуражировокъ и нападеніе на непріятельскихъ фуражировъ. вмѣстѣ съ тѣмъ, такъ какъ при дѣйствіяхъ малыхъ отрядовъ часто случаются неожиданныя стычки, то слѣдуетъ сказать нѣсколько словъ о нечаянныхъ нападеніяхъ днемъ и ночью и о засадахъ, какъ о такихъ средствахъ, которыя распорядительный начальникъ отряда употребляетъ, чтобы приготовить себѣ нападеніе въ условіяхъ неожиданности. Изъ этого ясно, что нечаянныя нападенія и засады не составляютъ собственно особыхъ операцій: они представляютъ только особый способъ дѣйствія, который, при благопріятныхъ обстоятельствахъ мѣста или времени, можетъ быть примѣненъ ко всякому предпріятію изъ выше перечисленныхъ.

Нечаянныя нападенія днемъ и ночью.

Для успѣха нечаяннаго нападенія, должно приблизиться скрытно *) къ непріятелю, направляясь преимущественно во флангъ или даже въ тылъ ему, затѣмъ, приблизившись, атаковать безотлагательно. Удовлетворительно исполнить все это днемъ можетъ конница; но такъ какъ ночью она дѣйствовать не можетъ, то при ночныхъ нападеніяхъ вмѣсто нея употребляютъ пѣхоту. Уже извѣстны затрудненія ночныхъ движеній, а слѣдовательно и нападеній: по этому, чѣмъ планъ ихъ проще, чѣмъ дѣйствія рѣшительнѣе, тѣмъ лучше. По вредныя случайности, съ которыми подобное нападеніе почти всегда бываетъ сопряжено, прямо указываютъ, что оно можетъ быть предпринято съ полнымъ успѣхомъ только небольшими силами. Если же предполагается произвести нечаянное нападеніе большими силами, то время ихъ выступления назначаютъ такъ, чтобы нападеніе собственно совпало съ разсвѣтомъ **).

Засады.

Засады можетъ дѣлать конница и пѣхота; первая хороша для этого въ мѣстахъ волнистыхъ (слѣдовательно доставляющихъ закрытіе), но непересѣченныхъ; вторая въ мѣстахъ закрытыхъ и пересѣченныхъ, какъ напр., по бокамъ тѣснины лѣсной или горной.

Отрядъ, назначенный въ засаду, располагается укрыто по близости дороги, по которой ожидается непріятель; онъ выставляетъ только ближнее охраненіе ***), дабы не обнаружить слишкомъ рано своего присутствія противнику.

Когда противникъ поравняется съ тѣмъ мѣстомъ, гдѣ засада устроена, на него стремительно бросаются ****). При этомъ лучше

*) Предосторожности для скрытія движенія указаны въ порядкѣ движенія дальнихъ развѣздовъ.

**) Впрочемъ штурмъ Карса произведенъ былъ ночью; съ разсвѣтомъ была занята только цитадель.

***) Указанное для дальнихъ развѣздовъ при расположеніи на отдыхъ.

****) А напр. при засадѣ въ неудободоступныхъ горахъ, образующихъ ущеліе, по которому непріятель долженъ проходить, на него не бросаются, а поражаютъ издали.

дать пройти головѣ колонны и нападать на середину ея, такъ какъ въ головѣ всегда болѣе или менѣе ожидаютъ нападенія. Если засада открыта, но противникъ подошелъ уже близко, его атакуютъ куда придется; если же она открыта заблаговременно, тогда на успѣхъ рассчитывать трудно и лучше отступить. Необходимое условіе успѣха всѣхъ вообще неожиданныхъ нападеній, составляетъ небрежность отправленія противникомъ сторожевой службы.

Сопровожденіе транспортовъ.

а) Вдали отъ
непріятеля. Если погонщики набраны изъ жителей, тогда конвой нуженъ не только для порядка въ обозѣ, но и для наблюденія за погонщиками; для этого достаточно нарядить по всаднику на каждыя двѣ или три повозки. Кромѣ того, нужно имѣть нѣсколько всадниковъ въ авангардѣ (для очищенія дороги) и въ арьергардѣ. Если дорога дурна, тогда впереди обоза нужно имѣть еще рабочихъ для ея поправки. Команда рабочихъ должна быть пускаема впереди обоза на такомъ разстояніи, чтобы успѣвала окончить поправки до прибытія его, т. е., чтобы движеніе обоза возможно менѣе претерпѣвало задержекъ.

Если транспортъ великъ, то его пускаютъ по отдѣленіямъ (во 100 повозокъ каждое), оставляя между ними не менѣе полуверсты разстоянія. Полагая на каждую повозку по 15 шаговъ, выйдетъ, что отдѣленіе займетъ въ глубину версту. Повозки съ порохомъ всегда составляютъ особое отдѣленіе и конвоируются сообразно существующей для этого инструкціи.

При движеніи должно соблюдать, чтобы повозки не отставали, а погонщики были на своихъ мѣстахъ; чтобы повозки сломанныя отвозимы были для починки въ сторону и не задерживали движенія сзади идущихъ. По исправленіи, онѣ становятся въ общую нить гдѣ придется.

Для непродолжительныхъ отдыховъ обозъ останавливается на дорогѣ; для отдыховъ продолжительныхъ и для ночлега свозится съ нея и становится въ общій вагенбургъ *), кромѣ повозокъ

*) Который будетъ имѣть видъ колонны квадратной или близкой къ ней.

съ порохомъ, которыя ставятся отдѣльно. Мѣсто для вагенбурга должно удовлетворять условіямъ бивака, т. е., должно быть ровно, сухо, обиловать водою и топливомъ, кромѣ того, быть недалеко отъ дороги и представлять удобные на нее взвѣзды.

Если погонщики не надежны, вагенбургъ на ночь оцѣпляють.

При опасности отъ непріятеля, сверхъ исполненія сказанныхъ б) Въ опасности отъ непріятеля. обязанностей, прикрытіе должно еще обезпечивать обозъ отъ нападений: поэтому его силу слѣдуетъ соображать уже съ мѣрою грозящей опасности.

Порядокъ движенія обоза останется собственно тотъ же, который объясненъ выше; прикрытіе распредѣляется такъ: если непріятель ожидается спереди, тогда большая часть прикрытія составляетъ авангардъ, другая часть слѣдуетъ при самомъ обозѣ (хоть по ротѣ пѣхоты на отдѣленіе, а если можно, то и по двѣ), третья и самая малая часть назначается въ арьергардъ; если непріятель ожидается сбоку, тогда большая часть прикрытія составляетъ боковой авангардъ, а остальное идетъ на нарядъ непосредственнаго прикрытія обоза и небольшого авангарда и арьергарда; наконецъ, при опасности сзади, большая часть прикрытія составляетъ арьергардъ. Изъ этого распредѣленія видно, что оно будетъ то же, какое принято для наступательныхъ, фланговыхъ и отступательныхъ движеній войскъ; только въ настоящемъ случаѣ мѣсто главныхъ силъ занимають обозы, съ ихъ непосредственнымъ прикрытіемъ.

Независимо отъ этого высылаются впередъ и въ стороны развѣзды на возможно дальнее разстояніе, ибо здѣсь необходимо узнавать о приближеніи противника гораздо ранѣе, чѣмъ при движеніи войскъ. Особенно должно это соблюдать проходя тѣснины, которыя не позволяютъ собирать обоза въ общій вагенбургъ *). Чѣмъ обозъ длиннѣе, тѣмъ далѣе должны быть высылаемы развѣзды.

Получивъ отъ развѣздовъ извѣстіе о приближеніи непріятеля, должно къ его сторонѣ выслать конницу, съ конною артиллеріею, которыя стараются его оттѣснить, а при невозможности,

*) Проходя подобныя мѣста, должно строго соблюдать сказанное уже разъ о движеніи войскъ по тѣснинѣ, т. е., не втягиваться въ нее до тѣхъ поръ, пока черезъ развѣзды не получится твердой увѣренности, что ни у выхода изъ тѣсины, ни по сторонамъ ея непріятеля нѣтъ.

по крайней мѣрѣ раскрыть его силы. Если окажется, что онъ въ силахъ на столько значительныхъ, что одна конница остановить его не можетъ, тогда высылаютъ ей на подкрѣпленіе пѣхоту съ артиллерією, а обозъ, между тѣмъ, стягиваютъ въ одинъ или нѣсколько вагенбурговъ, располагаемыхъ въ видѣ каре, лошадьми внутрь. При этомъ повозки съ порохомъ строятся отдѣльно, въ сторону отъ непріятеля.

Такъ какъ исполнить это построеніе при большомъ транспортѣ дѣло вовсе нелегкое и нескорое *), то ясно, что войска должны стараться задержать непріятеля подалеже отъ обоза; и только въ крайнемъ случаѣ рѣшиться на оборону за телѣгами, которая неминуемо поведетъ къ большой порчѣ повозокъ и потерѣ лошадей.

Если нападеніе противника такъ быстро, что стягивать повозки въ каре некогда, или если это нельзя сдѣлать по мѣстности, тогда ихъ строятъ въ колонну по двѣ, поворачивая лошадьми внутрь.

Во всякомъ случаѣ должно рѣшиться на то или другое построеніе не иначе, какъ совершенно убѣдившись въ наступленіи непріятеля, а никакъ не по полученіи первыхъ извѣстій о появленіи его. Случается, что непріятель и не имѣетъ въ виду рѣшительнаго нападенія, а дѣлаетъ тревоги съ тѣмъ только, чтобы заставить обозъ терять время на построеніе вагенбурга.

Если необходимость заставить обороняться въ каре, построенныхъ изъ повозокъ, то пѣхоту располагаютъ за ними по фасамъ, орудія въ углахъ, а конницу за каре. Само собою разумѣется, что подобная оборона за повозками съ порохомъ невозможна.

Если нападеніе отражено, прикрытіе не должно увлекаться преслѣдованіемъ, такъ какъ это отвлекло бы отъ цѣли его довести въ возможной исправности обозъ къ мѣсту назначенія.

На почлегъ обозъ располагаютъ также въ каре. Бивакъ войскъ ставятъ по близости, въ той сторонѣ, откуда опасность. Обозъ и бивакъ оцѣпляютъ цѣпью часовыхъ, выставляемыхъ отъ левыхъ и заднихъ карауловъ, и все расположеніе обезпечиваютъ сторожевою цѣпью.

*) Если напр., идти въ одной колоннѣ 400 повозокъ, то они займутъ въ глубинѣ по вышеприведенному разсчету, около 6 верстъ. Даже для колонны изъ войскъ такой глубины потребуется на сосредоточеніе 1½ часа времени; а колоннѣ обоза гораздо болѣе.

Нападеніе на транспортъ возлагается преимущественно на конницу *)), какъ и все то, успѣхъ чего зависитъ отъ налета. Лучшія минуты для нападенія: когда обозъ растянуть и не можетъ быть сосредоточенъ; когда онъ проходитъ какое нибудь трудное мѣсто (переправа, спускъ или подъемъ). Если мы не можемъ рассчитывать, что удастся отбить обозъ, то общій планъ нападенія всегда будетъ заключаться въ томъ, чтобы занявъ прикрытіе большею частью силъ, напасть на обозъ хотя съ ничтожнымъ отрядомъ, чтобы испортить повозки, перебить людей, лошадей, перерубить построжки. Если при отрядѣ будутъ конныя орудія, предпочтительную цѣль ихъ дѣйствія должны составить повозки съ порохомъ. Если прикрытіе сильно, придется отказаться отъ нападенія на обозъ, а мѣшать движенію его, слѣдуя впереди и портя дорогу.

Нападеніе на транспортъ.

Если же можно рассчитывать на отнятіе обоза, тогда главною цѣлью нападенія будетъ прикрытіе.

При всѣхъ подобныхъ дѣйствіяхъ неожиданность составляетъ одно изъ главныхъ условій успѣха и потому, при возможности, должно предпочитать печальное нападеніе, или засаду, нападенію открытому.

Фуражировки.

Есть предметы, которые на войнѣ войска поставлены въ необходимость добывать себѣ фуражировкою, какъ: дрова и фуражъ, которые по громозкости везти за собою трудно. Но случается, что и прочіе припасы иначе, какъ этимъ способомъ, получить нельзя: такъ, напр., во всѣхъ отрядахъ, отъ которыхъ требуется такая быстрота движенія, что за ними обозы поспѣть не могутъ. Въ подобномъ положеніи почти всегда находятся передовыя войска.

Изъ этого видно, что обойтись безъ фуражировокъ всегда нельзя; но такъ какъ онѣ до крайней степени развращаютъ солдата, подрывая въ немъ дисциплину и приучая къ мародерству, то къ этому способу добыванія припасовъ должно обращаться только въ крайней необходимости.

Средство замѣнить фуражировку есть: это сборъ припасовъ

*) Иногда съ небольшимъ числомъ конныхъ орудій.

черезъ посредство мѣстныхъ властей *); но иногда бываетъ, что эти власти исчезаютъ въ мѣстахъ, занятыхъ войсками; иногда они не могутъ или не хотятъ взять на себя хлопотъ по сбору: тогда, волею - неволею, приходится дѣлать сборы самимъ. Фуражировать приходится: въ полѣ и въ деревняхъ; внѣ опасности отъ непріятеля, въ сферѣ этой опасности, наконецъ, въ районѣ, занятомъ непріателемъ.

Фуражировки
внѣ опасности
отъ непріа-
теля.
а) Въ полѣ.

а) Въ полѣ: наряжаютъ команду рабочихъ (невооруженныхъ), смотря по количеству потребныхъ припасовъ, и подводы или верховыхъ лошадей для ихъ перевозки. Къ командѣ назначаются, для наблюденія за порядкомъ, офицеры и унтеръ-офицеры, по предписанному въ уставѣ о службѣ внутренней. Если предстоитъ сборъ съ корня, рабочихъ снабжаютъ косами и граблями.

По прибытіи къ мѣсту, его оцѣпляютъ, а команду дѣлать на двѣ части: одна косить, другая вяжетъ снопы (или гребеть) и навьючиваетъ лошадей (или нагружаетъ возы).

б) Въ деревнѣ.

б) Въ деревнѣ: приблизившись къ деревнѣ, вытребовать старшину и предложить ему самому собрать что нужно. Если не согласится, тогда ввести команду въ деревню и поставивъ караулъ въ серединѣ ея, распределить людей на части, сообразно раздѣленію деревни улицами. Каждой части назначить командира и отвѣтчика за порядокъ.

Люди расходятся по домамъ и амбарамъ и начинаютъ сборъ, вынося припасы на улицу, гдѣ ихъ грузятъ на телеги. Между тѣмъ караулъ, поставленный въ серединѣ деревни, посылаетъ по ней патрули съ приказаніемъ забирать тѣхъ, кто будетъ пойманъ въ работѣ на себя. Къ зданіямъ, которыя должно охранять (какъ церкви), и къ заведеніямъ, въ которыхъ много соблазна солдату (напр. кабаки), не мѣшаетъ поставить постоянныхъ часовыхъ, съ приказаніемъ никого въ нихъ не впускать.

Кромѣ того, для возможной уравнительности сбора, штабомъ дѣлается росписаніе, какія деревни, какимъ частямъ назначаются для фуражировки; а оставаясь на одномъ мѣстѣ болѣе сутокъ, слѣдуетъ каждой части, для охраненія своихъ деревень, давать имъ залого, т. е., караулы изъ нѣсколькихъ человекъ, которые должны охранять жителей отъ самовольныхъ насилій со стороны солдатъ.

*) Что называется реквизиціей.

Если приходится стоять въ ожиданіи непріятеля долго, слѣдуетъ начинать фуражировку съ мѣстностей ближайшихъ къ непріятелю.

Въ такихъ случаяхъ къ командѣ рабочихъ (вооруженныхъ) Фуражировки въ сферѣ опасности отъ непріятеля. наряжается прикрытіе изъ всѣхъ трехъ родовъ войскъ, болѣе или менѣе сильное, смотря по мѣрѣ опасности и по обширности района фуражировки.

При слѣдованіи къ мѣсту фуражировки и обратно, это прикрытіе поступаетъ какъ при конвоированіи транспорта; на мѣстѣ фуражировки, оно должно охранять во время работъ всѣ дороги, по которымъ наступленіе непріятеля въ районъ фуражировки возможно.

Для этого на сказанныхъ дорогахъ выставляются отдѣльные пикеты, посылающіе разѣзды впередъ и между собою; за ними авангарды, располагаемые на тѣхъ мѣстахъ, которыя непріятелю при наступленіи миновать трудно; и наконецъ, за серединою этого расположенія, остальная часть прикрытія составляетъ резервъ *).

Если прикрытіе по участку несоразмѣрно слабо, тогда имъ обезпечиваютъ только часть участка, окончивъ работу въ которой, прикрываютъ слѣдующую часть и въ ней начинаютъ работу и т. д.

Въ случаѣ наступленія непріятеля, прикрытіе старается его задержать, пока работа не будетъ окончена, а затѣмъ отступаетъ, прикрывая транспортъ. Если на столько задержать непріятеля нельзя, бросаютъ работу и стараются увезти хоть то, что собрано. Рабочіе, которые при транспортѣ не нужны, присоединяются къ прикрытію.

Фуражировки въ районѣ, занимаемомъ непріятелемъ, предпринимаются только въ послѣдней крайности; для этого придется сбивать непріятельскія войска съ того мѣста, гдѣ хотимъ фуражировать, и удерживаться впереди его до тѣхъ поръ, пока работа не будетъ окончена.

Нападеніе на фуражировъ будетъ имѣть цѣлью помѣшать имъ Нападеніе на фуражировъ. работать; слѣдовательно общій планъ дѣйствія будетъ тотъ же, что и при нападеніи на обозы, съ цѣлью мѣшать ихъ движенію, т. е., большая часть силъ оттягиваетъ на себя прикрытіе, между

*) Не напоминаетъ ли это расположеніе уже извѣстнаго?

тѣмъ какъ мелкіе кавалерійскіе отряды, подойдя по возможности незамѣтно къ рабочимъ, нападаютъ на нихъ въ расплохъ. Если мѣстность благопріятствуетъ, можно распорядиться и иначе: дать окончить работу и на обратномъ пути отбить обозъ.

Примѣчаніе. Отдѣлы о расположеніи, движеніи и дѣйствіи войскъ, независимо отъ теоретическаго преподаванія, должны быть пройдены при пособіи соответствующихъ задачъ на планахъ.

ЗАКЛЮЧЕНІЕ.

Въ заключеніе этого учебника долгомъ считаю сказать нѣсколько словъ о томъ, какъ должно смотрѣть на изложенные въ немъ совѣты и на изслѣдованіе свойствъ войскъ. Свойства войскъ—данная довольно постоянная,—и чѣмъ основательнѣе съ нею познакомиться, тѣмъ лучше. Но на тактическіе совѣты должно смотрѣть какъ и на всѣ совѣты вообще: ихъ слѣдуетъ слушать, но въ поступкахъ слушаться только собственнаго здраваго смысла. Нѣтъ ни одного самаго здраваго совѣта, который при извѣстныхъ обстоятельствахъ не обращался бы въ самый безтолковый: поэтому-то прежде всего слѣдуетъ надѣяться не на какую либо книжку, а на собственную голову, которой не можетъ замѣнить никакая книжка въ военномъ дѣлѣ, не допускающемъ постоянныхъ правилъ, ибо на всякій новый случай самому приходится создавать новое правило тутъ же, на мѣстѣ, мгновенно. Вотъ причина, по которой необходимо самостоятельно относиться къ преподааннымъ здѣсь совѣтамъ; почему я не нахожу лучшаго окончанія этому курсу, какъ великое слово Тюренна, заканчивавшее всѣ его наставленія своимъ подчиненнымъ: *outré ça, messieurs, je vous recommande le bon sens*; т. е. «сверхъ всего этого, господа, я вамъ совѣтую руководствоваться собственнымъ здравымъ смысломъ». Какъ бы совѣтъ ни былъ хорошъ, онъ никогда не въ состояннн обнять и предвидѣть тѣхъ случайностей, которыя могутъ возникнуть въ минуту дѣйствія, и которыя для достиженія указанной цѣли требуютъ иногда поведенія, прямо противоположнаго тому, которое сообразно совѣту.

Собственно говоря, все излагаемое въ тактикѣ, за исключеніемъ изслѣдованія свойствъ войскъ, имѣетъ въ виду не столько преподаваніе положительныхъ правилъ для дѣйствія, сколько вы-

зовъ на размышленія объ этомъ предметѣ. Лучше читаетъ не тотъ, кто усердно запоминаетъ прочтенное, а тотъ, который при каждомъ прочитанномъ совѣтѣ задаетъ себѣ вопросъ: «а не можетъ ли быть обстоятельство, при которыхъ поведеніе, прямо противоположное совѣту, будетъ наилучшее?» Въ нѣкоторыхъ мѣстахъ учебника для примѣра сдѣланъ уже этотъ переходъ къ обратному.

Только при такомъ взглядѣ въ тактической теоріи на все то, что не касается собственно свойствъ войскъ, можно выработать въ себѣ способность переходить отъ принятой рѣшимости къ прямо противоположной, если того обстоятельства потребуютъ.

Какія же это обстоятельства? ихъ безчисленное множество; укажу на главнѣйшія: противникъ нерѣшительный вызоветъ васъ на беззавѣтную дерзость; рѣшительный, напротивъ, заставитъ дѣйствовать осмотрительнѣе, хотя и рѣшительно; если въ вашемъ собственномъ умѣ преобладаетъ хитрость, вы примете совершенно не тѣ мѣры, на которыя въ томъ же самомъ положеніи рѣшится человекъ, одаренный преобладаніемъ отваги надъ хитростью; войска ваши ободрены удачей—вы дѣйствуете такъ; упали духомъ—дѣйствуете иначе.

Наконецъ неуловимое для теоріи разнообразіе мѣстности и обстоятельствъ минуты опять ведетъ къ неминуемымъ измѣненіямъ рѣшимости въ данномъ случаѣ.

Изъ этого можно видѣть, что тутъ требуется не только полное отсутствіе рабства передъ совѣтами теоріи, но еще и такая гибкость ума и воли, которыя не требуются ни одной человѣческой дѣятельностью, кромѣ военной.

И такъ, господа, имѣйте прежде всего въ виду здравый смыслъ; будьте внимательны къ примѣтамъ; берегите и уважайте солдата, но не балуйте его, и постоянно держите въ рукахъ: будьте внимательны къ малѣйшимъ его потребностямъ, даже предразсудкамъ, но рукою закона карайте безошадно за отступленія отъ военныхъ обязанностей; рѣшайтесь быстро, безъ колебаній; дѣйствуйте такъ, чтобы для васъ не было середины между гибелью и побѣдой; не допускайте мысли о возможности пораженія въ самыхъ отчаянныхъ положеніяхъ—и смѣло можете быть увѣрены въ томъ, что выйдете съ честью изъ встрѣчи съ любой арміей.

Самъ погибай, а товарища выручай.

Военные
афоризмы.

Не думай, что сразу дается побѣда; врагъ тоже бываетъ стоекъ, иногда не удастся взять и съ двухъ, и съ трехъ разъ: лѣзь въ четвертый и дальше, пока не добьешься своего. Въ бою бьетъ кто упорнѣе и смѣлѣе, а не кто сильнѣе; претерпѣвый до конца спасень будетъ.

Если тебѣ трудно, то непріятелю не легче, а можетъ и труднѣе твоего; только свое трудное ты видишь, а непріятельскаго не видишь: но оно всегда есть. И потому никогда унынія, но всегда дерзость и упорство.

Даже и обороняясь, никогда не думай о томъ только, чтобы отбиться; но непремѣнно о томъ, чтобы побить.

Пока дерешься, выручай здоровыхъ; только побивъ врага, вспоминай о раненыхъ. Кто о нихъ хлопочетъ во время боя и оставляетъ ряды—трусъ и подлецъ, а не сердобольный человѣкъ. Не товарищи ему дороги; своя шкура ему дорога. Для подбора раненыхъ всегда есть особия команды.

Какъ бы неожиданно ни появился непріятель, не нужно забывать одного: что его можно бить или штыкомъ или пулей. Изъ двухъ выбрать кажется не трудно.

Не путайся въ чужое дѣло, пока видишь, что его толково ведутъ; въ бою и своего довольно будетъ. Погонишься за чужимъ дѣломъ, упустишь свое. Батальонному нельзя быть четьрьмя ротными командирами. Всякому своя самостоятельность и своя отвѣтственность. Не признавая первой, отучаешь и отъ второй. Нужно слѣдить, чтобы всякій дѣлалъ свое дѣло, и кто виляетъ, спуску не давать; но не нужно за другаго дѣлать его дѣло.

Считай ученіе не съ той минуты, когда самъ выѣхалъ или вышелъ къ части, а съ той, когда солдатъ выходитъ изъ дому; не до той, когда самъ уходишь домой, а до той, когда онъ домой приходитъ.

Нѣтъ зловреднѣе того, когда выводятъ солдата на ученіе за долго до назначеннаго часа. Ты назначишь въ 6 часовъ утра, ротный прикажетъ вывести въ 5, а если не по разуму усердный, то и въ 4; а фельдфебель подниметъ въ 2. Ученія два-три часа, а мученія четыре, иногда больше. Какъ поучать такъ недѣлю-другую,—кто послабѣе въ госпиталь, а можетъ и дальше. Человѣкъ пропалъ, труды на выучбу его тоже. Нужно учить, а не мучить.

КОНЕЦЪ.

ПРИЛОЖЕНИЕ I.

Наука или умѣнье побѣждать не была издана при жизни ея великаго автора; не вызвала также комментаріевъ со стороны тѣхъ, которые обучали или обучались ей подъ наблюдениемъ самаго Суворова. Поэтому въ настоящее время она почти была бы непонятна, если бы, благодаря Итальянской кампаніи 1799 года, Суворовъ не счелъ за необходимое преподать ее и Австрійцамъ. Въ приказахъ, обыкновенно весьма коротенькихъ, онъ сообщилъ основныя положенія своей «Науки»; и эти-то приказы служатъ къ ней превосходнымъ комментаріемъ. Но и въ нихъ, вѣрный своей системѣ, Суворовъ говоритъ, что нужно дѣлать, весьма рѣдко вдаваясь въ объясненія того почему нужно, предоставляя самому дѣлу оправдать разумность требованій. Рѣшаюсь приложить посильное объясненіе этого «почему». Не претендую не только на непогрѣшимость, но даже на удовлетворительность этихъ объясненій. Взавшись за нихъ, я руководился не столько самонадѣянной претензіей объяснить безошибочно «Науку побѣждать»; сколько желаніемъ притянуть вниманіе читающихъ и пишущихъ военныхъ къ этому, на первый взглядъ странному, произведенію нашего великаго военнаго педагога. Именно благодаря этой странности, «Наука» глубоко западала въ душу простаго человѣка, такъ что нѣкоторые афоризмы ея обратились въ военныя поговорки не только у насъ, но даже у другихъ, не смотря на то, что «Наука», непонятая, была донинѣ забыта и заброшена.

Что же было причиною того, что она была забыта и заброшена? Невольно задаешь себѣ этотъ вопросъ, мало-мальски вчи-

тавшись въ странное произведеніе геніальнаго старика, все созданное на глубокомъ пониманіи нравственной стороны человѣка и тѣхъ измѣненій, которыя въ ней происходятъ подѣ влияніемъ опасности. Это великое достоинство было первой причиной того, что «Наука» не была понята. Въ продолженіе курса не разъ было уже замѣчено противорѣчіе мирной и военной логики; замѣчено было также и то, что въ мирное время первая, будучи болѣе ослзательною, влечетъ къ себѣ больше и заставляетъ забывать положеніе человѣка въ бою, а слѣдовательно и боевыя требованія. Ясно, что всякое сочиненіе, имѣющее въ виду исключительно послѣднія, по этому самому уже рискуетъ остаться надолго непонятымъ, а слѣдовательно и заброшеннымъ.

«Наука побѣждать» состоитъ вся изъ отрывочныхъ фразъ; это, по моему мнѣнію, было также причиною, почему она пришлась такъ по сердцу солдатамъ и не возбудила никакого интереса въ современныхъ Суворову образованныхъ, или имѣвшихъ на то претензіи, военныхъ людяхъ.

Извѣстно, что современники считали Суворова гораздо больше счастливымъ чудакомъ, нежели человѣкомъ, дѣйствительно имѣвшимъ божественную искру военнаго генія. Съ этой точки они смотрѣли и на его науку, и на его побѣды. Послѣднія такъ рѣзко вырывались изъ современной рутины, основаны были на такомъ простомъ началѣ, что тогдашнимъ ученымъ, искавшимъ во всемъ хитростей, не могли показаться ничѣмъ инымъ, кромѣ счастливыхъ случайностей.

Въ чемъ заключалось это простое начало? Заключалось оно въ томъ, что если въ арміи нравственная упругость не только не подорвана, а напротивъ по возможности развита, можно рѣшаться на самыя отчаянныя предпріятія, не рискуя потерпѣть неудачу; можно рѣшаться—даже и не при возможно лучшемъ планѣ исполненія. То же начало составляетъ основаніе и «Науки». Суворовъ превосходно понималъ ту простую вещь, что на быструю рѣшимость можетъ быть способенъ почти всякій человѣкъ *); на рѣшимость же лучшую въ данныхъ обстоятельствахъ и въ то же время быструю, можетъ быть способенъ только обладающій отъ природы военными даро-

*) За исключеніемъ людей съ исключительно теоретическимъ складомъ ума.

ваніями. По этому онъ и стремился прежде всего къ развитію способности рѣшаться быстро, т. е., того, что можетъ быть выработано въ самыхъ обыкновенныхъ натурахъ. Геніальные военные люди рождаются вѣками, а войны случаются чуть не каждое десятилѣтіе; Суворовъ воспитывалъ армію такъ, чтобы она достигала цѣли даже и въ не совсѣмъ ловкихъ, лишь бы только рѣшительныхъ рукахъ.

Къ высказаннымъ причинамъ, не особенно способствовавшимъ тому, чтобы заставить образованную часть екатерининскаго военного общества внимательнѣе отнестись «къ Наукѣ», присоединилась вскорѣ и другая—увлеченіе внѣшними приѣмами фридриховскаго воспитанія арміи, мертвящее вліяніе которыхъ извѣстно всякому.

Система Фридриха явилась вполнѣ законченною; явилась на западѣ Европы,—а это одно и по настоящее еще время зачастую составляетъ у насъ неоспоримый аргументъ пользы и разумности; она была узка и по этому осязательнѣе логична, доступнѣе для пониманія большинства; съ нею не могла бороться система другая, охватывавшая равно и нравственную, и физическую природу солдата, но въ которой было мало опредѣленности, въ которой, по повизнѣ, личный произволь даже не довольно рѣзко отдѣлялся отъ личной инициативы *). Екатеринбургское воспитаніе арміи, чуждое всякой регламентаціи, предоставляло начальнику, болѣе или менѣе съ авторитетомъ, вести дѣло по своему усмотрѣнію. Это было и хорошо, и дурно: хорошо—потому что развязывало руки такимъ людямъ, какъ Суворовъ; дурно—потому что развязывая руки на хорошее, такой порядокъ вещей развязывалъ ихъ и на дурное. При подобномъ положеніи никакой законченной системы возникнуть не могло; лучшія вдохновенія генія являлись не болѣе, какъ личнымъ капризомъ, и тѣмъ менѣе представляли задатковъ на долговѣчность, чѣмъ глубже нужно было вдуматься, чтобы ихъ понять. Въ это-то время широкаго, полного, но безпорядочнаго развитія приходитъ изъ-за моря система, въ которой все размѣрено на вершки и дюймы, отъ подъема носка и до длины косы; которая не только не требуетъ отъ военного человѣка нравственной самостоятельности, а

*) Которая есть тоже произволь, но только устремленный на пользу дѣла и службы.

напротивъ, считаетъ ее вещью совершенно излишнею, если не вредною, въ его ремеслѣ; система, наконецъ, которая освящена блестящими побѣдами полководца, дѣйствительно великаго: она должна была побѣдить. Замѣчательно, что несмотря на очевидно великую способность Суворова воспитать армію для боя *), несмотря на всеобщую извѣстность его «Науки побѣждать», никому въ голову не пришло потребовать отъ Суворова изложенія его системы въ видѣ, болѣе доступномъ для пониманія большинства: такъ мало было къ нему довѣрія, да и пониманія его тоже. И только теперь, черезъ 70 слишкомъ лѣтъ, начинаютъ немного понимать, до какой степени много въ его манерѣ воспитанія глубоко вѣрнаго въ военномъ отношеніи, глубоко отвѣчающаго инстинктамъ массъ.

«Наука побѣждать» принадлежитъ къ числу тѣхъ произведеній, въ которыхъ можетъ старѣть форма, но духъ остается вѣчно юнымъ и неизмѣннымъ, какъ неизмѣнна нравственная природа человѣка.

Можетъ мѣняться оружіе, а вмѣстѣ съ нимъ и формы дѣйствій; но руки, которыя дѣйствуютъ оружіемъ, но сердце, которое приводитъ эти руки въ движеніе, вѣчно останутся однѣ и тѣ же.

Въ видахъ поясненія сочтено не лишнимъ предпослать Суворовскимъ приказамъ и Наукѣ переводъ тѣхъ страницъ Дюбокажа, гдѣ онъ описываетъ сквозныя атаки, какъ онѣ дѣлались при Суворовѣ.

*) Что пріемы Суворова были вѣрны, доказала армія, воспитанная имъ: для нея неожиданностей не существовало; она не могла быть застигнута върасплохъ; она, наконецъ, отличалась духомъ такого высокаго упорства, что въ самыхъ отчаянныхъ положеніяхъ не только не падала духомъ, но не допускала даже мысли, что можетъ не побить врага.

Отрывокъ изъ сочиненія Дюбокажа.

„*Précis Historique sur le Maréchal Souvorow*“.

«Военное искусство для одиночнаго солдата или офицера заключалось, по мнѣнiю Суворова, въ быстротѣ исполненiя и въ неустрашимости, не останавливаемой никакими препятствiями: военныя добродѣтели, которыя должно вѣнчать слѣпое повиновенiе.

Для достиженiя быстроты и неустрашимости нужно было по его убѣжденiю освоить войска съ явленiями войны посредствомъ маневровъ, до того близкихъ къ дѣйствительности, чтобы солдатъ смотрѣлъ на настоящую атаку не болѣе, какъ на маневръ.

Вслѣдствiе этого, и вѣрный своей любимой тактикѣ—не ждать атаки, но всегда атаковать самому, Суворовъ все маневры оканчивалъ свалкой. Части, какой бы онѣ ни были силы, дѣлились для этого на двѣ стороны.

Эти стороны, поставленныя на нѣкоторой дистанцiи другъ отъ друга, строились развернутымъ строемъ или въ колонны, болѣе или менѣе глубокiя; затѣмъ онѣ одновременно начинали движенiе. По сближенiи шаговъ на сто, каждый начальникъ командовалъ что нужно для атаки, которую пѣхота исполняла бѣгомъ, а кавалерiя въ галопъ. Иногда пѣхота атаковала кавалерiю, ружья на руку, между тѣмъ какъ эта послѣдняя скакала ей на встрѣчу. Иногда пѣхота ожидала кавалерiю на мѣстѣ, не открывая огня ранѣе, какъ по сближенiи съ послѣдней шаговъ на 20-ть.

Прохожденiе линiй или колоннъ, одной сквозь другую, исполнялось не такъ, какъ это принято въ другихъ европейскихъ армiяхъ, т. е. въ интервалы, образуемые вздваиванiемъ частей, выстраиваемыхъ вслѣдъ за тѣмъ: маневръ, обыкновенно употребляемый при смѣнѣ линiй подъ огнемъ непрiятеля, но вовсе не соответствующiй Суворовской атакѣ, о которой здѣсь рѣчь.

Эта атака была дѣйствительная свалка, какая происходитъ и въ настоящемъ дѣлѣ. Она производилась обѣими сторонами, атакующими другъ друга, съ фронта, все равно стояли ли онѣ въ

развернутомъ строѣ или въ колоннахъ, — среди огня пѣхоты и артиллеріи, при крикахъ ура, повторяемыхъ всякимъ пѣхотинцемъ и кавалеристомъ. Офицеры кричали при этомъ: руби! въ штыки!

Ни одна часть въ моментъ свалки не смѣла ни принять въ сторону, ни замедлить движеніе. Пѣхота шла на пѣхоту бѣгомъ, ружье на руку, и только въ моментъ встрѣчи поднимали штыки. вмѣстѣ съ тѣмъ, каждый солдатъ, не останавливаясь, принималъ слегка вправо, отчего происходили небольшіе интервалы, въ которые люди протискивались, и одна сторона проходила насквозь другой. Впрочемъ, и отъ самаго бѣга строй размыкался, что также нѣсколько облегчало прохожденіе.

Этотъ маневръ былъ не безопасенъ, если кавалерія шла на кавалерію или на пѣхоту. Для образованія интерваловъ, необходимыхъ для того, чтобы пройти въ моментъ свалки, фланговые люди въ кавалеріи принимали нѣсколько вправо и влѣво, что нѣсколько позволяло и среднимъ размыкать ряды. Въ эти то небольшіе интервалы между кавалеристами нужно было пройти безостановочно. Въ тѣхъ случаяхъ, когда обѣ стороны состояли изъ кавалеріи, интервалы часто были недостаточны, и тогда происходила настоящая свалка: колѣнамъ доставалось. Мнѣ часто случалось видѣть выбитыхъ изъ сѣдла, и до того ушибленныхъ колѣна, что люди не могли ходить по нѣсколькимъ днямъ, а иногда и недѣль.

Всѣ эти движенія не подчинялись никакимъ правиламъ и не отличались регулярностью; такой ихъ характеръ придавалъ маневру сходство съ боемъ еще болѣе близкое. Нужно замѣтить, что исчезавшій порядокъ такъ быстро былъ восстанавливаемъ, что издали зритель едва замѣчалъ легкое волненіе линій во время свалки; ему даже трудно было представить себѣ, какимъ образомъ эти массы людей и лошадей могли пройти другъ друга насквозь безъ столкновенія; тѣмъ не менѣе несчастные случаи бывали рѣдко.

Понятно, что для войскъ, выдержанныхъ на Суворовскихъ маневрахъ, бой не представлялъ ничего новаго. Дѣйствительно: кавалерія получала навыкъ атаковать дерзко и неустрашимо, пѣхота встрѣчала атаку спокойно и хладнокровно. Подобные солдаты атаковали холоднымъ оружіемъ въ дѣлѣ какъ на маневрѣ; при та-

комъ способъ образованія рекруты стоили старыхъ выдержанныхъ солдатъ.

Наконецъ, этотъ способъ образованія войскъ приносилъ очевидную пользу и въ смыслѣ выдержки лошадей. Приучившись проходить такимъ образомъ пѣхоту, при ружейномъ и артиллерійскомъ огнѣ, онѣ не могли останавливаться предъ стойкимъ неприятелемъ, способнымъ встрѣтить атаку и приберегающимъ огонь свой до послѣдней минуты. Преимущество громадное, котораго маневры, нынѣ употребляемые, дать не могутъ.

Суворовъ не забывалъ и эволюцій, принятыхъ въ европейскихкихъ арміяхъ; но въ развертываніяхъ, маршахъ, контръ-маршахъ и проч., онъ не видѣлъ другой цѣли, какъ довести дѣло до своей любимой атаки, по возможности, скорѣе и прямѣе.

Отъ времени до времени онъ производилъ свои ученія въ самую темную ночь, всегда оканчивая ихъ атакой холоднымъ оружіемъ.

Еще въ первыя свои кампаніи онъ убѣдился въ пользѣ приученія войскъ къ почнымъ маневрамъ, дабы случайности почнаго боя не были имъ въ диковину. Съ тѣхъ поръ онъ никогда не отступалъ отъ этого приема обученія, которому былъ обязанъ многими успѣхами.

Суворовъ изыскивалъ всѣ средства освоить солдата съ тѣмъ, чего отъ него требовалъ предъ неприятелемъ. Чтобы научить войска рубить и колоть, онъ приказывалъ дѣлать чучела изъ соломы или вязкой земли, на которыя кавалерія и пѣхота ходили въ атаку. Строго требовалось, чтобы всякій наносилъ удары не останавливаясь. Онъ требовалъ также, чтобы пѣхота почаще упражнялась въ цѣльной стрѣльбѣ, иногда онъ приказывалъ даже кавалеріи атаковать въ галопъ чучела и стрѣлять въ нихъ изъ пистолетовъ, дабы, при случаѣ, она умѣла дѣйствовать этимъ оружіемъ, которому, впрочемъ, Суворовъ не придавалъ почти никакого значенія. Поэтому послѣднее упражненіе назначалось весьма рѣдко.

Наконецъ, для приученія войскъ къ атакѣ укрѣпленій открытою силою, онъ приказывалъ строить укрѣпленіе, усиленное рогатками и палисадомъ, съ глубокими рвами и, сверхъ того, окруженное засѣками, волчьими ямами и проч. Занявъ это укрѣпленіе артиллерією и пѣхотою, онъ упражнялъ войска въ его

атакъ какъ днемъ, такъ и ночью. На каждую часть, поочередно, была возлагаема атака и оборона укрѣпленія.

Въ заключеніе скажемъ, что фельдмаршалъ имѣлъ обычай говорить съ войсками. Каждый свой смотръ, парадъ, онъ заканчивалъ весьма длинною рѣчью *)), въ которой подробно разъяснялъ, что нужно для того, чтобы быть хорошимъ солдатомъ, хорошимъ офицеромъ. Онъ указывалъ на ошибки, сдѣланныя войсками въ одномъ случаѣ, хвалилъ за то, какъ они вели себя въ другомъ. Наконецъ, онъ передавалъ имъ въ своихъ рѣчахъ общія основанія военнаго искусства.»

ПРИКАЗЫ И ИНСТРУКЦІИ СУВОРОВА ПО ОБУЧЕНІЮ АВСТРІЙСКОЙ АРМІИ ВЪ 1799 Г. **).

Приказы.

I.

Обучаться пѣхотѣ на пѣхоту, кавалеріи на кавалерію, кавалеріи на пѣхоту, пѣхотѣ на кавалерію. Пѣхота; стоя на мѣстѣ, стрѣляетъ по наступающей пѣхотѣ съ 60 шаговъ, а на 30 сама бросается въ штыки. Въ атакѣ дѣйствовать холоднымъ оружіемъ. Употреблять всегда шагъ военный — въ аршинъ, въ захожденіи полтора аршина..., сблизившись съ неприятельскою пѣхотою на 80 сажень — пробѣжать впередъ до 15 шаговъ, а кавалеріи — карьеромъ, на 30 сажень — черезъ картечную черту тяжелой артиллеріи, чтобы летѣла картечь сверхъ головы; тоже самое на 60 саженьхъ противъ полковой ***) артиллеріи. Черта вѣрнаго ру-

*) Иногда въ теченіи 2-хъ часовъ.

**) Взято изъ приложеній къ исторіи войны 1799 года, Графа Милютина.

***) Тогда была кромѣ полевой или тяжелой, еще полковая артиллерія, трехъ-фунтоваго калибра, которая состояла при полкахъ пѣхотныхъ и кавалерійскихъ. Дѣйствительность картечи на такіа малая разстоянія, какъ 80 и 60 саж., происходила отъ того, что тогда еще не знали чугунной картечи, а стрѣляли свинцовою.

жейнаго выстрѣла—60 шаговъ; — разстояніе это уже пробѣгутъ со штыками *). На томъ же основаніи дѣйствуетъ и кавалерія.

II.

Въ строю становиться по локтю.—Повороты и деплоированіе въ обыкновенныхъ случаяхъ дѣлать скорымъ шагомъ.

Движеніе производить въ колоннѣ по-взводно, справа или слѣва.—Шагъ въ аршинъ, при захожденіи полтора.

Фронтъ выстраивать захожденіемъ по-взводно.

Готовься къ атакѣ!—тутъ пальба взводами не долго.

По командѣ готовься! люди задней шеренги отскакиваютъ въ сторону вправо и становятся въ двѣ шеренги, а потомъ вскакиваютъ опять на прежнія мѣста **). Всѣмъ этимъ заниматься недолго.

По сигналу маршъ! впередъ! линіи двигаются полнымъ шагомъ и живо.—Ружье въ правую руку! — Штыки держать вкось безъ помощи ремня. — Какъ дойдетъ до рукопашнаго, — если на кавалерію—то колоть штыкомъ и лошадь, и человѣка; если на пѣхоту, то штыкъ держать ниже и ближе обѣими руками. На 80 саженьяхъ картечный выстрѣлъ изъ большихъ орудій, — пѣхота пробѣжить впередъ до 15 шаговъ; тоже самое—на 60 саженьяхъ, когда картечь изъ малыхъ пушекъ. — Непріятельская картечь летитъ поверхъ головы.

Когда линія въ 60 шагахъ отъ непріятели — офицеры съ фланговъ выбѣгаютъ впередъ: « ура Францъ! », рядовые впередъ— и непріятели колятъ... Тутъ уже только кровь!...

III.

Штыкомъ можетъ одинъ человѣкъ заколотъ троихъ, гдѣ четверыхъ; а сотня пуль летитъ на воздухъ. Казаки должны всегда держаться за кавалеріей; ихъ быстрота довершаетъ побѣду..., и какъ только непріятель сбитъ, то ни одинъ человѣкъ не спасется.

*) Т. е., взявъ на руку.

**) Этимъ напоминалось вѣроятно людямъ, какъ вздвигать въ моментъ свалин.

Быстрота и натискъ—душа настоящей войны. — Бѣгущаго непріятеля истребляетъ одно преслѣдованіе.

Побѣдителю прилично великодушіе. — Бѣгущій непріятель охотно принимаетъ пардонъ. Смерть или плѣнь—все одно *).

Пища поддерживаетъ силы человѣка. — Въ случаяхъ особенныхъ надо довольствоваться малымъ. Кавалерія сама снабжаетъ себя фуражемъ.

IV.

Казаковъ надобно ставить вслѣдъ за пѣхотою, полками или сотнями, — чтобы немедленно преслѣдовать непріятеля, лишь только начнеть отступать.

Въ боевомъ порядкѣ казаки должны строиться, смотря по мѣстности, малыми или крупными частями, или позади линіи или по флангамъ. Какъ только непріятельская линія сбита, казаки по своей быстротѣ отлично преслѣдуютъ и въ особенности забираютъ плѣнныхъ. Иногда должны они кричать непріятелю: пардонъ! пардонъ!

V.

Когда непріятель бѣжитъ, — то его провожаютъ ружейнымъ огнемъ. Онъ не стрѣляетъ, не прикладывается, не заряжаетъ. Много неудобствъ спастись бѣгствомъ.

Когда же за нимъ штыки, то онъ еще рѣже стрѣляетъ; — а потому не останавливаться, а ускорять его бѣгство штыками.

День готовится къ маневрамъ. Съ утра упражняться штыками и саблями. По временамъ производить натискъ пѣхотѣ противъ пѣхоты, кавалеріи противъ кавалеріи, кавалеріи противъ пѣхоты, пѣхотѣ противъ кавалеріи; по одиночкѣ, по взводно, ротами, эскадронами, батальонами, полками, какъ признается удобнѣе. — Особенно же слѣдуетъ беречь лошадей; человѣкъ лучше отдыхаетъ.

*) Т. е., «Но для васъ смерть или плѣнь должно быть одно». Своимъ Суворовъ этого не говорилъ, потому что былъ въ нихъ увѣренъ; но на чужихъ не надѣялся и предупреждалъ, что располагать непріятеля къ пардону, или самому просить пардона, не одно и то же.

VI.

Битва между двумя арміями на штыкахъ бѣлымъ оружіемъ.

Въ каждой изъ двухъ линій, а частію и въ резервѣ должны быть значительные интервалы. — Конная артиллерія стрѣляетъ, смѣло наступая, совершенно независимо отъ направленія линій. — Конная артиллерія скачетъ впередъ какъ сама хочетъ. — Въмѣсто разсыпанныхъ застрѣльщиковъ въ каждомъ капральствѣ имѣть по 4 хорошихъ стрѣлка. — Они стрѣляютъ въ ранжирѣ (въ своемъ ряду и въ шеренгѣ); а могутъ также нѣсколько и выбѣгать впередъ. — Только не терять напрасно пулю.

Когда обѣ противныя арміи находятся въ разстояніи хорошаго пушечнаго выстрѣла, то атакующія линіи идутъ на противника. Подойдя на 80 сажень, то есть къ чертѣ хорошаго картечнаго выстрѣла, — до того линіи шли скорымъ шагомъ въ аршинъ и даже въ полтора, — бѣгутъ впередъ до 15 или 30 сажень отъ непріятельскихъ пушекъ, чтобы картечь летѣла сверхъ головы; — тоже самое начинать съ 60 сажень или 180 шаговъ предъ полковыми орудіями; — послѣдніе 60 шаговъ отъ непріятельскаго фронта, то есть разстояніе вѣрнаго ружейнаго выстрѣла, пробѣгаютъ со штыками, — колятъ, кричатъ: *vivat Franz!* — а оберъ и унтеръ-офицеры: *коли! коли!*

Армія, стоящая на мѣстѣ, открываетъ дѣйствіе пушками. Ружейный огонь плутонами начинается съ 60 или 80 шаговъ, а когда противникъ подойдетъ на 30 шаговъ, то стоящая армія сама двигается впередъ и встрѣчаетъ атакующую армію штыками. — Штыки держать плоско, правою рукою, а колоть съ помощью лѣвой. — При случаѣ не мѣшаетъ и прикладомъ въ грудь или по головѣ.

Въ этомъ и весь секретъ: пѣхота проходитъ сквозь пѣхоту и кавалерію; кавалерія — сквозь пѣхоту и кавалерію; а какъ только всѣ прошли насквозь, — строятся линіи опять на прежнемъ разстояніи, гдѣ и командовать *стой!* — Задняя линія проходитъ сквозь переднюю, и на-лѣво кругомъ! — Кавалерія по четыре на-лѣво кругомъ! — тутъ уже стануть на заднюю шеренгу.

Тотъ же самый маневръ повторяется снова. — Армія, которая прежде была атакующею, теперь уже стоитъ на мѣстѣ; а стояв-

шая прежде — теперь атакуеть — и то же самое наблюдаетъ. —
Vinci!

Не худо сказать солдатамъ какую нибудь сильную рѣчь, и за
тѣмъ — по домамъ.

VII.

Планъ операціонный: въ главную армію, въ корпусъ, въ ко-
лонну. — Ясное распредѣленіе полковъ. — Вездѣ расчетъ времени.
Въ перепискѣ между начальниками войскъ слѣдуетъ излагать на-
стоящее дѣло ясно и кратко, въ видѣ записокъ, безъ большихъ
титоловъ; будущія же предпріятія опредѣлять впередъ на сутки
или на двое.

Не довольно, чтобъ одни главные начальники были извѣщены
о планѣ дѣйствія. Необходимо и младшимъ начальникамъ посто-
янно имѣть его въ мысляхъ, чтобы вести войска согласно съ нимъ.
Мало того: даже батальонные, эскадронные, ротные командиры
должны знать его; по той же причинѣ, даже унтеръ-офицеры и
рядовые. Каждый воинъ долженъ понимать свой маневръ. Тайна
есть только предлогъ, больше вредный, чѣмъ полезный. Болтунъ
и безъ того будетъ наказанъ.

Вмѣстѣ съ планомъ долженъ быть приложенъ небольшой чер-
тежъ, на которомъ нѣтъ нужды назначать множество деревушекъ,
а только главныя и ближайшія мѣста, въ той мѣрѣ, сколько мо-
жетъ быть нужно для простого воина; притомъ нужно дать нѣ-
котораго рода понятіе о возвышеніяхъ (горахъ)*).

И н с т р у к ц і я .

Итальянская армія обязана большею частью побѣдъ своихъ
быстрому наступленію и сомкнутымъ атакамъ въ штыки; а по-
тому всѣ господа генералы должны на каждой дневкѣ упражнять
ввѣренныя имъ войска въ дѣйствіяхъ этого рода.

*) Этотъ приказъ особенно замѣчательнъ, составляя свидѣтельство того, до
какой степени Суворовъ заботился, чтобы даже послѣдній солдатъ участвовалъ
въ военныхъ предпріятіяхъ не одними руками или ногами, а и головой. Онъ по-
нималъ, что руки болѣе или менѣе усердно работаютъ, ноги болѣе или менѣе
толково ходятъ въ зависимости не отъ того, на сколько они были напрактико-
ваны, а отъ того, что думаетъ голова, какъ бьется сердце.

Въ отдаленіи отъ непріятеля въ походѣ идти рядами, потому что для нижнихъ чиновъ это легче и удобнѣе. На каждую нѣмецкую милю (7 верстъ) часъ отдыха, а если весь переходъ мили $3\frac{1}{2}$ и до 5, то подъемъ въ 2 часа утра; вьючныя лошади съ котлами и мясомъ посылаются впередъ, чтобы люди могли получить пищу, необходимую для поддержанія ихъ силъ.

Въ разстояніи около часа отъ непріятеля выстраиваются взводы, а лишь только подойдутъ подъ пушечный выстрѣлъ, берутъ ружья подъ прикладъ и идутъ въ ногу, потому что это единственное средство наступать скоро.

Въ 1000 шагахъ отъ непріятеля всегда строятся въ двѣ линіи, и потомъ съ музыкой и обыкновеннымъ шагомъ подойти на 300 шаговъ отъ противника; артиллерія всегда становится такъ, чтобы не мѣшать движенію другихъ войскъ и дѣятельно производить пальбу.

Въ 300 шагахъ команда: стой! равняйся! пальба взводами! заряжай! взводъ! готовься! кладься—пли!

Взводы заряжаютъ разъ 6 или 8; между тѣмъ артиллерія стрѣляетъ картечью.

За тѣмъ бить отбой, и когда люди совершенно приготовятся, то командовать:

Слушай! атака всѣмъ фронтомъ! ружья на перевѣсъ.

Войска берутъ ружья на перевѣсъ, и крѣпко держатъ ихъ въ правой рукѣ.

Маршъ!

Войска трогаются нѣсколько усиленнымъ шагомъ, съ музыкой, съ распущенными знаменами, — и когда подойдутъ шаговъ на 200, то командовать:

Маршъ—маршъ.

Войска удвояютъ шагъ; въ разстояніи 100 шаговъ опять командовать:

Маршъ—маршъ!

По этой командѣ люди хватаютъ ружья лѣвою рукою и бѣгомъ бросаются на непріятеля въ штыки съ крикомъ ура!

Непріятеля надобно колоть прямо въ животъ, а если котрый штыкомъ не приколотъ, то прикладомъ его.

Во время ученій командовать стой! и бить отбой на томъ самомъ мѣстѣ, на которомъ предполагается непріятель и которое всегда должно быть обозначено заборомъ или плетнемъ. Господа

офицеры должны въ этомъ случаѣ особенно наблюдать, чтобы фронтъ быстро выровнялся. Быстрота *) равненія есть душа арміи на мѣстности пересѣченной; надобно упражнять въ этомъ войска какъ можно чаще.

Вторая линія подвигается впередъ сомкнуто и держа ружья на плечѣ вслѣдъ за первую; на дистанціи 200 шаговъ, имѣя между батальонами по 300 шаговъ интервала.

Кавалерія становится въ третью линію или на флангахъ второй, смотря по обстоятельствамъ; но всегда по эскадронно или по дивизионно; во время самой атаки она кидается на непріятеля съ фланга или съ тыла. Казаки остаются въ колоннѣ за кавалеріей, преслѣдуютъ непріятеля и окончательно его истребляютъ.

Этотъ родъ атаки, который я въ особенности рекомендую, долженъ быть сообщенъ фельдмаршалъ-лейтенантамъ, бригаднымъ и полковымъ командирамъ для того, чтобы они въ точности слѣдовали ему и упражняли въ этомъ войско сколько лишь возможно, не утомляя людей.

*) Замѣтимъ: «быстрота», а не частота.

НАУКА ПОБѢЖДАТЬ.

Примѣчаніе. Наука побѣждать состоитъ изъ двухъ частей: изъ ученія передъ разводомъ и изъ словеснаго поученія солдатамъ о знаніи, для нихъ необходимомъ. Разница между ними та, что первое есть описаніе дѣйствительнаго ученія, второе же представляетъ теорію военнаго ремесла. Но оба эти отдѣла изложены не въ повѣствовательномъ тонѣ, а, если можно такъ выразиться, показаны въ дѣйствиіи. Отъ этого съ перваго взгляда кажется, будто Суворовъ повторяется: однѣ и тѣ же фразы попадаются въ обоихъ отдѣлахъ. Но въ сущности повторенія тутъ нѣтъ, такъ какъ первый отдѣлъ представляетъ исполненіе строеваго устава на дѣлѣ *), между тѣмъ какъ второй есть наставленіе относительно всего воинскаго искусства, а слѣдовательно и уставной части его. Эту разницу должно постоянно помнить, читая Науку побѣждать. Понимая публику, для которой писалъ **), понимая то, что чѣмъ у военнаго человѣка слово ближе къ дѣлу, тѣмъ лучше, — Суворовъ изложилъ и второй отдѣлъ въ формѣ краткихъ энергическихъ приказаній, всегда обращая ихъ во второмъ лицѣ къ солдату, а не высказывая безлично, какъ то принято въ общихъ наставленіяхъ. Даже въ тѣхъ случаяхъ, гдѣ онъ считаетъ за нужное пояснить свою мысль, онъ тщательно избѣгаетъ пространнаго развитія ея, а нѣсколькими мѣткими словами указываетъ только на путь, которымъ можно додуматься до нее. Такъ: «обывателя не обижай—онъ насъ поитъ и кормитъ.... Грѣхъ напрасно убивать — такіе же люди» и т. под. вмѣстѣ съ тѣмъ эта манера изложенія даетъ всему наставленію

*) Какъ его поввиалъ Суворовъ.

***) Т. е., для простолюдиновъ, которые больше любятъ дѣлать, чѣмъ говорить.

характеръ сборника поговорокъ, которыя такъ легко удерживаются въ памяти и которыя такъ доступны уму и сердцу простаго человѣка.

Крупнымъ шрифтомъ напечатанъ Суворовскій текстъ, мелкимъ—поясненія къ нему.

УЧЕНЬЕ РАЗВОДНОЕ ИЛИ ПРЕДЪ РАЗВОДОМЪ.

Ученье на мѣстѣ.

Исправься! бей сборъ! ученье будетъ! *). Приемы и повороты по командѣ, по флигельману, по барабану.

То есть, исполненіе поворотовъ и приемовъ по командѣ, по барабану и по флигельману. Флигельманомъ назывался солдатъ, выскакивавшій передъ фронтъ и дѣлавшій приемы; строй долженъ былъ съ нимъ сообразоваться.

Пальба будетъ! заряжай ружье! Плутонгами, полудивизионами, дивизионами. При заряданіи приклада на землю отнюдь не ставить. Отскакиваетъ шомполъ? Пуля не крѣпко пририта.

Вѣроятно предразсудокъ того времени.

Стрѣльба.

Наблюдать косый рядъ; прикладъ крѣпко упереть въ сгибъ праваго плеча; стволъ бросать на лѣвую ладонь; пуля бьетъ въ полчеловѣка.

Правила того времени для стрѣльбы изъ сомкнутаго строя и для прицѣливанія.

Примѣрно можно и съ порохомъ.

Тогда полагали, что кто умѣетъ стрѣлять холостымъ патрономъ, съумѣетъ выстрѣлить и боевымъ; при тогдашней ничтожной дѣйствительности и дальности стрѣльбы это было не совершенно ошибочно, хотя напоминаетъ тѣхъ, которые теперь думаютъ, что кто выученъ стрѣлять съ отмѣренныхъ разстояній, съумѣетъ стрѣлять и не съ отмѣренныхъ. Впрочемъ самъ Суворовъ не былъ того мнѣнія, чтобы стрѣльба можно

*) Напечатанныя раздѣльно слова суть командныя, произносимыя громко отъ главныхъ и подчиненныхъ военачальниковъ, а равно и отъ самихъ рядовыхъ, по означенію. Примѣч. подлинника.

было выучиться, стрѣля холостыми патронами. Доказательство смотри ниже.

Ружья чистить между часовъ.

Т. е. по смѣнѣ съ часовъ, такъ какъ ученіе предполагается передъ разводомъ карауловъ.

Выстрѣлять между одного и двухъ патроновъ.

Наступными плутонгами начинай! отбою нѣтъ; сигналъ барабана походъ, выстрѣля отъ одного до двухъ патроновъ.

Исполнялось потому что было въ уставѣ; но взглядъ самого Суворова на эту стрѣльбу см. ниже.

Примѣрная атака линією непріятельскихъ линій.

Атакуй первую непріятельскую линію! въ штыки! ура! Взводные командиры: коли! коли! рядовые ура! громогласно. Краткій отбой.

Такая же атака на конницу.

Непріятельская кавалерія скачетъ на выручку къ своей пѣхотѣ. Атакуй! здѣсь держать штыкъ въ брюхо человѣку; случится что попадетъ штыкъ въ морду, въ шею, особливо въ грудь лошади. Краткій отбой.

Атакуй вторую непріятельскую линію, или резервы непріятельскіе, атакуй! отбой; симъ кончится.

Въ изложеніи отдѣла объ атакахъ примѣрной, въ особенности поражаетъ стремленіе ни на минуту не позволить забыть солдату, не смотря на примѣрность упражненія, какое дѣйствіе оно изображаетъ. Во всѣхъ командахъ непремѣнно означается ког о атаковать (первую, вторую линію, кавалерію). Атакъ въ открытое пространство Суворовъ не признавалъ. Офицеры кричатъ: коли! коли! — опять намекъ на то въ чемъ сущность дѣла. Австрійцамъ, которые Суворова не знали, опъ въ приказѣ № 2, обрисовываетъ эту минуту еще ярче: „тутъ уже только кровь“... Къ этому припоминаю изъ курса слѣдующее мѣсто объ атакахъ, также взятое изъ разсказа о пей боеваго человѣка: „всѣ атакующіе должны помнить, что доблестная роль ихъ въ этой боевой сценѣ кончится тогда только, когда штыки окрасятся непріятельской кровью“.

Этотъ родъ атаки должно было производить не иначе какъ противъ видимой цѣли, что ясно изъ инструкціи Австрійцамъ.

Третья сквозная атака. Линія равняется въ мигъ. Впередъ! Не смѣетъ никто пятиться ни четверти шага назадъ.

Переходъ къ сквозной атакѣ, для чего линія выравнивается въ мигъ и не иначе какъ впередъ. Суворовъ не терпѣлъ даже и малѣйшаго движенія назадъ: почему — понятно.

Ступай! по взводно, полудивизионами, или дивизионами! На походѣ плутонги вздваиваютъ въ полудивизионы, или сіи ломаютъ на плутонги. Солдатскій шагъ аршинъ; въ захожденіи полтора шага. Начинаетъ барабанъ, бьетъ свои три колѣна; его смѣняетъ музыка, играетъ полный походъ;—паки барабанъ. И такъ смѣняются между собою; бить и играть скорѣе: отъ того скорѣе шагъ. Интервалы или промежутки между взводовъ весьма соблюдать, дабы пришедъ на прежнее мѣсто, при командѣ, стой! всѣ взводы вдругъ стояли и заходили въ линію.

Исполненіе этой эволюціи понятно изъ текста; цѣль ея — упражненіе войскъ въ быстромъ и точномъ переходѣ изъ колонны на полныхъ дистанціяхъ въ развернутый строй, бывшій тогда главнымъ боевымъ порядкомъ пѣхоты. Эта эволюція требовала продолжительныхъ упражненій, такъ какъ удовлетворительное исполненіе ея зависитъ отъ привычки строго соблюдать дистанціи между взводами и равеніе въ затылокъ фланговъ равенія.

Вторая, или первая половина линіи по рядамъ на лѣво, или на право; ступай! ступай! на атаку!

Ступай! у сего барабанъ фельдмаршъ. Заходитъ противъ части, на мѣстѣ стоящей, изъ картечна выстрѣла вонъ. Ступай! походъ въ барабаны. На 80 саж. отъ противничья фронта бѣжать впередъ отъ 10 до 15 шаговъ чрезъ картечную черту полевой большой артиллеріи; на 60 саженьяхъ тоже чрезъ картечную черту полковой артиллеріи, и на 60 шагахъ вѣрной черты пуль. Ступай, ступай! въ штыки! ура! — противная линія встрѣчаетъ пальбою на сей послѣдней дистанціи, а на 30 шагахъ ударить сама въ штыки, съ обѣихъ сторонъ сквозная атака.

Равно сему другая линія: атака!

Вторая или первая половина линіи для сквозной атаки заходитъ рядами противъ половины, остающейся на мѣстѣ, на разстояніе внѣ картечнаго выстрѣла, т. е., по тогдашнему, вѣскольکو болѣе 80 сажень. По командѣ Ступай! начинать движеніе; на 80 саженьяхъ отъ противника бѣгомъ 10 или 15 шаговъ, чтобы быстрѣе пройти пространство, на которомъ встрѣчаютъ картечнымъ огнемъ изъ тяжелыхъ орудій; то же на 60 саженьяхъ для уменьшенія картечнаго дѣйствія полковой артиллеріи, и на 60 шагахъ—для уменьшенія дѣйствительности ружейнаго огня. (Это не только предохранительное средство отъ огня, но и обезпеченіе движенія впередъ въ трудныя минуты). Должно прибавить, что это было вѣрно тогда, когда картечь состояла изъ свинцовыхъ пуль,

которыя летѣли недалеко; теперь это не годится и замѣнилось перебѣжками отъ позиціи къ позиціи, начиная съ 1000—1500 шаговъ отъ непріятеля.

Обѣ части на прежнихъ мѣстахъ, такожь отдѣльная часть.

Заходить колонною для деюлояды фронтовъ, ежели есть мѣсто.

Т. е., пройдя другъ друга насквозь обѣ половины расходятся на такое же разстояніе, на какомъ были передъ атакою.

Атака колонной.

Обѣ части дѣлають колонны, по числу людей въ разводѣ въ одну или двѣ колонны. Атака будетъ колонной! ступай! барабанъ бьетъ походъ, на 60 шагахъ одни отъ другихъ. Ступай! ступай! атакуй, въ штыки! ура! мушкетъ въ правой рукѣ на перевѣсѣ; колонны между собою насквозь быстро примѣрно колютъ.

Этотъ пунктъ замѣчателенъ потому въ особенности, что допускаетъ атаку въ колоннахъ въ эпоху полного господства линейной тактики, въ которой единственнымъ удобнымъ боевымъ строемъ считался развернутый. Можно думать, впрочемъ, что этотъ пунктъ составляетъ позднѣйшую прибавку, вслѣдствіе дѣйствія французскихъ революціонныхъ армій. Это можно заключить изъ „Словеснаго Поученія“.

Колонны! строй каре! стрѣлки! стрѣлай въ ранжирѣ! плутонгами начинай! здѣсь каре на мѣстѣ. Стрѣлки бьютъ наѣздниковъ и набѣгающихъ непріятелей, а особливо чиновниковъ; плутонги палятъ въ ихъ толпы. Пальба должна быть кратка; ибо тутъ дѣло больше картечь. Потомъ бросаются колоть. Ступай! ступай! Атакуй! въ штыки! ура! что воображается сквозною карейною атакою. Стрѣлки впередъ! докаливай! дострѣливай! бери въ полонъ! на оставшихъ басурманъ между кареевъ! барабанъ краткій сборъ. Стрѣлки! въ свои мѣста! Кареи! строй колонны! исполненіе то же, какъ выше о колоннахъ.

Здѣсь предполагается нападеніе конницы, отраженіе ея и уничтоженіе тѣхъ всадниковъ, которые почему либо не могутъ ускакать. Выраженіе: „тутъ дѣло больше картечь“ поясняетъ предъидущую фразу, что „пальба должна быть кратка“, т. е., дѣйствовать какъ картечь. Само собою разумѣется, что атака предполагаетъ участіе и конницы на ученьи.

Вѣрный своей основной мысли развить по возможности наступатель-

ные инстинкты, Суворовъ, уча атакѣ одну сторону, учитъ въ то же время оборонѣ другую, но нигдѣ даже слова оборона не употребляетъ.

Атака кареями.

Колонны! строй кареи! кареи ступай! ступай! ступай! атакуй! въ штыки! ура! здѣсь безъ пальбы, атака же прежняя.

Кареи! строй линейный фронтъ! а заходящей части, по разсмотрѣнію, въ мѣсто линіи въ колонну, или по четыре. Команда оной: по рядамъ, или по четыре, на право, или на лѣво! ступай на прежнее мѣсто, стой, фронтъ; барабанъ фельдмаршъ.

Возстановленіе первоначальнаго положенія, т. е., общей развернутой линіи.

Примѣчаніе. Сии основательные маневры, хожденія и эволюціи равны въ батальонныхъ, полковыхъ и корпусныхъ экзерциціяхъ.

Т. е., эти основные маневры, движенія и эволюціи имѣютъ одинаковое примѣненіе при обученіи какъ большихъ, такъ и малыхъ частей.

Начальникъ можетъ требовать батальнаго огня? исправный прикладъ править пальбою. Здѣсь она разстраивается по неминуемой торопливости; но во взводной пальбѣ оный видѣнъ. Одиначка пальбы въ баталіи выдетъ сама собою. Для сбереженія пули тутъ на каждомъ выстрѣлѣ всякій своего противника долженъ цѣлить, чтобъ его убить.

Слѣдуетъ ли требовать батальнаго огня? дѣйствительность стрѣльбы зависитъ отъ вѣрности прицѣливанія, которое при пальбѣ взводами видѣе *); между тѣмъ какъ при пальбѣ рядами слѣдить за этимъ нельзя, да и люди суетятся.

Въ сраженіи одиночная пальба выдетъ сама собою, ибо для мѣткости выстрѣловъ всякій долженъ цѣлить въ своего противника, чтобы въ него попасть **).

*) Т. е., разумѣя все же прицѣливаніе горизонтальное, единственно возможное для гладкоствольнаго ружья и при стрѣльбѣ холостыми патронами.

**) Естественное изъ этого заключеніе, повидимому, было бы то, что для боевой стрѣльбы лучше предпочесть рассыпной строй; но для воспитаннаго на линейной тактикѣ, хотя и гениальнаго человѣка, такое заключеніе было невозможно, тѣмъ болѣе, что и штыкъ требуетъ также сомкнутаго а не рассыпнаго строя. Даже къ концу поприща Суворовъ не могъ отрѣшиться отъ этого и въ приказѣ Австрійцамъ (№ 6) предписываетъ «въ мѣсто рассыпанныхъ застрѣль-

Залпа? въ разводѣ, коли съ пальбою, для очищенія ружей. Въ иномъ строю, только для исправности приклада; противъ непріятеля не годится! онъ можетъ сколоть и порубить, пока опять заряжаютъ.

Залпъ годится для разряда ружей и для повѣрки прицѣливанія *); но противъ непріятеля не годится потому, что часть на нѣкоторое время остается беззащитною.

Наступныхъ плутонговъ? оныя только для движенія, но противъ непріятеля сія ломаная линія не годится; ибо онъ ее, особливо кавалерією, и малою, изрубить можетъ.

Вотъ мнѣшіе Суворова о стрѣльбѣ взводами при наступленіи, на которое сдѣлана ссылка выше.

Отступныхъ плутонговъ? лучше объ оныхъ и не помышлять! вліяніе ихъ солдату весьма опасно, а потому и ни о какихъ ретирадахъ въ пѣхотѣ и кавалеріи не мыслить!...

Понятно безъ объясненій изъ того, что уже сказано объ этомъ въ курсѣ. Суворовъ понималъ, что въ бою не тѣ войска упорно отступаютъ, которые были обучаемы отступленію въ мирное время, а тѣ, которые привыкли смотрѣть на ретираду какъ на позоръ, или, по крайней мѣрѣ, какъ на несчастіе, унижительное для порядочнаго солдата.

СЛОВЕСНОЕ ПОУЧЕНІЕ СОЛДАТАМЪ О ЗНАНІИ ДЛЯ НИХЪ НЕОБХОДИМОМЪ.

Послѣ сего разводнаго ученія, когда оно будетъ учинено, по приходѣ развода въ главную квартиру, куда оный приходитъ до разсвѣта, а на разсвѣтѣ выходитъ уже на площадь, штабъ-офицеръ того полку, чей разводъ, командуетъ: подъ курокъ, и начинаетъ въ присутствіи всего генералитета, штабъ и оберъ-офицеровъ говорить къ солдатамъ ихъ нарѣчіемъ наизустъ слѣдующее:

щиковъ въ каждомъ каиральствѣ имѣть по 4 хорошихъ стрѣлка, которые стрѣляютъ въ ранжирѣ (въ своемъ ряду и шеренгѣ), а могутъ также и нѣсколько выбѣгать впередъ. Тутъ воляя ясно выразилось и пониманіе выгодныхъ свойствъ разсыпнаго строя, и нежеланіе отказаться отъ сомкнутаго.

*) Т. е., опять для повѣрки прицѣливанія, какъ его тогда понимали, но не какъ понимаемъ теперь мы.

«Каблуки сомкнуты, подколки стянуты! солдатъ стоять стрѣлкой. Четвертаго вижу, пятаго не вижу».

Во фронтѣ солдатъ стоитъ стрѣлкой, имѣя каблуки сомкнутыми, подколки стянутыми. Равняется такъ, чтобъ видѣть четвертаго отъ себя человѣка, но пятаго не видѣть.

«Военный шагъ аршинъ, въ захожденіи полтора аршина; береги интервалы! солдатъ во фронтѣ на шагъ строится по локтю; шеренга отъ шеренги три шага, въ маршѣ два; барабаны не мѣшай!»

Движенія въ строю дѣлать шагомъ аршиннаго размѣра, при захожденіи—полтора-аршиннаго. При движеніи не терять интерваловъ. Въ строю становиться локоть къ локтю; шеренга за шеренгой въ трехъ шагахъ, на маршѣ въ двухъ.

«Береги пулю па три дня, а иногда и на цѣлую кампанію, когда нѣгдѣ взять. — Стрѣлай рѣдко, да мѣтко, штыкомъ коли крѣпко; пуля обмишуются, а штыкъ не обмишуются; пуля дура, а штыкъ молодецъ!»

«Коли одинъ разъ! бросай бусурмана со штыка! мертвъ на штыкѣ, царапаетъ саблею шею».

Въ этомъ пунктѣ сдѣлана превосходная оцѣнка относительно достоинства холоднаго и огнестрѣльнаго оружія. Огнестрѣльное требуетъ припасовъ, которые не всегда могутъ быть; слѣдовательно пулю нужно беречь; пуля дѣлаетъ промахи чаще, чѣмъ штыкъ: слѣдовательно пуля дура, а штыкъ молодецъ! Суворовъ не упоминаетъ при этомъ, что стрѣлять можетъ и не храбрый, между тѣмъ какъ для штыка храбрость необходимое условіе; не упоминаетъ потому, что распространяться объ этомъ при ученіи солдатъ бесполезно.

Затѣмъ, переносясь мыслью въ бой, онъ дѣлаетъ рѣзкій очеркъ того, какъ долженъ дѣйствовать солдатъ одинъ на одинъ съ противникомъ, и этотъ очеркъ весь устремленъ опять на то, чтобы показать преимущества штыка предъ пулей: «Коли одинъ разъ и бросай бусурмана со штыка потому что, хоть и мертвый *), можетъ оцарапать саблей шею».

«Саблю на шею! отскокни шагъ, ударь опять! коли другаго, коли третьяго! богатырь заколетъ подюжины, а я видалъ и больше. Береги пулю въ дулѣ! трое наскочать! перваго заколи, втораго застрѣли, третьему штыкомъ карачунъ!»

Отъ удара саблей по шеѣ отскокни шагъ и ударь опять;—коли

*) Не допускаетъ мысли, чтобы послѣ удара штыкомъ онъ еще остался живъ.

другого, коли третяго! богатирь заколетъ подюжины, а я видадь и больше *).

Новый возвратъ къ сбереженію пули и къ предпочтенію ей штыка.

А т а к а.

«Въ атакѣ не задерживай! для пальбы стрѣлай сильно въ мишень! на человѣка пуль двадцать свинцу, изъ экономіи не много стоитъ. Мы стрѣляемъ цѣльно! у насъ пропадаетъ тридцатая пуля! а въ полевой и полковой артиллеріи развѣ меньше десятаго заряда? Фитиль на картечь! бросься на картечь! летить сверхъ головы! пушки твои, люди твои! вали на мѣстѣ! гони, коли! остальнымъ давай пощаду! грѣхъ напрасно убивать! они такіе же люди! умирай за домъ Богородицы! за МАТУШКУ! **) за Пресвѣтѣйшій Домъ! Церковь Бога молитъ. Кто остался живъ, тому честь и слава!»

При атакѣ быстро подаваться впередъ. Для искусства въ стрѣльбѣ чаще стрѣлять въ мишень; израсходовать пуль двадцать на человѣка (вѣроятно для годовой практики) не много стоитъ. Мы стрѣляемъ мѣтко: только тридцатая пуля пропадаетъ (сказано для того, чтобы поддержать довѣріе солдата къ ружью; извѣстно, что даже теперь стрѣльба далека отъ такой страшной дѣйствительности). А въ полевой и полковой артиллеріи развѣ теряютъ меньше десятаго заряда?

Непріятель фитиль на картечь ***)—бросься на картечь: только при этомъ она летитъ сверхъ головы. И чтобы не останавливать долго вниманія солдата на этой тяжелой минутѣ, тотчасъ же переходитъ къ поблѣдствіямъ рѣшительности и къ тѣмъ нравственнымъ побужденіямъ, которыя всегда вызывали и вызываютъ самоотверженіе въ сердцахъ русскаго солдата: „пушки твои! люди твои! гони, коли! остальнымъ давай пощаду! грѣхъ напрасно убивать—они такіе же люди! Умирай за домъ Богородицы, за Государя, за царствующій домъ. Церковь Бога молитъ за убитыхъ; а оставшимся въ живыхъ честь и слава!“

К в а р т и р о в а н і е.

«Обывателя не обижай! онъ насъ поить и кормить. Солдатъ не разбойникъ. Святая добычь! возьми лагерь! все ваше. Возьми

*) Когда Суворовъ видадь и больше, то солдатъ развѣ могъ усомниться, послѣ такого завѣренія, въ дѣйствительности и превосходствѣ штыка?

**) Т. е. за царствовавшую тогда Императрицу Екатерину II.

***) Т. е. на орудіе, заряженное картечью.

крѣпость! все ваше. Въ Измаилѣ, кромѣ инаго, дѣлили золото и серебро пригоршнями. Такъ и во многихъ мѣстахъ. Безъ приказа отнюдь не ходи на добычь!»

Этого не только требуетъ справедливость, но и разумно сознанныя выгоды арміи. Обыватель не только поитъ и кормитъ, но и даетъ подводы, и доставляетъ свѣдѣнія,—до тѣхъ поръ, пока онъ не раззоренъ. Но какъ только раззоренъ, онъ обращается изъ помощника арміи во врага ей: ему терять нечего.

„Возьми крѣпость, возьми лагерь, все ваше: это святая добыча. Въ Измаилѣ и въ другихъ мѣстахъ дѣлили золото и серебро пригоршнями (!)“. Но указавъ эту приманку въ добычѣ, онъ по весьма понятной причинѣ прибавляетъ:

„Безъ приказа не ходи на добычу“... Умѣнье держать солдата въ рукахъ заключается не въ томъ, чтобы безъ толку запрещать вещи, которыми помѣшать нельзя; а въ томъ, чтобы позволять ихъ въ мѣру и въ-время.

Побоища и нападенія валовыя.

«Въ баталіи полевой три атаки: въ крыло: которое слабѣе. Крѣпкое крыло закрыто лѣсомъ! это не мудрено! солдатъ проберется и болотомъ! тяжело чрезъ рѣку, безъ мосту не перебѣжишь. Шанцы всякія перескочишь. Атака въ средину не выгодна, развѣ конница хорошо рубить будетъ, а иначе сами сожмутъ. Атака въ тылъ очень хороша, только для небольшого корпуса, а арміею заходить тяжело.»

Въ этомъ параграфѣ объяснены условія выбора пункта для атаки; слѣдовательно по мнѣнію Суворова это должны были знать не одни начальники, но и солдаты. Это служить еще разъ доказательствомъ того, съ какимъ постоянствомъ добивался Суворовъ пониманія всякаго предпріятія всѣми безъ исключенія чинами арміи. Та же мысль, и еще яснѣе высказана въ приказѣ № 7, гдѣ онъ требуетъ, чтобы диспозицію знали всѣ солдаты.

Замѣчательно, какъ ловко въ этомъ пунктѣ Суворовъ, высказавъ, что для атаки лучше выбирать слабѣйшее крыло, тотчасъ же переходитъ къ тому, что и крѣпкое атаковать не мудрено: что лѣсъ, болото, укрѣпленія, не останавливаютъ солдата, и только „чрезъ рѣку тяжело“ (а не невозможно). Такимъ образомъ онъ, намекнувъ на соображенія, которыми должно руководиться при выборѣ пункта для атаки, въ то же время избѣгаетъ опасности быть понятнымъ слишкомъ безусловно, т. е., будто только слабѣе пункты атаковать можно. Суворовъ зналъ, что въ практикѣ *лучшее* не есть всегда *возможное*, и что кто стремится къ лучшему, тотъ зачастую упускаетъ возможное и ничего не достигаетъ.

За тѣмъ, указавъ свойства атаки на центръ и тылъ, онъ переходитъ сначала къ боевому порядку, потомъ къ дѣйствию въ полѣ противъ не укрѣпленной и укрѣпленной позиціи и наконецъ къ штурму укрѣпленій, усиленныхъ искусственными преградами. И во всемъ этомъ объ оборонѣ опять ни слова.

«Баталія въ полѣ! линією противъ регулярныхъ, кареями противъ басурмановъ, а можетъ случиться и противъ Турковъ, что пятисотною кареею надлежать будетъ прорвать пяти и семитысячную толпу съ помощію фланговыхъ кареевъ. На тотъ случай, бросится онъ въ колонну! но въ томъ до сего нужды не бывало. Есть безбожные, вѣтренные, сумасбродные Французишки, они воюють на Нѣмцевъ и иныхъ колоннами! Если бы намъ случилось противъ нихъ, то надобно намъ ихъ бить колоннами же!»

Особенно замѣчательнъ конецъ пункта о боевыхъ порядкахъ, совѣтующій бить Французовъ колоннами же. И это было писано въ 90 годахъ, когда революціонная армія едва начинала свои кампаніи. Если рядомъ съ этимъ припомнить, что подъ Аустерлицомъ въ 1805 г. мы дрались еще въ тонкихъ линіяхъ, станетъ ясно, до какой степени Суворовъ ясно видѣлъ въ военномъ дѣлѣ; до какой степени онъ мало былъ понять и скоро забыть.

«Баталія на окопы на основаніи полевой! ровъ не глубокъ, валъ не высокъ! бросься въ ровъ, скачи черезъ валъ, ударъ въ штыки, коли, гони, бери въ полонъ! помни отрѣзывать! тутъ подручныя конницы; въ Прагѣ отрѣзала пѣхота! да тутъ были тройные и большіе окопы и цѣлая крѣпость, для того атаквали колоннами.»

Т. е., атака на окопы ведется линіями, какъ и атака на неукрѣпленную позицію. Но если окопы въ нѣсколько линій, то лучше идти колоннами, какъ было сдѣлано для атаки Праги. Порядокъ атаки изложенъ на столько, на сколько солдату и его непосредственнымъ руководителямъ знать нужно, чтобы находить ее дѣломъ нетруднымъ: „ровъ не глубокъ, валъ не высокъ: бросься въ ровъ, скачи черезъ валъ, ударъ въ штыки, коли, гони, бери въ плѣнъ, помни отрѣзывать! Впрочемъ послѣднее сподручище для конницы. Въ Прагѣ отрѣзала пѣхота, потому что кавалеріи негдѣ было ни пройти, ни дѣйствовать: мѣшали тройные, большіе окопы и цѣлая крѣпость.

Штурмъ или валовой приступъ.

«Ломи черезъ засѣкъ, бросай плетни черезъ волчьи ямы, быстро бѣги! прыгай чрезъ палисады, бросай фашины, спускайся

въ ровъ, ставь лѣстницы! стрѣлки очищай колонны! стрѣлай по головамъ! колонны лети черезъ стѣны на валъ, скаливай, на валу вытягивай линію! караулъ къ пороховымъ погребамъ! отвори ворота конницѣ! непріятель бѣжить въ городъ! его пушки обороти по немъ. Стрѣлай сильно въ улицы, бомбардируй живо! не досугъ за этимъ ходить! приказъ: спускайся въ городъ, рѣжь непріятели на улицахъ! конница руби! въ дома не ходи, бей на площадяхъ, штурмуй, гдѣ непріятель засѣлъ, занимай площадь, ставь гаубтвахтъ, разставляй въ мигъ пикеты къ воротамъ, погребамъ, магазинамъ! Непріятель сдался! пощада! Стѣна занята! на добычъ!»

Штурмъ укрѣпленій или крѣпостей, усиленныхъ искусственными преградами.

Въ этомъ пунктѣ изложена послѣдовательность штурма на укрѣпленіе, усиленное засѣками, волчьими ямами, палисадомъ на прикрытомъ пути и каменной одеждой отлогостей рва. Текстъ такъ энергиченъ и кратокъ, что не могъ не остаться въ памяти послѣдняго солдата; такъ обстоятеленъ, что къ нему нечего больше прибавить, а остается вставить нѣкоторые пропуски противъ повѣствовательнаго изложенія, которые при изложеніи, принятомъ Суворовымъ, подразумѣваются сами собою.

„Ломи черезъ засѣкъ, бросай плетни черезъ волчьи ямы (то и другое устраивается передъ гласисомъ или на гласисѣ), быстро бѣги (къ гребню гласиса)! Прыгай черезъ палисады, бросай фашины въ ровъ! спускайся въ ровъ, ставь лѣстницы (къ эскарпу—отлогость рва, обращенная въ поле), между тѣмъ стрѣлки дѣйствуй по непріятелю. Колонны лети (по лѣстницамъ) черезъ стѣны на валъ, коли и опрокидывай непріятели, выстраивайся на валу въ линію (чтобы дать время подойти заднимъ) и приставляй караулы къ пороховымъ погребамъ (въ валгангѣ); отвори ворота конницѣ. Какъ только непріятель обратился въ бѣгство въ городъ, оборотить его орудія по немъ и открыть частую, но короткую ружейную и пушечную пальбу вдоль улицъ: много на это времени терять некогда. По приказанію спускаться въ городъ, рѣзать непріятели на улицахъ, конница руби!—въ дома не ходи, а бей на площадяхъ *), штурмуй гдѣ непріятель засѣлъ (т. е., гдѣ преградилъ путь къ тѣмъ открытымъ мѣстамъ, съ которыхъ его сбить нужно прежде

*) Чтобы люди не разсыпались и не увлекались штурмомъ домовъ, а также и добычей. Штурмъ домовъ задерживаетъ, дорого стоитъ, а между тѣмъ можно обойтись и безъ него, опрокинувъ непріятели на площадяхъ и въ улицахъ. Вместе съ этимъ засѣвшіе въ домахъ сдадутся рано или поздно и безъ кровопролитія.

всего). Занявъ площадь, поставитъ караулъ и отъ него въ мигъ пикеты къ воротамъ, погребамъ, магазинамъ! Какъ только непріятель сдастся, бесполезной рѣзни не продолжать, а занявъ всю стѣну,—на добычу.»

Искусство военное.

«Два воинскія искусства: первое, глазомѣръ, какъ въ лагерь стать, какъ идти, гдѣ атаковать, гнать и бить. Второе, быстрота!»

Все въ военномъ дѣлѣ дѣйствительно зависитъ отъ глазомѣра и отъ быстроты. Теорія можетъ сказать только, какими средствами можно достигать цѣлей; но что именно нужно сдѣлать въ извѣстномъ случаѣ, и въ какую именно минуту сдѣлать — можетъ рѣшить только опытный глазъ. Значеніе быстроты опредѣляется тѣмъ въ особенности, что при ея помощи достигается неожиданность, какъ собственно въ атакѣ, такъ и въ появленіи передъ непріателемъ; а извѣстно, какое впечатлѣніе производитъ неожиданность.

Кромѣ того быстрота можетъ вознаграждать до нѣкоторой степени недостатокъ въ силахъ: положимъ у непріятеля разбросанъ на двухъ переходахъ 10-т. отрядъ: у васъ на такомъ же разстояніи 5-т. Если, благодаря быстротѣ, вашъ отрядъ сосредоточится раньше непріятельскаго, онъ получитъ возможность разбить отрядъ непріятельскій по частямъ и слѣдовательно достигнуть такого же результата, какого достигъ бы, будучи въ превосходныхъ силахъ. Вообще быстрота даетъ возможность застигнуть непріятеля въ распλοхъ (принимая это слово и въ тѣсномъ, и въ обширномъ смыслѣ), слѣдовательно доставляетъ такія минуты для удара, какихъ не можетъ приготовить никакая артиллерія.

Походъ на непріятеля.

«Походъ полевой артиллеріи отъ полу до версты вперед, чтобъ спускамъ и подъемамъ не мѣшала. Колонна сблизится; она опять выиграетъ свое мѣсто. Подъ гору сошедъ, на равнинѣ на рысяхъ. Походъ по рядамъ, или по четыре для тѣсной дороги, улицы, для узкаго мосту, для водяныхъ и болотныхъ мѣстъ, по тропинкамъ, и только, когда атаковать непріятеля, взводами, чтобъ хвостъ сократить. Не останавливайся, гуляй, играй, пой пѣсни, бей барабанъ, музыка греми! десятокъ отламалъ! первый взводъ снимай вѣтры, ложись! за нимъ второй взводъ, и такъ взводъ за взводомъ; первая заднихъ не жди! линія въ колоннѣ на походѣ растянется, коли по четыре, то въ полтора, а порядъ

комъ, въ двое. Стояла на шагу, идти на двухъ; стояла на одной верстѣ, растянется на двѣ; стояла на двухъ, растянется на четырехъ! то досталось бы первымъ взводамъ ждать послѣднихъ полчаса по пустому! на первомъ десяткѣ отдыхъ часъ. Первый взводъ вспрыгнулъ, надѣлъ вѣтры, бѣжитъ впередъ десять, пятьнадесятъ шаговъ; а на походѣ, пройдя узкое мѣсто на гору, или подъ гору, отъ пятнадцати и до пятидесяти шаговъ. И такъ взводъ за взводомъ, чтобъ задніе между тѣмъ отдыхали! Второй десятокъ! отбой! отдыхъ часъ и больше! коли третій переходъ малъ, то оба пополамъ, и тутъ отдыхъ три четверти часа, или полчаса, или и четверть часа, чтобъ ребятамъ поспѣть скорѣе къ кашамъ! Это для пѣхоты!»

Причина такой большой дистанціи между артиллеріей и пѣхотой на походѣ заключалась въ тогдашней неудобоподвижности артиллеріи. Особенно это было чувствительно при спускахъ и подъемахъ, на что и сдѣланъ намекъ въ разбираемомъ пунктѣ. Пѣхота ходитъ походомъ по рядамъ или по четыре, и только передъ построениемъ въ боевой порядокъ должна была выстраивать взводы, „чтобы хвостъ сократить“.

Далѣе излагается совершеніе самаго походнаго движенія съ наименьшимъ утомленіемъ и скукой для людей. Изъ него видно какъ внимательно Суворовъ принималъ въ расчетъ ту особенность, что въ человѣкѣ все зависитъ отъ нравственнаго настроенія. Всякому, дѣлавшему походныя движенія, особенно пѣшкомъ, извѣстно, до какой степени они тяжелы и утомительны именно своею монотонностью. Чтобы ее избѣжать, Суворовъ приказываетъ: „не останавливайся, гуляй, играй, пой пѣсни, бей барабанъ, музыка греми—десятокъ отламалъ! (т. е. десяти верстъ какъ небывало). По приходѣ на привалъ, первый взводъ снимаетъ вѣтры и ложится; за нимъ слѣдующіе, не ожидая заднихъ взводовъ. Далѣе объясняется, и для Суворова даже весьма пространно, почему не должно заставлять переднихъ ждать, пока подтянутся задніе. Вѣроятно и во времена Суворова были люди, которые, не задумываясь, утомляли солдата въ видахъ достиженія бесполезной стройности и единовременности исполненія. Распространившись объ этомъ, Суворовъ конечно имѣлъ въ виду подобныхъ любителей порядка для порядка. Но что это за вѣтеръ, который Суворовъ приказываетъ снимать по приходѣ на привалъ? Это—ранецъ, который по самому умѣренному опредѣленію вѣситъ около 20 фунтовъ. Не трудно понять, чѣмъ лежитъ этотъ „вѣтеръ“ на спинѣ, протаскившей его переходъ. Нужно слѣдовательно расположить солдата не только не задумываться надъ этимъ, а напротивъ шутить, бодриться, находить, что эта тяжесть ему ни почему, что она не тяжеле вѣтра. И когда Суворовъ находилъ, что ранецъ вѣтеръ, протаскавъ его самъ семь лѣтъ, то какъ же могъ не находить этого солдатъ, жадно прислушивавшійся ко всякой его остротѣ, замѣткѣ, вѣро-

вавший въ него, какъ въ Бога? Всякому извѣстно, что одна и та же тяжесть и лишеніе обременяютъ не одинаково: что это зависятъ отъ того настроенія, съ которымъ онѣ принимаются. Стоитъ, напр. увѣрить себя при небольшой бѣдѣ, что это несчастіе, изъ котораго нѣтъ выхода, — и она дѣйствительно выростетъ до такихъ размѣровъ, и человѣкъ раскиснетъ, и у него отнимутся руки. Стоитъ, наоборотъ, принимать шутя дѣйствительно тяжелыя положенія, и они не задавятъ человѣка. Суворовъ остроуми въ родѣ „вѣтра“ заставлялъ солдатъ шутя и весело смотрѣть на тяжелыя стороны ихъ службы, а кто шутитъ, кто веселъ, тотъ не злится, тотъ не падаетъ духомъ.

«Конница своимъ походомъ впередъ! съ коней долой! отдыхаетъ мало и съ выше десятка, чтобъ дать конямъ въ лагерѣ выстояться! Кашеварныя повозки впередъ и съ палаточными ящиками! Братцы пришли! къ кашѣ поспѣли! Артельный староста: къ кашамъ! на завтракъ отдыхъ четыре часа, тожь самое къ ночлегу отдыхъ шесть часовъ и до осьми, какова дорога: а сближаясь къ неприятелю, котлы съ припасомъ снарованы къ палаточнымъ ящикамъ, дрова запасены на оныхъ.

«По сей быстротѣ и люди не устали, неприятель насъ не чаеъ, считаетъ насъ за сто верстъ, а коли издалека, то въ двухъ и трехъ стахъ и больше: вдругъ мы на него, какъ снѣгъ на голову. Закружится у него голова! атакуй, съ чѣмъ Богъ послалъ! конница начинай! руби, коли, гони, отрѣзывай, не упускай! ура! чудеса творятъ Братцы!»

Т. е., конница идетъ впереди пѣхоты; отдыхаетъ пройдя болѣе десяти верстъ, но мало, чтобы дать конямъ выстояться на ночлегѣ. Кашевары съ артельными повозками и палаточными ящиками *) предшествуютъ движенію. Братцы **) пришли, каша готова, артельный староста сзываетъ на кашу. На привалѣ отдыхъ четыре часа (первая варка), на ночлегѣ отъ шести до осьми. При движеніи вблизи отъ неприятеля котлы и дрова кладутся на палаточныя ящики (т. е., артельныя повозки остаются въ тылу).

Суворовъ заключаетъ этотъ отдѣлъ указаніемъ на выгоды быстрого движенія и опять не упускаетъ случая довести дѣло до конца: „Атакуй съ чѣмъ Богъ послалъ; конница начинай, руби, коли, гони, отрѣзывай, не упускай; ура! чудеса творятъ Братцы“ ***). Этимъ собственно

*) Тогда въ каждомъ почлегѣ разбивали палатки; теперь, при введеніи переносныхъ шатровъ это опять дѣлается. Само собою разумѣется, что описываемый порядокъ походнаго движенія предполагаетъ, что неприятель еще далеко.

**) Т. е., конница: Суворовъ называетъ ее братцами вѣроятно въ отношеніи къ пѣхотѣ.

***) Т. е., конница можетъ дѣлать чудеса.

обрисована завязка дѣла конницей авангарда. Затѣмъ слѣдуетъ перестроеніе въ боевой порядокъ и атака главныхъ силъ.

Нападеніе.

«Третій натискъ! нога ногу подкрѣпляетъ, рука руку усиляетъ! въ пальбѣ много людей гибнетъ! у непріятеля тѣ же руки! да Русскаго штыка не знаетъ! вытяни линію, тотъ часъ атакуй холоднымъ ружьемъ! недосугъ вытягивать линіи! Подвигъ изъ закрытаго изъ тѣснаго мѣста. Коли пѣхота, въ штыки, конница тутъ и есть. Нѣтъ картечь на голову! пушки твои. Обыкновенно конница врубается прежде, пѣхота за ней бѣжитъ, только вездѣ строй. Конница должна дѣйствовать всюду, какъ пѣхота; кони на поводахъ! Козаки вездѣ пролѣзутъ. Въ окончательной побѣдѣ, конница гони, руби! конница займетъ, пѣхота не отстанетъ—въ двухъ шеренгахъ сила, въ трехъ полторы силы; передняя рветъ, вторая валитъ, третья довершаетъ.»

„Третій натискъ! дружно иди, выручай товарищей! на пальбу много времени не трать—много людей гибнетъ: непріятель тоже стрѣляетъ; но штыкомъ не такъ работаетъ какъ мы. По этому, построивъ боевой порядокъ, тотчасъ въ штыки. Если мѣсто не позволяетъ развернуться, то тоже въ штыки и изъ тѣснаго мѣста. Если нѣтъ (т. е., если не рѣшится на атаку), картечью много непріятель погубитъ. А рѣшился на атаку—пушки твои.—Конница врубается прежде, за ней бѣжитъ пѣхота, но не разсыпаясь. Конница должна дѣйствовать вездѣ, гдѣ дѣйствуетъ и пѣхота. Казаки вездѣ пролѣзутъ. Въ окончательномъ преслѣдованіи конница гонитъ и рубитъ; а если остановлена *), пѣхота ее поддерживаетъ.

Заключеніе этого пункта—энергическая фраза, которая еще разъ обрисовываетъ двумя, тремя штрихами сцену рѣшительной, послѣдней рѣзни.

Больницы.

«Бойся богадѣльни! Нѣмецкія лѣкарственницы изъ далека, тухлыя, сплошь безсильныя и вредныя. Русскій солдатъ къ нимъ не привыкъ. У васъ есть въ артеляхъ корешки, травушки, муравушки. Солдатъ дорогъ! береги здоровье! чисти желудокъ, коли

*) «Конница займетъ»—на языкѣ Суворова не существовало слово «остановлена»; занятою конница быть можетъ, но остановлена быть не можетъ.

засорился, голодь лучшее лѣкарство! Кто не бережетъ людей, офицеру арестъ, унтеру-офицеру и ефрейтору палочки, да и самому палочки, кто себя не бережетъ. Жидокъ желудокъ! Ёсть хочется! На закатѣ солнышка немного пустой кашки съ хлѣбцомъ, а крѣпкому желудку буквица въ теплой водѣ, или корень коневаго щавелю. Помните, Господа! полевой лѣчебникъ штабъ-лѣкаря Вѣлопольскаго! «въ горячкѣ ничего не ѣшь, хотя до двенадцати дней, а пей солдатскій квасъ: то и лѣкарство! А въ лихораatkѣ не пей, не ѣшь, штрафъ! за что себя не берегъ!»

«Богадѣльны первый день мягкая постель, второй день Французская похлебка, третій день ея братецъ домовище къ себѣ и тащить! Одинъ умираетъ, а десять товарищей хлебають его смертный дыхъ. Въ лагерѣ больные слабые; хворые въ шалашахъ, но въ деревняхъ: воздухъ чище, хоть безъ лазарету. Не надобно жалѣть денегъ на лѣкарства, коли есть купить, и сверхъ того, прочія выгоды безъ прихотей! все это не важно! мы умѣемъ себя беречь! гдѣ умираетъ ото ста одинъ человекъ, а у насъ и отъ пяти сотъ въ мѣсяцъ меньше умираетъ. Здоровому воздухъ ѣда, больному же воздухъ питье. Богатыри! непріятель отъ васъ дрожить! да есть непріятели больше и богадѣльны! проклятая немогузнайка, намека, догадка, лживка, лукавка, краснословка, краткомолвка, двуличка, вѣжлива, безтолковка, вличка, чтобъ безтолково выговаривать: край прикажъ, а фокъ, вайркахъ, рокъ, адъ и проч. и проч. Стыдно сказать! отъ немогъ-знайки много, много бѣды!!»

Этотъ отдѣлъ такъ ясенъ, что его и перелагать нечего. Всякому по наслышкѣ, если не изъ дѣла извѣстно, что дѣлается въ госпиталяхъ, особенно въ военное время; и до какой степени вѣрно выраженіе Суворова на счетъ „смертнаго дыха“. Да и въ мирное нельзя сказать чтобъ воздухъ былъ въ госпиталяхъ совершенно чистъ. Суворовъ, дѣлая то наставленіе, не только строго былъ вѣренъ дѣйствительности, но и отвѣчалъ сокровеннымъ инстинктамъ русскаго простолудина, который къ лазаретамъ относится съ большимъ недоумѣемъ.

Не рискуя навлечь упрека въ сильномъ преувеличеніи, можно предположить, что если бы хотя половину издержекъ на госпитали употребить на улучшение довольствія солдата, больныхъ вѣроятно было бы меньше. Болѣзнь лечитъ часто бываетъ поздно, когда она такъ развивается, что выходитъ наружу: гораздо лучше и рациональнѣе заботиться объ укрѣпленіи организма для противодѣйствія причинамъ, рождающимъ болѣзнь. Суворовъ заключаетъ этотъ пунктъ своимъ знаменитымъ опозореніемъ немогузнайства; это подборъ словъ, опредѣляющій немогузнай-

ство во всѣхъ его видахъ и кончающійся словами, уже совершенно непонятными. Только на счетъ перваго изъ нихъ (край призывъ) можно догадываться—не составляетъ ли оно пародіи на „какъ прикажете?“—фраза, за почтительнымъ щитомъ которой первшительность и страхъ ответственности часто находятъ себѣ такое вѣрное и спокойное убѣжище.

«Солдату надлежитъ быть здорову, храбру, тверду, рѣшиму, справедливу! благочестиву, молись Богу! отъ него побѣда! Чудо; богатыри! Богъ насъ водить, Онъ намъ генераль! за немогъзнайку офицеру арестъ, а штабъ-офицеру отъ старшаго штабъ-офицера арестъ квартирный. Ученье свѣтъ! неученье тьма! дѣло мастера боится. И крестьянинъ не умѣетъ сохою владѣть, хлѣбъ не родится! За ученаго трехъ неученыхъ даютъ. Намъ мало трехъ! Давай намъ шесть! давай намъ десять на одного! всѣхъ побьемъ, повалимъ, въ полонъ возьмемъ! Послѣднюю кампанію непріятель потерялъ счетныхъ семь десять пять тысячъ, только что не сто: а мы и одной полной тысячи не потеряли! вотъ, братцы! воинское обученіе! Господа Офицеры! какой восторгъ!»

Примѣчаніе. По окончаніи сего разговора Фельдмаршалъ самъ командуетъ: къ паролю!—съ обѣихъ крылъ часовые впередъ!—ступай!—на караулъ!

По отдачѣ Генералитету, или инымъ пароля, лозунга и сигнала, слѣдуетъ похвала, или въ чемъ хула разводу. Потомъ громкогласно:

«Субординація (Послушаніе), Экзерциція (Обученіе), Дисциплина (Ордеръ воинскій), Чистота, Здоровье, Опрятность, Бодрость, Смѣлость, Храбрость, Побѣда! Слава, Слава, Слава!»

Суворовъ заключаетъ свою „Науку“ перечисленіемъ качествъ, необходимыхъ солдату и опять обращаетъ преимущественное вниманіе на нравственную сторону (храбрость, твердость, рѣшимость, справедливость, религіозность). Замѣтивъ, что за ученаго трехъ неученыхъ даютъ, онъ прибавляетъ: „намъ мало трехъ, давай намъ шесть, давай намъ десять на одного—всѣхъ побьемъ, повалимъ, въ плѣнъ заберемъ“. Въ устахъ Суворова это была не пустая бравада, а святая истина; и высказанная такъ энергически, она не могла не запастъ глубоко въ душу солдата, приготовленнаго принимать наставленія и довѣріемъ, и любовью къ начальнику, и побѣдами его. За тѣмъ приводится и историческій (!) примѣръ, «какъ въ послѣднюю кампанію непріятель потерялъ считанныхъ семьдесятъ пять тысячъ, между тѣмъ какъ мы и одной полной тысячи не потеряли». Это преувеличеніе нельзя судить съ точки зрѣнія пошлаго благоразумія и обыденной правдивости: не должно забывать, что Суворовъ обращался съ этими словами къ людямъ со складомъ эпическимъ, т. е., съ тѣмъ, при которомъ ничего невѣроятнаго нѣтъ, если

одинъ богатырь уложить и десятки тысячъ. А тутъ вѣдь дѣло идетъ не объ одномъ богатырѣ, а о цѣлой арміи богатырей.

Наконецъ, по отдачѣ пароля еще разъ напомнимся какія качества нужны военному человѣку, и что слѣдствіемъ ихъ должна быть неминуемо „побѣда, слава, слава, слава!“.

Этого перечня опять нельзя анализировать, а должно разсматривать цѣликомъ, судить по общему впечатлѣнію, которое онъ долженъ былъ производить на массы: это впечатлѣніе вполне отвѣчаетъ тому, чего Суворовъ старался добиться отъ солдата. Онъ зналъ, что въ обращеніи къ массамъ важно не столько логическое построеніе, сколько музыка рѣчи и этимъ превосходно пользовался. Что онъ это понималъ и что именно такого рода эффектъ имѣлъ въ виду при послѣднемъ перечнѣ, доказательствомъ можетъ служить инструкція Австрійцамъ, которая прямо заканчивается совѣтомъ, что послѣ ученія не худо сказать солдатамъ какую нибудь сильную рѣчь.... Но легкое для него, составляетъ непроборимую трудность для большинства. Нужно такъ знать солдата, какъ зналъ его Суворовъ, нужно слиться съ нимъ душой и тѣломъ, такъ какъ Суворовъ: тогда, и только тогда развѣжится языкъ и польются эти безсвязныя съ виду слова, которыя электрической искрой пронизываютъ массы и дѣлаютъ изъ нихъ одно существо, полное необузданной храбрости и беззавѣтнаго самоотверженія; существо, совершающее великія дѣла, потому что идетъ на смерть безъ колебаній, безъ сожалѣнія, безъ оглядки назадъ, и которое смотритъ на эти дѣла даже не какъ на подвигъ, а просто какъ на исполненіе долга и воли любимаго вождя. Чтобы приобрѣсть эту магическую власть надъ себѣ подобными, даже и Суворову, при врожденныхъ способностяхъ, нужно было семь лѣтъ прослужить солдатомъ. Въ этой суровой школѣ онъ понималъ, что для управления массами нужно по ихнему спать, ѣсть, одѣваться, думать, говорить; разъ это понявъ, онъ, не смотря на возвышеніе, сохранилъ тотъ же образъ жизни, тотъ же складъ мысли, до такой степени, что не только съ солдатами, но и въ другихъ своихъ сношеніяхъ онъ былъ, и въ словѣ, и въ письмѣ столь же краткимъ, отрывочнымъ, энергическимъ, какъ въ своей Наукѣ. Слившись такимъ образомъ съ массою, онъ не могъ на нее не дѣйствовать, ибо и самъ сдѣлался человѣкомъ массы. И масса отблагодарила ему за это: и довѣріемъ, и безграничною преданностью, и тѣмъ наконецъ, что преданіе о Суворовѣ живетъ до сихъ поръ, и долго еще будетъ жить въ памяти русскаго солдата.



СХЕМА II.

Продовольствие
лошадей
въ военное время.

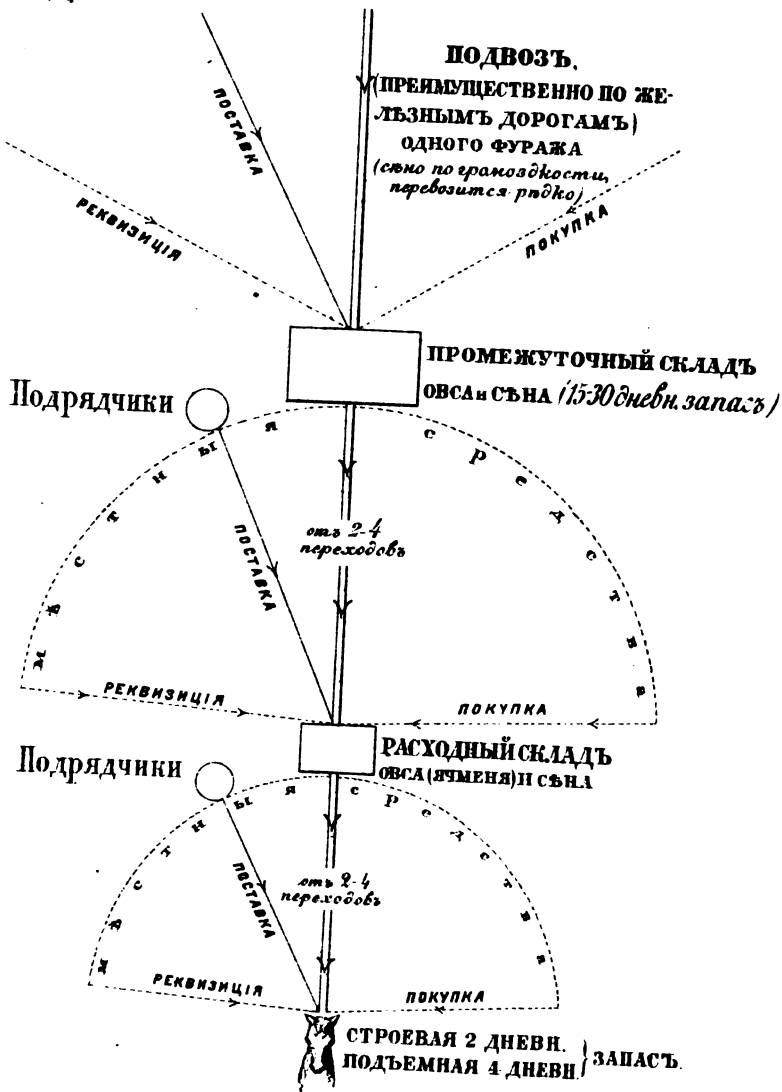

1. ПРОИЗВОДСТВО.

1. Ручное оружие.

Частные оружейные заводы въ Россіи и Америкѣ.

Заготовительная оружейная фабрика (золотное оружіе).

2. Артиллерійскія орудія и матеріальная часть артиллеріи.

3 мѣстнахъ арсенала.

Петербургскій орудійный заводъ.

Казенные заводы горнаго вѣдомства.

Артиллерійскія мастерскія: Тифлисская и Варшавская.

Частные заводы въ Россіи.

Частные заводы за границей.

3 пороховые заводы.

Петербургскій патронный заводъ.

Казенные заводы горнаго вѣдомства (снаряды).

Николаевскій ракетный заводъ.

3. Огнестрѣльные припасы.

II. ХРАНЕНІЕ.

Окружные артиллерійскіе склады.

СХЕМА III.

Артиллерійское снабженіе въ мирное время.

1. Запасъ текущаго довольствія.
2. Запасъ боеваго комплекта.
3. Запасъ военнаго времени.
4. Чрезвычайный запасъ.

ВЪ КАЖДОМЪ СКЛАДѢ:

О Т Д Ъ Л Ы:

1. Артиллеріи.	2. Ручнаго оружія.	3. Огнестрѣльныхъ припасовъ.
Окружная артиллерійская мастерская.		
Окружная лабораторная мастерская.		

III. ПОТРЕБЛЕНІЕ.

В О Й С Б А.

СХЕМА IV.

Артиллерийское снабжение
в военное время.

— Линии снабжения.
- - - Линии по которым выбираются из артил.
а. Изготовленные орудия, приборы и оружие.
б. Материалы частей артил.
в. Зарядное оружие.
в. Трофеи.

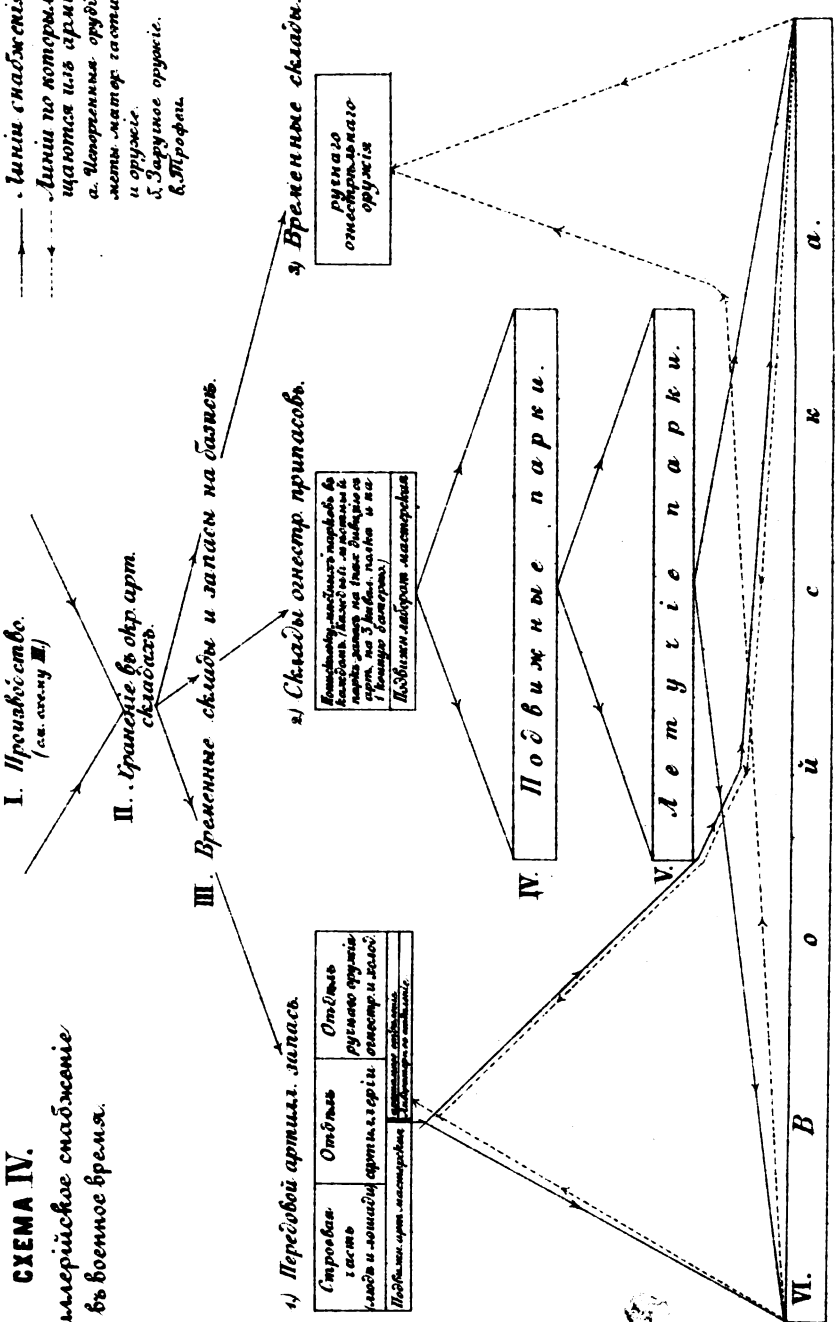

ПОДВОЗЪ СЪ БАЗИСА.

СХЕМА V.
 Довольствие боевыми
 запасами в военное
 время.

ВЪ СКЛАДѢ ОГНЕСТРѢЛЬНЫХЪ
 ПРИПАСОВЪ.

170	250	250	250	74	28
-----	-----	-----	-----	----	----

ВЪ ПОДВИЖНОМЪ ПАРКѢ.

10	36	43	43	10	10
----	----	----	----	----	----

ВЪ ДИВИЗИОННОМЪ
 ЛЕТУЧЕМЪ ПАРКѢ.

52	108	116
----	-----	-----

116	Др. 37 Наз. 61	37
-----	-------------------	----

ВЪ КАВАЛЕРІЙСКОМЪ
 ОТДѢЛЕНИИ
 ЛЕТУЧАГО ПАРКА.

ВЪ ПАТРОННЫХЪ
 И ЗАРЯДНЫХЪ
 ЯЩИКАХЪ.

60

$111 \frac{1}{4}$

$124 \frac{1}{2}$

$93 \frac{1}{3}$

50

30

ЗАПАСЫ НА
 ЛЮДЯХЪ И ВЪ
 ПЕРЕДКАХЪ.

60

19

34

32

40

20

$\frac{10}{30}$

На винтовку. На батарейное орудіе. На легкое орудіе. На конное орудіе. На драгунскую или казачью винтовку. На карабинъ. На револьверъ.

Примѣчаніе. Количество боевыхъ запасовъ показано то, которое полагается въ передкахъ и зарядныхъ ящикахъ новой конструкціи и въ паркахъ новой организаціи.

СХЕМА VI.

Устройство госпитальной части в военное время!

Разъятие больных и раненых малыми группами на возможно более обширном пространстве.

Вывоз (эвакуация) больных и раненых в следующие линии госпиталей (военно-временные, постоянные, Красного Креста) и далее внутрь собственной страны.

Конечная станция желтой дороги.

Вывоз больных и раненых из военно-временных госпиталей на конечную станцию желтой дороги, служащую коммуникационной линией.

1 линия военно-временных госпиталей (и госпиталей Красного Креста).
Число госпиталей соответствует потребности.

Во каждом 630 мест.
Вывоз раненых и больных из дивиз. подвижных лазаретов в военно-временные госпитали (и госпитали Красного Креста).
Входы в эти подвижные лазареты или лазаретные станции устраиваются на каждом переходе.

Собственный авто-дизельный лагерь, лодки Красного Креста и прочие средства.

Дивизионные подвижные лазареты (перевозочные пункты) в среднем количестве для 160 км.

Перевозки тяжело раненых, но перевозочные пункты.

Воисковая казарменная линия.

Сфера действия посыльчиков.

Боевая линия.



От 2-4 переходов. Если больше, то упрощается, промежуточная линия госпитальной.

От 2-4 переходов. Если больше, то упрощается, промежуточная линия госпитальной.

От 2-4 переходов. Если больше, то упрощается, промежуточная линия госпитальной.

МАРШРУТЪ

для слѣдованія 1 батальона 53 пѣхотнаго Волынскаго Его Императорскаго Высочества Великаго Князя Николая Николаевича Старшаго полка изъ г. Орла въ г. Воронежъ.

Какихъ губерній.	Какихъ уѣздовъ.	Мѣсяцъ и число.	Мѣсто ночлеговъ и дневокъ.	Число верстъ.	Примѣчанія.	
О Р Л О В С К О Й. ВОРОНЕЖСКОЙ.	Орлов. Малоарханг. Дивенскаго.	Мая.	Отъ г. Орла.			
		5	Хотетово	25		
		6	Грязное	26		
		7	Дн.			
		8	Нижній-Куначъ	23		
		9	Дросково	15		
		10	Демидовскій	13 ³ / ₄		
		11	Дн.			
		12	Переправа черезъ р. Труды. Г. Ливны	22		
		13	Переправа черезъ р.р. Сосну и Кшеневу. Жорино	14		
	14	Дн.				
	15	Навѣсное	13			
	16	Переправа черезъ р. Олимпъ. Борки	17			
	17	Тербунъ	24			
	18	Дн.				
	19	Новосильское	18			
	20	Г. Землянскъ	15			
	21	Дн.				
	22	Ядровица	27			
	23	Переправа черезъ р. Донъ. Г. Воронежъ	17			
				Итого: верстъ	269 ³ / ₄	
				переходовъ	14	
				дней марша	19	

Старшій адъютантъ Штаба 36-й пѣхотной дивизіи капитанъ NN

Примѣчанія. Дн. — обозначаютъ дни.
Переправы и дни должны писаться красными чернилами.
Пункты, гдѣ должно производиться хлѣбопеченіе, подчеркиваются.