

11/140
586

СПРАВОЧНАЯ КНИЖКА

ДЛЯ
РУССКИХЪ ОФИЦЕРОВЪ.

СОСТАВЛЕНА

ПО ВЫСОЧАЙШЕМУ ПОВЕЛѢНІЮ

ГЕНЕРАЛЬНАГО ШТАБА

генераль-маіоромъ **Махотинымъ** Н. А.

при содѣйствіи: профессора Николаевск. Инженерн. академіи и училища, инженеръ генераль-маіора Квиста, профессора Михайловск. Артиллерійск. академіи и училища, гвардейской конной артиллеріи полковника Фишера, и помощника начальника Военно - Юридической академіи и училища, кандидата правъ, артиллеріи подполковника Володимірова.

САНКТПЕТЕРБУРГЪ.

1875.

Печатано по Высочайшему повелѣнію.



23538-44

Справочная книжка составлена съ цѣлью, чтобы офицеры всѣхъ родовъ оружія могли имѣть всегда подъ рукою пособие для справокъ по всѣмъ встрѣчающимся имъ на службѣ разнообразнымъ предметамъ; особенно же въ тѣхъ случаяхъ и обстоятельствахъ, когда они не имѣютъ возможности прибѣгнуть ни къ Своду Военныхъ Постановленій, ни къ другимъ книгамъ; какъ наиримѣрь: въ походѣ, въ лагерѣ, на маневрахъ, и т. п.

Для достиженія цѣли, Справочная книжка должна была обнять весьма обширный и разнообразный кругъ данныхъ, которыя систематически собраны въ пятнадцать *отдѣловъ*. По существу же содержания, эти отдѣлы распределены въ *трихъ частяхъ*.

Первая—заключаетъ въ себѣ статьи, относящіяся до устройства войскъ, военнаго управленія и законодательства по части инспекторской, хозяйственной и военно-судебной; а также основныя правила писмоводства и счетоводства (Отдѣлы I—VI).

Вторая часть—содержитъ изложеніе воинскихъ уставовъ службы всѣхъ родовъ оружія, строевой, полевой, гарнизонной и внутренней (Отдѣлы VII—X).

Третья часть—посвящена полезнѣйшимъ, для практическаго примѣненія, свѣдѣніямъ по разнымъ отраслямъ военнаго искусства; а именно: по части артиллерійской, инженерной, топографической, медицинскій и, наконецъ, о лошади и верховой ѣздѣ (Отдѣлы XI—XV).

Въ заключеніе помѣщены нѣкоторыя отдѣльныя свѣдѣнія, составляющія какъ бы особый, собственно для военныхъ офицеровъ приспособленный *календарь*. Сюда вошли: краткій мѣсяцесловъ, Императорскій Домъ, росписаніе праздничныхъ дней, съ указаніемъ положенной для каждаго дня формы одежды и съ особымъ объясненіемъ принадлежностей различныхъ формъ; правила пошенія орденовъ и сѣланія лошадей, таблицы мѣръ, вѣсовъ и монетъ, какъ русскихъ, такъ и иностранныхъ.

Подробнѣе видно содержаніе всей книжки изъ помѣщеннаго въ началѣ книжки *оглавленія*.

При столь обширномъ и разнообразномъ содержаніи необходимо было строго ограничить объемъ каждой статьи, такъ чтобы, не вдаваясь въ излишнія подробности, изложить по воз-

возможности отчетливѣе лишь существенно необходимое для главной цѣли изданія. Поэтому нельзя и требовать, чтобы *Справочная книжка*, предназначенная въ пособіе всѣмъ вообще офицерамъ, безъ всякаго частнаго примѣненія, могла замѣнить спеціальныя по каждому оружію руководства, или устранить необходимость воинскихъ уставовъ и Свода Военныхъ Постановленій. За то каждый военно-служащій, по всѣмъ предметамъ, выходящимъ изъ круга спеціальной его дѣятельности, найдетъ въ этой книжкѣ указанія вполне достаточныя. Въ особенности же она принесетъ пользу молодому офицеру, еще не имѣвшему случая практически приобрѣсти, на самой службѣ, необходимыя въ его быту свѣдѣнія.

При этомъ необходимо также предварить, что издаваемая книжка, хотя и составлена по Высочайшему повелѣнію, однакоже не назначается въ число официальныхъ руководствъ, имѣющихъ силу закона. Желающіе обратиться непосредственно къ самымъ узаконеніямъ, или получить по какому либо предмету свѣдѣнія болѣе подробныя, найдутъ въ Справочной книжкѣ ссылки на статьи Свода Военныхъ Постановленій или на особыя положенія и приказы.

Всѣ измѣненія или исправленія, которыя слѣдуетъ сдѣлать въ разныхъ статьяхъ книжки, вслѣдствіе новыхъ, послѣдовавшихъ уже во время ея печатанія приказовъ и узаконеній, а также и важнѣйшія опечатки, указаны въ началѣ книжки.

1-го Сентября 1875 г.

СОКРАЩЕНІЯ СЛОВЪ,

ЧАСТО ВСТРѢЧАЮЩИХСЯ ВЪ КНИЖКѢ.

<i>ав-дѣ</i> —авангардъ.	<i>гус.</i> —гусарскій.
<i>ад.</i> или <i>ад-тѣ</i> —адъютантъ.	<i>Д.</i> или <i>деж.</i> —дежурный.
<i>админ-ый</i> —административный.	<i>Д. по к-ламъ</i> —дежурный по карауламъ.
<i>ал.</i> —аллюръ.	<i>див-нѣ</i> —дивизионъ.
<i>ар-тѣ</i> —арестантъ.	<i>див. к-рѣ</i> —дивизионный командиръ.
<i>арм-ий</i> —армейскій.	<i>див-ный</i> —дивизионный.
<i>ар-дѣ</i> —аррьергардъ.	<i>див.</i> —дивизія.
<i>арт-кѣ</i> —артельщикъ.	<i>дисц-ый</i> —дисциплинарный.
<i>артил.</i> или <i>арт-ий</i> —артиллерійскій.	<i>дн-ый</i> —дневальный.
<i>арт-ія</i> —артиллерія.	<i>драг.</i> —драгунскій.
<i>асс-тѣ</i> —ассистентъ.	<i>еф-рѣ</i> —ефрейторъ.
<i>бар.</i> или <i>бар-кѣ</i> —барабанщикъ.	<i>жал.</i> —жалоперъ.
<i>бат-нѣ</i> —баталіонъ.	<i>зам.</i> —замыкающій.
<i>б. ад-тѣ</i> —баталіонный адъютантъ.	<i>зан-й</i> —запасный.
<i>б. бар.</i> —баталіонный барабанщикъ.	<i>зар. ящ.</i> —зарядный ящикъ.
<i>б. горн.</i> —баталіонный горнистъ.	<i>зн.</i> —знамя.
<i>Б. к-рѣ</i> баталіонный командиръ.	<i>знам-кѣ</i> —знаменщикъ.
<i>Б. У.</i> —баталіонное ученье.	<i>инж-ый</i> —инженерный.
<i>б-рея</i> —батарея.	<i>инсп-ий</i> —инспекторскій.
<i>б-рейная</i> —батареиная.	<i>инт-ий</i> —интендантскій.
<i>бтр. к-рѣ</i> —батареиный командиръ.	<i>кав-ий</i> —кавалерійскій.
<i>Бтр. У.</i> —батареиное ученье.	<i>каз.</i> —казачій.
<i>бр-да</i> —бригада.	<i>канд-тѣ</i> —кандидатъ.
<i>бр. к-рѣ</i> —бригадный командиръ.	<i>капт-сѣ</i> —каптепармусъ.
<i>бр-рѣ</i> —брустверь.	<i>к-льный</i> —караульный.
<i>вахм.</i> —вахмистръ.	<i>к-лѣ</i> —караулъ.
<i>взв., вз-ды</i> —взводъ, взводы.	<i>кв-рѣ</i> —квартиргеръ.
<i>взв. к-рѣ</i> —взводный командиръ.	<i>кол.</i> или <i>к-на</i> —колонна.
<i>воен.</i> —военный.	<i>км-да</i> —команда.
<i>вольн-ся</i> —вольноопредѣляющійся.	<i>к-рѣ</i> —командиръ.
<i>гарн.</i> —гарнизонный.	<i>ком-щій</i> —командующій.
<i>гауп-та</i> —гауптвахта.	<i>к-тѣ</i> —комендантъ.
<i>ген.</i> —генераль.	<i>ком-тѣ</i> —комитетъ.
<i>ген.-фельдц-рѣ</i> —генераль-фельдцейхмейстеръ.	<i>к. арт.</i> —конная артиллерія.
<i>главнок-ий</i> —главнокомандующій.	<i>к.-эск-нѣ</i> —контръ-эскарпъ.
<i>горн., гор-тѣ</i> —горнистъ.	<i>кр. арт.</i> —крѣпостная артиллерія.
<i>гражд.</i> —гражданскій.	<i>кр. шт.</i> —крѣпостной штабъ.
<i>гренад.</i> —гренадерскій.	<i>кр. п.</i> —крѣпостной полкъ.
<i>губер-рѣ</i> —губернаторъ.	<i>л-рѣ</i> —лагерь.
	<i>л.-гв.</i> —лейбъ-гвардія.
	<i>лин.</i> —линейный.
	<i>лош.</i> —лошадь.
	<i>лѣв.</i> —лѣвый.

л. — лѣтъ.
М. — маршъ (командное слово).
м. ш. о. или м.л. шт. оф. — младшій штабъ-офицеръ.
муз-тъ — музыкантъ.
мѣс. — мѣсяцъ.
нар-ая — нарѣзная.
наступ-ий — наступающій.
нач-къ — начальникъ.
нач-во — начальство.
нед. — недѣля.
непр-ль — неприятель.
нестр-й — нестроевой.
Н-ра — нумера.
об. оф-рѣ — оберъ-офицеръ.
обор-ся — обороняющійся.
об-ой — обывковенной.
окр. — округъ.
О. У. — одипочное ученье.
ор. — орудіе.
ор. фей-рѣ — орудійный фейерверкеръ.
отд. — отдѣлъ книжки.
отд-іе — отдѣленіе.
отд-ый — отдѣленный.
оф. или оф-рѣ — офицеръ.
оф-рскій — офицерскій.
ох-тъ — охотникъ.
пар-ой — парадной.
патр е — патрульные.
пл. ад-тъ — плацъ-адъютантъ.
пл. м. — плацъ-маіоръ.
п., п-ки — полкъ, полки.
п. бар. — полковой барабанчикъ.
П. У. — полковое ученье.
понт-ый — понтонный.
п-хъ — порохъ.
пох-ый — походный.
пр. — правый.
пр-ой — праздничной.
предс-ль — предсѣдатель.
Пр. В. М. — приказъ по военному вѣдомству.
пров., пров-тъ — провіантъ.
пѣх-й, пѣх-я — пѣхотный, пѣхотная.
п. арт. — пѣшая артиллерія.

пѣш. — пѣшіи или пѣшая.
р-дѣ — развѣздъ.
разс-ой стр. — разсыпной строй.
рез-й — резервный.
рем-рѣ — ремонтеръ.
р. — рота.
Р. к-рѣ — ротный командиръ.
Р. У. — ротное ученье.
Р. — рундъ.
ряд-й — рядовой.
сан-ый — саперный.
Св. В. П. — Сводъ Военныхъ Положеній.
свящ-къ — священникъ.
сигн. — сигналъ.
слѣд-ль — слѣдователь.
стр-ый — стрѣлковый.
т. м. — тамбуръ-мажоръ.
тран-тъ — транспортъ.
тр-чъ — трубачъ.
укр-іе — укрѣпленіе.
ул. — уланскій.
ун. фей-рѣ — уносный фейерверкеръ.
ун. оф-рѣ — унтеръ-офицеръ.
упр-іе — управленіе.
У. Г. С. или Уст. гарн. сл. — Уст. гарнизонной службы.
фей-рѣ — фейерверкеръ.
фел. фельд-ль — фельдфебель.
фур-рѣ — фуражиръ.
хл-ки — хлѣбопеки.
церем. — церемониальный.
цир. Гл. шт. — циркуляръ Главнаго штаба.
час. час-ой — часовой.
ш. или шаг. — шагъ, шаговъ.
шр-га — шеренга.
шт. оф-рѣ — штабъ-офицеръ.
шталд. — штандартъ.
штр-ый — штрафованный.
эмер-ый — эмеритальный.
эск. — эскадронъ.
эск. к-рѣ — эскадронный командиръ.
Э. У. — эскадронное ученье.
эск-нѣ — эскартъ.
% — проценты.

ОГЛАВЛЕНІЕ.

ЧАСТЬ ПЕРВАЯ.

Отдѣлъ I. — Военно-сухопутныя русскія войска и военныя заведенія.

	<i>Стр.</i>
А. Составъ, устройство и снаряженіе регулярныхъ войскъ	3.
I. Полевыя войска. 3.—II. Резервныя войска. 28.—III. Мѣстныя войска. 31.—IV. Запасныя войска. 42.—V. Учебныя войска. 42.—VI. Войска различнаго вспомогательнаго назначенія. 44.—VII. Мѣстныя артиллерійскія, инженерныя, медицинскія, питедантскія и военно-тюремныя учрежденія. 45.—VIII. Вооруженіе и боевое снаряженіе регулярныхъ войскъ. 50.	
Б. Составъ, устройство и снаряженіе пререгулярныхъ войскъ	57.
I. Казачьи войска. 57.—II. Части, входящія въ составъ л. гв. Собственнаго Его Величества конвола. 63.—III. Крымскій и Башкирскій эскадроны. 64.—IV. Вооруженіе и боевое снаряженіе пререгулярныхъ войскъ. 64.—V. Постоянныя милиціи 65.	
В. Государственное ополченіе	66.
Г. Военно-учебныя заведенія	66.
I. Вѣдѣнія Главнаго управленія военно-учебныхъ заведеній. 66.—II. Академіи и учебныя заведенія, не находящіяся въ вѣдѣніи этого управленія. 69.	

Отдѣлъ II.—Военное управленіе.

А. Военное министерство	74.
I. Составъ министерства. 74.—II. Управленія, принадлежащія къ составу министерства. 79.—III. Комитетъ о ранснихъ. 79.	
Б. Мѣстное военное управленіе	80.
I. Управленіе военныхъ округовъ. 80.—II. Управленіе мѣстными войсками и мѣстными военными учрежденіями. 84.—III. Управленіе отдѣльнаго корпуса жандармовъ. 92.	
В. Управленіе войсками	92.
I. Управленіе армією. 92.—II. Управленіе корпусомъ. 97.—III. Управленіе дивизією. 98.—IV. Управленіе бригадами. 99.—Управленіе полками, баталіонами, батареями, ротами и эскадронами. 100.	
Г. Управленіе казачьими войсками	100.
Д. Управленіе военно-учебными заведеніями	107.

Отдѣлъ III.—Постановленія по части инспекторской.

А. Поступленіе на службу	109.
I. Нижними чинами. 109.—II. Офицерскими военными чинами 120.—III. Поступленіе изъ отставки и по другимъ случаямъ. 121.	
Б. Производство въ чины	126.
I. Нижнихъ чиновъ въ унтеръ-офицеры. 126.—II. Производство въ первый офицерскій или первый классный чинъ. 128.—III. Производство въ слѣдующіе чины штабъ и оберъ-офицеровъ. 143.—IV. Отданіе въ чинахъ старшинства. 151.	
В. Переводы военно-служащихъ	153.
I. Переводы нижнихъ чиновъ. 153.—II. Переводы штабъ и оберъ-офицеровъ. 156.	
Г. Назначенія и командировки	169.
I. Назначеніе нижнихъ чиновъ въ разныя должности и въ неспособности. 169.—II. Назначеніе офицеровъ. 172.—III. Командировки. 176.	
Е. Увольненіе въ отпускъ и въ запасъ	185.
I. Увольненіе нижнихъ чиновъ. 185.—II. Увольненіе штабъ и оберъ-офицеровъ. 191.	
Ж. Призывъ	196.
I. Призывъ запаса. 196.—II. Призывъ государственнаго ополченія. 198.	
З. Награды на службѣ	199.
I. Нижнихъ чиновъ. 199.—II. Награды генераловъ, штабъ и оберъ-офицеровъ. 203.	
И. Увольненіе отъ службы	216.
I. Нижнихъ чиновъ. 216.—II. Отставки офицеровъ. 219.	
І. Награжденія и преимущества при отставкѣ	222.
I. Положенія общія. 222.—II. Награжденіе чинами. 223.—III. Награжденіе мундиромъ. 225.—IV. Пенсія и единовременныя пособія. 225.—V. Пенсія и пособія эмеритальной кассы. 235.	
К. Покровительство Комитета о раненыхъ	245.
I. Общія положенія 245.—II. Пенсія изъ инвалиднаго капитала 248.—III. Назначеніе пенсій изъ Государственнаго Казначейства 252.—IV. Единовременныя пособія изъ инвалиднаго капитала 253.—V. Опрежденіе къ должностямъ. 253.—VI. Покровительство Комитета наймомъ прислуги и квартиръ и пользованіемъ отъ ранъ. 255.—VII. Помѣщеніе дѣтей и сиротъ въ учебныя заведенія. 255.—VIII. Призрѣніе пазувѣченныхъ и престарѣлыхъ воиновъ. 256.	
Л. Права военно-служащихъ	257.
I. По приписанію жалобъ и претензій. 257.—II. По чинамъ и званіямъ. 258.—III. Личныя, по имуществу и гражданскимъ искамъ. 259.—IV. По составленію гражданскихъ актовъ на имущества, за границую, во время похода. 262.—V. Отвѣтственность по казеннымъ и частнымъ взысканіямъ. 264.—VI. Права по бракамъ. 265.—VII. Права семействъ военно-служащихъ. 267.	
Приложенія къ отдѣлу III.	272.

Отдѣлъ. IV.—Постановленія по части хозяйственной.

- А. Денежное довольствіе. 282.**
 I. Жалованье. 282.—II. Столовая деньга. 291.—III. Добавочное содержаніе. 297.—IV. Порціонныя и суточные деньга. 300.—V. Порядок требованія и отпуска денежнаго содержанія. 303.—VI. Вычеты пзъ денежнаго содержанія. 306.
- Б. Продовольствіе войскъ 307.**
 I. Общія положенія о провантѣ. 307.—II. О приварочномъ довольствіи. 309.—III. Общія положенія о фуражѣ. 310.—IV. Путевое довольствіе. 314.—V. Винная порція. 318.—VI. Порядок удовлетворенія войскъ продовольствіемъ. 318.—VII. Довольствіе по военному положенію. 322.
- В. Вещевое довольствіе 325.**
 I. Общія положенія. 325.—II. Одежда и обувь. 332.—III. Снаряженіе нижнихъ чиновъ. 341.—IV. Копское снаряженіе. 346.—V. Принадлежности войсковыхъ частей. 348.—VI. Порядок удовлетворенія войскъ вещами. 355.—VII. Пополненіе утраты вещей. 358.
- Г. Снабженіе оружіемъ и огнестрѣльными припасами. . . 360.**
 I. Ручное оружіе. 360.—II. Огнестрѣльные припасы для ручнаго оружія. 362.—III. Артиллерійскія орудія и принадлежность. 367.—IV. Огнестрѣльные припасы артиллеріи. 369.—V. Сдача оружія, артиллеріи и огнестрѣльныхъ припасовъ. 371.
- Д. Снабженіе лошадьми. 372.**
 I. Строевыя и артиллерійскія. 372.—II. Подъемныя лошади. 377.—III. Деньги на ковку и леченіе лошадей. 378.—IV. Уступка офицерамъ строевыхъ лошадей. 378.—V. Офицерскіе ремонтныя капиталы. 380.—VI. Ремонтныя деньги на вьючныхъ лошадехъ нерегулярныхъ войскъ. 380.—VII. Пополненіе лошадей въ военное время. 381.
- Е. Сдача излишнихъ и продажа негодныхъ вещей 382.**
- Ж. Квартирное довольствіе 383.**
 I. Общія правила. 383.—II. Отводъ помѣщенія. 385.—III. Отопленіе. 388.—IV. Освѣщеніе. 390.—V. Казарменныя принадлежности. 391.—VI. Квартирныя деньга. 391.—VII. Особыя положенія о квартирномъ довольствіи въ Варшавскомъ и Фивляндскомъ военныхъ округахъ. 393.—VIII. Порядок требованія. 396.—IX. Положеніе о лагеряхъ. 397.
- З. Пользованіе больныхъ военно-служащихъ 399.**
 I. Войсковыя лазареты. 399.—II. Медицинское пособіе военно-служащимъ. 403.
- И. Средства къ передвиженію 406.**
 I. Войсковою обозъ. 406.—II. Перевозка войскъ по желѣзнымъ дорогамъ и водою. 407.—III. Отпускъ прогоновъ. 415.—IV. Перевозка воинскихъ тяжестей между воксалами желѣзныхъ дорогъ. 424.—V. Подводы. 424.
- К. Особые денежные отпуска по различнымъ случаямъ. . . 427.**
 I. Деньга Высочайше жалуемая. 427.—II. Единновременныя пособія. 429.—III. Деньга на улучшеніе общественнаго быта офицеровъ арміи. 431.—IV. Денежное пособіе солдатскимъ дѣтямъ. 432.—V. Деньга на

канцелярскіе расходы и учебныя пособия. 434.—VI. Заработныя и награды деньги. 436.

К. Внутренній порядок хозяйства въ войскахъ. 38.

I. Приемъ и храненіе вещевого довольствія. 438.—II. Приемъ, храненіе и расходованіе поступающихъ въ войска денегъ. 439.—III. Полковая хозяйственная сумма. 440.—IV. Распределеніе получаемого войсками довольствія. 442.—V. Сѣтская и хозяйственная суммы. 444.—VI. Составъ и употребленіе неказенныхъ полковыхъ и ротныхъ суммъ. 445.

Отдѣлъ V.—Постановленія по военно-судной части.

(Составленъ артиллеріи подполковникомъ Володими́ровымъ.)

A. О преступленіяхъ 448.

I. Введеніе. 448.—II. Статьи Воинск. Устава о наказаніяхъ, опредѣляющія проступки и преступленія по службѣ военной. 449.

B. О наказаніяхъ уголовныхъ и исправительныхъ 485.

I. Лишеніе и ограниченіе правъ, сопровождающихъ наказанія. 485.—II. О наказаніяхъ по Воинскому Уставу о наказаніяхъ 486.—III. Общія правила опредѣленія наказаній. 491.

V. О проступкахъ и взысканіяхъ по дисциплинарному уставу 500.

I. О проступкахъ и взысканіяхъ. 500.—II. О разрядѣ штрафованныхъ. 507.—III. О денежныхъ взысканіяхъ, опредѣляемыхъ въ административномъ порядкѣ. 508.

Г. Судоустройство и судопроизводство по Военно-судебному Уставу 509.

I. Судоустройство. 509.—II. Судопроизводство. 513.—III. О судѣ въ военное время. 539.

Д. О судѣ общества офицеровъ 542.

Отдѣлъ VI. — Военное письмоводство, счетоводство и отчетность.

A. Письмоводство 544.

I. Общія правила. 544.—II. Письмоводство въ войскахъ. 548.—III. Случаи, въ которыхъ всѣмъ служащимъ въ военномъ ведомствѣ разрѣшено отправлять депеши и эстафеты съ уплатою отъ казны. 552.

B. Счетоводство и отчетность 552.

I. Общія понятія. 552.—II. Проверка суммъ, книгъ и отчетовъ. 561.

Приложеніе къ отдѣлу VI 562.

ЧАСТЬ ВТОРАЯ.

Отдѣлъ VII. — Служба строевая.

A. Строевая пѣхотная служба 580.

I. Одиночное, шереножное и взводное обученіе молодыхъ солдатъ. 580.—II. Разсыпной строй. 585.—III. Ротное ученіе. 589.—IV. Баталіонное ученіе. 614.—V Обученіе нѣсколькихъ баталіоновъ. 641.

Стран.

- Б. Строевая кавалерійская служба** 656.
 I. Одночное, шереножное и взводное обученіе. 656.—II. Эскадронное ученіе 662.—III. Полковое ученіе. 676.—IV. Уставъ спѣшечныхъ драгунскихъ полковъ. 690.—V. О спѣшиваніи стрѣлковъ въ уланскихъ и гусарскихъ полкахъ. 697.
- В. Строевая артиллерійская служба** 701.
 I. Предварительныя свѣдѣнія 701.—II. Дивизионное ученіе. 706.—III. Батарейное ученіе. 716.
- Г. Дополнительные свѣдѣнія** 720.
 I. Порядокъ пріема и отнеса знамени и штандарта. 720.—II. Встрѣча начальника и отданіе чести. 725.—III. О церемональномъ маршѣ. 731.
- Приложеніе къ отдѣлу. Сигналы пѣхотные и кавалерійскіе.** 742.

Отдѣлъ VIII. — Полевая служба.

- А. Полевая служба въ военное время** 743.
 I. Средства войскъ для пораженія непріятеля. 743.—II. Соединеніе всѣхъ трехъ родовъ войскъ въ отряды. 748.—III. Расположеніе войскъ для боя. 753.—IV. Общія указанія объ употребленіи войскъ въ бою. 763.—V. Походныя движенія. 777.—VI. Расположеніе на бивакахъ и квартирахъ. 786.—VII. Сторожевая служба передовыхъ постовъ. 792.—VIII. Незачинныя нападенія и засады. 810.—IX. Сопровоженіе транспортовъ и нападеніе на нихъ. 811.—X. Фуражировки и нападенія на фуражировъ. 815.
- Б. Полевая служба въ мирное время** 818.
 I. Походное движеніе. 818.—II. Перевозка по желѣзнымъ дорогамъ 830.—III. Перевозка на судахъ. 839.—IV. Расположеніе въ лагерѣ. 843.—V. Расположеніе на квартирахъ. 870.

Отдѣлъ IX. — Служба гарнизонная.

- А. Обязанности лицъ, составляющихъ караулъ** 872.
 I. Обязанности часового. 873.—II. Обязанности разводичихъ на часы. 876.—III. Обязанности старшаго караульнаго унтеръ-офицера. 876.—IV. Обязанности начальника караула. 877.—V. Обязанности дежурнаго по карауламъ. 887.—VI. Обязанности рунда. 889.—VII. Обязанности патрулей и разъѣздовъ 890.
- Б. О мѣстныхъ караулахъ** 891.
 I. Нарядъ въ караулы. 891.—II. Величина и расчетъ карауловъ. 892.—III. Форма одежды карауловъ. 893.—IV. Слѣдованіе карауловъ къ постамъ. 894.—V. Сѣтна карауловъ. 895.—VI. Правила постановленія часовыхъ у будокъ. 903.—VII. Вызовъ карауловъ въ ружье. 904.—VIII. Отданіе чести. 904.—IX. Вечерняя и утренняя зоря. 906.—X. Пріятіе рунда. 907.—XI. Поднятіе и опусканіе флага, запираніе и отпираніе воротъ. 908.
- В. Почетные караулы, встрѣчи и ординарцы** 909.
 I. Назначеніе, составъ и обязанности почетныхъ карауловъ. 909.—II. Правила для торжественныхъ встрѣчъ. 912.—III. Правила назначенія и представленія почетныхъ ординарцевъ и посыльныхъ. 914.—IV. Ежедневные ординарцы и посыльные. 915.

Г. О разводѣ	916.
I. Разводъ съ церемонією. 916.—II. Разводъ безъ церемоніи. 923.— III. Отданіе пароля. 923.	
Д. Церковныя парады	927.
Е. Различныя наряды войскъ	929.
I. Нарядъ на работу. 929.—II. Нарядъ на пожаръ. 930.—III. На- рядъ на погребеніе. 931.—IV. Нарядъ конвоя. 936.	
Ж. Правила для представляющихся начальству	937.
I. О представленіи Государю Императору. 937.—II. О пред- ставленіи начальству по разнымъ случаямъ. 938.—III. Предъявленіе вдовъ прѣзжающими и отъѣзжающими офицерами. 939.	

Отдѣлъ X. — Служба внутренняя.

А. Поддержаніе нравственнаго благоустройства въ вой- скахъ	941.
I. Обязанности военно-служащихъ. 941.—II. Христіанскія обязан- ности. 944.—III. Нравственность. 947.	
Б. Сбереженіе здоровья въ войскахъ	951.
I. Причины, вліяющія на здоровье. 951.—II. Особыя правила отно- сительно молодыхъ солдатъ. 951.—III. Попеченіе о вольноопредѣля- ющихся. 953.—IV. Сбереженіе войскъ въ казармахъ и на квартирахъ. 954.—V. Сбереженіе войскъ въ походѣ и въ военное время. 957.— VI. Обязанности медиковъ. 965.	
В. Обученіе войскъ	968.
I. Занятіе съ плъжными чинами. 968.—II. Занятія офицеровъ. 986.— III. Строевое обученіе. 988.—IV. Обученіе стрѣльбѣ и глазомерному опредѣленію разстояній. 989.—V. Практическія занятія инженер- ныхъ войскъ. 998.	
Г. Инспекторскій смотръ	998.
Д. Помѣщеніе войскъ	1001.
I. Казармы. 1001.—II. Квартиры. 1006.—III. Храненіе и передача хозяйственныя заведеній при смѣнахъ полевыхъ войскъ. 1009.	
Е. Внутренній порядокъ въ войскахъ	1009.
I. О должностныхъ лицахъ. 1009.—II. Распредѣленіе времени въ казармахъ. 1015.—III. Увольненіе изъ казармъ. 1021.—IV. Мастер- ства и работы. 1022.	
Приложеніе къ отдѣлу X	1023.

ЧАСТЬ ТРЕТЬЯ.

Отдѣлъ XI. — Свѣдѣнія по части артиллерійской.

(Составленъ полковн. гвард. кон. арт. Фишеромъ.)

А. О порохѣ	1027.
I. Свойства пороха. 1027.—II. Храненіе, перевозка и продажа по- роха. 1030.—III. Ударные составы. 1033.	
Б. Артиллерійскія орудія	1033
I. Распредѣленіе орудій по родамъ артиллеріи. 1033.—II. Устрой- ство орудій. 1035.	

	<i>Стран.</i>
В. Заряды и снаряды	1054.
I. Приготовление зарядовъ. 1054.—II. Устройство и снаряженіе снарядовъ. 1057.—III. Ракеты. 1068.	
Г. Лафеты, передки, ящики, платформы	1070.
I. Лафеты и повозки полевой артиллеріи. 1070.—II. Лафеты и ящики горной артиллеріи. 1081.—III. Лафеты, передки и платформы осадной артиллеріи. 1082.—IV. Лафеты и платформы крѣпостной артиллеріи. 1084.—V. Мортирные станики. 1098.	
Д. Артиллерійскій обозъ	1103.
I. Батарейный обозъ. 1103.—II. Обозъ полевыхъ парковъ. 1105.—III. Обозъ осадной артиллеріи. 1106.	
Е. Стрѣльба изъ артиллерійскихъ орудій	1107.
I. Различные роды выстрѣловъ. 1107.—II. Употребленіе различнаго рода выстрѣловъ. 1108.—III. Объ углубленіи и дѣйствии снарядовъ. 1118.—VI. Производство стрѣльбы изъ орудій. 1121.	
Ж. Ручное орудіе	1133.
I. Огнестрѣльное оружіе. 1133.—II. Вѣлое оружіе. 1162.	

Отдѣлъ XII. — Свѣдѣнія по части инженерной.

(Составленъ инжен.-ген.-маіоромъ Квистомъ.)

А. Полевая фортификація	1164.
I. Общія понятія о полевыхъ укрѣпленіяхъ. 1164.—II. Постройка земляныхъ укрѣпленій. 1175.—III. Средства для вѣшняго усиленія полевыхъ укрѣпленій. 1184.—IV. Внутреннія усиленія полевыхъ укрѣпленій. 1192.—V. Приспособленіе къ оборонѣ мѣстныхъ предметовъ. 1199.—VI. Примѣненіе укрѣпленій къ мѣстности. 1202.—VII. Атака и оборона полевыхъ укрѣпленій. 1211.	
Б. Долговременная фортификація	1215.
I. Общія понятія объ укрѣпленіяхъ долговременныхъ. 1215.—II. Атака и оборона крѣпостей. 1223.	
В. Лагерныя постройки	1232.
I. Постойки для жилья. 1232.—II. Хозяйственныя постройки. 1234.	
Г. Военныя сообщенія	1238.
I. Дороги грунтовыя и шоссе. 1238.—II. Желѣзныя дороги. 1242.—III. Желѣзно-конныя дороги. 1252.	
Д. Переправы	1253.
I. Броды. 1253.—II. Переправа по льду. 1253.—III. Переправа на лодкахъ. 1254.—IV. Переправа на паромяхъ. 1254.—V. Мосты. 1256.—VI. Понтонныя. 1267.—VII. Якоря и средства для ихъ замѣны. 1270.—VIII. Предохраненіе мостовъ отъ поврежденій и разрушеніе ихъ. 1271.	
Е. Порча сообщеній	1271.
I. Разрушеніе дорогъ. 1272.—II. Разрушеніе мостовъ. 1273.—III. Поврежденія на желѣзныхъ дорогахъ. 1275.	
Ж. Исправленіе дорогъ	1278.

Отдѣлъ XIII. — Свѣдѣнія по части топографической.

А. Глазomѣрная съемка	1280.
I. Общія условія глазомѣрно снятаго плана. 1280.—II. Инструмен-	

ты, употребляемые при глазомѣрной съемкѣ. 1281.—III. Производ- ство глазомѣрной съемки. 1283.	
Б. Перечерчиваніе, или копированіе, плановъ	1286.
В. Условные знаки	1287.
Отдѣлъ XIV.— Свѣдѣнія по части военной ги- гіены и медицины.	
А. Военная гигиена	1291.
I. Общія физическія условія здоровья. 1291.—II. Жилище. 1293.— III. Одежда. 1301.—IV. Опрятность. 1303.—V. Пища и питье. 1304.— VI. Тѣлодвиженія. 1316.—VII. Развлеченія, отдыхъ и сонъ. 1319.	
Б. Поданіе врачебной помощи въ отсутствіи врача	1321.
I. Въ повальныхъ и заразительныхъ болѣзняхъ. 1321.—II. Посobie рапенымъ и одержимымъ другими наружными болѣзнями. 1327.— III. Посobia въ нѣкоторыхъ внутреннихъ болѣзняхъ. 1332.—IV. По- мощь въ случаяхъ скоростижной опасности жизни. 1334.—V. Не- обходимѣйшія врачебныя средства. 1341.	
Отдѣлъ XV.— Свѣдѣнія относительно лошади и верховой ѣзды.	
А. Осмотръ лошади	1344.
I. Наружный видъ. 1344.—II. Признаки возраста лошади. 1350.— III. Кормъ. 1356.—IV. Обращеніе съ лошадыю. 1358.—V. Ковка ло- шади. 1360.	
Б. Присмотръ за лошадыю и обращеніе съ нею	1354.
I. Конюшня. 1354.—II. Чистка. 1355.	
В. Главныя лошадиныя болѣзни и поврежденія	1365.
I. Внутреннія болѣзни. 1364.—II. Наружныя болѣзни. 1367.	
Г. Краткія правила верховой ѣзды	1374.
I. Взнуздываніе и сѣдланіе. 1374.—II. Верховая ѣзда. 1375.	
Разныя дополнительные свѣдѣнія для справокъ.	
А. Краткій мѣсяцесловъ	1382.
Б. Россійскій Императорскій Домъ	1386.
В. Торжественныя и праздничныя дни	1387.
Г. Правила о формахъ одежды	1392.
I. Для генераловъ и офицеровъ. 1392.—II. Для пѣшихъ чиновъ. 1403.	
Д. Правила для пошенія орденовъ и медалей	1408.
Е. Правила сѣдланія	1411.
I. Офицерскихъ лошадей. 1411.—II. Лошадей нижнихъ чиновъ. 1413.	
Ж. Мѣры протяженія, вмѣстимости и вѣса	1416.
I. Мѣры длины. 1416.—II. Путевыя мѣры длины. 1418.—III. Мѣры поземельныя. 1419.—IV. Мѣры вмѣстимости для жидкостей. 1420.— V. Мѣры вмѣстимости для сыпучихъ веществъ. 1421.—VI. Нѣкото- рыя особыя мѣры объема. 1421.—VII. Мѣры вѣса. 1422.	
З. Монеты	1424.
Алфавитный указатель	1427.

УСМОТРѢННЫЯ ПОГРѢШНОСТИ,

КОТОРЫЯ НЕОБХОДИМО ИСПРАВИТЬ ПРЕЖДЕ, ЧѢМЪ УПОТРЕБЛЯТЬ
КНИЖКУ ДЛЯ СПРАВОКЪ:

<i>Стр.</i>	<i>Строки.</i>	<i>Напечатано:</i>	<i>Должно быть:</i>
12	Въ табл.	въ упр-ін нач-ка арт. корпуса шт. и об. оф. 3, кл. чин. никого	шт. и об. оф. 2, кл. чин. 1.
—	тоже	въ упр-ін нач-ка парк. Кавк. окр. писарей 2	писарей 4.
13	тоже	вольн-ся въ инв. бат-нахъ Оренб., Туркест. и Сибирск. показано по 5	20
17	тоже	вольн-ся въ конт. полубат-нѣ показано: въ мирн. время 32, въ воен. 40	не полагается
—	тоже	кл. чин. въ этихъ же полубат. въ мирн. вр. 2	1
—	тоже	въ воен. вр. 3	2
19	тоже	въ 9 фун. б-рей вольн-ся въ воен. вр. 2	4
—	тоже	лаборат. и рядовыхъ 248 а)	248
—	тоже	нестроевыхъ 31	31 а)
20	тоже	въ пѣш. п кон. б-рей патрон. ящ. 1	не полагается
—	тоже	въ скорострѣльн. б-рей	тѣже повозки, какъ и въ пѣш. бреляхъ.
22	15 снизу	нестроев. 18	17
23	5 сверху	нестроев. 40	37
24	въ табл.	въ конно- арт-мѣ } полунар- } кѣ } по обыкновенному составу по мирному составу	въ конно- арт-мѣ } полунар- } кѣ } по усилённому составу по обыкновен. составу
30	тоже	въ л. гв. Резерви. Пѣх. п. горн., бар. и муз. 88	128
33	2 снизу	Туркестанскій	Ташкентскій
43	1 снизу	1871 № 229	1871 № 299
44	въ табл.	въ км-дѣ при Варшавск. окр. Рижск., Нижегородск., Харьк. и Саратовск.	об. оф-ръ 1.
—	тоже		Рижской, Гельсингфорской, Нижегородской, Харьковской и Саратовской.
—	тоже	пропущена Казанская км-да, въ ровъ 3, ряд. 16, нестр. 1, лош. 19.	кней: об. оф-ръ 1, ун. оф-
45	тоже	девыщиковъ 21	24

<i>Стр.</i>	<i>Строки.</i>	<i>Напечатано.</i>	<i>Должно быть:</i>
30	примѣч. къ табл.	б) Въ Брестъ-Литовской, Ново-георгиевской и Рижской	б) Въ Брестъ - Литовской, Новогеоргиевской, Смоленской и Рижской: }
107	15 сверху	Енисейской губери.	Енисейской губери.
450	17 сверху	2 до 4 л.	2 до 4 мѣсяцевъ.
—	9 снизу	отъ 12 до 25 л.	отъ 12 до 20 л.
487	19 и 20 св.	для первыхъ двухъ степеней, отлучки съ мѣста жительства отъ 8 до 12 л.	и выѣзда въ другія губери Сибири въ теченіи опредѣленнаго времени.
703	10 снизу	отъѣзжающаго ор.	отступающаго ор.

ПЕРЕМѢНЫ,

ПОСЛѢДОВАВШІЯ ВО ВРЕМЯ ПЕЧАТАНІЯ КНИЖКИ.

Въ отдѣлѣ I.

Стр. 4. На основаніи Высочайшаго приказа 17 августа 1875 г. дѣйств. кон. б-рей полагается: 5 гвард-хъ и 21 полевыхъ; всѣ гвард. б-реи составляютъ *гвард-ую конно-арт-ую бр-ду*; полевыя б-реи въ бр-ды не соединяются и состоятъ при кав-хъ дивизіяхъ: 1 и 2-я—при 1-й див., 3 и 4-я—при 2-й, 5 и 6-я—при 3-й, 7 и 8-я—при 4-й, 9 и 10-я—при 5-й, 11 и 12-я—при 6-й, 13 и 14-я—при 7-й, 15-я—при 8-й, 16-я—при 9-й, 17-я—при 10-й, 18-я—при 11-й, 19-я—при 12-й, 20-я—при 13-й, 21-я—при 14-й.

Согласно Высочайшаго приказа 27 июля 1875 г. кав-ія бр-ды образуются изъ двухъ полковъ, а дивизіи—изъ двухъ бр-дъ, кромѣ 2-й Гвард. Кав-ой дивизіи, въ которой три бр-ды; причемъ 2-я бр-да состоитъ изъ 3 полковъ.

Стр. 8. 137 Пѣх. Нѣжинскому полку Высочайше повелѣно именоваться 137 Пѣх. Нѣжинскимъ Е. И. В. Вел. Кн. Александра Владиміровича полкомъ.

Стр. 9. Полки арм. кавалеріи составляютъ 15 дивизій: № 1 до № 14 и Кавказскую Драгунскую; причемъ въ составѣ 1-й дивизіи образуютъ: *1-го бр-ду*—1-й драгунскій и 1-й уланскій; *2-го бр-ду*—1-й гусарскій и 1-й казачій полки; 2-ю дивизію, *1-ю бр-ду*—2-й драгунскій и 2-й уланскій, *2-ю бр-ду*—2-й гусарскій и 2-й казачій полки; 3-ю дивизію, *1-ю бр-ду*—3-й драгунскій и 3-й уланскій, *2-ю бр-ду*—3-й гусарскій и 3-й казачій полки и т. д. Кавказская Драгунская дивизія имѣетъ составъ, указанный на стр. 9. Въ случаѣ присоединенія ко 2-й Гвард. Кав-ой дивизіи полковъ, находящихся въ Варшавѣ, и л.-гв. Атаманскаго Е. И. В. Наслѣдн. Цесаревича п., эта дивизія раздѣлится на 2 дивизіи въ составѣ: 1-я—изъ полковъ л.-гв.: Конно-Гренадерскаго, Уланскаго, Гусарскаго Его Величества и Казачьяго Его Величества; 2-я—изъ полковъ л.-гв.: Драгунскаго, Уланскаго Его Величества, Гродненскаго Гусарскаго и Атаманскаго Е. И. В. Наслѣдн. Цесаревича п. При этомъ 1-я Гвард. Кав. дивизія принимаетъ наименованіе *Гвардейской Карасирской* дивизіи и къ пей присоединяется л.-гв. Уральскій Казач. эк-пъ.

Стр. 11. Б-реѣ Е. И. В. Эрцъ-Герц. Австрійскаго Вильгельма присвоен. № 5. Пр. В. М. 1875 № 232.

Стр. 12. Въ упр-и кав-ой дивизіи писарей 6; въ упр-и запасн. кав. бр-ды: геп. 1, шт. и об.-оф-ровъ 7, кл. чиповн. 6, нестр. 7, деньщ. 20. К-ры пол. пѣш. бр-дѣ полагаются всѣ въ чинѣ геп.-маіора. Пр. В. М. 1875 № 202 и № 232.

Стр. 13. Пр. В. М. 1875 № 141, опредѣлено въ пѣх. полкахъ, приведенныхъ изъ кадроваго въ 24 рядн. составъ, содержать не по 30, а по 60 старш. ун. оф-ровъ, и изъ штата 3 бат-хъ армейск. полковъ обыкн. мирн. состава исключить по 60 безоружныхъ рядовыхъ.

Стр. 14. Въ л.-гв. Преображенск. п. еще 1 муз. чиповн. Пр. В. М. 1875 № 139.

Стр. 17. Полки кав-и состоятъ изъ 4 дѣйствующихъ и 1 запаснаго эск-повъ (о зап. эск. см. ниже измѣн. на стр. 29), имѣя одинаковый числительный составъ, какъ для мирнаго, такъ и для военнаго времени. Въ мирное время въ общемъ штатѣ лошадей полка заключаются и назначенныя для вольт-ся; въ военное же время полкъ выступастъ съ тѣмъ только числомъ лошадей, какое положено по числу конныхъ рядовъ. По штату полагается: геп., шт. и об.-оф-ровъ 33, ун. оф-ровъ 68, вольт-ся 16, тр-чей и ученик. 25, оф-ровъ и рядовыхъ 620, кл. чиповн. 5, свящ. 1, нестр. 94, деньщ. 46; лош.: строев. 593, для вольт-ся 16, подъемныхъ—по запряжкѣ; въ полкахъ гвардіи—еще 1 чиповн., въ Кавалергард. и л.-гв. Конномъ—еще 43 муз.; въ полкахъ арміи—еще 1 деньщ.; въ военное время 1 чиповн. (берейторъ) перечисляется въ запасн. эск-пѣ. Пр. В. М. 1875 № 202.

Стр. 18. Коннымъ б-реямъ присвоенъ 6 ор. составъ, причемъ въ мирное время полагаются въ запряжкѣ по 2 зар. ящ. на б-рею. По штату положено (по пр. В. М. 1875 № 232):

	По воен. составу,			По мирн. составу.		
	въ гвард. п пол-лев. № 2, 4, 6, 8, 10, 12 и 14.	въ про-чихъ.		въ гвард. п пол-лев. № 2, 4, 6, 8, 10, 12 и 14.	въ про-чихъ.	
Шт. и об. оф-ровъ	6	6		6	6	
Фельдф. и фей-ровъ	20	20		14	14	
Вольт-сл.	4	4		4	4	
	гвард. проч.			гвард. проч.		
Тр-чей	6	3	3	6	3	3
Вомбард. и ряд.	192	192		152	152	
Кл. чиновниковъ	—	3		—	3	
Нестровыхъ	27	30		20	23	
Деньщиковъ	7	10		7	10	
Лоша-дей {	строевыхъ	111	111	101	101	
	упряжныхъ	97	97	49	49	
	арт-го обоза.	16	16	—	—	
	подъемныхъ	17	21	6	6	

Примѣч. Въ 1-й гвард. б-рей тр-чей 11.

Стр. 20. Въ полев. кон. б-ряяхъ нечетныхъ №№-ровъ и въ б-ряяхъ, состоящихъ при кав-хъ дивизіяхъ №№ 8—14, пола-

гается сверхъ обоза, указаннаго въ таблицѣ, еще по 1 аптечн. платформѣ. Пр. В. М. 1875 № 232.

Стр. 29. Резервные эск-ны преобразованы въ запасные, имѣющіе назначеніемъ: въ мирное время—выѣзжать ремонтн. лошадей и комплектовать ими дѣйств. полки; въ военное время—сверхъ того, формировать маршевыя части, предназначаемыя для пополненія въ дѣйствующихъ полкахъ убыли во время военныхъ дѣйствій. Эти эск-ны имѣютъ составъ: *постоянный*—для выѣздки лошадей, и *перемѣнный*—для отвода ихъ въ полки. Въ воен. время въ потребность формировапія маршевыхъ частей собираются при запасн. эск-нѣ оф-ры и нижн. чины изъ отпускныхъ, примѣрно на 2 очереди пополненія: одна очередь формируется конная, а другая—пѣшая; послѣдняя снабжается лошадьми только по особому повелѣнію. Запасные эск-ны образуютъ *запасн. кав-ія бр-ды*—по одной на 2 дивизіи; гвардіе—состоятъ въ мирное время при своихъ полкахъ (кромѣ эск-новъ Улапск. Его Величества и Гродненскаго Гусарскаго полковъ), въ военное время формируютъ особую *гвард-ую запасную бр-ду*. По штату полагается: шт. и об. оф-ровъ 7, ун. оф-ровъ 26, тр-чей 4, еф-ровъ и ряд. 96, нестроев. 40, денщ. въ гвард. 8, въ арм. 9; сверхъ того въ ремонтн. км-дѣ—гвард. 43 чел., арм. 35 чел.; въ эск-нахъ отдѣленныхъ отъ полковъ—еще рядовыхъ перемѣн. состава 30 чел., а въ воен. время еще 80 ѣздоковъ 1-го разряда, изъ запаса. Пр. В. М. 1875 № 202.

Взамѣнъ резервн. кон. б-рей опредѣлено содержать въ мирное время 2 запасн. кон. б-реи (6 ор. состава) не соединенныя въ бр-ду; въ военное время Учебн. Кон. б-рею полагается переформировать въ 3-ю запасную б-рею (6 ор. сост.), причемъ гвард. вз-дъ б-рей предназначается служить запасною частію для гвард. кон. арт-ии. По штату въ 1-й и 2-й запасн. б-ряхъ полагается (по пр. В. М. 1875 № 232):

	Шт. и об. оф-ровъ.	Ун. оф-ровъ.	Тр-чей.	Бомб. и ряд.	Кл. чиновник.	Нестроевыхъ.	Денщ.
По воен. составу: { постоянн. сост.	9	20	3	178	—	25	13
таву: { перемѣн. сост.	10	50	10	440	—	50	10
По мирному составу	6	14	3	158	3	21	10

Примѣч.: 1) Въ перемѣн. составѣ запасн. б-рей полагается въ воен. время 20 вольн-ся.—2) Лошадей: при воен. составѣ—строев. 120, упряжн. 57, рабоч. 2; при мирн. составѣ—строев. 80, упряжн. 49, рабоч. 2.

Стр. 33. Цитату дополнить: и пр. В. М. 1875 № 125.

Стр. 34. Добавить въ перечисленіи пр. В. М. о мѣстн. км-дахъ Туркестанск. округа еще пр. 1875 № 234.

Стр. 40. Крѣпости: рота Николаевской крѣп. арт-ии упрядена. Пр. В. М. 1875 № 185.

Стр. 41. Симферопольск. инж-ая дистанція переименована въ Севастопольск. съ перечисленіемъ въ 1 кл.; упр-іе воинск. зданіями въ Таганрогѣ и въ Ростовѣ на Дону упразднено; учреждены должности производителей работъ: въ фортахъ по р. Сырь-Дарьѣ и въ Аму-Дарьинскомъ отдѣлѣ. Пр. В. М. 1875 № 244.

Стр. 43. Общ. Учебн. Кон. б-рей см. измѣн. на стр. 29. Штатъ ея въ мирное время и въ военное время, съ переформированіемъ въ запасную б-рею, слѣдующій (по пр. В. М. 1875 № 232):

	Шт. и об. оф-ровъ.	Ун. оф-ровъ.	Т-рчей.	Бом. и ряз.	Кл. чин.	Нестроек.	Денщ.	
Въ учебн. б-рей	8	22	1	59	3	62	12	
Въ 3-й запасн. б-рей:	{	пост. сост.	9	20	3	178	3	23
		перем. сост.	10	50	10	440	—	30

Примѣч. 1) Въ переѣн. составѣ запасн. б-реи полагается въ воен. время 20 волякъ-ся.—2) Лошадей: въ учебн. б-рей—стр. 99, упряж. 49, подѣмн. 6; въ запасн. б-рей—строев. 120, упряжн. 57, подѣмн. 6.

Стр. 44. Дополнить 2-й цитатъ: и пр. В. М. 1875 № 171.

Стр. 45. 1-я рабочая бр-да дѣлится на 2 роты и въ ней полагается: шт. и об. оф-ровъ 10, ун. оф-ровъ 97, бар. и горн. 6, кл. чин. и свящ. 3, нестр. 52, денщ. 18, пижн. чин. штрафов. 1000.

Стр. 46 и 47. Окружн. арт-ій арсеналь Вост. Сиб. окр. и мѣстн. арт. парки Иркутскіе, Читинскіе и Верхнеудинскіе упразднены, а положено содержать арт-іе склады въ г. Читѣ, Иркутскѣ и сел. Хабаровкѣ; въ послѣдней, при складѣ—арт-ая, лабор-ая и подвижн. мастерскія. Пр. В. М. 1875 № 185.

Стр. 51. Мѣстныя войска въ округахъ Европейской Россіи перевооружены винтовками системы Крынка. Пр. В. М. 1875 № 243.—Войска въ обоихъ сибирскихъ округахъ имѣютъ, вмѣсто кепи, *папахы*. Пр. В. М. 1875 № 204.

Стр. 57. Полки № 1—№ 14 составляютъ 4-й полкъ въ каждой изъ кав-хъ дивизій соответствующихъ №-ровъ; полки № 15—№ 18 образуютъ *Донскую Кавальскую дивизию*, а № 19 и № 20 не входятъ въ составъ дивизій. Пр. В. М. 1875 № 202.

Войску Донскому опредѣлено выставять: одну гвард-ую и 21 арм-ія кон. б-рег, 6 ор. состава. Гвард. Донская б-рея переименована въ 6-ю л. гв. Донскую Е. И. В. Наслѣдника Цесаревича б-рею; резервная б-рея переименована въ запасную. Льготн. б-реямъ полагается содержать по 3 запряж. орудія, и гвард. б-рей въ мирное время—4 запряж. ор. Б-реямъ опредѣлено состоять: гвард-ой—при 2-й Гвард. Кав. дивизіи; полевымъ: б-рей № 1—при 8-й Кав. дивизіи, б-рей № 4—при 9-й див.,

б-рей № 3—при 10-й див., б-рей № 4—при 11-й див., б-рей № 5—при 12-й див., б-рей № 6—при 13-й див., и б-рей № 7—при 14-й див. Пр. В. М. 1875 № 232.

Стр. 62. Донскія б-реи, состоящія на полев. службѣ, опредѣлено содержать по общему штату конно-арт-хъ б-рей съ слѣдующими измѣненіями: *по составу воен.*—въ гвард. б-рей: оф-ровъ 6, лошадей строев. 133, упряжн. 98, арт. обоза 13, подъ-емн. 17; въ полев. б-реяхъ: оф-ровъ 6, лошадей строев. 139, прочихъ—какъ въ гвард. б-рей; *по мирному составу*—въ гвард. б-рей (4 ор.): оф-ровъ 3, фей-ровъ 10, пользующихся правами по образ. 4, тр-чей 2, бомбард. и рядовыхъ 113, нестроев. 17, деньщ. 6; лошадей строев. 69, упряжн. 36, подъ-емн. 4; въ полев. б-рей: оф-ровъ 8, лошадей строев. 103, упряжн. 49, подъ-емн. 6. Пр. В. М. 1875 № 232.

Стр. 64. Крымскій и Башкирскій эск-пы переформированы въ див-ны, по 2 эск-па въ каждомъ; по штату положено въ посто-ян. составѣ:

	шт. и об.	ун.	тр-	оф-	кл.	во-	день-	лош.	подъ-
			оф-	чей	ровъ	чин.	стр.	щик.	стр.
			оф-	рой	чнн.	стр.	щик.	стр.	емн.
въ Крымскомъ	19	60	11	16	3	45	26	265	6
въ Башкирскомъ	17	60	9	16	3	45	24	57	6

кромѣ того по 1 муллѣ. Въ перемѣн. составъ назначаются ново-бранцы по особымъ распоряженіямъ Главнаго штаба. Пр. В. М. 1875 № 198.

Стр. 68 и 69. Пр. В. М. 1875 № 179 объявлено объ учреж-деніи въ Тифлисѣ военной гимназій на 200 интерновъ, въ томъ числѣ своекоштныхъ 25; плата за своекоштныхъ 200 руб.; съ приходящихъ по 25 руб.—Тифлисская прогимназія переведена во Владикавказъ.

Въ отдѣлѣ II.

Стр. 104. Храненіе оружія, остающагося въ ротахъ отъ больныхъ, командированныхъ и т. п., и наблюденіе за исправ-нымъ его состояніемъ, возлагается на одного изъ ун. оф-ровъ или еф-ровъ по назначенію ротн. к-ра; на обязанности этого нижн. чина лежитъ: принимать учебн. припасы, раздавать ихъ нижн. чинамъ согласно приказанія ротн. к-ра, принимать отъ нижн. чиновъ стрѣлennыя гильзы, наблюдать за исправностью мише-ней, сдавать оружіе въ починку и принимать его изъ мастер-ской. Ц. Гл. шт. 1875 № 219.

Въ отдѣлѣ III.

Стр. 112. 3-ю выноску дополнить: и цир. Гл. шт. 1875 № 153.

Стр. 115. При одновременномъ производствѣ въ оф-ры пор-тупей-юнкеровъ разныхъ выпусковъ, окончившихъ курсъ въ

юнкер. училищахъ по 2-му разряду—старшинство по списку считается раньше окончившимъ курсъ. Ц. Гл. шт. 1875 № 154.

Стр. 119. Прошеніе и все документы, кромѣ указанныхъ въ п. а и е, а равно копіи, прилагаемая къ прошенію объ опредѣленіи, должны быть оплачены герб. сборомъ по 40 к. за листъ (см. измѣн. къ стр. 544).

Въ фельдъегеря принимаются лица всехъ сословій (кромѣ потомств. дворянъ), которые выдержать экзаменъ по программѣ, установленной для вольноопр-ся 3-го разр. и сверхъ того особый экзаменъ (по программѣ юнкерск. училищъ) изъ Дисциплин. устава и отдѣла Воен. Администр.—объ устройствѣ войскъ; производства въ прапорщики удостоиваются не раньше выслуги 4 л. Пр. В. М. 1875 № 191.

Стр. 123. Портуней-юнкера и капд. на кл. должность, какъ уволенные въ прежнее время въ отставку, съ воинскимъ званіемъ или съ награжденіемъ оф-рскимъ или кл. чиномъ, такъ и зачисленные въ запасъ, могутъ быть принимаемы вновь на дѣйствит. службу тѣми же званіями, въ какихъ состояли до увольнения, и притомъ съ разрѣшенія тѣхъ пачковъ, которымъ предоставлено право переименовывать въ означенныя званія; причемъ капд. на кл. должность могутъ быть приняты только на имѣющіяся вакансии. Цирк. Гл. шт. 1875 № 180.

Стр. 169. (Въ отмѣну изложеннаго о неспособныхъ) Строевые нижп. чины, за исключеніемъ вольн-ся и лицъ, обязанныхъ 6 мѣс. и 1½ годич. сроками дѣйствительной службы, оказавшіеся по болѣзнямъ и тѣлеснымъ недостаткамъ несоотвѣтствующими службѣ въ строю, но могущіе исполнять нестроевыя обязанности, *назначаются въ нестроев. должности*, положенныя въ своихъ частяхъ. Вольн-ся и служащіе на 6 мѣс. и 1½ годич. срокахъ, если сдѣлаются неспособными къ продолженію службы въ строю, а прочіе нижп. чины, признанные неспособными и къ нестроевой службѣ—увольняются вовсе отъ службы съ выдачею *свидѣтельства о выполненіи воинской повинности*. Нижніе чины, нуждающіеся для поправленія здоровья во временномъ освобожденіи отъ службы, *увольняются въ отпускъ на срокъ не свыше года*; причемъ принадлежащіе къ податнымъ сословіямъ увольняются не иначе, какъ на родину. Время этого отпуска зачитается въ срокъ дѣйств. службы только для обязанныхъ 4, 6 и 7 лѣтн. службою. Освидѣтельствованіе и назначеніе нижп. чиновъ къ увольненію въ отпускъ или отъ службы по болѣзнямъ или увѣчьямъ—производится особыми комиссіями въ госпиталяхъ, или больницахъ, или лазаретахъ, гдѣ паходятся на излеченіи. Комиссія обязана опредѣлить пуждается ли увольняемый отъ службы въ постороннемъ уходѣ или можетъ самъ снискивать себѣ пропитаніе. Неспособнымъ къ личному труду и неимѣющимъ собственныхъ средствъ къ жизни, ни родственниковъ желающихъ принять ихъ на свое попеченіе, предостав-

ляется право на получение отъ казны по 3 р. въ мѣсяць; нуждающіеся въ постороннемъ уходѣ помѣщаются въ богадѣльни и благотворит. заведенія, а въ случаѣ неизлѣчима тамъ мѣсть, поручаются попеченію благонадежныхъ лицъ, съ платою стоимости содержація, но не свыше 6 р. въ мѣсяць. Пр. В. М. 1875 № 140.

Стр. 179. Правила о командированіи оф-ровъ для изученія желѣзно-дорожнаго дѣла распространены и на оф-ровъ казач. войскъ Донск., Кубанск., Терск. и Уральск., какъ состоящихъ въ составѣ частей служащихъ, такъ изъ льготныхъ и числящихся по войску, но только прослужившихъ въ оф-рск. чинахъ не менѣе 4 л. Пр. В. М. 1875 № 137.

Стр. 184. Для обученія юнкеровъ воен. пѣх. училищъ повелѣно командировать въ эти училища отъ войскъ Петербургскаго и Московскаго окр. по 8 ун. оф-ровъ, а не по 12; отъ этихъ же войскъ назначать ун. оф-ровъ и въ Пажеск. Его Величества корпусъ. Пр. В. М. 1875 № 127.

Стр. 187. п. 3. Нижн. чины, нуждающіеся для поправленія здоровья въ освобожденіи отъ службы, увольняются въ отпускъ на срокъ не свыше года (см. измѣн. стр. 169). Подлежащіе такому увольненію немедленно, по освидѣтельствованіи ихъ въ комиссіи, передаются въ свои части (вмѣстѣ съ свидѣтельствами о болѣзни), для отправленія ихъ въ отпускъ. Если врачебное заведеніе, гдѣ находится подлежащій увольненію, отстоитъ отъ части, которой принадлежит нижн. чинъ, свыше 150 верстъ по обыкновен. дорогѣ или 300 верстъ по желѣзн. дорогѣ, то таковой не препровождается въ свою часть, а передается мѣстному уѣздн. воин. нач-ку, для отправленія въ мѣсто жительства; свидѣтельства же о болѣзни отсылаются по почтѣ въ тѣ полки и км-ды, коимъ нижн. чины принадлежатъ, для исключенія ихъ изъ списковъ. Подлежащіе увольненію могутъ быть отправляемы на родину: а) *этапнымъ порядкомъ* (штрафованные — только этимъ порядкомъ); причѣмъ не могущіе слѣдовать бычкомъ отправляются (гдѣ нѣтъ желѣзн. и водяныхъ сообщеній) на обывательскихъ подводкахъ; или б) *одиночнымъ порядкомъ*, причѣмъ снабжаются кормовыми деньгами на весь путь, и могутъ воспользоваться переѣздомъ на казен. счетъ по желѣзн. и водян. сообщеніямъ; по на подводки права не имѣютъ. Отправляемымъ по *этапу отпускные билеты* выдаются на руки; отправляемые *одиночнымъ порядкомъ* получаютъ только *проходное свидѣтельство*, прибывъ же на мѣсто водворенія и явившись къ уѣздному воин. нач-ку, снабжаются отъ сего послѣдняго *отпускнымъ билетомъ*, взаменъ проходнаго свидѣтельства, которое отъ нихъ отбирается. Съ окончаніемъ срока отпуска, который обозначается на отпускномъ билетѣ, нижн. чины обязаны явиться въ упр-іе уѣзд. воин. нач-ка, гдѣ прикомандировываются на довольствіе къ мѣстн. км-дѣ и въ назначенные дни

представляются для освидѣтельствования въ уѣздныя, окружныя или городскія о воинской повинности присутствія. Признанные способными продолжать службу нижн. чины гвардіи, кав-іи и инж-хъ войскъ зачисляются, по распоряженію окружн. штабовъ, въ ближайшія части соотвѣтственнаго рода оружія; нижн. чины прочихъ войскъ зачисляются уѣздн. воин. нач-ками на пополненіе некомплекта въ подвѣдомственныхъ имъ частяхъ; если некомплекта не имѣется, то эти нижн. чины зачисляются губерн. воин. нач-ками въ другія мѣстныя войска губерніи или, по представленію этихъ нач-ковъ, распредѣляются въ полевые войска по распоряженію окружн. штабовъ. Признанные по освидѣтельствуванію вновь нуждающимися въ отпускъ зачисляются уѣздн. воин. нач-комъ въ запасъ. Пр. В. М. 1875 № 140.

Стр. 190. Объ увольненіи въ отпускъ по болѣзни см. измѣн. къ стр. 187. Письменные свѣдѣнія, т. е., послужные списки, свидѣтельства о претензіяхъ (если таковыя имѣются) и приемные формулярные списки, а на отправляемыхъ однопочнымъ порядкомъ—и отпускные билеты—высылаются частями войскъ съ *первой почтою* къ уѣздн. воин. нач-камъ тѣхъ уѣздовъ, въ кои нижн. чины слѣдуютъ. (Тамъ же).

Стр. 193. Прошеніе объ увольненіи въ отпускъ и билетъ на отпускъ оплачиваются герб. сбор. по 40 к. съ листа (см. измѣн. къ стр. 544).

Стр. 202. Нашивки за 6 лѣтнюю безпорочную службу отмѣнены. Пр. В. М. 1875 № 219.

Дополнить 2 выпуску: и цир. Гл. шт. 1875 № 160.

Стр. 218. Увольненіе за неспособностью—см. выше измѣн. къ стр. 187.

Стр. 220 и 221. Прошеніе и указъ объ отставкѣ, равно аттестаты, подлежатъ герб. сбору по 40 к. за листъ.

Стр. 234. О герб. сборѣ за прошенія о пенсіи—см. измѣн. къ стр. 544.

Стр. 247. Просьбы ищущихъ покровительства Комитета о раненыхъ не подлежатъ герб. сбору (см. измѣн. къ стр. 544).

Стр. 262. О герб. сборѣ съ документовъ, совершаемыхъ за границу и во время похода, см. измѣн. къ стр. 544.

Стр. 264. Оф-рамъ и нижн. чинамъ не воспрещается брать торговые свидѣтельства, но производить торговые дѣла и управлять промышленными заведеніями, находясь на дѣйствительной службѣ, они могутъ не иначе, какъ чрезъ повѣреннаго, управляющаго или прикащика. Они могутъ выдавать векселя и другія обязательства, по взысканію по онымъ можетъ быть обращено только на принадлежащее имъ имущество; личному же задержанію *до отбытія обязательнаго срока службы* они не подлежатъ. Пр. В. М. 1875 № 181.

Стр. 265. Разрѣшеніе на бракъ выдается на герб. листѣ въ 40 к.

Стр. 269. О сборѣ герб. по просьбамъ семействъ оф-ровъ—см. измѣн. къ стр. 544.

Стр. 270. Въ Тифлисскую воен. гимназію на казенный счетъ приписываются, по избранію Намѣстника Кавказскаго, сыновья уроженцевъ Кавказа, а также оф-ровъ и чиновниковъ, служащихъ или служившихъ въ этомъ краѣ. Пр. В. М. 1875 № 179.

ВЪ ОТДѢЛѢ IV.

Стр. 286. Дополнить 1-й цитатъ: и пр. В. М. 1875 № 148.

Стр. 292, п. е. Кандидатамъ на кл. должн., во время состоянія подъ слѣдствіемъ и судомъ, производится содержаіе наравпѣ съ нижн. чинами; но занимающіе вакантныя классп. должности и получающіе штатное по этимъ должностямъ содержаніе удовлетворяются имъ, какъ состоящіе подъ слѣдствіемъ или судомъ чиновники. Пр. В. М. 1875 № 151.

Стр. 294. Въ Крымскомъ и Башкирск. див-захъ положены стол. деньги: к-ру див-за—900 р., эск. к-рамъ—300 р., ад-ту, каз-пачею и завѣд. оруж.—240 р., прочимъ оф-рамъ—180 р. Пр. В. М. 1875 № 198.

Стр. 295. К-ру Учебной сотни Сибирск. каз. войска столовыя опредѣлены на равнѣ съ сотен. к-рами въ полкахъ этого войска, состоящими на полевой службѣ; помощнику его—по 180 р. Пр. В. М. 1875 № 187.

Стр. 297. Добавочн. содержанія к-рамъ Крымск. и Башкир. див-повъ производится по 600 р. Пр. В. М. 1875 № 198.

Стр. 306. 3-ю выноску дополнить словами: и цир. Гл. шт 1875 № 218.

Стр. 308. Право на особое довольствіе, которое производится войскамъ Туркестанскаго округа, распространено на отряды Музартскій, Борохудзирскій и Нарынскій; воинск. части въ Кульджинскомъ районѣ получаютъ довольствіе, какъ въ Семирѣчен. обл. Пр. В. М. 1875 № 132.

Стр. 313. Правила о травльномъ довольствіи, опредѣленномъ для внутреннихъ округовъ Россіи, распространены и на Варшавскій воен. окр. Пр. В. М. 1875 № 240.

Стр. 326. Вольн-ся во всѣхъ войскахъ, хотя бы и сверхкомплектнымъ, отпускаются отъ казны амуничн. вещи и на содержимыхъ для нихъ лошадей—все конское снаряженіе; въ войскахъ гвардіи и кав-ии вольн-ся обязаны заводить на свой счетъ только предметы снаряженія, отпускаемые инт-вомъ исключительно деньгами, наприм. перчатки шерстяныя, пистолетныя чушки и т. п. Пр. В. М. 1875 № 212.

Стр. 327. Заявленія войскъ о желаніи получить деньги, вмѣсто предметовъ обмундированія, должны быть представляемы не къ 1-му Января, а къ 1-му Марта. Въ тѣхъ случаяхъ, когда на какой либо предметъ самая дешевая цѣна окажется по соображенію Глав. Инт-го упр-ія вовсе несоответствующею дѣйствительной стоимости данной вещи, деньги отпускаются по дешевѣйшей цѣнѣ изъ показанныхъ въ смѣтѣ Глав. Инт-го упр-ія среднихъ сложныхъ 5-ти лѣтнихъ цѣнъ. Пр. В. М. 1875 № 200.

Стр. 328. Амундичныя вещи, согласно пр. В. М. 1875 № 200, по инспекторскимъ свидѣтельствамъ замѣняемыя новыми, оставляются все въ распоряженіи частей, которымъ принадлежали; изъ нихъ снабжаются увольняемые въ запасъ ранцами и чемоданами. (Тамъ же).

Стр. 332. Войскамъ гвардіи (кромѣ гусарск. п.) отпускается для воспособленія въ постройкѣ сапоговъ по 17½ к. (сверхъ 22½ к.) на пару по числу шитыхъ сапоговъ, хранящихся въ неприкоснов. запасахъ. Пр. В. М. 1875 № 133.

Стр. 339. Дополнить 1-й цитатъ: и пр. В. М. 1875 № 145.

Стр. 341. На пряжки, кольца и крючки къ ранцу изъ черной непромокаемой парусины отпускается ремонту въ годъ по 9/10 к.; на шитье его денегъ войскамъ не отпускается, но только по 1 к. на шитье ремней шинельнаго и котелковаго. Сухарный мѣшокъ двойной (паружный—изъ непромокаемой парусины, и внутренній—изъ фабричн. рубашечн. холста) на 4 г. Пр. В. М. 1875 № 181.

Стр. 342, 343 и 344. Въ таблицѣ: 1) Въ драг-хъ полкахъ, вооруженныхъ виптовками Крыпка: а) *погонный ремень*—на 4 г., сѣромятной кожи, въ гвардіи не черепный, а въ арміи вычерпанный средствами войскъ; б) *чахолъ на виптовку*—на 6 л. (въ арм. запасн. эск-пахъ—на 10 л.), деньгами 1 р. 28 к., къ нему ремни съ гайками, деньгами 95 к., на пряжки 5 к. (на 20 л.); на смазку чахла ежегодно 2¼ к., на ремонтъ пряжки ¼ к.—2) Въ гусар- и уланск. полкахъ: а) *портупея поясная*—ремонту на приборъ: въ гвардіи 1¾ к., въ арміи 1¼ к.; б) *погонный ремень* къ карабину—на 4 г.; в) *чахолъ на карабинъ*—на него деньгами 1 р., на ремень къ чахлу 30 к.; на метал. пряжку 4 к. и рем. денегъ на нея ¼ к. (въ арм. запасн. эск-пахъ срокъ чахлу 10 л.); г) патронташи въ арм. запасн. эск-пахъ на 12 л.—*Чушка* къ револьверу Смита и Вессона, на нее деньгами 90 к. (въ арм. запасн. эск-пахъ на 12 л.). Пр. В. М. 1875 № 126 и цир. Гл. шт. № 173.

Стр. 346. На 16 казенныхъ лошадей, содержимыхъ въ кав-ныхъ полкахъ для вольн-ся, полагается изъ предметовъ конскаго снаряженія отъ инт-ва только недоуздокъ съ поводями, щетка, скреблица, попона съ трокомъ и деньги на ковку и леченіе; снабженіе же этихъ лошадей остальными предметами кон-

скаго снаряженія лежить на обязанности вольн-ся. Пр. В. М. 1875 № 120.

Стр. 348. Сверхъ указаннаго числа топоровъ для строев. нижн. чиновъ, полагаются еще топоры по числу обозныхъ рядовыхъ по штатамъ военнаго времени. Цирк. Гл. шт. 1875 № 184.

Стр. 355. Требования объ отпускѣ теплой одежды представляются не позже 1-го июля. Пр. В. М. 1875 № 200.

Стр. 356. При приемѣ доставленныхъ въ войска вещей изъ инт-ва въ особыхъ транспортахъ, онѣ сначала осматриваются к-рами частей вмѣстѣ съ лицами, заведующими отдѣлами хозяйства въ частяхъ, и затѣмъ выдается немедленно трансп. нач-ку квитанція въ принятіи отъ него вещей; послѣ сего приступаютъ къ осмотру вещей, какъ указано на стр. 336. (Тамъ же).

Стр. 362. Въ обязанность младшихъ оф-ровъ и ротн. к-ровъ вмѣнеетъ осмотръ оружія роты и наблюденіе за своевременнымъ отправленіемъ его въ оружейную мастерскую. Младш. оф-ры, (а за неимѣніемъ таковыхъ—полувз. ун. оф-ры) производятъ осмотръ съ такимъ расчетомъ, чтобы въ теченіи м-ца подробно осмотрѣть все оружіе полувз-да не менѣе раза; р. к-ры осматриваютъ оружіе на выдержку по нѣсколько экземпляровъ. (Подробности см. въ цир. Гл. шт. 1875 № 219).

Стр. 364. Частямъ пѣхоты, вооруженнымъ малокалаб. винтовками, отпускается для практич. стрѣльбы: линейн. ротамъ—по 86 боев. патр., а стрѣлк. ротамъ—по 150 патр., и на 20 чел. въ каждую линейную роту по 160 патр. Пр. В. М. 1875 № 214.

Стр. 377. Убыль подъемныхъ лошадей въ мирное время принимается на счетъ казны: а) когда онѣ погибли отъ скотскихъ напастей, и б) когда погибли отъ пожара. При требованіи представляются удостовѣренія: въ первомъ случаѣ—что убыль произошла отъ причинъ, которыя не могли быть обращены к-ромъ полка или км-ды, а во второмъ—что по изслѣдованіи о причинѣ пожара виновныхъ въ немъ не оказалось. Пр. В. М. 1875 № 200.

Стр. 385. Чины военно-судебнаго вѣдомства, во время командировокъ, получаютъ въ мѣстахъ временнаго ихъ пребыванія по дѣламъ службы кварт. деньги въ томъ же размѣрѣ, въ которомъ онѣ положены въ мѣстахъ постояннаго ихъ служенія. Пр. В. М. 1875 № 166.

Стр. 388. *Примѣч.* дополнить: Въ Заравшанскомъ округѣ топливо отпускается только на 4 мѣс., съ Ноября по Мартъ; въ здавія, запятія большими—на 5 мѣс. Пр. В. М. 1875 № 117.

Стр. 398. Дополнить 8 выписку словами: и № 175.

Стр. 415. На указанное для нижн. чиновъ число лошадей отпускаются прогоны ученикамъ спеціальн. школъ арт-го вѣдомства, отправляемымъ на службу по окончаніи курса. Пр. В. М. 1875 № 124.

Въ отдѣлѣ VI.

Стр. 544. На основаніи устава о гербовомъ сборѣ подлежатъ оплатѣ за изытіями, указанными ниже, между прочимъ:

а) *въ 40 коп. съ листа:* 1) подаваемые частными лицами правительственнымъ установленіямъ и должностнымъ лицамъ, по частнымъ дѣламъ, прошенія, жалобы, докладныя записки, и т. п., а также представляемые при означенныхъ бумагахъ копіи съ этихъ бумагъ или съ прилагаемыхъ при нихъ документовъ или приложений; 2) выдаваемые частн. лицамъ, по ихъ просьбамъ, означенными установленіями и должн. лицами: послужн. списки (кромѣ выдаваемыхъ для опредѣленія дѣтей въ учебн. завснія), копіи съ разрѣшеній и друг. бумагъ, справки изъ дѣлъ, свидѣтельства и удостовѣренія разнаго рода; 3) вѣрющія письма; 4) духовныя завѣщанія; 5) билеты, виды и свидѣтельства на жительство и билеты для проѣзда въ отпускъ оф-ровъ, паспорта и виды вдовамъ и дочерямъ умершихъ оф-ровъ; 6) акты судебно-медицинскіе и медико-полицейскіе, выдаваемые по требованію частныхъ лицъ.

б) *въ 40 коп. за документъ,* независимо отъ числа листовъ—извѣщенія и объявленія, выдаваемые правительственными установленіями и должностными лицами просителямъ въ отвѣтъ на ихъ просьбы.

в) *по 5 коп. съ листа:* росписки или квитанціи, выдаваемые, по желанію просителей, присутственными мѣстами и отъ должностныхъ лицъ, въ принятіи прошеній, денегъ, документовъ и другихъ предметовъ.

Не подлежатъ герб. сбору (между прочимъ): а) письменныя сношенія, которыя частныя лица и учрежденія обязаны по законамъ вести съ правительственными установленіями по дѣламъ этихъ установленій, требуемая этими установленіями отъ частныхъ лицъ и учреждений свѣдѣнія, подписки и отчеты, а также копіи съ разрѣшеній, опредѣленій и другихъ документовъ, сопровождаемыхъ правительственными установленіями и должн. лицами къ частн. лицамъ независимо отъ желанія послѣднихъ; б) прошенія и другія бумаги по дѣламъ о воинской повинности; в) объявленія и платежныя свидѣтельства, при которыхъ частными лицами вносятся платежи въ казенныя кассы, а также росписки или квитанціи въ принятіи денегъ, прошеній, документовъ и др. бумагъ, выдаваемые присутств. мѣстами и отъ долж. лицъ обязательно, независимо отъ желанія на то частн. лицъ; г) прошенія о выдачѣ заслуженнаго содержанія или пенсіи, не распространяя сего на просьбы о назначеніи содержанія или пенсіи вновь, или о прибавкѣ оныхъ; д) довѣренности на полученіе содержанія, наградъ, пенсій, пособій и др. суммъ, предназначенныхъ къ выдачѣ по службѣ должност-

нымъ лицамъ, вдовамъ и сиротамъ ихъ; е) пакладныя, выдаваемые отъ казенныхъ учрежденій и должн. лицъ на отправляемые чрезъ подрядчиковъ и возчиковъ грузы; ж) заявленія и просьбы частн. лицъ и учрежденій относительно корреспонденціи, подаваемые въ почтовые учрежденія, разрѣшительныя по этимъ заявленіямъ и просьбамъ бумаги, а также довѣренности на получение корреспонденціи; з) жалобы на неправильную передачу телеграф. денешъ и требованіе за нихъ денегъ и разрѣшительныя по нимъ бумаги; и) свидѣтельства на отлучки, выдаваемые отпускнымъ солдатамъ; і) виды и паспорта солдатск. женамъ, а также вдовамъ и сиротамъ оф-ровъ, находившихся на инвалидномъ содержаніи; к) полиц. свидѣтельства о самоличности; л) свидѣтельства о привитіи оспы и о смерти; м) медицинск. свидѣт. о состояніи здоровья малолѣтнихъ, опредѣленныхъ въ учебн. заведенія.

Освобождаются отъ герб. сбора: 1) жалобы и прошенія, приносимыя Его Императорскому Величеству; 2) заявленія о злоупотребленіяхъ во вредъ казеннаго или общественнаго интереса; 3) прошенія, подаваемые въ Комитетъ о раненыхъ отъ лицъ, подлежащихъ его покровительству; 4) метрическія свидѣтельства на дѣтей нижн. чиновъ и прошенія о выдачѣ этихъ свидѣтельствъ; 5) подаваемые нижн. чинами (кромѣ вольноопр-ся) прошенія объ опредѣленіи на службу, объ увольненіи въ отпускъ или отставку, о выдачѣ въ томъ свидѣтельствъ и аттестатовъ, о водвореніи, о выдачѣ пособій, объ удовлетвореніи жалованьемъ или пенсіею; равно прошенія ихъ женъ, вдовъ и дочерей сиротъ о выдачѣ пособій или пенсій; 6) разрѣшительныя по указаннымъ просьбамъ бумаги; 7) просьбы солдатскихъ женъ объ отысканіи мужей; 8) прошенія о пенсіяхъ, о вдовьемъ и сиротскомъ жалованьи и о принятіи дѣтей въ службу, подаваемые вдовами и сиротами оф-ровъ, бывшихъ на инвалидномъ содержаніи.

Въ случаѣ подачи прошеній и другихъ бумагъ безъ оплаты или съ неполною оплатою герб. сбора, а также въ случаѣ непредставленія при требующемъ отвѣта прошеніи надлежащаго числа марокъ или гербовой бумаги, производство по такимъ прошеніямъ приостанавливается впредь до взноса причитающагося сбора; о такой приостановкѣ проситель долженъ быть извѣщаемъ съ указаніемъ ему размѣра сбора, причитающагося по уставу.

Акты, писанные внѣ предѣловъ Россіи, а также въ арміи во время походовъ, оплачиваются герб. сборомъ при предъявленіи ихъ къ засвидѣтельствованію въ Россіи.

Должностныя лица, виновныя въ нарушеніи правилъ уст. о герб. сб., обязаны возмѣститъ причиненный казнѣ убытокъ и сверхъ того подвергаются: въ 1-й разъ—замѣчанію, во 2-й—

строгому замѣчанію, въ 3-й—выговору, въ 4-й—удаленію отъ должности. Пр. В. М. 1875 № 180.

Стр. 550. Донесеніе о чрезвычайныхъ произшествіяхъ представляется также главному нач-ку военного округа. Пр. В. М. 1875 № 188.

Въ отдѣлѣ VII.

Стр. 701. Въмѣсто км-ды: *сабли въ лѣвую руку, слѣдуетъ ком.: сабли вольно.* Пр. В. М. 1875 № 215.

Стр. 726. При встрѣчѣ нач-ка, мл. шт. оф-ръ въ пѣхотѣ становится рядомъ съ к-ромъ бат-на, лѣвѣе его. Пр. В. М. 1875 № 242.

Стр. 733. При церем. маршѣ мл. шт. оф-ръ слѣдуетъ непосредственно за бат. к-ромъ, впереди бат. ад-та, и салютуетъ. Пр. В. М. 1875 № 242.

Стр. 736. При прохожденіи церем. маршемъ полковыми к-нами, въ отдѣльныхъ бр-дахъ всемъ бар-камъ и горн-тамъ быть впереди к-ны, какъ установлено для полковъ. Пр. по войск. Петерб. окр. 1875 № 168.

Стр. 742. При прохожденіи церем. маршемъ обозовъ, оф-ры сабель не вынимаютъ, а при денежн. ящикѣ должны быть конвойные по уставу. (Тамъ же).

Въ отдѣлѣ IX.

Стр. 883. (Въ отмѣну изложеннаго въ стр. 20—35). Лица, не принадлежащія къ составу упр-ія тюремнаго замка, допускаются въ замокъ не иначе, какъ въ присутствіи и по удостовѣренію смотрителя, что эти лица имѣютъ право на входъ въ тюрьму; за пропускъ такихъ лицъ воен. к-ль не отвѣтствуетъ. Пр. В. М. 1875 № 154.

Въ отдѣлѣ X.

Стр. 980. Крѣпостныя пѣх. части обучаются арт-му и сап-му дѣлу на основаніи тѣхъ же правилъ, какъ полевая войска, съ слѣдующими измѣненіями: а) въ учебн. арт-ую км-ду назначается 8 чел. отъ роты при 1 оф-рѣ и 2 ун. оф-рахъ отъ бат-на; обучаются дѣйствию при ор-іяхъ, вспомогательнымъ дѣйствіямъ и нѣкоторымъ лаборат. работамъ; б) кромѣ сапер. км-дъ, временно формируемыхъ при лѣтнихъ сборахъ войскъ, часть нижн. чиновъ обучается еще крѣп-мъ ниж-мъ плотничнымъ работамъ, для чего назначаются по 2 чел. съ роты при 1 ун. оф-рѣ съ бат-на; обучаются устройству платформъ, блиндажей, погребковъ и т. п.; в) обученіе арт-ой и плотничной км-дъ производится въ теченіи осени и зимы, для чего указанные нижн. чины посылаются, соб-

ственно для занятій, въ крѣп. арт-ія и ниж-ьяя плотнич. мастерскія, оставался въ своихъ бат-нахъ; г) люди замѣняются дружинами по мѣрѣ ознакомленія съ дѣломъ. Пр. В. М. 1875 № 116.

Стр. 986. Для оф-ровъ ниж-аго корпуса (за исключеніемъ нач-ковъ отд. частей) обязательно рѣшеніе задачъ, относящихся, какъ къ основнымъ, такъ и къ прикладнымъ наукамъ, военно-инж-ной специальности; каждый оф-ръ ежегодно обязанъ представить одно рѣшеніе, излагая его четко написаннымъ и прилагая къ нему чертежи собственноручно начерченные. Задачи выдаются оф-рамъ къ 1-му Сентября; рѣшенія должны быть представлены оф-рами ближайшимъ нач-камъ къ 1-му Февраля. Продолжительныя командировки даютъ право оф-ру на отсрочку представленія рѣшенія. Пр. В. М. 1875 № 196.

Стр. 991. Стрѣлк. части, вооруженныя малокалиб. винтовками, руководствуются изложеннымъ на стр. 991, съ слѣдующими измѣненіями: а) при стрѣльбѣ съ 800 и 900 ш. всѣ пули выпускаются въ произвольномъ положеніи; б) стрѣльба въ низкія мишени—по правиламъ скорой стрѣльбы, лежа, съ 300 ш.; в) стрѣльба въ эти мишени производится по 1 разу по окончаніи 2-го и 1-го отдѣловъ практ. курса; г) къ 1 кл. причисляются попавшіе 34 и болѣе пуль, ко 2-му—имѣющіе 46 попавшихъ пуль. Пр. В. М. 1875 № 207.

Стр. 993. Липейныя роты, вооруженныя малокалибери. винтовками: а) производятъ, сверхъ указаннаго на стр. 993, еще одиночную стрѣльбу въ *неопредѣленное время* съ 200 шаг., лежа, въ низкія мишени; б) по 20 чел. въ этихъ ротахъ (ун. оф-ры и старшіе въ звеньяхъ) производятъ стрѣльбу съ *неизмѣрен. разстояній* до 800 шаг.; в) курсъ практич. одиночной стрѣльбы въ *неопредѣлен. время* производится на разстояніи 100—800 шаг. включительно; г) *при стрѣльбѣ съ измѣрен. разстояній* полагается: въ 3-мъ отдѣлѣ—стрѣльба со 100 шаг. 1 разъ, съ 200 и 300 шаг. по 2 раза и съ 400 ш. 1 разъ; во 2-мъ отдѣлѣ—въ неопредѣл. время съ 500, 600, 700 и 800 ш. по 1 разу, *стрѣльба по км-дѣ*—съ 200 ш. 1 разъ; *стрѣльба унацѣнная по км-дѣ*—съ 200 и 300 ш. по 1 разу; въ *неопредѣлен. время въ низкія мишени*, лежа, съ 200 ш. 1 разъ; д) на переводъ во 2 кл. имѣютъ право попавшіе 15 пуль и болѣе во всѣ 6 стрѣльбъ 3-го отдѣла; по окончаніи стрѣльбы 2-го отдѣла переводится въ 1 кл. попавшіе 33 и болѣе пуль за всѣ стрѣльбы 3-го и 2-го отдѣловъ, во 2-й кл. поступаютъ попавшіе 28 пуль и бывшіе уже въ этомъ кл. и не выполнившіе условій для перевода въ 1 кл. (Тамъ же).

Стр. 998. Дополнить 2-й цитатъ: и пр. В. М. 1875 № 165.

Стр. 1009. Рота, для внутренняго упр-ія, подраздѣляется на тѣ же части, какъ и въ строю, т. е. на 4 полувз-да и 8 отд-ій; полувз-дами нач-вуютъ *полувз-дныя ун.-оф-ры*, отд-іями завѣдуютъ млад. ун.-оф-ры, а за недостаткомъ ихъ—оф-ры, подъ названіемъ *завѣдующихъ отд-іями*. Пр. В. М. 1875 № 193.

ВЪ ОТДѢЛѢ ХІ.

Стр. 1032. Пр. В. М. 1875 № 164 объявлены Высочайше утвержденныя правила: о торговлѣ охотничьимъ порохомъ, о храненіи и перевозкѣ пороха.

Стр. 1034. Пр. В. М. 1875 № 131 объявлена такса при продажѣ пороха, причемъ цѣна для отпуска казеннымъ мѣстамъ опредѣлена: а) въ Европейской Россіи и на Кавказѣ за пудъ: въ бочкахъ всѣхъ сортовъ—16 р. 70 к., въ жестянкахъ охотничій—19 р. 45 к.; б) въ Западн. и Восточн. Сибири и Туркест. округ.— за пудъ: въ бочкахъ—19 р. 60 к., въ жестянкахъ—22 р. 35 к. Цѣны для вольной продажи—какъ указано на стр. 1034.

ЧАСТЬ ПЕРВАЯ.



ОТДѢЛЪ I.

ВОЕННО-СУХОПУТНЫЯ РУССКІЯ ВОЙСКА И ВОЕННЫЯ ЗАВЕДЕНІЯ.

Сухопутныя вооруженныя силы Имперіи образуютъ: *постоянныя войска и государственное ополченіе*. Постоянныя войска составляютъ: 1) *регулярныя* и 2) *казацкія войска* и *иностранческія милиціи* ¹⁾.

Регулярныя войска (армія) по назначенію своему раздѣляются на: *полевыя*, или *подвижныя*, и *мѣстныя*. Къ первымъ принадлежатъ: а) войска *дѣйствующія*, имѣющія назначеніемъ выполненіе главныхъ боевыхъ дѣйствій на театрѣ войны, и б) войска *резервныя*, составляющія подвижную силу, назначаемую для исполненія второстепенныхъ дѣйствій на театрѣ войны и въ тылу его. Къ разряду мѣстныхъ войскъ относятся: а) составляющія *гарнизоны крѣпостей* и другихъ укрѣпленныхъ пунктовъ, б) служащія для *мѣстной и конвойной службы* и для усиленія средствъ къ формированію въ военное время запасн. и резерв. бат-новъ, в) войска *запасныя*, подготовляющія комплектованіе для прочихъ войскъ, г) *войска учебныя* и д) войска различнаго вспомогательнаго назначенія ²⁾.

Войска, кромѣ того, раздѣляются: а) *по оружію*—на пѣхоту, кавалерію, артиллерію и инженеровъ, б) *по правамъ и преимуществамъ*—на гвардейскія, молодой гвардіи и армейскія.

А. СОСТАВЪ, УСТРОЙСТВО И СНАРЯЖЕНІЕ РЕГУЛЯРНЫХЪ ВОЙСКЪ.

I. Полевая войска.

а) Общій составъ войскъ и ихъ управленій.

Полевая войска, содержимая, какъ въ мирное, такъ и въ военное время, составляютъ ³⁾: *пѣхоту*—10 гвард-хъ, 18 гре-

1) Уставъ о воинск. повин. 1874 г. — 2) Св. В. П. Ч. I, кн. II, ст. 1—122 по VI прод. и пр. В. М. 1874 № 251.—3) Росп. сухоп. войскъ, составл. Главн. шт.

над-хъ и 164 арм-хъ полковъ; *стрѣлковъ*—4 гвард-хъ и 28 арм-хъ стр-хъ бат-новъ; *линейныхъ бат-новъ*—32; *кавалерію*—4 гвард. кирасирскихъ, 2 гвард. и 18 арм. драгунскихъ, 2 гвард. и 14 арм. уланскихъ, 2 гвард. и 14 арм. гусарскихъ полковъ; *инженерныя части*—1 гвард., 1 гренад. и 9 арм. сап-хъ бат-новъ, 1 сап-ая рота и 6 понт-хъ полубат-новъ; *плышную арт-ію*—14 гвард., 28 гренад. и 250 полевыхъ б-рей; *горную арт-ію*—6 полевыхъ б-рей, *копную арт-ію*—4 гвард. и 14 полевыхъ б-рей; *парковъ инж-хъ*—2 полевыхъ, 2 осадныхъ, 6 военно-походныхъ телеграфныхъ; *парковъ арт-хъ*—28 полевыхъ, 7 конно-арт-хъ и 1 летучій; *полу-парковъ*—1 подвижной и 1 конно-арт-ій.

Всѣ показанныя войска соединяются, для управленія, въ *бригады*; бр-ды пѣхоты и кав-и сверхъ того образуютъ *дивизіи*. Въ мирное время, 2 или 3 пѣх-ыя дивизія съ соотвѣтственнымъ числомъ стрѣлковъ, кав-и и арт-и соединяются въ *корпусъ*; въ военное время составъ каждаго корпуса дополняется саперами и другими частями. Войска, расположенныя на Кавказѣ, составляютъ *Кавказскую армію* ¹⁾.

Бр-ды состоятъ: *въ пѣхотѣ* и гвардейской *кав-и*—изъ двухъ полковъ, каждая; въ кав-и арм-ой—изъ трехъ полковъ, кромѣ Кавказск. Кав-ой дивизіи, въ которой—по 2 полка въ бр-дѣ; *въ стрѣлк. войскахъ*—изъ четырехъ бат-новъ; въ *инж-хъ войскахъ*—изъ различнаго числа саперныхъ частей, какъ подробно указано ниже, въ росписаніи войскъ; *въ арт-и*: пѣшей—изъ 6 б-рей (кромѣ бр-дѣ: Восточно-Сибирской и обѣихъ Туркестанскихъ, въ которыхъ по 3 б-рей), копной, гвардейской—изъ 4 б-рей, полевой—изъ 2 б-рей; *парковыя арт-ія*—изъ 3-хъ арт-хъ и 1 конно-арт-го парковъ (кромѣ 6-й и 8-й, при которыхъ кон-арт-хъ парковъ не содержится). Парки, находящіяся при Кавказской арміи, въ бр-ду не соединены, а подчиняются упр-ію нач-ка парковъ этой арміи.

Не входятъ въ составъ бр-дѣ: Туркестанская саперн. рота, Западно-Сибир. пѣшая б-рея, Летучій Арт. паркъ Финлянд. воен. округа и Подвижн. полупаркъ Восточн.-Сиб. воен. округа.

Пѣх-ыя дивизіи состоятъ изъ двухъ бр-дѣ. Кав-ія дивизіи: 1-я Гвард-ая, 7 арм-хъ и Кавказская—изъ двухъ бр-дѣ, а 2-й Гвард. Кав-ая—изъ трехъ бр-дѣ; въ 1-й Гвард. Кав. дивизіи всѣ полки кирасирскіе; въ Кавказской—всѣ драгунскіе; въ прочихъ арм-хъ дивизіяхъ, въ каждой бр-дѣ, одинъ полкъ

¹⁾ Предназначенныя къ дѣйствию на театрѣ войны войска могутъ образовывать: армію или нѣсколько армій, корпуса входящія въ составъ армій или отдѣльныя, и отряды. Сила и составъ этихъ армій, корпусовъ и отрядовъ не опредѣлены Полож. о полв. упр-и войскъ въ воен. время, такъ какъ они зависятъ отъ обстоятельствъ. Св. В. П. 1869, IV, 1—4; пр. В. М. 1865 № 211, 217 и 278; 1871 № 54; 1873 № 269; 1874 № 235.

драгунскій, другой—уланскій и третій—гусарскій. Во 2-й Гвар. Кав. дивизіи: 1-я бр-да—изъ драгунскаго и уланскаго полк., 2-я бр-да—изъ драгунскаго и гусарск. полк., и 3-я бр-да—изъ уланскаго и гусарскаго полковъ.

б) Наименованія и N-ра, присвоенные полевымъ войскамъ ¹⁾.

Пьхота: 1-я Гвард. Пѣх-ая див. 1-я бр-да—полки л.-гв.: Преображенскій и Семеновскій; 2-я бр-да—полки л.-гв.: Измайловскій и Егерскій.—2-я Гвард. Пѣх. див. 1-я бр-да—полки л.-гв.: Московскій и Гренадерскій; 2-я бр-да—полки л.-гв.: Павловскій и Финляндскій.—3-я Гвард. Пѣх. див. 1-я бр-да—полки: л.-гв. Литовскій и Кексгольмскій Гренад. Императора Австрійскаго; 2-я бр-да—полки: С.-Петербургскій Гренад. Короля Фридриха Вильгельма III и л.-гв. Волынскій.—1-я Гренад. див. 1-я бр-да—полки: 1-й Лейбъ-Гренад. Екатеринославскій Его Величества и 2-й Гренад. Ростовскій Принца Фридриха Нидерландскаго; 2-я бр-да—полки: 3-й Гренад. Перновскій Короля Фридриха Вильгельма IV и 4-й Гренад. Несвижскій ген.-фельдм. Кн. Барклая-де-Толли.—2-я Гренад. див. 1-я бр-да—полки: 5-й Гренад. Кіевскій Его Величества Кор. Нидерландскаго и 6-й Гренад. Тавричeskій Е. И. В. Вел. Кн. Михаила Николаевича; 2-я бр-да—полки: 7-й Гренад. Самогитскій Эрцъ-Герц. Франца-Карла и 8-й Гренад. Московскій Вел. Герц. Фридриха Мекленбургскаго.—3-я Гренад. див. 1-я бр-да—полки: 9-й Гренад. Сибирскій Е. И. В. Вел. Кн. Николая Николаевича Старшаго и 10-й Гренад. Малороссійскій ген.-фельдмарш. Гр. Руманцова-Задунайскаго; 2-я бр-да—полки: 11-й Гренад. Фапагорійскій генералис. Кн. Суворова и 12-й Гренад. Астраханскій Е. И. В. Наслѣдника Цесаревича.—Кавказская Гренад. див. 1-я бр-да—полки: 13-й Лейбъ-Гренад. Эриванскій Его Величества и 14-й Гренад. Грузинскій Е. И. В. Вел. Кн. Константина Николаевича; 2-я бр-да—полки: 15-й Гренад. Тифлиссскій Е. И. В. Вел. Кн. Константина Константиновича и 16-й Гренад. Мингрельскій Е. И. В. Вел. Кн. Димитрія Константиновича.—1-я Пѣх. див. 1-я бр-да—полки: 1-й Пѣх. Невскій Его Величества Кор. Элиповъ и 2-й Пѣх. Софійскій; 2-я бр-да—полки: 3-й Пѣх. Нарвскій ген.-фельдм. Кн. Воронцова и 4-й Пѣх. Копорскій Его Величества Кор. Саксонскаго.—2-я Пѣх. див. 1-я бр-да—полки: 5-й Пѣх. Калужскій Его Импер.-Корол. Величества Императора Германскаго и Кор. Прусскаго и 6-й Пѣх. Либавскій Пр. Карла Прусскаго; 2-я бр-да—полки: 7-й Пѣх. Ревельскій и 8-й Пѣх. Эстляндскій.—3-я Пѣх. див. 1-я бр-да—полки: 9-й Пѣх. Староин-

¹⁾ Пр. В. М. 1864 № 268; 1874 № 222.

германландскій и 10-й Пѣх. Новоингерманландскій; 2-я бр-да—полки: 11-й Пѣх. Псковскій ген.-фельдм. Кн. Кутузова-Смоленскаго и 12-й Пѣх. Великолуцкій.—4-я Пѣх. див. 1-я бр-да—полки: 13-й Пѣх. Бѣлозерскій Е. К. В. Вел. Герц. Гессенскаго и 14-й Пѣх. Олонецкій; 2-я бр-да—полки: 15-й Пѣх. Шлиссельбургскій и 16-й Пѣх. Ладожскій.—5-я Пѣх. див. 1-я бр-да—полки: 17-й Пѣх. Архангелогородскій Е. П. В. Вел. Кн. Владимира Александровича и 18-й Пѣх. Вологодскій Е. К. В. Принца Оранскаго; 2-я бр-да—полки: 19-й Пѣх. Костромскій и 20-й Пѣх. Галицкій.—6-я Пѣх. див. 1-я бр-да—полки: 21-й Пѣх. Муромскій Е. П. В. Вел. Кн. Вячеслава Константиновича и 22-й Пѣх. Нижегородскій; 2-я бр-да—полки: 23-й Пѣх. Низовскій и 24-й Пѣх. Симбирскій.—7-я Пѣх. див. 1-я бр-да—полки: 25-й Пѣх. Смоленскій ген.-адъют. Гр. Адлерберга 1-го и 26-й Пѣх. Могилевскій; 2-я бр-да—полки: 27-й Пѣх. Витебскій и 28-й Пѣх. Полоцкій.—8-я Пѣх. див. 1-я бр-да—полки: 29 Пѣх. Черниговскій ген.-фельдм. Гр. Дибича-Забалканскаго и 30-й Пѣх. Полтавскій; 2-я бр-да—полки: 31-й Пѣх. Алексопольскій и 32-й Пѣх. Кременчугскій.—9-я Пѣх. див. 1-я бр-да—полки: 33-й Пѣх. Елецкій и 34-й Пѣх. Сѣвскій Е. П. В. Наслѣднаго Принца Австрійскаго; 2-я бр-да—полки: 35-й Пѣх. Брянскій ген.-адъют. Кн. Горчакова и 36-й Пѣх. Орловскій ген.-фельдм. Кн. Варшавскаго Гр. Паскевича-Эриванскаго.—10-я Пѣх. див. 1-я бр-да—полки: 37-й Пѣх. Екатеринбургскій Е. П. В. Вел. Кн. Алексія Александровича и 38-й Пѣх. Тобольскій Е. П. В. Вел. Кн. Сергія Александровича; 2-я бр-да—полки: 39-й Пѣх. Томскій Е. П. В. Эрцъ-Герц. Австрійскаго Людвига Виктора и 40-й Пѣх. Колыванскій. 11-я Пѣх. див. 1-я бр-да—полки: 41-й Пѣх. Селенгинскій и 42 Пѣх. Якутскій; 2-я бр-да—полки: 43-й Пѣх. Охотскій и 44-й Пѣх. Камчатскій.—12-я Пѣх. див. 1-я бр-да—полки: 45-й Пѣх.-Азовскій и 46-й Пѣх. Днѣпровскій; 2-я бр-да—полки: 47-й Пѣх. Украинскій и 48-й Пѣх. Одесскій.—13-я Пѣх. див. 1-я бр-да—полки: 49-й Пѣх. Брестскій Е. П. В. Вел. Кн. Михаила Михайловича и 50-й Пѣх. Бѣлостокскій Е. В. Герц. Саксенъ-Альтенбургскаго; 2-я бр-да—полки: 51-й Пѣх. Литовскій и 52-й Пѣх. Виленскій.—14-я Пѣх. див. 1-я бр-да—полки: 53-й Пѣх. Волыньскій и 54-й Пѣх. Минскій; 2-я бр-да—полки: 55-й Пѣх. Подольскій и 56-й Пѣх. Житомирскій.—15-я Пѣх. див. 1-я бр-да—полки: 57-й Пѣх. Модлинскій и 58-й Пѣх. Прагскій; 2-я бр-да—полки: 59-й Пѣх. Люблинскій и 60-й Пѣх. Замосецкій ген.-адъют. Гр. Коцебу.—16-я Пѣх. див. 1-я бр-да—полки: 61-й Пѣх. Владимирскій и 62-й Пѣх. Суздальскій; 2-я бр-да—полки: 63-й Пѣх. Углицкій и 64-й Пѣх. Казанскій Е. П. В. Вел. Кн. Михаила Николаевича.—17-я Пѣх. див. 1-я бр-да—полки: 65-й Пѣх. Московскій Е. П. В. Вел. Кн. Николая Александровича и 66-й Пѣх. Бутырскій; 2-я бр-да—полки: 67-й Пѣх. Тару-

тинскій Вел. Герц. Ольденбургскаго и 68-й Лейбъ-Пѣх. Бородинскій Его Величества. — 18-я Пѣх. див. 1-я бр-да — полки: 69-й Пѣх. Рязанскій и 70-й Пѣх. Ряжскій; 2-я бр-да — полки: 71-й Пѣх. Бѣлевскій и 72-й Пѣх. Тульскій. — 19-я Пѣх. див. 1-я бр-да — полки: 73-й Пѣх. Крымскій Е. П. В. Вел. Кн. Александра Михайловича и 74-й Пѣх. Ставропольскій; 2-я бр-да — полки: 75-й Пѣх. Севастопольскій и 76-й Пѣх. Кубанскій. — 20-я Пѣх. див. 1-я бр-да — полки: 77-й Пѣх. Тенгинскій Е. П. В. Вел. Кн. Алексія Александровича и 78-й Пѣх. Навагинскій; 2-я бр-да — полки: 79-й Пѣх. Курпнскій Е. И. В. Вел. Кн. Павла Александровича и 80-й Пѣх. Кабардинскій ген. фельдм. Кп. Барятинскаго. — 21-я Пѣх. див. 1-я бр-да — полки: 81-й Пѣх. Апшеропскій Е. П. В. Вел. Кн. Георгія Михайловича и 82-й Пѣх. Дагестанскій Е. П. В. Вел. Кн. Николая Михайловича; 2-я бр-да — полки: 83-й Пѣх. Самурскій Е. И. В. Вел. Кн. Владимира Александровича и 84-й Пѣх. Ширванскій Е. И. В. Вел. Кн. Николая Константиновича. — 22-я Пѣх. див. 1-я бр-да — полки: 85-й Пѣх. Выборгскій ген.-адъют. Гр. Адлерберга 1-го и 86-й Пѣх. Вильманстрандскій Е. П. В. Эрцъ-Герц. Австрійскаго Альбрехта; 2-я бр-да — полки: 87-й Пѣх. Нейшлотскій и 88-й Пѣх. Петровскій. — 23-я Пѣх. див. 1-я бр-да — полки: 89-й Пѣх. Бѣломорскій и 90-й Пѣх. Онежскій; 2-я бр-да — полки: 91-й Пѣх. Двинскій и 92-й Пѣх. Печорскій. — 24-я Пѣх. див. 1-я бр-да — полки: 93-й Пѣх. Иркутскій Е. П. В. Вел. Кн. Георгія Александровича и 94-й Пѣх. Енисейскій; 2-я бр-да — полки: 95-й Пѣх. Красноярскій и 96-й Пѣх. Омскій. — 25-я Пѣх. див. 1-я бр-да — полки: 97-й Пѣх. Лифляндскій и 98-й Пѣх. Дерптскій; 2-я бр-да — полки: 99-й Пѣх. Ивангородскій и 100-й Пѣх. Островскій. — 26-я Пѣх. див. 1-я бр-да — полки: 101-й Пѣх. Пермскій и 102-й Пѣх. Вятскій; 2-я бр-да — полки: 103-й Пѣх. Петрозаводскій и 104-й Пѣх. Устюжскій. — 27-я Пѣх. див. 1-я бр-да — полки: 105-й Пѣх. Оренбургскій и 106-й Пѣх. Уфимскій, 2-я бр-да — полки: 107-й Пѣх. Троицкій и 108-й Пѣх. Саратовскій. — 28-я Пѣх. див. 1-я бр-да — полки: 109-й Пѣх. Волжскій и 110-й Пѣх. Камскій; 2-я бр-да — полки: 111-й Пѣх. Донской и 112-й Пѣх. Уральскій. — 29-я Пѣх. див. 1-я бр-да — полки: 113-й Пѣх. Старорусскій и 114-й Пѣх. Новоторжскій; 2-я бр-да — полки: 115-й Пѣх. Вяземскій и 116-й Пѣх. Малоярославскій. — 30-я Пѣх. див. 1-я бр-да — полки: 117-й Пѣх. Ярославскій и 118-й Пѣх. Шуискій; 2-я бр-да — полки: 119-й Пѣх. Коломенскій и 120-й Пѣх. Серпуховскій. — 31-я Пѣх. див. 1-я бр-да — полки: 121-й Пѣх. Пензенскій и 122-й Пѣх. Тамбовскій; 2-я бр-да — полки: 123-й Пѣх. Козловскій и 124-й Пѣх. Воронежскій. — 32-я Пѣх. див. 1-я бр-да — полки: 125-й Пѣх. Курскій и 126-й Пѣх. Рыльскій; 2-я бр-да — полки: 127-й Пѣх. Путивльскій и 128-й Пѣх. Старооскольскій. — 33-я Пѣх. див. 1-я бр-да — полки: 129-й Пѣх. Бессарабскій и 130-й Пѣх.

Херсонскій; 2-я бр-да—полки: 131-й Пѣх. Тираспольскій и 132-й Пѣх. Бендерскій.—34-я Пѣх. див. 1-я бр-да—полки: 133-й Пѣх. Симферопольскій и 134-й Пѣх. Феодосійскій; 2-я бр-да—полки: 135-й Пѣх. Керчь-Еникальскій и 136-й Пѣх. Таганрогскій.—35-я Пѣх. див. 1-я бр-да—полки: 137-й Пѣх. Нѣжинскій и 138-й Пѣх. Болховской; 2-я бр-да—полки: 139-й Пѣх. Моршанскій и 140-й Пѣх. Зарайскій.—36-я Пѣх. див. 1-я бр-да—полки: 141-й Пѣх. Можайскій и 142-й Пѣх. Звенигородскій; 2-я бр-да—полки: 143-й Пѣх. Дорогобужскій и 144-й Пѣх. Каширскій.—37-я Пѣх. див. 1-я бр-да—полки: 145-й Пѣх. Новочеркасскій Е. П. В. Наслѣдника Цесаревича и 146-й Пѣх. Царицинскій; 2-я бр-да—полки: 147 Пѣх. Самарскій и 148-й Пѣх. Каспійскій.—38-я Пѣх. див. 1-я бр-да—полки: 149-й Пѣх. Черноморскій Е. П. В. Вел. Кн. Михаила Николаевича и 150-й Пѣх. Таманскій; 2-я бр-да—полки: 151-й Пѣх. Пятигорскій и 152-й Пѣх. Владикавказскій.—39-я Пѣх. див. 1-я бр-да—полки: 153-й Пѣх. Бакинскій Е. П. В. Вел. Кн. Сергія Михайловича и 154-й Пѣх. Дербентскій; 2-я бр-да—полки: 155-й Пѣх. Кубинскій и 156-й Пѣх. Елисаветпольскій.—40-я Пѣх. див. 1-я бр-да—полки: 157-й Пѣх. Имеретинскій и 158-й Пѣх. Кутаисскій; 2-я бр-да—полки: 159-й Пѣх. Гурійскій и 160-й Пѣх. Абхазскій.—41-я Пѣх. див. 1-я бр-да—полки: 161-й Пѣх. Александропольскій и 162-й Пѣх. Ахалцыхскій; 2-я бр-да—полки: 163-й Пѣх. Ленкоранскій и 164-й Пѣх. Закатальскій.

*Стрѣлковыя бр-ды*¹⁾: Гвардейская—бат-ны л.-гв.: 1-й Стр. Его Величества, 2-й Стр-ый, 3-й Стр. Финскій и 4-й Стр. Императорской фамилии. 1-я Стр-ая—бат-ны: 1-й Стр. Герц. Георгія Мекленбургъ-Стрелицкаго, 2-й Стр. ген.-фельдм. Кн. Барятинскаго, 3-й и 4-й стр-ые; 2-я Стр-ая—бат-ны: 5-й, 6-й, 7-й и 8-й стр-ые; 3-я Стр-ая—бат-ны: 9-й, 10-й, 11-й и 12-й стр-ые; 4-я Стр-ая—бат-ны: 13-й, 14-й, 15-й и 16-й стр-ые; 5-я Стр-ая—бат-ны: 17-й, 18-й, 19-й и 20-й стр-ые; Кавказская Стр-ая—бат-ны: 1-й Кавк. Стр. Е. П. В. Вел. Кн. Михаила Николаевича, 2-й, 3-й и 4-й Кавк. стр-ые; Туркестанская Стр-ая—бат-ны: 1-й, 2-й, 3-й и 4-й Турк. стр-ые.

*Линейныя бат-ны*²⁾: Кавказскіе—N-ровъ отъ 1-го до 7-го, Оренбургскіе—№ 1 и № 2, Туркестанскіе—N-ровъ отъ 1-го до 13, Западно-Сибирскіе—N-ровъ отъ 1-го Е. П. В. Вел. Кн. Владимира Александровича до N-ра 4-го, Восточно-Сибирскіе—N-ровъ отъ 1-го до 6-го.

Кавалерія: 1-я Гвард. Кав-ая див. 1-я бр-да—полки: Кавалергардскій и л.-гв. Конный; 2-я бр-да—полки л.-гв.: Кирасирскій Его Величества и Кирасирскій Ея Величества.—

¹⁾ Пр. В. М. 1870 № 231 и 1871 № 14.—²⁾ Пр. В. М. 1865 № 283; 1874 № 222; 1875 № 111.

2-я Гвард. Кав-ая див. ¹⁾ 1-я бр-да—полки л.-гв.: Конно-гренадерскій и Уланскій; 2-я бр-да—полки л.-гв.: Драгунскій и Гусарскій Его Величества; 3-я бр-да—полки л.-гв.: Уланскій Его Величества и Гродненскій Гусарскій.—1-я Кав-ая див. 1-я бр-да—полки: 1-й Лейбъ-Драгунскій Московскій Его Величества, 1-й Уланскій С.-Петербургскій Его Величества Кор. Баварскаго и 1-й Гус. Сумскій Е. К. В. Наслѣдн. Принца Датскаго; 2-я бр-да—полки: 2-й Лейбъ-Драг. Псковскій Ея Величества, 2-й Лейбъ-Улан. Курляндскій Его Величества и 2-й Лейбъ-Гус. Павлоградскій Его Величества.—2-я Кав-ая див. 1-я бр-да—полки: 3-й Драг. Новороссійскій Е. П. В. Вел. Кн. Владимира Александровича, 3-й Уланскій Смоленскій Е. П. В. Наслѣдника Цесаревича и 3-й Гус. Елисаветградскій Ея Велич. Кор. Виртембергской; 2-я бр-да—полки: 4-й Драг. Екатеринославскій Е. П. В. Вел. Кн. Марии Николаевны, 4-й Улан. Харьковскій Е. П. В. Вел. Кн. Александры Петровны и 4-й Гус. Мариупольскій Е. В. Ландграфа Фридриха Гессенскаго.—3-я Кав-ая див. 1-я бр-да—полки: 5-й Драг. Каргопольскій Е. П. В. Вел. Кн. Константина Николаевича, 5-й Улан. Литовскій Е. П. В. Эрцъ-Герцога Австрійскаго Алберта и 5-й Гус. Александрійскій Е. П. В. Вел. Кн. Николая Николаевича Старш.; 2-я бр-да—полки: 6-й Драг. Глуховскій Е. П. В. Вел. Кн. Александры Юсифовны, 6-й Улан. Волинскій Е. П. В. Вел. Кн. Константина Николаевича и 6-й Гус. Клястицкій Е. Великогерц. Выс. Принца Людвига Гессенскаго.—4-я Кав-ая див. 1-я бр-да—полки: 7-й Драг. Гинбургскій Е. П. В. Вел. Кн. Михаила Николаевича, 7-й Улан. Ольвиопольскій ген.-адъют. Гр. Остенъ-Сакена и 7-й Гус. Бѣлорусскій Е. П. В. Вел. Кн. Михаила Николаевича; 2-я бр-да—полки: 8-й Драг. Астраханскій Е. П. В. Вел. Кн. Николая Николаевича Старш., 8-й Улан. Вознесенскій Е. В. Прин. Александра Гессенскаго и 8-й Гус. Лубенскій Е. П. В. Эрцъ-Герц. Австрійскаго Карла Людвига.—5-я Кав-ая див. 1-я бр-да—полки: 9-й Драг. Казанскій Е. П. В. Эрцъ-Герц. Австр. Леопольда, 9-й Улан. Бутскій Е. К. В. Принца Августа Виртембергскаго, 9-й Гус. Кіевскій Е. П. В. Князя Николая Максимиліановича; 2-я бр-да—полки: 10-й Драг. Новгородскій Е. К. В. Принца Вильгельма Виртембергскаго, 10-й Улан. Одесскій Е. В. Герц. Пассаускаго и 10-й Гус. Пнгермапландскій Вел. Герц. Саксенъ-Веймарскаго.—6-я Кав-ая див. 1-я бр-да—полки: 11-й Драг. Рижскій Е. П. В. Вел. Кн. Екатерины Михайловны, 11-й Улан. Чугуевскій Е. П. В. Госуд. Цесаревны Вел. Кн. Марии Ѳеодоровны, 11-й Гус. Изюмскій Его Имп.-Кор. Выс. Наслѣдн.

¹⁾ При 2-й бр-дѣ этой дивизіи состоятъ: л.-гв. Сводно-Казачій полкъ п. л.-гв. Уральскій каз. эск-нъ.

Принца Германскаго и Прусскаго; 2-я бр-да—полки: 12-й Драг. Стародубовскій Е. И. В. Пр. Петра Ольденбургскаго, 12-й Улав. Бѣлгородскій и 12-й Гусар. Ахтырскій Е. К. В. Пр. Фридриха-Карла Прусскаго.—7-я Кав-ая див. 1-я бр-да—полки: 13-й Драг. Военнаго Ордена, 13-й Улан. Владимірскій Е. И. В. Вел. Кн. Михаила Николаевича и 13-й Гус. Нарвскій Е. И. В. Вел. Кн. Константина Николаевича; 2-я бр-да—полки: 14-й Драг. Малороссійскій, 14-й Улан. Ямбургскій Е. И. В. Вел. Кн. Марии Александровны и 14-й Гус. Митавскій Е. К. В. Пр. Прусскаго Алберта.—Кавказская Кав-ая див. 1-я бр-да—полки: 15-й Драг. Тверской Е. И. В. Вел. Кн. Николая Николаевича Старш. и 16-й Драг. Нижегородскій Е. Вел. Кор. Виртембергскаго; 2-я бр-да—полки: 17-й Драг. Сѣверскій Е. Вел. Кор. Датскаго и 18-й Драг. Переяславскій Е. И. В. Наслѣдника Цесаревича.

Пѣшая арт-ія ¹⁾: Л. гв. 1-я Арт-ая бр-да: 1-я б-рея Е. И. В. Вел. Кн. Михаила Павловича, 2-я, 3-я, 4-я, 5-я и 6-я б-реи; л. гв. 2-я Арт-ая бр-да: 1-я б-рея Е. И. В. Генераль-Фельдцейхмейстера, 2-я, 3-я, 4-я, 5-я и 6-я б-реи; 3-я Гвардейская и Гренадерская Арт-ая бр-да: 1-я Гвард. б-рея Е. И. В. Вел. Кн. Николая Михайловича, 2-я Гвард. б-рея, 3-я 4-я 5-я и 6-я гренад. б-реи.—1-я Гренад. Е. Кор. Выс. Пр. Карла Прусскаго, 2-я Гренад. и 3-я Гренад. арт-ія бр-ды—б-реи ихъ носятъ одинаковыя наименованія 1-й, 2-й, 3-й, 4-й, 5-й и 6-й б-рей.—Кавказск. Гренад. Е. И. В. Вел. Кн. Михаила Николаевича Арт-ая бр-да: 1-я б-рея Е. И. В. Генераль-Фельдцейхмейстера, 2-я, 3-я, 4-я, 5-я и 6-я б-реи.—Полевая арт-ія бр-ды именуется по N-рамъ, отъ 1-й до 41-й включительно, причемъ 21-я Арт-ая бр-да именуется, сверхъ того, бр-дою Е. И. В. Вел. Кн. Ольги Феодоровны. Б-реи въ этихъ бр-дахъ носятъ одинаковыя названія: 1-й, 2-й, 3-й, 4-й, 5-й и 6-й б-реи такой-то бр-ды; изъ нихъ 1-я б-рея 10 Арт-ой бр-ды именуется сверхъ того б-реею Е. И. В. Вел. Кн. Михаила Николаевича, а 6-ья б-реи 20, 21, 30 и 41 арт-хъ бр-дъ именуется *горными*.—Восточно-Сибирская Арт-ая бр-да: 1-я и 2-я б-реи и Горная б-рея.—1-я Туркестанская Арт-ая бр-да: 1-я, 2-я и 3-я б-реи. 2-я Туркестанская Арт-ая бр-да: 1-я и 2-я б-реи и 3-я Горная б-рея.—Западно-Сибир. Пѣшая б-рея.

Конная арт-ія ²⁾: Гвардейская Конно-артил-ая бр-да—б-реи: 1-я Его Величества, 2-я Е. И. В. Генераль-Фельдцейхмейстера, 3-я Е. И. В. Вел. Кн. Георгія Михайловича, 4-я Е. И. В. Вел. Кн. Михаила Михайловича. 1-я Конно-арт-ая бр-да: 1-я Его Вел. Герц. Высоч. Герцога Георгія Мекленбургъ-Стрелиц-

¹⁾ Пр. В. М. 1870 № 229; 1873 № 30, 41, 169, 237; 1874 № 120 и 246—²⁾ Пр. В. М. 1867 № 81, 113; 1870 № 241.

каго и 2-я б-реи.—3-я, 4-я, 5-я и 6-я конно-арт-ія бр-ды:—б-реи ихъ носятъ одинаковыя названія 1-й и 2-й б-рей такой-то арт-ой бр-ды. 7-й Конно-арт-ая бр-да: 1-я Е. П. В. Эрцц-Герц. Австрійск. Вильгельма и 2-я б-рей.

Арт-ія парковья бр-ды и парки ¹⁾: 1-я Парковая бр-да—парки: 1-й, 2-й и 3-й арт-іе и 1-й Конно-арт-ій; 2-я Парковая бр-да—парки: 4-й, 5-й и 6-й арт-іе и 2-й Конно-арт-ій; 3-я Парковая бр-да—парки: 7-й, 8-й и 9-й арт-іе и 3-й Конно-арт-ій; 4-я Парковая бр-да—парки: 10-й, 11-й и 12-й арт-іе и 4-й Конно-арт-ій; 5-я Парковая бр-да—парки: 13-й, 14-й и 15-й арт-іе и 5-й Конно-арт-ій; 6-я Парковая бр-да—парки: 16-й, 17-й и 18 арт-іе; 7-я Парковая бр-да—парки: 19-й, 20-й и 21-й арт-іе и 6-й Конно-арт-ій; 8-я Парковая бр-да—парки: 22-й, 23-й и 24-й арт-іе. Кавказскіе парки: 1-й, 2-й, 3-й и 4-й Кавказскіе арт-іе и Кавказскій Конно-арт-ій; Кавказскій Конно-арт-ій полупаркъ. Летучій арт-ій паркъ Финляндскаго воен. округа. Подвижной полупаркъ Восточно-Сибирскаго воен. округа.

Инженерныя войска ²⁾: Сводная Саперная бр-да ³⁾—бат-ны: л. гв. Саперный, Гренад. Саперный Е. П. В. Вел. Кн. Петра Николаевича, 7-й Саперный и 1-й Сапер. Резервный, 3-й и 4-й возно-походные телеграфные парки. 1-я Саперная бр-да—1-й и 2-й саперн. бат-ны, 1-й и 2-й понтонные полубат-ны и парки: 1-й Полевой Инж-ый, 1-й и 2-й военно-походн. телеграфные.—2-я Саперная бр-да—3-й, 4-й и 2-й Резервный саперные бат-ны, 3-й и 4-й понтонные полубат-ны и 1-й Осадный Инж-ый паркъ.—3-я Саперная бр-да—5-й, 6-й и 3-й Резервный саперные бат-ны, 5-й и 6-й понтонные полубат-ны и парки: 2-й Осадный и 2-й Полевой инж-ые, 5-й и 6-й военно-походн. телеграфные.—Кавказская Саперная бр-да—бат-ны: 1-й Кавказскій Сапер. Е. П. В. Вел. Кн. Николая Николаевича Старш., 2-й Кавказскій и Кавказскій Резервный саперные. — Туркестанская Саперная рота.

1-я, 2-я и 3-я гвард-ія пѣх-ыя и 1-я и 2-я гвардейскія кав-ія дивизіи, а также бр-ды: Гвардейская Стрѣлковая, Гвард. Конно-арт-ая, л. гв. 1-я и 2-я арт-ія и 3-я Гвардейская и Гренадерская Арт-ая—составляютъ *Гвардейскій корпусъ* ⁴⁾.

1) Пр. В. М. 1867 № 401; 1869 № 117.—2) Св. В. П. ч. I, кн. I и пр. В. М. 1870 № 253.—3) При этой же бр-дѣ состоитъ Галваническая Учебная рота.—4) Пр. В. М. 1874 № 248. Къ составу корпуса принадлежатъ также: л. гв. Жаңдармск. полук-нъ и Гвардейскій Экипажъ во время исполненія имъ сухопут. службы. Отъ Гвардейск. корпуса находятся временно откомандированными: въ Варш. воен. округѣ—3-я Гвард. Пѣхотн. дивизія, 3-я бр-да 2-й Гвард. Кав-ой дивизія, 3-я Гвард. и Гренад. Арт-ая бр-да и 3-я б-рея Гвард. Конно-арт-ой бр-ды; и въ Финляндскомъ воен. округѣ—л. гв. 3-й Финскій Стрѣлк. бат-нъ.

в) ШТАТНОЕ ЧИСЛО ЧИНОВЪ ВЪ ШТАБНЫХЪ УПРАВЛЕНІЯХЪ.

	ВЪ МИРНОЕ ВРЕМЯ.						ВЪ ВОЕННОЕ ВРЕМЯ.							
	Генерал.	Шт. и об. оф-ровъ.	Кл. чинов.	Писарей.	Прочихъ нестроев.	Девъщик.	Лошад.	Генерал.	Шт. и об. оф-ровъ.	Кл. чинов.	Писарей.	Прочихъ нестроев.	Девъщик.	Лошад.
Пр. В. М. 1874 № 235.														
Штабъ-корпуса	2	4а)	1	8	2	14	—	1	7а)	2	8	6б)	21	12
Упр-іе нач-ка арт-ин корпуса	1	3	—	4	1	6	—	1	3	—	4	1.	6	4
Упр-іе дивизію	1	3	1в)	8	1а)	9	—	1	3г)	1в)	8	3а)	9	13
Упр-іе пѣх-ой и кав-й бр-ною	1	1	—	1	—	4	—	1	1	—	1	—	4	—
Упр-іе стрѣлк. бр-ною	1	1	—	5	—	4	—	1	1	—	5	1	4	4
Упр-іе саперн. бр-ною	1	2	1е)	5	1	6	—	1	2	1е)	5	1	6	4
Упр-іе пѣх-ой арт-ой бр-ны	1ж)	2з)	2	3	3г)	8	1	1ж)	2з)	3	3	6г)	9	10
Упр-іе конно-арт-ой бр-ны	1к)	2д)	4в)	3	8д)	10	1	1к)	2д)	4в)	3	9д)	10	10
Упр-іе парковой бр-ны	—	1	1	2	2	3	—	—	не	соде	рк	ит	—	—
Упр-іе нач-ка парк. кавв. округа	1	2	1	2	3	6	—	1	2	1	5	5	6	12

Ч. I. Отд. I. Устройство войскъ.

а) Сверхъ того при к-рѣ корпуса 2 об. оф-ра (ад-та).—б) Въ томъ числѣ 2 топогр.—в) Въ гвард. дивизіяхъ назначается только по особому распоряженію.—г) Въ военное время еще 1 об. оф-ръ (орудецъ при нач-кѣ див.).—д) Въ пѣх. дивизіяхъ сверхъ того 1 шт. тор-тъ и два него 1 строев. дощаль.—е) Только въ 1, 2 и 3 бр-дахъ.—ж) К-ръ гвард. бр-ны; въ арм. бр-дахъ только 1/3 всего числа бр-дн. к-ровъ, остальные—въ чинѣ шт. оф-ра.—з) Въ гвард. бр-дахъ еще 1 об. оф-ръ.—и) Въ томъ числѣ 1 шт. тр-тъ; сверхъ показанныхъ подаются еще: въ д. гв. 1 арт. бр-тъ—1 кл. чин. и 4 мѣз.; и въ каждой бр-дѣ—мѣщ-іе фельд., по числу б-рей.—к) Въ гвард. кон-арт. бр-дѣ еще 1 кл. чин.—л) Въ томъ числѣ 1 шт. тр-тъ.

г) ШТАТНЫЙ СОСТАВЪ ПОЛКОВЪ ПѢХОТЫ ¹⁾.

Бат-новѣ полагается въ полкахъ по 3 ²⁾, кромѣ войскъ Кавказской арміи (див-ій: Кавказск. Гренад-ой, 19, 20, 21, 38, 39 и 41), имѣющихъ 4-бат-ный составъ. Бат-ны въ полку именуется: *первымъ*, *вторымъ* и т. д.

Ротъ въ полку полагается: въ 3 бат-номъ—12 лин-ыхъ и 3 стр-ья; въ 4 бат-номъ—12 лин-ыхъ и 4 стр-ья. Лин-ья роты имѣютъ отдѣльную нумерацію отъ стр-хъ ротъ; первыя именуется: 1-ю линейною, 2-ю линейною и т. д.; послѣднія—1-ю стрѣлковою, 2-ю стрѣлковою и т. д.

Числительная сила ротъ: а) во всѣхъ полкахъ, содержи-мыхъ въ 3 бат-номъ составѣ: *по военному составу*—168 рядо-выхъ, или на 42 ряда во вз-дѣ, съ оруж. и 20 чел. безъ оружія; *по усиленному мирному*—128 ряд., или на 32 ряда во вз-дѣ, съ оруж. и 16 чел. безъ оружія; *по обыкновенному мирному*—96 ряд., или на 24 ряда во вз-дѣ, съ оруж. и 12 чел. безъ оруж.; б) въ полкахъ 4 бат-наго состава: *по военному составу*—216 чел., или на 54 ряда во вз-дѣ, съ оруж. и 9 чел. безъ оруж.; *по мирному составу*—96 чел., или на 24 ряда во вз-дѣ, съ оруж. и 4 чел. безъ оружія. Въ каждой ротѣ полагается сверхъ указаннаго числа: 1 фельдфебель, 4 старшихъ ун. оф-ра, 1 каптенармусъ и младш. ун. оф-ровъ: въ ротахъ, указанныхъ въ п. а—по воен. сост. 12, по усил. мирн. 8, по обыкн. мирн. 4; въ ротахъ, означенныхъ въ п. б—по воен. сост. 14, по мирн. сост. 4. Въ ротѣ сверхъ того полагается: въ частяхъ, означенныхъ въ п. а, въ лин-ой—по 3 бар-ка и по 2 гор-та, въ стр-ой—по 5 гор.; въ частяхъ, указанныхъ въ п. б.—въ лин-ой—по 2 бар-ка и 2 гор-та, въ стр-ой—по 4 гор-та.

При каждомъ полку состоитъ нестроевая рота; при 12 полкахъ гвард-хъ дивизій, сверхъ того—по инвалидной км-дѣ.

Инвалидная км-ды при полкахъ гвард. пѣх-хъ дивизій имѣютъ различный составъ, а именно: об. оф-ровъ 1, ун. оф-ровъ 2—3, рядовыхъ 15—45.

1) См. пр. В. М., указанные въ табл. на стр. 12 и Св. шт. пзд. 1870 г.—

2) Въ полевыхъ дивизіяхъ имѣется въ виду привести въ 4-бат-ный составъ и при-дать имъ штатъ, указанный ниже. Гвардейскія дивизіи приводятся въ 4-бат-ный составъ послѣ 1 Января 1876 года.

Штатное число чиновъ въ пѣхотномъ полку.

Гдѣ штаты и ихъ измѣ- ненія помѣ- щены.			Ген., шт.-п. об.	Вольнопро-	Ун. оф-ровъ.	Горн., бар.-	Рядовыхъ.	Классн. чин.	Нестроев.	Денщик.
			оф-ровъ.	дѣлающ.		и музык.				
Св. шт. 1870, отд. IV № 4 и пр. В. М. 1870 № 217; 1871 № 25, 171 и 384; 1874 № 222. Цир. Гл. шт. 1874 № 67 п. Высоч. повел. 1875 г.	Въ 4-хъ ба- таціонномъ полку.	по военно- му сост. . .	86а)	64	320	736)	3600	6в)	131	97
		по мирно- му сост. . .	70а)	64	160	736)	1600	6в)	106	79
	Въ 3-хъ ба- таціонномъ полку.	по военно- му сост. . .	76а)	60	270	966)	2640	5в)	134	г)
		по усплен. сост.	60а)	60	210	686)	2010	5в)	133	г)
		по обыкн. мирн. сост.	60а)	60	150 ⁽¹⁾	686)	1360	5в)	123	г)

а) Въ полкахъ Кавказской арміи по штату 1874 г. (№ 222): въ воен. вр.—80, въ мир. вр.—64; въ полкахъ гвардіи к-ръ нестроев. роты полагается гвард-го инвалида.—б) Сверхъ того хорн. муз-товъ: въ 1. гв. Преображенскомъ п.—103 чел., въ прочихъ гвард. полк.—по 55 чел., въ 2-хъ гренад. полк. 3 Гвард. Пѣх. див.—по 33 чел.; во всѣхъ полкахъ гренад-хъ и въ первыхъ полкахъ арм-хъ дивизій—по 40 чел.—в) Сверхъ того: въ полкахъ 1, 2 и 3 гвард-хъ дивизій еще 1 муз. чиновн. и во всѣхъ полкахъ 1 священ.—г) Взамѣнъ денщиковъ опредѣлено назначать вѣстовыхъ пѣзъ безоружныхъ рядовыхъ.

Число лошадей содержится сообразно запряжкѣ, а именно:

при кадровой, мирной, подвижн., военной.

Въ 4-хъ бат.	{	Кавказ. арміи	33	52	190	230
полку		прочихъ полк.	33	52	110	186
Въ 3-хъ бат. полку			33	49	133	171

считая въ томъ числѣ и лошадь шт. гор-та.

д) Штатный составъ линейныхъ бат-новъ 2).

Кавказскіе линейн. бат-ны состоятъ, каждый, изъ 3-хъ лин-хъ и 1-й стр-ой ротъ; прочіе линейн. бат-ны—изъ 4-хъ лин-хъ и 1-й стр-ой ротъ.

1) Въ полкахъ бывшаго кадроваго состава опредѣлено, впредь до измѣненія штатовъ пѣхоты, содержать ун. оф-ровъ только 120 и нестроев. 114. (Цир. отз. Гл. шт. 3 Апр. 1874 г.).—2) Свод. штат. 1870, отд. IV № 3 и пр. В. М. 1874 № 222.

Числительная сила ротъ: Кавказск. лин-хъ бат-повъ—однакова съ бат-нами въ пѣх. полкахъ на Кавказѣ; прочихъ лин-хъ бат-новъ — одинакова съ ротами арм-ой пѣхоты, по безоружныхъ на 8 чел. менѣе.

Штатное число чиновъ въ линейныхъ бат-нахъ.

Гдѣ помѣщены штаты и ихъ измѣненія.			Шт. и об. оф-ровъ.								
			Вольнопр-ся.	Ун. оф-ровъ.	Горн. и бар-ковъ.	Рядовыхъ.	Кл. чинов.	Нестроевыхъ	Денщиковъ.	Лошадей.	
Пр. В. М. 1874 № 222. Св. шт. 1870, отд. IV № 5 и пр. В. М. 1870 № 217; 1871 № 25; 1872 № 284; 1873 № 4; 1875 № 111.	Въ Кавказскомъ.	по воен. сост. .	21	16	80	18	900	3а)	816б)	28	88
		по мирн. сост. .	17	16	40	18	400	3а)	60	24	48в)
	Въ Оренбургскомъ, Туркест., Зап. и Вост. Сибирск.	по воен. сост. .	26	5	90	31	900	3г)	37	32	68
		по усл. мирн. сост.	21	5	70	22	680	3г)	37	27	33
		по мирн. сост. .	21	5	30	22	300	3г)	12	27	15

а) Сверхъ того во всѣхъ бат-нахъ, кромѣ № 4—священникъ.—б) Въ 4-мъ бат-нѣ—51, въ 5, 6 и 7-мъ бат-нахъ—52 нестр.—в) Въ 4, 5, 6 и 7-мъ бат-нахъ—по 23 лощ.—г) Во 2 и 4-мъ Зап. Сиб. бат-нахъ—еще 1 священ., 2 церк., 1 денщ.

е) Штатный составъ стрѣлковыхъ бат-новъ ¹⁾.

Стр-ые бат-ны имѣютъ 4 - ротный составъ; роты именуются въ каждомъ бат-нѣ по N-рамъ, т. е.: 1-й стрѣлк., 2 стрѣлк. и т. д.

Числительная сила ротъ стр-хъ бат-новъ полагается: а) во всѣхъ гвард-хъ, гренад-хъ и арм-хъ (кромѣ указанныхъ ниже въ п. б)—то же число вооруженныхъ рядовыхъ, фельд-лей, каптенармусовъ, ун. оф-ровъ и гор-товъ, какъ и въ стр-хъ ротяхъ пѣх. полковъ, но безоружн. рядовыхъ на 8 чел. менѣе ²⁾; б) въ Кавказск. стр-хъ бат-нахъ—такое же число всѣхъ чиновъ, какъ въ стр-хъ ротяхъ пѣхотн. полковъ Кавказской арміи.

При каждомъ стр-мъ бат-нѣ полагается нестроевая км-да; при каждомъ гвард-мъ—еще инвалидная км-да.

¹⁾ См. пр. В. М., указанные на стр. 16 и Св. шт. 1870, отд. IV № 6.—²⁾ Въ л. гв. Финск. Стр. бат-нѣ, содержимомъ только по составу мирному и военному, полагается при мирномъ составѣ то же число чиновъ, какъ по усл. мирному въ прочихъ стр-хъ бат-нахъ, но ун. оф-ровъ по 2 въ ротѣ болѣе.

Штатное число чиновъ въ стр-хъ бат-нахъ.

Гдѣ помѣщенны штаты ихъ пзмѣненія.			Шт. и об. оф-въ.			Рядовыхъ.	Кл. чиновн.	Нестроевыхъ.	Дельцовъ.	Лошадей.	
			Вольнопрел.	Ун. оф-ровъ.	Гор-товъ и муз.						
Св. шт. 1870, отд. IV № 6; пр. В. М. 1870 № 217, 220; 1871 № 23, 111 и 334.	Въ гвард., гренад. и арм., кромѣ Кавказскихъ, бат-нахъ.	{ По обыкн. сост. По успел. — воен. сост.	22	16	40	21	400	3	47	28	9
			22	16	36	21	544	3	61	28	д)
			26	16	72	21	720	3	61	32	61
Пр. В. М. 1874 № 222.	Въ Кавказск. стр. бат-нѣ.	{ — мирн. сост. — воен. сост.	17	16	40	17	400	3	40	23	13
			21	16	80	17	900	3	50	27	77
Св. шт. 1870, отд. IV № 7.	Въ л.-гв. 4 Флиск. Стр. бат-нѣ.	{ — мирн. сост. — воен. сост.	26	4	64	67	544	3	50	—	13
			30	4	72	67	720	4	66	—	53

а) Въ гвард-мъ сверхъ того 46 муз-товъ.—б) Считая въ томъ числѣ дѣлопрпзв. по хоз. части; въ гвард-мъ сверхъ того: 1 муз. чиновн. и 1 свд-щенникъ.—в) Въ гвард-мъ сверхъ того 1 церковникъ; въ Турк. бат-нѣ менѣе: при обик. составѣ—на 7 чел., при прочихъ—на 17 чел.—г) Въ гвард-мъ еще 1 ден.—д) Сообразно запряжкѣ: при кадровой—9, при подвиж.—18, при военной 61, считая въ томъ числѣ стр. лошадь для шт. гор-та; въ Туркест. бат-нѣ, вмѣсто лошадей, содержится 69 верблюдовъ.

Въ инвалидныхъ км-дахъ, состоящихъ при гвард-хъ стр-хъ бат-нахъ, полагается: об. оф-ръ 1, ун. оф-ровъ 2, рядовыхъ 10—30¹⁾.

ж) Штатный составъ сап-хъ бат-новъ и понт-хъ полубат-новъ²⁾.

Въ сап-мъ бат-нѣ полагается по 4 роты, а въ понтонномъ полубат-нѣ—по 2 роты.

Числительная сила ротъ: а) сап-хъ бат-новъ—по военному составу—225 чел., или на 52 ряда во вз-дѣ, съ оружіемъ и 17 чел. безъ оружія; по мирному составу—150 чел., или на 36 ряд. во вз-дѣ, съ оружіемъ и 6 чел. безъ оруж.; б) понт-хъ полубат-новъ—какъ по военному, такъ и по мирному составу—120 понтонеровъ, изъ которыхъ 115 чел. съ оруж. и 5 чел. безъ оруж. Въ каждой сап-ой и понт-ой ротѣ, сверхъ того, полагается: 1 фельд-ль, 5 старш. ун. оф-ровъ и младш. ун. оф-ровъ: при воен. составѣ—14, а при мирн. составѣ—10; по 3 гор-та и по 3 бар-ка. Къ строевому составу понт-го полубат-на принадлежатъ ѣздовые: 120 чел.—при воен. сост. и 60 чел.—при мирн. сост.

1) Св. шт. 1870, отд. V № 26. — 2) Св. шт. 1870, отд. IV № 11 и № 12 и пр. В. М. 1870 № 217.

Каждый сап-ый бат-нъ и понт-ый полубат-нъ имѣеть нестроевое отд-іе; при л. гв. Саперномъ бат-нѣ состоитъ еще инвалидная км-да.

Штатное число чиновъ въ инженерныхъ частяхъ.

Гдѣ помѣщенны штаты и ихъ измѣненія.		Шт. и об.-оф.-въ.	Вольнопрел.	Ун. оф.-ровъ.	Гор. и бар-ковъ.	Рядовыхъ.	Кл. чинов.	Нестроевыхъ.	Денщиковъ.	Лощ.			
										Верховыхъ.	Подъемн.		
Св. шт. 1870, отд. IV № 11 и пр. В. М. 1870 № 217; 1871 № 23 и 384.	Въ гвард. и арм. саперн. бат-нѣ.	а) по мирн. сост. б) по воен. сост.	28	16	64	26	600	3	63	34	—	—	8
			28	16	80	26	900	3	96	34	3	43	60
Тамъ же и пр. В. М. 1872 № 268.	Въ Туркестанской саперной ротѣ постоянно		6	4	20	6	225	—	13	6	—	—	л) 8
Св. шт. 1870, отд. IV № 12 и указанныя выше пр. В. М.	Въ понтон-помъ полу-бат-нѣ.	а) по мирн. врем. б) по воен. врем.	11	32	32	14	300	2	33	14	—	8	4
			11	40	40	14	360	3	42	15	19	34	34

а) Въ гвар. сап. бат-нѣ к-ръ его полагается въ чинѣ ген.-маіора.— б) Сверхъ того муз-товъ: въ Гвард. Сап. бат.—53, въ 1, 3 и 5-мъ сап. бат-нахъ— по 52.—в) Въ гвард. сап. бат. еще 1 муз. чинов.—г) Въ гвард. сап. бат. еще 1 денщ., когда к-ръ бат-на въ чинѣ генерала.—д) При подв. запряжкѣ 6 лощ.

Въ инвалидной км-дѣ при л. гв. Сап-мъ бат-нѣ: об. оф-ръ 1, ун. оф-ровъ 2, рядовыхъ 3 ¹⁾.

з) Штатный составъ полковъ кавалеріи.

Полки кавалеріи состоятъ изъ 4 дѣйствующихъ эск-новъ (о резервныхъ эск-нахъ см. ниже стр. 29). Эск-ны имѣють общую нумерацію по полку; 1-й и 2-й эск-ны составляютъ 1-й дивизионъ, 3-й и 4-й эск-ны—2-й дивизионъ.

Въ эск-нахъ опредѣлено содержать конныхъ рядовъ во вз-дѣ: для военнаго времени—16, для мирнаго времени—14.

Нижнихъ чиновъ полагается въ эск-нахъ: а) при 16 рядахъ—конныхъ: 16 ун. оф-ровъ, 4 тр-ча и 128 рядов.; пѣшихъ: 4 ун. оф-ра и 40 ряд.; б) при 14 рядахъ—конныхъ: 16 ун. оф-ровъ, 4 тр-ча и 112 ряд.; пѣшихъ: 33 ряд. Въ числѣ ун. оф-ровъ считаются въ эск-нѣ 1 старшій вахм-ръ, 4 младш. вахм-ра и 1 квартирмейстеръ.

При каждомъ полку состоитъ нестроевая рота; при каждомъ гвард. полку, сверхъ того—инвалидная км-да.

¹⁾ Св. шт. 1870, отд. V № 26.

Штатное число чиновъ и лошадей въ полкахъ кавалеріи.

Гдѣ помѣщенны штаты и ихъ помѣщенія.		Ген., шт. и об. оф-ровъ.	Вольнооп-ся.	Ун. оф-ровъ.	Трубачей.	Рядовыхъ.	Кл. чинов.	Иностранцевъ.	Дельцовъ.	Лош.	
										Стрелковъ.	Полевыхъ.
Св. шт. 1870, отд. IV № 8 и пр. В. М. 1870 № 105, 217; 1871 № 25; 1874 № 85.	Въ кавал-мъ полку безъ рез. эск.	36	16	64	17	388	6	66	49	329	—
	при 14 ряд. сост.										
	при 16 ряд. сост.										

а) Въ полк. Кавалергардск. п. л. гв. Конномъ еще хорн. муз-товъ по 43 ч.—

б) Въ гвард. кав. п. еще 1 учит. муз.; во всѣхъ полкахъ еще 1 священ. — в) Сверхъ того 1 оруж. мастеръ на 2 полка. — г) Въ гвард. п. дельц. 2 мѣнѣ. — д) Въ драг. полкахъ: по воен. составу 64 л., по подвиж. 43 л. (въ кавказск. полкахъ 51 л.), по обыкн. 16 л., при кадров. запр. 10 л.; въ проч. полкахъ кав-ин: по воен. сост. 60 л., по подв. сост. 42 л., при обыкн. и кадр. запряжкѣ—одинаково съ драг. полками.

Въ инвалидн. км-дѣ при гвард. полку 1): 1 об. оф-ръ, 2 ун. оф-ра и 30 ряд-хъ.

и) Штатный составъ б-рей полевой арт-ии 2).

Всѣ гвард-ія, гренад-ія и № № 1—41 пѣшія арт. бр-ды имѣютъ: первая три б-рей въ бр-дѣ—съ 9-ти фунт. пушками, 4-ую и 5-ую б-рей—съ 4-хъ фунт. пушками и 6-ую б-рею—съ скорострѣльными пушками (кромѣ 20, 21, 39 и 41 бр-дѣ, въ которыхъ 6-ья б-рей—съ горн. орудіями); Восточно-Сибирская и 2-я Туркестанская бр-ды имѣютъ: 1-ю и 2-ю б-рей—съ 4-хъ фунт., а 3-ю б-рею—съ горными пушками; 1-я Туркестанская бр-да—1-ю б-рею съ 9-ти фунт., а 2-ю и 3-ю б-рей съ 4-хъ фунт. пушками 3); Западно-Сибирская пѣш. б-рей снабжена 4-хъ фунт. пушками. Всѣ конныя б-рей имѣютъ 4-хъ фунт. пушки.

Б-рей положено содержать по одному изъ слѣдующихъ составовъ: 1) по военному составу, при коемъ полагается: прислуга—на 5 вз-довъ и лошади—для запряжки всѣхъ орудій и ящиковъ; 2) по усиленному мирному—прислуга на 4-ре вз-да, лошади—на 8 орудій и 8 ящиковъ.; 3) по обыкновенному мирному—въ пѣш. б-рейхъ: прислуга—на 4-ре вз-да, но по уменьшенному расчету, лошади—на 4 ор. и 2 ящ.; въ кон. б-рейхъ: прислуга—полная на 4 ор., лошади—на 8 ор. и 2 ящ.; въ гвард. пѣшихъ: лошади—на 4 ор. и 4 ящ.

Въ б-рейхъ полагается: по 8 орудій и къ нимъ заряд. ящиковъ: въ 9-ти ф.—по 3 ящ. на ор., въ 4-хъ ф. и скоростр.—по 2 ящ.; запасныхъ лафетовъ въ 9-ти и 4-хъ ф. б-рейхъ—по 2, а въ скоростр.—по 1.

Лошадей опредѣлено впрягать: въ орудія 9-ти ф., 4-хъ фунт. коп. арт-ии и 4-хъ ф. пѣш. арт-ии въ военное время—по 6-ти;

1) Св. шт. 1870, отд. V № 26. — 2) Св. шт. 1870, отд. IV № 9 и пр. В. М. 1868 № 172; 1870 № 232; 1871 № № 25, 257, 301; 1873 № № 30, 169; 1874 № 120. —

3) При каждой изъ б-рей этой бр-ды находится по 2 горн. орудія.

въ 4-хъ ф. пѣш. въ мирное время и въ скорострѣльные—по 4;
въ зарядн. ящикъ—по 3.

Штатное число чиновъ и лошадей въ батареяхъ.

Гдѣ помѣщены штаты и ихъ наименованія.	Штабъ и оберъ офицеровъ.	Вольноопредѣл. офандеровъ.	Уч. офицеровъ.	Трубочн. лаборат. и рядовыхъ.	Истреляныхъ.	Девятидюжн. Стрелыхъ.	Лошадей.		
							Стрелыхъ.	Артилерійскнхъ.	Подъемныхъ.
Пр. В. М. 1870 № 105, 220, 232; 1871 № 156; 1872 № 216.	6	2	23	4	31	7	9	180	17
	6	2	20	4	22	7	9	79	6
	6	2	13	4	22	7	9	33в)	6
Тамъ же.	6	2	25	4	30	7	9	126	17
	6	2	20	4	22	7	9	62	6
	6	2	15	4	22	7	9	25г)	6
Тамъ же.	6	2	23	4	30	7	9	98	17
	6	2	20	4	22	7	9	62	6
	7	2	23	4	34	8	9	25	6
Св. шт. 1870, ота. IV № 9 и пр. В. М. 1870 № 229, 301, 313.	6	2	20	4	26	8	143	146	17
	6	2	20	4	26	8	135	79	6
	6	2	15	4	26	8	133	60	6
а) Въ Кавказск. б-рельхъ 2 чел. болѣе.—б) Въ Кавказск. б-рельхъ 43, въ Кавказск.—40 лош.—г) Въ гвард. б-рельхъ 33 лош., въ Кавказск. 31 лош.—д) Въ гвард. б-рельхъ въ 1-й—11 тр-чей, въ остальные б-рельхъ—6 тр-чей.—е) Сверхъ того 1 вольнонаемный слесарь.	6	2	23	4	107с)	7	—	135	66
	6	2	20	4	42с)	7	—	59	14
	6	2	15	4	29	7	—	22	6

а) Въ Кавказск. б-рельхъ 2 чел. болѣе.—б) Въ Кавказск. б-рельхъ 43, въ Кавказск.—40 лош.—г) Въ гвард. б-рельхъ 33 лош., въ Кавказск. 31 лош.—д) Въ гвард. б-рельхъ въ 1-й—11 тр-чей, въ остальные б-рельхъ—6 тр-чей.—е) Сверхъ того 1 вольнонаемный слесарь.

Примѣч. 1) Подъемныя лошади въ указанномъ числѣ содержится въ пѣш. и кон. б-рельхъ при военной и обыкновенной запряжкѣ; при подвижн. запряжкѣ полагаются 14 лош., при кадровой—4 лош.—2) Въ б-рельхъ Кавказскихъ подъемн.

лош. полагается: при воен. запряжкѣ—21, при подвижн. запр.—17.—3) Для снабженія арт-ии лошадьми, содержатся ремонтная км-да ¹⁾ въ числѣ: 21 шт. и об. оф-ровъ, 470 стр., 30 нестр. нижн. чин. и 21 деньщ.—4) При гвард. бр-дахъ состоятъ пивалдн. км-ды въ числѣ: 1 оф-ра, 2—4 ун.-оф-ровъ и 13—40 ряд.

1) Войсковой обозъ.

1) Интендантскій обозъ ²⁾.

При подвижныхъ штабахъ и при войскахъ обозъ содержится въ различномъ числѣ запряженныхъ повозокъ; а именно: при военной запряжкѣ полагается полное число лошадей, опредѣленныхъ по штатамъ для военного времени; при подвижной запряжкѣ лошади полагаются для всѣхъ повозокъ обоза, но для большинства повозокъ съ убавленіемъ одной лошади; при обыкновенной мирной—лошади полагаются только подъ провіантскія телѣги и въ томъ же числѣ въ каждую, какъ и при подвижной запряжкѣ; при кадровой—лошадей полагается по 2 на каждую провіантскую повозку. Число повозокъ и впрягаемыхъ въ нихъ лошадей указано въ таблицѣ.

а) При военной запряжкѣ полагается:

	Патрои. ящиковъ.	Для казн. и пис. дѣлъ.	Провіантскихъ.	Казначейскихъ.	Инструментальныхъ.	Для казар. вещей.	Для возни писарей.	Липсецъ для болыи.	Автени. платъ.	Автени. одноколка.	Палаточ. повоз.	Заводн. лошадей.	Всего лошадей.
Въ каждую повозку лошадей и повозокъ:	4	4	4	4	4	4	4	4	4	1	4	—	—
Въ штабъ корпуса и дивизіи	—	1	1	—	—	—	1	—	—	—	—	1	13
Въ упр-іи саперн. и стрѣлк. бр-ды и нач-ка арт-ии корпуса	—	1	—	—	—	—	—	—	—	—	—	—	4
Въ упр-іи арт-ой бр-ды	—	1	—	—	—	—	—	—	1	—	—	1	9
Въ полку пѣх. $\left\{ \begin{array}{l} 3\text{-бат. состава} \\ 4 \text{ —} \end{array} \right.$	13 16	1 1	16 17	1 1	1 1	1 1	— 5	4 1	1 1	1 1	— 16	11 12	173 249
Въ полку $\left\{ \begin{array}{l} \text{Драгунскомъ} \\ \text{прочихъ кавал-хъ} \end{array} \right.$	2 1	1 1	3 3	1 1	1 1	1 1	— 1	1 1	1 1	1 1	— —	— —	64 60
Въ стрѣлк. и саперн. бат-нѣ	4	1	4	1	1	1	—	1	1	—	4	4	76
Въ Туркест. саперн. ротѣ	1	—	1	—	—	—	—	—	—	—	—	—	8
Въ понтон. полубат-нѣ	2	1	2	—	—	1	—	1	1	—	—	2	34
Въ батареи $\left\{ \begin{array}{l} \text{пѣшей и конной} \\ \text{скорострѣльн.} \end{array} \right.$	1	1	2	—	—	—	—	1	—	—	—	1	17
Въ подвижн., конно-артил. и летуч. паркѣ	—	1	2	—	—	—	—	1	—	1	—	1	18

б) При подвижной запряжкѣ полагается:

Лошадей въ каждую изъ повозокъ .

1) Пр. В. М. 1868 № 57 и 1872 № 282.—2) Пр. В. М. 1865 г. № 271; 1867 № 197, 233 и 378; 1870 № 105; 1871 № 156.

Примѣч.: 1) Въ Туркест. Стрѣлк. бат-нѣ содержится, вмѣсто колеснаго, обозъ верблюжій, какъ указано на стр. 16.—2) Въ б-реяхъ Туркест. арт. бр-дѣ опредѣлено имѣть: по 2 провиант. телеги, по 1 ящ. для казны и письменныхъ дѣлъ, по 1 лазар. телегѣ и по 1 повозкѣ для мундири. вещей.—3) Западно-Сибирск. б-рей положено содержать, вмѣстѣ повозки для казны и письменныхъ дѣлъ и вмѣстѣ линейки для возки больныхъ — три простые телеги съ запряжкой по 2 лош. въ каждую.—4) Указанныя въ таблицѣ палаточныя повозки содержатся только при частяхъ Кавказск. арміи.—5) Въ первыхъ полкахъ дивизій полагается еще 1 церковная повозка и къ ней 4 л.

2) Артиллерійскій обозъ 1).

Въ б-реяхъ пѣшихъ 9-ти и 4-хъ фунт. и въ конныхъ—полагается по 1 походной кузницѣ и 1 инструментальному полуфурку; сверхъ того: въ 9-ти фунт. б-реяхъ—по 4, а въ прочихъ—по 3 роспусковъ; въ скорострѣльн. б-реяхъ содержится по 3 б-рейныя повозки. Въ послѣднія повозки впрягаются по 4 лош., а въ прочій арт-ій обозъ—по 3 лош.

3) Инженерный обозъ 2).

Въ саперныхъ бат-нахъ полагается ниж-го обоза: а) фуръ для инструмента 6, б) повозокъ подъ мостовыя припасы 2, в) повозокъ подъ гальваническія принадлежности 2 и г) походная кузница 1. Подъ повозки, означенныя въ первыхъ трехъ пунктахъ, полагается по 4 лош., а подъ кузницу 2 лош.; лошади содержатся только въ военное время. Въ понтон. полубат-нѣ: понтонныхъ фуръ 19, фуръ для запасныхъ вещей 4, повозка для инструмента 1.

4) Офицерскій обозъ 3).

Генераламъ, шт. и об. оф-рамъ, при переѣздахъ по желѣзнымъ дорогамъ и по водянымъ сообщеніямъ и во время похода, разрѣшено имѣть экипажей и лошадей по слѣдующему разсчету:

а) При передвиженіи на новыя генер., полк. к-ру, шт. оф., об. оф-ру.

	<i>квартиры:</i>				
Экипажей	{ тяжелыхъ	1	1	—	—
	{ легкихъ	1	1	1	1
Лошадей	{ верховыхъ	5	4	3	кому полож.
	{ упряжныхъ	6	5	3	2
б) При временномъ командированіи:					
Экипажей	{ тяжелыхъ	1	1	—	—
	{ легкихъ	—	—	1	—
Лошадей	{ верховыхъ	5	4	3	—
	{ упряжныхъ	6	4	3	—

1) Пр. В. М. 1868 № 172 и 1871 № 237.—2) Пр. В. М. 1858 № 36. — 3) Пр. В. М. 1873 № 102.

Об. оф-рамъ: на роту и эск-нъ—по 2, а на б-рею—по 3 легк. экип., запряженныхъ парюю лошадей, и, кромѣ того, верховыя лошади тѣхъ, кому полагается быть верхомъ.

в) При передвиженіи для военныхъ дѣйствій: число верхов., выучныхъ и подъемн. лошадей, на которыхъ отпускаются раціоны (см. отд. IV), а экипажей: полному ген. и ген-лейтен.—2, ген-маіору и полк. к-ру—1, для оф-ровъ: шт. корпуса—1, дивиз. штаба—1, каждой роты, эск-па и б-рей—1.

3) Артельный обозъ ¹⁾.

Его составляютъ повозки, содержимыя для хозяйственныхъ надобностей ротъ, эск-новъ и б-рей. Повозки эти допускаются произвольнаго образца; при передвиженіяхъ войскъ на новыя квартиры и для военныхъ дѣйствій разрѣшается брать не болѣе 2 повозокъ, въ 1 лош.

к) Составъ инж-хъ и арт-хъ парковъ и прочихъ подвижныхъ и военно-временныхъ арт-хъ, медицинскихъ и инт-хъ учреждений.

1) Полевые инж-ые парки ²⁾ предназначаются для возки запаснаго инструмента: металлическаго, миннаго, шанцеваго, мостоваго и мастерскаго, и другихъ вещей, необходимыхъ для саперныхъ бат-новъ, независимо отъ того комплекта, который находится при каждомъ бат-нѣ. Обозъ парка состоитъ изъ трючныхъ повозокъ и походныхъ кузницъ; парковыя лошади для нихъ закупаются только въ военное время. Въ каждомъ полевомъ паркѣ, состоящемъ изъ 2-хъ отд-ій, съ парковою $\frac{1}{2}$ ротюю положено по штату: въ военное время: въ паркѣ—шт. и об. оф-ровъ 2, клас. чинов. 2, нестр. 1, деньщ. 5; въ $\frac{1}{2}$ ротѣ—об. оф-ровъ 3, ун. оф-ровъ 8, бараб. 2, рядов. 100, нестр. 18, деньщ. 3; лошадей: арт-хъ 176, подъемн. 10; въ мирное время: въ паркѣ—шт. и об. оф-ровъ 2, клас. чинов. 1, нестр. 1, деньщ. 4; въ $\frac{1}{2}$ ротѣ—об. оф-ровъ 2, ун. оф-ровъ 3, бараб. 1, рядов. 30, нестроев. 9, деньщ. 2; подъемн. лошадей 2.

2) Осадные инж-ые парки ²⁾ назначаются для снабженія войскъ различными потребностями, необходимыми для осадныхъ работъ. Такихъ парковъ два (№ 1. и № 2); изъ нихъ каждый раздѣляется на 4 отд-ія. Каждое отд-іе заключаетъ въ себѣ столько инструментовъ и другихъ принадлежностей, сколько нужно для осады одной крѣпости. Въ мирное время въ каждомъ паркѣ содержится: весь инструментъ, всѣ запасы и вещи, положенныя по штату, и обозъ, состоящій изъ 24 повозокъ и 4 поход-

1) Пр. В. М. 1873 № 102.—2) Св. В. П. ч. I, кн. IV, ст. 941 — 951. Св. шт. изд. 1870, отд. IV № 13, и пр. В. М. 1871 № 23; 1872 № 14.

ныхъ кузницъ. Для парка лошади покупаются только въ военное время. При каждомъ паркѣ состоитъ *парковая рота*. По штату положено: *въ военное время*: въ паркѣ—шт. и об. оф-ровъ 2, клас. чинов. 4, нестр. 1, деньщ. 7; въ ротѣ—об. оф-ровъ 3, ун. оф-ровъ 16, бараб. 4, рядов. 200, нестр. 40, деньщ. 3; лошадей: арт-хъ 370, подъемн. 17; *въ мирное время*: въ паркѣ—шт. и об. оф-ровъ 2, клас. чин. 1, нестр. 1, деньщ. 4; въ ротѣ—об. оф-ровъ 2, ун. оф-ровъ 3, бараб. 1, рядов. 60, нестр. 11, деньщ. 2; подъемн. лошадей 4.

3) *Военно-походные телеграфные парки* 1) учреждены для устройства телеграфн. сообщенія дѣйствующей арміи и отдѣльных ея частей, какъ между собою, такъ и съ государств. телегр. линіями. Каждый телегр. паркъ полагается для устройства линіи на 33 версты, и состоитъ изъ слѣдующаго числа повозокъ: станціонныхъ 2, матеріальныхъ 2, для инструмента 1, для перевозки шестовъ 4 и провіантская 1. Въ телегр. паркѣ положено по штату: *въ военное время*—шт. и об. оф-ровъ 4, сигналистовъ 12, ун. оф-ровъ 3, рядов. 46, нестр. 28, деньщ. 3; лошадей: арт-хъ 39, подъем. 4, верховыхъ 2; *въ мирное время*—шт. и об. оф-ровъ 4, сигналистовъ 12, ун. оф-ровъ 2, рядов. 12, нестр. 9, деньщ. 3, лошадей подъемн. 2.

4) *Полевые арт-іе парки* 2) содержатся для пополненія въ войскахъ во время военныхъ дѣйствій убыли арт-хъ зарядовъ и патроновъ. Какъ въ мирное, такъ и въ военное время, парки содержатся отдѣльные для пѣхоты и отдѣльные для кав-іи съ ихъ арт-іею, и именовуются первые—*арт-ми*, а вторые—*конно-арт-ми* (см. стр. 11). Въ каждомъ арт-мъ паркѣ содержится подвижной запасъ боевыхъ припасовъ на пѣх-ую дивизию съ ея арт-іею, стр-ымъ бат-номъ и 1 казач. полкомъ, а въ каждомъ конно-арт-мъ паркѣ—на кав-ую дивизию съ бр-дою конной арт-іи, казач. полкомъ и 1 казач. б-реею. Входящіе въ составъ дивизіи инж-ія войска пользуются патронами изъ назначенныхъ въ паркахъ для пѣхоты. *Въ подвижн. паркѣ* полагается: 1) при дышловомъ обозѣ—55 повоз. и 1 поход. кузн.; 2) при оглобельномъ обозѣ—90 повоз. и 1 походн. кузн. *Въ летучемъ и конно-арт-мъ паркѣ*—84 зарядн. ящика, 1 дышлов. парков. повозка для возки инструмент. и 1 походн. кузн. Въ мирное время въ арт-мъ паркѣ обозъ составляется, какъ изъ 4 колесн. повозокъ, такъ и изъ зарядн. ящиковъ. Парки, входящіе въ составъ 8 парк-хъ бр-дъ, а также летучіе парки Кавказской арміи, положено содержать въ одномъ изъ составовъ: *военномъ, мирномъ усиленномъ или мирномъ обыкновенномъ*. Подвижные парки Кавказской арміи въ мирное время не содержатся; въ случаѣ же

1) Пр. В. М. 1870 № 233.—2) Св. В. П. ч. I, кн. II, ст. 26—33 по VI прод. и пр. В. М. 1862 № 210.

въѣшней войны положено формировать эти два парка по общимъ штатамъ подвижныхъ парковъ. Летучій паркъ Финлянд. воен. округа и подвижной полупаркъ Вост.-Сибирскаго воен. округа имѣютъ одинъ постоянный составъ; лошадей въ послѣднемъ не полагается, и подвозъ парковыхъ припасовъ къ войскамъ производится на транспортѣ изъ наемнымъ подводъ.

Штатное число чиновъ и лошадей въ паркахъ.

Св. шт. изд. 1870, отд. IV № 10 и пр. В. М. 1869 № 204 и 1871 № 25.		Шт. и об. оф-ровъ.	Фей-р., лабор. маст.	Трубочей.	Рядовыхъ.	Классныхъ чиновн.	Пестровыхъ.	Денщиковъ.	Лощ.	
									Къ парк. обозу.	Подъемныхъ.
	Въ подвижномъ паркѣ.	5 22	4 202	3 28	9 234	в)	18			
	Въ арт-мъ паркѣ обыкн. состава . . .	5 18	2 90	2 28	8	в)	6			
	Въ конно-арт-мъ паркѣ по мирному составу и въ летуч. паркѣ Финлянд. военнаго округа	5 22	2 180	2 27	8	—	13			
	Въ подвижн. 1/2 паркѣ Восточно-Сибирск. округа	4 16	2 177	3 25	8	187	18			
	Въ подвижн. 1/2 паркѣ Восточно-Сибирск. округа	3 10	1 30	1 18	5	—	6			

а) Въ паркахъ съ оглобеля. повозк. 263.—б) Изъ числа ихъ лекаръ числятся только въ 1 п 3 паркахъ каждой бр-ды.—в) Въ парк. съ оглобеля. повозк. 287 лощ., въ Кавказск. кон.-арт-мъ—269 лощ.

5) *Осадные арт-іе паркы* ¹⁾ назначаются для снабженія арміи орудіями и боевыми припасами, необходимыми при производствѣ правильной осады. Такихъ парковъ два, изъ которыхъ каждый дѣлится на 4 отд-ія. Для перевозки парка въ военное время, закупаются 461 лошадь и 324 вола. Число чиновъ въ каждомъ отд-іи осаднаго парка: а) *по мирн. времени*—клас. чиновн. 2, пестроев. 5, денщ. 2; б) *по воен. времени*—шт. и об. оф-ровъ 11, фей-ровъ 41, тру-чей 4, рядов. 333, клас. чин. 6,

1) Св. В. П. ч. I, кл. II, ст. 36 по VI пр. и св. шт. 1870, отд. IV № 10.

нестр. 125, деньщ. 18; подъемн. лошадей: при военной запряжкѣ 22, при подвижн. 18. Въ военное время въ упр-ии парка полагается: шт. и об. оф-ровъ 2, нестр. 4, деньщ. 3.

6) *Подвижная арт-ая мастерская* ¹⁾ назначается для исправленія въ арт-ии и въ оружіи дѣйств. арміи такихъ поврежденій, которыя, требуя сложныхъ и продолжительныхъ работъ, не могутъ быть исполнены средствами самихъ войскъ; мастерская причисляется къ передовому арт-му запасу. По распоряженію нач-ка арт-ии арміи мастерская передвигается въ цѣломъ составѣ или по частямъ въ тѣ пункты расположенія арміи, которые нуждаются въ средствахъ мастерской. Въ мирное время имущество мастерской хранится при окружн. арт-хъ складахъ и размѣръ его для воен. времени опредѣляется особою табелью, утверждаемою генер. фельдцейхмейстеромъ и измѣняется имъ сообразно съ измѣненіемъ вооруженія и снаряженія войскъ.

7) *Подвижная лабораторная мастерская* ¹⁾ назначается для исправленія и приготовленія боевыхъ припасовъ изъ матеріаловъ, находящихся въ мѣстн. паркахъ дѣйств. арміи, а также для приготовленія боевыхъ зарядовъ при осадѣ непр-ой крѣпости; мастерская причисляется къ складу огнестрѣльн. припасовъ арміи, но можетъ быть передвигаема, какъ и подв. арт-ая мастерская. Относительно имущества мастерской соблюдается указанное выше о подвижной арт-ой мастерской.

8) *Передовой арт-ий запасъ* арміи ¹⁾ назначается для обезпеченія безостановочнаго снабженія арт-ии арміи людьми и лошадьми, а равно для пополненія и перемѣны въ войскахъ арт-го имущества (кромѣ огнестрѣльн. припасовъ). Размѣръ его, какъ по числу людей и лошадей, такъ и по количеству оружія, повозокъ, конской амуниціи и проч., опредѣляется повелѣніемъ главноком-го.

9) *Склады огнестрѣльн. припасовъ* ¹⁾ учреждаются при дѣйствующей арміи для безостановочнаго снабженія этими припасами полевыхъ парковъ арміи. Размѣры и число складовъ опредѣляются главноком-мъ.

10) *Временные склады* ¹⁾ *ручнаго огнестр. оружія* учреждаются въ военное время для сохраненія въ цѣлости и приведенія въ исправность ручнаго огнестрѣльнаго оружія, накопляющагося по разнымъ случаямъ въ такихъ пунктахъ занятаго арміею края, откуда провозъ этого оружія къ передовому запасу былъ бы сопряженъ временно съ значительными затрудненіями.

Примѣч. Передовой арт-ий запасъ и склады огнестр. припасовъ, учреждаемые въ началѣ кампаніи, на базисѣ, называются *перволинейными складами*.

1) Пр. В. М. 1872 № 253.

базисъ; при значительномъ удаленіи арміи отъ базиса, часть ихъ располагается между базисомъ и арміею и получаетъ названіе *промежуточныхъ складовъ*. Подвозъ къ арміи предметовъ довольствія изъ первоначальныхъ или промежуточныхъ складовъ производится: а) по желѣзнымъ дорогамъ и на пароходахъ, б) перевозочнымъ средствамъ арт-ин и вольнонаемнымъ арт-мъ транспортомъ, учреждаемомъ въ случаѣ недостаточности вышеуказанныхъ перевозочныхъ средствъ, в) инт-мъ транспортомъ и повозкамъ полковаго обоза, г) на обывательскихъ или временно-наемныхъ подводахъ и д) водянымъ сплавомъ.

11) *Военно-временные госпитали* ¹⁾ учреждаются собственно въ военное время; слѣдуютъ въ нѣсколькихъ переходахъ за арміею и открываются по распоряженію главноком-го. Число мѣстъ для больныхъ въ госпиталѣ на 30 оф-ровъ и 600 солдатъ. Госпитали учреждаются въ нѣсколько линій, по-мѣрѣ удаленія войскъ отъ базиса военныхъ дѣйствій; госпиталями 1-ой линіи считаются ближайшіе къ тылу арміи. Для поднятія госпитальнаго имущества при передвиженіяхъ, они снабжаются обозомъ (аптечн. платформъ 3, повозокъ 24, къ нимъ лошадей 114), который служитъ также для перевозки больныхъ изъ однихъ госпиталей въ другіе. Вещевое имущество и обозъ этихъ госпиталей, въ мирное время, хранятся въ инт-хъ складахъ; личный же составъ чиновъ и лошадей не содержится.

12) *Подвижные госпитали* ²⁾ формируются въ военное время, по усмотрѣнію главноком-го, изъ дивиз. подв. лазаретовъ; причемъ два таковыхъ лазарета составляютъ 1 подвижн. госпиталь. Эти госпитали слѣдуютъ всегда за арміею.

13) *Дивизионные подвижные лазареты* ³⁾ учреждаются на время войны и назначаются: для призрѣнія заболѣвающихъ во время слѣдованія войскъ, перевозки ихъ до ближайшихъ воен.-временныхъ и постоянныхъ госпиталей; принятія раненыхъ съ поля сраженія, подачіи имъ первоначальной помощи и леченія трудно раненыхъ до сдачи въ воен. врем. госпитали; для перевозки раненыхъ и больныхъ изъ однихъ госпиталей въ другіе, когда войска, при которыхъ див. лазареты состоятъ, находятся не въ движеніи. Див. лазаретъ содержится на 6 оф-рскихъ и 160 солд. мѣстъ и можетъ дѣлиться на двѣ самостоятельныя части. Число чиновъ: медицинск. разряда 10, оф-ровъ 3, пестр. нижн. чин. 209, свящ. 1. При лазаретѣ полагается рота носильщиковъ въ составѣ: об. оф-ра 1, ун. оф-ровъ 9, рядовыхъ 260. Обозъ госпиталя состоитъ изъ: большихъ линейекъ для больныхъ 24, легкихъ линейекъ 6, больш. аптечныхъ платформъ 2, легк. платформъ 2, повозокъ для имущества госпиталя, съѣстныхъ

1) Св. В. П. 1869, XVI, 615—631 и прил. LXXXIII. Всего положено содержать 84 госпит.; описаніе ихъ по округамъ и нумерація указаны въ пр. В. М. 1870 № 268. — 2) Тамъ же, ст. 691—700. — 3) Тамъ же, ст. 632—690 и прил. LXXXVI.

припасовъ и для палатокъ 22; подъ эти повозки содержится 223 лош. и верховыхъ оф-ру 1 и уп. оф-рамъ 6 лош. Въ мирное время личный составъ див. лазаретовъ состоитъ въ общемъ штатномъ числѣ чиновъ пѣх. дивизій; обозъ хранится при полкахъ дивизій, а лошади не содержатся.

14) *Полевые лазареты* 1) состоятъ при полкахъ, отд. батнахъ, б-ряхъ и паркахъ и назначаются для слѣдованія за своими км-дами. Принимая заболѣвающихъ въ пути, для первоначальной помощи, препровождаютъ ихъ до перваго попутнаго госпиталя или сдаютъ въ дивиз. лазареты. (Подробности см. въ отд. IV).

15) *Полевая подвижная аптека* 2) учреждаются на базисѣ, для безостановочнаго пополненія аптечныхъ запасовъ въ частяхъ войскъ и въ госпиталяхъ. При каждой подвижной аптекѣ находится обозъ изъ фуръ, палубъ и кованыхъ телѣгъ, съ соотвѣтственнымъ числомъ лошадей. Въ мирное время обозы сохраняются въ складахъ при аптечныхъ магазинахъ.

16) *Временные аптечные магазины* 3) учреждаются для пополненія аптечными предметами полев. подв. аптекъ, въ случаѣ значительнаго удаленія базиса военныхъ дѣйствій отъ постоянныхъ аптечныхъ магазиновъ.

17) *Интенд-ий транспортъ* 4) назначается: для слѣдованія за арміею съ запасомъ провіанта, для послѣдовательнаго подвоза къ войскамъ провіанта изъ находящихся въ тылу магазиновъ, для перевозки провіанта изъ однихъ магазиновъ въ другіе и для своза провіанта, собраннаго отъ земли; для перевозки больныхъ и раненыхъ. Транспортъ формируется одновременно съ образованіемъ арміи и составляется изъ подводъ конныхъ или воловыхъ. Для удобства упр-ія онъ раздѣляется на отд-ія, не болѣе 350 повозокъ въ каждомъ. Отд-іями завѣдуютъ особые к-ры, на правахъ ротныхъ к-ровъ. Въ помощь имъ полагается по 1-му об. оф-ру и по нѣскольکو конныхъ уп. оф-ровъ изъ жандармовъ или казачьихъ урядниковъ. Отд-ія транспорта, смотря по обстоятельствамъ, дѣйствуютъ въ совокупности или распределяются по корпусамъ и отрядамъ, а также—небольшими частями на этапахъ военныхъ дорогъ.

1) Тамъ же, ст. 701—708.—2) Тамъ же, ст. 483, 740 и 741.—3) Тамъ же, ст. 734.—4) Св. В. П. 1869, IV, прил. къ ст. 191.

II. Резервныя войска.

а) Пѣхотныя резерв. войска ¹⁾ составляютъ: гвард-ій рез-ый пѣх-ый полкъ, рез-ая рота л. гв. 3-го Финскаго Стр-го бат-на и 164 арм-хъ рез-хъ пѣх. бат-новъ (№-ровъ отъ 1-го до 164-го). Въ мирное время войска эти не содержатся, за исключеніемъ гвард-го рез-го пѣх-го бат-на, составляющаго кадръ гвард. рез-го полка. Въ военное время арм-іе рез-ые бат-ны, въ случаѣ надобности, полагаются соединять въ бр-ды или дивизіи, причемъ число бат-новъ въ бр-дахъ и дивизіяхъ будетъ опредѣляемо свойствомъ пазначенія, для котораго бат-ны соединяются.

Кадровый бат-нъ л. гв. Резервнаго Пѣх. полка въ мирное время состоитъ изъ 3 линейн. и 1 стр. ротъ; *въ ротѣ*: 96 рядовыхъ, или на 24 ряда съ оружіемъ, и по 8 ряд. безъ оружія; сверхъ того: 1 фельдф-ль, 1 каптенармусъ, 8 ун. оф-ровъ; въ линейн. ротѣхъ—по 2 бар-ка и по 2 гор-та, въ стр. ротѣ—4 гор-та. Въ военное время каждая изъ ротъ бат-на, посредствомъ дополненія нижн. чинами запаса (преимущественно старш. сроковъ службы) до 1000 состава, обращается въ бат-нъ, а всѣ четыре роты—въ резервн. гвард. полкъ, который полагается въ 4 бат-номъ составѣ (12 линейн. и 4 стр. роты), имѣя въ ротѣ (на 54 ряда во вз-дѣ) по 216 стр. рядовыхъ съ оружіемъ и по 10 рядовыхъ безъ оружія; прочіихъ чиновъ—въ томъ же числѣ, какъ указано выше, но ун. оф-ровъ по 18 въ ротѣ.

Въ рез-ой ротѣ л. гв. 5-го Финскаго Стр-го бат-на полагается въ воен. время: 18 ун. оф-ровъ, 5 гор-товъ, 180 рядовыхъ и 13 нестр.; подъемп. лошадей—8. На сформированіе этой роты переводятся изъ л. гв. 3-го Финск. Стр. бат-на 8 ун. оф-ровъ; 12 ряд., 2 гор-та и 1 писарь.

Арм-іе рез-ые бат-ны въ военное время полагаются въ составѣ 4 линейн. ротъ, числительностію каждая (на 54 ряда во вз-дѣ) въ 216 стр. съ оруж. и 9 чел. безъ оружія; число прочіихъ чиновъ—то же, которое указано выше для гвард. резерв. пѣх. полка. На сформированіе каждаго бат-на поступаютъ: а) *для кадра*—шт. оф-ръ (к-ръ бат-на) и 4 об. оф-ра (к-ры ротъ), переводомъ изъ дѣйствующихъ или мѣстн. войскъ, и 1 каптенармусъ и 2 писаря, назначенные изъ мѣстн. войскъ; б) прочіе оф-ры и нижніе чины—изъ запаса; послѣдніе преимущественно изъ людей старш. сроковъ службы; въ случаѣ недостатка этихъ людей, назначаются ратники ополченія 1-го разряда (см. стр. 66) въ

¹⁾ Пр. В. М. 1873 № 127; 1874 № 251 и св. шт. 1870, отд. IV № 7.

числѣ, не превышающемъ половины штатнаго числа нижн. чиновъ.

Примѣч. Въ мирное время кадр. чинамъ резервн. бат-новъ полагается содержать особые списки, причѣмъ оф-ры вносятся въ этотъ списокъ ежегодно послѣ очереднаго производства на вакансіи по старшинству (см. отд. III).

Принадлежащее рез. войскамъ имущество хранится: гвард-го полка—при кадровомъ бат-нѣ, а арм-хъ рез-хъ бат-новъ—при мѣстн. войскахъ. Обозъ рез. войскамъ присвоенъ такой же, какъ и дѣйствующимъ частямъ, по снабжать имъ полагается рез. войска по особымъ распоряженіямъ.

б) Саперные резервные бат-ны ¹⁾ содержатся, какъ въ мирное, такъ и въ военное время, имѣя назначеніемъ въ военное время образовывать рекрутъ для саперн. бат-новъ. Они состоятъ, каждый, изъ 4 саперн. ротъ, числительностью: въ мирное время—(на 12 рядовъ во вз-дѣ) по 48 рядовыхъ съ оруж. и по 2 ряд. безъ оруж., и въ военное время—(на 52 ряда во вз-дѣ) по 208 ряд. съ оруж. и по 17 ряд. безъ оружія; ун. оф-ровъ полагается то же число, какъ и въ дѣйств. саперн. бат-вахъ; бар-ковъ и гор-товъ—по 2 въ ротѣ.

в) Резервные эск-ны ²⁾ носятъ наименованія резервнаго эск-па того полка, для укомплектованія котораго людьми и лошадьми каждый назначается; они имѣютъ отдѣльное отъ полковъ устройство и упр-іе въ арм-ой кав-іи, а въ гвардіи—только въ военное время или при расположеніи полковъ въ другомъ округѣ; на каждый полкъ полагается одинъ резерв. эск-нъ. Резервные эск-ны каждой арм-ой дивизіи составляютъ, для упр-ія, *бр-ду*, которая носитъ №-ръ этой дивизіи; кавказскіе резервн. эск-ны бр-ды не составляютъ, а гвард-іе резервн. эск-ны соединяются въ бр-ды по особымъ распоряженіямъ.

г) Резервныя конно-арт-ія бр-ды ³⁾ состоятъ изъ 2 б-рей. Б-рей въ каждой бр-дѣ имевутся 1-ою или 2-ою б-реею такой-то резервной конно-арт-ой бр-ды. По нормальному вооруженію въ этихъ б-реяхъ полагаются 4 фунт. пушки заряж. съ казенной части. Составъ: а) *военный*—прислуга на 12 орудій и строевыхъ лошадей на 8 орудій съ запряжк. на 4 орудія и 4 ящика; б) *мирный*—прислуга на 4 полные взвода, строевыхъ лошадей на 4 орудія и упряжн. лошадей на 4 орудія и 2 ящика.

1) Св. В. П. ч. I, кн. II, ст. 76—79 по VI прод.—2) Тамъ же, ст. 65—71 по VI прод.—3) Тамъ же, ст. 72—75 по VI прод.

Ч. I. Отд. I. Устройство войскъ.

Д) ШТАТНОЕ ЧИСЛО ЧИНОВЪ ВЪ РЕЗЕРВНЫХЪ ВОЙСКАХЪ.

Назв. полчищъ штатн.	Шт. и об. оф-ровъ.							Нестроев.	Лошадей.					
	Ул. оф-ровъ.	Горн., барабан. п муз-товъ.	Рядовыхъ.	Клас. чиновн.	Ул. оф-ровъ.	Горн., барабан. п муз-товъ.	Рядовыхъ.							
Пр. В. М. 1873 №127, 1875 №88. Пр. В. М. 1874. №231.	Кадровато бат-на 1-го. Резервн. Пех-го полка							91	40	73	416	3	37	9
	1-го. Резервн. Пехотн. полка (въ воен. вр.)							63 а)	320 б)	88	1616	7 в)	83	9
Св. шт. 1870, Отд. IV № 11 и пр. В. М. 1870 №234, 1871 №25.	Арм. резервн. пехотн. бат-на							91	80	18	900	2	49 г)	61
	Резервн. саперн. бат-на							22	64	18	200	1	41 д)	8
Св. шт. 1870, Отд. V № 18 и пр. В. М. 1871 № 23 и 1872 № 282.	Резервн. эск-нахъ							22	80	18	900	2	46 е)	8
	Резервн. эск-нахъ							10	28	4	219 е)	1	26 ж)	Стр.
Св. шт. 1870, Отд. V № 19.	Резервн. эск-нахъ							8	26	4	214 е)	1	13 з)	180
	Резервн. эск-нахъ							7	53	4	82 е)	1	53 з)	Под. 4.
Св. шт. 1870, Отд. V № 19.	Резервн. эск-нахъ							9	25	4	307	—	32 з)	Стр. 135
	Резервн. эск-нахъ							9	25	4	307	—	32 з)	Арх. 40
Св. шт. 1870, Отд. V № 19.	Резервн. эск-нахъ							9	25	4	307	—	32 з)	Под. 2.
	Резервн. эск-нахъ							9	25	4	307	—	32 з)	Стр. 77.
Св. шт. 1870, Отд. V № 19.	Резервн. эск-нахъ							9	25	4	307	—	32 з)	Арх. 33
	Резервн. эск-нахъ							9	25	4	307	—	32 з)	Под. 2.

а) К-ръ полка подается въ чинъ ген.-майора.—б) Сверхъ того 16 волянопр-ств.—в) Еще 1 емищенникъ.—г) Еще асыщ. 25.—д) Сверхъ того асыщ. въ мирное время 26; въ воен. время 27.—е) При 16 рядн. сост. подковъ гвардии рядовыхъ на 4 чел. бодръ; въ ремонт. км-тъ 1. гв. Гус. Его Вел. п. на 5 рядовыхъ бодръ; при 16 ряд. во вз-тъ въ полкахъ армян — на 3 чел. бодръ.—ж) Еще асыщ. 12.—з) Еще асыщ. 10.

III. МѢСТНЫЯ ВОЙСКА.

а) **Крѣпостныя пѣх-ыя войска** ¹⁾ состоятъ: изъ отдѣльныхъ крѣп-хъ пѣх-хъ бат-новъ, переформировываемыхъ въ военное время въ крѣп-ые пѣх-ые полки, и крѣпостной км-ды въ г. Николаевскѣ (Приморск. обл.).

Примѣч. Въ военное время отдѣльные крѣп. пѣх-ые бат-ны, посредствомъ дополненія запасными чинами, развиваются въ своихъ составахъ такимъ образомъ, что каждая рота обращается въ 4-хъ ротный бат-нъ полнаго состава, а каждый бат-нъ переформировывается въ крѣп. пѣх-ый полкъ.

Крѣп-ые пѣх-ые бат-ны, какъ отдѣльные, такъ и входящіе въ составъ полковъ, состоятъ, каждый, изъ 4 линейныхъ ротъ (въ Кавказск. округѣ—изъ 3 линейн. и 1 стр. ротъ). Бат-намъ присвоиваются два состава: *полный*—по 216 ряд. съ оружіемъ (на 54 ряда во вз-дѣ) и 9 ч. безъ оружія, и *кадровый*—по 96 ряд. съ оруж. (на 24 ч. во вз-дѣ) и 4 ч. безъ оружія.

Крѣп-ые бат-ны именуются по названіямъ тѣхъ крѣпостей и укрѣпленныхъ пунктовъ, въ коихъ они расположены въ мирное время; при этомъ, если въ крѣпости расположено болѣе одного бат-на, то, кромѣ наименованія по крѣпости, имъ присвоиваются и №-ра.

При переформированіи бат-новъ въ полки, послѣдніе принимаютъ названія и №-ра тѣхъ бат-новъ, изъ которыхъ сформированы. При этомъ во вновь сформированныхъ полкахъ, въ каждомъ, бат-ны и роты нумеруются послѣдовательными номерами: бат-ны—съ № 1-го по № 4-й, а роты—съ № 1-го по № 16-й.

Примѣч. Въ настоящее время содержатся слѣдующіе крѣп-ые бат-ны: Кронштадтскіе № 1—№ 3, Свеаборгскіе № 1—№ 3, Выборгскій, Динабургскіе № 1 и № 2, Бобруйскій, Новогеоргіевскіе № 1—№ 4, Врестъ-Литовскіе № 1—№ 3; Ивангородскіе № 1 и № 2, Варшавскій, Бендерскій, Керченскіе № 1 и № 2 и Александропольскій.

Въ военное время, крѣп. полки, какъ при расположеніи въ крѣпостяхъ, такъ и при дѣйствіи въ полѣ, могутъ быть соединяемы въ бр-ды или дивизіи, съ различнымъ числомъ входящихъ въ составъ ихъ крѣп. полковъ. вмѣстѣ съ соединеніемъ въ бр-ды или дивизіи, учреждаются соотвѣтственныя имъ бр-дныя или див-ныя упр-ія.

При крѣп. частяхъ лазаретовъ и обозовъ не полагается; въ случаѣ же выступленія ихъ изъ крѣпостей для дѣйствія въ полѣ, онѣ снабжаются лазаретнымъ имуществомъ и обозомъ по особымъ распоряженіямъ.

Въ мирное время при крѣп. бат-нахъ содержатся неприкос-

¹⁾ Пр. В. М. 1874 № 251.

новешные запасы обмундированія, снаряженія, оружія и всего прочаго имущества, необходимаго для переформированія сихъ бат-новъ въ полки по штатамъ военнаго времени.

Штатное число чиновъ въ крѣпостныхъ войскахъ.

Гдѣ помѣщены штаты.		Шт. и об. оф.-ровъ.								
		Ун.-оф.-ровъ.	Вольноопредѣл.	Горн. и бар.-вѣ.	Рядовыхъ.	Клас. чинов.	Нестроевыхъ.	Артиллерійск.		
Пр. В. М. 1874 г. № 251;	Въ крѣп. бат-нѣ {	кадроваго	26	40	16	18	340	3	25	32
			полнаго состава	26	80	16	18	900	3	26
1874 г. № 222;	Въ крѣп. полку	въ крѣп. кадр. бат-нѣ.		21	40	16	18	900	2	32
			въ крѣп. полку	79	320	64	74	3600	6	31
св. шт. 1870 г. отд. V № 6.	Въ Николаевск. крѣп. км-дѣ			3	26	—	2	220	—	11

Примѣч. Въ Кавк. крѣп. войскахъ полагаются подъемныя лошади на положеніи рабочихъ: въ полку—16, въ бат-нѣ—4.

б) Мѣстныя войска ¹⁾.

1) Мѣстныя бат-ны содержатся: а) *въ видѣ кадровъ мѣстныхъ полковъ*—въ обѣихъ столицахъ и въ нѣкоторыхъ губернскихъ и другихъ городахъ, гдѣ, для исполненія мѣстной службы безъ участія полевыхъ войскъ, требуется болѣе бат-на полнаго состава, и б) *въ постоянныхъ составахъ*—въ губернскихъ городахъ отдаленныхъ губерній, въ которыхъ полевая войска не располагаются.

2) Мѣстныя кадровыя км-ды содержатся въ городахъ (за исключеніемъ упомянутыхъ выше), гдѣ для исполненія мѣстной внутренней службы оказывается въ нихъ надобность. Въ военное время эти км-ды переформируются въ мѣстные бат-ны 4-хъ и 2-хъ ротнаго состава, въ видахъ освобожденія полевыхъ войскъ отъ караульной службы.

¹⁾ Пр. В. М. 1874 № 251.

Штатное число чиновъ въ мѣстныхъ бат-нахъ и кадровыхъ км-дахъ.

Гдѣ помѣщены штаты.	а.		Въ баталіонѣ 4 ротнаго состава.							Въ бат-нахъ 2 ротн. состава.			Въ кадровыхъ км-дахъ въ Россіи.			Въ бат-нахъ.	
	Въ бат-нахъ.	Въ полку.	б	в	г	д	е	ж	з	и	л	к	Въ Вакан.	Въ Оренбургск.	Въ Екатерино-		
																Въ бат-нахъ.	Въ Екатерино-
№ 222 в М. 1874	26	79	21	20	20	20	20	12	12	8	8	8	17	21	21		
Въ пр. в. М. 1874	40	320	80	80	72	64	56	42	36	25	10	6	60	84	92		
Въ пр. в. М. 1874	18	74	18	18	18	18	18	10	10	4	4	2	18	18	18		
Въ пр. в. М. 1874	400	3600	900	900	800	700	600	500	400	250	100	64	600	1000	1200		
Въ пр. в. М. 1874	—	1	2	—	—	—	—	—	—	—	—	—	2	1	2		
Въ пр. в. М. 1874	18	29	18	19	19	19	19	18	18	13	13	13	18	19	20		
Въ пр. в. М. 1874	27	88	25	21	21	21	21	13	13	8	8	8	21	22	23		
Въ пр. в. М. 1874	4	16	4	4	4	4	4	2	2	2	2	2	4	4	4		

По этимъ штатамъ содержатся: а) бат-ны—Варшавск., Виленск., Казанск., Киевск., Московск., Одесскій, Петербургск., Рижскій и Тифлисскій (по въ послѣднемъ: въ мирн. вр.—по 17, кд. чин. 2, нестр. 16, денщ. 21; въ воен. вр.—кд. чин. 4, нестр. 35, и денщ. 91); б) формируемые на Кавказѣ изъ кадров. км-дахъ въ военное вр. бат-ны: въ Буртунай, Владикавказѣ, Грозной, Елизавет-поль, Закаталыхъ, Карадахъ, Кутаисѣ, Озургстахъ, Ставрополѣ, Темиръ-Ханъ-Шурѣ, Шушѣ и Эривани; в) въ мирн. вр.—въ Пермь, въ воен. вр.—въ Гродно, Каменецъ-Подольскѣ, Кишиневѣ, Ковно, Люблинѣ, Симферополѣ и Сѣмьѣцѣ; г) въ мирн. вр.—въ Архан-гельскѣ и Уфѣ; въ воен. вр.—въ Житомирѣ, Нижнемъ-Новгородѣ, Полтавѣ, Харьковѣ и Ярославлѣ; д) въ мирн. вр.—въ Астрахань; въ воен. вр.—въ Искровѣ и Саратовѣ; е) въ мирн. вр.—въ Петрозаводскѣ и Симбирскѣ; въ воен. вр.—во Владимирѣ, Воронежѣ, Екате-ринославлѣ, Калугѣ, Костромѣ, Курскѣ, Новгородѣ, Орлѣ, Рязанѣ, Смоленскѣ, Тамбовѣ, Твери, Тулѣ и Херсонѣ; ж) въ мирн. вр.—въ Вологодѣ и Вяткѣ; въ воен. вр.—въ Вятке, Минскѣ, Митавѣ, Могилевѣ, Пензѣ, Ревелѣ и Черниговѣ; з) въ мирн. вр.—въ Самарѣ; и) въ мирн. вр.—въ Люблинѣ, Саратовѣ, Сѣмьѣцѣ и Харьковѣ; к) въ мирн. вр.—въ Влгбскѣ, Митавѣ, Минскѣ, Могилевѣ, Пензѣ, Ревелѣ и Черниговѣ; л) въ мирн. вр.—во всѣхъ км-дахъ, расположенныхъ въ губерніи, городахъ Европ. Россіи, кромѣ указанныхъ выше.

Примеч. Впредь до переформирования, содержатся еще губернскіе бат-ны: въ Благовѣщенскѣ—въ 400 ряд., въ Вѣрномъ—въ 500 ряд., въ Иркутскѣ, Красноярскѣ и Омскѣ—въ 800 ряд., въ Тобольскѣ—въ 900 ряд., въ Томскѣ—въ 1.000 ряд., и Туркестанскій—въ 700 ряд. Шт. этихъ бат-новъ см. въ св. шт. пзд. 1870 г., отд. У № 2.

3) *Мѣстныя км-ды* (а въ Туркест. округѣ—уѣздн. км-ды), содержимыя въ большей части уѣздныхъ городовъ, имѣютъ разнообразный составъ, начиная отъ 25 рядовыхъ до 450 чел. Штаты этихъ км-дъ приложены: а) км-дъ Европ. Россіи—къ пр. В. М. 1874 № 251; 1875 № 18 и 102; б) Кавказск. округа—къ пр. В. М. 1874 № 222 и 1875 № 93; в) Запад. Сибирск. и Туркестан. округовъ—къ пр. В. М. 1872 № 279; 1873 № 23 и 315; 1875 № 91; цир. Гл. шт. 1871 № 60 и въ св. шт. изд. 1870, отд. V № 4; г) Восточно-Сибирск. окр.—къ пр. В. М. 1873 № 300 и 1875 № 91 и 111.

4) *Постовыя км-ды* содержатся въ Приморск. обл.; онѣ по числительности своей раздѣляются на 2 разряда; км-ды 1-го разр. имѣютъ: шт. и об. оф-ровъ 3, ун. оф-ровъ 18, муз. 4, ряд. 180, клас. чин. 2, нестр. 13, деньщ. 3; км-ды 2 разр.: шт. и об. оф-ровъ—2, ун. оф-ровъ—12, муз. 2, ряд. 100, клас. чин. 2, нестр. 11, деньщ. 4. (Подробн. см. св. шт. 1870, отд. V № 5.)

5) *Конвойныя и этапныя км-ды*, назначаемыя для этапнаго препровожденія по желѣзнымъ дорогамъ и по этапнымъ путямъ и водянымъ сообщеніямъ, содержатся также въ различномъ числѣ (отъ 25 до 105 ряд.). Штаты ихъ помѣщены: конвойн. км-дъ—въ пр. В. М. 1873 № 26, и сверхъ того км-дъ въ округахъ: Петербург., Виленск., Варшавск., Кіевск., Одесск., Харьк. и Московск.—въ пр. В. М. 1872 № 329; въ области войска Донскаго—въ пр. В. М. 1873 № 185; Нижегородской и Тюменской парох.-конвойн.—въ пр. В. М. 1873 № 104; въ км-дахъ прочихъ округовъ—въ Сводѣ шт. изд. 1870, отд. V № 7 и № 8.

Росписаніе мѣстныхъ и губернскихъ бат-новъ и проч. мѣстныхъ км-дъ ¹⁾).

а) *Въ Петерб. воен. окр.:* 1) *С.-Петербург. губ.* 1.—Петербург. мѣст. бат-нъ* 1, и мѣст. км-ды: Петербургская ²⁾, Гдовская 3, Лужская 2, Новоладожская 4, Шлиссельбургская 4, и Ямбургская 2.—2) *Олонецк. губ.* 4.—Петрозаводск. мѣст. бат-нъ 2 и мѣст. км-ды: Вознесенская, Каргопольская 3, Лодейнопольская 4, Федотовская, Олонецкая 4, Повѣнецкая 4, Пудожская 4, и Вытегорская 4.—3) *Архангельской губ.* 4.—Арханг. мѣстн. бат-нъ 2 и мѣстн. км-ды: Кемская 4, Мезенская 4, Свѣжская 4, Пинежская 4, Холмогорская 3, Сійская и Шенкурская 4.—4) *Новгородской губ.* 3.—Мѣст. км-ды: Новгородская * 1, Боровичская 2, Вѣлюзерская 4, Валдайская 4, Демьянская 4, Старорусская 3, Кирилловская 3, Крестецкая 4, Тихвинская 4, Устюженская 2, Череповецкая 3.—5) *Псковской губ.* 3.—Мѣстн. км-ды: Псковская * 1, Великолуцкая 2, Новоржевская 4, Опочецкая 2, Островская 3, Порховская 3, Торопецкая 4 и Холмская 4.—

1) Части, помѣченныя знакомъ *, суть *кадровыя*, переформировываемыя въ военное время въ большій составъ; *цифры*, поставленныя при названіи губерніи, означаютъ какого разряда упр-іе губ. воин. нач-ка; *цифра*, находящаяся при названіи мѣстн. км-ды, означаетъ какого разряда упр-іе уѣздн. воиц. нач-ка.—2) Подчинена к-ту С.-Петерб. крѣпости.

б) *Эстляндской губ. 3.*—Мѣст. км-ды: Ревельская *2, Гапсальская 4, Везенбергская 4 и Вейсенштейнская 4. — Конвойная км-да Петербургская.

б) *Въ Финляндск. воен. окр.:* мѣст. км-да Гельсингфорская (подчиняется пом-ву пач-га окружнаго штаба).

в) *Въ Виленск. воен. окр.:* 1) *Виленской губ. 3.*—Виленск. мѣстн. бат-нъ *1, и мѣстн. км-ды: Вилейская 3, Дисненская 3, Лидская 3, Ошмянская 3, Свѣцицкая 3 и Трокская 4.—2) *Лифляндской губ. 3.*—Рижск. мѣстн. бат-нъ *1, и мѣстн. км-ды: Вольмарская, Венденская 3, Валжская, Дерптская 3, Верроская, Перновская 3, Феллинская и Аренбургская (Эзельская) 4.—3) *Курляндской губ. 3.*—Мѣст. км-ды: Митавская *1, Бауская, Газенпотская 3, Либавская, Гольдингенская 3, Вилдавская, Якобштадтская (Фридрихштадтск. уѣзд.) 3, Илгунетская и Туккумская 3.—4) *Витебской губ. 2.*—Витебская *1, Велижская 3, Городецкая 3, Динабургская 3, Дрисенская 3, Лепельская 3, Люцинская 4, Невельская 3, Полоцкая 2, Рѣжницкая 4 и Себежская 3.—5) *Ковенской губ. 3.*—Мѣстн. км-ды: Ковенская *1, Вилькомирская 3, Новоалександровская 3, Поневѣжская 3, Россіенская 3, Таурогенская, Тельшевская 3 и Шавельская 3.—6) *Гродненской губ. 2.*—Мѣстн. км-ды: Гродненская *1, Брестская 2, Бѣлостокская 3, Бѣльская 3, Волковская 3, Кобринская 3, Пружанская 3, Слонимская 2 и Соколинская 4.—7) *Минской губ. 2.*—Мѣстн. км-ды: Минская *1, Бобруйская 2, Борисовская 2, Игуменская 3, Мозырская 3, Новогрудская 3, Пинская 3, Рѣчицкая 3 и Слуцкая 2.—8) *Могилевской губ. 2.*—Мѣстн. км-ды: Могилевская *1, Быховская 2, Журавичская, Гомельская 2, Климовичская 3, Горецкая 3, Мстиславская 2, Оршанская 2, Рогачевская 3, Сѣнинская 3, Чауская 3 и Чериковская 3.—Конвойная км-да Динабургская.

г) *Въ Варшавск. воен. окр.:* 1) *Варшавской губ. 1.*—Варшавск. мѣстн. бат-нъ *1, и мѣстн. км-да: Кутненская 3. — 2) *Суважской губ. 4.* — Мѣстн. км-ды: Суважская 3 и Кальварійская 3. — 3) *Ломженской губ. 4.* — Мѣстн. км-ды: Ломженская 3 и Пултуская 4. — 4) *Плоцкой губ. 4.* — Мѣстн. км-ды: Плоцкая 3 и упр. Плоцкаго уѣзд. воин. нач. 4.—5) *Калишской губ. 4.* — Мѣстн. км-ды: Ленчицкая 3, Сѣрадзкая 3 и Калишская.—6) *Петроковской губ. 4.* — Мѣстн. км-да: Петроковская 3 и упр. Брезньскаго уѣзд. воин. нач. 4.—7) *Келецкой губ. 4.* — Мѣстн. км-да: Келецкая 3 и упр. Андруевскаго уѣзд. воин. нач. 4.—8) *Радомской губ. 4.* — Мѣстн. км-ды Радомская 3 и Сандомірская (упр. воин. нач. Изженецкаго 4).—9) *Люблинской губ. 2.* — Мѣстн. км-ды: Люблинская *2, Яновская и упр. Красноставск. уѣзд. воин. нач. 4.—10) *Сѣдлецкой губ. 2.* — Мѣстн. км-ды: Сѣдлецкая *2 и Бѣльская 4.—Конвойная км-да Варшавская.

д) *Въ Кіевскомъ воен. окр.:* 1) *Кіевской губ. 1.*—Кіевск. мѣст. бат-нъ *1 и мѣстн. км-ды: Бердичевская 2, Васильковская 2, Звенигородская 2, Каневская 2, Липовецкая 3, Радомысльская 2, Сквирская 2, Таращанская 2, Уманская 2, Черкасская 2 и Чигиринская 2.—2) *Волынской губ. 2.* — Мѣстн. км-ды: Житомирская *1, Владимірская 3, Дубенская 2, Заславская 3, Ковельская 2, Кременецкая 2, Радзвильовская, Луцкая 3, Новоградъ-Волынская 2, Овручская 3, Острожская 2, Ровенская 2 и Староконстантиновская 3.—3) *Каменецъ-Подольской губ. 2.* — Мѣстн. км-ды: Каменецъ-Подольская *1, Валтская 2, Брацлавская 2, Винницкая 2, Гайсинская 3, Летичевская 3, Литинская 3, Могилевская 2, Ново-Ушицкая 2, Ольгопольская 2, Проскуровская 2 и Ямпольская 3.—Конвойная км-да Кіевская.

е) *Въ Одесскомъ воен. окр.:* 1) *Херсонской губ. 2.* — Одесскій мѣстн. бат-нъ *1 и мѣстн. км-ды: Херсонская *1, Николаевская, Александрійская 1, Ананьевская 2, Елисаветградская 1, Тираспольская 2.—2) *Бессарабской губ. 3.* — Мѣстн. км-ды: Кишиневская *1, Аккерманская 4, Бендерская 3, Оргѣвская 4, Сорокская 4, Хотинская 3 и Бѣльцкая 4 (Яскаго).—3) *Таврической губ. 2.* — Мѣстн. км-ды: Симферопольская *1, Бердянская 2, Аleshковская 3 (Дитров-

скаго), Евпаторійская 4, Мелитопольская 2, Перекопская 4, Ятнская 3, Теодосійская 3 и Керченская.—4) *Екатеринославской губ.* 2.—Мѣстн. км-ды: Екатеринославская *1, Александровская 2, Мариупольская 3, Бахмутская 2, Верхнедѣпровская 3, Новомосковская 2, Павлоградская 2, Ростовская 1, Таганрогская и Славяносербская 3.—Конвойная км-да Бирзульская.

ж) *Въ Харьковскомъ воен. окр.* 1) *Харьковской губ.* 1.—Мѣстн. км-ды: Харьковская *1, Ахтырская 2, Богодуховская 3, Валковская 3, Волчанская 3, Змиѣвская 2, Изюмская 2, Купиская 3, Лебединская 3, Старобѣльская 1 и Сумская 2.—2) *Полтавской губ.* 1.—Мѣстн. км-ды: Полтавская *1, Гадяцкая 2, Зеньковская 3, Золотоношская 2, Кобелякская 3, Константиноградская 3, Кременчугская 2, Лохвицкая 3, Лубенская 2, Миргородская 3, Переславская 2, Пирятинская 3, Прилуцкая 3, Роменская 2 и Хорольская 2.—3) *Черниговской губ.* 2.—Мѣстн. км-ды: Черниговская *1, Борзненская 3, Глуховская 3, Городищенская 3, Козелецкая 3, Конотопская 2, Кролевецкая 3, Мглинская 3, Новгородъ-Сѣверская 3, Новозибковская 3, Нѣжинская 2, Остерская 3, Сосницкая 2, Стародубская 2 и Суражская 3.—4) *Курской губ.* 1.—Мѣстн. км-ды: Курская *1, Бѣгородская 2, Грайворонская 3, Дмитрѣвская 3, Корочанская 3, Льговская 3, Новооскольская 3, Обоянская 2, Путявская 2, Рыльская 3, Старооскольская 2, Суджанская 3, Тимская 3, Фатежская 2 и Щигровская 3.—5) *Орловской губ.* 2.—Мѣстн. км-ды: Орловская *1, Болховская 3, Брянская 2, Дмитровская 3, Елецкая 2, Карачевская 3, Кромская 3, Ливненская 1, Малоархангельская 3, Мценская 2, Сѣвская 2 и Трубчевская 3.—6) *Воронежской губ.* 1.—Мѣстн. км-ды: Воронежская *1, Бирючская 2, Бобровская 2, Богучарская 1, Валуйская 3, Задонская 2, Землянская 3, Коротоякская 2, Нижнедѣвницкая 3, Новохоперская 3, Острогожская 2 и Павловская 3.—Конвойныя км-ды: Харьковская и Бахмачская.

з) *Въ Московскомъ воен. окр.* 1) *Московской губ.* 1.—Московск. мѣстн. бат-нъ *1, и мѣстн. км-ды: Богородская 3, Бронницкая 3, Вoreйская 3, Волоколамская 3, Дмитровская 3, Звенигородская 3, Клинская 2, Коломенская 2, Можайская 2, Подольская 3, Рузская 2 и Серпуховская 2.—2) *Тверской губ.* 2.—Мѣстн. км-ды: Тверская *1, Бѣжская 2, Весьегонская 3, Вышневолоцкая 2, Зубцовская 3, Калязинская 3, Кашинская 3, Корчевская 2, Торжокская 3 (Новоторженскаго), Осташковская 3, Ржевская 3 и Старицкая 2.—3) *Смоленской губ.* 2.—Мѣстн. км-ды: Смоленская *1, Бѣльская 3, Вяземская 2, Гжатская 3, Дорогобужская 2, Духовицкая 3, Ельнинская 3, Краснинская 3, Порѣцкая 3, Рославльская 2, Сычевская 3 и Юхновская 3.—4) *Калужской губ.* 2.—Мѣстн. км-ды: Калужская *1, Боровская 3, Жиздринская 2, Козельская 3, Лухавицкая 3, Малоярославецкая 3, Медынская 2, Мещовская 3, Масальская 3, Перемышльская 3 и Тарусская 3.—5) *Тульской губ.* 2.—Мѣстн. км-ды: Тульская *1, Алексинская 3, Богородицкая 3, Бѣлевская 3, Веневская 3, Епифановская 2, Ефремовская 2, Каширская 3, Крапивненская 3, Новосильская 3, Одолевская 3, Черньская 2.—6) *Рязанской губ.* 2.—Мѣстн. км-ды: Рязанская *1, Данковская 3, Егорьевская 3, Зарайская 2, Касимовская 3, Михайловская 3, Пронская 3, Раменбургская 3, Рязская 2, Сапожковская 3, Скопинская 2 и Спаская 2.—7) *Тамбовской губ.* 1.—Мѣстн. км-ды: Тамбовская *1, Воронскъ-Губекая 2, Елатомская 3, Кирсановская 2, Козловская 1, Лебедянская 3, Липовская 2, Моршанская 2, Спаская 3, Темниковская 3, Усманьская 3 и Шацкая 2.—8) *Владимірской губ.* 2.—Мѣстн. км-ды: Владимірская *1, Александровская 2, Вязниковская 3, Гороходецкая 3, Ковровская 3, Меленковская 3, Муромская 2, Переяславская 3, Покровская 3, Судогодская 3, Суздальская 3, Шуйская 2 и Юрьевская 3.—9) *Нижегородской губ.* 1.—Мѣстн. км-ды: Нижегородская *1, Ардатовская 3, Арзамасская,

Балахнинская 3, Васильская 3, Горбатовская 3, Княгининская 3, Лукояновская 3, Макарьевская 2, Семеновская 3 и Сергачская 2.—10) *Ярославской губ.* 2.—Мѣстн. км-ды: Ярославская *1, Даниловская 3, Любимская 3, Моложская 3, Мышкинская 3, Пошехонская 3, Романово-Борисоглебская 3, Ростовская 2, Рыбинская 2 и Угличская 3.—11) *Костромской губ.* 2 —Мѣстн. км-ды: Костромская *1, Буйская 2, Варнавинская 3, Ветлужская 3, Галичская 3, Кинешемская 2, Кологривская 3, Макарьевская 2, Нерехотская 3, Солигаличская 3, Чухломская 3 и Юрьевоцкая 3.—12) *Вологодской губ.* 3—Вологодскій мѣстн. бат-нъ 2, и мѣстн. км-ды: Вельская 4, Грязовецкая 3, Кадниковская 3, Никольская 4, Сольвычегодская 4, Тотемская 4, Усть-Сысольская 4, Устюжская 4 и Яренская 4.—Копвойныя км-ды: Московская, Смоленская, Козловская, Рязская и Нижегородская (пароходная).

п) *Въ Казанскомъ воен. окр.:* 1) *Казанской губ.* 1.—Казанскій мѣстн. бат-нъ *1, и мѣстн. км-ды: Козмодемьянская 2, Лапшевская 2, Мамадышская 4, Свияжская 3, Спасская 3, Тетюшская 2, Царевококшайская 3, Цивильская 3, Чебоксарская 2, Чистопольская 2 и Ядринская 3.—2) *Вятской губ.* 2.—Вятскій мѣстн. бат-нъ 1, и мѣстн. км-ды: Глазовская 3, Елабужская 2, Котельничская 2, Малмыжская 2, Нолинская 2, Орловская 2, Саранулъская 2, Дебесская, Слободская 3, Уржумская 2 и Яранская 1.—3) *Пермской губ.* 2.—Пермскій мѣстн. бат-нъ 1, и мѣстн. км-ды: Верхотурская 4, Екатеринбургская 2, Ирбитская 4, Камышловская 2, Красноуфимская 2, Кунгурская 3, Осинская 4, Оханская 3, Соликамская 4, Чердынская 4 и Шадринская 4.—4) *Сибирской губ.* 2—Сибирскій мѣстн. бат-нъ 2, и мѣстн. км-ды: Алатырская 3, Ардатовская 2, Бушская 3, Кореульская 2, Курмышская 3, Селенгуйская 3 и Сызранская 2.—5) *Пензенской губ.* 2.—Мѣстн. км-ды: Пензенская *1, Городищенская 3, Инсарская 2, Керенская 3, Краснослободская 3, Мокшанская 3, Наровчатская 2, Нижнеомовская 2, Саранская 3 и Чембарская 3.—6) *Саратовской губ.* 2.—Мѣстн км-ды: Саратовская *1, Аткарская 2, Балашовская 2, Вольская 2, Камышинская 2, Кузнецкая 3, Петровская 2, Сердобская 2, Хвалынская 3 и Царцынская 2.—7) *Астраханской губ.* 4.—Астраханскій мѣстн. бат-нъ 2, и мѣстн. км-ды: Енотаевская 4, Красноярская 4, Черноярская 4 и Царевская 4.—8) *Самарской губ.* 3.—Самарск. мѣстн. бат-нъ 1, и мѣстн. км-ды: Бугульминская 3, Бугурусланская 1, Бузулукская 1, Николаевская 1, Новоузенская 2 и Ставропольская 2.—Копвойныя км-ды въ Пермской губ.: Пермская, Екатеринбургская, Билимбаевская, Камышловская, Блѣйская, Марковская, Киргизская, Ачитская и Кунгурская.

і) *Въ Оренбургскомъ воен. окр.:* 1) *Оренбургской губ.* 3.—Оренбургскій мѣст. бат-нъ 1, и мѣстн. км-ды: Илецкая, Уральская (въ ст. Уралѣ), Верхнеуральская 4, Орская 3, Троицкая 3, Міасская и Челябинская 3.—2) *Уфимской губ.* 3.—Уфимскій мѣстн. бат-нъ 2 и мѣстн. км-ды: Белебеевская 3, Брекая 3, Аскинская, Златоустовская 4, Мезелинская 3, Кузайникская и Стерлитамакская 4.—3) *Уральской области* — км-ды: уѣздная — Эмбенская, и мѣстныя—Упльская и Нижнеэмбенская.—4) *Тургайской области* — км-ды: уѣздныя—Иргизская и Тургайская; мѣстн.—Акъ-Гюбинская и Карабутанская.

к) *Въ Западномъ Сибирскомъ воен. окр.:* 1) *Тобольской губ.* 2.—№ 50 Тобольскій губерн. бат-нъ и км-ды: мѣстн.—Турпнская, Тюменская, Лауторовская, Курганская, Ишимская и Тарская; этапныя—Готоуцуповская и Тюкалинская, и копвойная—Тюменская (пароходная).—2) *Томской губ.* 2.—№ 51 Томскій губерн. бат-нъ и км-ды: мѣстныя—Кавнская, Кузнецкая, Бійская, Мариинская, Барнаульская и Кольванская; этапная—Вознесенская, и копвойныя—Томская, Халдѣвская, Ишимская, Почтапская, Подъельничная, Сусловская, Итатская, Красноярченская.—3) *Омской губ.*—№ 71 Омскій губ. бат-нъ и мѣстн.

км-да Петропавловская. — 4) Семипалатинской области: мѣстн. км-ды: — Семипалатинская, Усть-Заменогорская и Каркаралинская.

л) *Въ Восточномъ Сибирскомъ воен. окр.:* 1) Енисейской губ. 4. — № 52 Красноярскій губерн. бат-нъ и км-ды: мѣстн. — Ачинская, Енисейская, Канская, Минусинская и Троицкая (на солеваренномъ заводѣ), и конвойныя — Ачинская, Козульская, Малокемчугская, Кускульская, Уярская, Ключевская, Канская, Малоянгамская и Ключинская. — 2) Иркутской губ. 4. — № 53 Иркутскій губерн. бат-нъ и км-ды: мѣстныя — Нижнеудинская, Биренская, Балаганская, Верхоленская (въ Иркутскѣ), Александровская (на винокуренномъ заводѣ), Усольская (на Иркутскомъ солеваренномъ заводѣ), Усть-Кутская (въ Иркутскѣ), и конвойныя — Бирюинская, Разгонная, Алгашедская, Уковская, Нижнеудинская, Худоевская, Курзанская, Шарагульская, Куйтунская, Кимштейнская, Тыретская, Кутулкская, Половинная, Бильгтуйская (въ с. Суховскомъ), Тальцинская и Ляственничная. — 3) Амурской области — № 72 Благовѣщенскій губ. бат-нъ. — 4) Приморской области. постоныя км-ды: Срѣтенская, Дуйская, Новгородская, Александровская, Ольгинская и Хабаровская. — 5) Якутской области — мѣстн. км-да, Якутская. — 6) Забайкальской области — км-ды: мѣстн. — Читинская, Верхнеудинская, Троицкосавская и Нерчинская, и конвойныя — 1 Забайкальская (въ с. Посольскомъ), 2 Забайкальская (въ с. Кабанскомъ) и 3 Забайкальская (въ с. Пльнскомъ).

м) *Въ Кавказскомъ воен. окр.:* 1) Ставропольской губ. 4. — Мѣстн. км-ды: Ставропольская *4, Пятигорская. — 2) Кубанской области 4 и Черноморскаго округа. — Екатеринодарск. мѣстн. бат-нъ * и мѣстн. км-ды: Баталинская, Армавирская, Майкопская, Елисаветпольская, Вельяминовская, Новороссійская, Усть-Лабинская, Темрюкская, Таманская, Куцовская и Ейская (мѣстн. км-да, предназначенная къ сформированію въ военное время — Константиновская). — 3) Терской области: — Мѣстн. км-ды: Владикавказская *1, Грозненская, Бургунаевская, Кизлярская, Георгиевская, Моздокская, Николаевская и Нальчикская (мѣстн. км-ды, предназначенныя къ сформированію въ военное время. — Алагирская и Екатериноградская). — 4) Дагестанской области. — Мѣстн. км-ды: Темыр-Ханъ-Шуринская *, Карадахская, Дешлагарская, Чиръ-Юртовская, Дербентская, Петровская, Ахтинская, Маджалсская и Батлпхская. — 5) Тифлисской губ. — Тифлисскій мѣстн. бат-нъ и мѣстн. км-ды: Телавская, Сигнахская, Душетская, Боржомская, Квишетская, Ахалцихская и Ахалкалакская (мѣстн. км-ды, предназначенныя къ сформированію въ воен. вр.: Горійская, Манглисская, Вѣлокючинская, Лагодехская, Царско-Колодская, Гамборская, Сурамская, Джелалъ-Оглинская, Гергерская, Воронцовская и Храмская). — 6) Закавказья окр. — Мѣстн. км-да Закатальская *. — 7) Елисаветпольской губ. — Мѣстн. км-ды: Елисаветпольская *, Шушинская, Зангезурская, Казахская и Нухинская (мѣстн. км-да, предназначенная къ сформированію въ воен. вр. — Делжанская). — 8) Бакинской губ. — Мѣстн. км-ды: Шемахинская, Кубинская, Ленкоранская, Джаватская и Гокчайская. — 9) Эриванской губ. — Мѣстн. км-ды: Эриванская, Нахичеванская, Ордубатская, Ново-Балзетская и Эчмиадзинская (мѣстн. км-ды, предназначенныя къ сформированію въ воен. вр.: Мамаиская, или Мастаринская, и Каралиская). — 10) Кутаисской губ. — Мѣстн. км-ды: Кутаисская *, Озургетская *, Бечосская и Потійская. — 11) Закаспійскаго края. — Мѣстн. км-ды: Александровская и Красноводская.

н) *Въ Туркестанскомъ воен. окр.:* 1) Сыръ-Дарьинской обл. 3. — № 69 Ташкентскій губ. бат-нъ и уѣздн. км-ды: Казалинская, Перовская, Чоькентская, Аулізатская и Ходжентская; мѣстн. км-ды: Чиназская и Туркестанская. — 2) Семирѣчск. обл. 4. — № 70 Вѣрненскій губ. бат-нъ и уѣзд. км-ды: Сергіопольская, Копальская и Токманская.

в) **Крѣпостная арт-ія** ¹⁾, назначаемая для прислуги при крѣпостныхъ орудіяхъ, раздѣляется на роты и распределена по округамъ, какъ ниже означено; къ составу ея принадлежатъ также упр-ія крѣп. арт-іи. Крѣпост. ротамъ опредѣленъ составъ въ 130, 200, 250 и 300 ряд., а усиливаемыхъ въ военное время—въ 300 и 400 ряд. Въ военное вр., кромѣ усиленія ротъ до показанной числительности, опредѣлено формировать въ крѣпостяхъ новыя роты—по тѣмъ же штатамъ, выдѣляя для нихъ кадры изъ ротъ, содержимыхъ въ мирное время, и пополняя роты людьми запаса. Въ крѣп. упр-іяхъ полагается чиновъ: 1 клас.—3—11 шт. и об. оф-ровъ, 5—13 клас. чин., 28—45 нестр., 10—38 деньщ.; 2 клас.—1 об. оф-ръ, 3 клас. чин., 21 нестр. и 5 деньщ.; 3 клас.—1 об. оф-ръ, 2 клас. чин., 17 нестр. и 4 деньщ.

Штатное число чиновъ крѣпостной артиллеріи.

Гдѣ штаты и ихъ размѣщенія помѣщенны.	Крѣпостныхъ ротъ.					
	1.	2.	3.	4.	5.	6.
Пр. В. М. 1870, № 234; 1871 № 25.	Шт. и об. оф-ровъ	6	5	5	5	5
	Ун. оф-ровъ	45	40	30	25	13
	Бар-ковъ	2	2	2	2	1
	Рядовыхъ строевыхъ	100	400	300	250	150
	Нестроевыхъ	2	2	2	2	2
	Деньщиковъ	7	6	6	6	6

Распределение крѣп. арт-іи по округамъ ²⁾.

а) *Петербургскій окр.*—Упр-іе 1 кл. Петерб. крѣп. арт-іи, 1-я и 2-я роты (м. 4, в. 1); упр-іе 1 кл. Кронштадтск. крѣп. арт-іи, 1—8 роты (м. 4, в. 1), въ воен. вр. формируются еще роты 9—13 (в. 1).

б) *Финляндскій окр.*—Упр-іе 1 кл. Свеаборгск. кр. арт-іи, 1—3 роты (м. 5, в. 1), въ воен. вр. форм. роты 4—6 (в. 1); упр-іе 1 кл. Выборгск. кр. арт-іи, 1-я и 2-я роты (м. 4, в. 1), въ воен. вр. форм. роты 3-я и 4-я (в. 1).

в) *Виленскій окр.*—Упр-іе 2 кл. Динамидск. кр. арт-іи, рота (м. 4, в. 1), въ воен. вр. форм. роты 2-я и 3-я (в. 1); упр-іе 1 кл. Динабургск. кр. арт-іи, 1—3 роты (м. 4, в. 2); въ воен. вр. форм. 4-я и 5-я роты (в. 2); упр-іе 1 кл. Бобруйской кр. арт-іи, рота (м. 3, в. 2); въ воен. вр. форм. 2-я рота (в. 2).

г) *Варшавскій окр.*—Упр-іе 1 кл. Варшавск. кр. арт-іи, 1—3 роты (м. 4, в. 2); упр-іе 1 кл. Новогеоргиевской кр. арт-іи, 1—6 роты (м. 4, в. 2); въ воен. вр. форм. 7-я и 8-я роты (в. 2); упр-іе 1 кл. Ивангородск. кр. арт-іи, 1-я и 2-я

¹⁾ Св. В. П. ч. I, кн. II, ст. 59 по VI прод.; пр. В. М. 1870 № 234; 1871 № 301 и 1873 № 315.—²⁾ Цифры, поставленныя въ скобкахъ при N-рахъ ротъ, показываютъ по какому изъ шести составовъ, показанныхъ въ таблицѣ, роты содержатся; причемъ, если цифра поставлена послѣ буквы *м*, то означаетъ мирный составъ, поставленная послѣ буквы *в*—показываетъ какой штатъ присвоенъ въ военное время.

роты (м. 4, в. 2), въ воен. вр. форм. 3-я рота (в. 2); упр-іе 1 кл. Брестъ-Литовской кр. арт-ин, 1 — 3 роты (м. 4, в. 2), въ воен. вр. форм. 4-я и 5-я роты (в. 2).

д) *Кіевскій окр.*—Упр-іе 1 кл. Кіевской кр. арт-ин, 1-я и 2-я роты (м. 4, в. 2); въ воен. вр. форм. 3—6 роты (в. 2).

е) *Одесскій окр.*—Упр-іе 1 кл. Бендерск. кр. арт-ин, рота (м. 4, в. 3); въ воен. вр. форм. 2-я рота (в. 3); упр-іе 1 кл. Николаевск. кр. арт-ин, 1—4 роты (м. 4, в. 1); въ воен. вр. форм. 5-я рота (в. 1); упр-іе 1 кл. Керченской кр. арт-ин, 1—4 роты (м. 4, в. 1); въ воен. вр. форм. 5—8 роты (в. 1).

ж) *Кавказскій окр.*—Упр-іе 1 кл. Александропольск. кр. арт-ин, 1-я и 2-я роты (м. 5, в. 3); въ воен. вр. форм. 3-я и 4-я роты (в. 3); упр-іе 1 кл. Тифлисской кр. арт-ин, 1-я и 2-я роты (м. 4, в. 4); упр-іе 2 кл. Терской кр. арт-ин, 1-я и 2-я роты (м. 5, в. 5); упр-іе 2 кл. Дагестанской кр. арт-ин, рота (м. 3, в. 3); упр-іе 3 кл. Кубанской кр. арт-ин, рота (м. 5, в. 5); упр-іе 3 кл. Ахаццкой кр. арт-ин, рота (м. 5, в. 3).

з) *Восточно-Сибирскій окр.*—Упр-іе 1 кл. Николаевской кр. арт-ин, рота (м. 4, в. 4).

и) *Туркестанскаго окр.*—Упр-іе 2 кл. Ташкентской кр. арт-ин, рота (м. 5, в. 5); упр-іе 2 кл. Ферганаской кр. арт-ин, рота (м. 6, в. 6); упр-іе 2 кл. Чиназской кр. арт-ин, рота (м. 5, в. 5); упр-іе 3 кл. Форта Перовскаго, рота (м. 6, в. 6).

н) **Мѣстные арт-ія км-ды** ¹⁾ содержатся при заводахъ пороховыхъ и оружейныхъ, при мѣстныхъ арсеналахъ, у арт-хъ пріемовъ и при арт-хъ складахъ; онѣ носятъ наименованіе тѣхъ мѣстъ, гдѣ расположены. Составъ ихъ различенъ (отъ 30 до 468 строев. нижн. чин. и отъ 1 до 8 оф-ровъ). Подробн. см. въ св. шт. изд. 1870, отд. V № 11 и пр. В. М. 1870 № 234; 1871 № 273 и 1873 № 313.

д) **Мѣстные инж-ья упр-ія и км-ды** ²⁾. Къ нимъ принадлежатъ: 1) *крѣп. инж. упр-ія* 1 и 2-го классовъ, въ которыхъ по штату: нач-къ упр-ія (шт. оф-ръ) и об. оф-ровъ 4 — 10, кл. чин. 2 — 3, кондукторовъ 5—7, нестр. 8—11, деньщ. 8—12; 2) *упр-ія строителей крѣпостей*, въ коихъ по штату: строитель (ген.-майоръ) и об. оф-ровъ 3, кл. чин. 1, кондукт. 4, нестроев. 5, деньщ. 7; 3) *упр-ія инж-хъ дистанцій* 1, 2 и 3 кл., въ коихъ по штатамъ: нач-къ дист. (1 и 2 кл.—шт. оф-ръ, а 3-го кл.—об. оф-ръ) и об. оф-ровъ 2—4, кл. чин. 1—2, кондукт. 1—5, нестр. 2—8, деньщ. 4—8; 4) *упр-ія воинскими зданіями въ крѣпостяхъ*, въ коихъ: завѣдующій воинск. зданіями (шт. оф-ръ), 2—5 об. оф-ровъ ³⁾, 7—10 нижн. чиновъ, 4—9 деньщ.; 5) *упр-ія зданіями, не причисленными къ крѣпостнымъ упр-іямъ и дистанціямъ*: шт. или об. оф-ръ ⁴⁾, 2—3 нижн. чин., 1 деньщ.

Въ мастеровыхъ км-дахъ ⁵⁾ полагается: 1—2 об. оф-ра, 3—15

¹⁾ Св. В. П. ч. I, кн. II, ст. 90 по VI пр.—²⁾ Св. шт. 1870, отд. V № 13 и пр. В. М. 1875 № 35.—³⁾ Въ упр-ин Варшавск. округа сверхъ того 2 кл. чинов.—⁴⁾ Въ некоторыхъ еще по 1 кл. чинов.—⁵⁾ Св. В. П. ч. I, кн. II, ст. 120 по VI прод. Св. шт. 1870, отд. V № 14 и пр. В. М. 1873 № 103.

ун.-оф-ровъ; въ нѣкоторыхъ 1—2 бар-ка, 67—200 рядов., 2—3 нестроев. Эти км-ды состоятъ изъ нижн. чиновъ, обученныхъ мастерствамъ, и служатъ для производства работъ по ремонту зданій инж-го вѣдомства. Штаты наблюдающихъ за нѣкоторыми воинскими зданіями см. въ св. шт. изд. 1870 г. отд. V № 13.

Распределение мѣстныхъ ниж-хъ войскъ по округамъ ¹⁾.

а) *Въ Петербургскомъ окр.*—С.-Петербургское крѣпостное пнж. упр-іе 1 кл.; 1-я и 2-я (1 кл.) и 3-я (2 кл.) Петербургскія, Царскосельская (1 кл.), Петергофская (2 кл.), Новгородская (1 кл.), Нарвская (2 кл.) и Ревельская (2 кл.) пнж. дистанціи; упр-іе строителя Кронштадт. крѣпости; Кронштадтское крѣп. пнж. упр. (1 кл.); Кронштадт. мастеровая км-да; упр-іе воинскими зданіями: въ с. Медвѣдь, въ г. Старой Руссы и с. Каростынѣ, въ Ямѣ Бронницяхъ и по зданіямъ бывшаго Новгородскаго гр. Аракчеева кад. корпуса, въ гг. Псковѣ съ Порховымъ и Островомъ, въ г. Архангельскѣ, въ Шлиссельбургѣ, на мызѣ Пеллѣ и на Охтенскомъ пороховомъ заводѣ.

б) *Въ Финляндскомъ окр.*—Выборгское крѣп. пнж. упр-іе (1 кл.) и Свеаборгское крѣп. пнж. упр-іе (1 кл.); упр-іе завѣдующ. воинскими зданіями въ крѣпостей.

в) *Въ Виленскомъ окр.*—Динабургское крѣпостн. пнж. упр-іе (1 кл.), Виленская пнж. дистанц. (1 кл.), Бобруйское крѣпостн. пнж. упр-іе (2 кл.); Ковенская (1 кл.), Гомельская (2 кл.), Рижская (1 кл.) пнж. дистанц.

г) *Въ Варшавскомъ окр.*—Крѣпостн. пнж. упр.: Новогеоргиевское (1 кл.), Брестъ-Литовское (1 кл.), Варшавское (1 кл.), Ивангородское (2 кл.); Варшавская пнж. дпт. (2 кл.); мастеровыя км-ды: Варшавская, Новогеоргиевская, Брестъ-Литовская, Ивангородская, и упр-іе завѣдующ. воинск. зданіями въ крѣпостей.

д) *Въ Кіевскомъ окр.*—Кіевское крѣпостн. пнж. упр-іе (1 кл.); пнж. дистанціи: Меджибужская (1 кл.) и Уманьская (1 кл.).

е) *Въ Одесскомъ окр.*—Бендерское крѣпостн. пнж. упр-іе (2 кл.); пнж. дистанціи: Херсонская (1 кл.), Елисаветградская (1 кл.), Вознесенская (1 кл.) и Симферопольская (2 кл.); упр-іе строителя Керченской крѣпост.; Керченское, крѣпост. пнж. упр-іе (1 кл.) и Керченская мастеровая км-да; упр-іе воинск. зданіями въ Таганрогѣ и въ Ростовѣ на Дону.

ж) *Въ Харьковскомъ окр.*—Чугуевская (2 кл.) пнж. дистанція и упр-іе воинск. зданіями: на Михайловскомъ Шостенскомъ пороховомъ заводѣ, въ Кременчугѣ и въ Воронежѣ.

з) *Въ Московскомъ окр.*—1-я и 2-я (1 кл.) Московскія, Ярославская (2 кл.) пнж. дистанціи и упр-іе воинск. зданіями въ г. Смоленскѣ, Дорогобужѣ и Вязьмѣ.

и) *Въ Кавказскомъ окр.*—Пнж. дистанціи: Кутаисская, Кубанская, Терская и Дагестанская (всѣ 1 кл.), Александропольская, Закавказская, Бакинская и Тифлисская (последнія 2 кл.); мастеровыя Кавказскія км-ды №№ 1, 2 и 3-го.

і) *Въ Оренбургскомъ окр.*—Оренбургская (2 кл.) пнж. дистанція.

к) *Въ Вост. Сибирскомъ окр.*—Амурская пнж. дистанція (1 кл.).

л) *Въ Запад. Сибирскомъ окр.*—Омская пнж. дистанція (2 кл.).

м) *Въ Туркестанскомъ окр.*—Ташкентская (1 кл.), Семирѣченская и Джиззакская (обѣ 2 кл.) пнж-ыя дистанціи, Туркестанская мастеровая км-да.

¹⁾ Св. шт. 1870, отд. V № 13 и пр. В. М. 1868 № 80, 88, 338; 1869 № 282; 1872 № 260 и 337; 1873 № 103; 1875 № 35.



IV. Запасныя войска.

а) **Запасъ армія**¹⁾ образуютъ воинскіе чины, уволенные, на основаніи существующихъ постановленій, въ отпускъ до выслуги полного срока службы съ причисленіемъ къ запаснымъ войскамъ. Въ мирное время чины запаса особыхъ изъ себя частей войскъ не составляютъ и не имѣютъ особаго управленія. Числясь въ запасѣ, всѣ лица подлежатъ дѣйствию общихъ законовъ и пользуются на общемъ основаніи правами, какъ по состоянію, такъ и приобрѣтенными на службѣ, по подчиняются особымъ правиламъ, установленнымъ для учета запаса.

Въ военное время чины запаса призываются для приведенія войскъ въ полный по штатамъ боевой составъ.

б) **Запасныя бат-ны**²⁾, формируемые въ военное время, назначаются для приготовленія людей, служащихъ укомплектованіемъ прочимъ пѣх-мъ войскамъ. Эти бат-ны полагаются формировать въ числѣ, равномъ дѣйствующимъ пѣхотнымъ полкамъ и стрѣлковымъ бр-дамъ, т. е. 10 гвард., 18 гренад. и 164 арм. пѣх. бат-новъ, 1 гвард. и 8 арм. стрѣлк. бат-новъ.

Штатное число чиновъ въ запас. арм-мъ пѣх. бат-нъ: к-ръ бат-на (шт. оф-ръ), и а) *кадроваго состава*—шт. и об. оф-ровъ 12, ун. оф-ровъ 40, бар-ковъ 5, гор-товъ, 5, еф-ровъ 64, клас. чин. 2, нестроев. 45, деньщ. 18, рабоч. лошадей 8; б) *перемѣннаго состава*—об. оф-ровъ 16, вольноопр-ся 32, строев. нижн. чиновъ 1000, нестроев. нижн. чин. 100, деньщ. 16.

На сформированіе каждаго арм. запасн. пѣх. бат-на въ мирное время назначаются кадровые чины, тѣмъ же порядкомъ который указанъ на стр. 29 относительно резервп. бат-новъ. Имущество бат-на хранится, въ видѣ неприкоснов. запаса, при мѣстн. войскахъ.

Запасн. бат-ны, по сформированіи, подчиняются во всѣхъ отношеніяхъ губ. воин. нач-камъ.

V. Учебныя войска.

а) **Учебный Пѣх. бат-нъ**³⁾ назначается: готовить оф-ровъ, для завѣдыванія оружіемъ, и учителей по всѣмъ отраслямъ солдатскаго образованія; сообщать войскамъ новыя правила обученія и вводимыхъ измѣненій въ строевыхъ уставахъ и обмундированіи. Онъ дѣлится: на 5 строевыхъ ротъ, 1 музыкант. и 1 нестроев. роты, и состоитъ изъ постоянного кадра и перемѣняющагося отдѣла.

б) **Учебная Кавказская рота**⁴⁾ имѣетъ цѣлю: приго-

¹⁾ Св. В. П. ч. I, кн. II, ст. 143 и 147 по VI пр. и Уст. о воин. повин. 1874.—
²⁾ Пр. В. М. 1874 № 251.—³⁾ Св. В. П. ч. I, кн. II, прил. къ ст. 12 по IV прод. и ст. 100—104 по VI прод.—⁴⁾ Тамъ же, ст. 105—107 по VI прод.

товлять оф-ровъ къ завѣдыванію оружейными мастерскими, и для приготовленія оф-ровъ и нижн. чиновъ Кавказскаго военнаго округа къ обязанности учителей по всѣмъ частямъ солдатскаго образованія. Рота состоитъ изъ постояннаго и переменнаго отдѣловъ.

в) Учебный Кавал-ійск-ій 1) имѣетъ цѣлю: готовить специально образованныхъ кавал-хъ оф-ровъ и учителей по всѣмъ отраслямъ солдатскаго обученія; снабжать кавал-іа части нижними чинами основательно изучившими конку, и передавать войскамъ вводимыя измѣненія въ правилахъ службы и въ формахъ обмундированія и снаряженія. Онъ состоитъ изъ постояннаго кадра и переменнаго состава.

г) Учебная пѣшая и конная б-реи и Учебный Казачій вз-дъ 2) имѣютъ цѣлю: распространенія въ арт-іа правильнаго обученія и однообразнаго обмундированія. Учебныя б-реи снабжены, каждая, 4-мя орудіями. Всѣ эти части состоятъ изъ постояннаго кадра и переменнаго состава.

д) Гальваническая Учебная рота 3) принадлежитъ къ составу Техническаго и Гальваническаго заведенія, имѣющаго цѣлю теоретическое и практическое образованіе по гальванической части.

Во всѣхъ учебныхъ частяхъ, кромѣ денежнаго ящика и повозки для перевозки больныхъ, обоза не полагается.

е) Штатное число чиновъ въ учебныхъ войскахъ 4).

Въ постоянномъ отдѣлѣ учебныхъ войскъ.	Баталіона.	Кавказск. учебн. роты.	Вскадрона.	Бат.		Казач. вз-да.	Гальванической роты.		
				Пѣшей.	Конной.				
Штабъ и об. оф-ровъ	24	—	12	8	8	2	4		
Ун. оф-ровъ (фейерверкеро- въ)	122	—	31	18	18	5	20		
Музыкантовъ	63	—	1	1	1	1	6		
Рядовыхъ	—	—	70	16	20	8	220		
Классныхъ чиновниковъ	3	—	6	1	3	—	—		
Нестроевыхъ нижнихъ чиновъ	200	42	119	53	58	16	23		
Денщиковъ	32	8	21	10	12	2	4		
Лошадей:	—	—	Офицерскихъ	132	7	9	3	—	
			Строевыхъ	185	5	73	30	—	
			Артиллерійскихъ	—	—	41	40	22	—
			Подъемныхъ	6	—	6	6	4	3

1) Тамъ же, ст. 108—110 по VI прод.—2) Тамъ же, прил. къ ст. 37 и ст. 111 и 112 по VI прод.; пр. В. М. 1870 № 229.—3) Тамъ же, ст. 113 по VI прод.—4) Св. шт. 1870 и пр. В. М. 1870 № 2, 28 и 229; 1871 № 229.

VI. Войска различнаго вспомогательнаго назначенія.

а) Рота Дворцовыхъ Гренадеръ ¹⁾, находящаяся въ вѣдѣнїи министра Императорскаго Двора, имѣетъ по штату: 1 шт. оф-ра, 7 об. оф-ровъ, 16 ун. оф-ровъ, 142 гренадера, 3 бар-ка, 2 флейщика, 1 клас. чин., 2 писар. и 9 деньщ.

б) Отдѣльный корпусъ жандармовъ ²⁾ составляютъ: Главное упр-іе; упр-ія округовъ Варшавскаго и Сибирскаго; губерн. жанд. упр-ія, дополнительный къ нимъ штатъ, жанд. упр-ія г.г. Одессы и Омска, уѣздн. жанд. упр-ія въ Варшавск. округѣ и въ губерніяхъ Сѣверо-Западн. края, жандармск. полиц. упр-ія желѣзн. дорогъ; С.-Петербургскій, Московскій и Варшавскій жанд. див-ны, конныя городскія и крѣпостныя км-ды, л.-гв. Жандармскій полуэск-нъ, км-да Варшавск. воен. округа и жанд. чины при штабахъ воен. округовъ. Личный составъ дополнительнаго штата, губ. и уѣздн. жанд. упр-ій и конныхъ км-дъ измѣняется по усмотрѣнїю шефа жандармовъ, не выходя изъ общаго числа чиновъ, опредѣленнаго штатомъ. Число чиновъ и лошадей въ строевыхъ частяхъ корпуса опредѣлено слѣдующее:

		Шт. и об. оф-ровъ.						Лошад.		
		Ун. оф-ровъ.	Тр-чей.	Рядовыхъ.	Кл. чин.	Истросовыхъ.	Дельцовъ.	Оф. и строев.	Подлежн.	
Св. шт. 1870, отд. III № 13. Тамъ же, № 12.	Л. гв. Жанд. полуэск-нъ . . . При шт. Варшавск. округа . . . Петерб. и Моск. жанд. див-нъ . . . Варшавск. жанд. див-нъ . . .	4	11	2	90	—	6	4	93	2
		—	3	—	25	—	—	1	23	—
		26	52	4	348	3	26	31	327	8
		20	14	2	335	2	19	—	100	8
Тамъ же и пр. В. М. 1872 № 291.	Км-ды. { Царскосельская Виленская Кіевская Одесская Рижск., Нижегородск. Харьков. и Саратов. Тяглицкая	1	2	—	12	—	1	—	10	—
		1	3	—	10	—	1	—	10	—
		1	5	—	16	—	1	—	19	—
		2	12	—	38	—	1	—	21	—
		—	2	—	7	—	—	—	9	—
		—	2	—	10	—	—	—	9	—
Тамъ же и пр. В. М. 1873 № 154.	Новогеоргиевск. и Ивангород. жанд. км-ды	1	3	—	23	—	—	—	13	1

¹⁾ Св. В. П. ч. I, кн. II, прод. II и св. шт. 1870, отд. V № 24. — ²⁾ Пр. В. М. 1873 № 221 и 1875 № 76; штатъ Главн. упр-ія корпуса приложенъ къ этому приказу и къ пр. В. М. 1875 № 30; шт. жанд. упр-ій см. въ св. шт. 1870, отд. III № 10 и 11 и пр. В. М. 1870 № 234; 1872 № 366; 1873

в) **Гвардейскій инвалидъ** ¹⁾ въ числѣ: 31 об. оф-ровъ, 73 уп. оф-ровъ и 767 рядовыхъ — распределены км-дами при штабахъ, полкахъ и прочихъ частяхъ гвардіи.

г) **Рабочія бр-ды** ²⁾ (1-я—въ Керчи и 2-я—на Кавказѣ) учреждены для выдѣленія штрафованныхъ нижн. чиновъ изъ состава войскъ и занятія ихъ работами. Каждая состоитъ изъ постоянного и переменнаго составовъ и дѣлится на 5 ротъ.

Штатное число въ бригадахъ:

Въ постоянномъ составѣ:

	Штабъ и об. оф-ровъ.	Уп. оф-ровъ.	Бар. и горн.	Ряд.	Клас. чин.	Священ.	Истр.	Донцъ.	Въ переменномъ составѣ штрафо- ванныхъ нижн. чиновъ.
Въ 1-й бр-дѣ	16	166	12	3	3	1	106	24	3000
Во 2-й бр-дѣ	17	116	6	3	3	1	65	21	1500

VII. Мѣстныя: арт-ія, инж-ья, мед-ія, инт-ія и военно-тюремныя учрежденія.

а) Техническія арт-ія заведенія.

1) *Оружейныя заводы* ³⁾ (Сестрорѣцкій, Тульскій и Ижевскій) назначаются для выдѣлки и исправленія ручнаго огнестрѣлаго оружія и запасныхъ къ нему частей. Заводы эти могутъ принимать заказы отъ войскъ по особымъ разцѣнкамъ или соглашеніямъ. Для повѣрки и пріема изготовленнаго на заводахъ оружія, при каждомъ находится особая *пріемная коммисія*, состоящая въ непосредственномъ вѣдѣніи Главнаго Арт-го упр-ія.

2) *Петербургскій патронный заводъ* ⁴⁾ изготовляетъ патроны съ составными ихъ частями, кромѣ пороха. Для испытанія издѣлій завода, находится при немъ *повѣрочная коммисія*, состоящая въ непосредственномъ подчиненіи нач-ка завода.

№ 154; дополнит. штата—въ св. шт. 1870, отд. III № 10 и пр. В. М. 1870 № 57, 254; 1871 № 53, 168, 318; 1872 № 26, 66, 151, 280, 366; 1873 № 76, 130 и 349; 1874 № 94; 1875 № 99; шт. жаанд. полпц. упр-ій жел. дор. см.: цар. Польск.—въ пр. В. М. 1871 № 302, 1872 № 26 и 151; Финляндск. — въ пр. В. М. 1870 № 200; 1871 № 365 и 1874 № 225; Потн-Гифлс. — въ пр. В. М. 1872 № 232; всѣхъ прочихъ—въ пр. В. М. 1873 № 101, 136 и 333.—¹⁾ Св. шт. 1870, отд. V № 26 и пр. В. М. 1870 № 92 и 1871 № 299.—²⁾ Св. шт. 1870, отд. V № 30 и пр. В. М. 1871 № 296 и 1873 № 291.—³⁾ Св. В. П. 1869, XIII, 93—114, св. шт. 1870, отд. VШ № 2 и пр. В. М. 1870 № 180.—⁴⁾ Св. В. П. 1869, XIII, 115—120 и пр. В. М. 1873 № 264.

3) *Пороховые заводы* ¹⁾ (Охтенскій, Михайловскій-Шостенскій и Казанскій) служатъ: для выдѣлки пороха, какъ для надобностей воен. вѣдомства, такъ и для частной продажи, и для приготовления разныхъ составовъ для надобностей воен. лабораторій.

4) *Мѣстные арсеналы* ²⁾ (Петербургскій, Брянскій и Кіевскій) служатъ для приготовления и капитальнаго исправленія: мѣдныхъ орудій, лафетовъ съ передками, станковъ, зарядныхъ ящиковъ, принадлежностей ко всѣмъ этимъ предметамъ, обоза, конской амуниціи, разныхъ инструментовъ и другихъ издѣлій, входящихъ въ составъ матеріальной части сухопутной арт-ии.

5) *Николаевскій ракетный заводъ* ³⁾ (въ Херсон. губ.) изготовляетъ боевыя ракеты и изыскиваетъ способы къ усовершенствованію изготовленія ихъ и дѣйствія ими.

6) *Арт-іе арсеналы въ военныхъ округахъ* ⁴⁾: въ Варшавскомъ и Туркестанскомъ (въ Ташкентѣ)—назначаются для исправленія крѣпостной арт-ии и прочихъ вещей арт-го вѣдомства въ крѣпостяхъ округа; въ Восточно-Сибирск. округѣ (въ Читѣ)—для приготовления и починки арт-хъ б-рей того округа. Арсеналы въ Тифлиссѣ и въ Георгіевскѣ (въ Кавказскомъ окр.) назначаются, какъ для содержанія арт-хъ запасовъ, такъ и для постройки лафетовъ и прочихъ деревянныхъ вещей изъ мѣстнаго лѣса и для производства пачипокъ арт-ии и ручнаго оружія, для которыхъ нѣтъ средствъ въ б-ряхъ и полкахъ.

б) *Окружные арт-іе склады* ⁵⁾ содержатся въ военныхъ округахъ (кроме Кавказскаго, Туркестанскаго и обоихъ Сибирскихъ) для храненія арт-го имущества, предназначеннаго на текущее довольствіе войскъ и крѣпостей, и разныхъ наименованій запасовъ. Склады располагаются въ одномъ или нѣсколькихъ пунктахъ каждаго военнаго округа. Они раздѣляются на отдѣлы: 1) *арт-ии*, 2) *ручнаго оружія* и 3) *огнестрѣльныхъ припасовъ*. Штатное имущество складовъ составляютъ: *запасъ боеваго комплекта, запасъ военнаго времени, запасъ чрезвычайный и предметы текущаго довольствія*. При каждомъ изъ складовъ состоятъ: *окружныя мастерскія—арт-ая и лабораторная*, а при складахъ, учрежденныхъ внѣ крѣпостей, содержатся *мѣстныя арт-ія км-ды*. *Арт-ія мастерскія* занимаются передѣлкою и исправленіемъ всякихъ предметовъ вооруженія и изготовленіемъ вновь нѣкоторыхъ второстепенныхъ предметовъ. *Лабораторныя мастерскія* изготовляютъ предметы военной лабораторіи и производятъ такія работы по содержанію въ

1) Св. В. П. 1869, XII, 121—132 и пр. В. М. 1872 № 82.—2) Св. В. П. 1869, XIII, 2, 148, 149 и пр. В. М. 1870 № 253.—3) Тамъ же, ст. 2 и 151—156.—4) Св. В. П. ч. I, кн. IV, ст. 601—606 и 615—617 по V и VI прод., св. шт. 1870, отд. VIII № 3.—5) Св. В. П. 1869, XIII, 157 и слѣд.; пр. В. М. 1874 № 230.

исправности и храненію боевыхъ припасовъ, которыя требуютъ спеціальныхъ пріемовъ.

Примѣч. Въ Западн. Сиб. округѣ, вмѣсто окружн. складовъ, содержится въ г. Омскѣ складъ арт-го имущества и ручнаго оружія.

в) Мѣстные арт-іе парки ¹⁾: на Кавказѣ—Усть-Лабинскіе, Грозненскіе, Петровскіе, Александропольскіе и Тифлисскіе; въ Зап. Сибирск. округѣ—Омскіе; въ Восточн. Сибирск. округѣ—Иркутскіе, Читинскіе и Верхнеудинскіе; всѣ эти парки учреждены для пополненія расходовъ боевыхъ припасовъ въ войскахъ.

г) Лабораторіи: Кавказскаго ²⁾ (въ Тифлисѣ) и *Туркестанскаго* (въ Ташкентѣ) *округовъ* учреждены для приготовленія зарядовъ и патроновъ.

д) Учебные арт-іе полигоны ³⁾ учреждены для ознакомленія оф-ровъ и фей-ровъ съ дѣйствіями всѣхъ родовъ арт-іи и для производства опытовъ по разрѣшенію вопросовъ, возникающихъ въ арт-іи. При каждомъ полигонѣ содержатся: 1) *материальная часть* осадной, крѣпостной, береговой и горной арт-іи, 2) *инструменты*—лабораторный, мѣрительный, шанцевый, для повѣрки и осмотра орудій, и 3) *библіотека*.

е) Инж-ый арсеналь ⁴⁾ (въ Динабургѣ) учрежденъ для производства работъ по снабженію войскъ и инж-хъ парковъ предметами инж-го вѣдомства. Къ составу арсенала принадлежатъ на случай войны: 1) *запасъ готовыхъ вещей*—для обоза одного сапернаго бат-на и одного понтоннаго полубат-на, и для сего послѣдняго—запасъ понтонныхъ принадлежностей, и 2) *материалъ* для изготовленія такого же количества этихъ вещей.

ж) Инж-ые склады ⁵⁾: 1) *окружные* (въ Петербургѣ, Москвѣ, Динабургѣ, Брестъ-Литовскѣ, Кіевѣ и Тифлисѣ) учреждены для возобновленія шанцеваго инструмента въ войскахъ; 2) *крѣпостные*—для храненія запаса шанцеваго инструмента на случай обороны; 3) *центральные* (въ Бобруйскѣ)—для пополненія инструментовъ въ военное время, какъ въ войскахъ, такъ и въ полевыхъ и осадныхъ паркахъ; 4) *при саперныхъ бр-дахъ*—для снабженія инж-хъ войскъ необходимыми принадлежностями при производствѣ практическихъ работъ. Инж-ые склады, означенные въ п. 1—3, находящіеся въ крѣпостяхъ, подчиняются нач-камъ крѣп. инж-хъ упр-ій, а состоящіе въ крѣпостяхъ—находятся въ вѣдѣніи мѣстн. инж-хъ дистанцій. Непосредственное завѣдываніе складомъ ввѣряется одному изъ инж-хъ чинов-

1) Св. В. П. ч. I, кн. IV, ст. 678—688 и св. шт. 1870, отд. IV № 10.—

2) Тамъ же, ст. 826 и св. шт. 1870, отд. VIII № 9.—3) Св. В. П. 1869, XIII, 323—349 по I прод.; пр. В. М. 1870 № 110.—4) Св. В. П. 1869, XIV, 2—64, св. шт. 1870, отд. IX № 2.—5) Тамъ же, 65—81.

никовъ, состоящихъ въ штатѣ упр-ія; завѣдываніе бр-дными складами поручается одному изъ оф-ровъ саперн. бр.-ды.

Примѣч. Табель инж-го инструмента въ складахъ приложена къ пр. В. М. 1872 № 314.

з) **Постоянные госпитали** ¹⁾ раздѣляются на классы сообразно числу мѣстъ для больныхъ; а именно полагается: 1) *штатныхъ мѣстъ*: въ госп. 1 кл.—оф-рскихъ 5, для инжн. чиновъ 150; въ госп. 2 кл.—оф-рскихъ 10, для ниж. чин. 300; въ госп. 3 кл.—оф-рскихъ 30, для ниж. чин. 500; въ госп. 4 кл.—оф-рскихъ 40, для ниж. чин. 800 и выше; 2) *запасныхъ мѣстъ*: въ госп. 1 кл.—оф-рскихъ 2, для ниж. чин. 50; въ госп. 2 кл.—оф-рскихъ 5, для ниж. чин. 100; въ госп. 3 кл.—оф-рскихъ 15, для ниж. чин. 150; въ госп. 4 кл.—оф-рскихъ 20, для ниж. чин. 300 и выше. Когда требуется открытіе врачебнаго заведенія менѣе, чѣмъ на 150 больн., то устраивается: 1) *полугоспиталь*, т. е. заведеніе, по отдаленности своей отъ госпиталей, требующее особаго упр-ія, или 2) *госпитальное отд-іе*, если по близости расположенія отъ госпиталя можетъ быть управляемо комитетомъ этого госпиталя. Для пользованія семействъ воинск. чиновъ въ нѣкоторыхъ полугоспиталяхъ и госпиталяхъ содержатся особыя палаты или отд-ія съ женскою прислугою, а именно: въ полугоспит. и госпиталяхъ 1 кл.—на 10, въ госп. 2 кл.—на 20, въ госп. 3 кл.—на 30 и въ госп. 4 кл.—на 40 мѣстъ; эти мѣста полагаются въ числѣ указанныхъ выше штатныхъ.

Примѣч. При слѣдующихъ полкахъ гвардіи учреждены *усиленные лазареты*: при полкахъ Преображенскомъ и Финляндскомъ—на 200 мѣстъ, при Московскомъ и Гренадерскомъ—на 125 мѣстъ и при Конномъ—на 100 мѣстъ. Эти лазареты, въ случаѣ выступленія полковъ въ походъ, остаются въ Петербургѣ со всѣмъ своимъ имуществомъ, причемъ порядокъ завѣдыванія и управленія ими устанавливается особымъ распоряженіемъ ²⁾.

и) **Аптечные магазины** ³⁾ назначаются для снабженія войскъ медикаментами, припасами, посудою и вообще аптечн. предметами. При магазинѣ имѣются 1): *лабораторія*—для приготовленія лекарствъ и препаратовъ и также всѣ необходимыя для дѣйствія магазина принадлежности, и 2) сохраняется, по распоряженію Главн. Воен. Мед. упр-ія, въ мирное время *обозъ* для полевыхъ подвижныхъ аптекъ.

і) **Хирургическій инструментальный заводъ** ⁴⁾ изготовляетъ хирургическіе инструменты, оловянные аптечныя издѣлія, аппараты и бандажи.

¹⁾ Тамъ же, XVI, 3, 4, 5.—²⁾ Тамъ же, 458—479.—³⁾ Тамъ же, 480—494.—⁴⁾ Тамъ же, ст. 554—557.

к) **Вещевые склады** ¹⁾ учреждены для храненія предметовъ вещеваго довольствія, какъ для текущаго удовлетворенія войскъ и госпиталей, такъ и—состоящихъ въ запасахъ вещей разнаго назначенія. Приемъ вещей въ складъ производится *пріемною комиссіею*, предсѣдатель коей назначается военнымъ минромъ, а 4 члена—изъ шт. или об. оф-ровъ отъ войскъ и одинъ членъ—отъ окружн. инт-го упр-ія; членомъ же этой комиссіи состоитъ *и главный смотритель склада*.

Примѣч. Вещевые запасы содержатся *неприкосновенные* и *чрезвычайные*: первые—для обмундированія и снаряженія войскъ при приведеніи ихъ до военнаго состава; вторые—на случай формированія новыхъ частей войскъ, а также для снабженія войскъ сверхъ срока шинелями и по третьей парѣ сапогъ. Вещи неприкосновеннаго запаса хранятся по особымъ распоряженіямъ, какъ въ вещевыхъ складахъ, такъ и при войскахъ.

л) **Обмундировальныя мастерскія** ²⁾ изготовляютъ обмундированіе и снаряженіе для молодыхъ солдатъ, а также для нижн. чиновъ призываемыхъ изъ запаса на службу.

м) **Продовольственные магазины** ³⁾, имѣющіе назначеніемъ храненіе и отпускъ войскамъ продовольственныхъ продуктовъ, раздѣляются на 4 кл., по количеству годовой пропорціи хранимыхъ припасовъ; а именно:

	въ 1 клас.	во 2 клас.	въ 3 клас.	въ 4 клас.
Во всѣхъ округахъ, кромѣ указанныхъ ниже	не менѣе 30/т. четвертей	болѣе 10/т. четвертей	не менѣе 5/т. четвертей	менѣе 5/т. четвертей.
Въ Кавказскомъ округѣ	болѣе 30/т.	болѣе 10/т.	болѣе 3/т.	менѣе 3/т.
Въ Оренбург., Туркестан. и обонхъ Сибирскихъ	не менѣе 10/т.	5—10/т.	1—5/т.	менѣе 1/т.

н) Военно-тюремныя заведенія.

1) **Военно-исправительныя роты** ⁴⁾ назначаются для содержанія нижн. воинскихъ чиновъ, приговоренныхъ по суду къ этому наказанію. Роты пмепуются по тѣмъ крѣпостямъ или мѣстамъ, въ которыхъ находятся.

1) Тамъ же, XII, 2—13. Св. шт. 1870, отд. VII № 1.—2) Тамъ же, 90—91 и св. шт. 1870, отд. VII № 2.—3) Тамъ же, 128.—4) Тамъ же, XVII, 2.

Штатное число въ управленіяхъ военно-исправит. ротъ.

Гдѣ штаты помѣщены.			шт. и об. оф.-въ.							
			Свищенниковъ.	Клас. чиновн.з).	Фельдселей и ун. оф.-ровъ.	Вар.-говъ.	Испик. чиновъ.	Дельцовъ.		
Св. шт. 1870, отд. XII № 1 и пр. В. М. 1872 № 289.	Въ ротяхъ по нормальному штату.	на 700 челов. а) . .	4	1	2	39	1	10	8	
		— 400 — б) . .	3	1	2	23	1	7	7	
		— 200 — . .	2	1	2	15	1	5	5	
Св. шт. 1870, отд. XII № 2 и пр. В. М. 1872 № 289; 1873 № 22; 1874 № 14.	По временно- му штату.	на 700 челов. в) . .	10	1	1	40	3	8	13	
		— 600 — г) . .	9	1	1	33	2	7	12	
		— 400 — д) . .	7	1	1	24	2	5	10	
		— 300 — е) . .	5	1	—	19	1	3	8	
		— 200 — ж) . .	4	1	—	14	1	3	6	

а) Въ ротяхъ: Кроиштадтск. и Дипабургской 1). б) Въ Врестъ-Литовской, Новогеоргиевской и Рижской 2). в) Въ Херсонской 3). г) Въ Вобруйской и Кіевской 4). д) Въ Екатериноградской 5). е) Въ Астраханской, Воронежской, Екатеринбургской, Омской, Свеаборгской, Константиновской; въ послѣдней еще 1 медикъ, 2 фельдшера и 2 дельца. 6). ж) Въ Иркутской, Оренбургской и Шлиссельбургской; въ послѣдней помѣщеніе на 600 чел. 7); въ Иркутск.—1 медикъ. з) Въ ротяхъ, при которыхъ лазареты, еще 1 нестр.

2) *Военная тюрьма* 8) (въ Варшавѣ на 200 чел.) назначается для содержанія нижн. чиновъ, приговоренныхъ по суду къ одиночному заключенію на сроки, опредѣленные воен. угол. законами.

3) *Военно-арестантскія отд-ія* 9) (Тобольское на 600 чел. и Усть-Камепогорское на 200) чел.) назначаются для содержанія въ теченіи сроковъ, опредѣленныхъ воен. угол. законами, обязанныхъ срочною военною службою воин. нижн. чиновъ, ссылаемыхъ въ Сибирь на поселеніе.

VIII. Вооруженіе и боевое снаряженіе регулярныхъ войскъ.

а) Пѣхота, стрѣлки и инж-ныя войска.

Вооруженіе. Гвардейскія пѣх-ыя дивизіи снабжены малокалиберными винтовками; всѣ стр-ые бат-ны—винтовками образ-

1) Пр. В. М. 1873 № 122.—2) Пр. В. М. 1874 № 13.—3) Пр. В. М. 1870 № 208.—4) Пр. В. М. 1868 № 189.—5) Пр. В. М. 1869 № 142.—6) Пр. В. М. 1868 № 189 и 1871 314.—7) Пр. В. М. 1868 № 189; 1870 № 237; 1873 № 22.—8) Св. В. П. 1869, XVII, 157, и пр. В. М. 1875 № 23, Св. шт. 1870, отд. XII № 1.—9) Тамъ же, 240, и пр. В. М. 1868 № 124; 1871 № 375; св. шт. 1870, отд. XII № 1.

ца 1868 г.; 1, 2 и 3 гренад-ія и 1—18, 22—37, и 40 пѣх-ья дивизіи, кадров. бат-нѣ л.-гв. Рерв. Пѣх-го полка и всѣ саперн. бат-ны, поптонные полубат-ны и Туркестанск. саперн. рота, крѣп. бат-ны въ Европ. Россіи и Астраханскій мѣст. бат-нѣ—винтовками системы Крынка; Кавказская Гренад-ая, 19—21, 38, 39 и 41—пѣхотныя дивизіи и всѣ линейныя бат-ны, также крѣпостн. и мѣст. бат-ны на Кавказѣ, равно всѣ мѣстн. войска въ округахъ: Оренбургск., Туркестанскомъ и обоихъ Сибирскихъ—игольчатыйми винтовками; всѣ прочія мѣстн. войска—гладкоствольн. ружьями. Фельд-ля, портупей-юнкера, бар-ки, гор-ты и хорн. муз-ты, взамѣнъ винтовокъ или ружей, вооружены револьверами (сист. Смита и Вессопа) или пистолетами. Кромѣ того: всѣ нижн. чины въ линейныхъ ротахъ гвард-ой и гренад. пѣхоты, равно бар-ки, гор-ты, хорн. муз-ты и уп. оф-ры (въ стрѣлк. частяхъ только ун. оф-ръ подъ знаменемъ) имѣютъ обоюдо-острые тесаки; фельд-ля и порт.-юнкера, вмѣсто тесака, снабжены саблей пѣхотн. образца ¹⁾.

Одежду солдата ²⁾ составляютъ: мундиръ (въ полкахъ 3-хъ гвард. пѣх-хъ дивизій, въ гвар. стрѣлк. и саперн. бат-нахъ—съ лацканами, во всѣхъ прочихъ войскахъ—однобортный) темно-зеленаго сукна; шаровары у гвардіи и гренадеръ—длинные, у прочихъ войскъ—укороченные, заправляемые въ голенища сапогъ (зимою—такого же сукна; у гвардіи и гренадеръ—съ кантомъ, у прочихъ войскъ—безъ канта по паружному шву; лѣтомъ—бѣлые полотняные, а въ войскахъ Туркестанскаго округа—замшевые чембары); шинель сѣраго сукна, суконные: галстукъ, брюшникъ и рукавицы (у фельд-лей и порт.-юнкеровъ—замшевыя перчатки).

Примѣч. Нѣкоторымъ войскамъ присвоены гимнастическія, саперныя и рабочія рубашки, кители и теплая одежда, подробно указанная въ отд. IV.

Головной уборъ ³⁾. Гвард. пѣх-ья дивизіи, кадровый бат-нѣ л.-гв. Резерви. Пѣх-го полка и л.-гв. Саперн. бат-нѣ—имѣютъ каски съ металлическ. приборомъ и волосян. султаномъ (л.-гв. Павловскій полкъ, вмѣсто каски—особую гренадерскую шапку); 1, 2 и 3 гвард. стрѣлк. бат-ны—шапку изъ валенаго цуха (твердую), образца 1873 года, тоже съ метал. приборомъ и волосян. султаномъ; 4-й гвард. стрѣлк. бат-нѣ—особую шапку съ овчиннымъ околышемъ, на которомъ крестъ и кокарда; прочія войска пѣхоты—черную суконную шапку, образца 1862 г., съ метал. приборомъ и волос. султаномъ; кромѣ того—башлыкъ сѣраго (верблюжьяго) сукна и наушники, и во всѣхъ частяхъ, кромѣ армейскихъ пѣхоты и ниж-хъ войскъ—суконныя фуражки.

1) Пр. В. М. 1871 № 61; 1872 № 104; 1873 № 341.—2) Норм. табели и пр. В. М. 1872 № 6; 1873 № 133; 1874 № 277. — 3) Норм. таб. и пр. В. М. 1873 № 43, 44, 133 и 344.

Обувь: Сапоги и полотняныя портянки.

Снаряженіе: 1) Для пошенія въ походѣ положенныхъ вещей, полевая войска и крѣпост. бат-ны снабжены ранцами (изъ непромокаемой парусины) съ такимъ же чехломъ для носки поверхъ ранца другой пары сапогъ или сапожн. товара 2); для носки сухарей назначается особый *двойной мѣшокъ*; для варки пищи—*мѣдный котелокъ*, посимый на ранцѣ; для помѣщенія патроновъ—у полевыхъ и крѣпостныхъ войскъ *два кожаныя сумки* (каждая: на 30 патроновъ—къ винтовкамъ Бердана и игольчатымъ, и на 24 патрона—къ винтовкамъ Крыпка) или *одна сумка* (на 30 патр.) у вижп. чиповъ мѣстн. войскъ, или *юфтовый патронщикъ* (на 10 патр.) у нижн. чиповъ, вооруженныхъ револьверами или пистолетами.

Примѣч. Нижн. чины войскъ Туркестанск. и Оренбургскаго округовъ, вмѣсто ранца, имѣютъ холщевой мѣшокъ 3).

Ѣздовые понт. полубат-новъ и рядовые инж-хъ полевыхъ и осадн. парковъ, съ приведеніемъ этихъ частей на воен. положеніе, снабжаются *топорами*; рядовые саперн. бат-новъ носятъ въ строю на себѣ *шанцевый инструментъ* въ томъ числѣ, которое указано ниже въ отд. IV (форма пошенія указ. въ пр. В. М. 1871 № 159). Прочія полевая войска снабжаются также *шанцевымъ инструментомъ* въ томъ числѣ, который показанъ въ отд. IV, но нижн. чины носятъ его на себѣ только въ томъ случаѣ, когда въ инструментѣ этомъ представляется необходимость, и притомъ—въ соответственномъ потребности числѣ; въ походѣ же инструментъ этотъ возится на патронныхъ ящикахъ 4).

Отличія въ обмундированіи войскъ 5). Первые три полка въ 1 и 2 гвард. пѣх-хъ дивизіяхъ имѣютъ лацкана красные, первые три полка 3-й Гвард. Пѣх. дивизіи—лацкана желтые, четвертые полки всѣхъ трехъ дивизій—лацкана темпозеленые; гвард. саперн. бат-нъ—лацкана черные бархатные, 1-й и 2-й стрѣлк. бат-ны—лацкана малиновые сукон., 3-й Стр. Финск. бат-нъ—лацкана свѣтлосініе. У первыхъ и четвертыхъ полковъ всѣхъ гвард. дивизій и л. гв. Саперн. бат-на воротники на мушкетерахъ, околыши на фуражкахъ и клапаны на шинеляхъ—одинаковаго цвѣта съ лацканами; у вторыхъ полковъ этихъ дивизій воротники, околыши и клапаны—свѣтлосініе; у третьихъ полковъ—бѣлые; у стрѣлк. бат-новъ—темнозеленые. Кадровый бат-нъ л. гв. Резервн. Пѣх. полка имѣетъ воротникъ, погоны,

1). Норм. таб. и пр. В. М. 1869 № 149 и 219; 1870 № 291 и 337; 1871 № 107; 1874 № 223.—2) До сего времени войска были снабжаемы ранцами изъ теляч. шкуры.—3) Пр. В. М. 1869 № 149 и 1874 № 123.—4) Пр. В. М. 1872 № 202; 1874 № 197 и 245.—5) Норм. таб. и пр. В. М. 1870 № 316 и 365; 1871 № 20, 342 и 357; 1874 № 137 и 329.

клапаны на шинели и околышъ на фуражкѣ—красные. Липейныя роты всѣхъ полковъ гвардіи имѣютъ султаны на каскахъ бѣлые; стрѣлковыя и саперныя—черныя. Метал. приборъ въ полкахъ 1 и 2 гвард. пѣх. дивизій и 1-го стрѣлк. бат-на — красной мѣди, въ остальныхъ гвард. частяхъ—на каскѣ или шапкѣ—изъ мельхиора, а пуговицы оловячныя. Погоны во всѣхъ частяхъ суконныя красныя, кромѣ 1-го, 2-го и 4-го стрѣлк. бат-новъ, у которыхъ—малиновыя, и 3-го Стр. Финск., у котораго—синіе. Линейныя роты въ первыхъ 3-хъ полкахъ пѣх. дивизій и бат-новъ л. гв. Саперн. и кадр. л. гв. Резервн. Пѣх. полка имѣютъ амунич. ремни — бѣлые, въ прочей гвардейской пѣхотѣ—черныя.

Въ гренад-хъ полкахъ, у арм. пѣхоты и улпеев. бат-новъ воротники на мундирахъ и околыши на шапкахъ—темнозеленыя; причемъ въ первыхъ полкахъ дивизій и въ липейн. бат-нахъ Кавказскихъ, Оренбургскихъ и Туркестанскихъ нашты: на воротникахъ мундировъ и шинелей—клапаны краснаго сукна, а на околышѣ шапки — шерстяная тесьма такого же цвѣта; во 2-хъ полкахъ дивизій и въ Западно-Сибир. лин. бат-нахъ—клапаны и тесьма — свѣтлосиніе, въ третьихъ полкахъ дивизій—бѣлые.

Погоны: а) у гренадеръ—желтыя съ просѣчкой, составляющей вензелевое изображеніе имени шефа или названія полка, и съ выпушкою: въ 1-й дивизіи—красною, во 2-й—свѣтлосинною, и въ 3-й—бѣлою; б) у арм-хъ дивизій: въ первыхъ бр-дахъ—красныя, во 2-хъ бр-дахъ—свѣтлосиніе, съ обозначеніемъ №-ра дивизіи (въ полкахъ, коихъ шефами состоятъ Высочайшія особы, на погонахъ означаетя вензелевое изображеніе имени шефа); в) у стрѣлк. бат-новъ—малиновыя, а у саперныхъ—красныя, съ обозначеніемъ №-ра бат-на; у резервн. саперн. бат-новъ—сверхъ того буквы Р (въ 1 Кавк. саперн. бат-пѣ—высѣчка съ именемъ шефа; у телегр. парковъ — кромѣ №-ра, металч. знакъ); г) у крѣп. бат-новъ—красныя, у Туркестанск. лин. бат-новъ—свѣтлосиніе, у Кавказскихъ и Западно-Сибирскихъ лин. бат-новъ—бѣлые, у Оренбургскихъ и Восточно-Сибирск. бат-новъ и у всѣхъ мѣстныхъ—темнозеленыя съ красною выпушкою (причемъ на погонахъ крѣп. бат-новъ выставляется заглавная буква крѣпости, а если въ крѣпости нѣсколько бат-новъ, то и №-ръ бат-на; на погонахъ линейн. бат-новъ—№-ръ бат-на; на погонахъ мѣстп. бат-новъ и км-дѣ—№-ръ участка комплектованія; шифровка на бѣлыхъ и желтыхъ погонахъ красная, на прочихъ—желтая).

Металлическій приборъ: въ ипж-хъ войскахъ—бѣлый, въ прочихъ—желтый. Амунич. ремни: въ линейн. ротахъ первыхъ трехъ полковъ каждой изъ гренадерскихъ дивизій — бѣлые; въ остальныхъ войскахъ—черныя.

Примѣч. Л. гв. 4-й Стр. Императорской Фамиліи бат-пѣ имѣетъ особую форму обмундированія.

6) Кавалерія.

Вооруженіе ¹⁾: всѣ ун. оф-ры и тр-чи имѣютъ револьверы; нижн. чин. кирасир. полковъ—палашъ, гусарск. и уланск.—сабли, люди задней шр-ги—сверхъ того и карабинъ, у 1-й шр-ги кирасиръ, гусаръ и уланъ — пика и револьверъ; въ л. гв. Конно-гренадерск. и въ драгунскихъ полкахъ строевые и тр-чи — драгунскую саблю, сверхъ того рядовые — винтовку (сист. Крынка); винтовки и карабины носятя на погонномъ ремнѣ; пистолеты—въ кожаныхъ кобурахъ.

Одежда ²⁾ всѣхъ кавалеристовъ, кромѣ гусаръ: мундиръ (у кирасиръ—бѣлый, у драгунъ—темнозеленый, у уланъ—синій съ лацканами, у жандармъ—свѣтлосиній); сѣросиніе, заправляемые въ голенища сапогъ, шаровары (съ кантомъ, у гвардіи — еще чакчиры) и сѣрая суконная шинель. У гусаръ: гвард-хъ—вмѣсто мундира, доломанъ и ментій, у арм-хъ—только доломанъ; чакчиры (у гвардіи—сверхъ того парадные чакчиры) и шинель сѣраго сукна. У всѣхъ: суконные—галстукъ и набрюшникъ; кромѣ того, перчатки: въ кирас-хъ полкахъ—замшевыя съ крагами, въ прочихъ гвард-хъ полкахъ и у ун. оф-ровъ арм-хъ полковъ — замшевыя безъ крагъ, у рядовыхъ арм-хъ полковъ—шерстяныя.

Головной уборъ ³⁾: у кирасиръ, л. гв. Жандармскаго полуэск-на и жандармск. чиновъ состоящихъ при окружн. упр-іяхъ — металлическая каска, у л. гв. Драгунскаго полка и у жандармск. чиновъ, кромѣ указанныхъ — кожаная каска съ металлич. приборомъ, у л. гв. Конно-гренад. полка—особая кожаная шапка съ волосянымъ плюмажемъ и суконною лопастью; у гвардейск. гусаръ—мѣховая (бѣльковая) шапка; у арм-хъ драгунъ и гусаръ — шапка изъ валенаго пуха; у уланъ—уланская шапка; кромѣ того у всѣхъ—суконныя фуражки и наушники, у драгунъ и гусаръ—башлыкъ сѣраго (верблюжьяго) сукна.

Примѣч. Сверхъ того полагаются нѣкоторымъ чинамъ кители и др. предметы, указанные подробно въ отд. IV.

Обувь ⁴⁾: сапоги (со шпорами, у гусаръ—гусарскіе сапоги) и полотняныя портянки.

Снаряженіе ⁵⁾. Патроны помѣщаются въ патронташѣ (къ карабинамъ—на 20 патр., къ револьверамъ—на 18 патр.), а у драгунъ, вооруженныхъ винтовками — въ двухъ патронташахъ (каждый—на 20 патр.). Кирасиры снабжены метал. кирасами, драгуны и уланы — метал. эполетами; гвард. гусары—ташками; жандармы—имѣютъ аксельбантъ и бассон. эполеты.

Слѣда ⁶⁾ во всѣхъ родахъ кав-ии употребляются, такъ назы-

1) Пр. В. М. 1871 № 99 п 237; 1873 № 37.—2) Пр. В. М. 1869 № 2 п 401; 1871 № 72 п 101; 1874 № 221 п 277.—3) Пр. В. 1872 № 266; 1873 № 43, 44, 45, 119 п 344.—4) Норм. таб.—5) Пр. В. М. 1871 № 261 п 1873 № 89 п 237.—6) Пр. В. М. 1870 № 336 п 1871 № 230.

ваемыя, легко-кав-ія, состоящія изъ потника и деревяннаго ле-чичка, на который накладываются, сперва, вчетверо сложенная попола и, потомъ (при городск. формѣ) суконный вальтрапъ. Запасныя вещи, провіантъ и фуражъ помѣщаются, у сѣдла, въ чемоданѣ, сумкахъ (кобурахъ) и саквахъ—фуражной и сахарной. Котелокъ для варки пищи надѣвается на лѣвый край чемодана, а топоръ (въ чахлѣ) — съ лѣвой же стороны сѣдла, спе-реди. Для управленія лошади, служитъ *мундштукъ*.

Количество шапцеваго инструмента, полагаемаго въ кав-іи, показано въ отд. IV.

в) Артиллерія.

Вооруженіе ¹⁾: пѣшаго и коннаго артиллериста, тр-ча и фей-ра—шашка и пистолеть или револьверъ; фей-ра и рядоваго арт-хъ парковъ — шашка и виштовка; фей-ра и рядоваго въ мѣстн. арт-іи—гладкоствольц. ружье; фельд-ля пѣшей, крѣпост. и мѣстной арт-іи — сабля и пистолеть или револьверъ.

Одежда, головной уборъ и снаряженіе ²⁾: пѣшаго артиллери-ста—сходны съ пѣхотою (но находящіеся въ строю верхомъ—ранцевъ не имѣютъ, патронными сумами и патронташами снабжаются сообразно огнестрѣльному оружію, которое имъ присвоено); коннаго арт-та—одинаково съ драгунами, но чины полевыхъ б-рей метал. эполеты не имѣютъ; пѣшіе арт-ты, взамѣнъ сук. рукавицъ, носятъ сукон. перчатки.

Сѣдла ³⁾—одинаковыя съ кав-іею, но ѣздовымъ вальтраповъ не полагается.

г) **Обозныя и нижніе чины**: нестроевыя, гвард. инва-лида, военно-телеграфныхъ, желѣзно-дорожныхъ, военно-тюремныхъ, конвойныхъ и госпитальныхъ км-дѣ.

Обозныя, нестроевыя и въ кав-іи пѣшіе ниж. чины—имѣютъ обмундированіе одинаковое со строевыми (но: у обознымъ и нестроевымъ въ гвардіи и въ уланск. полкахъ — мундры безъ лацкановъ, въ кирас. полкахъ—изъ темнозеленаго сукна, въ л. гв. Гусар. Его Велич. полку—одинъ доломанъ темнозеленаго сукна, а въ л. гв. Гродненск. гусар. п.—одинъ доломанъ; въ частяхъ, гдѣ строевыя имѣютъ метал. эполеты—вмѣсто ихъ носятъ по-гоны). Обозн. штабн. упр-ій имѣютъ воротникъ свѣтлосиній. Обозныя, вмѣсто оружія, снабжены топорами; нестроевыя ору-жія не имѣютъ, кромѣ фельд-ля, которому полагается сабля. Для укладки вещей нестроевыя въ пѣхотѣ и пѣш. арт-іи снабжены

¹⁾ Норм. таб. и пр. В. М. 1867 № 421; 1868 № 23; 1874 № 206.—²⁾ Норм. таб. и пр. В. М. 1870 № 68; 1873 № 94 и 344, и 1874 № 277.—³⁾ Пр. В. М. 1872 № 336 и пр. по арт-іи 1871 № 29.

ранцемъ, а обозные во всѣхъ войскахъ — сукошнымъ чемоданомъ. Въ частяхъ, имѣющихъ шапку образца 1862 г., обозные и нестр. носятъ эту шапку безъ метал. прибора и султана, въ прочихъ войскахъ—фуражку съ козырькомъ ¹⁾.

Гвардейскій инвалидъ ²⁾ имѣеть: однобортный мундиръ, сукошныя длинныя шаровары (безъ канта), шинель сѣраго сукна, погоны на мундирѣ и шинели—краснаго сукна, воротникъ на мундирѣ и клапанъ на шинели—темнозеленыя; шапку—образца 1862 г., съ метал. гербомъ и черн. волос. султаномъ; ранецъ, тесакъ и проч. вещи, которыя положены нижн. чинамъ пѣхоты.

Чины военно-телеграфныхъ км-дъ ³⁾ имѣютъ одежду одинаковую съ чинами телегр. парковъ; изъ снаряженія имъ присвоены ранецъ и поясная португеза (на которой тесакъ); шапка—безъ герба и султана.

Чины военно-дорожныхъ км-дъ ⁴⁾ имѣютъ обмундированіе, снаряженіе и вооруженіе, какъ чины телегр. км-дъ, но погоны—темнозеленыя съ зеленою выпушкою и съ высѣченными буквами Ж.; Д; выпушки, гдѣ онѣ полагаются—тоже зеленаго сукна.

Чины военно-тюремнаго вѣдомства ⁵⁾ имѣютъ форму, какъ и чины воен. дорож. км-дъ, но выпушку и клапаны—малиновые; ранцевъ имъ не полагается; фельд-ль вооружен. пистолетомъ и саблею пѣх-го образца.

Чины конвойныя ⁶⁾ обмундированы одинаково съ мѣстн. войсками, но не имѣютъ на шапкахъ гербовъ и султановъ; вооружены драгунск. шашками; ун. оф-ры и конвопры снабжены револьверами, а часовые и запасн. чины—ружьями.

Госпитальныя чины ⁷⁾ постоянныхъ и военно-временныхъ госпиталей имѣютъ: шинель сѣраго сукна, мундиръ съ отложнымъ воротникомъ и сукошныя шаровары (носятъ поверхъ сапогъ) темнозеленаго сукна; погоны на мундирѣ и шинели—такого же сукна, съ обозначеніемъ заглавныхъ буквъ названія округа; прочіе предметы обмундированія—какъ пѣш. рядоваго, но шапка (образца 1862 г.) безъ подбороднаго ремня: сверхъ этихъ предметовъ—рабочая рубаха, а у госпит. и палатныхъ надзирателей—еще метал. знакъ для ношенія на лѣвой сторонѣ груди. Нижніе чины усилен. гвард. лазаретовъ имѣютъ форму одежды одинаковую съ чинами гвард. инвалида, а состоящіе въ подвижн. и див-ныхъ лазаретахъ войскъ—одинаковую съ нижними чинами частей, при которыхъ состоитъ этотъ лазаретъ.

¹⁾ Норм. таб. и пр. В. М. 1869 № 45, п 1872 № 61 п 179. — ²⁾ Пр. В. М. 1870 № 142. — ³⁾ Пр. В. М. 1871 № 59. — ⁴⁾ Пр. В. М. 1870 № 89. — ⁵⁾ Пр. В. М. 1867 № 233 п 1874 № 137. — ⁶⁾ Норм. таб. и пр. В. М. 1870 № 353; 1874 № 329. — ⁷⁾ Пр. В. М. 1869 № 383; 1870 № 92 п 142.

Писаря и прочіе нестроевыя упр-ій ¹⁾ имѣютъ обмундированіе сходное съ арм-ой пѣхотою (но шаровары—поверхъ сапогъ, кромѣ состоящихъ при интендантск. складахъ и продовольст. магазинахъ, которымъ полагаются шаровары укороченныя); оружія и снаряженія имъ не полагается.

Примѣч.: 1) Подробныя указанія предметовъ снаряженія см. въ отд. IV. 2) Указаніе предметовъ одежды и снаряженія оф-ровъ см. въ концѣ книги, въ отд. о формахъ одежды.

Б. СОСТАВЪ, УСТРОЙСТВО И СНАРЯЖЕНІЕ ИРРЕГУЛЯРНЫХЪ ВОЙСКЪ.

І. Казачьи войска ²⁾.

а) Донское войско выставляетъ на службу въ военное время: 1) л. гв. Казачій Его Величества и л. гв. Атаманскій Е. И. В. Наслѣдника Цесаревича полки, каждый въ 6 эск-повъ, 2) л. гв. Донскую Е. И. В. Наслѣдника Цесаревича б-рею (8 ор.), 3) 60 арм-хъ конныхъ полковъ (по 6 сот.), 4) 15 конно-арт-хъ б-рей (по 8 ор.), 5) 2 резервныхъ эск-на гвард-хъ полковъ и 6) резервную конно-арт-ую б-рею (4 ор.). Въ мирное время изъ числа этихъ частей содержатся: а) л. гв. Сводно-казачій полкъ (4 эск.), б) л. гв. Донская Е. И. В. Наслѣдн. Цес. б-рея (4 ор.), в) 20 арм. кон. полка (по 6 сот.), г) 5 конно-арт. б-рей (по 8 ор.), д) нѣкоторыя число чиновъ въ желѣзно-дор. км-дѣ и е) пѣшія и конныя км-ды для мѣстной службы въ области войска Донскаго.

Гвард-іе эск-ны и всѣ б-реи, состоящія въ мирное время на службѣ, называются *первоочередными*, находящіяся на льготѣ—*льготными*; конные арм-іе полки, несущіе службу, называются полками *1-й очереди*, а находящіяся на льготѣ раздѣляются на полки *2-й и 3-й очереди*. Нижн. чины служащихъ частей, по мѣрѣ выслуги сроковъ, мѣняются молодыми казаками; чины штатнаго состава льготныхъ частей и полковъ 2-й очереди должны быть въ полной готовности къ выходу на службу и содержать строевыхъ лошадей; чины полковъ 3-й очереди имѣютъ въ готовности обмундированіе, вооруженіе и снаряженіе, а строев. лошадей обязаны приобрѣсть по полученіи распоряженія. При льготныхъ б-реяхъ содержатся по 4 запряж. орудій при 4 зар. ящикахъ.

Полки, состоящія на службѣ, носятъ N-ра отъ 1 до 20; полки 2-й очереди—N-ра отъ 21—40, и полки 3-й очереди—N-ра отъ 41—60; арм. кон. арт-ія б-рей первоочередныя имѣютъ N-ра отъ 1 до 5, а льготныя — отъ 6 до 15. Независимо отъ указа-

1) Пр. В. М. 1869 № 45, 81 и 268.—2) Пр. В. М. 1874 № 284.

ныхъ частей, въ военное время: 1) могутъ быть формируемы особыя строевыя части, по штатамъ дѣйствующихъ полковъ и б-рей, и 2) войско обязано выставить *ополченіе* по обнаруженіи о семъ Высочайшаго манифеста. Ополченныя части формируются въ указанномъ въ манифестѣ порядкѣ и числѣ.

б) Кавказскія казачьи войска 1) въ мирное время выставляють на службу: 1) *Кубанское войско*: два гвард. эск-на въ составъ Собственнаго Его Величества конвоя, 10 конныхъ (по 6 сот.) полковъ (1-й Таманскій, 2-й Полтавскій, 3-й Екатеринодарскій, 4-й Уманскій, 5-й Урупскій, 6-й Лабинскій, 7-й Хоперскій, 8-й Кубанскій, 9-й Кавказскій, 10-й Ейскій), 2 пѣшихъ (въ 5 сот.) пластунскихъ бат-на (№ 1 и № 2), 5 конно-арт-хъ (4 ор.) б-рей (№ 1—№ 5), конный див-нъ въ Варшавѣ и Учебный див-нъ; 2) *Терское войско*: одинъ гвард. эск-нъ въ составъ Собств. Его Велич. конвоя, 5 конныхъ (по 4 сот.) полковъ (1-й Волгскій, 2-й Горско-Моздокскій, 3-й Кизляро-Гребенской, 4-й Владикавказскій, 5-й Сунженскій), 2 конно-арт-ія (4 ор.) б-рен (№ 1 и № 2). Въ означенныхъ частяхъ состоитъ на службѣ не болѣе $\frac{1}{3}$ всего числа служилыхъ казаковъ, остальные же находятся на льготѣ, имѣя строевыхъ лошадей и будучи въ полной готовности для полевой службы.

Нижн. чины, по мѣрѣ выслуги сроковъ, смѣняются очередными, состоящими на льготѣ. Срокъ пребыванія казаковъ на службѣ и на льготѣ, а также что всѣ ли вдругъ казаки, состоящіе въ строевыхъ частяхъ, должны быть смѣняемы очередными или только известными частями, опредѣляется: главнокомандующимъ Кавказскою арміею, когда эти части находятся въ предѣлахъ Кавказскаго округа, и воен. мин-ромъ—когда внѣ этого округа.

Въ военное время или по особому Высочайшему повелѣнію число полковъ или бат-новъ увеличивается призывомъ льготныхъ казаковъ, а б-рен приводятся въ 8 ор. составъ.

Примѣч. Въ мирное время строев. части Кубанскаго войска употребляются для содержанія передовыхъ линій въ Кубанской области, Закавказск. краѣ и въ Сухумскомъ отдѣлѣ. Терское войско содержитъ кордонную линію въ Терской области и употребляется для охраненія спокойствія на всемъ пространствѣ области.

в) Астраханское войско 2) въ мирное время выставляетъ на службу 1 полкъ, въ военное же время или по особому Высочайшему повелѣнію, съ призывомъ на службу всѣхъ находящихся на льготѣ казаковъ, выставляетъ 3 полка. Изъ казаковъ служащаго разряда, въ мирное время, находится на службѣ не болѣе одной трети, а прочіе остаются въ домахъ, но обязаны имѣть въ готовности и исправности, какъ строевыхъ лошадей, такъ

1) Пр. В. М. 1870 № 226.—2) Пр. В. М. 1872 № 131.

и оружіе, обмундированіе и все необходимое для полевой службы.

Примѣч. Обязанность войска въ мирное время заключается: въ конвоированіи почти по Кизлярскому тракту, въ несеніи службы при ставѣ хана Внутренней Киргизской орды и при Калмыцкихъ улусныхъ попечителяхъ, и въ высылкѣ мелкихъ км-дъ по требованію гражд. нач-ва. Всѣ чины состоятъ въ этихъ командировкахъ въ теченіи 2 лѣтъ и смѣняются въ Октябрѣ мѣс.

г) **Оренбургское войско** ¹⁾ обязано содержать: 15 конныхъ полковъ (по 6 сот.), 9 пѣш. (4 ротн.) бат-новъ (№ 1—№ 9), конно-арт-ую бр-ду изъ 3 б-рей (по 8 ор.) и 1 учебн. сотню. Изъ этихъ частей назначаются для постоянного нахожденія на службѣ: 5 конныхъ полковъ, 3 бат-на, 2 б-рей и учебная сотня; полки и бат-ны смѣняются чрезъ 2½ года, б-рей—чрезъ 4 г.

Примѣч. Войско содержитъ отдѣльными км-дами до 5 полковъ въ Оренбургскомъ и Туркестанскомъ воен. округахъ. О формир. сводныхъ полковъ изъ сотенъ Оренбургск. и Уральск. войскъ см. пр. В. М. 1873 № 353.

д) **Уральское войско** ²⁾ обязано выставять: л. гв. Уральск. эск-нъ и 9 конныхъ (по 6 сот.) полковъ. Л. гв. Уральск. эск-нъ состоитъ на службѣ постоянно и только 1/3 часть его смѣняется ежегодно; изъ полевыхъ кон. полковъ въ мирное время состоятъ на службѣ только 3 полка (отдѣльными км-дами въ Оренбург. и Туркест. воен. округахъ).

е) **Сибирское войско** ³⁾ въ мирное время выставляетъ: *строевыя части и км-ды по нарядамъ, ежегодно утверждаемымъ главн. нач-комъ Зап.-Сиб. воен. округа, и учебную сотню*; сверхъ того содержитъ въ полкахъ гвардейской кав-и 30 чел. Въ военное время или по особому Высочайшему повелѣнію войско обязано выставить 9 конныхъ (по 6 сот.) полковъ (№ 1—№ 9).

Примѣч. Войско нынѣ содержитъ 3 полка въ Западно-Сиб. и Туркест. воен. округахъ.

ж) **Семирѣченское войско** ⁴⁾ обязано выставять 2 конныхъ (по 6 сот.) полка (№ 1 и № 2). Порядокъ отбыванія службы этихъ полковъ въ мирное и военное время предоставленъ усмотрѣнію главнаго мѣстнаго нач-ва.

з) **Забайкальское войско** ⁵⁾ въ мирное время выставляетъ на полевую службу: 1) *строевыя части и км-ды по нарядамъ, утверждаемымъ главн. нач-комъ Вост.-Сиб. воен. округа*; 2) *учебные — пѣшій бат-нъ и конный див-нъ* и 3) *конно-арт-ую бр-ду*. Въ военное время или по особому Высоч. повелѣнію войско обязано выставить: 6 конныхъ (по 4 сот.) полковъ (№ 1—№ 6), 9 пѣшнхъ (по 5 сот.) бат-новъ (№ 1—№ 9) и конно-арт. бр-ду (б-рей № 1 и № 2). Находящіеся въ мирное время на льго-

1) Пр. В. М. 1867 № 260 и 1871 № 312.—2) Пр. В. М. 1868 № 61 и 1874 № 112.—3) Пр. В. М. 1871 № 313.—4) Пр. В. М. 1867 № 251.—5) Пр. В. М. 1872 № 180.

тѣ казаки должны быть въ постоянной готовности для выхода на полевую службу.

Примѣч. Войско охраняетъ Китайскую границу, преслѣдуетъ бѣглыхъ и содержитъ караулы въ городахъ, на заводахъ и т. п. Вост. Сибиря.

и) Амурское войско ¹⁾ образуетъ: Амурскую конную казачью бр-ду, состоящую изъ двухъ (по 4 сотн.) полковъ (1-го и 2-го Амурскихъ), Усурійскую конную сотню, Амурскій и Усурійскій пѣшіе (по 5 ротъ) бат-ны. Населеніе послѣднихъ двухъ бат-новъ обязано выставлять въ военное время еще два резервныхъ бат-па.

Примѣч. Войско содержитъ кордонъ по рр. Амуру и Усурп.

і) Казаки Иркутской и Енисейской губерній ²⁾ выставляютъ ежегодно, для службы по военному вѣдомству, не болѣе 2 сотенъ (Иркутскую и Красноярскую), а для службы въ постороннихъ вѣдомствахъ—въ числѣ, опредѣляемомъ главн. начкомъ Восточн. Сиб. воен. округа. Казаки, при нарядѣ на службу, состоятъ на ней 1 годъ и вслѣдъ затѣмъ на льготѣ—не менѣе 2 лѣтъ, но въ экстренныхъ случаяхъ могутъ быть призываемы на службу всѣ льготные казаки и даже все способное къ отправленію воинской службы казачье населеніе; послѣдній, т. е. поголовный призывъ, производится только по Высочайшему повелѣнію.

Примѣч. Иркутская и Красноярская сотни исполняютъ обязанности гарнизонной службы въ Иркутской и Енисейской губерніяхъ.

к) Березовская, Сургутская и Нарымская казачьи пѣшія км-ды ³⁾ (находятся въ вѣдѣніи губерн. воинск. нач-ка) выставляются казачьимъ населеніемъ гг. Березова, Сургута и Нарыма (въ Западн. Сиб.) и обязаны содержать караулы въ этихъ городахъ. Служба км-дъ отправляется тѣмъ же порядкомъ, какъ и въ Сибирск. войскѣ.

л) Якутскій городской пѣшіій полкъ (находится въ вѣдѣніи Якутскаго гражданск. губ-ра) употребляется для содержанія карауловъ и для службы на этапахъ.

м) Камчатская 2-хъ-сотенная казачья км-да находится въ Петропавловскомъ портѣ и отдѣляетъ км-ды въ гг. Охотскъ, Колымскъ, Верхоянскъ, Олекминскъ и др.

¹⁾ Св. В. П. ч. I, кп. IV, ст. 6289—6292 и пр. В. М. 1869 № 203 и 1873 № 111.—²⁾ Пр. В. М. 1871 № 225.—³⁾ Пр. В. М. 1868 № 243.

в) ШТАТНОЕ ЧИСЛО КАЗАЧЬИХЪ ВОЙСКЪ.

	Шт. и об. оф-ровъ.	Ул. оф-ровъ и урядн.	Трубачей.	Казаковъ.	Клас. чинов.	Истроявкъ.	Денщ. и драб.
<i>1) Конные полки и сотни.</i>							
Гвард. донск. полкъ (въ воен. вр. 1) . . .	53	96	25	960	4	86	64
Л.-гв. Сводно-казач. полкъ (въ мирн. вр. 1).	38	64	25	640	4	57	48
Донск. армейск. казач. { по воен. вр. 1) . . .	21	86	19	768	1	57	13
полкъ. { по мирн. вр. 1) . . .	32	56	19	798	1	53	38
Кадръ рез. эск. донск. гв. каз. п. 1) . . .	8	16	4	4	—	3	8
Штабъ льготн. див. гв. донск. п. 1) . . .	5	—	25	—	4	14	80
Полки Кубанск., Сибирск. { въ воен. вр. . .	21	56	19	798	1	29	—
и Уральск. войска 2). { въ мирн. вр. . .	42	56	19	798	1	29	—
Полки Терск., Астрахан. { въ воен. вр. . .	15	38	13	332	1	22	—
и Забайкальск. войска 3). { въ мирн. вр. . .	30	38	13	532	1	22	—
Л.-гв. Уральскій казач. { въ воен. вр. . .	7	16	4	120	—	2	8
эск. 4). { въ мирн. вр. . .	7	18	4	180	—	2	8
Полкъ Семирѣченск. войска 5)	20	50	13	798	1	2	А)
Полкъ Амурскаго войска 6)	9	34	9	332	—	14	А)
Полкъ Оренбургскаго войска 7)	20	38	—	810	—	2	22
Иркутская казачья сотня 8)	6	12	1	120	—	4	6
Красноярская казачья сотня 8)	6	8	1	80	—	4	6
Усуйрская сотня 9)	4	9	3	133	1	18	А)
Учебный див. Кубанск. { постоян. сост. . .	6	18	15	88	—	3	А)
войска 10). { перемѣн. сост. . .	4	—	30	178	—	—	А)
Учебн. сотня Оренбургск. { постоян. сост. . .	2	9	4	4	—	7	3
войска 11). { перемѣн. сост. . .	12	—	40	126	—	—	12
Учебная сотня Уральск. { кадр. сост. . .	2	9	3	—	1	—	е)
войска 12). { пригот. истр. . .	6	—	38	76	—	—	е)

а) К-ръ полка въ чинѣ ген.-маюра.—б) Въ л.-гв. Атам. п. 63 чел.—в) Въ Уральск. п. 48 чел.—г) Въ Астрах. и Забайк.—21 истр.—д) Оф-рамъ казач. сосл. назнач. для прислуги строев. казаки: шт. оф-ру—по 2, об. оф-ру—1; оф-рамъ не казач. сословія назначаются денщиками въ томъ же числѣ, какъ оф-рамъ регулярн. войскъ.—е) Взамѣнъ денщиковъ получаютъ деньги на наемъ прислуги: шт. оф-ры—по 100 р., об. оф-ры—по 50 р.

1) Пр. В. М. 1874 № 284.—2) Пр. В. М. 1870 № 226; 1871 № 313; 1874 № 112.—3) Пр. В. М. 1870 № 226; 1872 № 134 и 180.—4) Пр. В. М. 1868 № 61; 1871 № 217.—5) Пр. В. М. 1867 № 251.—6) Пр. В. М. 1859 № 17.—7) Пр. В. М. 1841 № 18.—8) Пр. В. М. 1871 № 225.—9) Пр. В. М. 1869 № 203.—10) Пр. В. М. 1867 № 186.—11) Пр. В. М. 1871 № 312.—12) Пр. В. М. 1874 № 112.

	Шт. и об. оф-ровъ.	Ун. оф-ровъ и урядв.	Трубочей.	Казакъвъ.	Клас. чиновн.	Нестроевыхъ.	Деньщ. и араб.
Учебный див. Забайк. войска 1).	3	18	7	32	1	12	а)
Учебн. сотня Сибирскаго войска 2)	2	12	18	72	—	2	а)
2) Пъшіе баталіоны.							
Пластунск. бат. Кубанск. пѣш. бат. Забайкальск. войска 3).	22	63	26	600	1	21	в)
Пѣшій бат. Оренбургск. войска 4).	44	63	26	600	1	21	в)
Усурійскій и Амурск. бат. 5)	16	82	18	920	1	23	в)
Учебн. Забайк. бат. 6).	12	82	20	920	—	16	в)
Березовская и Сургутская пѣшія км-ды 7).	7	82	20	920	—	16	в)
Нарымская пѣшая км-да 7).	9	52	21	40	—	11	г)
	8	—	—	—	—	—	г)
	1	2	1	36	—	1	в)
	1	1	—	20	—	1	в)
3) Батарей.							
Л.-гв. Донская б-рея 8).	7	24	4	216	—	29	8
Армейск. Донск. б-рея 8).	6	10	4	113	—	17	7
Резервн. Донская б-рея (кадръ) 1)	7	24	4	251	—	29	д)
Б-рея Кубанск., Терск. и Забайкал. войска 9).	9	16	4	206	—	22	д)
Б-рея Оренбургск. войска 10).	7	24	4	24	—	3	д)
	7	23	4	236	1	37	9
	7	11	4	86	1	31	9
	6	20	4	178	1	45	в)

а) Взамѣнъ деньщиковъ получаютъ деньги на наемъ прислуги: шт. оф-ры—по 100 р., об. оф-ры—по 50 р., об. оф-ры регул. войскъ въ Забайк. див.—по 100 р.—б) Въ Забайк. бат-нѣ 20 нестр.—в) Для прислуги назначаются: строев. казаки: шт. оф-рамъ по 2, и об. оф-рамъ по 1; оф-рамъ не казач. сословія—деньщики. — г) Для найма прислуги отпускается: шт. оф-рамъ — по 100 р., и об. оф-рамъ—по 50 р. въ годъ; оф-рамъ регул. войскъ—по 100 р. (Пр. В. М. 1868 № 242).—д) Для прислуги назначаются изъ строев. казак.: въ мирн. вр.—шт. оф-ру 2, об. оф-рамъ по 1; въ воен. вр.—шт. оф-ру 1, и 2 об. оф-рамъ 1 каз.—е) Лошадей: стр. 162, арт. 111.—ж) Лош.: стр. 69, арт. 34.—з) Лош.: стр. 166, арт. 141.—и) Лош.: стр. 130, арт. 60.—й) Лош.: стр. 51, арт. 26.—к) Лош.: стр. 149, арт. 146.—л) Лош.: стр. 81, арт. 33.

1) Пр. В. М. 1872 № 180. — 2) Пр. В. М. 1862 № 224 1868 № 242 и 1870 № 377.—3) Пр. В. М. 1870 № 226; 1872 № 180.—4) Пр. В. М. 1862 № 200.—5) Пр. В. М. 1839 № 17. — 6) Пр. В. М. 1872 № 180. — 7) Пр. В. М. 1868 № 243.—8) Пр. В. М. 1874 № 284.—9) Пр. В. М. 1870 № 226 и 378. — 10) Пр. В. М. 1841 № 18; 1856 № 293.

о) **Обозъ казачьихъ войскъ** 1).

	Патрон. ящнк.	Для казны и писем. дѣльцъ	Провіан. и казн.	Инструмент.	Лин. для болыи.	Аптечная однок.	Казначейскал.	Аптечн. вьючн.
Гвардейск. Дон-скаго полка. } военная запряжк.	3	1	7	1	1	1	1	—
} мирная	—	—	7	—	—	—	—	—
Астрах., Донск. 2), Забайкальск., Кубанск., Сибирск., Терек., Ураль- скаго полк., Усурійской сотни . . .	—	1	—	—	—	—	—	1
Въ казач. б-ре-яхъ. } военная запряжк.	—	1	2	—	1	—	—	1
} мирная	—	—	2	—	—	—	—	—
Забайк. бат-на	—	—	2	—	—	1	—	—

Примѣч.: 1) Въ Кубанск. пластунск. бат-нахъ, вмѣсто колеснаго, полагается вьючный обозъ, въ каждомъ бат-нѣ на 80 лоша., въ томъ числѣ по 40 патрон. вьючн. ящнковъ 3).—2) Во всѣхъ каз. б-ряхъ полагается арт-ій обозъ такой же, какъ въ полевой арт-ии.

II. Части, входящія въ составъ л.-гв. Собственнаго Его Величества конвоя.

Конвой 4) составляютъ: а) л.-гв. *Кавказскій эскадронъ* и б) *два эск-на Кубанскаго казачьяго и эск-нъ Терскаго казачьяго войскъ* (см. стр. 58). Кавказскій эск-нъ формируется изъ уроженцевъ Кавказа; причемъ 1-й вз-дъ составляютъ грузины, 2-й вз-дъ—горцы, 3-й вз-дъ—лезгинны и 4-й вз-дъ—мусульмане; каждый вз-дъ изъ 5 юнкеровъ и 20 оруженосцевъ. Въ составъ конвоя поступаетъ км-да Крымскихъ татаръ въ числѣ 3 об.-оф-ровъ, 3 ун.-оф-ровъ и 18 казаковъ. Изъ Кавказскихъ казачьихъ эск-новъ и изъ числа крымскихъ татаръ $\frac{1}{3}$ находится постоянно на службѣ, остальные—на льготѣ; смѣна производится чрезъ каждые 2 года (къ 10 Августа). По штату полагается на службѣ:

	Шт. и об. оф-р.	Юнкер. и ун. оф-ровъ.	Тр-чей.	Оруженосцев. и казаков.	Класс. чпнов.	Истросв.	Денщнн.	Лош. стросв.	Лош. подѣем.
Л.-гв. Кавказск. эск-на	9	20	4	80	6	7	14	4	16
Л.-гв. Кавказ. каз. эск-на.	8	18	4	160	—	5	8	—	4
Км-да Крымск. татаръ	1	1	—	6	—	—	1	—	—

1) См. штаты войскъ.—2) Въ армейск. донск. полкахъ разрѣшено заведеніе неформеннаго обоза на полковыя экономическія средства.—3) Пр. В. М. 1873 № 351.—4) Пр. В. М. 1868 № 377.

При конвоѣ состоятъ км-да инвалидовъ въ числѣ 5 ун. оф-ровъ и 60 ряд.

III. Крымскій и Башкирскій эск-ны ¹⁾.

Оба эск-на состоятъ изъ *кадра и переменнаго состава*; въ первый назначаются нижн. чины регулярныхъ войскъ тѣмъ же порядкомъ, какъ въ резервные эск-ны; въ переменный составъ зачисляются новобранцы, ежегодно поступающіе изъ Крымскихъ татаръ (въ Крымскій эск-нъ) и изъ башкиръ Оренбургской губерніи (въ Башкирск. эск-нъ). По штату положено:

	Шт. и об. оф-р.	Ун. оф-ровъ.	Тр-чей.	Рядовыхъ.	Клас. чинов.	Истр.	Денщиковъ.	Лощ. строев.	Лощ. подьем.
Въ Крымск. эск-нѣ . . .	12	38	6	—	1	42	16	128	3
— Башкирск.	10	30	4	24	1	38	14	58	3

При эск-нѣ полагается содержать: поводку для казны и писемъ. дѣль и провіантскую.

IV. Вооруженіе и боевое снаряженіе иррегулярныхъ войскъ ²⁾.

Все боевое снаряженіе казака долженъ заводить самъ во всѣхъ войскахъ, исключая казаковъ Амурскихъ, Усурійскихъ, а также Иркутской и Енисейской губерній, которые снабжаются оружіемъ отъ казны; равно казенное оружіе имѣютъ и чины Башкирскаго и Крымскаго эск-новъ.

Казакъ конныхъ полковъ войскъ Донскаго, Астраханск., Оренбургск., Уральск., Сибирск. и Забайкальск., а также Иркутск. и Енисейск. губерній вооружены пиками, шашками и винтовками; Оренбургск. казаки для внутренней службы пикъ не имѣютъ. Одежду этихъ полковъ составляютъ: мундиръ, шаровары (заправленные въ сапоги) и шинель. Головной уборъ: папахъ (у гвард-хъ частей—овчинная шапка съ гербомъ и султаномъ) и башлыкъ. Обувь (шпоры присвоены только гвардейск. частямъ), перчатки, галстухъ и пр.—одинаковые съ регулярн. войсками. Патроны носятъ въ патронташахъ (въ 20 гнѣздъ), какъ въ драгун. полкахъ. Казачій выюкъ состоитъ: изъ потника, сѣдла, подушки, чепрака, суконнаго чемоданчика и фуражнаго аркана; вмѣсто мундштука—уздечка.

¹⁾ Пр. В. М. 1874 № 178, 208 и 221.—²⁾ Пр. В. М. 1867 № 238, 263, 322, 328, 343, 387; 1868 № 340; 1869 № 335; 1870 № 13, 326; 1871 № 56, 182, 223, 385; 1873 № 237; 1874 № 228 и 331.

Одежда пѣшихъ бат-новъ Оренбургск., Сибирск. и Забайк. войскъ одинакова съ казаками конныхъ полковъ; вооруженіе же и снаряженіе сходно съ регулярн. пѣхотою, причемъ Оренбургск. пѣшіе бат-ны, вмѣсто ранцевъ, имѣютъ холщевые мѣшки, присвоенные пѣхотѣ Оренбургск. и Туркестан. округовъ.

Чины казачьи б-рей носятъ обмундированіе, снаряженіе и вооруженіе сходное съ казаками конныхъ полковъ своего войска, но не имѣютъ пикъ и винтовокъ.

Казакн Кавказа вооружены ¹⁾ шашками, кинжалами и пистолетами (въ пѣш. бат-нахъ только фельд-ля и гор-ты); кромѣ того казакн конныхъ полковъ имѣютъ казачьи винтовки, а пѣшихъ бат-новъ—присвоенные имъ винтовки со штыкомъ. Одежду ихъ составляютъ: бешметъ, поверхъ котораго надѣвается мундиръ черкесскаго образца съ напатронниками по обѣимъ сторонамъ груди (на 10 гнѣздъ каждый), шаровары (заправляемые въ длинные сапоги) и бурка (оф-ры имѣютъ плащъ). Головной уборъ: папахъ и башлыкъ. Перчатки, какъ у регулярн. кав-и—у всѣхъ конныхъ полковъ и б-рей. Сѣдло—азіатское; патронташъ у пѣшихъ и конныхъ—сообразно оружію.

Примѣч. При отправленіи домашней службы дозволяется носить черкеску, чевяки и наговицы.

Казакн Амурскіе, Усурійскіе и Семирѣченскіе вооружены шашками и драгунскими винтовками; одежду, головной уборъ, обувь и все снаряженіе они имѣютъ—какъ и прочіе казакн.

Чины Крымскаго и Башкирскаго эск-новъ ²⁾ имѣютъ вооруженіе, снаряженіе и обмундированіе одинаковое съ казач. конными полками, но головной ихъ уборъ составляетъ шапка особаго образца, и пикъ имъ не полагается.

V. Постоянныя милиціи.

а) Конная: 1) Дагестанскій Конно-Иррегулярный полкъ ³⁾ (3 див-на) формируется изъ жителей Дагестана; 2) Кутаисскій Конно-Иррегулярный полкъ ⁴⁾ (3 сот.) комплектуется охотниками изъ уроженцевъ Имеретин, Мингрелии, Абхазии и Самурзахани; 3) Кубанская постоянная милиція ⁵⁾ (1 сот.)—изъ уроженцевъ края, для службы въ Кубанской области; 4) Терская постоянная милиція ⁶⁾ (11 сот.)—изъ уроженцевъ края, для охраненія внутренней безопасности и благоустройства въ Терской области; 5) Дагестанская постоянная линія ⁷⁾ (11 сот.) имѣетъ, какъ и указанная выше, назначеніемъ службу въ Дагестанской области.

¹⁾ Пр. В. М. 1871 № 380.—²⁾ Пр. В. М. 1874 № 279.—³⁾ Пр. В. М. 1861 № 27 и 1862 № 377.—⁴⁾ Пр. В. М. 1862 № 332 и 1872 № 64.—⁵⁾ Пр. В. М. 1866 № 17.—⁶⁾ Пр. В. М. 1871 № 8 и 1873 № 59.—⁷⁾ Пр. В. М. 1869 № 280.

б) Пѣшая: 1) Грузинская дружина—составляетъ 4 сотен. бат-нъ и 2) Гурійская пѣшая сотня; набираются охотниками изъ племенъ соотвѣствующихъ названій и назначаются для мѣстной службы.

Милиціонеры имѣютъ національную одежду и вооруженіе.

В. ГОСУДАРСТВЕННОЕ ОПОЛЧЕНІЕ ¹⁾.

Ополченіе составляется изъ всего нечислящагося въ постоянныхъ войскахъ, но способнаго носить оружіе, мужскаго населенія, отъ призывнаго до 40 л. возраста включительно. Составляющія ополченіе лица именуется *ратниками* и дѣлятся на 2 разряда: въ 1-мъ—числятся лица, зачисленные въ ополченіе при послѣднихъ четырехъ призывахъ; во 2-мъ—всѣ остальные. Ратники 1-го разряда могутъ быть назначены не только въ составъ частей ополченія, но и для усиленія и пополненія арміи въ военное время.

Г. ВОЕННО-УЧЕБНЫЯ ЗАВЕДЕНІЯ.

I. Вѣдѣнія Главнаго упр-ія военно-учебныхъ заведеній.

а) Пажескій Его Императорскаго Величества корпусъ ²⁾ (на 150 камеръ-пажей и пажей) состоитъ изъ: 2-хъ *спеціальныхъ* (однородныхъ по курсу съ воен. училищами), 4-хъ *общихъ* (однородныхъ съ 4 высшими классами воен. гимназій) и *подготовительнаго* классовъ. Спеціальныя классы составляютъ роту, остальные же классы подраздѣляются на 2 возраста. Въ корпусъ принимаются, на имѣющіяся вакансіи и по экзамену, пажи-кандидаты сего корпуса: въ возрастѣ 12—17 л.—въ общіе классы, отъ 16—18 л.—въ спеціальныя классы. Въ корпусъ могутъ поступить кандидаты сего корпуса *экстернами* (живущіе у родителей); низшій классъ (2-й общій) составляется исключительно изъ экстерновъ. За экстерновъ вносится плата по 100 р. въ годъ. Приемный экзаменъ—въ Маѣ и Августѣ. Камеръ-пажи и пажи старш. спеціальнаго класса, смотря по успѣхамъ въ наукахъ, выпускаются: 1-го разряда—прапорщиками или корнетами въ гвардію, 2-го разр.—подпоручиками въ арм-ую пѣхоту или старш. корнетами въ арм-ую кав-ію, 3-го разр.—прапорщиками и корнетами въ армію. Немогущіе по болѣзни служить въ войскахъ выпускаются гражд. чинами: 1-й разр.—Х кл.,

¹⁾ Пр. В. М. 1874 № 5.—²⁾ Св. В. П. 1869, XV, 181—242; св. шт. 1870, отд. X № 5.

2-й раз.—XII кл., 3-й—XIV кл. При выпускѣ выдается: камеръ-пажамъ производимымъ въ оф-ры—по 500 р., прочимъ—по 225 р.

б) Военныя пѣхотныя училища ¹⁾: 1-е Павловское, 2-е Константиновское, 3-е Александровское (на 300 юнкеровъ каждое) состоятъ изъ 2 классовъ, и въ строевомъ отношеніи составляютъ, каждое, бат-нъ изъ 4 ротъ. Въ училище принимаются, на вакансіи, молодые люди, какъ не состоящіе въ воен. службѣ, такъ и вольноопр-ся, имѣющіе не менѣе 16 л. и *по экзамену*, за исключеніемъ лицъ, успѣшно окончившихъ курсъ въ воспитанной гимназій или среднемъ учебн. заведеніи, или имѣющихъ аттестаты или свидѣтельства въ выдержаніи испытанія въ объемъ всего курса этихъ заведеній; такіа лица принимаются безъ экзамена, если не протекло года со времени выдержанія ими испытанія въ указанныхъ заведеніяхъ. Молодые люди, не состоящіе на службѣ, желающіе поступить въ училища, подаютъ нач-камъ оныхъ, не позже 1-го Августа, прошенія на Высочайшее имя, прилагая документы о происхожденіи, метрическое свидѣтельство и (кто имѣетъ) аттестаты и свидѣтельства въ прохожденіи наукъ, указанныхъ выше. О вольноопр-ся, желающихъ вступить въ училища, к-ры частей сообщаютъ, къ 1 Мая, нач-камъ училищъ списки съ удостовѣреніемъ о способностяхъ и поведеніи просящихся; но отправляютъ ихъ на экзаменъ по полученіи увѣдомленія о семъ отъ нач-ковъ училищъ. Приемный экзаменъ—въ Августѣ мѣсяцѣ. Окончившіе курсъ въ училищѣ по 1-му разряду производятся въ подпоручики арміи и лучшіе прикомандировываются, на вакансіи, къ частямъ гвардіи, для перевода въ нее по прошествіи года; 2-го разряда—производятся въ прапорщики арміи; 3-го разр.—выпускаются ун. оф-рами въ полки арміи, въ которыхъ, по прошествіи 6 мѣс. и по удостоеніи полковаго нач-ва, представляются въ оф-ры (безъ вакансій). Выпускаемые, по болѣзни, гражд. чинами получаютъ: 1-й разрядъ—XII классъ, остальные—XIV кл. Всѣ, удостоенные оф-рскаго или клас. чина, получаютъ въ пособіе на обмундированіе по 225 р.; выпускаемые ун. оф-рами получаютъ по 50 р. и при производствѣ въ оф-ры—по 175 р.

Примѣч. При 2-мъ Констант. училищѣ учреждено одно-годичный курсъ для вольноопр-ся, служащихъ въ войскахъ гвардіи, съ цѣлю облегченія ихъ приготовленію къ экзамену на производство въ оф-ры.

в) Николаевское Кавалерійское училище ²⁾ (на 200 юнк.) состоитъ изъ 2 классовъ, образующихъ въ строю эск-нъ; при училищѣ находится *приготовительный пенсионъ* на 100 чел. Правила приѣма въ училище одинаковы съ изложенными въ п. б., но принимаемые вносятъ, при поступленіи и потомъ за каждый годъ впередъ, установленную плату (по 400 р.); изъ сего исклю-

1) Тамъ же, ст. 288—345 и св. шт. 1870, отд. X № 6. — 2) Тамъ же и прил. къ ст. 288; шт. № 7.

чаются только кандидаты Пажескаго корпуса, которые принимаются въ училище на казенный счетъ. При выпускѣ юнкера училища пользуются указанными въ п. 6 преимуществами, причемъ 1-й разрядъ производится въ оф-ры въ гвард-ую кав-ію. Состоящіе въ училищѣ на собственномъ иждивеніи пособія на обмундированіе при выпускѣ не получаютъ. Въ приготовительный пенсіонъ принимаются, по экзамену, молодые люди $12\frac{1}{2}$ — $15\frac{1}{2}$ л., съ платою въ годъ по 400 р. Пенсіонъ состоитъ изъ 4 классовъ. Приемъ — въ Августѣ.

г) **Финляндскій кадетскій корпусъ**¹⁾ (на 120 кад.). Курсы составляютъ: 3 специальныхъ, 3 общихъ и 1 приготовительный классы. Въ корпусъ принимаются молодые люди всѣхъ сословій не моложе 12 л. и по выдержаніи экзамена; за каждаго кадета уплачивается по 500 мар. ежегодно. Воспитанники старшаго спеціального класса выпускаются на службу на тѣхъ же основаніяхъ, какъ и изъ воен. училищъ. Прошенія о приемѣ подаются до 1-го Мая; приемный экзаменъ—въ Юлѣ.

д) **Военныя гимназіи**²⁾: 1-я (на 400 ч.), 2-я (на 350 ч.) и 3-я³⁾ Петербургскія, 1-я, 2-я (обѣ на 250 ч.) и 3-я³⁾ Московскія, Орловская-Бахтина (350 ч.), Петровская-Полтавская (400 ч.), Владимірская-Кіевская (300 ч.), Михайловская - Воронежская (400 ч.), Полоцкая (350 ч.), Нижегородская Графа Аракчеева (350 ч.), Оренбургская-Неплюевская и Сибирская (последнія двѣ на 250 и допускаются приходящіе). Курсъ — обще-образовательный, реальный, семи-лѣтній. Въ гимназіи принимаются, въ возрастѣ 10—17 л., по экзамену, къ которому должны прибыть не позже 10 Августа. Прошенія объ опредѣленіи на казенное содержаніе представляются въ Глав. упр-іе воен. уч. зав. съ 1-го Сент. по 1 Февр. (въ Оренб. и Сибир. — прошенія подаются главн. нач-ку округа); а о своекоштныхъ—не позже 1 Февр. и на имя директора гимназіи. За своекоштныхъ взимается плата по 250 р. (кромѣ Оренбург. и Сибирск., въ которыхъ—по 125 р.); за приходящихъ: въ Петербургѣ — по 40 р., въ Сибирской—по 25 р., въ Оренбургской—въ томъ же размѣрѣ, какъ и въ гражд. гимназіи, въ остальныхъ—по 30 р. въ годъ. Пробывшіе до 3 л. своекоштными, перечисляются на иждивеніе правительства, на которое могутъ быть приняты молодые люди 14—17 л., поступающіе въ соотвѣтствующій возрасту классъ. Успѣшно окончившіе курсъ, и если не моложе 16 л., переводятся въ военныя училища; неспособные къ военной службѣ увольняются изъ заведенія, причемъ достойнѣйшіе могутъ быть представляемы къ награжденію чиновъ XIV кл.

¹⁾ Св. В. П. ч. I кн. IV, пр. VI, ст. 1532—1610; св. шт. 1870, отд. X № 8. —

²⁾ Св. В. П. 1869, XV, 610—655 и пр. В. М. 1873 № 242.—³⁾ Для приходящихъ, на 300 чел. Пр. В. М. 1873 № 231.

е) **Военныя прогимназіи** ¹⁾: С.-Петербургская на 200 в., Московская на 500 в., Псковская на 400 в., Ярославская на 400 в., Елизаветградская на 200 в., Вольская на 100 в., Оренбургская на 300 в., Омская на 200 в., Иркутская на 100 в., Тифлисская на 200 в.—состоятъ изъ 4 классовъ (при Тифлисской еще классъ *подготовительный* и три класса *межевые*). Въ нихъ принимаются молодые люди въ возрастѣ 10—17 л.; прошенія о приѣмѣ подаются, съ 1-го Сентября по 1-е Февраля, въ Главн. упр-іе воен.-уч. заведеній (кромѣ отдаленныхъ округовъ, гдѣ прошенія представляются главн. нач-камъ воен. округовъ). Предназначенные къ приѣму являются въ заведеніе не позже 10 Августа. Успѣшно окончившіе курсъ имѣютъ право избрать родъ дѣятельности; если пользуются правомъ, по происхожденію, поступить въ военную гимназію, то, въ случаѣ желанія, переводятся въ нее, или переводятся въ Учительскую семинарію.

ж) **Учительская семинарія** ²⁾ (на 75 вос., въ Москвѣ) состоитъ изъ 3 классовъ. Въ нее поступаютъ на казенное содержаніе: лучшіе воспитанники воен. гимназій и прогимназій, достигшіе 16 л., а также—по экзамену, молодые люди, имѣющіе право на поступленіе въ гражд. службу; окончившіе курсъ въ высшихъ учебн. заведеніяхъ отъ экзамена освобождаются. Учебный курсъ—съ 16 Августа. Успѣшно окончившіе курсъ получаютъ аттестатъ, предоставляющій право на поступленіе въ гражд. службу съ чиномъ XII кл.

II. Академіи и учебныя заведенія, не находящіяся въ вѣдѣніи Главнаго упр-ія воен.-учебн. заведеній.

а) **Академіи** ³⁾: *Николаевская генеральнаго штаба, Михайловская-Артиллерійская, Николаевская-Инженерная и Военно-юридическая*—состоятъ, каждая, изъ 2 классовъ; при первыхъ трехъ—еще *дополнительные курсы*, а при первой—*Геодезическое отдѣленіе*. Приѣмъ—въ Августѣ и не свыше: 500 р.—въ академію генер. шт., 300 р.—въ Мих. Арт.-ую., 350 р.—въ Инж.-ую, и 250 р.—въ Воен.-юрд.-ую; въ Геодезическое отд-іе приѣмъ черезъ годъ и не свыше 100 р.—Поступленіе допускается: 1) не иначе какъ по экзамену (какъ въ старшій, такъ и въ младшій классъ академій); 2) въ чинахъ: не выше поручика гвардіи и шт. кап. арміи—при поступленіи въ арт.-ую и инж.-ую академіи, и не выше шт. кап. гвардіи и майора арміи—

1) Тамъ же, ст. 682—715 и I прод. Св. шт. 1870, отд. X № 12 и пр. В. М. 1868 № 240; 1869 № 80 и 99; 1870 № 126, 141; 1872 № 161; 1874 № 218 и 232.—

2) Тамъ же ст. 885—910 и св. шт. 1870, отд. X № 13.—3) Тамъ же, ст. 4—83.

при поступленіи въ акад. генер. штаба; въ воен.-юрим. академію принимаются всѣхъ шт. и об. оф-рскихъ чиновъ; 3) прослужившіе въ оф-рскомъ званіи: 4 г.—для поступленія въ академіи генер. штаба и воен.-юрим., 3 г.—для поступленія въ инж-ую и арт-ую академіи (въ томъ числѣ не менѣе 2 л. въ строев. частяхъ); 2 г.—въ Геодезическое отд-іе.

Примѣч. Окончившіе курсъ въ училищахъ Михайл.-Арт-мъ и Никол. Инж-мъ или по физико-математ. факультету университетовъ принимаются въ арт-ую и инж-ую академіи и послѣ 2 л. службы въ строев. частяхъ.

Оф-ры, окончившіе курсъ въ академіи по 1-му разряду, представляются: 1) *къ слѣдующему чину*—до чина шт. капитана арт-ии и инж-ровъ и майора арміи включительно въ академіяхъ генер. штаба и воен. юридич., и до чина шт. капитана арт-ии или инж-ровъ—въ академіяхъ арт-ой и инж-ой, или 2) *къ годовому окладу жалованья*—если состоятъ уже въ указанныхъ выше чинахъ. Кроме того, оф-ры 1-го и 2-го разрядовъ получаютъ: право на ношеніе академическаго знака, и денежн. пособіе (см. отд. IV).

б) **Училища: Михайловское-Арт-ое** (на 160 юнк.) и **Николаевское-Инж-ое**¹⁾ (на 126 юнк.) образуютъ въ строевомъ отношеніи: первое—б-рею, а второе—роту, и состоятъ изъ 3 классовъ каждое. Въ училища принимаются: молодые люди не моложе 16 л., по экзамену, отъ котораго освобождаются: 1) при поступленіи въ младшій классъ—окончившіе курсъ военныхъ гимназій и сред. гражд. учебн. заведеній, и 2) при поступленіи въ старшій классъ—юнкера, окончившіе курсъ воен. училищъ. Молодые люди, окончившіе курсъ въ высшихъ учебн. заведеніяхъ, подвергаются особому облегчит. экзамену. Порядокъ поступленія одинаковъ съ воен. училищами (см. стр. 67). Окончившіе курсъ: *по 1-му разряду*—выпускаются подпоручиками въ арт-ию или инж. войска, по принадлежности, причемъ достойнѣйшіе могутъ быть прикомандированы къ гвард. арт-ии и л. гв. Саперн. бат-ну, для перевода по прослуженіи года; *по 2-му разряду*—въ прапорщики, со старшинствомъ со дня производства юнкеровъ воен. училищъ предшествовавшаго выпуска. Всѣ произведенные получаютъ въ пособіе на обмундированіе по 225 р.

в) **Юнкерскія училища**²⁾: 11 пѣхотныхъ. (на 400 юнк.—Петербургское, Московское, Виленское, Варшавское, Кіевское; на 300 ч.—Казанское, Чугуевское, Одесское, Рижское, Тифлисское; на 200 ч.—Гельсингфорское), 2 кавалерійскихъ (на 300 ч.—Елисаветградское и на 150 ч.—Тверское) и 2 казачьихъ (на 120 юнк.—Ставропольск. и Новочеркасское) образуютъ въ строе-

¹⁾ Тамъ же, ст. 288—343.—²⁾ Тамъ же, ст. 496—536 и пр: В. М. 1870 № 176; 1871 № 374; 1872 № 273, 283 и 341; 1873 № 60; 1874 № 240 и 271.

вомъ отношеніи *роту* или *эк-нз* (каждое) и состоятъ изъ 2 классовъ. Въ училища поступаютъ строев. ун. оф-ры (какъ указано въ отд. III), въ старшій и младшій классы, по экзамену, отъ котораго освобождаются: при приемѣ, какъ въ старш., такъ и въ младшій классы—окончившіе курсъ высшихъ и среднихъ учебн. заведеній и военныхъ гимназій, а также ун. оф-ры, выпущенные этимъ званіемъ въ войска изъ военныхъ училищъ; по этимъ правомъ пользуются (кромѣ окончившихъ курсъ въ высшихъ учебн. заведеніяхъ) только поступающіе въ училища при первомъ приемѣ въ него послѣ выпуска изъ выше указанныхъ заведеній. Окончившіе курсъ училищъ получаютъ права, которыя указаны въ отд. III.

г) **Военно-топографическое училище** ¹⁾ (на 40 топ.) состоитъ изъ 2 классовъ. Въ него поступаютъ: 1) по экзамену—топографы ун. оф-ры, которымъ остается не болѣе 2 лѣтъ дослужить до сроковъ, опредѣленныхъ на производство въ оф-ры, и 2) съ повѣрочнымъ экзаменомъ изъ математическихъ наукъ—молодые люди, окончившіе курсъ въ среднихъ учебн. заведеніяхъ. О первыхъ ближайшее нач-во доставляетъ къ 1 Юня въ Воен-Топ. отдѣлъ Главнаго штаба списокъ съ баллами, полученными на предварительномъ испытаніи, и съемку, сдѣланную ими въ масштабѣ 250 саж. (не менѣе 100 кв. верстъ); послѣдніе—обращаются съ просьбою къ нач-ку училища не позже 1 Августа. Окончившіе курсъ выпускаются изъ училища: 1-й разрядъ—подпоручиками корп. топографовъ, 2-й разрядъ—прапорщиками корп. топографовъ, 3-й разрядъ—классными топографами съ чиномъ XII кл. Производимые въ оф-ры получаютъ въ пособіе на обмундированіе по 225 р., а классные топографы—по 150 р.

д) **Военно-юридическое училище** ²⁾ (казенно-коштн. 60, своекоштн. 40 восп.) состоитъ изъ 3 клас. Въ него принимаются молод. люди 16—21 л., имѣющіе аттестаты или свидѣтельства о выдержаніи экзамена средн. учебныхъ заведеній и если воспользуются этимъ правомъ не позже 1 года послѣ полученія аттестата или свидѣтельства. Прошенія о приемѣ подаются нач-ку училища не позже 1 Августа; принятые своекоштными уплачиваютъ 150 р. въ два срока: 10 Августа и 1 Января. Въ училищѣ допускаются экстерны съ годовою платою 75 р. Окончившіе курсъ выпускаются на службу по судебному вѣдомству (по успѣхамъ) X, XII и XIV клас.; 1-й и 2-й разряды получаютъ въ пособіе на обмундированіе по 175 р.

е) **Спеціальныя школы арт-го вѣдомства** ³⁾: *Пиротехническая* (70 казен., 30 пенс.), *Техническая* (на то же число восп.), *Тульская оружейная* (100 казен., 20 пенс.) и *Ижевская оружейная* (80 казен., 20 пенс.)—состоятъ, каждая, изъ 3 клас.,

1) Тамъ же, ст. 443—477—2) Тамъ же, ст. 389—421.—3) Тамъ же, 743—786.

а первая образуетъ, въ строев. отношеніи—роту. Въ школы поступаютъ, по экзамену, молод. люди: въ оружейныя—не моложе 18 л., въ остальные—не моложе 16 л.; прошенія о принятіи въ школы подаются (на простой бумагѣ) нач-камъ ихъ, отъ 1 Января до 15 Марта; приемъ—въ половинѣ Іюля. Принятые пенсионерами платятъ за содержаніе и обученіе сумму, равную стоимости содержанія казеннокошты. воспитанника. Окончившіе курсъ въ Пиротехнич. школѣ оставляются при ней еще на годъ, для практическаго усовершенствованія, и затѣмъ лучшіе производятся въ об. фей-ры 2 разр. и отправляются на дѣйств. службу, а остальные—удостаиваются званія строев. фей-ра. Окончившіе курсъ въ Пиротехнической школѣ назначаются частью въ Петерб. арсеналь, для приготовленія въ мастера, частью оставляются при школѣ, для приготовленія въ чертежники. По прошествіи года, лучшіе получаютъ званіе мастера или мастера-чертежника, остальные—званіе старшаго подмастерья. Выпускаемые изъ оружейныхъ школъ, также сообразно познаніямъ, получаютъ званіе мастера 2-го разр. или подмастерья.

ж) **Гвардейская Берейторская школа** ¹⁾ (на 40 восп.). Курсъ ея 6 лѣтъ. Принимаются, по экзамену, молод. люди 16—21 года. Удостоенные выпуска, по окончаніи курса, назначаются берейторами въ кавал-іе полки съ чиномъ XIV кл.

з) **Императорская Медико - Хирургическая академія** ²⁾ состоитъ изъ отд-ій: медицинскаго, ветеринарнаго и фармацевтическаго; полный курсъ перваго—5 л., втораго—4 г.; третьяго—3 г. Принимаются молодые люди не моложе 17 л., имѣющіе аттестаты о прохожденіи полнаго гимназическаго курса. Прошенія подаются нач-ку академіи (отъ 15 Авг. до 1 Сент.); приемъ 1—15 Сент. За право слушанія лекцій студенты академіи уплачиваютъ по 50 р. въ годъ, за исключеніемъ стипендіатовъ, за которыхъ плата производится изъ спеціальныхъ источниковъ согласно особымъ положеніямъ.

и) **Военно-фельдшерскія школы** ³⁾ (въ Петербургѣ, Москвѣ и Кіевѣ, по 300 ч. каждая) состоятъ изъ 4 классовъ. Поступленіе въ нихъ предоставлено дѣтямъ воинск. нижн. чиновъ 13—17 л.: въ младшій классъ—умѣющимъ читать и писать; въ слѣдующіе классы—по экзамену. Прошенія (на прост. бумагѣ) подаются нач-камъ школъ, съ 1 Января по 15 Мая, съ приложеніемъ свидѣтельствъ: метрическаго, медицинскаго, увольнительнаго отъ общества, кромѣ того—паспорта или послужн. списка. Предназначенные къ приему должны являться въ школы не позже 10 Августа. Успѣшно окончившіе курсъ выпускаются на службу медицинскими или аптечными младш. фельдшерами.

¹⁾ Св. В. П. ч. I, кн. III, ст. 3242 — 3257. — ²⁾ Св. В. П. 1869, XV, 1006 и слѣд. — ³⁾ Тамъ же, ст. 814—817.

і) Школы солдатскихъ дѣтей полк. лейбъ-гвардіи ¹⁾ положено содержать: въ полкахъ пѣхоты—на 40 чел., а въ полкахъ кав-іи и въ арт-хъ бр-дахъ—на 30 чел. Въ школы принимаются преимущественно дѣти нижн. чиновъ гвардіи, но могутъ быть допускаемы и дѣти прочихъ нижнихъ чиновъ. Просьбы о принятіи подаются к-рамъ частей, при которыхъ школы состоятъ. По окончаніи обученія въ школахъ, воспитанники назначаются на службу, смотря по способностямъ, писарями, музыкантами, пѣвчими, на имѣющіяся вакансіи въ своихъ частяхъ, съ обязанностию выслужить за полученное воспитаніе 6 лѣтъ.

к) Арт-ія школы ²⁾—Донская (на 90 чел.) и Кубанская (на 63 чел.)—имѣютъ по 2 класса, съ годичнымъ курсомъ каждый. Учениками въ школы назначаются: 1) казаки, состоящіе на службѣ въ б-ряхъ не болѣе 2 л., и 2) хотя еще незачисленные, но уже выбранные въ б-реи, молодые казаки, всѣ—грамотные и не болѣе 3 чел. съ б-рей. Ученики, успѣшно-окончившіе курсъ, выпускаются на службу бомбардирами съ правомъ производства въ урядники чрезъ 6 мѣс. по удостоенію ближайшаго нач-ва; кромѣ того двое первыхъ получаютъ въ награду по 50 р., а слѣдующіе два—по 25 р.

Примѣч. О школахъ въ войскахъ см. отд. X.

1) Св. В. П. ч. I, кн. III, ст. 3382 по VI прод.—2) Пр. В. М. 1872 № 67.

ОТДѢЛЪ II.

ВОЕННОЕ УПРАВЛЕНІЕ.

А. ВОЕННОЕ МИНИСТЕРСТВО ¹⁾.

Верховное начальствованіе надъ всѣми военно-сухопутными силами Имперіи сосредоточивается въ Особь Государя Императора.

Военное мин-во, въ общемъ составѣ государственнаго упр-ія, есть высшій органъ, чрезъ который объявляется и приводится въ исполненіе Высочайшая воля по предметамъ, относящимся до военно-сухопутныхъ силъ; въ немъ сосредоточивается, какъ въ высшей инстанціи, завѣдываніе всѣми отраслями военнаго упр-ія.

I. Составъ Военнаго министерства.

а) **Военный министр** ²⁾ есть главный нач-къ всѣхъ отраслей военно-сухоп. упр-ія и подчиняется въ дѣйствіяхъ своихъ непосредственно Верховной власти. Онъ наблюдаетъ за благоустройствомъ войскъ, воен. упр-ій и заведеній, направляя дѣйствія всѣхъ частей мин-ва къ цѣли ихъ учрежденія; дѣла военнаго упр-ія, подлежащія представленію Государю Императору, восходятъ къ Его Величеству чрезъ воен. мин-ра; онъ подписываетъ Высочайше приказы, объявляетъ по воен. вѣдомству вообще всѣ повелѣнія и разрѣшенія Верховной власти и наблюдаетъ за точнымъ ихъ исполненіемъ. Воен. мин-ръ имѣетъ право осматривать, не только лично, но и чрезъ довѣренныхъ лицъ, всѣ войска, военныя упр-ія и заведенія.

б) **Императорская Главная квартира** ³⁾ (къ составу которой принадлежатъ: *упр-іе Императорской квартиры и Собственный Его Величества конвой*) и *Военно-походная Его Императорскаго Величества канцелярія* съ особымъ отд-іемъ для завѣдыванія собственными дѣлами Его Ве-

1) Св. В. П. 1869, кн. I, ст. 1 и 2.—2) Тамъ же, ст. 8 — 28. — 3) Тамъ же, ст. 29—35.

личества—находятся въ непосредственномъ вѣдѣнїи ком-щаго Императорскою Главною квартирою. Если, во время путешествїй Государя Императора, воен. мин-ръ не находится при Его Величествѣ, то ком-щїй Имп. квартирою принимаетъ всѣ Высочайшія повелѣнїя по военному вѣдомству и доноситъ о нихъ воен. мин-ру. Императорскую Главную квартиру составляютъ: ком-щїй ею, генералъ-ад-ты, генералы свиты Его Величества и флигель-ад-ты, генералы при Особѣ Его Величества состоящіе, к-тъ Главной квартиры, генералъ-вагенмейстеръ, военно-походный штабмейстеръ, военно-походный нач-къ Императорскихъ дворцовыхъ телеграфовъ и главный священникъ.

в) **Военный Совѣтъ** ¹⁾ есть высшее военное учрежденіе по военнымъ законодательству и хозяйству; ему же принадлежитъ общее вѣдѣніе дѣлами эмеритуры военно-сухоп. вѣдомства. Военный мин-ръ—предсѣдатель Совѣта; члены же его (всего 18) назначаются по особому Высочайшему усмотрѣнїю; дѣлами Совѣта управляетъ нач-къ канцелярїи Военнаго мин-ва. На членовъ Совѣта возлагается инспектированіе войскъ и воен. заведенїй; одинъ изъ нихъ завѣдуетъ дѣлами эмеритуры военно-сухопутнаго вѣдомства. Члены Военнаго Совѣта имѣютъ право осматривать, во всякое время, всѣ заведенїя воен. вѣдомства. При Совѣтѣ состоятъ 5-ть главныхъ комитетовъ: 1) *Военно-кодификаціонный*—въ которомъ производится всѣ работы по Св. Воен. Пост. и разсматриваются, предварительно внесенїя въ Воен. Совѣтъ, важнѣйшія дѣла и проекты по законодательной части (кромѣ казач. войскъ); 2) *по устройству и образованїю войскъ*—для обсужденїя вопросовъ, касающихся порядка внутренняго упр-їя отдѣльными частями войскъ, снаряженїя, вооруженїя и обмундированїя, а также мѣръ къ умственному развитїю нижн. чиновъ и строеваго образованїя войскъ; 3) *Военно-учебный*—для обсужденїя вопросовъ, относящихся до педагогической части военно-учебн. заведенїй; 4) *Военно-госпитальный* ²⁾—для обсужденїя дѣлъ, относящихся къ устройству и усовершенствованїю военно-врачебныхъ заведенїй и военно-врачебной администраціи; 5) *Военно-тюремный*—въ которомъ сосредоточивается высшее наблюденїе за мѣстами заключенїя военнаго вѣдомства.

г) **Главный Военный судъ** установленъ для высшаго завѣдыванїя военно-судною частїю въ качествѣ верховнаго кассаціоннаго суда; онъ состоитъ изъ предсѣдателя и членовъ ³⁾.

д) **Главный штабъ** ⁴⁾ сосредоточиваетъ дѣлопроизводство

1) Тамъ же, ст. 56—122, 1 прел., и пр. В. М. 1873 № 121.—2) Пр. В. М. 1873 № 208 и 260.—3) Тамъ же, ст. 123 и кн. XXIV, ст. 55 и 59.—4) Тамъ же, ст. 134—164 и 306—311, и пр. В. М. 1873 № 77.

по главному упр-ію всѣми военно-сухопут. силами Имперіи, по частямъ строевой и инспекторской, и завѣдуетъ военно-топографическими и статистическими работами. Опъ находится въ непосредственномъ вѣдѣніи нач-ка Главнаго штаба (при которомъ полагаются 2 помощника) и состоитъ: изъ 6 отд-ій—1) по устройству войскъ, 2) строевое, 3) по хозяйству войскъ, 4) по личному составу оф-рскихъ чиновъ, 5) по личному составу нижнихъ чиновъ и 6) наградное; а также—канцеляріи съ бухгалтерскою частію, частей—азіятской и судной, военной топографіи и общаго архива. Къ составу Главнаго штаба принадлежатъ: 1) Военно-ученый комитетъ съ находящимися при немъ канцелярією, военно-ученымъ архивомъ и бібліотекою Главнаго штаба, и 2) Военно-топографическій отдѣлъ. Отдѣлъ составляютъ: 1) геодезическое отдѣленіе, 2) картографическое заведеніе, 3) канцелярія, 4) военно-топографическій складъ и 5) магазинъ для продажи картъ. При Главномъ штабѣ состоятъ: 1) Николаевская академія генеральнаго штаба и 2) корпуса: а) оф-ровъ генеральнаго штаба, б) военныхъ топографовъ и в) фельдъегерскій. Въ вѣдѣніи нач-ка Главн. штаба состоятъ: завѣдующій передвиженіями войскъ по желѣзн. и водян. путямъ Имперіи, и всѣ генер., шт. и об. оф-ры, числящіеся по роду оружія безъ должностей и состоящіе въ запасныхъ войскахъ. Нач-ку воен.-топогр. отдѣла ввѣрено упр-іе корп. топографовъ и непосредственное завѣдываніе военно-топографическимъ отдѣломъ.

е) Главное Артиллерійское упр-іе ¹⁾ завѣдываетъ личнымъ составомъ и частями: учебной, ученой, хозяйственной и технической всего арт-го вѣдомства. Упр-іе состоитъ: изъ 7-ми отд-ій:—1) по личному составу, 2) арсенальнаго, 3) крепостнаго, 4) оружейнаго, 5) пороховаго, 6) счетнаго, и 7) техническихъ смѣтъ и отчетовъ; а также—канцеляріи, архива и судной части. Къ составу упр-ія принадлежитъ: Арт-ій комитетъ съ находящимися при немъ канцелярією, чертежною и литографією. При упр-ии состоятъ: инсп-ръ оружейныхъ и патроннаго заводовъ, Михайловская-Арт-ая академія и Михайлов.-Арт-ое училище. Упр-іе подчинено генераль-фельдцейхмейстеру, который есть главный нач-къ, какъ упр-ія, такъ и всего личнаго состава арт-го вѣдомства. Если генераль-фельдц. принадлежитъ къ Императорской фамилии, то въ помощь ему назначается товарищъ генераль-фельдц., на обязанности котораго лежитъ направленіе всего дѣлопроизводства въ упр-ии. Для облегченія въ занятіяхъ нач-ка упр-ія, назначаются два помощника.

¹⁾ Тамъ же, ст. 186—215, 315—319, 328—331, и I прод.

ж) **Главное Инженерное упр-іе** ¹⁾ завѣдываетъ личнымъ составомъ и частями: учебной, ученой, хозяйственной и технической всего инж-го вѣдомства. Упр-іе состоитъ: изъ 4 отд-ій—1) по личному составу, 2) крепостнаго, 3) казарменнаго и 4) сметнаго; а также—канцеляріи, архива и судной части. Къ общему составу упр-ія принадлежитъ *Инж-ный комитетъ*. Сверхъ того при упр-іи состоятъ: *Николаевская-Инж-ая академія и Никол.-Инж-ое училище*. Упр-іе подчинено генераль-инспектору по инж-ой части, который есть главный нач-къ, какъ упр-ія, такъ и всего личного состава инж-го вѣдомства. Если генераль-инсп-ръ принадлежитъ къ Императорской фамиліи, то въ помощь ему назначается *товарищъ генераль-инсп-ра*, на обязанности котораго лежитъ направленіе всего дѣлопроизводства въ упр-іи. Для облегченія въ занятіяхъ нач-ка упр-ія, назначаются *два помощника*. Къ составу упр-ія принадлежитъ *инсп-ръ инж-хъ складовъ и арсенала*.

з) **Главное упр-іе иррегулярныхъ войскъ** ²⁾ завѣдуетъ дѣлопроизводствомъ по законодательной, строевой, хозяйственной, судебной, межевой и административной частямъ этихъ войскъ. Упр-іе это состоитъ: изъ 5 отд-ій—1) *строеваго*, 2) *законодательнаго*, 3) *хозяйственнаго*, 4) *межеваго* и *статистическаго* и 5) *суднаго*; а также—частей: *секретаря* и *архива*. При упр-іи состоитъ *комитетъ иррегулярныхъ войскъ*. Упр-іе ввѣрено особому *нач-ку*, для облегченія занятій котораго назначается *помощникъ*.

и) **Главное упр-іе военно-учебныхъ заведеній** ³⁾ завѣдываетъ: личнымъ составомъ подвѣдомственныхъ ему военно-учебн. заведеній, опредѣленіемъ въ эти заведенія и выпускомъ изъ нихъ юнкеровъ и воспитанниковъ, а также дѣлами по воспитанію и образованію и по хозяйству военно-учебн. заведеній. Упр-іе находится въ непосредственномъ вѣдѣніи *главнаго нач-ка военно-учебн. заведеній*, для облегченія занятій котораго назначается *помощникъ*. Упр-іе составляютъ: отд-ія—1) по личному составу, 2) учебное, 3) хозяйственное, а также—*канцелярія, архивъ и части—бухгалтерская и судная*. Къ составу его принадлежитъ *педагогическій комитетъ*.

і) **Главное Интендантское упр-іе** ⁴⁾ завѣдуетъ дѣлопроизводствомъ по главному направленію и главному контролю дѣйствій всей инт-ой части въ Имперіи и личнымъ составомъ главнѣйшихъ чиновъ инт-го вѣдомства. Управляемое *главнымъ интендантомъ Военнаго мин-ва* (въ помощь которому назначаются *два помощника*), упр-іе это состоитъ: изъ отд-ій—

1) Тамъ же, ст. 216—237, 315—320, 328—331, и пр. I.—2) Тамъ же, ст. 271—280.—3) Тамъ же, ст. 259—270.—4) Тамъ же, ст. 165—183, и пр. В. М. 1872 № 219 и 1874 № 47.

1) по заготовленію предметовъ обмундированія и снаряженія войскъ, 2) по вещевому довольствію, 3) по провіантскому довольствію, 4) по части судной и по взысканіямъ, 5) по распорядительной бухгалтеріи и 6) по отчетной бухгалтеріи, а также— канцеляріи, архива и части статистической. При упр-іи состоятъ: *техническій комитетъ, музей предметовъ обмундированія и снаряженія войскъ и комиссія по устройству войсковыхъ и госпитальныхъ обозовъ.*

к) Главное Военно-медицинское упр-іе ¹⁾ завѣдуетъ дѣлопроизводствомъ по главному направленію и контролю дѣйствій всего военно-медиц. вѣдомства въ Имперіи и по личному составу чиновъ этого вѣдомства. Управляемое *главнымъ военно-медицинскимъ инсп-ромъ* (для облегченія занятій котораго назначается *помощникъ*), главное упр-іе состоитъ: изъ отд-ій— 1) по личному составу, 2) *врачебно-практическаго*, 3) *хозяйственнаго* и 4) *аптечно-ревизіоннаго*, а также— изъ канцеляріи, архива и судной части. Къ общему составу упр-ія принадлежатъ *военно-медицинскій ученый комитетъ*. При упр-іи состоятъ: *врачебно-статистическій отдѣлъ* и *Императорская Петербургская Медико-Хирургическая академія.*

л) Главное Военно-судное упр-іе ²⁾ вѣдаетъ производство по военно-судной части всѣхъ дѣлъ, подлежащихъ разсмотрѣнію Главнаго Военнаго суда, и распорядительною частью военно-судебнаго вѣдомства. Упр-іе находится въ вѣдѣніи *особаго нач-ка*, который есть *вмѣстѣ съ тѣмъ главный военный прокуроръ*. Упр-іе состоитъ: изъ 4-хъ *судныхъ отд-ій* и *канцеляріи*, при которой находятся части: *журнальная, экзекуторская и архивъ*. Для облегченія въ занятіяхъ начальника упр-ія, назначается ему *помощникъ*. При упр-іи состоятъ: 1) *Военно-юридическая академія* и 2) *Военно-юридическое училище.*

м) Канцелярія Военнаго мин-ва ³⁾ вѣдаетъ вообще дѣла и распоряженія по воен.-сухопутн. вѣдомству въ высшемъ ихъ отношеніи, а также завѣдуетъ: *эмер-ой кассою воен. вѣдомства* и дѣлопроизводствомъ *Военнаго Совѣта*. Канцелярія управляется *нач-комъ ея*, при которомъ назначается *помощникъ*; на отд-ія она не раздѣляется, а занятія распределяются *нач-комъ канцеляріи* между положенными по штату *дѣлопроизводителями*. Къ составу канцеляріи принадлежатъ части: *журнальная, экзекуторская, казначейская и архивъ*. При канцеляріи состоитъ часть *юрисъ-консульта*, для разсмотрѣнія поступающихъ къ воен. мин-ру или въ Военный Совѣтъ дѣлъ по спорамъ и искамъ казны и частныхъ лицъ.

1) Тамъ же, ст. 238—258, и I прод.—2) Тамъ же, ст. 281—284.—3) Тамъ же, ст. 124—133, и прод. I.

II. Упр-ія, принадлежащія къ составу Военнаго мин-ва.

а) **Генераль-инспекторъ кавалеріи** ¹⁾. Ему ввѣряется общее наблюденіе за благоустройствомъ кав-іи по предметамъ, составляющимъ специальность этого рода войска. При ген. инсп-рѣ кав-іи состоятъ: 1) чины для порученій и 2) *канцелярія*, находящаяся въ завѣдываніи особаго *нач-ка*.

б) **Инспекторъ стрѣловыхъ бат-новъ** ²⁾ имѣетъ ближайшій надзоръ за состояніемъ стр-хъ бат-новъ, относительно: личнаго состава и стрѣлковаго образованія, а также—общее наблюденіе по строевой части въ этихъ бат-нахъ. При инсп-рѣ состоятъ: 1) чины для порученій и 2) *канцелярія*, состоящая въ завѣдываніи особаго *нач-ка*. При инспекторѣ, по особому Высочайшему усмотрѣнію, назначается *помощникъ*.

III. Комитетъ о раненыхъ ³⁾.

Въ дѣйствіяхъ своихъ комитетъ подчиняется непосредственно Верховной власти. Дѣла, требующія Высочайшаго разрѣшенія или утвержденія, комитетъ представляетъ Государю Императору чрезъ воен. мин-ра. Комитетъ имѣетъ цѣлю оказывать покровительство: а) получившимъ раны, увѣчья и ушибы, какъ въ дѣлахъ противъ непр-ля, и вообще во время военныхъ дѣйствій, хотя и не отъ непр-льскаго оружія, равно и въ мирное время—при исполненіи служебныхъ обязанностей, когда отъ вліянія увѣчий будетъ оставлена служба (см. отд. III); и б) семействамъ этихъ лицъ, въ случаѣ ихъ смерти. Комитетъ состоитъ изъ предсѣдателя и членовъ по особому Высочайшему назначенію; кромѣ того состоятъ членами комитета всѣ ком-щіе войсками въ военныхъ округахъ и генераль-губер-ры. При комитетѣ состоитъ *канцелярія*, подъ управленіемъ *нач-ка* ея. Комитетъ имѣетъ въ своемъ вѣдѣніи военныя богадѣльни и памятники (на основаніи положенія объ этихъ заведеніяхъ и сооруженіяхъ).

1) Тамъ же, ст. 408—421.—2) Тамъ же, ст. 422—443 по I прод. 3) Тамъ же, ст. 444—495, по I прод.

В. МѢСТНОЕ ВОЕННОЕ УПРАВЛЕНІЕ.

I. Управление военныхъ округовъ ¹⁾.

Для мѣстнаго упр-ія сухопутными военными силами и заведеніями, Россійская Имперія раздѣляется на военные округа: Петербургскій, Финляндскій, Виленскій, Варшавскій, Кіевскій, Одесскій, Харьковскій, Московскій, Казанскій, Кавказскій, Оренбургскій, Туркестанскій, Западно-Сибирскій и Восточно-Сибирскій.

а) **Командующій войсками округа** ²⁾—есть главный мѣстный воен. нач-къ; ему подчиняются всѣ находящіеся въ округѣ войска, комендантскія упр-ія и всѣ военныя заведенія, а равно всѣ пребывающіе въ округѣ военные чины ³⁾. По хозяйственнымъ упр-іямъ: интендантскому, арт-му, инж-му и военно-медиц-му, онъ дѣйствуетъ, какъ предсѣдатель военно-окружнаго совѣта, наблюдая за точнымъ исполненіемъ во всѣхъ военныхъ учрежденіяхъ округа законовъ, постановленій и распоряженій.

Примѣч. Относительно пѣх-хъ и кав-хъ дивизій, не соединенныхъ въ корпуса, на главнаго нач-ка округа возлагаются обязанности корпуснаго к-ра ⁴⁾.

Въ военное время, въ округѣ, объявленномъ на военномъ положеніи, на ком-щаго войсками возлагается: 1) особое попеченіе о сохраненіи спокойствія и порядка во всѣхъ губерніяхъ и областяхъ округа и 2) наблюденіе, чтобы раскладка всѣхъ военныхъ потребностей устанавливалась со всевозможною уравнительностью и чтобы при взиманіи этихъ потребностей не происходило никакихъ безпорядковъ.

б) **Помощникъ главнаго нач-ка округа**—облегчаетъ исполненіе его обязанности, а въ случаѣ его болѣзни или отсутствія изъ округа управляетъ округомъ ⁵⁾; при объѣздахъ главн.

1) Св. В. П. 1869, II, 1—267, п I пр.; пр. В. М. 1874 № 342.—²⁾ Въ Петербургскомъ воен. окр. ком-щему войсками присвоено званіе главнок-щаго войсками гвардіи и округа; въ Кавказскомъ окр. — главнок-щаго Кавказской арміею. —

3) Ком-щій войсками имѣетъ общій надзоръ за состояніемъ военно-учеб. заведеній округа (кроме С.-Петербурга, гдѣ эти заведенія подчиняются своему главному упр.); пр. В. М. 1869 № 320. Ком-щимъ въ округахъ Кавказскомъ и Туркестанскомъ подчиняются флотиліи: въ первомъ—Каспійская, во второмъ—Аральская.—⁴⁾ Пр. В. М. 1874 № 235.—⁵⁾ Помощникъ назначается въ тѣхъ округахъ, гдѣ это признано будетъ необходимымъ; когда ком-щимъ войсками состоятъ одинъ изъ Членовъ Императ. фамиліи, то на помощника возлагаются обязанности собственно по хозяйств. части упр-ія; ему по этимъ частямъ присваивается власть ком-щаго войсками и онъ предсѣдательствуетъ въ окружномъ совѣтѣ. Нынѣ помощники состоятъ въ округахъ: Петербургскомъ, Варшавскомъ и Кавказскомъ.

нач-ка, помощникъ его вступаетъ въ завѣдываніе дѣлами военно-окружнаго упр-ія.

в) **Военно-окружный совѣтъ**—есть высшее учрежденіе въ округѣ для дѣлъ военного хозяйства; предсѣдателемъ въ немъ—ком-щій войсками; членами—помощникъ ком-щаго войсками (гдѣ онъ полагается), нач-къ окружнаго штаба, окруж. инт-тъ, нач-къ арт-ии и нач-къ инж-ровъ въ округѣ, окружн. военно-медич-ій инсп-ръ, окружн. инсп-ръ госпиталей и членъ, назначаемый по особому выбору воен. мин-ра.

Примѣч. Въ Кавказск. воен. округѣ, при разсмотрѣніи въ окружн. совѣтѣ дѣлъ вѣдѣнія Кавказско-горскаго упр-ія, присутствуетъ, какъ членъ, нач-къ этого упр-ія.

г) **Окружный штабъ**, находящійся въ непосредствепномъ вѣдѣніи *нач-ка штаба*, сосредоточиваетъ дѣлопроизводство по упр-ію войсками и по общимъ воен. соображеніямъ, а также—отчетностью по личному составу всѣхъ воен. заведеній округа. Въ штабахъ Финляндск. и Оренбургскаго воен. округовъ производятся и всѣ дѣла по мѣстнымъ войскамъ этихъ округовъ¹⁾; въ окружныхъ штабахъ: Казанск., Кавказ., Оренбург., Туркестан., и обоихъ Сибирскихъ — сосредоточивается дѣлопроизводство, относящееся до военного состава мѣстныхъ казачьихъ войскъ и ихъ упр-ія. Къ предметамъ вѣдѣнія Туркест. окр. штаба относится также дѣлопроизводство по Аральской флотиліи, а штаба Кавказ. округа—переписка по морской части, по распредѣленію и дѣйствию судовъ, состоящихъ въ вѣдѣніи Кавказ. нач-ва. Отд-ія: 1) *строевое*—размѣщеніе и передвиженіе войскъ, ихъ служба и обученіе; 2) *инспекторское*—личный составъ и численность войскъ округа; общій сводъ всѣхъ свѣдѣній по инспектированію, ревизіямъ и по годовому отчету; 3) *хозяйственное*—матеріальное благоустройство войскъ и удовлетвореніе ихъ предметами инт-го, арт-го, инж-го и медич-го довольствія, а равно довольствіе войскъ отъ земства. Къ составу штаба принадлежать: а) *судная часть*; б) *канцелярія*, въ которой сосредоточивается общая регистратура, части курьерская и почтовая, требованія изъ окруж. инт-го упр-ія узаконеннаго довольствія на главн. нач-ка, на лицъ при немъ состоящихъ и на самый штабъ, и вообще всѣ дѣла, ни къ одному изъ отд-ій штаба не относящихся; и в) *окружный архивъ*. При штабѣ находятся: *типографія* и *чертежная* ²⁾. Отд-іями штаба завѣ-

¹⁾ Пр. в. м. 1874 № 251.—²⁾ При штабахъ Кавказ., Оренбург., Туркестан., Западно-и Восточно-Сибир.—полагаются военно-топографическіе отдѣлы; при штабѣ Петербургскаго окр.—упр-іе Петерб. городского военного телеграфа. Въ штабахъ округовъ: Казанск., Туркестан., Запад.-Сибир., Оренбург., Финлянд.—канцелярш не полагается, а въ послѣднемъ округѣ не имѣется и хозяйственнаго отд-ія штаба. Въ штабѣ Кавказскаго окр.—два инспектор. отд-;

дуютъ: *старшіе ад-ты*, судною частію—*оберъ-аудиторъ*, канцелярію—*секретарь* (въ Варшавскомъ и Кавказск. военныхъ округахъ — *правитель канцеляріи*), окружнымъ архивомъ — *нач-къ* его. Для облегченія нач-ка штаба въ занятіяхъ по управленію штабомъ, вообще и въ особенности по частямъ генеральнаго штаба и военно-учебнымъ, назначается ему *помощникъ* ¹⁾. При штабѣ полагаются: 1) для различныхъ порученій шт. и об. оф-ры; 2) при штабѣ Кавказ. воен. окр.—еще упр-іе *главнаго священника Кавказской арміи*, а при штабѣ Варш. воен. окр.—старшій и младшіе священники; 3) при Туркестанскомъ округѣ—флотскій оф-ръ, для производства дѣлъ по Аральской Флотилии (нач-къ морскаго отд-ія), и 4) при штабахъ въ округахъ: Финляндск., Виленск., Кіевск., Одесск., Харьковск., Московск. и Казанск.—пѣшіе жандармы.

д) **Окружное арт-ое упр-іе**, находящееся въ вѣдѣніи *нач-ка арт-и округа* ²⁾, вѣдаетъ: 1) полевые и мѣстныя арт-ія войска, арт-ія хозяйственныя учрежденія ³⁾ и склады въ округѣ и 2) снабженіе войскъ и крѣпостей предметами арт-го довольствія. Части упр-ія: 1) *инспекторская*—личный составъ, части: строевая, учебная и ученая; 2) *хозяйственная*—снабжение войскъ и крѣпостей предметами арт-го довольствія, завѣдываніе арт-ми хозяйственными заведеніями и складами; при этой части состоитъ *бухгалтерія*; 3) *судная*—дѣла военно-судныя ⁴⁾. При нач-кѣ арт-и полагается *помощникъ* ⁵⁾. Для надзора за порядкомъ дѣлопроизводства въ упр-и и непосредственнаго завѣдыванія хозяйственною частію, полагается *правитель дѣлъ* ⁶⁾; отдѣленіями завѣдуютъ *старшіе ад-ты*. Сверхъ того, при упр-и полагаются *шт. оф-ры, осматривающіе въ войскахъ оружіе*.

е) **Окружное инж-ое упр-іе**, находящееся въ вѣдѣніи *нач-ка инженеро-въ округа* ⁷⁾, завѣдываетъ: 1) крѣпостями и укрѣпленіями; 2) воинскими зданіями въ крѣпостяхъ и внѣ ихъ; 3) гидротехническими сооруженіями на пороховыхъ и оружей-

и еще отд. по упр-ію *иррегулярн. войсками*, въ Финляндск.—*отд-іе Фикскихъ войскъ*, въ Туркест.—*Морское*.

1) Въ Кавказскомъ—два помощника.—2) Въ округѣ Оренбург. и Западн. Сибир., вмѣсто нач-ка арт-и, полагаются завѣдующіе арт-ією.—3) Изъ арт-хъ учрежденій, оружейные, орудійный, патронный, ракетный и пороховые заводы, мѣстные арсеналы, а также арт-іе приемщики на горныхъ заводахъ—состоятъ въ непосредственномъ вѣдѣніи Главнаго Арт-го упр-ія; *главный нач-къ округа имѣетъ надъ ними только общій надзоръ*.—4) Только въ округахъ Финлянд., Варшав. и Туркестан.—5) Въ Варшавскомъ округѣ—два помощника, а въ округахъ: Финлян., Казан., Оренбург., Туркестан. и Западно-Сибирск.—помощниковъ не полагается.—6) Въ Финлянд., Харьков., Казан., Оренбург., Западн. и Вост.-Сибирск. и Туркестан.—не полагается.—7) Въ округахъ Харьковск., Оренбургск. и обоихъ Сибирск.—*завѣдующаго инж-ою частію*. Въ Казанскомъ округѣ инж-го управленія не полагается. (Пр. В. М. 1875 № 33).

ныхъ заводахъ и другими техническими сооруже́ніями; 4) инж-ми упр-іями, дистанціями и оф-рами завѣдующими отдѣльно отъ дистанцій строительною частію, а также мастеровыми инж. км-дами ¹⁾. Части упр-ія: 1) инспекторская, 2) строительная, 3) хозяйственная и 4) счетная. При нач-гѣ инженеро́въ полагается помощникъ ²⁾.

ж) Окружное инт-ое упр-іе, находящееся въ непосредственномъ вѣдѣніи *окружнаго интенданта*, имѣетъ обязанностью удовлетвореніе войскъ и военныхъ заведеній въ округѣ денежными и вещевыми окладами, продовольственными припасами, а также заготавливаетъ для госпиталей предметы матеріальнаго каталога. Ему подчиняются: всѣ находящіеся въ округѣ интенд-іе склады (вещевые), продовольственные магазины и обмундировальныя мастерскія. Отдѣленія ³⁾: 1) *вещевое*—заготовление, приемъ, храненіе и перевозка предметовъ обмундирования и снаряженія войскъ, обоза, лагеря и госпитальныхъ вещей; отпускъ войскамъ обмундирования и снаряженія, обоза и лагеря; снабженіе военныхъ госпиталей вещами; 2) *продовольственное*—заготовление, приемъ, храненіе и перевозка провіанта и фуража; заготовление продовольствія для военныхъ госпиталей; удовлетвореніе войскъ предметами провіантскаго довольствія; 3) *денежное*—довольствіе войскъ и учрежденій денежными окладами, не исключая и квартирныхъ денегъ, отъ казны производящихся. При каждомъ отдѣленіи состоитъ *бухгалтерія*. Къ составу управленія принадлежитъ часть *секретарская* ⁴⁾. Для облегченія инт-та въ занятіяхъ и для исполненія его обязанностей въ случаѣ болѣзни или отсутствія, назначается *помощникъ интенданта* ⁵⁾.

Примѣч. Въ окружныхъ инт-мъ, арт-мъ, инж-мъ упр-іяхъ, для производства торговъ и для разсмотрѣнія нѣкоторыхъ дѣлъ, составляются въ каждомъ *общее присутствіе*.

з) Окружное военно-медиц-ое упр-іе, находящееся въ вѣдѣніи *окружнаго - военно - медицинскаго инспектора*, имѣетъ обязанностью: надзоръ за исполненіемъ всѣхъ гигиеническихъ и. врачебно-полицейскихъ мѣръ по содержанію нижн. чиновъ въ войскахъ; наблюденіе за правильностью поль-

1) Слѣдующія лица и учрежденія подчиняются непосредственно Глав. Ниж. упр-ію: а) особые строители и завѣдующіе на ихъ правахъ строительною частію производители работъ; б) Техническое и Гальваническое заведеніе; в) инженерный арсеналъ; г) саперныя войска, полевые и осадныя инженер. парки (подчинены непосредственно к-рамъ саперныхъ бр-дѣ). — 2) Въ Кавказскомъ округѣ сверхъ того—инспекторы работъ; въ Финлянд., Харьков., Казан., Оренб., Туркестан. и въ Сибир. — помощниковъ не полагается. — 3) Въ округѣ Финлянд., взаимѣ отдѣлений—канцелярія. — 4) Въ Кавказскомъ округѣ—канцелярія. — 5) Въ Кавказ. округѣ—два помощника; въ Финлянд. и Оренбург. округахъ—помощника не полагается.

званія и надлежащимъ призраженіемъ больныхъ воин. чиновъ во врачебныхъ учрежденіяхъ округа и въ лазаретахъ военно-учебныхъ заведеній ¹⁾, распоряженія по снабженію войскъ и военныхъ госпиталей потребностями медицинскаго вѣдомства и наблюденіе за военно-ветеринарною частію. Въ составѣ упр-ія находятся: *помощникъ инспектора по медицинской части* ²⁾, *помощникъ его по фармацевтической части* ³⁾, *окружный ветеринарный врачъ* ⁴⁾ и *канцелярія*.

и) Окружный инспекторъ госпиталей—наблюдаетъ за благоустройствомъ военныхъ госпиталей вообще и за исправностью ихъ по хозяйственной части; ему подчиняются всѣ военные госпитали въ округѣ и ихъ нач-ки. Эта обязанность возлагается на нач-ковъ мѣстныхъ войскъ, за исключеніемъ округовъ: 1) Кавказскаго—гдѣ полагается особый инспекторъ госпиталей; при немъ: *помощникъ, чиновникъ для порученія и канцелярія*; 2) Оренбургскаго, Туркестанск. и обонхъ Сибирскихъ—въ которыхъ эта обязанность возложена въ губерніяхъ—на нач-ковъ окружн. штабовъ, а въ областяхъ—на военныхъ губерн-ровъ.

При упр-іи Кавказскаго военнаго округа находится *Кавказское горское упр-іе*, въ коемъ сосредоточивается дѣлопроизводство по упр-ію всѣми горскими народами; нач-къ упр-ія пользуется правами нач-ка окружнаго штаба и подчиненъ непосредственно главноком-щему. При нач-кѣ упр-ія состоитъ *помощникъ*, а для разсмотрѣнія дѣлъ, требующихъ особаго обсужденія, полагается *общее совѣщательное присутствіе*. Нач-ку этого упр-ія подчиняются: нач-къ Закатальскаго округа и чины упр-ія этого округа (на правахъ нач-ка дивизіи) ⁵⁾.

II. Упр-іе мѣстными войсками и мѣстными военными учрежденіями.

а) Начальникъ мѣстныхъ войскъ ⁶⁾ направляетъ дѣйствія подчиненныхъ ему нач-ковъ и упр-ій къ достиженію общей дѣли по благоустройству и образованію подвѣдомствен-

1) Кромѣ воен. учеб. зав. въ Петербургѣ. Св. В. П. 1869, II, 195.—2) Кромѣ Оренбург. округа.—3) Кромѣ округовъ: Финлянд., Харьковск., Казан., Туркестан. и Запад.-Сиб.—4) Кромѣ округовъ: Финлянд., Казан., Оренб., Запад. и Вост.-Сибир.—5) Св. В. П. 1869, II, прил. къ 3 ст., и пр. В. М. 1874 № 103.—6) Св. В. П. 1869, III, 212—239, и I прод.; пр. В. М. 1874 № 251; 1875 № 63. Въ округахъ: Кавказскомъ, Туркестанск. и обонхъ Сибирск. и въ област. Тургайск. и Уральской—упр-іе мѣстн. войскъ оставлено въ томъ положеніи, какъ было до пр. В. М. 1874 № 251; особенности этого упр-ія будутъ указаны ниже.

ныхъ войскъ, наблюдая за неупустительнымъ исполненіемъ постановленій о мѣст. войскахъ. Ему ввѣряется нач-во надъ расположенными въ округѣ: крѣпостными и мѣстными войсками и формируемыми въ военное время запасными и резервн. пѣхот. бат-нами (последними—до назначенія надъ ними нач-ка или до выбытія изъ округа); ему подчиняются и казачьи части, назначенныя для мѣстной внутрен. службы; подъ его наблюденіемъ состоятъ военно-тюремныя заведенія въ округѣ. Онъ подчиняется непосредственно главн. нач-ку округа.

Примѣч.: 1) Въ Финлянд. и Оренбург. округахъ обязанности нач-ка мѣстныхъ войскъ возлагаются на нач-ка окружнаго штаба, а въ области войска Донскаго—на нач-ка войсковаго штаба.—2) Въ округахъ и област., на которыхъ не распространяются правила, приложен. къ пр. В. М. 1874 № 251, упр-іе мѣстн. войсками ввѣрено: а) Въ Кавказскомъ округѣ: въ областяхъ Кубанской (съ Черноморскимъ окр.) и Дагестанской—нач-камъ этихъ областей, а въ Терской (со Ставропольск. губери.)—помощнику нач-ка области; въ Закавказскомъ краѣ—нач-ку мѣстныхъ войскъ этого края; б) въ губер. Тобольск., Томской, Иркут. и Енисейск.—нач-камъ штабовъ тѣхъ округовъ, въ районъ которыхъ входят эти губернии; в) въ областяхъ Уральской, Тургайской, Сыръ-Дарьинской, Семирѣченской, Акмолинской, Семипалатинской, Забайкальской, Амурской и Приморской—военнымъ губ-рамъ, командующимъ въ этихъ областяхъ войсками.

б) **Штабъ мѣстныхъ войскъ**, управляемый *нач-комъ штаба*, ведетъ дѣлопроизводство по завѣдыванію мѣстными войсками округа. Отд-іями штаба управляютъ *старшіе ад-ты*.

в) **Губернскій воинскій нач-къ** ¹⁾. Ему ввѣряется нач-во надъ расположенными въ губерніи мѣстными войсками. Онъ наблюдаетъ за правильнымъ и успѣшнымъ направленіемъ дѣятельности упр-ій уѣздныхъ воин. нач-ковъ. Дѣлопроизводство по предметамъ вѣдѣнія губерн. воин. нач-ка сосредоточивается въ состоящемъ при немъ *упр-ии*.

Примѣч.: 1) Обязанности губерн. воин. нач-ка возлагаются: а) въ Финляндскомъ окр.—во всѣхъ губерніяхъ округа, на помощника нач-ка окружн. штаба; б) въ обл. войска Донскаго—на атамановъ отдѣловъ; в) въ Закавказск. краѣ—на двухъ *помощниковъ* нач-ка мѣстныхъ войскъ края, изъ коихъ одинъ—по войскамъ губерній: Тифлисской, Елисаветпольской, Бакинской и Эриванской, а другой—по войскамъ Кутаисск. губ. и Сухумскаго отдѣла; г) въ Дагестанск. области—на помощника ком-щаго войсками въ области; д) въ Черноморскомъ окр.—на нач-ка этого округа; е) въ Приморск. области—на нач-ка штаба области.—2) Въ губерніяхъ: Тобольской, Томской, Енисейской, Иркутской, Сыръ-Дарьинской, Семирѣченской и Ставропольской, а также въ Кубанской и Терской областяхъ—полагаются губерн. воин. нач-ки; въ областяхъ: Уральской, Тургайской, Акмолинской, Семипалатинской, Забайкальской и Амурской—губерн. воин. нач-ковъ не полагается, а всѣ обязанности, возлагаемыя на этихъ нач-ковъ, исполняютъ воен. губ-ры этихъ областей.

г) **Уѣздный воинскій нач-къ** ¹⁾: 1) Есть непосредствен-

¹⁾ Св. В. П. 1869, III, 212—239, и пр. В. М. 1874 № 251; 1875 № 63.

ный к-ръ мѣстнаго полка, бат-на или км-ды, расположенной въ мѣстѣ его пребыванія; по командованію непосредственно ввѣренною ему частью и по упр-ію другими подвѣдомственными ему мѣстными, въ уѣздѣ расположенными км-дами, онъ исполняетъ обязанности к-ра полка. 2) Въ мѣстѣ своего пребыванія, за исключеніемъ столицъ, губернскихъ городовъ, крѣпостей и тѣхъ городовъ, гдѣ есть особыя к-тскія упр-ія, исправляетъ должность к-та. 3) Состоитъ членомъ уѣзднаго, окружнаго или городского по воинской повинности присутствія. Къ его обязанности принадлежатъ: а) сосредоточеніе въ своемъ упр-іи всѣхъ установленныхъ свѣдѣній и веденіе отчетности объ оф-рахъ и нижн. чинахъ запаса арміи и флота; б) исполненіе распоряженій Военнаго мин-ва по призыву запасныхъ чиновъ; в) выдача свидѣтельствъ объ окончаніи службы запаснымъ нижн. чинамъ, подлежащимъ увольненію изъ запаса, и сообщеніе уѣзднымъ по воинской повинности присутствіямъ списка этимъ чинамъ; г) освидѣтельствованіе и перечисленіе нижн. чиновъ въ неспособные, ихъ счисленіе, назначеніе въ мѣста и км-ды, пополняемые сими людьми; д) веденіе списковъ нижн. чинамъ, увольняемымъ изъ войскъ во временный отпускъ, безъ зачисленія въ запасъ; по истеченіи срока отпуска, отправленіе ихъ въ свои км-ды; е) приемъ словесныхъ и письменныхъ просьбъ запасныхъ и отставшихъ военск. чиновъ, заключающихъ въ себѣ уважительныя претензіи къ военному вѣдомству; ж) представленіе раненыхъ нижн. чиновъ къ слѣдующей имъ по закону пенсіи, а также и къ пенсіи по знаку отличія военнаго ордена, на основаніи существующихъ правилъ; з) снабженіе солдатскихъ женъ и дѣтей кормовыми деньгами и подводами въ случаяхъ, закономъ разрѣшенныхъ; и) попеченіе о храненіи, цѣлости и сбереженіи, находящагося въ уѣздѣ, при подвѣдомственной ему мѣстной части, неприкосновеннаго запаса обмундированія, снаряженія, вооруженія и вообще всего полагаемаго по табелямъ имущества не содержимыхъ въ мирное время и формирующихся въ уѣздѣ, во время войны, запасныхъ и резервныхъ пѣх-хъ частей; і) исполненіе нарядовъ и требованій гражд. нач-ва, на законѣ основанныхъ и въ законномъ порядкѣ сдѣланныхъ; к) содѣйствіе къ безостановочному движенію проходящихъ черезъ уѣздъ воен. транспортовъ; л) собираніе свѣдѣній: о средствахъ уѣзда для сосредоточеннаго расположенія и продовольствованія войскъ въ городахъ и другихъ населенныхъ пунктахъ, о существующихъ путяхъ сообщенія и переправахъ на нихъ, о перевозочныхъ средствахъ и о врачебныхъ въ уѣздѣ заведеніяхъ—казенныхъ, земскихъ, общественныхъ и частныхъ. Дѣлопроизводство по всѣмъ указаннымъ выше предметамъ вѣдѣнія уѣзд. воин. нач-ка сосредоточивается въ его канцеляріи.

Примѣч. 1) Въ обл. войска Донскаго эти обязанности возложены на *околожающихъ воин. нач-ковъ*.—2) Въ округахъ обонхъ Сибирскихъ, Туркестанскомъ, Кавказскомъ и въ област. Тургайск. и Уральск. указаны въ пункт. 2 и 3 обязанности уѣздн. воинск. нач-ковъ лежать на лицахъ, исполняющихъ обязанности губерн. воин. нач-ковъ; уѣздные же нач-ки, полагающіеся въ нѣкоторыхъ уѣздахъ означенныхъ округовъ, имѣютъ особое назначеніе (см. ниже на стр. 89).

д) **Упр-іе мѣстными арт-ми частями** и мѣстными арт-ми заведеніями ¹⁾ ввѣряется особымъ к-рамъ, которые, будучи подчинены нач-ку арт-и въ округѣ, имѣютъ обязанности по числительному составу и по общему благоустройству ввѣренныхъ имъ частей. Для дѣлопроизводства при к-рахъ состоятъ особыя *управленія*; причѣмъ при к-рахъ: Петербургской, Кронштадтской, Кіевской, Керченской, Свеаборгской, Новогоріевской и Николаевской крѣпост. арт-и, Московскаго и Варшавскаго окружныхъ арсеналовъ—полагаются еще по одному *помощнику*.

Арт-ія техническія учрежденія ²⁾, въ отношеніи техническомъ, хозяйственномъ и командномъ, состоятъ въ подчиненіи Главн. Арт-му упр-ію; въ отношеніи же общаго порядка воен. службы, по довольствію отъ инт-ва и земства и по упр-ію состоящими при этихъ заведеніяхъ арт-ми км-дами, находятся въ вѣдѣніи нач-ковъ арт-и въ округахъ; въ отношеніи же производства работъ состоятъ въ полномъ распоряженіи: 1) пороховыя заводы—*инспектора пороховыхъ заводовъ*, 2) мѣстные арсеналы—*инспектора ихъ*, 3) оружейныя и патронныя заводы—*инспектора оружейныхъ и патроннаго заводовъ*. Каждое техническое учрежденіе съ мѣст. арт-ми км-дами (если таковыя состоятъ) поручаются завѣдыванію особаго нач-ка, при которомъ состоятъ *помощниками*: въ заведеніяхъ нераздѣльных—особыя лица; а въ заведеніяхъ, составленныхъ изъ *отдѣловъ*—*нач-ки отдѣловъ* или *заведеній*, каждый—по своей части.

е) **Упр-іе мѣстными инж-ми учрежденіями** ³⁾. Крѣпостныя инж-ыя упр-ія, дистанціи, оф-ры, завѣдывающіе отдѣльно отъ дистанцій строительною частью—подчиняются нач-ку инж-ровъ округа. Инж-ый арсеналъ въ Динабургѣ подчиняется во всѣхъ отношеніяхъ Главн. Инж. упр-ію, подъ ближайшимъ наблюденіемъ инспектора инж-хъ складовъ и арсенала; непосредственное завѣдываніе арсеналомъ возлагается на *нач-ка арсенала*, въ помощь которому назначается особый шт. оф-ръ.

Инж-ые склады, расположенные внѣ крѣпостей, состоятъ въ вѣдѣніи нач-ковъ инж-хъ дистанцій; находящіеся въ крѣпостяхъ—подчиняются нач-камъ крѣпостн. инж-хъ упр-ій.

1) Св. В. П. ч. I, кн. II, прил. къ ст. 2389 по VI прод.—2) Св. В. П. 1869, XIII, 1—11.—3) Св. В. П. 1869, II, 163; XIV, 6—8 и 68.

ж) Военные губернаторы ¹⁾ назначаются для упр-ія губернію, областью, городомъ или крѣпостью, а въ военное время—для упр-ія областями, занятыми по праву войны.

Военный губ-ръ въ городѣ по дѣламъ, относящимся до военно-судной части, подчиняется главн. нач-ку округа; въ военное время, сверхъ того, подчиняется и главнок-му. Воен. губ-ру въ городѣ подчиняются: к-тъ, к-тское упр-іе и городовые к-лы, всѣ ген-лы, шт. и об. оф-ры, прибывающіе въ городъ.

Воен. губ-рамъ областей: Уральской, Тургайской, Акмолинской, Семипалатинской, Сыръ-Дарьинской, Семирѣченской, Забайкальской, Приморской и Амурской—присвоено званіе *командующихъ войсками въ области* (на правахъ нач-ка дивизіи). Воен. губ-ры обл. Уральской, Забайкальской и Семирѣченской суть вмѣстѣ съ тѣмъ и наказные атаманы казачьихъ войскъ: Уральского, Забайкальского и Семирѣченскаго; воен. губ-ры обл. Акмолинской и Семипалатинской, въ отношеніи поселенныхъ въ этихъ областяхъ казач. войскъ, исполняютъ обязанности и пользуются правами наказнаго атамана.

Примѣч. Воен. губ-рамъ указанныхъ областей ввѣренъ надзоръ за состояніемъ находящихся въ областяхъ учреждений инт-хъ, арт-хъ и пнж-хъ и управленіе пнж-ми и арт-ми войсками по наружной части, не входя во внутреннее ихъ хозяйство и упр-іе.

При ком-щихъ войсками находятся *областные штабы* (на основаніи положеній о дивиз. упр-іяхъ); при военномъ губ-рѣ Амурской обл.—правитель дѣлъ и 2 старш. ад-та, а при воен. губ-рѣ Тургайской области — *канцелярія*; сверхъ того при ком-щемъ войск. Сыръ-Дарьинской области — *помощники*.

Примѣч. Въ вѣдѣніи воен. губ-ра Сыръ-Дарьинской области состоитъ Аральская флотилія относительно распредѣленія, движенія и дѣйствія судовъ.

з) Нач-ки областей Кубанской, Терской и Дагестанской ²⁾ соединяютъ въ себѣ гражд. и воен. упр-іе областей, состоя въ прямомъ подчиненіи главнок-му Кавказской арміею. Нач-камъ Терской и Дагестанской обл. присвоено званіе *командующихъ войсками въ области* (въ Терской и въ Кубанской областяхъ облечены, въ отношеніи поселенныхъ казач. войскъ, правами и обязанностями наказнаго атамана). Полевые войска состоятъ въ зависимости отъ нач-ковъ областей въ отношеніи исполненія мѣстной службы и производства работъ; мѣстные войска состоятъ въ полномъ подчиненіи имъ. При ком-щихъ войсками въ Терской и Дагестанской обл.—полагается *помощники*. Дѣлопроизводство по военному упр-ію каждой обла-

¹⁾ Это званіе присвоено, кромѣ нач-ковъ областей, перечисленныхъ въ этомъ отдѣлѣ, еще губ-рамъ: въ Иркутскѣ, въ Кронштадтѣ и Николаевѣ (Св. В. П. 1869, III, 108—122 и 235—210; пр. В. М. 1864 № 275 и 1873 № 42). —

²⁾ Св. В. П. 1869, III, 212—230.

сти сосредоточивается въ штабъ области, въ Кубанской области—въ войсковомъ штабѣ.

Примѣч. Нач-ку Кубанской области подчинены и мѣст. войска въ Черноморск. округѣ; ком-щему войсками Терской области подчинены и мѣстн. войска Ставропольской губерніи.

и) **Нач-ку Закаспійскаго военнаго отдѣла** ¹⁾ по завѣдыванію войсками, расположенными въ предѣлахъ отдѣла, присвоивается званіе *ком-щаго войсками въ отдѣлѣ*. Онъ начальствуетъ надъ всѣми мѣстными регулярн. и нерегулярн. войсками и укрѣпленіями; ему же принадлежитъ общій надзоръ за состояніемъ находящихся въ отдѣлѣ заведеній инт-тскихъ, арт-хъ и инж-хъ; всѣ же мѣстныя военно-врачебныя заведенія въ отдѣлѣ подчиняются ему, какъ инспектору госпиталей. Въ отношеніи полевыхъ пѣх-хъ войскъ отдѣла, а также личнаго состава упр-ій к-тскихъ и воинск. нач-ковъ, онъ исполняетъ обязанности и пользуется правами нач-ка дивизіи. Другія обязанности и вообще порядокъ дѣйствія нач-ка отдѣла опредѣляются постановленіями для военныхъ губ-ровъ. Дѣлопроизводство по военному упр-ію сосредоточивается въ *канцеляріи*.

і) **Уѣздные нач-ки и пристава** ²⁾ полагаются: во всѣхъ уѣздахъ Уральской обл., въ Тургайскомъ и Иргизскомъ уѣздахъ Тургайской обл. и въ Усть-каменогорскомъ—Семипалатинск. обл., а также въ приставствахъ—Зайсанскомъ Семипалатинск. обл. и Мангышлякскомъ Закаспійскаго отдѣла; въ Сыръ-Дарьинск. и Семирѣченск. областяхъ они именуется *уѣздными воинскими нач-ками*. Имъ ввѣрена военная и гражданск. власть въ уѣздѣ или приставствѣ; войска подчиняются имъ въ отношеніи боеваго и служебнаго ихъ употребленія, а также по наблюденію по наружной части.

і) **Коменданты** ³⁾ полагаются въ нѣкоторыхъ городахъ и во всѣхъ крѣпостяхъ; они состоятъ въ вѣдомствѣ Военнаго мин-ва и подчиняются главн. нач-камъ воен. округовъ, а также и военнымъ губ-рамъ, гдѣ таковыя находятся.

Примѣч. Въмѣсто к-товъ въ нѣкоторыхъ мѣстахъ полагаются воинскіе нач-ки, а въ нѣкоторыхъ—плацъ-майоры.

К-тъ: а) *зоботится* объ уменьшеніи к-ловъ и постовъ, и б) *наблюдаетъ*: 1) за охраненіемъ дисциплины и наружнаго порядка въ войскахъ, расположенныхъ въ городѣ или крѣпости; 2) за исправнымъ содержаніемъ к-ловъ и точнымъ исполненіемъ гарн-ой службы вообще; 3) за исправнымъ содержаніемъ казенныхъ зданій; 4) за исправнымъ содержаніемъ арестованныхъ воинск. чиновъ; 5) за порядкомъ въ госпиталяхъ и въ

¹⁾ Пр. В. М. 1874 № 95.—²⁾ Св. В. П. 1869, III, 238 и 259; пр. В. М. 1874 № 95.—³⁾ Св. В. П. 1869, III, 123—210.

мѣстахъ заключенія воеп. вѣдомства; 6) чтобы прибывающіе въ городъ или крѣпость воен. чины не проживали сверхъ дозволенныхъ сроковъ и безъ видовъ, и чтобы, по минованіи надобности, они своевременно отправлялись къ своимъ мѣстамъ.

К-ты, по личному составу ввѣренныхъ имъ упр-ій, пользуются правами: въ чинахъ генеральскихъ—нач-ка дивизіи, и въ чинахъ шт. оф-рскихъ—полк. к-ра. Войска, находящіяся въ городѣ или крѣпости, состоятъ въ слѣдующей подчиненности к-тамъ: 1) По наряду к-ловъ и вообще по предметамъ, касающимся до службы въ гарнизонѣ—к-тъ даетъ надлежащія приказанія, хотя бы воинскій нач-къ и старше его былъ въ чинѣ; 2) к-тъ распоряжается расквартированіемъ войскъ по казармамъ, и сносится съ гражд. властями объ отводѣ, въ опредѣленныхъ закономъ случаяхъ, обывательскихъ квартиръ; 3) въ случаѣ пожара, к-тъ наряжаетъ отъ войскъ, въ городѣ или крѣпости находящихся, людей и распоряжается ими во время пожара; въ крѣпости же онъ принимаетъ всѣ мѣры къ сохраненію оной и потушенію огня; 4) для чистки оружія въ арсеналѣ, для перевозки орудій въ укрѣпленіяхъ, и тому подобныхъ работъ, к-тъ требуетъ людей отъ войскъ, находящихся въ крѣпости.

Особья обязанности и права к-та крѣпости. К-тъ есть нач-къ крѣпости, если она не ввѣрена особому военному губ-ру. Онъ долженъ содержать ввѣренную ему крѣпость въ полной готовности перейти отъ мирнаго положенія въ военное или осадное, и потому обязанъ заблаговременно изучать всѣ ея оборонительныя свойства и ознакомляться со всѣми мѣрами по приведенію ея въ оборонительное положеніе. При обращеніи крѣпости въ военное положеніе, к-тъ дѣлаетъ всѣ приготовительныя распоряженія для безостановочнаго учрежденія охранительной службы, на случай обращенія крѣпости въ осадное положеніе, изговоря ясныя и положительныя инструкціи для исполненія таковой службы въ окрестности, на прикрытомъ пути, при орудіяхъ охранительнаго вооруженія, въ главной крѣпости и въ отдѣльныхъ верхахъ. К-тъ объявляетъ гарнизону и жителямъ, что крѣпость поступаетъ въ военное положеніе, съ объясненіемъ притомъ обязанностей каждаго и зависимости всѣхъ жителей отъ военнаго нач-ва. Съ обращеніемъ крѣпости въ осадное положеніе, к-тъ объявляетъ о томъ гарнизону и ея жителямъ и вступаетъ, въ отношеніи къ гарнизону крѣпости и жителямъ, а равно въ отношеніи 2½ верстнаго района во всѣ стороны отъ крѣпости, въ права, предоставленныя к-ру отдѣльнаго корпуса въ военное время.

Съ обложеніемъ крѣпости, составляется военный совѣтъ, подъ предсѣдательствомъ к-та, изъ нач-ковъ арт-іи и инж-ровъ, равно и нач-ка войскъ, составляющихъ гарнизонъ крѣпости; но защита крѣпости возлагается лично на отвѣтственность к-та,

которому предоставляется дѣйствовать по собственному убѣжденію для самаго упорнаго сопротивленія.

Примѣч. Крѣпость поступаетъ въ военное положеніе: Высочайшимъ повелѣніемъ или приказомъ главнок-щаго арміею, а также и по объявленію нач-ка оной, когда непр-льское войско находится въ 200 верст. отъ крѣпости; относительно приморскихъ крѣпостей—когда непр-льская эскадра покажется на тѣхъ же водахъ. При объявленіи области въ военномъ положеніи это объявленіе, безъ особеннаго повелѣнія, не распространяется на крѣпости. Крѣпость поступаетъ въ осадное положеніе: по Высочайшему повелѣнію или по приказу главнок-щаго арміею, а также когда непр-ль или возмущившіяся шайки, подступая къ ней, находятся уже ближе 100 верстъ, и когда внутри крѣпости возникнетъ возмущеніе или въ окрестностяхъ окажутся возмутительныя сборища.

Переписка по дѣламъ к-та производится въ *комендантскомъ упр-іи*, которое составляютъ: *плацъ-маіоръ*, *плацъ-ад-ты* и другіе чины по штату. Плацъ-маіоръ, какъ ближайшій помощникъ к-та: 1) завѣдываетъ дѣлопроизводствомъ въ упр-іи к-та и архивомъ, а также арестованными военск. чинами въ крѣпости; 2) наблюдаетъ за исправностью к-льныхъ принадлежностей, какъ-то: будокъ, сошекъ, тулуповъ, кенегъ и шинелей у часовыхъ; 3) во время публичныхъ собраній онъ наряжаетъ и разставляетъ въ должныхъ мѣстахъ караулъ. Плацъ-маіоръ, во время отсутствія к-та или во время его болѣзни, исправляетъ его должность. Въ вѣдѣніи пл.-ад-товъ состоятъ: денежныя суммы упр-ія, книги отдаваемыхъ приказовъ, книги о пріѣзжающихъ и отъѣзжающихъ. Пл.-ад-ты составляютъ: рапорты утренніе и вечерніе отъ гарнизона, рапорты о больныхъ отъ гоститалей, и вѣдомости о пріѣзжающихъ и отъѣзжающихъ.

к) Нач-къ госпиталя ¹⁾ избирается окружн. инспекторомъ госпиталей изъ чиновъ воен. вѣдомства, имѣющихъ въ мѣстѣ расположенія госпиталя постоянное пребываніе. На него возлагается: непосредственное попеченіе объ исправномъ состояніи госпиталя; собраніе свѣдѣній о цѣнахъ на предметы продовольственные и матеріальнаго каталога; содѣйствіе въ успѣшности производства торговъ на предметы, заготавливаемые для госпиталя; наблюденіе, чтобы принимаемые для довольствія госпиталя предметы были доброкачественны; повѣрка денежныхъ суммъ и госпитальнаго имущества; наконецъ, наблюденіе за состояніемъ госпитальныхъ зданій. Чины хозяйств. разряда госпиталя подчиняются нач-ку госпиталя непосредственно; чины медич. разряда подчиняются ему относительно общаго госпитальнаго упр-ія, оставаясь по врачебной части подъ непосредственнымъ нач-вомъ окружнаго военно-медичин. инсп-ра.

1) Св. В. П. 1869, XVI, 13—35.

III. Управление отдѣльнаго корпуса жандармовъ ¹⁾.

а) Главное упр-іе корпусомъ сосредоточивается въ лицѣ *шефа жандармовъ*, который по упр-ію корпусомъ въ строевомъ, инспекторскомъ и военно-судебномъ отношеніяхъ пользуется правами и властью ком-щаго войсками округа. При шефѣ состоитъ *товарищъ*. Дѣлопроизводство по строевой части корпуса сосредоточивается въ *штабъ* корпуса жандармовъ, управляемомъ особымъ *нач-комъ штаба*.

б) Упр-іе корпуса составляютъ: а) *Упр-іа округовъ*: Варшавскаго и Сибирскаго, ближайшее нач-во надъ которыми вѣряется *нач-ку округа*; при немъ полагаются: упр-іе и шт. и об. оф-ры для порученій. б) *Нач-ки губернскихъ жандармскихъ упр-ій*—которымъ подчиняются всѣ чины этого упр-ія и дополнительнаго штата, равно—жандарм. части въ губерніи (за исключеніемъ див-на Петербургскаго, подчиняющагося непосредственно нач-ку штаба корпуса жандармовъ на правахъ нач-ка дивизіи.) Нач-ки губерн. жандар. упр-ій, а равно упр-ій въ Одессѣ и Омскѣ, и к-ры жанд. див-новъ—пользуются правами к-ровъ полковъ. в) *Ульднья жандар. упр-ія* въ 6 губерп. Западнаго края и Варшавскаго округа—состоящія изъ нач-ка упр-ія и нѣсколькихъ нижн. чиновъ.

в) *Полицейскія упр-ія желѣзныхъ дорогъ*—въ отношеніи отчетности и по личному составу находятся въ подчиненіи *штаба* корпуса жандармовъ, кромѣ полицейскихъ упр-ій въ Варшавскомъ военномъ окр., которая подчиняются нач-ку округа. Нач-камъ полиц. упр-ій желѣзныхъ дорогъ присвоены права, предоставленные к-рамъ полковъ.

V. УПРАВЛЕНІЕ ВОЙСКАМИ.

I. Управление арміею.

а) *Главнокомандующій* ²⁾—ему подчиняются: вполнѣ всѣ упр-ія и чины, принадлежащія къ составу арміи и, по особымъ Высочайшимъ повелѣніямъ, военные округа, входящія въ районъ театра войны. Приказанія его исполняются во вѣренныхъ ему войскахъ, въ подчиненныхъ военныхъ округахъ и въ губерніяхъ и областяхъ, входящихъ въ районъ военныхъ дѣйствій, какъ Высочайшія повелѣнія. Раздѣляя армію на

¹⁾ Св. В. П. 1869, III, 285—317, и I прод.; пр. В. М. 1873 № 30.—²⁾ Св. В. П. 1869, IV, 17—53.

корпуса, онъ имѣетъ право измѣнять составъ ихъ, и для выполнения разныхъ военныхъ предпріятій соединять части войскъ въ отряды. Возлагая на упр-ія воен. округовъ исполнительную часть по снабженію арміи всѣми необходимыми предметами довольствія, онъ имѣетъ постоянное наблюденіе, чрезъ полевые упр-ія и состоящихъ при немъ лицъ, за точнымъ, своевременнымъ и успѣшнымъ выполненіемъ въ воен. округахъ его общихъ распоряженій. Съ удаленіемъ театра войны отъ предѣловъ Имперіи, главнок-щій учреждаетъ въ занятой странѣ мѣстныя исполнительныя упр-ія. При главнок-щемъ состоятъ: 1) *походный атаманъ*—для завѣдыванія входящими въ составъ арміи иррегуляр. войсками; 2) *товарищъ главнаго военнаго прокурора* Военнаго мин-ва, который состоитъ въ должности прокурора при полевомъ главномъ военномъ судѣ и завѣдуетъ перепискою главнок-щаго по военно-судной части; 3) *чиновникъ мин-ва Иностранныхъ Дѣлъ*—для веденія переписки главнок-щаго по дипломатической части; 4) ад-ты его, генералы, шт. и об. оф-ры для порученій, и 5) при дѣйствіи въ союзной странѣ—*главный земскій комиссаръ*, назначаемый отъ того государства.

б) *Полевой штабъ арміи* ¹⁾—въ немъ сосредоточивается дѣлопроизводство: по упр-ію войсками арміи, по ихъ размѣщенію, передвиженію, дѣйствіямъ, службѣ, личному составу, матеріальному благоустройству и по общимъ воен. соображеніямъ. Штабъ находится въ общемъ завѣдываніи *нач-ка штаба* и состоитъ изъ отд-ій: 1) *строеваго*, 2) *инспекторскаго* ²⁾ и 3) *хозяйственнаго*—непосредственно подчиненныхъ *помощнику нач-ка штаба*, 4) *канцеляріи* нач-ка штаба, 5) *военно-топографическаго отдѣла* и 6) *шт. оф-ра надъ вожаемыми*—непосредственно подчиненныхъ нач-ку штаба. При штабѣ, въ распоряженіи нач-ка его, состоятъ *генералы*, *шт. и об. оф-ры для порученій*, *типографія* и *литографія*.

Нач-къ штаба арміи—есть ближайшій помощникъ *главнок-щаго*. Вѣдая всѣ его предположенія, нач-къ штаба содѣйствуетъ къ достиженію цѣли войны и приводитъ въ исполненіе распоряженія главнок-щаго чрезъ всѣ находящіяся въ зависмости сего послѣдняго упр-ія. Нач-къ штаба докладываетъ главнок-щему поступающія на его имя бумаги, а равно о всѣхъ замѣчанныхъ беспорядкахъ и упущеніяхъ до какой бы части полевого упр-ія они ни относились, и присутствуетъ при личномъ докладѣ инт-та арміи, нач-ка арт-ии и нач-ка инж-ровъ, когда главнок-щій признаетъ нужнымъ потребовать отъ нихъ

1) Тамъ же, ст. 39—119 и 280—433.—2) Съ увеличеніемъ переписки по наградной части, инспекторское отд-іе, по усмотрѣнію главнок-щаго, можетъ быть раздѣлено на два: инспекторское и наградное.

такого доклада. Въ случаѣ болѣзни главнок-щаго—управляетъ арміею его именемъ, а въ случаѣ смерти главнок-щаго—заступаетъ его мѣсто, до назначенія новаго главнок-щаго. Нач-къ штаба имѣетъ право приглашать полевого инт-та, нач-ка арт-ии и нач-ка инж-ровъ, для совѣщаній по дѣламъ, требующимъ совокупнаго обсужденія; въ этихъ совѣщаніяхъ онъ предсѣдательствуетъ, хотя бы былъ и моложе чиномъ другихъ чиновъ.

Помощникъ нач-ка штаба завѣдуетъ дѣлопроизводствомъ въ отд-іяхъ штаба; заботится, чтобы армія имѣла достаточное число оф-ровъ генеральнаго штаба, отдаетъ войскамъ пароли, лозунги, наряды и дневные приказы; выдаетъ пропуска и виды на выѣздъ изъ арміи, охранные листы, и разсылаетъ, куда нужно, воинскія км-ды въ видѣ залоговъ.

Правитель канцеляріи (избирается изъ генераловъ и шт. оф-ровъ или изъ чиновниковъ военнаго вѣдом.) завѣдуетъ дѣлопроизводствомъ по ввѣренной ему канцеляріи, въ которой сосредоточиваются: соображенія, относящіяся до всѣхъ или нѣсколькихъ отдѣловъ полевого упр-ія; приготовленіе къ докладу главнок-му представленій инт-тскаго, арт-го и инж-го полевыхъ упр-ій; завѣдываніе экстраординарною суммою; дѣла секретныя; приемъ и отправленіе фельдъегерей и курьеровъ; общая регистратура.

Нач-къ военно-топографическаго отдѣла завѣдуетъ собираніемъ и содержаніемъ въ исправности топографическихъ и статистическихъ свѣдѣній о театрѣ войны и снабжаетъ начальствующихъ лицъ и войска картами театра войны и статистич. свѣдѣніями.

Шт. оф-ръ надъ воззатыми завѣдуетъ собираніемъ свѣдѣній о силахъ, расположеніи, передвиженіяхъ и намѣреніяхъ непр-ля, и распоряжается о доставленіи арміи проводниковъ.

в) **Полевое инт-ое упр-іе** ¹⁾ сосредоточиваетъ общія распоряженія по продовольствію арміи и удовлетворенію ея денежными и вещевыми окладами, а также—по снабженію мѣстныхъ и военно-временныхъ госпиталей въ районѣ театра войны, деньгами, вещами и продовольственными припасами. Полевое инт-во, находясь въ вѣдѣніи *инт-та арміи*, состоитъ изъ: 1) *канцеляріи*, непосредственно подчиненной *помощнику инт-та* и состоящей изъ: *продовольственнаго, денежнаго и вещевого* отд-ій и *части секретаря*; 2) чиновъ для порученій; 3) корпусныхъ, отрядныхъ и дивизионныхъ инт-товъ, и 4) *нач-ка инт-аго транспорта*; непосредственно исполнительные органы распоряженій инт-та арміи суть: внутри Имперіи—окружныя инт-ва театра войны, а за границую—учреждаемыя тамъ мѣстныя инт-ва.

1) Тамъ же, ст. 120—123.

г) **Полевое арт-ое упр-іе арміи** ¹⁾ завѣдуетъ входящею въ составъ арміи арт-іею и общими распоряженіями по снабженію какъ арміи, такъ и находящихся на театрѣ войны крѣпостей, всѣми предметами арт-го вѣдомства. Упр-іе находится въ вѣдѣніи *нач-ка арт-и арміи* и состоитъ изъ: 1) *канцеляріи*, непосредственно завѣдуемой *помощникомъ нач-ка арт-и* и состоящей изъ отд-ій *строевого* и *хозяйственнаго*; 2) *нач-ка арт-хъ парковъ* и 3) чиновъ для порученій. Нач-ку арт-рии подвѣдомы также: въ предѣлахъ Имперіи—арт-ія упр-ія воен. округовъ, подчиненныхъ главнокомандующему; а за границею—учреждаемая тамъ мѣстные арт-ія упр-ія, подвижная арт-ая мастерская, передовой арт-ий запасъ и всѣ другія мѣстные и подвижныя заведенія арт-го вѣдомства, находящіяся при арміи.

д) **Полевое инж-ое упр-іе арміи** ²⁾ завѣдуетъ входящими въ составъ арміи инж-рами, инж-ми войсками, парками и находящимися на театрѣ войны крѣпостями, а равно ему принадлежатъ общія распоряженія по снабженію войскъ всѣми предметами инж. вѣдомства. Упр-іе, находясь въ вѣдѣніи *нач-ка инж-ровъ арміи*, состоитъ изъ: 1) *канцеляріи*, непосредственно завѣдуемой *помощникомъ нач-ка инж-ровъ* и состоящей изъ отд-ій: *строевого* и *хозяйственнаго* (съ чертежною), и 2) инж. шт. и об. оф-ровъ для порученій. Нач-ку инж-ровъ подвѣдомы также: въ Имперіи—инж-ья упр-ія воен. округовъ, подчиненныхъ главнокомандующему; за границею—учреждаемая тамъ мѣстные инж-ья упр-ія.

е) **Упр-ія и лица, принадлежащія къ составу полевого упр-ія арміи.**

1) *Походный атаманъ* ³⁾ (см. стр. 93)—есть инспекторъ всѣхъ казачьихъ и другихъ нерегуляр. войскъ арміи и блюститель правильнаго употребленія и сбереженія ихъ; для переписки, при немъ состоитъ *старшій ад-тъ*.

2) *Подчиненныя нач-ку штаба арміи* ⁴⁾.

Комендантское упр-іе—наблюдаетъ за охраненіемъ благоустройства и порядка въ арміи вообще, и завѣдуетъ обозами; оно находится въ вѣдѣніи *особаго нач-ка* и состоитъ: изъ *двухъ помощниковъ нач-ка упр-ія*, *канцеляріи* и *чиновъ для порученій*. Нач-ку упр-ія подчиняются: конвой главной квартиры (на правахъ *нач-ка дивизіи*), всѣ временныя к-ты, этапные пачки на военныхъ дорогахъ, всѣ к-лы и посты арміи, и всѣ находящіяся при арміи лица не военнаго званія.

1) Тамъ же, ст. 194 — 234. — 2) Тамъ же, ст. 245 — 279. — 3) Тамъ же, ст. 477—489.—4) Тамъ же, ст. 280—435.

Инспекторъ госпиталей арміи—вѣдаетъ распоряженіями по устройству госпиталей при арміи и наблюдаетъ за исправностью содержанія ихъ; предъ сраженіемъ принимаетъ мѣры для надлежащаго призрѣнія, переноски и перевозки раненыхъ. При инспекторѣ состоятъ: помощникъ его, канцелярія и чины для порученій, и ему подчиняются всѣ военно-временные и подвижные госпитали арміи.

Полевое военно-медицинское упр-іе—вѣдая личный составъ военно-медицинскихъ чиновъ арміи, сосредоточиваетъ: общія распоряженія по принятію гигиеническихъ и врачебно-полицейскихъ мѣръ для сохраненія здоровья войскъ, по снабженію ихъ медикаментами и прочими медицинскими пособіями и по наблюденію за успѣшнымъ леченіемъ больныхъ и раненыхъ. Оно состоитъ въ вѣдѣніи *военно-медицинскаго инспектора арміи*, которому подчинены также: *мѣстныя военно-медицинскія упр-ія воен. округовъ* подчиненныхъ главнок-щему, *корпусные и отрядные врачи, старшій врачъ главной квартиры арміи, полевая подвижная аптека, аптечные временные магазины, учреждаемые въ тылу арміи, и резервъ медич. чиновъ*. Къ составу упр-ія принадлежатъ: *помощникъ инсп-ра по медич. части, помощникъ—по фармацевтической части, главный хирургъ, старшій ветеринарный врачъ, канцелярія и чины для особыхъ порученій*.

Инспекторъ военныхъ сообщеній—завѣдуетъ телеграфами, желѣзными дорогами и другими путями сообщенія на театрѣ войны; при немъ состоятъ: *канцелярія и чины для особыхъ порученій*; въ вѣдѣніи его находятся: *военно-дорожныя км-ды и полевое телеграфное упр-іе*.

Полевое почтовое упр-іе—завѣдываетъ почтовыми сообщеніями на театрѣ войны и, находясь подъ нач-вомъ *полевого почт-директора*, состоитъ изъ: *полевого почтамта и полевыхъ почтовыхъ отдѣленій*.

Полевой главный священникъ—есть нач-къ православнаго духовенства въ арміи и вмѣстѣ съ тѣмъ и настоятель церкви главной квартиры; для переписки при немъ состоитъ *секретарь*.

5) *Нач-къ парковъ*¹⁾ (*подчиненный нач-ку арт-ии арміи*)—завѣдуетъ непосредственно: передовымъ арт-мъ запасомъ, подвижною арт-ою мастерскою и всѣми вообще арт-ми заведеніями при арміи, а равно и парками, не принадлежащими къ составу корпусовъ и отрядовъ; относительно парковъ при корпусахъ и отрядахъ ограничивается наблюденіемъ за исправнымъ ихъ состояніемъ. При нач-кѣ парковъ состоитъ *канцелярія*.

1) Тамъ же, ст. 235—242.

4) *Нач-къ инт-го транспорта* ¹⁾—(подчиненный инт-ту ар-мии) назначается для завѣдыванія этимъ транспортомъ, охраняя наружный и внутренний порядокъ въ немъ и заботясь о снабженіи его всѣмъ слѣдуемымъ.

II. Управление корпусомъ ²⁾.

а) Неотдѣльнаго корпуса.

1) *К-ру корпуса* ввѣряется начальствованіе надъ всѣми войсками, входящими въ составъ корпуса.

Въ мирное время, к-ръ корп. подчиняется непосредственно главн. нач-ку того военного округа, въ которомъ корпусъ расположенъ; въ военное же время, если корпусъ входитъ въ составъ арміи—непосредственно главнок-щему.

Въ мирное время, онъ направляетъ дѣйствія подчиненныхъ ему нач-ковъ и упр-ій къ достиженію общей цѣли по благоустройству и военному образованію войскъ корпуса и боевой ихъ готовности; к-ръ корп., по части снабженія войскъ довольствіемъ всякаго рода—ограничивается наблюденіемъ, чтобы оно получалось своевременно и въ опредѣленномъ количествѣ и качествѣ. О всѣхъ въ этомъ отношеніи упущеніяхъ, не входя ни въ какую переписку съ отдѣлами военно-окружнаго упр-ія, онъ доноситъ главн. нач-ку военного округа.

Въ военное время, предводительствуя ввѣренными ему войсками, руководится общими предначертаніями главнок-щаго и получаемыми чрезъ нач-ка штаба арміи диспозиціями и цѣструкциями, всемѣрно стремясь къ достиженію цѣлей, главнок-щимъ указанныхъ. По упр-ію войсками корпуса онъ исполняетъ тѣ же обязанности, какъ и въ мирное время; кромѣ этого, особенно заботится объ исправности продовольствія войскъ ввѣреннаго ему корпуса, и о всѣмъ, что относится до правильнаго снабженія войскъ необходимыми предметами, обращается къ нач-камъ отдѣловъ полеваго упр-ія арміи или къ главн. нач-камъ военныхъ округовъ театра войны, по принадлежности, и смотря по роду дѣлъ.

2) *Корпусный штабъ*—сосредоточиваетъ дѣлопроизводство по части строевой и личному составу корпуса. Управляемый *нач-комъ штаба*, онъ состоитъ изъ: двухъ отдѣленій (завѣдываемыхъ *старшими ад-тами*) и шт. и об. оф-ровъ генеральнаго штаба.

3) *Нач-къ корпусной арт-ии*—ему ввѣряется начальствованіе во всѣхъ отношеніяхъ надъ арт-ми частями, входящими въ составъ корпуса. Подчиняясь непосредственно к-ру корпуса, онъ

¹⁾ Тамъ же, ст. 191 и прилож.—²⁾ Тамъ же, ст. 436—463, и пр. В. М. 1874 № 235.

находится: въ мирное время—въ вѣдѣніи нач-ка арт-ин округа, а въ военное время—нач-ка арт-ин арміи; при нач-кѣ арт-ин состоитъ *управленіе*.

4) *Корпусный врачъ*—есть нач-кѣ медицинской, фармацевтической и ветеринарной частей, съ ихъ чинами въ войскахъ корпуса. Опъ подчиняется непосредственно к-ру корпуса, а по предметамъ специально медицинскимъ — окр. воен. медич. инспектору. Переписка корп. врача производится въ корп. штабѣ.

Сверхъ указанныхъ лицъ, въ военное время еще полагаются въ составѣ корп. упр-ія: 5) *корпусный инт-тъ*¹⁾, который, будучи непосредственнымъ исполнителемъ распоряженій инт-та арміи, обязанъ всевозможно заботиться объ исправномъ довольствіи войскъ, имѣть постоянно свѣдѣнія о количествѣ провіанта при войскахъ и наблюдать, чтобъ провіантъ этотъ не расходовался безъ надобности; 6) *корп. комендантъ* и 7) *завѣдующій обозомъ*.

б) Управление отдѣльнаго корпуса²⁾.

Полевое упр-іе отдѣльн. корпуса, дѣйствующаго на особомъ театрѣ войны, состоитъ изъ тѣхъ же отдѣловъ и частей и имѣетъ тѣ же предметы вѣдѣнія, какъ и полевое упр-іе арміи, различествуя отъ сего послѣдняго только по размѣру дѣятельности и числу второстепенныхъ чиновъ каждаго отдѣла. Кругъ дѣйствія и предѣлы власти к-ра отдѣльн. корпуса въ отношеніи войскъ ему ввѣренныхъ—тѣ же, какъ и главнок-щаго въ арміи, за исключеніемъ правъ назначенія наградъ за военные подвиги, которыя опредѣляются особыми Высочайшими повелѣніями.

в) Управление корпуса временно отдѣленнаго отъ арміи³⁾.

К-рамъ корпусовъ, принадлежащихъ къ составу арміи, но по обстоятельствамъ временно отъ нея отдѣленныхъ, присвоивается, особо объявленными приказаніями главнок-щаго, власть к-ра отдѣльн. корпуса.—Когда корпусъ отрѣзанъ отъ арміи, то к-ръ онаго вступаетъ въ эти права самъ собою. Составъ упр-ія временно-отдѣляемыхъ корпусовъ, въ случаѣ надобности, усиливается по усмотрѣнію главнок-щаго.

III. Управление дивизіею⁴⁾.

Пѣх-ою и кавал-ою—сосредоточивается въ *дивизионномъ штабѣ*. *Нач-ку дивизіи* ввѣряется начальствованіе надъ вой-

¹⁾ Тамъ же, ст. 186 — 190. — ²⁾ Тамъ же, ст. 464 — 466. — ³⁾ Тамъ же, ст. 467 и 468. — ⁴⁾ Пр. В. М. 1871 № 51 и 325; 1874 № 235.

сками дивизіи во всѣхъ отношеніяхъ. Онъ подчиняется к-ру корпуса, а если дивизіа не входитъ въ составъ корпуса, то— главному нач-ку округа. Штабъ дивизіи, состоящій подъ нач-вомъ особаго *нач-ка дивизионнаго штаба*, образуется изъ: *двухъ старшихъ ад-товъ, дивизионнаго инт-та* (только въ военное время) и *дивизионнаго доктора* (въ гвард-хъ—только по особенному распоряженію). Старшіе ад-ты завѣдуютъ: одинъ— *строевою*, а другой— *хозяйственною частями*.

IV. Управление бригадами.

а) **К-ръ саперной бр-ды** ¹⁾ отвѣчаетъ за исправность ея, обязанъ объѣзжать бр-ду и свидѣтельствовать въ ней порядокъ службы и строевое образованіе; наблюдаетъ, во время практическихъ и крѣпостныхъ работъ, за порядкомъ ихъ производствѣ, согласно предписаніямъ инж-го нач-ва; ему подчиняются, во всѣхъ отношеніяхъ, входящія въ составъ бр-ды саперн. бат-ны, понтонные полубат-ны, телеграфные и инж-ные парки, состоящія при бр-дѣ. Переписка по всѣмъ частямъ упр-ія бр-дою производится *въ управленіи сапер. бр-ды*, въ которомъ полагается: одинъ *старшій ад-тъ*, его *помощникъ* (*завѣдующій бр-дною библіотекою*) и *ветеринарный врачъ* ²⁾.

б) **К-ръ стрѣлковой бр-ды** ³⁾ относительно частей бр-ды пользуется правами и несетъ обязанности, кои опредѣлены законами нач-ку дивизіи. Дѣлопроизводство бр-ды сосредоточивается *въ управленіи бр-ды*, въ которомъ полагается *старшій ад-тъ*.

в) **К-ръ арт-ой бр-ды** ⁴⁾, дѣйствующей и резервной, пѣшей, конной и парковой — подчиняется нач-ку арт-ии того округа, гдѣ бр-да расположена, а если бр-да входитъ въ составъ корпуса, то—нач-ку арт-ии корпуса, и управляетъ б-реями и парками бр-ды по всѣмъ частямъ и во всѣхъ отношеніяхъ. Въ мирн. время, въ случаѣ присоединенія арт-ой бр-ды къ дивизіи, она подчиняется нач-ку дивизіи по употребленію ея на службу и въ дисциплинарн. отношеніи. Въ военное время, по присоединеніи арт-хъ бр-хъ къ пѣх-ымъ и кав-имъ дивизіямъ, к-ры ихъ поступаютъ въ полную подчиненность нач-ковъ дивизій, оставаясь въ вѣдѣніи нач-ка арт-ии въ отношеніи къ исправному содержанію арт-ии во всѣхъ частяхъ. Парковыя бр-ды, въ военное время, находятся въ вѣдѣніи нач-ка арт-ихъ парковъ арміи. При к-рѣ бр-ды состоятъ *управленіе*, въ ко-

1) Св. В. П. ч. I, кн. II, прил. къ ст. 1722 по VI прод. — 2) Последній — только въ 1, 2 и 3 бр-дахъ. — 3) Пр. В. М. 1871 № 54. — 4) Св. В. П. ч. I, кн. II, прил. къ ст. 1746 по VI прод.; пр. В. М. 1870 № 30; 1874 № 235.

торомъ находятся: *ад-тъ, казначей* (въ гвард-хъ—еще *квартирмейстеръ*), *старшій, младшій и ветеринарный врачи*; сверхъ того въ конно-арт-хъ бр-дахъ—*берейторъ*.

г) **К-ръ резервн. кав-ой бр-ды** ¹⁾ имѣеть обязанности, права и отношенія, опредѣленные для нач-ковъ кав-ихъ дивизій. Дѣлопроизводство по бр-дѣ сосредоточивается *въ управленіи резервной бр-ды*, которое составляютъ: *старшій ад-тъ, старшій, 2 младш. и 3 ветерин. врача*; при упр-ін полагается *вольн. оруж. мастеръ*.

д) **К-ръ пѣх-ой или кав-ой бр-ды** ²⁾ начальствуетъ только въ командномъ отношеніи, завѣдуя обученіемъ полковъ бр-ды по всѣмъ отраслямъ воинскаго образованія, слѣдя за исправнымъ отправленіемъ въ нихъ порядка службы и заботясь о поддержаніи воинской дисциплины и доброй нравственности. По хозяйствен. части власть его ограничивается общимъ надзоромъ за исполненіемъ въ частяхъ бр-ды распоряженій нач-ва. При к-рѣ бр-ды полагается *бр-дная канцелярія*, дѣлопроизводство въ которой возлагается на *бр-днаго ад-та*.

V. Управление полками, бат-намп, б-реями, ротами и эск-нами ³⁾.

а) **Полковой к-ръ**. Ему подчиняются всѣ чины, состоящие въ полку. Распоряженія, относящіяся до службы, полковой к-ръ дѣлаеть чрезъ бат-ныхъ (въ кав-ии—див-ныхъ) к-ровъ или приказомъ по полку. Полк. к-ръ отвѣчаетъ: за строевое обученіе полка, за сохраненіе въ немъ дисциплины и порядка службы. Управляя хозяйствомъ полка, онъ отвѣчаетъ за исправное состояніе хозяйства и всего имущества въ полку, а равно и за правильность и законность дѣйствій должностныхъ чиновъ по хозяйств. части. Ближайшее завѣдываніе хозяйствомъ возлагается на завѣдующаго хозяйствомъ. Переписка по дѣламъ полк-го упр-ія производится *въ полк. канцелярїи*, которая подраздѣляется на двѣ части: *строевую и хозяйственную*.

б) **К-ры отдѣльных бат-новъ** имѣють тѣ же обязанности, права и отвѣтственность до упр-ію ввѣренными имъ частями, какъ полк. к-ры.

в) **Бат-ные и див-ные к-ры** въ полкахъ—отвѣчаютъ: за содержаніе ввѣренныхъ имъ частей въ должномъ порядкѣ и устройствѣ, за сохраненіе дисциплины, за сбереженіе людей, за снабженіе ихъ всѣмъ положеннымъ отъ казны, за содержаніе въ исправности оружія, мундирныхъ и амуническихъ

¹⁾ Тамъ же, прил. къ ст. 71 по VI прод.—²⁾ Пр. В. М. 1873 № 269.—³⁾ Св. В. П. ч. III, кн. I, ст. 19—249, и пр. В. М. 1871 № 384.

вещей, а въ кав-ии, сверхъ того — за содержаніе и сбереженіе казенныхъ строев. лошадей. Они наблюдаютъ также за ротнымъ (эск-нымъ) хозяйствомъ, исправляя ошибки, которыя могли бы вкрасться въ дѣйствіяхъ ротн. (эск-ныхъ) к-ровъ.

Младшіе шт. оф-ры—при полкахъ постоянныхъ занятій не имѣютъ, а употребляются, по усмотрѣнію полк. к-ровъ, для различныхъ порученій.

г) **Ротные и эск-ные к-ры**, какъ непосредственные нач-ки ввѣренныхъ имъ частей, несутъ за нихъ полную во всѣхъ отношеніяхъ отвѣтственность; содержатъ о чинахъ своихъ вѣрные списки, а также табели мундирнымъ и амуничнымъ вещамъ, конскому убору и лошадямъ; наблюдаютъ, чтобы каждый чинъ рачительно исполнялъ свою обязанность, и о всѣхъ чрезвычайныхъ случаяхъ доносятъ полк. к-ру, рапортуя въ то же время бат-ному (или див-ному к-ру), съ вѣдома которыхъ дѣлаютъ всѣ распоряженія о своихъ ротахъ и эск-нахъ. К-ры резервн. эск-новъ, отдѣленныхъ отъ полка, пользуются правами и властью, присвоенными к-ру полка.

д) **Б-рейный к-ръ** отвѣчаетъ за строевое, нравственное и умственное образованіе людей и за исправность матеріальной части б-рей.

е) **Чины полковаго (отдѣльн. бат-на) штаба.**

1) *Завѣдующій хозяйствомъ*—есть отвѣтственный исполнитель распоряженій полк. к-ра по хозяйству и нач-къ всѣхъ должностныхъ чиновъ хозяйств. части. Кромѣ личной отвѣтственности за исполненіе своихъ обязанностей, завѣд. хозяйствомъ подвергается и матеріальной отвѣтственности, по суду или администр. порядкомъ, за всякій ущербъ казенному интересу, произшедшему отъ него.

2) *Адъютантъ*—управляетъ дѣлами по части строевой и журнальной, ведетъ исчисленіе наличнаго состава людей и лошадей въ полку, составляетъ рапорты о состояніи полка, дѣлаетъ наряды во всѣ должности и, завѣдуя муз-тской км-дою, отвѣчаетъ за цѣлость и сбереженіе муз. инструмента и его принадлежностей.

3) *Казначей*—къ обязанностямъ его относятся: приемъ, храненіе и выдача денегъ, а также всѣхъ срочныхъ, безсрочныхъ и годовыхъ вещей, какъ отъ довольствующихъ учрежденій и заведеній, такъ и заготавливаемыхъ распоряженіемъ самой части; веденіе книгъ: переходящихъ суммъ, хозяйственной суммы, разныхъ капиталовъ, неприкосновенныхъ запасовъ, вещевои и денежныхъ писемъ и посылокъ, а также кладовыхъ записокъ о полковыхъ и ротныхъ суммахъ.

4) *Квартермистръ*—на него возлагается: приѣмъ, храненіе и выдача провіанта, дровъ и освѣтительныхъ припасовъ, а равно и фуража, если приѣмъ и заготовленіе онаго будутъ на него возложены; завѣдываніе лагеремъ, огородомъ, приѣмнымъ покоемъ, казармами и другими полк. зданіями, ремонтомъ и очищеніемъ ихъ и размѣщеніемъ въ нихъ нижн. чиновъ, согласно получае-мыхъ на это приказаній; приѣмъ и расходование подводъ при передвиженіи части; полученіе квитанцій отъ земства о благополучномъ прослѣдованіи части, и веденіе книгъ: вещевои и полицейскихъ—домовой и проживающимъ въ казармахъ.

5) *Дѣлопроизводитель по хозяйств. части*—на него возлагается, дѣлопроизводство по всѣмъ предметамъ хозяйства, составленіе требованій, текущихъ счетовъ и расчетовъ на выдачу предметовъ довольствія, а также проектовъ приказовъ, относящихся до хозяйств. части; веденіе журналовъ: хозяйств. распоряженій и по отдѣламъ хозяйства, полк. табелей, описи всему имуществу, не положенному по штатамъ, книгъ по уплатѣ оф-рскихъ долговъ и по претензіямъ нижн. чиновъ; повѣрка провіантскихъ и приварочныхъ листовъ ротъ или эск-новъ и км-дъ; скрѣпа исходящихъ бумагъ, требованій и расчетовъ; припятіе входящихъ бумагъ и повѣстокъ изъ строевой канцеляріи; докладъ завѣдыв. хозяйствомъ: всѣхъ входящихъ и исходящихъ бумагъ, журнала хозяйств. распоряженій, расчетовъ и проектовъ приказовъ, отдаваемыхъ по полку.

6) *Оф-ръ завѣдующій оружіемъ*—имѣетъ въ своемъ распоряженіи, собственно по производству работъ, оружейнаго мастера и оружейниковъ и ложниковъ. Къ обязанностямъ его относятся: наблюденіе за производствомъ всѣхъ оруж. работъ, осмотръ оружія въ ротахъ и эск-нахъ и заручпаго—въ цейхгаузѣ, наблюденіе за сохранностью оружія во время перевозки, храненіе оружія, не состоящаго въ ротахъ, приѣмъ и сдача оружія и патроновъ; приѣмъ и храненіе огнестрѣльныхъ припасовъ и приготовленіе патроновъ; наблюденіе за приготовленіемъ и постановкою мишеней для стрѣльбы въ цѣль, за правильнымъ и успѣшнымъ обученіемъ оружейными мастерами учениковъ; веденіе книгъ—оружейной мастерской и огнестрѣльныхъ припасовъ, и представленіе завѣдыв. хозяйствомъ ежемѣсячной отчетности по приходу и расходу матеріаловъ.

7) *К-ръ нестроевой роты*—исполняя обязанности ротнаго к-ра, завѣдываетъ подъемными лошадьми и полк. обозомъ съ упряжью и сбруею, а равно и полк. мастерскими (кромѣ оружейной).

8) *Оф-ръ завѣдующій лазаретомъ* (гдѣ таковой содержится)—къ обязанностямъ его относится: завѣдываніе всею хозяйствен. частью лазарета, наблюденіе за доброкачественностью пищи для больныхъ и за чистотою и порядкомъ въ лазаретѣ, а также

за поведеніемъ лазаретной прислуги; веденіе книгъ, установленныхъ положеніемъ о лазаретахъ; ежемѣсячное представленіе завѣдыв. хозяйствомъ отчетности по лазарету.

9) *Старшій врачъ*—непосредственный нач-къ медицинской части въ полку; ему подчинены: бат-ные врачи, аптекарскіе чины, фельдшера, надзиратели больныхъ и лазаретные служители. Самъ онъ подчиненъ полков. к-ру; по въ отношеніи собственно медицинской части получаетъ приказанія отъ медицинскаго своего нач-ва, съ которымъ и сносятся непосредственно.

10) *Священникъ*—отправляетъ въ опредѣленное время службу Божию и всѣ христіанскія требы для чинновъ полка. Сверхъ военнаго нач-ва онъ состоитъ въ вѣдѣніи *главнаго священника армии* ¹⁾, отъ котораго и получаетъ пужныя наставленія и разрѣшенія.

ж) Штабъ неотдѣльнаго бат-на составляютъ: *бат-ный ад-тъ*, для письменной части, и *бат-ный врачъ*.

з) Прочіе оф-ры — суть помощники ротныхъ, эск-ныхъ и б-рейныхъ к-ровъ во всѣхъ подробностяхъ службы, и должны знать твердо всѣхъ людей въ частяхъ имъ ввѣренныхъ и все, что предписано въ воинскомъ уставѣ, чтобъ умѣть хорошо объяснить и самому показать солдату всѣ предписанныя правила. Каждый изъ этихъ оф-ровъ отвѣтствуетъ за свою часть. Они не только должны носить званіе взводныхъ и частныхъ нач-ковъ по наружности, но и въ самой точности оправдывать его. Изъ числа штатныхъ об. оф-ровъ резервн. эск-на на одного возлагается завѣдываніе обученіемъ молодыхъ солдатъ фронту и всѣмъ предметамъ кавал-го образованія, а на другаго — завѣдываніе выѣздкою ремонтныхъ лошадей. Общее наблюденіе по этимъ предметамъ возлагается на *помощника эск-наго к-ра*.

и) Нижніе чины. *Фельдфебель*—въ ротѣ и б-реѣ, *старшій вахмистръ*—въ эск-нѣ—отвѣчаютъ за сохраненіе въ части должнаго порядка и передаютъ нижнимъ чинамъ приказанія ротнаго, б-рейнаго, эск-наго и сотеннаго к-ра. Дѣлая всѣ наряды по службѣ, они обязаны знать всякаго ун. оф-ра въ отношеніи его фронтоваго образованія, нравственности и способностей. Они наблюдаютъ за цѣлостью и исправностью оружія и амуниционныхъ вещей.

Каптенармусъ—въ ротѣ и б-реѣ, и *эск-ный квартирмистръ*—обязаны смотрѣть за оружіемъ и амуниционными вещами; принимаютъ и раздаютъ людямъ провіантъ и фуражъ.

Унтеръ-офицеры (въ пѣхотѣ и кав-и) и *фейерверкеры* (въ

1) Духовенство въ войскахъ гвардіи и гренадеръ состоитъ въ вѣдѣніи *главнаго священника гвардіи и гренадеръ*.

арт-ин)—какъ помощники фельд-лей и старшихъ вахмистровъ, имѣютъ неослабный надзоръ за нижн. чинами. Старшіе ун. оф-ры въ пѣхотѣ, въ полувз-дѣ, называются *полувзводными*, въ кав-ии, во вз-дѣ—*младшими вахм-рами*; въ арт-ин—*взводными фей-рами*.

Полковой каптенармусъ—состоитъ въ вѣдѣніи полк. казначея, исполняетъ его приказанія по храненію и выдачѣ казенныхъ вещей, находящихся въ полковомъ цейхгаузѣ.

Полковой (бат-ный)—въ отд-номъ бат-нѣ) *писарь*—кромѣ занятій въ канцеляріи, имѣетъ тѣ же обязанности къ прочимъ писарямъ, какъ фельд-ль въ ротѣ.

Надзирателю больныхъ поручаются въ км-дѣ всѣ лазаретные служители; *у ложеннаго или оружейнаго мастера*, смотря по тому, кто изъ нихъ старше, состоятъ въ вѣдѣніи всѣ мастеровые.

Фельдшера—подчиняются, какъ врачамъ, такъ и надзирателю больныхъ (какъ фельд-лю); *лазаретные служители* имѣютъ обязанностью ухаживать за больными и соблюденіе чистоты и порядка въ лазаретѣ.

Лучшіе по фронту и нравственности рядовые избираются *ефрейторы* и помогаютъ ун. оф-рамъ въ обученіи прочихъ рядовыхъ и въ присмотрѣ за ними¹⁾. Кромѣ того, между старослужащими избираются солдаты испытанной нравственности, которымъ поручаются новобранцы и которые *называются дядьками*.

(Подробнѣе обязанности всѣхъ чиновъ изложены въ отд. X).

Г. УПРАВЛЕНІЕ КАЗАЧЬИМИ ВОЙСКАМИ²⁾.

I. Главное управленіе.

Упр-іе казач. войсками, какъ военное, такъ и гражданское, въ высшемъ значеніи, сосредоточивается въ Военномъ мин-вѣ по *Главному управленію иррегулярныхъ войскъ*. Званіе *атамана всѣхъ казачьихъ войскъ* изволятъ носить Его Императорское Высочество Наслѣдникъ Цесаревичъ.

II. Мѣстное управленіе.

а) Въ *Донскомъ войскѣ*³⁾. *Наказный атаманъ* есть главный нач-къ воен. и гражд. упр-ія; онъ дѣйствуетъ: по части

¹⁾ Въ арт-ин, ефрейторы имѣютъ три различныхъ назначенія: одни — наблюдаютъ за отд-іемъ, другіе—за исправнымъ содержаніемъ орудій и принадлежностей, и третьи—за лошадьми и сбруею. — ²⁾ Св. В. П. ч. I, кн. II, разд. V.—³⁾ Тамъ же, ст. 2673, 2841, 2877, 2879, 2883, и по V прод. ст. 2813; пр. В. М. 1867 № 12; 1872 № 83 и 142.

военной—посредствомъ *войсковаго штаба*, а по части гражданской—посредствомъ *войсковаго упр-ія*, коего онъ есть предсѣдатель. *Войсковой штабъ* управляется *нач-комъ штаба* (которому присвоены права, отношенія и обязанности *нач-ковъ* военно-окружныхъ штабовъ). Войско для упр-ія дѣлится на 4 *отдѣла*; упр-іе въ каждомъ—ввѣрено особому *атаману*, при которомъ состоитъ *управленіе*. Атаманы *отдѣловъ* приводятъ свои распоряженія чрезъ *станичныхъ правителей* и *управленія*, которыя составляютъ послѣднюю инстанцію, какъ воен., такъ и гражд. упр-ія. Къ составу упр-ія принадлежатъ: *атаманская канцелярія*, *упр-іе нач-ка донской арт-и*, *межевая коммисія* и *калмыцкое правленіе*.

б) Въ Кубанскомъ войскѣ¹⁾. Наказный атаманъ, будучи подчиненъ главноком-щему Кавказскою арміею и исполняя обязанности *нач-ка* Кубанской области, управляетъ войскомъ по воен. части — чрезъ *войсковой штабъ*, а по дѣламъ, касающимся хозяйства войска—чрезъ *войсковое хозяйственное правленіе*. Для воен. упр-ія войско раздѣляется на 5 *отдѣловъ*, управляемыхъ, каждый, *атаманомъ отдѣла* (на правахъ полковыхъ к-ровъ) и въ помощь которому состоитъ *помощникъ*.

в) Въ Терскомъ войскѣ²⁾ званіе наказнаго атамана присвоено *ком-щему войсками Терской области*, состоящему въ прямомъ подчиненіи главноком-щему Кавказскою арміею. Для упр-ія войскомъ, наказный атаманъ по военной части дѣйствуетъ чрезъ *штабъ войскъ области*. Дѣла, касающіяся хозяйства войска, сосредоточиваются въ *войсковомъ хозяйственномъ правленіи*. Для военнаго упр-ія войско дѣлится на 2 *отдѣла*, которые управляются, каждый, *атаманомъ отдѣла* и для облегченія котораго назначается *помощникъ*.

г) Въ Астраханскомъ войскѣ³⁾ — *наказный атаманъ*, по упр-ію войскомъ по части военной, облеченъ правами бр-днаго к-ра, а по всѣмъ дѣламъ хозяйственнымъ и гражд. упр-ія, превышающимъ его власть, входитъ съ представленіемъ непосредственно въ Военное мин-во. Дѣлопроизводство по мѣстному упр-ію войскомъ сосредоточивается: по части военной—въ *атаманской канцеляріи*, а по части гражд.—въ *войсковомъ упр-іи*. Астрах. войско въ отношеніи гражд. и воен. упр-ія дѣлится на 2 *отдѣла*; упр-іе въ каждомъ отдѣлѣ сосредоточено: по части военной — въ *канцеляріи нач-ка отдѣла*, а по части полицейской и хозяйственной — въ *правленіи нач-ка отдѣла*, предсѣдателемъ котораго состоитъ *нач-къ отдѣла*.

1) Тамъ же, ст. 3629 по I прод., п пр. В. М. 1870 № 11 и 226.—2) Тамъ же, ст. 4128, 4145, 4189 и 3629 по I прод., п пр. В. М. 1865 № 4, 278, 308 и 438.—3) Пр. В. М. 1869 № 184 и 1871 № 323.

д) Въ Оренбургскомъ войскѣ ¹⁾ — наказный атаманъ управляетъ войскомъ по части военной на правахъ нач-ка дивизіи и подчиняется ком-щему войсками Оренбургскаго воен. округа. Упр-іе войскомъ сосредоточивается въ *войсковомъ штабѣ* и въ *войсковомъ правленіи*. Нач-къ штаба войска есть помощникъ атамана, онъ непосредственно управляетъ *войсковымъ штабомъ* и постоянно присутствуетъ въ *войсковомъ правленіи*. Для мѣстнаго воен. упр-ія, войско дѣлится на *три отдѣла*, упр-емые *атаманами отдѣловъ*, при которыхъ состоятъ упр-ія *отдѣловъ*. Низшую инстанцію упр-ія, какъ военнаго, такъ и гражд-го, составляютъ *полковыя* и *станичныя правленія*.

е) Въ Уральскомъ войскѣ ²⁾ упр-іе войскомъ ввѣрено *наказному атаману*, состоящему вмѣстѣ съ тѣмъ воен. губ-ромъ Уральской области и подчиненному ком-щему войсками Оренбург. воен. окр. Дѣлопроизводство по строевому составу войска сосредоточивается въ *областномъ штабѣ*, а по хозяйственному упр-ію — въ *войсковомъ хозяйственномъ правленіи*.

ж) Въ Сибирскомъ войскѣ ³⁾. Войско находится подъ главнымъ завѣдываніемъ ком-щаго войсками Западно-Сибирск. воен. округа, облеченнаго званіемъ *наказнаго атамана* войска. Ближайшее завѣдываніе частями сего войска, входящими въ составъ населенія областей Акмолинской и Семипалатинской, ввѣрено мѣстнымъ воен. губ-рамъ съ присвоеніемъ имъ правъ и обязанностей наказныхъ атамановъ. Дѣлопроизводство по воен. упр-ію въ частяхъ войска, поселенныхъ въ Акмолинской и Семипалатинской областяхъ, возлагаются на *областные штабы*. Войско дѣлится на *3 отдѣла*, упр-іе которыми сосредоточивается въ *упр-іяхъ отдѣловъ*; *станичныя атаманы* и *ихъ упр-ія* составляютъ низшую инстанцію гражд. и воен. упр-ій. Управление хозяйствомъ войска сосредоточивается въ *войсковомъ хозяйственномъ упр-іи*.

з) Въ Семирѣченскомъ войскѣ ⁴⁾ обязанности *наказнаго атамана* войска возложены на военнаго губ-ра и ком-щаго войсками Семирѣченской области. Дѣлопроизводство по военному и хозяйственному упр-ію сосредоточивается въ *областномъ штабѣ*.

и) Въ Забайкальскомъ войскѣ ⁵⁾ — военный губ-ръ Забайкальской области есть и наказный атаманъ войска; управляя войскомъ на правахъ нач-ка дивизіи, онъ по всѣмъ предметамъ, коихъ разрѣшеніе превышаетъ его власть, входитъ къ глав-

¹⁾ Тамъ же, ст. 3022—3131, и пр. В. М. 1866 № 100 и 284; 1868 № 161 и 1872 № 337. — ²⁾ Пр. В. М. 1869 № 93. — ³⁾ Св. В. П. 1869, III, 256, и пр. В. М. 1869 № 93 и 1872 № 137. — ⁴⁾ Св. В. П. 1869, III, 243 и 256. — ⁵⁾ Св. В. П. ч. I, кн. II, ст. 6004, 6007, 6010, 6028, 6037, 6047, 6076 и 6089, и пр. В. М. 1872 № 180; 1873 № 46.

ному нач-ку Восточн.-Сибир. воен. округа. Упр-іе войскомъ сосредоточивается: по части военной — *въ областномъ штабѣ*, а по части хозяйственной — *въ войсковомъ хозяйственномъ правленіи*, которыя дѣйствуютъ чрезъ *атамановъ отдѣловъ и станичныя правленія*.

і) Въ Амурскомъ войскѣ ¹⁾ — наказнаго атамана не имѣется, а мѣстное упр-іе полками и бат-нами этого войска принадлежитъ воен. губ-рамъ областей, въ которыхъ расположено войско. Воен. губ-ры, управляя войскомъ на правахъ нач-ковъ дивизій, приводятъ въ исполненіе свои распоряженія по войску чрезъ состоящія при нихъ *военныя упр-ія*, чрезъ *бр-дныя*, *бат-ныя* (въ пѣшихъ бат-нахъ) и *сотенныя* (въ конныхъ полкахъ) *упр-ія* и *внутреннія станичныя и сельскія нач-ва*—во всѣхъ казачьихъ станицахъ и селеніяхъ.

к) Казаки въ Иркутской и Инисейской ²⁾ губерніяхъ поступаютъ въ вѣдѣніе Военнаго мин-ва съ выходомъ на службу дѣйствительную; входятъ тогда въ составъ мѣстныхъ войскъ этихъ губерній и подчиняются нач-ву этихъ войскъ. Ближайшее завѣдываніе казачьими сотнями возлагается на сотенныхъ к-ровъ; км-ды же и отдѣльные казаки, находящіеся въ постороннемъ вѣдомствѣ, подчиняются особымъ оф-рамъ и состоятъ въ непосредственномъ вѣдѣніи губернскаго воинскаго нач-ка.

Д. УПРАВЛЕНИЕ ВОЕННО-УЧЕБНЫМИ ЗАВЕДЕНІЯМИ ³⁾.

а) Главное упр-іе. Академіи подчиняются: Николаевская генер. штаба—нач-ку Главн. штаба, Михайловская-Арт-ая — ген.-фельдц-ру, Николаевская-Инж-ая—генераль-инспектору по инж-ой части, Военно-юридическая — главному военному прокурору, Императорская Медико-Хирургическая— главному военно-медицинскому инспектору. Военно-учебныя заведенія, перечисленные въ отд. I, на стр. 66—69, а—ж—подчиняются *главному нач-ку военно-учебныхъ заведеній*; изъ прочихъ же военно-учебныхъ заведеній: арт-ое, инж-ое, военно-юридическое—тѣмъ же нач-камъ, которымъ, какъ выше указано, подчинены академіи соответствующихъ названій; Военно-топографическое училище—нач-ку Военно-топографич. отдѣла Главнаго штаба. Юнкерскія училища, состоя въ вѣдѣніи главныхъ нач-ковъ воен. округовъ, подчиняются нач-камъ окруж-

¹⁾ Тамъ же, по I прод. прилож. къ ст. 6289, п. 28, 29, 32, 33, 47, 53, 65 и 68.—²⁾ Пр. В. М. 1871 № 225.—³⁾ Св. В. П. ч. I, кн. III, ст. 1532 — 1610, 3242—3382 по Св. п VI прод.; Св. В. П. 1869, XV, и пр. В. М. 1872 № 167.

ныхъ штабовъ; причемъ высшій надзоръ за направлеиёмъ учебной части въ училищахъ принадлежитъ главному нач-ву воен. учебн. заведеній, а за спеціально кав-мъ дѣломъ въ кав-хъ училищахъ—генераль-инспектору кав-ин. Спеціальные школы подчиняются: Гвардейская Берейторская—главн. нач-ку гвардіи, причемъ ближайшее наблюденіе поручено особому генералу съ званіемъ—*завѣдующаго школою*; Пиротехническая—инспектору пороховыхъ заводовъ; Техническая—инспектору оружейныхъ заводовъ; оружейныя—нач-камъ оружейныхъ заводовъ, при коихъ состоятъ; военно-фельдшерскія школы—окружн. воен. медиц. инспекторамъ; арт-ія школы Донскаго и Кубанскаго каз. войскъ—мѣстнымъ нач-камъ арт-іи, сверхъ того, на к-ра кон.-арт. бр-ды Кубанск. войска, возлагается ближайшее наблюденіе за школою Кубанскаго войска въ качествѣ инспектора; школы солдатскихъ дѣтей войскъ гвардіи—главн. нач-ку гвардіи, причемъ въ отношеніи учебной части онѣ поставлены къ Главн. упр-ію воен. уч. заведеній въ то же положеніе, какъ и юнкерскія училища.

б) Ближайшее упр-іе въ каждомъ изъ воен. учебн. заведеній ввѣрено: 1) въ академіяхъ, училищахъ и спеціальныхъ школахъ—нач-ку академіи, училища или школы (нач-ки академій Мих.-Арт-ой, Ник.-Инж-ой и Военно-юрид.—суть вмѣстѣ съ тѣмъ и нач-ки училищъ тѣхъ же наименованій); въ Гвард. Берейторской школѣ и въ арт-хъ школахъ Донскаго и Кубанскаго войска—*к-ру школы*; 2) въ корпусахъ Пажескомъ Его Величества и въ Финляндскомъ Кадетскомъ, въ гимназіяхъ, прогимназіяхъ и учительской семинаріи—*директору*.

При каждой академіи состоятъ: *конференція и хозяйств. комитетъ*, для обсужденія вопросовъ по частямъ ученой и учебной; при Пажеск. Его Вел. и Финлянд. Кадет. корп., а также при военныхъ училищахъ пѣхотныхъ и кав-хъ—*комитеты педагогическій, дисциплинарный и хозяйственный*; при училищахъ: арт-мъ, инж-мъ и военно-юрид-мъ—только *комитеты дисциплинарные* (въ трехъ послѣднихъ заведеніяхъ вопросы по учебной части обсуждаются въ *конференціяхъ*, а хозяйственные—въ *хозяйственныхъ комитетахъ* соответственныхъ академій); при военно-топографическомъ—*комитетъ училища*, при юнкерск. училищѣ—*учебный комитетъ*; при гимназіяхъ, прогимназіяхъ, учит. семинаріи, фельдшерск., пиротехническ. и технической школахъ—комитеты: *педагогическій и хозяйственный*; при оружейныхъ—только *педагогическій комитетъ*; при гвард. Берейторской школѣ—*комитетъ школы*.

ОТДѢЛЬ III.

ПОСТАНОВЛЕНІЯ ПО ИНСПЕКТОРСКОЙ ЧАСТИ.

А. ПОСТУПЛЕНІЕ НА СЛУЖБУ.

I. Нижними чинами.

а) Положенія общія ¹⁾.

Защита Престола и Отечества есть священная обязанность каждаго Русскаго подданнаго. Мужское населеніе, безъ различія состоянія, подлежитъ воинской повинности. Денежный выкупъ и замѣна охотникомъ не допускается.

Нижними воинскими чинами поступаютъ:

1) *По призыву*—молодые люди, которымъ 1-го Января того года, когда наборъ производится, минуло 20 лѣтъ.

2) *По добровольному желанію*: а) *на правахъ вольноопредѣляющихся*—имѣющіе не менѣе 17 л. и притомъ только лица, неотбывшія еще воинской повинности, но пожелавшія исполнить ее безъ жеребья и могущія представить свидѣтельство о выдержаніи экзамена изъ полнаго курса учебныхъ заведеній 1-го или 2-го разряда, или изъ курса 6-ти классовъ гимназій, или реальныхъ училищъ, и 2-го кл. духовныхъ семинарій, или о выдержаніи особаго испытанія по особой программѣ (см. въ прилож. а); б) *на правахъ охотниковъ*—лица не старѣе 30 лѣтъ (въ военное время не старѣе 40 лѣтъ), какъ вовсе неподлежащія воинской повинности, такъ и зачисленныя въ ополченіе ²⁾.

3) *По приговору суда*—пзъ лицъ, обязанныхъ воинской повинностію—членовредители и употребившіе обманныя дѣйствія съ цѣлію уклониться отъ сей повинности.

¹⁾ Пр. В. М. 1874 № 5, 16, 101; 1875 № 9 и цир. Гл. шт. 1875 г. № 26.—

²⁾ Въ случаѣ желанія иностранцевъ поступить на правахъ здѣсь указанныхъ, нач-ки дивизій и лица равной власти, по полученіи прошеній, не разрѣшая сами зачисленіе на службу, обязаны входить съ представленіями въ Глав. штабъ, прилагая подлинныя документы о происхожденіи и образованіи просящихся на службу (Цир. Гл. шт. 1871 № 99).

Срокъ службы 1): а) для поступившихъ по рекрутскимъ наборамъ до 1 Марта 1859 г.—полагается 20 лѣтъ (кромѣ лицъ, о которыхъ существуютъ особыя постановленія, изложенныя въ ст. 257, 258 и 260, кн. I, ч. II Св. В. П. и въ дополн. къ ст. 258 по 1 прод.), изъ коихъ на дѣйствительной службѣ 15 л.; б) нижн. чинамъ изъ рекрутъ, поступившимъ послѣ 1 Марта 1859 г., также выпущеннымъ на службу изъ упраздненныхъ заведеній воен. кантонистовъ, дѣйств. служба которыхъ началась съ 1 Января 1860 г., и нижнимъ чинамъ, состоявшимъ когда либо на службѣ въ войскахъ Кавказской арміи и принимавшихъ участіе въ покореніи Кавказа—15 лѣтъ²⁾, изъ коихъ на дѣйств. службѣ 10 л.; в) для поступившихъ на службу на основаніи Уст. о воин. повинности 1874 г.—15 лѣтъ, изъ коихъ на дѣйств. службѣ 6 л., кромѣ состоящихъ въ войскахъ: въ округѣ Туркестанскомъ и въ областяхъ Семипалатинской, Забайкальской, Якутской, Амурской и Приморской—которымъ обязательный срокъ службы 10 лѣтъ, изъ коихъ дѣйств. службы 7 л.

Примѣч. 1) Лица, окончившія курсъ въ правительств. учебн. заведеніяхъ или выдержавшія въ нихъ экзаменъ, пользуются правомъ на сокращеніе срока дѣйств. службы, какъ указано на стр. 112, б., п. 3.—2) Зачисленнымъ на дѣйств. службу послѣ Высочайшаго манифеста 25 Дек. 1836 г., бывшимъ кантонистамъ, въ срокъ обязательной службы зачитается первоначальная ихъ служба съ 16 лѣт. возраста; причемъ нижн. чинамъ изъ солдат. дѣтей, подлежащимъ увольненію изъ воен. вѣдомства по манифесту 26 Авг. 1836 г., но оставшимся въ семь вѣдомствъ или же вновь поступившимъ до 24 Марта 1869 г., срокъ обязат. службы до отставки 12 л. 3).—3) Новобранцу, поступившему на переѣздъ другого новобранца изъ той же семьи, зачитается служба сего послѣдняго 4).—4) Поступившіе по жеребью изъ лицъ, служившихъ въ войскахъ вольн-ся и оставившихъ воен. службу до Уст. о воин. повин.—пользуются правомъ на зачетъ прежней ихъ службы, какъ къ срокамъ на производство въ ун. оф-ры, оф-ры и кл. чины, такъ и на перечисленіе въ запасъ 5).

Срокъ службы вольн-ся: 3-хъ мѣс.—выдержавшимъ испытаніе изъ курса учебн. заведеній 1-го разряда; 6-ти мѣс.—выдержавшимъ испытаніе изъ курса учебн. заведеній 2 разр.; 2 г.—выдержавшимъ испытаніе по особой программѣ (см. въ прилож. а). По выслугѣ этихъ сроковъ, вольн-ся, если не пожелаютъ продолжать службу, зачисляются въ запасъ на 9 л.

Срокъ службы для поступающихъ охотниками—въ мирное время: удовлетворяющимъ условіямъ образованія, требуемаго отъ вольн-ся—одинаковъ съ вольн-ся; остальнымъ—одинаковъ съ поступающими по призыву; въ военное время—до окончанія войны, послѣ чего зачисляются въ запасъ, если сами того пожелаютъ.

1) Пр. В. М. 1870 № 122.—2) Примѣч. 4 къ ст. 210, ч. II, кн. I Св. В. П. — 3) Пр. В. М. 1863 № 97 и 1871 № 287.—4) Пр. В. М. 1867 № 162.—5) Цир. Гл. шт. 1875 № 73.

Наименьшая мѣра роста, для пріема по жеребію въ военную службу—2 арш. 2½ вер.

б) Отбываніе воинской повинности въ Имперіи ¹⁾).

1) *Призывъ на службу* ²⁾).

Лица, внесенныя въ ревизскія сказки и приписанныя къ обществамъ послѣ ревизіи, числятся въ призывныхъ участкахъ по мѣсту нахожденія городовъ или волостей, къ которымъ эти лица приписаны. Лица, не принадлежащія къ податному сословію, обязаны, по достиженіи 16 л., приписаться къ одному изъ призывныхъ участковъ, подавъ для сего заявленія, съ приложеніемъ метрическаго свидѣтельства (или замѣняющаго его удостовѣренія)—въ присутствіе по воинской повинности, въ вѣдѣніи коего состоитъ избранный для приписки участокъ. Каждый приписанный къ призывному участку получаетъ особое *свидѣтельство* о припискѣ: лицо не податное—изъ того же по воинской повинности присутствія, въ которое подано заявленіе о припискѣ; прочія лица—изъ городского управленія.

Во времени наступленія призыва (въ Европейской Россіи—съ 1 Ноября по 15 Декабря, а въ Сибири—съ 15 Октября по 31 Декабря) указанные выше присутствія назначаютъ по участкамъ призывные дни и дѣлаютъ распоряженія о вызовѣ въ мѣсто призыва каждаго участка лицъ, подлежащихъ воинской повинности.

Законною причиною неявки по призыву служатъ только трудная болѣзнь и другія неодолимые препятствія, надлежащимъ образомъ доказанныя. Доказательствомъ болѣзни признается свидѣтельство медика и полиціи или, за неимѣніемъ медика—удостовѣреніе священника или волостнаго старшины.

Поступленіе на службу по призыву рѣшается жеребіемъ, который вынимается каждымъ единожды на всю жизнь; лица по № вынутаго ими жеребья, не подлежащія поступленію на службу въ войска, зачисляются въ ополченіе. Не допускаются къ жеребію: лишенные всѣхъ правъ состоянія или всѣхъ особенныхъ правъ и преимуществъ, лично и по состоянію присвоенныхъ.

По вынутіи жеребья, призванные свидѣлствуются присутствіемъ по воин. повин. въ годности ихъ для службы; найден-

¹⁾ Эти правила не распространяются на: Вол. Княж. Финлянд., войсковое казачье населеніе, Закавказскій и Туркестанскій край, Приморскую и Амурскую области, нѣкоторые округа Якутской области и губ. Томской, Енисейской и Тобольской, на широдескія населенія Сибири, Сѣвернаго Кавказа, Астрах. губер., Тургайск. и Уральской областей и на самоѣдовъ Мезенскаго уѣзда.—²⁾ Пр. В. М. 1871 № 5 и цир. Гл. шт. 1873 № 17.

ные таковыми и вошедшіе въ составъ требуемаго съ участка числа повобранцевъ считаются принятыми на службу, заноятся въ *пріемную роспись* и приводятся къ присягѣ.

По окончаніи пріема на службу въ войска, присутствіе *зачисляетъ остальныхъ* призванныхъ на службу въ *ополченіе* по жеребьевому списку.

Принятымъ на службу—она зачитается: а) поступившимъ во время призыва—съ 1-го Января слѣдующаго за призывомъ года, б) поступившимъ въ остальное время—съ перваго дня мѣсяца, слѣдующаго за поступленіемъ.

Освобождаются отъ службы: 1) по тѣлеснымъ недостаткамъ или по болѣзненному состоянію совершенно неспособные къ военной службѣ, 2) священно-служители христіанскаго вѣроисповѣданія, и 3) православные псаломщики.

Пользуются льготами:

а) *По семейному положенію*—лица перечисленныхъ ниже 3-хъ разрядовъ назначаются на службу въ такомъ только случаѣ, если для выполненія набора не достаетъ прочихъ людей, призванныхъ къ жеребью; причемъ—сперва привлекается 3-й разр., затѣмъ—2-й разр.; 1-й разр. вносится въ *пріемную роспись* только тогда, когда состоится на это особое Высочайше утвержденное мнѣніе Государств. Совѣта. *1-й разр.* составляютъ—единственный способный къ труду: *сынъ*—при отцѣ, неспособномъ къ труду, или при матери вдовѣ; *братъ*—при круглыхъ сиротахъ братьяхъ или сестрахъ¹⁾; *внукъ*—при дѣдѣ или бабу, неимѣющихъ способнаго къ труду сына и, наконецъ, единственный сынъ въ семьѣ. *2-й разр.*—единственный способный къ труду сынъ при отцѣ, способномъ къ труду, и при братьяхъ моложе 18 л.; *3-й разр.*—непосредственно слѣдующій по возрасту за братомъ, находящимся по призыву на службѣ, или умершемъ на ней.

б) *По образованію:* 1) Лица, проходяція курсъ учебныхъ заведеній, поименованныхъ въ ст. 53²⁾ Уст. о воинск. повин. и указахъ Прав. Сената 1874 г., № 47436 и 51730³⁾, и заявившія за два мѣсяца до призыва къ жеребью о желаніи поступить вольно, пользуются отсрочкою, для зачисленія на службу, впредь до окончанія курса наукъ. 2) Лица, окончившія курсъ въ духовныхъ академіяхъ или семинаріяхъ, пользуются въ теченіи 1 года льготою отъ призыва для поступленія въ духовное вѣдомство. 3) Лица, окончившія курсъ въ учебныхъ заведеніяхъ, пользуются льготою сокращенія дѣйствительной службы на слѣ-

1) Если братья моложе 18 л.; что касается до сестеръ, то если онѣ и старше этого возраста, то братъ ихъ сохраняетъ тѣ же права. Ук. Прав. Сен. 1875 № 8597, прил. къ цир. Гл. шт. 1875 № 101.—²⁾ А также въ цир. Гл. шт. 1875 № 52.—³⁾ Цир. Гл. шт. 1874 № 324; 1875 № 15.

дующихъ основаніяхъ: а) окончившія курсъ въ учебн. зав. 1-го разр. состоятъ: на дѣйств. сл.—6 мѣс. и въ запасѣ—14 л. и 6 мѣс.; б) окончившія курсъ учебн. зав. 2-го разр.—1 г. 6 мѣс. въ дѣйств. сл. и 13 л. и 6 мѣс. въ запасѣ; в) окончившія курсъ учебн. зав. 3-го разр.—3 г. въ дѣйств. сл. и 12 л. въ запасѣ; г) окончившія курсъ учебн. зав. 4-го разр.—4 г. въ дѣйств. сл. и 11 л. въ запасѣ, а при назначеніи въ войска Туркестанскаго воен. округа и въ областяхъ: Семипалатинской, Забайкальской, Якутской, Амурской и Приморской—6 л. въ дѣйств. сл. и 4 г. въ запасѣ ¹⁾. 4) Имѣющіе степень доктора медицины, или лекаря, или ветеринара, пенсіонеры Академіи Художествъ отправленные за границу на казенный счетъ, и преподающіе въ правительственныхъ учебныхъ заведеніяхъ—освобождаются отъ дѣйствительной службы въ мирное время и зачисляются въ запасъ на 15 лѣтъ.

в) *По болѣзни и недостаточной возмужалости.* Лицамъ, призваннымъ къ жеребью, но оказавшимся по свидѣтельствуваніи не могущими, по развитію силъ или слабости послѣ болѣзни, вести службу—отсрочивается поступленіе на 1 г.; если по истеченіи года они будутъ признаны вновь слабосильными, то назначаются на службу въ слѣдующемъ году, буде окажутся къ ней годными; въ противномъ же случаѣ имъ выдается свидѣтельство объ освобожденіи отъ службы.

г) *По имущественному положенію* разрѣшается отсрочивать поступленіе на службу, но не болѣе 2 лѣтъ: управляющимъ лично собственнымъ недвижимымъ имуществомъ или принадлежащимъ имъ торговымъ и фабричнымъ заведеніемъ.

Лица, желающія воспользоваться отсрочкою, обязаны заявить о томъ подлежащему присутствію о воинской повинности не позже какъ за 2 мѣс. до призыва; причемъ лица, указанные въ п. а, не внесенныя въ 10 народн. перепись, и дворяне, при заявленіи правъ на льготу, должны представить: первые—свѣдѣніе о составѣ ихъ семействъ, удостовѣренное полиціею или нач-вомъ того вѣдомства, въ коемъ находится отецъ, дѣдъ или братъ подлежащаго призыву; дворяне представляютъ свѣдѣніе, удостовѣренное уѣздн. предводит. дворянства, или полиціею, или нач-вомъ, какъ выше сказано ²⁾. Лица, указанные въ п. б,

¹⁾ Къ какому разряду отнесены существующія въ Имперіи учебн. заведенія указано въ ст. 53 Уст. о воин. повин. и указ. Прав. Сен.: 1874 № 31196, 47734, 53553, 54259 (пр. В. М. 1874 № 5 и цир. Гл. шт. 1874 № 305, 318; 1875 № 14, 18). Порядокъ выдачи свидѣтельствъ и программа экзамена на права окончившихъ курсъ учебн. заведеній 4-го разр. указаны въ цир. Гл. шт. 1874 № 293 и 1875 № 50, 52, 112. Воспитанники частныхъ гимназій, чтобы воспользоваться правами, предоставляемыми правительств. учебн. заведеніями, обязаны подвергаться испытанію въ снхъ послѣднихъ (цир. Гл. шт. 1875 № 41).—
²⁾ Ук. Прав. Сен. 1874 № 37599 (цир. Гл. шт. 1874 № 307).

прилагаютъ свидѣтельство нач-ва учебнаго заведенія, въ которомъ проходятъ курсъ, и объясняютъ—желаютъ ли отбыть повинность по жеребію или какъ вольн-ся (см. стр. 118); лица, означенныя въ п. 2, представляютъ удостовѣреніе мѣстной полиціи, а дворяне, если пожелаютъ, то—удостовѣреніе уѣзднаго предводителя дворянства ¹⁾.

Имѣющіе право на освобожденіе отъ службы вообще или только въ мирное время, или только на сокращеніе сроковъ дѣйств. службы, представляютъ своему о воин. повин. присутствію: первые—надлежащее свидѣтельство о званіи или занятіи, освобождающемъ отъ службы; вторые—данные имъ аттестатъ или свидѣтельство объ окончаніи курса или о выдержаніи установленнаго экзамена.

Въ каждой семьѣ членъ, *вынуженій жеребіи, можетъ быть замѣненъ*, по добровольному соглашенію: братомъ роднымъ, или своднымъ, или двоюроднымъ, если желающій замѣнить имѣетъ 20—26 лѣтъ и не числится самъ въ запасѣ и не подлежитъ призыву.

Примѣч. Изъ имѣющихъ 20 л. могутъ замѣнять своихъ братьевъ только тѣ, кои были у жеребья и, подлежа зачпленію въ ополченіе, заявили желаніе замѣнить брата ²⁾.

Лица, призываемыя къ исполненію воинской повинности, обязаны: являться въ мѣста призыва въ исправной одеждѣ и обуви и, до времени пріема на службу—содержать себя на собственные средства.

2) Назначеніе въ войска ³⁾.

Изъ числа принятыхъ на службу выбираютъ: а) *въ гвардію*—самые лучшіе люди, красивые и здоровые: ростомъ—въ кирасиры и конную арт-ю не менѣе 2 арш. 7 верш., широкоплечіе и самые здоровые; въ прочія части—не менѣе 2 арш. 6 верш.; б) *въ кавалерію*—способные по тѣлосложенію къ верховой ѣздѣ и не ниже 2 арш. 5 верш. (нѣкоторое число—знающихъ кузнечное мастерство); в) *въ арт-ю*—крѣпкаго тѣлосложенія, съ широкими плечами и сильною грудью, ловкіе и расторопные, по возможности—грамотные и отчасти знающіе мастерства: кузнечное, слесарное и деревяннаго дѣла; росту: въ конную арт-ю—половина людей не менѣе 2 арш. 7 верш., въ остальную арт-ю—не ниже 2 арш. 5 верш.; мастеровые—и ниже этого роста; г) *въ гренадеры*—видные паружностью, оставшіеся за назначеніемъ въ гвардію, кав-ю и арт-ю, но не ниже 2 арш. 5 верш.; д) *въ саперы*—здороваго тѣлосложенія, широкоплечіе, расторопные, по возможности, грамотные и знающіе плотничное и кузнечное ре-

¹⁾ Ук. Пр. Сен. 1874 № 37899 (Цир. Гл. шт. 1874 № 306).—²⁾ Цир. Гл. шт. 1875 № 102.—³⁾ Пр. В. М. 1873 № 350; 1874 № 251 и Выс. утвѣрж. Полож. 9 декаб. 1874.

масло; росту—отъ 2 арш. 3 верш. до 2 арш. 5 верш.; е) *въ стр-ья войска*—ловкіе и крѣпкаго сложенія, съ хорошимъ зрѣніемъ, хорошо развитою грудью, съ здоровымъ состояніемъ грудныхъ и брюшныхъ органовъ; ростомъ—не выше 2 арш. 5 верш. и не ниже 2 арш. 3 верш. Остальные нижніе чины назначаются въ полевые и мѣстные войска.

Призывные на службу, по мѣрѣ ихъ пріема и притока къ присягѣ, отправляются на сборные пункты этапнымъ порядкомъ при 1—2 конвойныхъ отъ мѣстной км-ды, или партіями 30—100 чел. подъ нач-вомъ уп. оф-ра. По мѣрѣ прибытія новобранцевъ, они представляются на смотръ лицамъ, командированнымъ для выбора въ гвардейскія и спеціальныя войска, или распределяются (руководствуясь изложеннымъ выше) уѣзд. войска, нач-комъ, который однако всѣхъ окончившихъ курсъ въ учебн. завед. 1 и 2 разр. назначаетъ въ тѣ войсковыя части, которыя ими избраны для службы¹⁾. Изъ новобранцевъ, подлежащихъ отправленію изъ сборныхъ пунктовъ набора въ мѣста назначенія, составляются партіи 50—300 чел., соображаясь съ росписаніемъ Главнаго штаба о распредѣленіи новобранцевъ въ войска. При партіи свыше 100 чел. назначаются: оф-ръ отъ мѣстныхъ или полевыхъ войскъ, особая конвойная км-да и фельдшеръ.

Назначенная къ отводу партія принимается оф-рами или уп. оф-рами отъ уѣзд. воин. нач-ковъ; причемъ партіонный нач-къ получаетъ: а) *бумаги*—печатный экземпляръ руководства для препровожденія рекрут. партій, списокъ конвойнымъ, формулярные списки новобранцевъ, равнѣрный имъ списокъ, маршрутъ, табель платы обывателямъ за продовольствіе въ пути и 3 шнуровыя книги (для записки квитанцій въ сдачѣ больныхъ и вещей на нихъ, для записыванія поведенія партіи на ночлегахъ и дневкахъ и для записки свидѣтельствъ объ осмотрѣ партіи); б) *конвойныхъ*, в) *новобранцевъ*, г) казенную на нихъ одежду, д) *контромарки* для взиманія подводъ и е) *деньги*—принадлежація новобранцамъ и казенныя (кормовыя, для винной порціи, прогонныя, на пользованіе больныхъ, жалованье новобранцамъ, на обувь ихъ и на письмоводство).

Примѣч. Подробныя правила о размѣрѣ этихъ денегъ, о числѣ конвоя и препровожденія партіи до мѣста сдачи, и о сдачѣ ея и денегъ—указаны въ печатномъ руководствѣ и дополненіи къ нему, которымъ долженъ быть непременно снабженъ каждый партіонный нач-къ лицомъ, отправляющимъ партію.

в) Отбываніе воинской повинности казачьими войсками²⁾.

Въ казачьихъ войскахъ (за исключеніемъ указанныхъ ниже) всѣ лица войсковаго сословія, способные къ военной службѣ, съ

¹⁾ Пр. В. М. 1874 № 231.—²⁾ Св. В. П. ч. I, кн. II, ст. 3329 по IV прод. и ст. 4935; ч. II, кн. I, ст. 913 по VI прод., и пр. В. М. 1870 № 226; 1871 № 225 и 313; 1872 № 134 и 180.

достиженіемъ 19 лѣт. возраста (малолѣтки) призываются къ жеребью, для поступленія на полевую службу на 13 л. По выслугѣ этого срока, казаки перечисляются въ разрядъ внутренне-служащихъ, на 7 л.

Изъ казаковъ служилаго разряда въ мирное время находится на службѣ не болѣе $\frac{1}{3}$, а прочіе остаются въ домахъ, на льготѣ; въ военное время всѣ льготные казаки могутъ быть призваны на службу.

Отъ призыва къ жеребью освобождаются: 1) обучающіеся въ среднихъ и высшихъ учебн. завед. и 2) окончившіе курсъ въ этихъ завед.; 3) изъ воспитанниковъ остальныхъ учебн. завед.—только получившіе степень ученыхъ техниковъ, учителей и т. п.; 4) состоящіе на государственной службѣ и 5) занимающіеся торговлею и промыслами со внесеніемъ гильдейскихъ пошлинъ.

Для правильнаго учета всѣхъ малолѣтковъ, въ каждомъ стапичномъ правленіи ведется метрическая книга. По полученіи стапичными атаманами росписанія о числѣ малолѣтковъ, слѣдующихъ къ принятію на службу, они призываются къ выпутію жеребья въ теченіи Октября и не позже Ноября. Прежде всего зачисляются въ служилые казаки тѣ изъ малолѣтковъ или изъ освобожденныхъ отъ обязательной службы лицъ войсковаго сословія (не старѣе 23 л.), которые сами изъявляютъ желаніе служить; если такихъ охотниковъ окажется недостаточно для пополненія числа, требуемаго росписаніемъ, то между остальными малолѣтками бросается жеребій.

Всѣ охотники и малолѣтки, выпущенные жеребій, приводятся къ присягѣ на вѣрность и освобождаются затѣмъ на 1 годъ отъ командированія на дѣйств. службу.

Примѣч.: 1) Въ войскѣ Донскомъ 1) всѣ казаки, достигшіе 18 л., зачисляются въ *приготовительный* разрядъ, состоя въ которомъ (3 г.), обзаводятся всѣмъ необходимымъ и обучаются строевой службѣ. Затѣмъ казаки перечисляются въ *строевой* разрядъ, въ которомъ состоятъ 12 л.; тогда перечисляются въ *запасный* разрядъ, въ которомъ состоятъ 5 л. Казаки строеваго разряда состоятъ на *дѣйств. службѣ* или на *льготѣ*. Нарядъ на службу дѣлается по очереднымъ спискамъ, атаманами отдѣловъ. Каждый казакъ можетъ быть вынесенъ только въ 2 последовательные очередные списка, соответствующіе по времени двумъ первымъ годамъ пребыванія его въ строевомъ разрядѣ. Освобождаются отъ наряда на дѣйств. службу—неспособные къ военной службѣ, и пользуются льготою по семейному и имущественному положенію, а также отсрочками и льготами по образованію—нѣкоторые лица, согласно Уст. о воин. повин. войска Донскаго, 17 Апрѣля 1873 г. Для лицъ, окончившихъ курсъ учебн. завед., обязат. срокъ дѣйств. службы назначенъ: 1 разр.—6 мѣс., 2 разр.—1 годъ, 3 разр.—2 года и 4 разр.—3 года; пребываніе для этихъ лицъ въ *запасномъ разрядѣ* опредѣлено до 38 лѣтн. возраста. Освобождены отъ воин. повинности: священно и церковнослужители, а также лица учебнаго и медич. вѣдомства, подробно указанные въ Уставѣ.

2) Въ Уральскомъ войскѣ 1) всея молодые люди, достигшіе 17 л., за исключеніемъ находящихся въ высшихъ и среднихъ учебн. завед., записываются въ малолѣтки на 2 года и несутъ войсковыя повинности; 19 л. зачисляются въ казаки п, по приведеніи къ присягѣ, поступають на 2 г. въ разрядъ внутренне-служащихъ; затѣмъ они поступають въ полевой разрядъ на 13 л.; по выслугѣ этого срока перечисляются еще на 3 л. въ разрядъ внутренне-служащихъ. Каждый казакъ, по зачисленіи въ полевой разрядъ, долженъ прослужить *по крайкей мѣрѣ 4 л. въ теченіи первыхъ 3 л. службы.* Зачисленіе въ малолѣтки и въ казаки внутренней и полевой службы производится въ станицахъ съ 15 Августа по 15 Сентября.

Казаки, занимающіе пестроевыя должности и продолжающіе службу безъ льготы, состоятъ на обязательной службѣ, до отставки, 10 л.; причеиъ: 1) они принимаются на службу не моложе 17 л. и служба ихъ считается со дня поступленія въ нее; 2) зачисляемымъ въ пестроевыя должности изъ полевого разряда и переводимымъ изъ пестроевыхъ, не за проступки, въ полевой разрядъ, зачитываются 3 г. полевой службы за 2 г. пестроевой; переводимымъ же за проступки срокъ службы въ пестроевой должности зачисляется въ общеобязательный, безъ сокращенія; 3) при службѣ, частию во фронтѣ, частию въ пестроевой должности, право на увольненія въ отставку за 10 л. предоставляется только выслужившимъ въ пестроевомъ званіи 3 л., при выслугѣ на полевой—7½ л.; не прослужившіе 3 л. въ пестроевомъ званіи, но выслужившіе по указанному во 2 пунктѣ расчету весь срокъ полевой службы, переводятся въ разрядъ внутренне-служащихъ на общемъ основаніи 2).

г) Отбываніе воинской повинности въ Велик. Княж. Финляндскомъ 3).

Въ ряды войскъ предоставлено вербоваться всякому, могущему располагать собою и имѣющему отъ 17 до 40 лѣтъ отъ роду, если притомъ онъ имѣетъ узаконенный ростъ и не страдаетъ болѣзнями, дѣлающими его къ службѣ неспособнымъ. Вербовка производится по обоюдному согласію съ вербуемымъ, на срокъ отъ 3 до 12 лѣтъ; кто завербовался безъ условія, тотъ обязанъ служить 6 лѣтъ; на такой же срокъ вербуются 17-лѣтніе, но не иначе, какъ съ согласія ихъ родителей, опекуновъ или воспитателей. Завербованные приводятся къ присягѣ и несутъ службу на тѣхъ же основаніяхъ, какъ установлено въ русскихъ войскахъ. По окончаніи срока, каждый служащій получаетъ отставку и капитуляціонный билетъ, съ свидѣтельствомъ о поведеніи; но если срокъ выслуги приходится въ такое время, когда отставки не дозволены, то обязанъ оставаться на службѣ до разрѣшенія отставокъ. Прослужившіе безпорочно 12 л., по достиженіи ими 30 л. отъ роду, освобождаются отъ платежа подушныхъ.

1) Пр. В. М. 1874 № 112.—2) Пр. В. М. 1873 № 19.—3) Положеніе 1802 г.

д) Поступленіе на службу вольноопредѣляющимися ¹⁾.

1) *Положенія общія.* Лица, желающія поступить въ сухопутныя войска вольн-ся и удовлетворяющія условіямъ, указаннымъ на стр. 109, принимаются *въ строевую военную службу* въ теченіи всего года, во всѣ тѣ части войскъ, въ которыхъ по штатамъ положено имѣть вольн-ся. При этомъ эти лица должны соответствовать по своему здоровью и тѣлосложенію условіямъ, установленнымъ для приѣма въ воен. службу, и представить удостовѣреніе о согласіи своихъ родителей, или опекуновъ, или попечителей, на вступленіе въ службу.

Примѣч. Молодые люди казачьяго происхожденія должны, кромѣ того, имѣть согласіе казач. нач-ва на поступленіе въ регул. войска ²⁾.

Не допускаются въ вольн-ся: а) состоящіе подъ уголовнымъ судомъ или слѣдствіемъ; б) лишенные права на поступленіе въ государственную службу, и в) призванные по суду виновными въ кражѣ и мошенничествѣ.

Вольн-ся дѣлятся, по образованію, на три разряда: а) 1-й разр.—выдержавшіе испытаніе изъ курса учебн. заведеній 1-го разр.; б) 2-й разр.—выдержавшіе испытаніе изъ курса учебн. заведеній 2-го разр. въ опредѣл. въ Уст. о воин. повин. объемъ; в) 3-й разр.—выдержавшіе испытаніе по программѣ, указанной въ прилож. къ этому отд. а. Вольн-ся 1 и 2 разр. могутъ быть принимаемы во всѣ войска и даже сверхъ комплекта по особымъ распоряженіямъ Военнаго мин-ва, 3 разр.—только въ армейскія войска и не иначе какъ на вакансіи, а также — въ кондукторскія должности по арт-му и инж-му вѣдомствамъ.

2) *Подача просьбъ и документовъ.* Вольн-ся подаютъ прошенія о принятіи ихъ на службу (см. въ прилож. къ этому отд. фор. № 1; на герб. бумагахъ въ 70 к.) к-рамъ полковъ и другихъ отдѣл. частей; въ военное время—губерн. воин. нач-камъ ³⁾. При прошеніи прилагаютъ: а) свидѣтельство о припискѣ къ призывному участку, а лица податнаго сословія—удостовѣреніе отъ волостнаго правленія; б) подписку родителей, опекуновъ или попечителей о согласіи ихъ на поступленіе въ службу—тѣхъ молодыхъ людей, которые не достигли совершеннолѣтія; в) удостовѣреніе состоящаго на государственной службѣ врача—въ здоровомъ тѣлосложеніи; г) подписку вольн-ся въ томъ, что не имѣется опорочивающихъ обстоятельствъ, указан. выше, препятствующихъ принятію ихъ на службу; д) обязательство родителей или родственниковъ о тѣхъ, которые желаютъ содержать себя на собственномъ иждивеніи, а также — отъ поступающихъ въ гвардію

¹⁾ Пр. В. М. 1874 № 5 п 101 п 1875 № 67.—²⁾ Цир. Гл. шт. 1874 № 189.—³⁾ Пр. В. М. 1874 № 251, ст. 137 пол. объ упр. мѣст. войскъ.

и кав-ію; е) ученые дипломы, аттестаты и свидѣтельства объ окончаніи курса или о выдержаніи экзамена, дающаго право на поступленіе вольн-ся 1-го, или 2-го, или 3-го разр., и ж) копій съ документовъ, указанныя въ пунк. а и е.

Примѣч. Всѣ документы и копій должны быть на русскомъ языкѣ; причемъ документы, означенные въ п. б, в, г и д—на гербовой бумагѣ въ 40 к.; а прочіе документы и копій—на простой бумагѣ.

3) *Зачисленіе на службу.* К-ры полковъ и отдѣльн. частей представляютъ прошенія и документы вольн-ся нач-камъ дивизій (и лицамъ равной власти), которые, удостовѣрившись, что доставленные документы во всемъ согласны съ правилами, объявляютъ въ приказѣ объ опредѣленіи вольн-ся *рядовыми*, съ причисленіемъ къ тому разряду, на который вольн-ся имѣютъ право по воспитанію. По полученіи этихъ приказовъ, к-ры полковъ и отдѣл. частей: 1) окончательно зачисляютъ вольн-ся и приводятъ ихъ къ присягѣ (съ перваго дня слѣдующаго за поступленіемъ мѣсяца считается ихъ служба для пріобрѣтенія правъ, указанныхъ ниже) и 2) немедленно сообщаютъ подлежащимъ присутствіямъ по воинск. повинности о принятомъ вольн-ся, для отмѣтокъ въ призывныхъ спискахъ ¹⁾.

4) *Содержаніе и помѣщеніе вольн-ся.* Вольн-ся, поступивъ на службу, несутъ ее наравнѣ съ нижн. чинами, поступившими по призыву, но на *хозяйственныя работы* не назначаются. Служащіе на собственномъ иждивеніи могутъ жить на вольныхъ квартирахъ, кромѣ лагернаго времени.

Зачисленные на казенное содержаніе пользуются отъ казны жалованьемъ и всѣмъ прочимъ довольствіемъ, предоставленнымъ для нижн. чиновъ; обязавшіеся же содержать себя на собственномъ иждивеніи не получаютъ отъ казны никакого довольствія, за исключеніемъ оружія, учебныхъ припасовъ и амуничныхъ вещей; зачисленные въ кав-ію и кон.-арт-ію въ комплектное число, на вакансін, не обязываются имѣть своихъ лошадей (по еслибы таковыхъ имѣли, то получаютъ на нихъ фуражъ отъ казны ²⁾); сверхкомплектные же должны имѣть своихъ лошадей и не получаютъ фуражнаго довольствія.

е) Поступленіе на службу охотниками ³⁾.

Ох-ки принимаются: въ теченіи всего года, во всѣ части войскъ, военныя управленія и заведенія, нижн. чинами рядоваго званія, на строевыя и нестроевыя должности, въ штатное число обязательно-служащихъ нижн. чиновъ и на казенное содержаніе.

Желающіе поступить на правахъ ох-ковъ и удовлетворяющіе

¹⁾ Пр. В. М. 1874 № 88.—²⁾ Цир. Гл. шт. 1871 № 349.—³⁾ Пр. В. М. 1874 № 101; 1875 № 9, и цир. Гл. шт. 1875 № 26.

условіямъ, означеннымъ на стр. 109, подають лично к-рамъ полковъ и другихъ отдѣл. частей прошенія (на простой бумагѣ) о принятіи ихъ въ службу; причемъ при просьбѣ прилагають: 1) свидѣтельство о припискѣ къ призывному участку; но если просящій о принятіи на службу перешелъ до 1874 г. призывной возрастъ или если принадлежитъ къ уроженцамъ мѣстностей, на которыя Уст. о воин. повип. не распространенъ, то вмѣсто свидѣтельства о припискѣ прилагаетъ документъ о рожденіи и крещеніи; лица податнаго сословія—представляютъ удостовѣреніе волостнаго правленія; 2) свидѣтельство врача о способности къ службѣ; 3) подписку, что не состоитъ подъ уголовнымъ судомъ или слѣдствіемъ и не подвергался наказаніямъ, лишаящимъ права на поступленіе въ службу; 4) зачисленные въ ополченіе—свидѣтельство объ этомъ присутствіи по воин. повип.; 5) поступающіе на правахъ по образованію—свидѣтельства объ окончаніи курса наукъ или о выдержаніи экзамена; 6) принадлежащіе къ податнымъ сословіямъ—свидѣтельство отъ своего общества о согласіи его на поступленіе просителя въ военную службу.

Ох-ки, по объявленіи приказа о зачисленіи ихъ на службу въ части войскъ, приводятся къ присягѣ и несутъ службу наравнѣ съ нижн. чинами, поступившими по набору; удовлетворяющіе условіямъ образованія, требуемаго отъ вольн-ся, получаютъ на оруженое отличіе въ формѣ, установленное для вольн-ся.

Срокъ службы ох-ковъ исчисляется съ перваго дня мѣсяца, слѣдующаго за поступленіемъ ихъ въ войска.

II. Офицерскими военными чинами.

а) Выпускаемые изъ Пажескаго Его Императорскаго Величества и Финляндскаго кадетскаго корпусовъ, равно—изъ 3-хъ пѣхотныхъ, кавал-го, иж-го и арт-го военныхъ училищъ и изъ Военно-топографическаго училища, по окончаніи курса, поступають оф-рами, какъ означено въ отдѣлѣ I, на стр. 66—71. Всѣ эти лица (за исключеніемъ выпускаемыхъ изъ Финляндскаго кадет. корпуса) обязаны пробывать на дѣйствит. службѣ по $1\frac{1}{2}$ ¹⁾ года за каждый учебный годъ, проведенный въ военныхъ училищахъ и въ спеціальныхъ классахъ Пажескаго Его Императорскаго Величества корпуса, считая этотъ срокъ съ 1 числа мѣсяца слѣдующаго за выпускомъ изъ заведенія. Относительно же исполненія ими воинской повинности они считаются на правахъ вольн-ся и

¹⁾ Это правило распространяется и на урож. войска Донскаго. Пр. В. М. 1873 № 112.

срокъ общей службы ихъ считается съ 1 числа мѣсяца, слѣдующаго за поступленіемъ ихъ въ учебное заведеніе ¹⁾).

б) **Генер., шт. и об. оф-ры казачьихъ войскъ** могутъ поступать на службу внѣ своихъ войскъ, оставаясь въ войсковомъ сословіи; при этомъ, пользуясь всеми правами и преимуществами рода службы, въ которую поступаютъ, они не имѣютъ права, чтобы казачья служба ихъ была бы принята въ расчетъ при нечисленіи выслуги на пенсію и эмеритуру ²⁾).

в) **Чиновники гражданской службы** ³⁾, не служившіе прежде въ военной службѣ, принимаются въ нее оф-рами только по особому Высочайшему повелѣнію; служившіе же прежде въ военной службѣ причисляются, не смотря на ихъ гражд. чины, тѣми чинами, въ коихъ состояли на службѣ.

г) **Иностранцы** ⁴⁾, оф-ры иностранной службы, по особому Высочайшему разрѣшенію, поступаютъ въ русскую службу: служившіе у коронованныхъ главъ — тѣми же чинами, а прочіе — съ пониженіемъ чина, кромѣ прапорщиковъ и корнетовъ, которые принимаются тѣми же чинами.

III. Поступленіе на службу изъ отставки и по другимъ случаямъ.

а) Низшими чинами.

1) Положенія общія ⁵⁾.

а) *Портупей-юнкера и кандидаты на клас. должность*, вышедшіе въ отставку, какъ воин. званіемъ, такъ и съ пагражденіемъ при отставкѣ чиномъ прапорщика или коллежскаго регистратора, принимаются на службу не ранѣе, какъ черезъ годъ по увольненіи въ отставку, прежнимъ званіемъ.

б) *Отставные военные и гражд. чиновники*: а) потерявшіе право на службу, т. е. исключенные изъ службы ⁶⁾ по суду за воинскія преступленія, сдѣланныя не изъ корыстныхъ или иныхъ гнусныхъ побужденій ⁷⁾, принимаются рядовыми въ полки, если они, пробывъ внѣ службы не менѣе 3 л., предъявятъ о добронормочномъ въ послѣдніе 2 г. поведеніи свидѣтельство: дворяне и чиновники — отъ губернскихъ предводите-

1) Пр. В. М. 1874 № 5.—2) С. В. П. ч. II, кн. I, ст. 283 по VI прод., и пр. В. М. 1869 № 141.—3) С. В. П. ч. II, кн. I, ст. 308 и 309.—4) Тамъ же, ст. 312—313.—5) Тамъ же, ст. 40, 48, 101, 322 и 332 и прод. I, II, V и VI.—6) Пунк. 40 Воинск. Уст. о наказ. 1875.—7) Об. оф-ры, уволенные по приговору суда общества оф-ровъ, съ объясненіемъ о томъ въ приказѣ, не могутъ быть приняты на службу иначе, какъ по Высочайшему повелѣнію С. В. П. 1869, XXIII, 156.

лей тѣхъ губерній, гдѣ проживали; не принадлежащія къ дворянскому сословію и не чиновники — отъ уѣздныхъ исправниковъ, утвержденные губ-ромъ; б) отставленные отъ службы — не могутъ быть принимаемы ранѣе 3 л. со времени отставленія 1).

в) Ун.-оф-ры, желающіе остаться на сверхсрочной службѣ 2). Какъ строевые, такъ и нестроевые, состоящіе на службѣ въ войскахъ, войск. штабахъ, воеп. упр-іяхъ, заведеніяхъ и учрежденіяхъ — могутъ, по окончаніи обязательнаго срока дѣйств. службы, добровольно продолжать ее, если, по служебной опытности и знанію своего дѣла, удержаніе ихъ на дѣйств. службѣ нач-вомъ признается вполне полезнымъ. На этихъ же основаніяхъ могутъ быть принимаемы на сверхср. дѣйств. службу во всякое время года и тѣ ун.-оф-ры, которые зачислены уже въ запасъ, но въ такомъ только случаѣ, если они пробыли въ запасѣ не болѣе года. Они могутъ поступать, какъ въ мѣста прежняго ихъ служенія, такъ и въ другія части войскъ. Надлежащій выборъ этихъ нижн. чиновъ возлагается на прямую отвѣтственность нач-ка части, въ которую тѣ нижн. чины поступятъ на сверхср. службу. Оказавшіеся не соответствующими своему назначенію, увольняются и до истеченія года, на который оставлены, въ запасъ или отставку, помимо ихъ желанія, но не иначе, какъ съ разрѣшенія нач-ковъ дивизій и другихъ равныхъ имъ по власти нач-ковъ.

Примѣч. Оставшіеся на сверхср. дѣйств. службѣ, при полученіи званій юнкера, портупей-юнкера и канд-та на клас. долж., пользуются правами повывъ ихъ званій присвоенными, не исключаются изъ числа сверхсрочныхъ.

Остающимъ на сверхср. службѣ предоставляются слѣдующія преимущества: 1) Время состоянія на этой службѣ — зачисляется въ общій срокъ службы, какъ на увольненіе въ отставку, такъ и на производство въ первый оф-рскій чинъ и клас. чинъ. 2) При первоначальномъ оставленіи на сверхср. службѣ, по зачисленіи ихъ въ списочное состояніе части — право быть, съ разрѣшенія к-ровъ отд. частей, увольняемыми въ кратковременные отпуска въ промежутокъ между окончаніемъ лѣтнихъ сборовъ и прибытіемъ въ часть новобранцевъ. 3) Во все время состоянія на дѣйств. службѣ — производится штатное по положенію жалованье, котораго они не лишаются и при увольненіи въ отпускъ согласно пунк. 2. 4) Сверхъ штатнаго, получаютъ особое добавочное жалованье въ размѣрѣ: фельд-лямъ и старшимъ вахм-мъ — 84 р., а прочимъ — 60 р. въ годъ (по только состоящимъ въ войскахъ и занимающимъ въ нихъ должности, перечисленные ниже на стр. 124). 5) Съ разрѣшенія нач-ва — вступать въ бракъ, а женатымъ — имѣть при себѣ семейства, по

1) Пунк. 44 Воин. Уст. о наказ. 1875 г. — 2) Пр. В. М. 1874 № 239 и 332, цпр. Гл. шт. 1873 № 4.

безъ отпуса, въ случаѣ неимѣнія казеннаго помѣщенія, квартирнаго довольствія по семейному положенію. 6) Пробывшимъ на сверхср. дѣйств. службѣ 5 и болѣе лѣтъ — право, при увольненіи въ запасъ или въ отставку, получать отъ нач-ва особыя рекомендательныя свидѣтельства, для занятія въ воен. и гражд. вѣдомствахъ мѣстъ, на основаніи особыхъ правилъ. Но правомъ этимъ не пользуются ун. оф-ры, уволенные съ сверхсрочной дѣйств. службы помимо ихъ желанія.

Примѣч. Отпуски разрѣшаются: до 2 мѣс. — изъ войскъ, находящихся въ Европейской Россіи; до 3 мѣс. — изъ войскъ Кавказск. воен. округа; до 4 мѣс. — изъ войскъ Зап. и Вост. Сибирскихъ и Туркестанскаго воен. округовъ.

Всѣмъ этимъ пажн. чинамъ присвоиваются наружныя отличія, указ. на стр. 202, и они жалуются медалями, какъ сказ. на стр. 201; кромѣ того, они не подвергаются, въ случаѣ дисц. наказанія, наряду на службу за рядоваго и строгому аресту.

Всѣ наружныя отличія, полученныя сверхср. на службѣ, оставляются имъ и при увольненіи въ отставку; но, при увольненіи съ дѣйств. службы получившихъ серебряный шевронъ, таковой оставляется только тѣмъ ун. оф-рамъ, которые пробыли на сверхср. службѣ не менѣе года.

Указанныя преимущества предоставляются также ун. оф-рамъ, урядникамъ и фей-рамъ войска Допскаго, которые, по выслугѣ дѣйствительн. службы, изъявятъ желаніе продолжать таковую; сверхъ того, за каждый годъ сверхсрочной службы имъ убавляется по 1 г. изъ общаго срока службы въ строевомъ разрядѣ ¹⁾.

в) Рядовые ²⁾, желающіе остаться на сверхср. службѣ, какъ въ войскахъ, такъ въ штабахъ, управленияхъ и воен. заведеніяхъ — могутъ быть оставляемы на дѣйств. службѣ, если нач-вомъ они признаны особенно полезными, какъ знающіе мастерства, муз-ты, писаря, фельдшер. ученики и т. п. При оставленіи на такой службѣ имъ предоставляются преимущества, указанныя на стр. 122, въ пунк. в 1, 2 и 3 (объ ун. оф-рахъ).

д) Арестанты военно-исправит. ротъ изъ состоящихъ на срочной службѣ, по окончаніи срока пребыванія въ ротахъ, назначаются, по возможности, не въ тѣ самыя части войскъ, изъ которыхъ поступили въ исправит. роты, но въ другія полевыя войска или линейн. бат-ны тѣхъ же округовъ и притомъ въ тотъ же родъ оружія; но казаки назначаются въ тѣ части, въ которыхъ служили ³⁾.

2) Порядокъ опредѣленія.

а) Отставные воен. и гражд. чиновники, потерявшіе права на службу, принимаются въ полки по назначенію Воен. мпш-ва.

¹⁾ Пр. В. М. 1874 № 284. — ²⁾ Пр. В. М. 1874 № 322, и цир. Гл. шт. 1873 № 16. — ³⁾ Пр. В. М. 1872 № 363.

б) *Нижние чины, желающие продолжать сверхср. службу* ¹⁾, должны ежегодно, за мѣсяць до наступленія срока приѣма на сверхср. службу, просить ближайшее нач-во объ оставленіи ихъ на дальнѣйшей дѣйств. службѣ на годичный срокъ. Разрѣшеніе къ оставленію на службѣ предоставляется усмотрѣнію полк. к-ровъ и другихъ равныхъ имъ по власти к-ровъ частей. Срокъ службы на получение всѣхъ установленныхъ преимуществъ считается со дня приказа по части, которымъ нижніе чины опредѣлены на сверхср. службу. Нач-ки дивизій и равные имъ по власти нач-ки представляютъ ежегдетно въ Главный штабъ свѣдѣнія о числѣ сверхср. ун. оф-ровъ въ каждой части и прибыли и убыли ихъ.

Примѣч. Дозволяется содержать на сверхсрочн. службѣ: *фельд-лей* (въ кав-іи вах-ровъ)—по 1 на каждую роту, эск-въ, б-рею, паркъ, мѣстн., конвойн. и этакпую км-ду; *ст. ун.-оф-ровъ*—по 4 на роту пѣхоты, стрѣлк. и саперъ (въ Турк. Сапер. и Кавк. Учеб. ротахъ—по 3; въ Учебн. бат-нѣ—всего 40 чел.); въ эск-лѣ—по 4; въ б-рей: пѣш.—по 3; кон.—по 6; рез. кон.—по 8; въ арт. паркѣ—по 6; въ кон. арт. паркѣ—по 4; въ крѣп. рот. и мѣст. арт. км-дѣ—всѣхъ положенныхъ по штату; *всѣхъ полк. бар-ковъ*, шт. гор-товъ и шт. тр-чей; *полк. и отд. бат-новъ каптенармус. и писарей*, а также *по 1*: въ старш. писарей и медиц. фельдш., закройщ., снаровщ., или пригонщ. амуниціи, оруж. подмастерью—въ каждой отд. части, гдѣ таковые полагаются по штату; *аптечн. фельдш.*—по 1 въ полк. пѣх., кав. и въ учебн. войск.; ветер. фельдш. — по 1 на кав. часть и б-рею; *обозн. ун.-оф-ровъ*—по 1 въ стр. бат-нѣ, въ пѣш. арт. бр-дѣ, кон. б-рей и саперн. бат-нѣ; *старш. мастеровъ*—по 1 въ каждой отд. части въ арт-іи и инж-хъ войскъ.

в) *Подлежащіе зачисленію на службу арестанты* ²⁾ военно-исправит. ротъ, за 2 мѣс. до окончанія пребыванія въ ротахъ, свидѣтельствуются къ годности для службы, и затѣмъ статейные списки на нихъ представляются, чрезъ нач-ка мѣстн. войскъ, къ ком-щему войсками въ округѣ; сей послѣдній, руководствуясь сказан. на стр. 123, въ п. д, дѣлаетъ распоряженіе о зачисленіи арестантовъ въ войска, въ строевые или нестроевые. Нач-къ исправит. роты сообщаетъ нач-камъ частей, въ которыя арестанты будутъ назначены, о поведеніи освобождаемыхъ. Согласно этой аттестаціи, нач-ки частей зачисляють освобожденныхъ: о которыхъ отзывъ одобрительный—въ безпорочно-служащіе рядовые, а пенмѣющихъ этой аттестаціи—въ разрядъ штрафованныхъ.

б) Штабъ и оберъ офицерами.

1) *Воспитанники и юнкера военно-учебныхъ заведеній, выпущенные по бользни съ гражд. чинами* ³⁾ и, по выздоровленіи, желающіе поступить въ военную службу, принимаются: 1) не иначе, какъ по представленіи медицинскаго свидѣтельства о

¹⁾ Пр. В. М. 1874 № 259.—²⁾ Пр. В. М. 1872 № 363.—³⁾ Пр. В. М. 1865 № 148 и Св. В. П. 1869, XV, 239.

способности къ военной службѣ, и 2) съ тѣми преимуществами, которыя были бы имъ предоставлены въ случаѣ выпуска ихъ по окончаніи курса въ военную службу.

2) *Офицеры, вышедшіе въ отставку* 1) по собственному желанію и пробывшіе въ ней не менѣе года, принимаются въ военную службу: 1) тѣми же чинами, въ которыхъ они въ послѣднее время состояли на службѣ, и 2) не иначе, какъ на вакансіи, исключая того случая, когда будетъ удостовѣреніе нач-ка дивизіи (или лица равной съ нимъ власти) объ особыхъ качествахъ опредѣляющихся. Шт. и об. оф-ры, уволенные въ отставку безъ объясненія причинъ увольненія, принимаются вновь на службу не иначе, какъ по предъявленіи свидѣтельства мѣстныхъ губернскихъ предводителей дворянства или губерн-ровъ о хорошемъ ихъ поведеніи во время отставки.

Всѣ, оставившіе службу до начала прошедшей войны и въ теченіи ея не поступившіе въ службу, въ мирное время въ службу не принимаются.

Отставные не могутъ быть приняты на службу оф-рами 2): а) въ генер. штабъ, въ топографы, арт-ію и инж-ный корпусъ—не служившіе въ нихъ прежде; б) въ сухопутныя войска—оф-ры, служившіе въ морской арт-іи; служившимъ же во флотѣ разрѣшается поступать, ежели они въ оф-рскихъ чинахъ на дѣйств. службѣ во флотѣ провели не менѣе 5 л.; в) въ шт. оф-рскихъ чинахъ, въ нестроевыя должности и безъ особаго ходатайства к-ра части—оф-ры корпусовъ: Межеваго, Лѣспаго, Путей Сообщенія и др.; и г) исключенные изъ службы съ преданіемъ суду за долговременное неприбытіе къ км-дамъ.

Отставные оф-ры посылаютъ прошенія объ опредѣленіи ихъ на службу къ тому нач-ву, въ вѣдѣніи котораго желаютъ служить, не отправляясь къ мѣсту расположенія войскъ до полученія извѣщенія мѣстнаго нач-ва объ окончательномъ опредѣленіи. Къ просьбамъ объ опредѣленіи на службу, написаннымъ по установленной формѣ на гербовой бумагѣ (въ 1 р. с.), должны быть прилагаемы: 1) всѣ аттестаты и другіе о прежней службѣ документы; 2) послужные списки, выданные отъ того мѣста или лица, въ вѣдомствѣ котораго была послѣдняя служба; 3) подписка о непринадлежности къ тайнымъ обществамъ; 4) свидѣтельство губернскаго предводителя дворянства о добропорядочномъ поведеніи во время отставки и 5) реверсъ въ томъ, что при опредѣленіи не будетъ просить вспомошествованія для обмундировки и путевыхъ издержекъ 3).

Каждый вновь опредѣленный на службу, если онъ до того не служилъ, приводится къ присягѣ, и всѣ представленные имъ съ

1) Св. В. П. ч. II, кн. I, ст. 283—302.—2) Тамъ же, ст. 299, 302 и 304, и пр. В. М. 1871 № 41.—3) Св. В. П. ч. II, кн. I, ст. 273 и 285.

прошеніемъ документы остаются при дѣлахъ того вѣдомства, куда онъ поступилъ. Оф-ры, опредѣляемые изъ отставки въ полки кав-и, должны представлять, для внесенія въ полковой ящикъ на обмундированіе: драгуны—200 р., улань—250 р. и гусары—350 р.¹⁾ Оф-ры, поступившіе изъ отставки, служившіе до того въ корпусахъ Лѣсномъ, Межевомъ, Путей Сообщенія и т. п., должны предъ опредѣленіемъ выдержать испытаніе изъ военныхъ наукъ по программѣ юнкерскихъ училищъ²⁾.

Оф-ры, принятые на службу, если не явятся въ свой полкъ или км-ду въ поверстный срокъ со дня приказа объ ихъ опредѣленіи подвергаются наказанію, согласно Воин. Уст. о наказ. 1873, ст. 140 (см. стр. 439).

В. ПРОИЗВОДСТВО ВЪ ЧИНЫ.

I. Нижнихъ чиновъ въ унтеръ-офицеры³⁾.

Удостоеніе производства въ ун. оф-рскія званія предоставлено во всѣхъ частяхъ войскъ к-рамъ полковъ и другихъ отдѣл. частей, съ слѣдующими ограниченіями: 1) рядовые, поступившіе этимъ званіемъ по собственному желанію, изъ исключенныхъ изъ службы оф-ровъ, а равно изъ разжалованныхъ оф-ровъ, производятся въ ун. оф-ры не иначе, какъ съ Высочайшаго соизволенія⁴⁾ и 2) переведенные въ разрядъ штрафованныхъ, съ лишеніемъ ун. оф-рскаго званія, не могутъ быть вновь производимы въ ун. оф-ры впредь до выбитія изъ разряда штрафован.

Примѣч.: 1) Строев. рядовые въ арт-и производятся въ младшіе фей-ры начкомъ арт-и корпуса, а въ частяхъ, не входящихъ въ составъ корпуса—начкомъ арт-и округа; рядовые производятся въ ун. оф-ры нестроев. званій, а равно пжи. чины ун. оф-рскихъ званій, изъ младшихъ въ старшіе—бр-ными к-рами⁵⁾.—2) Въ ниж-хъ войскахъ производство въ ун. оф-ры предоставлено к-ру бр-ды⁶⁾.—3) Вольноопр-ся, поступившіе въ юнкерск. училища рядовыми, производятся въ ун. оф-ры, по выслугѣ опредѣл. срока и по выдержаніи установленнаго испытанія въ строев. образованіи—приказами нач-ковъ окружн. штабовъ⁷⁾.

Воспрещается производить въ ун. оф-ры, кромѣ случаевъ боеваго отличія: 1) ранѣ прослуженія 2 л.⁸⁾ по зачисленіи на службу (за исключеніемъ: а) состоящихъ на сокращенныхъ

1) Тамъ же, ст. 276 и 350.—2) Пр. В. М. 1871 № 41.—3) Св. В. П. ч. II, кн. I, ст. 530—538, 551—568, 588—592, и пр. В. М. 1873 № 32 и 107.—4) Представленія о таковыхъ лицахъ дѣлаются въ Январѣ каждаго года, при представленіи прилагается послужной списокъ (Св. В. П. ч. III, кн. I, прил. къ ст. 757 п. 112).—5) Св. В. П. ч. II, кн. I, прил. къ ст. 1746 по VI прод. и пр. В. М. 1874 № 235.—6) Тамъ же, прил. къ ст. 1772 по VI прод.—7) Цир. Гл. шт. 1875 № 109.—8) Пр. В. М. 1874 № 211 и 346; пр. по арт. 1873 № 21.

срокахъ по образованію, которые могутъ быть удостоены производства въ ун. оф-ры: состоящіе на 3 лѣт. срокъ — чрезъ 1 годъ, состоящіе на 1½ год. срокъ — чрезъ 6 мѣс., на 6 мѣс. срокъ — чрезъ 3 мѣс.¹⁾; б) принятыхъ на службу по жребію, служившихъ въ воен. службѣ вольн-ся и оставившихъ ее до 1874 г., которымъ зачисляется прежняя служба на право производства²⁾, и в) вольн-ся и охотниковъ, о которыхъ сказано ниже); 2) сверхъ опредѣленнаго штата (состоящіе на сокращен. срокахъ 1½ год. и 6 мѣс. производятся независимо вакансій³⁾; 3) строевыхъ, не прошедшихъ установленнаго курса⁴⁾; 4) писарей рядоваго званія, если не выслужили 1 г. въ писарскомъ званіи и 2 л. со времени поступленія въ службу (въ казачьихъ войскахъ — съ 17 лѣт. возраста⁵⁾; 5) признанныхъ по суду, во время состоянія въ воен. службѣ, виновными въ кражѣ или мошенничествѣ⁶⁾.

Лишенные ун. оф-рскаго званія могутъ быть вновь производимы въ ун. оф-ры нач-ками дивизій и лицами равной власти независимо отъ времени, прошедшаго со дня разжалованія; но если разжалованіе подлежитъ внесенію въ штрафную графу послужныхъ списковъ, то къ производству вновь въ ун. оф-ры они могутъ быть представлены не ранѣе, какъ по разрѣшеніи к-рами отдѣл. частей прощенія понесенныхъ штрафовъ⁷⁾.

Допускается производство въ ун. оф-ры, безъ особаго испытанія, писарей, а также и нестроевыхъ: оружейныхъ, ложенныхъ, сѣдельныхъ, столярныхъ, токарныхъ, кузечныхъ, слесарныхъ и плотничныхъ мастеровъ, равно старшихъ кузнецовъ, оружейныхъ подмастерій, старшихъ мастеровъ деревяннаго, металлческаго, шорнаго, сѣдельнаго и малярнаго дѣла, шорниковъ и сѣдельниковъ въ частяхъ, подробно указанныхъ въ прик. В. М. 1867 № 420 — за отличное знаніе службы и при выслугѣ вышеозначенныхъ сроковъ.

Вольн-ся и поступившіе охот-ми (удовлетворяющимъ условіямъ образованія, требуемаго отъ вольн-ся), по удостоенію пач-ва, производятся въ ун. оф-ры, сверхъ вакансій: 1-го разряда — по выслугѣ 2 мѣс. за рядоваго; 2-го разряда — 4 мѣс., 3-го разряда — 1 года, и притомъ если выдержатъ испытаніе въ строе-

1) Пр. В. М. 1874 № 211. — 2) Цир. Гл. шт. 1873 № 73. — 3) Пр. В. М. 1874 № 211. — 4) Состоящіе въ пѣхотѣ и кав-ии на общемъ и сокращен. 4 л. срокъ обязаны окончить курсъ въ учебн. км-дахъ отд. частей; поступившіе на сокращен. 3 л., 1½ год. и 6 мѣс. срокахъ — выдержать испытаніе въ строевомъ образованіи и служебн. предметахъ по програм. полк. учебн. км-дъ; состоящіе въ прочихъ войскахъ, а также занимающіе спеціальныя нестроевыя должности — выдержать испытаніе по спеціальнымъ программамъ. — 5) Тамъ же и Св. В. П. ч. II, кн. I, ст. 891 по VI прод. — 6) Пр. В. М. 1873 № 16. — 7) Пр. В. М. 1874 № 48.

вомъ образованіи и служебнѣхъ предметахъ, по программѣ (см. прил. б) ¹⁾. По этой же программѣ вольн-ся и указанные выше поступившіе охотниками обязаны выдержать испытаніе при перечисленіи въ запасъ ун. оф-рскимъ званіемъ.

Въ войскѣ Донскомъ ²⁾ производство на вакансіи въ ун. оф-ры и урядники въ полкахъ, состоящихъ на полевой службѣ, предоставляемо полк. к-рамъ, въ льготн. частяхъ и мѣстп. км-дахъ—паказп. атаману; въ войскахъ Кубанск., Терск. и Забайкальск.—к-рамъ полковъ и бат-новъ; въ прочихъ казачьихъ войскахъ производство въ урядники на вакансіи и по представленію полк. к-ровъ зависитъ: въ мирное время—отъ войскового нач-ва; въ военное—отъ наказнаго атамана; въ казачьихъ частяхъ, находящихся въ Туркестанскомъ военномъ округѣ—отъ ком-щаго войсками ³⁾; во всѣхъ казач. кон. арт-хъ частяхъ—дѣляется на общемъ основаніи съ полев. арт-іею.

Въ войскѣ Донскомъ къ производству въ ун. оф-ры, урядники и фей-ры могутъ быть допущены успѣшно окончившіе курсъ въ учебн. км-дахъ и пробывшіе на дѣйствит. службѣ не менѣе 1 г. 4 мѣс.; въ мѣстныхъ км-дахъ—пробывшіе на службѣ не менѣе 2 л. ²⁾. Казаки, занимающіе нестроевыя должности, производятся въ урядники по выслугѣ не менѣе 3 л., а фельдшера—съ утвержденіемъ въ должности младшихъ фельдшеровъ ⁴⁾. Изъ казаковъ войска Донскаго пользующіеся правами по образованію могутъ быть произведенными въ ун. оф-ры или урядники по выслугѣ слѣдующихъ сроковъ: 1 разр.—2 мѣс., 2 разр.—4 м., 3 разр.—1 года. Въ прочихъ казач. войскахъ производства удоставаются въ мирное время грамотные, прослужившіе не менѣе 3 л. ²⁾.

Топографы ⁵⁾, принятыя званіемъ ученика изъ окончившихъ курсъ гимназій или по выдержаніи экзамена по программѣ указ. въ прилож. в, переводятся на вакансіи ун. оф-рскаго званія по приобрѣтеніи удовлетворительныхъ знаній въ черченіи и съемкѣ.

II. Производство въ первый оф-рскій или въ первый клас. чинъ.

а) Положенія общія ⁶⁾.

Право на производство въ оф-ры предоставляется строевымъ нижн. чинамъ ун. оф-рскихъ званій, какъ изъ вольн-ся и охотниковъ, такъ и изъ служащихъ на обязательномъ срокѣ.

¹⁾ Пр. В. М. 1874 № 5, 101 и 1875 № 9 и 52.—²⁾ Пр. В. М. 1870 № 226; 1872 № 180; 1874 № 284 и 1875 № 112. — ³⁾ Пр. В. М. 1869 № 189; 1870 № 146.—⁴⁾ Пр. В. М. 1870 № 19.—⁵⁾ Св. В. П. ч. II, кн. I, ст. 40 по VI прод.—

⁶⁾ Св. В. П. ч. II, кн. I, ст. 593 и слѣд., 606 и 903 по VI прод., и пр. В. М. 1870 № 52; 1871 № 222, 355; 1873 № 19 и 92; 1874 № 211; 1874 № 9; цирку. Главн. упр. Иррег. войскъ 1873 № 8.

Примѣч.: 1) Служащіе на обязат. срокѣ нижніе чины ун. оф-рскихъ званій, если находились въ некоторое время въ званіяхъ нестроевыхъ, производятся въ оф-ры не иначе, какъ по прослуженіи послѣднихъ 2 л. передъ производствомъ въ дѣйств. строевой службѣ.—2) Для производства въ оф-ры урядниковъ полков. разряда, занимавшихъ нестроев. должности, требуется, чтобы послѣдніе 2 г. до производства они выслужили на дѣйств. строев. службѣ, не принимая въ счетъ времени, проведеннаго въ юнкер. училищѣ.

Правомъ на производство въ первый клас. чинъ пользуются пестр. нижніе чины ун. оф-рскихъ званій, въ какихъ бы частяхъ и упр-яхъ военно-сухоп. вѣдомства они ни состояли, а равно урядники казачьихъ войскъ, состоящіе въ военныхъ и гражд. упр-яхъ этихъ войскъ.

Не могутъ быть удостоиваемы производства въ оф-ры и первый клас. чинъ: 1) Нижніе чины, тѣлесно наказанные во время прохожденія военной службы; это правило распространяется и на тѣхъ нижн. чиновъ, которые, бывъ присуждены за преступленія и проступки къ тѣлеснымъ наказаніямъ, освобождены отъ нихъ по болѣзни или по Всемиловѣйшимъ манифестамъ. 2) Тѣ нижн. чины, которые во время прохожденія службы подверглись по суду наказанію: за воровство, разнаго рода подлоги, сдѣланные съ намѣреніемъ воспользоваться казенною или частною собственностію, за растрату казеннаго или частнаго по службѣ ввѣреннаго имущества, а также, на основаніи прежде существовавшихъ постановленій — отданные за означенныя преступленія въ военную службу по приговорамъ судовъ, и нижн. чины, находившіеся за какія бы то ни было преступленія въ военно-исправ. или бывшихъ арестахъ ротяхъ. Единственное исключеніе изъ этого общаго правила допускается только для ун. оф-ровъ, которые окажутъ особыя отличія въ сраженіяхъ и будутъ притомъ ранены: ихъ разрѣшается производить въ военные оф-ры и перв. клас. чинъ, если они, по состоявшемуся надъ ними судебному приговору, не подверглись тѣлесному наказанію.

Для производства требуется: а) выслуга опредѣленнаго срока въ нижнемъ званіи; б) аттестація нач-ва о томъ, что представляемый къ производству, по своимъ нравственнымъ и служебнымъ качествамъ, вполне соотвѣтствуетъ званію оф-ра или клас. чиновника; в) выполненіе опредѣленныхъ условій по научнымъ и служебнымъ знаніямъ.

Нижніе чины ун. оф-рскихъ званій изъ вольн-ся, а также и поступившіе на правахъ ох-ровъ (удовлетворяющихъ условіямъ образованія, требуемаго отъ вольн-ся) — обязаны прослужить въ нижн. званіи до производства въ оф-ры¹⁾: имѣющіе права 1-го разр.—3 мѣс., 2-го разр.—6 мѣс., и 3-го разр.—3 г., и при

¹⁾ Пр. В. М. 1874 № 5; 1875 № 9; цпр. Гл. шт. 1874 № 80 и цпр. отз. Гл. шт. 1874 № 1050.

этомъ непремѣнно прослужить *одинъ полный лагерный сборъ*. Нижніе чины ун. оф-рскихъ званій, служащіе на обязательномъ срокѣ, должны прослужить до производства въ оф-ры или клас. чинъ не менѣе сроковъ *опредѣленной для нихъ дѣйствительной службы* (см. стр. 110) и не менѣе 2 лѣтъ, а для состоящихъ на 4 л. срокѣ—1 года въ ун. оф-рскомъ званіи.

Примѣч.: 1) Для допущенія къ оф-рскому экзамену лицъ, поступившихъ на 3 л. и 1½ г. и на 6 м. срокъ, не требуется прослуженія въ ун. оф-рск. званіи опредѣленнаго срока 1).—2) Урядники казачьихъ войскъ обязат. срока службы, для получения права на производство, должны пребыть въ ун. оф-рскомъ званіи не менѣе 6 л.; причѣмъ 5 лѣтъ урядникъ долженъ пребыть на дѣйств. полевой службѣ и не менѣе 1 г. въ старш. урядничьемъ званіи 2).—3) Урядники войска Донскаго изъ окончивш. курсъ въ учебн. заведеніяхъ могутъ быть удостоены производства въ оф-ры по выслугѣ: 1 разр.—3 мѣс., 2 разр.—6 мѣс., 3 разр.—3 лѣт., и не иначе, какъ по прослуженіи полнаго лагернаго срока 3).

Нижн. чинамъ, возвратившимся изъ плѣна, время нахождения въ плѣну зачитается въ срокъ выслуги опредѣленныхъ лѣтъ для производства въ военные оф-ры и клас. чинъ, по въ такомъ только случаѣ, если будетъ дознано, что они взяты въ плѣнъ, а не сами передались неприятелю.

Разжалованные въ рядовые изъ оф-ровъ, а также изъ клас. чиновниковъ и вольн-ся, кромѣ только случаевъ отличнаго военнаго подвига, могутъ быть допущены за отлично усердную службу и примѣрное поведеніе, по удостоеніи нач-ва, къ производству въ оф-ры и клас. чинъ не иначе, какъ по предварительномъ воспослѣдованіи Высочайшаго соизволенія о несчитаніи понесеннаго ими штрафа препятствіемъ къ награжденію.

Примѣч. Не дозволяется входить съ представленіемъ о несчитаніи штрафа препятствіемъ къ наградамъ ранѣе 3 л. безпорочной и усердной службы послѣ разжалованія (ст. 43 Воинск. Уст. о наказ.).

Всѣ нижніе чины, выдержавшіе установленный для производства въ военные оф-ры экзаменъ, какъ въ военныхъ, такъ и въ юнкерскихъ училищахъ, а равно окончившіе съ успѣхомъ курсъ въ послѣднихъ — переименовываются въ регулярныхъ и казачьихъ войскахъ—въ *портупей-юнкера*; державшіе прямо окончательный экзаменъ—приказами нач-ковъ дивизій или лицъ, равныхъ имъ по власти, а находившіеся въ юнкерскихъ училищахъ—приказами нач-ковъ обружныхъ штабовъ.

Примѣч.: 1) Выдержавшіе экзаменъ по 2 разряду въ воен. училищахъ вольн-ся войскъ гвардіи не переименовываются въ порт.-юнкера, если пожелаютъ остаться на службѣ въ гвардіи до слѣдующаго экзамена; но за ними сохраняется право перехода въ армію съ переименованіемъ въ званіе порт.-юнкера арміи 4).—2) Нижніе чины еврейскаго закона въ званіи порт.-юнкера и капд-та на клас. чинъ не переименовываются, но получаютъ преимущества и окладъ содержанія, присвоиваемый этимъ званіямъ, за исключеніемъ наруж-

1) Пр. В. М. 1874 № 211.—2) Пр. В. М. 1873 № 92 и цирк. Глав. упр. Ирр. в. 1873 г. № 8.—3) Пр. В. М. 1875 № 112.—4) Пр. В. М. 1871 № 228.

ныхъ отличій и производства въ чинъ прапорщика или коллежскаго регистратора при отставкѣ.

Портупей-юнкера, служащіе въ частяхъ арм-ой пѣхоты, кав-ин, мѣстныхъ и казачьихъ войскахъ, по окончаніи курса или по выдержаніи экзамена юнкер. училищъ, остаются въ тѣхъ частяхъ войскъ, въ которыхъ числятся по спискамъ. Остальные же, т. е. состоящіе въ частяхъ гвардіи и специальныхъ войскъ—зачисляются, распоряженіемъ Главнаго штаба, въ арм-ія части, откуда они и представляются въ оф-ры, по удостоенію новаго ихъ нач-ва.

Порт.-юнкера, переименованные въ это званіе изъ гвард. нижн. чиповъ обязательнаго срока, могутъ быть также, по усмотрѣнію гвард-го нач-ва, зачисляемы и затѣмъ представляемы къ производству въ гвард. инвалидъ; служившіе же въ арт-ин и саперахъ назначаются преимущественно въ крѣпостные полки и бат-ны.

Число порт.-юнкеровъ въ войскахъ не опредѣляется, но канд. на клас. должности полагается не болѣе $\frac{1}{8}$ части противъ всего числа клас. мѣстъ. (см. стр. 141).

Порт.-юнкера и канд-ты на клас. долж. со дня приказа о производствѣ ихъ въ это званіе получаютъ слѣдующія преимущества, отличія и права ¹⁾: а) Въмѣсто штатнаго — особое жалованье, въ размѣрѣ 100 р., а по усиленнымъ окладамъ—150 р. въ годъ, впредь до производства въ военные оф-ры или первый клас. чинъ. б) Шевронъ изъ золотого галуна. в) Серебряный темлякъ, если по формѣ обмундированія присвоенно холодное оружіе. г) По наложенію на нихъ дисциплинарныхъ взысканій они приравниваются къ оф-рамъ. Изложенныхъ отличій и правъ они лишаются не иначе, какъ по суду.

Примѣч.: 1) Тѣ изъ канд-товъ на клас. чинъ, которые, до производства въ это званіе, получали жалованье въ большемъ размѣрѣ противъ означеннаго выше, или по полученіи званія канд-та поступили на должность съ большимъ окладомъ жалованья, производится таковое по штатамъ; въ случаѣ смѣщенія на должность съ меньшимъ окладомъ производится опять по 100 р., а по усиленному окладу — по 150 р. с. въ годъ. — 2) Шевронъ полагается въ два пальца ширины и нашивается, угломъ къ верху, надъ обшлагомъ лѣваго рукава мундира.

По усмотрѣнію нач-ва могутъ быть возлагаемы *обязанности*: на порт.-юнкеровъ—оф-рскія, на канд-въ въ клас. чинъ—обязанности клас. чиповниковъ.

Нижніе чины ун. оф-рскихъ звачій производятся въ оф-ры безъ вакансій или на вакансіи, согласно изложенному на стр. 132 и слѣд. Производство же въ клас. чинъ допускается исключительно на вакансіи.

При удостоеніи производства на вакансіи, имѣющимъ высшіе

1) Пр. В. М. 1871 № 222 и 1874 № 211.

баллы по экзамену въ наукахъ отдается первенство; въ случаѣ равенства балловъ у нѣсколькихъ лицъ, преимущество отдается: а) имѣющимъ знаки отличія военнаго ордена; б) раненымъ въ сраженіяхъ; в) участвовавшимъ въ дѣлахъ противу непріятеля и г) поступившимъ раньше на службу.

Нижніе чины, исполнившіе всѣ условія на производство и оставшіеся не произведенными по неимѣнію вакансій, производятся въ оф-ры и клас. чинъ круглый годъ при открытіи вакансій.

Старшинство произведеннымъ въ воен. оф-ры и клас. чинъ считается со дня Высочайшаго приказа объ ихъ производствѣ, громѣ случаевъ указап. ниже на стр. 133, 138, 139 и 151.

Канд-ты на клас. долж., при желаніи производства въ оф-ры, должны: 1) быть перечислены во фронтъ ун. оф-рами, съ содержаніемъ, присвоеннымъ этому званію, 2) прослужить въ строю не менѣе 2 л. и выполнить всѣ условія, требуемыя для производства въ оф-ры вольн-ся. Въ юнкерское училище они могутъ поступить въ младшій классъ, безъ экзамена, прослуживъ въ строю 3 мѣс., въ старшій классъ—по экзамену и прослуживъ въ строю 1 г. Обратное перечисленіе въ канд-ты на клас. чинъ допускается не ранѣе 2 л. службы въ строю и только на вакансіи ¹⁾.

Въ случаѣ желанія канд-товъ на клас. долж. перечислиться въ запасъ арміи ранѣе производства въ клас. чинъ, они могутъ быть награждаемы этимъ клас. чиномъ, если прослужать не менѣе 3 л. въ званіи канд. на клас. должность ²⁾.

б) О производствѣ въ оф-ры въ пѣхоту и кавалерію ³⁾.

Нижніе чины ун. оф-рскихъ званій производятся въ оф-ры въ пѣхоту и кав-ію:

1) *На особыхъ правахъ*—наравнѣ съ юнкерами военныхъ училищъ, т. е. въ гвардію прапорщиками и корнетами, а въ армію подпоручиками и старшими корнетами, или въ армію прапорщиками и корнетами, смотря по числу полученныхъ на экзаменѣ балловъ, по во всякомъ случаѣ *безъ вакансій*. Этими правами пользуются строевые ун. оф-ры, окончившіе курсъ въ учебныхъ заведеніяхъ 1-го и 2-го разр. (см. стр. 113 и 118); причемъ они производятся: 1-го разр.—по выдержаніи въ военныхъ училищахъ экзамена изъ военныхъ наукъ, а 2-го разр.—по выдержаніи въ тѣхъ же училищахъ полного выпускнаго экза-

¹⁾ Пр. В. М. 1871 № 280.—²⁾ Пр. В. М. 1872 № 211.—³⁾ Св. В. И. ч. II, кн. I, ст. 606 и слѣд. по VI прод., и пр. В. М. 1871 № 228; 1873 № 16; 1874 № 211; 1875 № 9.

мена ¹⁾. Къ экзамену изъ военныхъ наукъ допускаются не иначе, какъ по прослуженіи лагернаго времени или времени лѣтнихъ сборовъ. При этомъ: а) готовящіеся къ производству, какъ въ пѣх-ыя, такъ и въ кав-ія части, держатъ экзаменъ въ одномъ изъ военныхъ училищъ, по назначенію Главн. упр-ія воен. учебн. заведеній; б) выслужившіе въ нижнемъ званіи установленный срокъ ко дню производства юнкеровъ военныхъ училищъ, лица, поступившія въ военную службу изъ окончившихъ курсъ въ учеб. заведеніяхъ 1-го разр., хотя представляются къ производству по окончаніи экзамена изъ военныхъ наукъ (послѣ лѣтн. сборовъ), но *получаютъ старшинство, по производствѣ, съ юнкерами воен. училищъ* по среднему баллу на экзаменѣ, за исключеніемъ однако фельдлей и порт.-юнкеровъ воен. училищъ, которые ставятся всегда выше означенныхъ строевыхъ ун. оф-ровъ ²⁾. Изъ обязанныхъ держать полный выпускной экзаменъ, выслуживающіе годичный срокъ передъ лагернымъ временемъ или временемъ сборовъ войскъ, экзаменуются вмѣстѣ съ выпускными воспитанниками военныхъ училищъ, съ которыми получаютъ и сверстничество, опредѣляемое нач-вомъ воен. учебн. заведеній; разрѣшается, впрочемъ, держать экзаменъ изъ однихъ предметовъ передъ лагернымъ временемъ (въ Маѣ), изъ другихъ—послѣ лагеря (въ Августѣ). Не выдержавшіе окончательнаго экзамена въ военныхъ училищахъ допускаются ко вторичному въ нихъ экзамену въ одинъ изъ слѣдующихъ экзаменовъ; выдержавшіе экзаменъ по 2-му разр. могутъ экзаменоваться въ одинъ изъ слѣдующихъ періодовъ экзаменовъ на право производства въ гвардію или быть зачисленными порт.-юнкерами въ армію, гдѣ и производятся на общемъ основаніи.

Примѣч.: 1) Воля-ся, служащіе въ частяхъ войскъ арміи, производятся въ гвардію только при согласіи на то гвард-го нач-ва.—2) Воля-ся, неокончившіе курса среднихъ учебныхъ заведеній, но только удовлетворительно выдержавшіе при поступленіи на службу приемный въ военныя училища экзаменъ, должны, вмѣсто выпускнаго, выдержать полный экзаменъ изъ всѣхъ предметовъ, преподаваемыхъ въ военныхъ училищахъ.—3) Программы экзаменовъ см. въ прилож. г., стр. 275.

2) *Безъ особенныхъ преимуществъ*—прапорщиками и корнетами въ армію, производятся: а) Строевые ун. оф-ры изъ окончившихъ курсъ въ учебныхъ заведеніяхъ 1-го и 2-го разряд.— по выдержаніи дополнительнаго экзамена изъ военныхъ наукъ по программѣ юнкерскихъ училищъ—*безъ вакансій*.

Примѣч. Такими же правами пользуются тѣ воспитанники воен. гимна-

¹⁾ Если при этомъ они прошли курсъ только 6-ти клас. гимназій, то должны выдержать экзаменъ изъ курса 7 класса воен. гимназій или представить удостовѣреніе о знаніи ими полнаго курса гимназій гражданскихъ (Прик. по Пет. воен. окр. 1874 № 187.—²⁾ Выс. повел. 29 Апр. 1872.

зій, которые, по окончаніи въ нихъ курса, за болѣзнію, уволены съ аттестатами и, впоследствии, по выздоровленіи поступили въ военную службу вольн-ся; производство ихъ, однакожъ, должно послѣдовать не ранѣе производства ихъ сверстниковъ по гимназіямъ, поступившихъ въ военныя училища.

б) Бывшіе юнкера воен. училищъ, по окончаніи въ нихъ курса, выпущенные въ войска арміи нижн. чинами съ правами 3-го разр.—по прослуженіи въ войскахъ 6 мѣс., не подвергаясь вновь экзамену—*безъ вакансій*.

в) Бывшіе юнкера воен. училищъ, до окончанія въ нихъ курса выпущенные въ войска нижн. чинами—по выслугѣ назначенныхъ имъ при выпускѣ изъ помянутыхъ училищъ сроковъ и по выдержаніи экзамена изъ воен. наукъ по программѣ юнкерскихъ училищъ—*безъ вакансій*.

Примѣч. Правило это должно быть примѣняемо и къ тѣмъ изъ бывшихъ юнкеровъ военныхъ училищъ, которые опредѣлены на службу въ части войскъ не прямо изъ этихъ училищъ, но, будучи уволены изъ нихъ, поступили въ войска изъ отставки. Лица эти должны представлять свидѣтельство о выдержаніи ими вступительнаго въ воен. училища экзамена, а равно и указаніе отъ этихъ заведеній сроковъ, ранѣе которыхъ они не могутъ быть произведены въ оф-ры.

г) Воспитанники военно-учебныхъ заведеній, удаленные изъ этихъ заведеній *съ опредѣленіемъ срока выслуги въ нижнемъ званіи*—по прослуженіи въ войскахъ этихъ сроковъ и по выдержаніи экзамена по выпускной программѣ юнкерскихъ училищъ, производятся *безъ вакансій или на вакансіи*, смотря по степени оказанныхъ на экзаменѣ успѣховъ, на основаніи правилъ «Положенія о юнкерскихъ училищахъ», т. е. причисленные по экзамену къ *первому* разряду—безъ вакансій, а причисленные ко *второму* разряду—на *вакансіи* ¹⁾.

д) Строевые ун. оф-ры всѣхъ родовъ войскъ, какъ гвардіи, такъ и арміи, по выдержаніи выпускнаго экзамена по программѣ юнкерскихъ училищъ—*безъ вакансій или на вакансіи*, смотря по степени оказанныхъ на экзаменѣ успѣховъ (см. пунктъ г.).

Примѣч.: 1) Къ этой же категоріи принадлежатъ и тѣ строевые ун. оф-ры изъ вольн-ся, служащіе въ арт-ии и корпусѣ воен. инж-ровъ, которые не выдержатъ экзамена для производства въ арт-ию и въ корпусѣ воен. инж-перовъ или не пожелаютъ его держать.—2) Служащіе въ пѣхотѣ держатъ экзаменъ въ пѣхот. юнкерскихъ училищахъ, служащіе въ кав-ии — въ кав-нихъ; за исключеніемъ вольн-ся гвард. кав-ии, которые, при желаніи производства въ армію, экзаменуются изъ тактики, уставовъ, иппологій и въ знаніи всѣхъ отраслей строеваго образованія — въ Никол. Кавал. училищѣ, а изъ прочихъ—въ Петерб. юнкерск. пѣх. училищѣ ²⁾.

е) Разжалованные удостоиваются производства на основаніяхъ, излож. на стр. 130.

Примѣч. Ун. оф-ры изъ разжалованныхъ военныхъ оф-ровъ и граждан. чиновниковъ никакому экзамену на производство не подвергаются.

¹⁾ Пр. В. М. 1871 № 18.—²⁾ Пр. В. М. 1873 № 16.

Для предоставленія поименованнымъ въ предъидущей статьѣ нижн. чинамъ полной возможности къ приобрѣтенію необходимыхъ для оф-ра научныхъ знаній, имъ дозволяется вступать въ юнкерскія училища. Вольн-ся, какъ ун. оф-рскаго званія, такъ и рядовые, принимаются въ юнк-ія училища и проходятъ въ нихъ курсъ по правиламъ «Положенія о юнк-хъ училищахъ»; причеиъ отъ нихъ не требуется при поступленіи выслуги какого либо срока въ строю, но выдержаніе испытанія по программѣ (см. прил. д). Нижніе чины ун. оф-рскихъ званій всѣхъ родовъ войскъ, служащіе на обязат. срокѣ, допускаются, по удостоенію к-ровъ частей, въ юнк-ія училища, какъ въ младшій, такъ и въ старшій классъ. До поступленія въ училища они должны прослужить установленные сроки дѣйств. службы, какъ вообще въ нижн. званіи, такъ и (для 7, 6 и 4 лѣтп.) въ ун. оф-рскомъ званіи (см. стр. 129 и 130).

Примѣч. Приемъ, прохожденіе курса въ юнк. училищахъ и выпускъ нижн. чиновъ обязат. срока службы—подчиняются тѣмъ же самымъ правиламъ, какія постановлены относительно нижн. чиновъ изъ вольн-ся, съ слѣдующими лишь ограниченіями: въ случаѣ невыдержанія ими переводнаго экзамена изъ младшаго класса или неуспѣшнаго окончанія полнаго училищнаго курса, они возвращаются въ свои части и затѣмъ къ поступленію въ училища вторично не допускаются; таковымъ нижн. чинамъ, однакожь, не воспрещается держать полный выпускной экзаменъ не ранее, какъ по прошествіи года со дня возвращенія въ свою часть.

Всѣмъ безъ исключенія нижн. чинамъ, поступившимъ въ юнк-ія училища для прохожденія курса наукъ, на все время нахожденія въ училищахъ присваивается названіе *юнкеровъ* и сохраняется жалованье по окладамъ тѣхъ званій, въ которыхъ они состояли въ войскахъ.

Примѣч. Юнкера числятся въ списочномъ числѣ своихъ частей не занимающими вакансій и потому къ учету комплекта вольн-ся и ун. оф-ровъ обязат. срока не принимаются.

Наравнѣ съ юнкерами, успѣшно окончившими курсъ въ юнк-хъ училищахъ, удостоиваются производства въ оф-ры и тѣ ун. оф-ры, какъ состоящіе на правахъ вольн-ся или охотниковъ, такъ и обязат. срока, которые выдержать экзаменъ изъ полнаго курса юнк-хъ училищъ.

Примѣч.: 1) Въ тѣхъ военныхъ округахъ, въ которыхъ нѣтъ юнк-хъ училищъ, нижн. чины, обязанные держать экзаменъ въ этихъ училищахъ, экзаменуются въ особыхъ коммисіяхъ при окружныхъ штабахъ, въ Амурской же и Приморской областяхъ—при штабѣ войскъ сей послѣдней.—2) Нижніе чины всѣхъ войскъ Петербург. военнаго округа, при желаніи прямо держать выпускной экзаменъ по программѣ юнк-хъ училищъ, экзаменуются въ особой коммисіи при Главн. упр-ии военно-учебныхъ заведеній.—3) Означенныя коммисіи составляются: а) при окружныхъ штабахъ—подъ предѣлательствомъ нач-ка штаба или помощника его (а при штабѣ войскъ Приморской области—подъ предѣлательствомъ нач-ка штаба этихъ войскъ), изъ трехъ оф-ровъ, вполнѣ знакомыхъ съ предметами, въ которыхъ должны быть испытываемы экзаменующіеся, и бат-наго или ротнаго к-ра

отъ расположенныхъ вблизи войскъ; и б) при Главн. упр-иіи военно-учебныхъ заведеній—подъ предѣтельствомъ одного пзъ шт. оф-ровъ, состоящихъ при этомъ упр-иіи, пзъ членовъ: оф-ра генеральн. штаба и шт. оф-ра или ротнаго к-ра—по назначенію нач-ва Петербург. военнаго округа, ротнаго к-ра военнаго училища—по назначенію главнаго нач-ка военно-учебн. заведеній, и экзаменаторовъ—преподавателей военно-учебн. заведеній.—4) Въ отношеніи экзамена пзъ Закона Божія исполняется пзложенное въ примѣч. къ прогр. е на стр. 276.

За двѣ недѣли до начала экзамена, войска доставляютъ въ Главное упр-іе военно-учебн. завед. и въ мѣста, гдѣ должны быть экзаменованы нижшіе чины, именныя списки удостоиваемыхъ производства и на каждаго—экзаменный листъ.

Экзамень производится: а) въ юнк-хъ училищахъ—во время періода выпускнаго экзамена (Апрѣль и Май) и пріемнаго для поступающихъ въ училище (Сентябрь); окончившіе курсъ въ въ высш. учебн. завед. имѣютъ право держать экзамень въ теченіе всего года, кромѣ Юня, Юля и Августа; б) въ комиссіяхъ—въ Апрѣлѣ и Сентябрѣ. При этомъ юнк. училища и экзамен. комиссіи опредѣляютъ право экзаменующихся нижн. чиновъ на производство безъ вакансіи или на вакансіи по правиламъ, установленнымъ «Положеніемъ о юнк. училищахъ». По окончаніи экзаменовъ юнк. училища и экзамен. комиссіи составляютъ прошнурованный общій экзаменный списокъ испытуемыхъ (въ двухъ экземплярахъ), за подписью предѣдателя, экзаменаторовъ и членовъ; одинъ экземпляръ хранится при учрежденіи, производившемъ экзамень, а другой—доставляется въ Главный штабъ. Экзаменные же листы, за надлежащими подписями, отправляются подлежащимъ нач-камъ дивизій и лицамъ, равнымъ имъ по власти.

Не выдержавшіе въ юнк. училищахъ или комиссіяхъ экзамена могутъ таковой держать вторично, въ одинъ изъ слѣдующихъ экзамен. періодовъ; держать же экзамень болѣе двухъ разъ не дозволяется.

Нижн. чины отправляются въ юнк. училища, для поступленія въ нихъ или держанія тамъ экзамена, а равно въ экзамен. комиссіи и обратно, по распоряженію к-ровъ частей войскъ, особыми км-дами, на обывательскихъ подводахъ, считая па двухъ по одной одноконной подводѣ, и съ выдачею кормовыхъ денегъ (см. отд. IV). Тамъ, гдѣ есть сообщеніе по желѣзнымъ дорогамъ или пароходное, они отправляются по этимъ путямъ съ платою по тарифу, установленному для нижн. чиновъ.

Примѣч. Дозволяется отправляющимся на экзамень ѣхать, по ихъ желанію, на почтовыхъ лошадяхъ, но на собственный ихъ счетъ.

При производствѣ порт.-юнкеровъ въ оф-ры на вакансіи, таковыя рассчитываются: въ пѣхотѣ—по дивизіямъ, въ кав-иіи—по бр-дамъ; въ мѣстныхъ войскахъ—по округамъ, кромѣ Кавказскаго, гдѣ вакансіи для мѣстныхъ войскъ рассчитываются по

каждому ихъ отдѣлу особо, и округовъ: обоихъ Сибирскихъ, Оренбургск. и Туркестанск., гдѣ вакансіи разсчитываются по всѣмъ пѣх-мъ войскамъ этихъ округовъ ¹⁾).

Порт.-юнкера изъ вольн-ся и ох-ковъ (служащихъ на правахъ вольн-ся) арм-хъ кав-хъ частей, предъ удостоеніемъ къ производству въ оф-ры, вносятъ въ полковой ящикъ, для оф-рскаго обмундированія при производствѣ: въ драгуны—200 р., въ уланы—250 и въ гусары—350 р.

Примч. Изложенное въ этой статьѣ условіе неоплещется и тѣмъ порт.-юнкерами, которые выпущены въ кав-ію пшж. чинами изъ военно-учебн. заведеній.

Порт.-юнкера изъ вольн-ся гвард. пѣхоты и кав-іи, получившіе по экзамену право только на производство въ армію прапорщиками и корнетами, производятся въ армія части войскъ по усмотрѣнію Главнаго штаба.

Тѣ порт.-юнкера пѣшихъ арт-хъ и саперныхъ частей арміи, которые, по выслугѣ опредѣленныхъ сроковъ и по выдержаніи установленнаго по арт-іи и корпусу военныхъ инженеровъ экзамена, изъявятъ желаніе быть произведенными въ полки арм-ой кав-іи, должны внести указанную выше сумму и затѣмъ прикомандировываются на предварительное 6 мѣс. испытаніе къ арм-мъ кав-мъ полкамъ и представляются къ производству по удостоенію новаго ихъ нач-ва.

в) О производствѣ въ артиллеріи ²⁾).

Вольн-ся гвард. арт-іи, для производства въ оф-ры, желающіе продолжать службу оф-рами въ опой и имѣющіе на то согласіе своего нач-ва, обязаны предъ производствомъ выдержать экзамень, установленный для юнкеровъ старшаго класса Михайл.-Артил. училища (см. прил. ж.) и получить баллы 1-го разряда. Затѣмъ, если прослужили въ строю опредѣленный срокъ, производятся въ подпоручики пѣшей арт-іи и прикомандировываются на годъ къ гвард. арт-іи, но только тогда: а) когда по числу балловъ будутъ стоять выше воспитанниковъ Михайл.-Артил. училища, представленныхъ къ прикомандированію къ гвард. арт-іи, и б) когда, за прикомандированіемъ воспитанниковъ училища, останутся въ гвард. арт-іи свободныя вакансіи. Экзамень производится при Михайл.-Артил. училищѣ. Не выдержавшимъ этого экзамена предоставляется держать экзамень при юнк. училищѣ на основаніи правилъ, изъясненныхъ выше на стр. 134.

Вольн-ся полевой арт-іи, выслужившіе установленные сроки для производства въ оф-ры въ арт-ію, и мастера и об.-фей-ры

1) Пр. В. М. 1872 № 140 и ст. 631, ч. II, кн. I, Св. В. П. по VI прог.—
2) Св. В. П. ч. II, кн. I, ст. 666—670 по VI прог.

изъ воспитанниковъ Технич. и Пиротехнич. заведеній, производятся въ оф-ры арт-ии, смотря по выдержанному экзамену— въ подпоручики или прапорщики арт-ии. Выдержавшіе экзаменъ выпускнаго курса Михайл.-Артил. училища (см. прил. ж.) и получившіе на экзаменѣ баллы 1-го разр. производятся въ подпоручики, а 2-го разр.—въ прапорщики; выдержавшіе экзаменъ по особой программѣ (см. прил. з) производятся въ прапорщики полевой арт-ии; тѣ и другіе зачисляются въ арт-ію безъ вакансій. Произведенные въ подпоручики въ одинъ день съ воспит. Михайловск.-Артил. училища становятся, по старшинству, ниже сихъ послѣднихъ; произведеннымъ же въ подпоручики послѣ выпуска воспитан. означеннаго училища и произведеннымъ въ прапорщики—старшинство дается со дня представленія къ производству. Выдержавшіе экзаменъ въ оф-ры и поступающіе на службу въ строевыя арт-ія части получаютъ для покупки лошади по 200 р. ¹⁾, независимо отъ пособия на обмундированіе (см. отд. IV). Не выдержавшіе этого экзамена могутъ держать выпускной экзаменъ въ юнк. училищѣ ²⁾, и производятся въ оф-ры арміи, какъ сказано на стр. 137. Вовсе не державшимъ никакого экзамена предоставляется пользоваться правами нижн. чиновъ обязательныхъ сроковъ, при исполненіи и прочихъ, опредѣленныхъ для нихъ въ законѣ обязанностей.

Фей-ры, для производства въ мѣст. арт-ію, экзаменуются по программѣ, указанной въ прил. и, въ юнкер. училищѣ. Выдержавшіе экзаменъ переименовываются въ портуп.-юнкера; при производствѣ же въ оф-ры — получаютъ пособіе, указанное въ отд. IV ³⁾.

Оберъ-фей-ры, выпущенные этимъ званіемъ изъ Пиротехн. Артил. школы, обязаны для производства въ оф-ры мѣст. арт-ии выдержать экзаменъ въ юнк. училищѣ изъ: дисциплинарнаго устава, правилъ о ротн. хозяйствѣ и уставовъ строев. пѣх-ой, строевой арт-ой и гарниз-ой службы. Выдержавшіе экзаменъ переименовываются въ порт.-юнкера, по съ сохраненіемъ присвоенныхъ окладовъ: об. фей-ры 1-го разр.—200 р., а 2-го разр.—150 р. Предъ производствомъ прикомандировываются къ строевымъ арт-мъ частямъ и представляются по удостоенію ближайшаго нач-ва ⁴⁾.

г) О производствѣ въ части инженерныя ⁵⁾.

Вольн-ся л.-гв. Сапернаго бат-на для производства въ оф-ры, желающіе продолжать службу въ этомъ бат-нѣ и имѣющіе на

1) Пр. В. М. 1870 № 81 и 306.—2) Или чрезъ годъ снова держать экзаменъ въ Михайловск.-Артил. училищѣ.—3) Пр. В. М. 1871 № 359.—4) Пр. В. М. 1872 № 155.—5) Св. В. П. ч. II, кн. I, ст. 687 по VI прод., и пр. В. М. 1871 № 236 и 359.

то согласіе своего нач-ва, обязаны предъ производствомъ выдержать экзаменъ въ Николаевск.-Инженерн. училищѣ (указанный въ прил. і) и получить баллы 1-го разр.—Затѣмъ, по прослуженіи опредѣленнаго срока для производства, производятся въ саперы подпоручиками и прикомандировываются къ л.-гв. Саперному бат-ну на годъ, наравнѣ съ оф-рами, выпущенными изъ Николаев.-Инж-го училища, и только на вакансіи.

Вольн-ся инж-хъ войскъ и инж-ые кондукторы, выслужившіе опредѣленный срокъ для производства въ оф-ры, подвергаются экзамену различно, смотря по тому, желаютъ ли быть произведенными въ подпоручики или въ прапорщики. Въ первомъ случаѣ они испытываются по програмѣ, указанной въ прил. і, во второмъ—по программѣ к; экзамены производятся въ Николаев. Инж-мъ училищѣ съ 1-го Мая или съ 1-го Сентября. Вольн-ся, для держанія экзамена, прибываютъ въ С.-Петербургъ на свой счетъ, и прогоны на 2 лошади имъ выдаются только въ томъ случаѣ, когда они выдержатъ экзаменъ. Выдержавшимъ экзаменъ отдается, при производствѣ ихъ въ оф-ры, старшинство со дня представленія къ производству. Не выдержавшіе экзаменъ могутъ, по ихъ желанію, подвергаться вторичному экзамену для полученія права на производство въ саперныя части или держать экзаменъ на производство въ армію, на общемъ основаніи (см. стр. 137).

Инж-ые нижніе чины, удостоиваемые къ производству въ мѣстные инж-рѣ-прапорщики экзаменуются въ юнк-хъ училищахъ по програмѣ лит. л; не могущіе же держать этотъ экзаменъ и желающіе служить въ частяхъ арміи могутъ быть допускаемы въ юнк. училища, какъ указано на стр. 134.

д) О производствѣ въ корпусѣ топографовъ¹⁾.

Топографы ун. оф-рскаго званія производятся въ оф-ры корпуса топографовъ не иначе, какъ по выслугѣ указанныхъ на стр. 129 сроковъ, на вакансію и только по окончаніи курса Военно-топогр. училища съ правами 1-го или 2-го разряда. Топографы эти допускаются въ училище не прежде, какъ за два года до выслуги сроковъ на производство, выдержавъ при окружномъ штабѣ предварительный экзаменъ и представивъ не менѣе 100 квадр. верстъ съемки въ 250 саж. масштабѣ.

Примѣч.: 1) Вольн-ся, поступившіе въ Военно-топографическое училище по окончаніи гимназич. курса и окончившіе курсъ сего послѣдняго, производятся безъ вакансій.—2) Служба въ званіи учениковъ топографовъ зачитается въ срокъ обязательной выслуги для производства въ оф-ры, но не свыше 1-го года.

Представленіе о такихъ топографахъ дѣлается ближайшимъ

1) Св. В. П. ч. II, кв. I, ст. 638 и слѣд., 716—720 по VI прод.

нач-вомъ въ Военно-топограф. отдѣль Главнаго штаба съ такимъ расчетомъ, чтобы оно поступало къ 1 Юля; при представленіи прилагаются: экзаменныи листъ, съемка и аттестація о поведеніи топографовъ. Избранныи нач-комъ корпуса топографовъ, для поступленія въ училище, присылаются въ Петербургъ (на казенныи счетъ) къ 15 Августа.

Въ военное время допускается производство топографовъ ун. оф-рскаго званія за военные заслуги въ оф-ры арміи, или въ клас. топографы, безъ экзамена; но въ оф-ры корпуса военныхъ топографовъ они производятся только по выдержаніи при училищѣ установленнаго экзамена.

Неудостоиваемые производства, за неимѣніемъ вакансій въ корпусѣ топографовъ, могутъ быть производимы въ оф-ры арміи, но предварительно такового производства прикомандировываются къ арм-мъ полкамъ.

Ун. оф-ры корпуса топографовъ, окончившіе курсъ училища по 3 разряду, могутъ быть произведенными въ классныи топографы, съ чиномъ XII класса, или перейти въ полевыи войска, для полученія тамъ оф-рскаго чина на общемъ основаніи, причеиъ служба ихъ топографами ун. оф-рскаго званія зачисляется къ общему обязательному для производства сроку.

е) Производство въ офицеры фельдъегерскаго корпуса ¹⁾.

Фельдъегеря производятся въ прапорщики этого корпуса по выслугѣ установленныхъ сроковъ и только на имѣющіяся вакансіи.

ж) О производствѣ въ первый классныи чинъ ²⁾.

Нестроевыи нижніи чины ун. оф-рскихъ званій и урядники казачьихъ войскъ, занимающіе канцелярскія должности въ военныхъ и гражд. упр-яхъ этихъ войскъ, удостоиваемые ихъ нач-вомъ, на основаніи изложенныхъ на стр. 129—132 правилъ, къ производству въ первый клас. чинъ, обязаиы выдержать экзаменъ: а) изъ общихъ научныхъ предметовъ—по программѣ, установленной для поступленія въ службу вольн-ся 3-го разряда (см. въ прил. а); б) изъ дисциплинарнаго устава и в) въ знаніи постановленій порядка дѣлопроизводства и счетоводства той части, гдѣ служитъ удостоиваемый производства; арт-іе, ниж-ые,

1) Св. В. П. ч. II, кн. I, ст. 637 по VI прод.—2) Тамъ же, ст. 705 и слѣд. по VI прод. и прик. В. М. 1873 № 19 и 1874 № 211. Эти правила распространяются безразлично на всѣхъ нижн. чиновъ, т. е. какъ поступившихъ послѣ изданія Устава о воинск. повин., такъ и принятыхъ до сего Устава. Цирк. отз. Гл. шт. 1875 № 1030.

медиц-іе, фармац-іе и ветерин-ые нижніе чины, кромѣ того, и изъ специальныхъ предметовъ, а муз-ты — въ знаніи музыки (см. прогр. м).

Экзаменъ нестроевымъ производится въ юнк. училищахъ или въ особыхъ комиссіяхъ, одновременно съ производствомъ испытанія строевымъ нижнимъ чиномъ. Причемъ исполняется изложенное на стр. 135 и 136. Для экзамена нестроевыхъ нижн. чиновъ изъ специальныхъ предметовъ, въ юнк. училища и экзаменные комиссіи командировуются, по усмотрѣнію и распоряженію нач-ва военныхъ округовъ, лица, вполне знакомыя съ этими предметами. Экзаменъ, какъ изъ общихъ, такъ и изъ специальныхъ предметовъ, производится по примѣненію къ правиламъ, для юнкер-хъ училищъ установленнымъ. Выдержавшими удовлетворительно экзаменъ считаются тѣ, которые получаютъ въ среднемъ выводѣ три балла, особо—по общимъ предметамъ и особо—по специальнымъ (со включеніемъ дисциплин. устава). Не выдержавшіе удовлетворительно экзамена могутъ быть допускаемы къ такому вторично не ранѣе какъ чрезъ годъ. Держать экзаменъ болѣе двухъ разъ не дозволяется.

По окончаніи экзамена, исполняется въ отношеніи экзаменныхъ списковъ и листовъ нестр. нижн. чиновъ изложенное на стр. 136, съ тѣмъ, чтобы экзаменные листы на нижн. чиновъ главн. упр-ій Воен. мин-ва, военно-окружныхъ упр-ій и подчиненныхъ послѣднимъ учрежденій были доставляемы въ упр-ія по принадлежности.

Нестр. нижн. чины отправляются на экзаменъ въ юнк. училища или экзаменные комиссіи и, по окончаніи онаго—обратно къ мѣстамъ служенія, тѣмъ же порядкомъ, какой установленъ для отправленія на экзаменъ строевыхъ нижн. чиновъ (см. стр. 136).

По удовлетворительномъ выдержаніи экзамена, нестр. нижн. чины, впредь до производства въ клас. чинъ, переименовываются въ *кандидаты на классную должность* ¹⁾: состоящіе на службѣ въ главныхъ упр-яхъ, во всѣхъ вообще частяхъ, упр-яхъ и заведеніяхъ арт-го и инж-го вѣдомствъ и подчиненныхъ глав. упр-ямъ Инт-му и воен.-учебн. заведеній—приказами нач-ковъ этихъ упр-ій, а состоящіе на службѣ въ пѣх-хъ и кавал-хъ частяхъ и мѣстн. упр-яхъ и заведеніяхъ—приказами окружн. нач-ковъ.

Кандидаты на клас. должн. производятся въ первый клас. чинъ на вакансіи по старшинству переименованія въ канд-ты и въ тѣхъ мѣстахъ, гдѣ состоятъ на службѣ, или переводятся въ другія мѣста и км-ды, гдѣ и удостоиваются производства но-

1) Не иначе, какъ на вакансіи, число которыхъ ограничивается $\frac{1}{3}$ частію всего штата. числа клас. должностей въ частяхъ войскъ, упр-ій и учреждений.

вымъ нач-вомъ—также на вакансiи. При этомъ, если они переводятся въ мѣста и км-ды военнаго вѣдомства, гдѣ для производства въ первый клас. чинъ требуются знанiя изъ специальныхъ предметовъ, изъ которыхъ не экзаменовались переводимые, то они удостоиваются производства только по выдержанiи дополнительнаго экзамена изъ специальныхъ предметовъ по программѣ, установленной для нестр. нижн. чиновъ новаго мѣста служенiя.

Канд-товъ на клас. должн., состоящихъ на службѣ въ главныхъ упр-яхъ Воен. мпн-ва, разрѣшается производить въ первый клас. чинъ съ назначенiемъ на вакансiи чиновниковъ, положенныхъ въ сихъ упр-яхъ на усиленiе. Таковыхъ же канд-въ Главн. упр-iя военно-учебн. заведенiй, кромѣ того, дозволяется удостоивать къ производству и на соответствующiя вакансiи гражданск. чиновниковъ всего военно-учебнаго вѣдомства.

Казаки, занимающiе нестр. должности, удостоенные производства въ клас. чинъ, имѣютъ право переходить на службу въ другiя войска, съ исключенiемъ или безъ исключенiя изъ войскаго сословія ¹⁾.

з) Особыя правила для производства въ иррегулярныхъ войскахъ ²⁾.

Урядники казачьихъ войскъ, для полученiя права на производство въ оф-ры въ казачьи полки и бат-ны и клас. чинъ, обязаны, по выслугѣ обязательныхъ сроковъ, пройти курсъ юнк. училищъ или выдержать въ нихъ установленный экзаменъ во всемъ согласно со сказаннымъ на стр. 135.—При этомъ урядники обязатель. срока службы, окончившіе курсъ въ высшихъ или среднихъ учебныхъ заведенiяхъ, принимаются въ юнк-iя училища безъ всякаго ограниченiя срока выслуги, установленнаго для принятiя въ эти училища нижн. чин. обязатель. службы. Окончившіе курсъ или выдержавшіе испытанiе въ юнк. училищѣ на производство въ оф-ры командируются въ казачьи части при первомъ нарядѣ ихъ на полевую службу, если же командированiе полковъ ранѣе года не предвидится, то они посылаются на укомплектованiе убыли чиновъ въ служащихъ полкахъ; причемъ порт.-юнкера, имѣющiе право на производство безъ вакансiй, назначаются на вакансiи оф-ровъ, а прочiе — на вакансiи урядниковъ; урядники частей, состоящихъ на службѣ, остаются

¹⁾ Пр. В. М. 1873 № 19 и цирку. Главн. упр-iя Иррег. войскъ 1873 № 8.—

²⁾ Св. В. П. 1869, XV, 496 — 609; пр. В. М. 1870 № 137; 1871 № 215 и 1873 № 92; цирку. Главн. упр-iя Иррег. войскъ 1873 № 8.

ся, до производства въ оф-ры, въ тѣхъ частяхъ войскъ, въ которыхъ числятся по спискамъ.

Примѣч. Урядники донскихъ полковъ, расположенныхъ въ округахъ: Финляндскомъ, Виленскомъ, Варшавскомъ, Кіевскомъ и Одесскомъ, поступающіе, для прохожденія курса юнкер. училищъ, въ пѣх-ыхъ училища этихъ округовъ, удостоиваются производства въ хорунжіе, не иначе, какъ по строгому испытанію ихъ въ хорошей ѣздѣ и въ практическомъ знаніи строевой казач. службы. Это испытаніе производится: въ Варшавск. округѣ — походнымъ атаманомъ, въ Финлянд. окр.—нач-комъ штаба, въ прочихъ — нач-ками кавалер. дивизій.

Юнкера л.-гв. Кавказскаго эск-на Собственнаго Его Величества конвоя, по прослуженіи въ конвоѣ 2 л., производятся въ оф-ры въ регулярныя войска гвардіи и арміи, какъ кав-ін, такъ и пѣхоты — по выдержаніи экзамена по правиламъ, установленнымъ для вольн-ся регул. войскъ. Тѣ изъ нихъ, которые не могутъ выдержать экзамена, производятся безъ него, по выслугѣ 4 л. въ конвоѣ, въ оф-ры милиціи ¹⁾.

III. Производство въ слѣдующіе чины шт. и об. оф-ровъ.

а) Положенія общія ²⁾

Генералы, шт. и об. оф-ры во всѣ чины производятся не иначе, какъ по Высочайшей волѣ. Только во время военныхъ дѣйствій, главнок-мъ арміями и облеченнымъ равною съ ними властью к-рамъ отдѣльныхъ корпусовъ разрѣшено производить въ нѣкоторые чины за отличіе; однако и въ этомъ случаѣ производство утверждается Высочайшимъ приказомъ ³⁾.

Право производства на вакансію сохраняютъ: 1) находящіеся въ отпуску на срокъ менѣе года; 2) всѣ прикомандированные къ гвардіи, академіямъ, корпусу жапдармовъ, военно-учебн. заведеніямъ и другимъ войскамъ; эти оф-ры также, какъ и генеральскіе ад-ты, не занимая въ своихъ частяхъ вакансій, считаются въ нихъ сверхъ комплекта.

Лишаются права быть представленными къ производству на вакансіи: 1) находящіеся въ продолжительномъ отпуску на годъ; 2) выписанные изъ гвардіи за проступки—пока не будутъ возвращены въ свои полки или не окажутъ какого либо отличія; 3) подвергшіеся взысканіямъ или наказаніямъ, вносимымъ въ штрафную графу послужныхъ списковъ—прежде, чѣмъ послѣ-

¹⁾ Св. В. П. ч. II, кн. I, ст. 635 и 636 по VI прод.—²⁾ Св. В. П. ч. II, кн. I, ст. 760—806 и прод I—VI.—³⁾ Тамъ же, ст. 531—541.

дуетъ разрѣшеніе не считать ихъ бытности подѣ судомъ и штрафа препятствіемъ къ полученію наградъ, или когда въ конфирмаціи опредѣлено, что означенное оштрафованіе не лишаетъ правъ и преимуществъ, приобретенныхъ прежней службою. Оправданные по суду повышаются въ чинахъ на общемъ основаніи.

Обходятся при представленіи къ производству на вакансію: 1) два года — оф-ры, которые, препровождая новобранцевъ, истратили выданныя имъ деньги, но внесли ихъ въ теченіи мѣсяца; 2) при первомъ производствѣ: а) просрочившіе въ отпуску болѣе мѣсяца; б) принявшіе новобранцевъ съ явными недостатками, опредѣленными въ законѣ; в) подавшіе просьбы объ увольненіи ихъ отъ службы; но намѣревающіеся подать просьбы объ увольненіи, по которой разрѣшенія еще не послѣдовало, производятся на вакансіи на равнѣ съ прочими.

Производство въ чины по экзамену, за выслугу лѣтъ и за отличія, опредѣляется особыми правилами, установленными для каждаго рода службы.

При представленіи о производствѣ на вакансіи соблюдается: 1) составляемые для такого производства списки оф-рамъ по старшинству службы тщательно повѣряются к-рами отд. частей; 2) оф-ры худаго поведенія отнюдь не аттестуются; аттестаціи дѣлаются съ полной опредѣлительностью и подробно указываются причины, если кто либо обходится при производствѣ. За невѣрную аттестацію к-ры отд. частей подвергаются строгой отвѣтственности.

б) Въ пѣхотѣ и кавалеріи ¹⁾.

Об. оф-ры, до чина капитана или ротмистра включительно, производятся на вакансіи отдѣльно: въ кав-іи—по каждому полку съ его резервнымъ эск-номъ, а въ пѣх-ыхъ полкахъ и въ бат-нахъ стр-ыхъ и линейныхъ—по каждому полку и бат-ну.

Въ шт. оф-рскіе чины на вакансіи производятся на слѣдующихъ основаніяхъ: 1) Въ полкахъ гвардейской пѣхоты капитаны имѣютъ общую линію по каждой дивизіи. 2) Капитаны гренадерскихъ полковъ: Кексгольмскаго Импер. Австрійскаго и С.-Петербургскаго Кор. Фридриха Вильгельма III имѣютъ линію собственно по этимъ двумъ полкамъ. 3) Капитаны л.-гв. 1-го Стрѣлк. Его Велич. и л.-гв. 2 Стр. бат-новъ имѣютъ производство общее по этимъ двумъ бат-намъ ²⁾. Ротмистры и капитаны полковъ гвард. кав-іи производятся въ полковники отдѣльно въ каждомъ полку. Съ ротмистрами полковъ Кавалергардскаго и

¹⁾ Св. В. П. ч. II, кн. I, ст. 808 и слѣд. по VI прод.—²⁾ Св. В. П. ч. II, кн. I, ст. 812 по IV прод.

л.-гв. Коннаго стоять въ одной линіи капитаны л.-гв. Жапдарм-скаго полуэск-на, но они производятся въ полковники не иначе, какъ за отличіе ¹⁾. 5) Чины кадр. бат-на л.-гв. Резерв. Пѣхотнаго полка, л.-гв. 3 Стрѣлк. Финскаго и л.-гв. 4 Стрѣлк. Императ. Фамил. бат-новъ имѣютъ, каждый, особую линію производства ²⁾. 6) Въ арміи капитаны и ротмистры производятся въ маіоры не по линіи, а за отличіе по службѣ, на вакансіи, по избранію нач-ва, изъ лицъ, командовавшихъ годъ отдѣльною частію. Вакансіи разсчитываются: а) въ кав-ии—особо по каждому полку съ его резерв. эск-номъ; б) въ гренад-хъ и пѣх-хъ полкахъ—по каждой дивизіи отдѣльно; въ стрѣлк-хъ бат-нахъ (кромѣ Туркестанскаго)—по всѣмъ этимъ бат-намъ; г) въ Туркестанскомъ стрѣлк. бат-нѣ—отдѣльно по этому бат-ну; д) въ линейныхъ бат-нахъ—по бат-намъ каждаго изъ округовъ, гдѣ они расположены. Дальнѣйшее производство шт. оф-ровъ во всѣхъ арм-хъ войскахъ, до полковника включительно, положено только за отличіе и по особому Высочайшему соизволенію.

Выпускаемые изъ Учебн. Кавалер. эск-на, по 1 и 2 разр., ротмистры и капитаны арм-хъ кав-хъ полковъ, которые, находясь въ перем. составѣ эск-на, будутъ при общемъ вакантномъ производствѣ обойдены, производятся въ маіоры тотчасъ по отправленіи ихъ въ полки и со старшинствомъ со дня производства сверстниковъ ихъ въ полкахъ ³⁾.

в) Въ артиллеріи ⁴⁾.

Производство по линіи идетъ особо въ пѣшей и конной, а въ каждой изъ нихъ—особо по гвардейской и полевой.

Оф-ры крѣпостной арт-ии имѣютъ общую линію съ оф-рами полевой пѣшей арт-ии, а оф-ры мѣстной арт-ии имѣютъ общую свою линію производства, только за отличіе и не иначе, какъ на вакансіи.

Подполковники арт-ии производятся только за отличіе.

Оф-ры пѣшей арт-ии, служащіе въ Главномъ Арт-мъ упр-ии, производятся наравнѣ съ служащими въ войскахъ строевыми арт-ми оф-рами. Числящіеся по арт-ии и служащіе въ прочихъ упр-яхъ, удостоиваются къ производству не иначе, какъ за отличіе по службѣ.

г) Въ инженерномъ корпусѣ ⁵⁾.

Оф-ры л.-гв. Сапернаго бат-на имѣютъ производство собственно по бат-ну; арм-хъ же саперн. бат-новъ оф-ры производятся по общему старшинству, по всѣмъ бат-намъ.

1) Тамъ же, ст. 811.—2) Тамъ же, ст. 813 и 814.—3) Пр. В. М. 1868 № 263.—4) Св. В. П. ч. II, кн. I, ст. 830—840 и пр. VI.—5) Тамъ же, ст. 840—849 и ст. 843 по VI прод.

Подполковники саперныхъ бат-новъ производятся въ полковники не иначе, какъ за отличіе по службѣ.

По корпусу военныхъ инженеровъ оф-ры производятся въ чины съ соблюденіемъ слѣдующаго: а) *Военные инженеры* производятся только за отличіе по службѣ и притомъ: 1) въ об. оф-рскіе чины—по выслугѣ не менѣе 2 лѣтъ въ чинѣ; 2) изъ капитановъ въ подполковники—по выслугѣ не менѣе 3-хъ лѣтъ въ чинѣ и по назначеніи на должность, полагающуюся по штату въ шт. оф-рскомъ чинѣ; 3) изъ подполковниковъ въ полковники—за отличіе по службѣ, также по прослуженіи не менѣе 3-хъ лѣтъ въ чинѣ. б) *Мѣстные инженеры* производятся по общей линіи, для чего въ каждомъ изъ 5-ти об. оф-рскихъ чиновъ полагается $\frac{1}{5}$ всего числа ихъ; изъ капитановъ въ майоры они производятся по выслугѣ въ чинѣ не менѣе 3 лѣтъ и только съ назначеніемъ на шт. оф-рскія должности; въ подполковники—по выслугѣ въ чинѣ не менѣе 3 лѣтъ и притомъ съ такимъ расчетомъ, чтобъ въ чинѣ подполковника было не болѣе половины всего числа шт. оф-ровъ изъ мѣстныхъ инженеровъ.

По мастеровымъ км-дамъ, арсенальнымъ ротамъ и парковымъ ротамъ и полуротамъ инж-го вѣдомства установлена одна общая линія для производства на вакансіи, до капитана включительно.

д) Въ генерал. штабѣ и корпусѣ топографовъ ¹⁾.

Оф-ры генер. штаба производятся въ мирное время: а) въ об. оф-рскіе чины—по выслугѣ не менѣе 2 л. въ чинѣ; б) изъ капитановъ въ подполков. — не иначе, какъ при назначеніи на должность шт. оф-рскую; в) изъ подполковн. — въ полковники—за отличіе по службѣ, по прослуженіи 3 л. въ чинѣ. Шт. и об. оф-ры, не занимающіе штатныхъ мѣстъ по генер. штабу и состоящіе въ постороннихъ вѣдомствахъ, производятся въ слѣдующіе чины по удостоенію своего нач-ва.

Причисленные къ генер. штабу оф-ры считаются сверхкомплектными въ своихъ полкахъ, по которымъ сохраняютъ линію производства до перевода въ генер. штабъ.

Оф-ры корпуса топографовъ производятся въ слѣдующіе чины на вакансіи по особой для корпуса линіи. При учетѣ вакансій принимаются: шт. оф-рскихъ—половина въ чинѣ полковника и половина—въ чинѣ подполковника, и об. оф-рскихъ—по $\frac{1}{5}$ въ каждомъ чинѣ. Производство шт. оф-ровъ, состоящихъ въ должностяхъ об. оф-рскихъ, не допускается. Находящіеся на службѣ въ постороннихъ вѣдомствахъ и не занимающіе вакансій производятся съ младшими ихъ товарищами, но капитаны, съ производствомъ въ подполковники, отчисляются отъ корпуса.

¹⁾ Св. В. П. ч. II, кн. I, ст. 827 по V прод. и ст. 829 по VI прод.

е) По военно-судебному вѣдомству ¹⁾.

Оф-ры военно-судебнаго вѣдомства производятся по выслугѣ въ чинахъ: не менѣе 2 л. — для повышения въ об. оф-рскіе, и не менѣе 3 л. — для производства въ шт. оф-рскіе чины; причемъ производство капитановъ въ подполковники допускается не иначе, какъ занимающихъ шт. оф-рскія должности или назначаемыхъ на эти должности вмѣстѣ съ производствомъ.

ж) Въ учебныхъ войскахъ ²⁾.

Шт. и об. оф-ры постоянного кадра считаются, для производства въ слѣдующіе чины, по тѣмъ арм-мъ частямъ, изъ которыхъ поступятъ въ кадръ, или по тѣмъ гвард-мъ частямъ, въ которыя переведены съ оставленіемъ въ составъ кадра.

На открывающіяся вакансии младшихъ шт. оф-ровъ въ Учебномъ Пѣх-номъ бат-нѣ назначаются состоящіе въ постоянномъ кадрѣ гвард-іе капитаны съ переименованіемъ ихъ въ подполковники, съ оставленіемъ по тѣмъ же гвард-мъ частямъ и съ сохраненіемъ права производства въ полковники, по порядку старшинства, съ прочими капитанами гвардіи.

з) Въ военно-учебныхъ заведеніяхъ ³⁾.

Оф-ры, состоящіе при воен. училищахъ и при Финляндскомъ кадет. корпусѣ, равно при воен. гимназіяхъ и при юнкер. училищахъ, числятся по тѣмъ частямъ, изъ которыхъ поступили, и производятся въ слѣдующіе чины наравнѣ съ оф-рами тѣхъ частей.

Об. оф-ры, находящіеся при Пажеск. Его Велич. корпусѣ, при учительской семинаріи, при воен. прогимназіяхъ и при военно-фельдш. школахъ — числятся по тѣмъ частямъ, изъ которыхъ поступили, до чина капитана; съ производствомъ же въ этотъ чинъ числятся по роду оружія.

Находящіеся при юнкер. училищахъ капитаны, командовавшіе до поступления ротами не менѣе года, производятся въ маюры за отличіе на основаніи общихъ правилъ о наградахъ; некомандовавшіе же ротами и эск-памп, для производства въ маюры, должны быть отчислены въ свои части.

Младшіе оф-ры юнкер. училищъ, съ производствомъ въ маюры или войсковые старшины, обращаются въ свои части, хотя бы вслѣдствіе сего и произошелъ временной сверхкомплектъ шт. оф-ровъ.

1) Тамъ же, ст. 849 по VI прод. — 2) Св. В. П. ч. I, кн. II по IV прод., прил. къ ст. 12. — 3) Тамъ же, ст. 850 и 852 по VI прод.

и) По корпусу жандармовъ ¹⁾.

Оф-ры строеваго состава производятся въ див-нахъ—по числу вакантныхъ чиновъ, положенныхъ по штату; въ остальныхъ частяхъ корпуса—по общей линіи, полагая въ чинѣ майора $\frac{3}{8}$, капитана $\frac{3}{8}$, шт.-капитана $\frac{3}{8}$, съ отнесеніемъ остатка на чинъ поручика.

Шт. и об. оф-ры нестроеваго состава, служащіе въ корпусномъ, окружныхъ и губернскихъ жандар. управленіяхъ, производятся только за отличіе по службѣ.

і) По гвардейскому инвалиду ²⁾.

Оф-ры гвардейскаго инвалида производятся въ чины только за отличіе по службѣ, согласно правилъ о наградахъ.

к) По мѣстнымъ войскамъ ³⁾.

Об. оф-ры мѣстн. полковъ, бат-новъ и км-дъ въ округахъ внутреннихъ, Оренбург. и Кавказск.—производятся по общей линіи въ каждомъ округѣ, причемъ до чина шт.-капитана включительно производятся на вакансіи по общему старшинству, а въ капитаны—тоже по старшинству, но только изъ числа занимающихъ должности нач-ковъ отдѣльн. км-дъ, ротн. к-ровъ, или исправл. должность ротн. к-ровъ въ мѣстн. км-дахъ (обращаемыхъ въ воен. время въ мѣстн. бат-ны), и завѣдующихъ учебн. км-дою или пересыльными нижн. чинами. Об. оф-ры мѣстн. войскъ обоихъ Сибирскихъ и Туркест. окр.—производятся также по общей линіи въ каждомъ окр., причемъ въ капитаны—только занимающіе должности нач-ковъ км-дъ или ротн. к-ровъ въ въ губерн. бат-нахъ. Об. оф-ры крѣп. бат-новъ имѣютъ линію производства по каждому бат-ну особо, а об. оф-ры конвойныхъ км-дъ—въ линіи оф-ровъ мѣстн. войскъ округа, съ младшими сверстниками (какъ ад-ты и должн. въ частяхъ), но субалт. оф-ры не повышаются далѣе чина шт.-капитана.

Изъ капитановъ въ майоры: а) на вакансіи младш. шт. оф-ровъ въ мѣстн. и крѣп. бат-нахъ производятся старшіе об. оф-ры этихъ же частей или мѣстн. км-дъ того же округа, но только за отличіе, по выбору нач-ва, и изъ числа командовавшихъ ротой не менѣе года; б) нач-ки мѣстн., постов., этапныхъ и др. км-дъ и уѣздн. воин. нач-ки (по штатамъ полагаемые или допускаемые въ шт. оф-рскихъ чинахъ) — производятся за отличіе и если пробывши въ должности не менѣе года, а въ чинѣ—3 л.; тѣ и другіе представляются внѣ нормы наградъ.

1) Тамъ же, ст. 880 по VI прод.—2) Св. В. П. ч. II, кн. I, ст. 860 и 864 по VI прод.—3) Пр. В. М. 1875 № 2.

Въ слѣдующіе шт. оф-рскіе чины допускается производство, но только при соблюденіи общихъ правилъ о наградахъ и не далѣе тѣхъ предѣльныхъ высшихъ чиновъ, которые для каждой должности указаны въ штатахъ.

Примѣч. К-ръ Тифлисскаго мѣстн. кадр. бат-на и уѣздные воин. нач-ки 1 разр. могутъ быть производимы изъ подполковниковъ въ полковники на тѣхъ же основаніяхъ, которые указаны, въ п. б., о нач-кахъ мѣстн. км-хъ.

Старш. ад-ты въ штабахъ мѣстн. войскъ и въ упр-яхъ губ. воин. нач-ковъ и об. оф-ры въ упр-яхъ уѣзд. воин. нач-ковъ 1 и 2 разр. въ округахъ внутр. и Оренбург.—производятся по выслугѣ: 2 л.—изъ подпоруч. въ поручики (со старшинст. со дня выслуги) и 4 л.—изъ поручик. въ шт.-капитаны и изъ шт.-капит. въ капитаны; эти же чины въ прочихъ округахъ производятся на тѣхъ же основаніяхъ, которые указаны ниже, въ п. м, объ ад-тахъ. Об. оф-ры, занимающіе должности дѣлопроизводителей, правителей дѣлъ и др. въ упр-яхъ мѣстн. войскъ, производятся въ чины на основаніи наградныхъ правилъ.

Шт. и об. оф-ры исправительныхъ ротъ и военныхъ тюремъ производятся въ слѣдующіе чины только за отличіе по службѣ. Об. оф-ры резервн. бат-новъ, формируемыхъ въ военное время, имѣютъ линію производства на вакансіи по каждому бат-ну отдѣльно 1).

л) По фельдъегерскому корпусу 2).

Оф-ры фельдъегерскаго корпуса, для производства въ чины, имѣютъ свою линію и производятся не иначе, какъ на вакансіи.

м) Производство адъютантовъ 3).

Генеральскіе и старшіе ад-ты и вообще всѣ чины, находящіяся внѣ фронта и сохраняющіе производство въ своихъ км-дахъ, повышаются въ слѣдующіе чины съ непосредственно за ними стоящими въ полкахъ и км-дахъ младшими. — Вмѣстѣ съ производствомъ въ капитаны или ротмистры ад-ты генеральскіе и состоящіе въ штабахъ, а равно всѣ вообще оф-ры войскъ гвардіи, состоящіе внѣ фронта, зачисляются по роду оружія; за исключеніемъ: 1) ад-товъ гвард-хъ штабовъ и упр-ій и Петербургскаго окружнаго штаба и 2) личныхъ ад-товъ Особъ Императорской Фамиліи и состоящихъ при нихъ для порученій.

Ад-ты, назначен. кв-ры и оф-ры, завѣдующіе оружіемъ въ полкахъ гвардіи и арміи, въ отд. бат-нахъ, а также въ саперныхъ и арт-хъ бр-дахъ — производятся съ младшими фронтowymi оф-рами. Они полагаются въ чинахъ подпоручика и поручика, но съ дозволеніемъ оставаться въ этихъ должностяхъ и

1) Пр. В. М. 1874 № 231.—2) Св. В. П. ч. II, кн. I, ст. 886 по VI прод.—3) Тамъ же, ст. 764 и 821 по VI прод.

по производствѣ въ штабсѣ-капитаны и въ штабсѣ-ротмистры, но въ такомъ случаѣ они, не занимая вакансій въ этихъ чинахъ, числятся въ штатномъ числѣ поручиковъ.

Примѣч. Со старшими фронтowymi оф-рами представляются только флигель-ад-ты, непосредственно стоящіе за производимыми оф-рами.

н) По Башкирскому и Крымскому эск-намъ ¹⁾.

Чины этихъ эск-новъ производятся въ слѣдующіе чины за отличіе, по выслугѣ установленныхъ лѣтъ въ чинѣ, на вакансію (хотя бы не выслужили установленного срока послѣ полученія послѣдней награды).

о) По иррегулярнымъ войскамъ ²⁾.

Въ иррегул. войскахъ производство въ чины идетъ по каждому войску особо; причемъ:

Линія производства въ Донск. войскѣ: въ л.-гв. Казачьемъ и Атаманскомъ полк. и л.-гв. Донской б-реѣ—по каждому полку и б-реѣ, отдѣльно; въ арм-хъ полкахъ и мѣстн. км-дахъ—по общему штату для всѣхъ означенныхъ частей. Въ полкахъ и батнахъ Кубанскаго и Терскаго войскѣ—считается не по войску, а по каждой отдѣльной части особо; об. оф-ры л.-гв. Кавказскихъ казачьихъ эск-новъ Собственнаго Его Величества конвоя производятся только за отличіе. Линія производства об. оф-ровъ Забайкальскаго казач. войска на кагансіи установлена особая по каждому полку и особая—по каждому бат-ну; линія же производства оф-ровъ Амурскаго казачьяго войска установлена особая по каждому пѣшему бат-ну и по конной бр-дѣ. Повышеніе въ шт. оф-рскіе чины допускается только за отличіе.

По конно-арт-мъ б-реямъ казачьихъ войскѣ производство установлено—вообще по арт-ии каждаго войска.

Командующіе казач. б-реями войсковые старш. производятся въ подполковники по выслугѣ 3 л. въ чинѣ, при командованіи не менѣе 2 л. б-реею.

Есаулы казач. войскѣ, занимающіе должности по гражд. упр-ію войскѣ, производятся въ чинъ войсковаго старшины, если они до того въ оф-рскихъ чинахъ вообще прослужили не менѣе 3 л. въ строевыхъ частяхъ, въ противномъ же случаѣ награждаются чиномъ коллеж. ассесора.

Есаулы (казачьяго происхожденія) казач. б-рей, если по общей линіи старшинства въ войскѣ будутъ имѣть право на по-

¹⁾ Пр. В. М. 1873 № 101.—²⁾ Тамъ же, ст. 920—953 съ прод. I—VI; пр. В. М. 1870 № 226; 1871 № 118, 313; 1872 № 180; 1874 № 284.

вышеніе, то представляются къ производству въ войсковые старшины съ переводомъ въ войско.

Примѣч. Въ войскахъ казачьихъ оф-ры, состоящіе по войску производятся въ слѣдующіе чины только за отличіе.

IV. Отдаіе въ чинахъ старшинства.

а) При производствѣ въ первый оф-рскій чинъ ¹⁾.

Старшинство произведенныхъ въ оф-ры считается со дня Высочайшаго приказа объ ихъ производствѣ ²⁾; между произведенными въ одинъ день старшинство въ чинѣ опредѣляется на слѣдующихъ основаніяхъ: а) Изъ прошедшихъ курсъ юнкер. училищъ, фельд-ля—выше старшихъ ун. оф-ровъ, эти послѣдніе—выше мл. ун. оф-ровъ, младшіе—выше прочихъ юнкеровъ; затѣмъ между этими юнкерами, а также и непроходившими курса въ юнкерскихъ училищахъ, старшинство опредѣляется такъ: 1) получившіе на экзаменѣ наибольшее число балловъ становятся выше своихъ товарищей, 2) имѣющіе знаки военного ордена становятся выше тѣхъ, которые не имѣютъ оныхъ; 3) участвовавшіе въ сраженіяхъ и раненые получаютъ старшинство надъ сверстниками, 4) при равныхъ условіяхъ, старшинство получаютъ раньше произведенные въ ун. оф-ры, или накопецъ, раньше поступившіе на службу. б) Старшинство произведенныхъ въ оф-ры изъ военно-учеб. заведеній опредѣляется согласно Св. В. П. 1869, XV; производимые изъ Михайл.-Арт-го и Николаев.-Инж-го училищъ въ армію прапорщиками—получаютъ старшинство въ чинахъ съ того времени, когда произведены въ оф-ры юнкера предшествовавшаго выпуска военныхъ училищъ.

б) При повышеніи въ оф-рскихъ чинахъ ³⁾.

1) Старшинство произведенныхъ за отличіе въ сраженіяхъ считается со дня оказаннаго отличія, но получившіе первый чинъ съ значительнымъ старшинствомъ производятся въ слѣдующій, на вакансію, не рапѣе, какъ по выслугѣ въ первомъ чинѣ одного года; и если въ это время они будутъ обойдены младшими, то при слѣдующемъ производствѣ отдается имъ старшинство со дня дѣйствительной выслуги ими года въ оф-рскомъ чинѣ. Получившіе одинъ и тотъ же чинъ на вакансію и

¹⁾ Св. В. П., 1869, XV, и цпр. Гл. шт. 1871 № 28.—²⁾ Кромѣ случаевъ, указанныхъ на стр. 133, 138 и 139.—³⁾ Тамъ же, ст. 782—810 и VI прод.

за военные подвиги пользуются старшинствомъ со дня оказаннаго отличія, ежели оно сдѣлано ранѣе производства на вакансію. 2) Возвратившіеся изъ плѣна вносятся въ списки полковъ и км-дъ прежними чинами и съ прежнимъ старшинствомъ. 3) Отчисленные за ранами, съ состояніемъ по арміи, кав-ии и проч., при возвращеніи на службу въ полки и км-ды, сохраняютъ свое старшинство въ настоящихъ чинахъ, безъ вычета времени состоянія по арміи и проч., но не имѣютъ права на производство въ слѣдующій чинъ въ сравненіи со сверстниками, ежели младшіе, во время ихъ отчисленія, были произведены. 4) Поступившимъ на службу изъ ополченія, прямо по роспускѣ его, старшинство считается со дня поступленія въ ополченіе; въ противномъ случаѣ—со дня поступленія на дѣйств. службу. 5) Поступившіе изъ отставки тѣми же чинами, въ которыхъ служили, получаютъ старшинство со дня поступленія на службу съ присоединеніемъ времени состоянія въ чинѣ до отставки; если же они поступятъ тѣмъ чиномъ, которымъ были уволены, то старшинство считается за вычетомъ времени, проведеннаго въ отставкѣ; ставятся они между сверстниками въ томъ чинѣ, изъ котораго были уволены, если же сверстники уже произведены въ слѣдующій чинъ, то становятся послѣдними по списку въ томъ чинѣ. 6) По должностямъ немѣющимъ права быть произведенными при общемъ линейномъ производствѣ, въ случаѣ производства ихъ въ сравненіи со сверстниками, отдается старшинство не со дня производства сверстниковъ, а со времени занятія должности, дающей право на повышеніе. 7) Переведеннымъ изъ арміи въ гвардію считается старшинство въ чинахъ со дня представленія нач-ковъ дивизій о переводѣ, кромѣ случаевъ, означенныхъ ниже на стр. 138. 8) При переводѣ тѣми же чинами за отличіе въ войска, имѣющія преимущества въ чинахъ предъ другими, отдается старшинство противъ производимыхъ на вакансіи. 9) Переводимые въ гвардію подполковниками становятся въ списокъ капитановъ гвардіи со старшинствомъ со дня производства въ подполковники. 10) Переводимымъ изъ гвардіи въ армію старшинство въ чинахъ считается со дня полученія чина въ гвардіи (запрещается представлять о сохраненіи линіи производства по гвардіи). 11) Переведенные по распоряженію нач-ва изъ однихъ частей въ другія, для пользы службы, могутъ быть представляемы къ производству съ отданіемъ старшинства въ сравненіи со сверстниками по прежнимъ мѣстамъ служенія, если при первомъ производствѣ, послѣ ихъ выбытія, младшіе произведены въ слѣдующій чинъ. На сверстничество, для производства по прежнимъ мѣстамъ служенія, не имѣютъ права шт. и об. оф-ры гвардіи, переведенные въ армію, а также шт. и об. оф-ры, переводимые съ зачисленіемъ по арм-ой пѣхотѣ или кав-ии въ мѣста и упр-ія, гдѣ производство не

на вакансіи, а только за отличіе. 12) Выпущенные изъ Николаевскаго Кав-го училища въ гвардію «корнетами, при переводѣ въ армію ранѣе производства въ слѣдующій чинъ, переводятся соотвѣтствующимъ чиномъ, но старшинство ихъ считается такъ, какъ еслибы они вышли въ армію старшими корнетами 1). 13) Разжалованнымъ въ рядовые, въ случаѣ возвращенія чиновъ, старшинство считается со дня восполнѣдованія Всемилоствивѣйшаго соизволенія. 14) Шт. и об. оф-ры, которымъ по Высочайшей конфирмаціи вмѣненъ судъ въ наказаніе, не имѣютъ права на полученіе старшинства. 15) Капитанамъ гвардіи, при производствѣ въ полковники, старшинство считается не со времени допущенія ихъ къ исправленію должности младшаго шт. оф-ра, а со дня отданія въ Высочайшемъ приказѣ о производствѣ ихъ.

В. ПЕРЕВОДЫ ВОЕННО-СЛУЖАЩИХЪ.

І. Переводы нижнихъ чиновъ 2).

а) **Общія правила.** Нижніе чины переводятся: изъ арміи въ гвардію, изъ гвардіи въ армію, а также изъ одной км-ды въ другую—для пользы службы, для укомплектованія и по неспособности.

Вообще переводы нижн. чиновъ допускаются съ крайнею осмотрительностію и лишь по причинамъ, въ законѣ именно указаннымъ 3).

При переводахъ нижн. чиновъ должны быть доставляемы къ новому нач-ву: 1) именныя, послужныя и арматурныя ихъ списки; 2) аттестаты объ окончательномъ довольствіи жалованьемъ и провіантомъ; 3) свидѣтельство о собственныхъ деньгахъ этихъ чиновъ; 4) на поступившихъ по наборамъ съ 1849 г. — формулярныя списки, выданныя рекрут. присутствіями; 5) на переводимыхъ изъ пѣх-хъ и драг-хъ полковъ—свѣдѣнія, что числится ли переводимый въ званіи отличнаго стрѣлка и въ теченіи какого времени, и 6) медицинскій актъ, за подписью ближайшаго нач-ка и врача, свидѣтельствовавшего переводимаго и признававшего его здоровымъ и способнымъ къ службѣ.

Запрещено переводить: 1) изъ одного полка въ другой — фельд-лей, вах-ровъ, капт-совъ и эск-ныхъ кварт-ровъ; 2) въ писаря—нижн. чиновъ, разжалованныхъ или поступившихъ на службу за дурное поведеніе; 3) нижн. чиновъ, возвратившихся къ своимъ частямъ изъ перемѣняющагося состава учебныхъ

1) Св. В. П. 1869, XV, 334.—2) Св. В. П. ч. II, кн. I, ст. 1147 и прод.—3) Цпр. Гл. шт. 1867 № 206.

войскъ — ранѣе года по возвращеніи ихъ въ свои части 1); 4) вольн-ся изъ регулярныхъ войскъ въ войска казачьи 2); 5) въ мѣстн. и губерн. бат-ны и мѣстные км-ды—пижн. чиновъ, бывшихъ въ исправит. ротахъ и вообще штрафованныхъ 3); 6) въ корпусъ жандармовъ—нижн. чиновъ, бывшихъ въ какихъ либо штрафахъ, петрезваго и неодобрительнаго поведенія 4).

б) Переводы изъ одной команды въ другую.

Въ гвардію переводятся нижн. чины съ Высочайшаго соизволенія, для укомплектованія ея; они должны быть: отличные по храбрости, хорошаго поведенія и красивые наружностью; ростомъ — въ кирасиры и гвард. конную арт-ию—не менѣе 7 вершк., въ прочія части—не менѣе 6 вершк. Бывшіе въ штрафахъ въ гвардію переведены быть не могутъ 5).

Въ гвардію дозволено переводить 6) всѣхъ достойнѣйшихъ кадровыхъ ун. оф-ровъ учебныхъ войскъ.

Въ арм-ія части переводятся нижніе чины гвардіи, призванные на службу изъ отпусковъ по призывамъ и назначенные по росписаніямъ на укомплектованіе арм-хъ войскъ. Такимъ нижн. чинамъ сохраняется гвард. окладъ (см. ниже отд. IV) и при арм-ой формѣ—гвард. басонныя петлицы; ун. оф-рамъ же—и гвард. галуны. Произведенные въ ун. оф-ры уже въ арм-ой части — сохраняютъ гвард. басоннъ, но галуны должны имѣть арм-ий 7).

Въ военныя желѣзно-дорожныя км-ды переводятся нижн. чины, выбранные изъ людей благонадежнаго поведенія, крѣпкаго тѣлосложенія, способные, знающіе мастерства: плотничное, кузнечное или слесарное, изъ незнающихъ же мастерства—только грамотные, равно служившіе на желѣзныхъ дорогахъ. Переводимые изъ гвардіи сохраняютъ то отличіе въ формѣ, которое указано выше о переводимыхъ изъ гвардіи въ армію 8).

Въ военно-телеграфныя км-ды переводятся нижн. чины, выбранные (подъ личной отвѣтственностью к-ровъ отд. частей) изъ людей: прослужившихъ не менѣе 3 л., вполне грамотныхъ, не состоящихъ въ разр. штрафованныхъ, здоровые, способные и, по возможности, знающіе слесарное мастерство 9).

Въ госпит. прислугу назначаются нижн. чины изъ неспособн. 1 ст., но по состоянію здоровья годные для исполненія предстоящихъ обязанностей, и притомъ не штрафованные 10).

При переводѣ нижнихъ чиновъ, для укомплектованія постоян.

1) Тамъ же, ст. 1147 по V прод.—2) Цир. Глав. управ. Прегр. в. 1873 № 8.—3) Св. В. П. ч. II, кн. II, прил. къ ст. 68 по V прод.—4) Св. В. П. ч. II, кн. I, прил. къ ст. 1184 по VI прод.—5) Пр. В. М. 1873 № 350.—6) Св. В. П. ч. II, кн. II, ст. 1136 по VI прод.—7) Пр. В. М. 1867 № 31.—8) Пр. В. М. 1870 № 89 и 1871 № 229.—9) Пр. В. М. 1870 № 343.—10) Св. В. П. 1869, XVI, 234, и цир. Гл. шт. 1871 № 38.

госпиталей надзирателями, слѣдуетъ имѣть въ виду назначать людей нравственныхъ, преимущественно грамотныхъ и обучавшихся въ войсковыхъ лазаретахъ уходу за больными, прослужившихъ не менѣе 3 л.

Въ мѣстные бат-ны и мѣстные км-ды переводятся: неспособные 1 ст., по болѣзнямъ немогущіе продолжать фронттовую службу въ полевыхъ войскахъ и потому предназначаемые для пополненія въ км-ды и мѣста, комплектованіе которыхъ положено неспособными 1 ст. Люди эти, не составляя особыхъ км-дъ при мѣстныхъ войскахъ, зачисляются въ нестроевой составъ этихъ войскъ и содержатся въ нихъ сверхъ штата на особомъ счету ¹⁾.

Въ корпусъ жандармовъ переводятся, для укомплектованія, нижн. чины: отличнаго поведенія, ростомъ не ниже 2 арш. 4 в., грамотные, состоящіе на службѣ не менѣе 3 л. Нижн. чины пѣхотн. войскъ, предварительно перевода, прикомандировываются къ жандарм. частямъ, для испытанія и обученія верховой ѣздѣ, но не долѣе, какъ на 6 мѣсяцевъ ²⁾.

Переводы въ прочіихъ войскахъ, для совмѣстнаго служенія съ отцомъ и родными братьями и для перемѣны рода службы, дозволяются съ соблюденіемъ условій, чтобы: 1) было согласіе того нач-ва, куда переводятся; 2) переводимые соотвѣтствовали бы всѣмъ условіямъ, требуемымъ для службы въ тѣхъ км-дахъ и не были бы переводимы въ такія, въ которыя по существующимъ постановленіямъ не должны быть назначаемы, и 3) чтобъ строевые нижніе чины, способные къ фронттовой службѣ, были переводимы только въ строевыя км-ды и на вакансію строевыхъ чиновъ ³⁾.

Перемѣщеніе нижн. чиновъ въ полку, изъ одной роты въ другую, производится по распоряженію полк. к-ра, а въ арт-ии—изъ одной б-реи въ другую—по распоряженію к-ра бр-ды; переводы же изъ одной части въ другую разрѣшаются нач-ками дивизій и лицами равной съ нимъ власти (по сдѣланіи подлежащихъ между собою сношеній), исключая слѣдующихъ случаевъ: 1) о переводѣ нижн. чиновъ изъ разжалованныхъ въ рядовые или изъ дворянъ и вольн-ся, которые подвергались оштрафованію со впесеніемъ въ послужной списокъ, а также изъ отданныхъ въ службу за политическія преступленія—дѣлается представленіе въ Главный штабъ; 2) о переводѣ изъ арт-ии нѣкоторыхъ нестроевыхъ ун. оф-рскаго званія, какъ-то: кондукторовъ и нестроевыхъ, испрашивается разрѣшеніе Главн. Артил. упр-ія; и 3) о переводѣ фельдшеровъ въ строевыя ун. оф-ры—дѣлается сношеніе съ Главн. Медіц. упр-мъ ⁴⁾.

1) Св. В. П. ч. II, кн. I, прил. къ ст. 1337 по VI прод., и пр. В. М. 1874 № 251.—2) Тамъ же, ст. 1184 по VI прод.—3) Тамъ же, ст. 1149.—4) Тамъ же, ст. 1154, 1155, 1241 и 1243.

в) Переводы порочных¹⁾.

Порочные нижние чины, если не исправятся послѣ наказаній дисц-хъ, переводятся (по суду) въ разрядъ штрафованныхъ, оставаясь съ своихъ км-дахъ.

Нижние чины Кавказской арміи, признанные виновными въ намѣреніи бѣжать за границу, переводятся всегда въ военно-исправительныя роты.

Отправление въ военно-исправ-ыя роты производится иначе, какъ по приговору суда.

Нижние чины мѣстныхъ войскъ, съ переводомъ въ разрядъ штраф-ныхъ, остаются въ своихъ бат-нахъ; но въ мѣстныхъ и этапныхъ км-дахъ люди ненадежнаго поведенія остаются не могутъ, и они, съ переводомъ въ разрядъ штраф-ныхъ, удаляются изъ км-дъ.

Нижн. чины жандарм. частей, оказавшіеся порочными или неблагонадежными въ продолженіи 6 мѣсяц., со времени прикомандированія или зачисленія въ эти части, возвращаются въ тѣ части, изъ которыхъ были назначены въ жандармы. Когда эти части находятся вдали отъ мѣстъ расположенія жандарм. частей, то нижн. чины распредѣляются въ ближайшія полевые войска по распоряженію ком-щихъ войсками въ округахъ²⁾.

Нижн. чины нестроевыхъ км-дъ (какъ-то: коменд. упр-ій, интендант. и т. п.), выписанные изъ этихъ км-дъ за дурное поведеніе, передаются на распоряженіе губерн. воинск. нач-ковъ; причемъ тѣ, которые будутъ признаны способными къ службѣ, распредѣляются въ ближайшія полевые войска (по назначенію ком-щихъ войсками округовъ, а если въ округѣ полевыхъ войскъ нѣтъ, то—по назначенію Главнаго штаба), признанные же неспособными 1 ст. причисляются къ мѣстнымъ км-дамъ.

II. Переводы штабъ и оберъ-офицеровъ.

а) Положенія общія³⁾.

Всеѣ переводы шт. и об. оф-ровъ изъ одного полка или изъ одного рода войскъ въ другой, дѣлаются не иначе, какъ съ Высочайшаго разрѣшенія, и объявляются въ Высочайшихъ приказахъ. Внутреннее перечисленіе въ полкахъ и бат-нахъ дѣлается по распоряженію и утвержденію ближайшаго нач-ва.

По распоряженію нач-ва оф-ры переводятся: 1) для замѣщенія вакансій и вообще для укомплектованія частей; 2) по особенному уваженію способностей переводимаго.

1) Тамъ же, ст. 1184 по VI прод. и ст. 1208—1227 съ прод. къ нимъ, а также прим. 2 къ ст. 1337 по V и VI прод.—2) Тамъ же, ст. 1184 по VI прод.—3) Св. В. П. ч. II, кн. I, ст. 979—997.

Разрѣшается оф-рамъ просить о переводѣ изъ полка въ полкъ, или изъ одного рода войскъ въ другой, для совмѣстнаго служенія съ отцемъ, сыномъ, братомъ (роднымъ или двоюроднымъ), или съ такимъ родственникомъ, съ которымъ имѣютъ нераздѣльное имѣніе, или отъ котораго зависитъ ихъ содержаніе. Просить о переводѣ мимо своего нач-ва воспрещается.

Оф-ры, просящіеся изъ гвардіи въ армію, или изъ кавалеріи въ пѣхоту—переводятся не иначе, какъ на вакансію, а въ войска Западно и Восточно-Сибирскихъ округовъ — не иначе, какъ по предварительномъ сношеніи съ главными нач-ками этихъ округовъ.

При всѣхъ переводахъ оф-ровъ, при самомъ отправленіи, доставляются ихъ новому нач-ву: 1) полные послужные списки; 2) аттестаты объ удовлетвореніи жалованьемъ, какъ ихъ самихъ, такъ и деньщиковъ, состоящихъ при нихъ, и 3) письменныя предписанія переводимому оф-ру въ томъ случаѣ, если опъ, послѣ Высочайшаго приказа о переводѣ, будетъ задержанъ по дѣламъ службы въ мѣстѣ прежняго служенія¹⁾.

Всѣмъ вообще чинамъ военнаго вѣдомства, переводимымъ не по собственному желанію, а по надобностямъ службы, выдаются прогонныя деньги.

б) Переводы въ гвардію²⁾.

При переводѣ оф-ровъ въ гвардію³⁾, для замѣщенія вакансій, постановлено:

1) *Оф-ры, выпущенные изъ военныхъ училищъ подпоручиками арм-ой пѣхоты или старшими прапорщиками и корнетами арм-ой кав-ии* и прикомандированные, по выпускѣ, къ частямъ старой или молодой гвардіи, съ зачисленіемъ по арм-ой пѣхотѣ или кав-ии—по прослуженіи года переводятся: въ части старой гвардіи—прапорщиками или корнетами со старшинствомъ противъ сверстниковъ, произведенныхъ изъ полковыхъ портупей-юнкеровъ, а также юнкеровъ Николаевского училища и воспитанниковъ Финляндскаго кадет. корпуса; въ части же молодой гвардіи—прапорщиками или корнетами со старшинствомъ 2 л. Тѣ изъ оф-ровъ, которые выпущены были изъ военныхъ училищъ по 1 разр., по по выпускѣ не были прикомандированы къ войскамъ гвардіи, по неимѣнію вакансій, могутъ быть прикомандированы къ этимъ войскамъ во всякое время года съ правомъ на переводъ послѣ 6 мѣс. прикомандированія, если притомъ со времени производства въ оф-ры они прослужи-

1) Цир. Гл. шт. 1871 № 67.—2) Тамъ же, ст. 1006—1013 по VI прод.—

3) Оф-ры гвард. инвалида пользуются правами арміи, а потому при переводѣ въ армію или изъ арміи въ гвард. инвалиды—переходятъ тѣмъ же чиномъ. (Пр. В. М. 1874 № 84.)

ли въ строю, вмѣстѣ съ прикомандированіемъ, не менѣе года. До производства въ чинъ поручика они получаютъ старшинство по сравненію съ портупей-юнкерами, произведенными въ оф-ры въ одинъ день съ ними въ томъ же гвард-мъ полку, или то самое, которое имъ слѣдовало бы, еслибъ въ день выпуска они были произведены въ прапорщики прямо въ гвардію. По производствѣ въ чинъ поручика они переводятся въ старую гвардію съ пониженіемъ одного чина и со старшинствомъ, означеннымъ на стр. 151. Оф-ры двухъ гренад-хъ полковъ 3-й Гвард. Пѣхот. дивизіи переводятся въ гвардію безъ предварительнаго прикомандированія.

2) *Оф-ры арміи, произведенные изъ тѣхъ юнкеровъ военныхъ училищъ, которые не получили, при выпускѣ, права на производство въ подпоручики и старшіе корнеты и прапорщики арміи,* могутъ быть прикомандированы для перевода: къ старой гвардіи—по прослуженіи въ строю не менѣе полутора года, а къ молодой гвардіи—по прослуженіи года, со дня производства. Прикомандированію допускается неначе, какъ по ходатайству гвард-го нач-ва, на имѣющіяся вакансіи и только въ срокъ между 15 Августа и 1 Января. По окончаніи 6 мѣс. прикомандированія, они, если окажутся достойными, переводятся: а) прапорщики и корнеты—тѣми же чинами, какъ въ полки старой, такъ и молодой гвардіи, со старшинствомъ со дня представленія отъ нач-ка дивизіи о переводѣ ихъ, и б) оф-ры прочихъ чиновъ: въ старую гвардію—съ пониженіемъ чина и со старшинствомъ со дня представленія нач-ка дивизіи о переводѣ, а въ молодую гвардію—тѣмъ же чиномъ, со старшинствомъ со дня Высочайшаго приказа о переводѣ.

Примѣч. При недостаткѣ оф-ровъ въ гвард-хъ кавал-хъ частяхъ дозволяется прикомандировывать къ онымъ оф-ровъ арміи и ранѣ прослуженія ими въ строю $1\frac{1}{2}$ года; по переводѣ они не ранѣ, какъ по выслугѣ въ оф-рскомъ чинѣ, въ строю, 2 л. на основаніяхъ, изложенныхъ въ п. 2.

3) *Оф-ры молодой гвардіи и войскъ, пользующихся правами оной* 1), переводятся въ полки старой гвардіи во всякое время: прослужившіе 3 года въ послѣднемъ чинѣ—тѣмъ же чиномъ, со старшинствомъ со дня объявленія о переводѣ въ Высочайшемъ приказѣ, а не прослужившіе 3 лѣтъ—съ пониженіемъ чина и со старшинствомъ со дня производства въ послѣдній чинъ. Младшіе корнеты и прапорщики молодой гвардіи переводятся въ старую гвардію по прослуженіи въ строю года, тѣмъ же чиномъ, со старшинствомъ со дня Высочайшаго приказа о переводѣ.

Примѣч. Эти правила служатъ и для перевода въ гвард. казачьи части казачьихъ оф-ровъ 2).

1) Генеральнаго штаба, ниж-ыхъ и арт-ихъ войскъ.—2) Пр. В. М. 1873 № 142

4) *Оф-ры флотскіе* переводятся въ гвард-ую пѣхоту, кав-ію и въ гвард-іе стр-ые бат-ны на имѣющіяся вакансіи во всякое время года, послѣ 6 мѣс. прикомандированія къ частямъ гвардіи. При переводѣ они переименовываются въ соотвѣтствующіе гвард-іе чины, въ старую гвардію: лейтенанты—въ поручики, мичманы—въ прапорщики или корнеты, со старшинствомъ со дня производства въ послѣдній флотскій чинъ. Оф-ры Гвар-го Экипажа переводятся въ полки гвард-ой пѣхоты и стр-ые бат-ны безъ предварительнаго прикомандированія.

5) *Оф-ры морской арт-ии, корабельные инж-ры, инж-р-механики, флотскіе штурманы, а также оф-ры морской строительной части* прикомандировываются къ гвардіи и переводятся въ оную подобно оф-рамъ флота, но при переводѣ переименовываются въ чины, какъ оф-ры молодой гвардіи.

Разрѣшается ходатайствовать о переводѣ въ гвардію оф-ровъ постоянного кадра учебныхъ войскъ, въ поощреніе ихъ отличной службы, не ранѣе, какъ по истеченіи: а) 2 лѣтъ пребыванія ихъ въ учеб-мъ бат-нѣ и учебн. эск-нѣ и б) 3 л. — въ учебныхъ б-ряехъ.

Не могутъ быть переводимы въ гвардію: 1) старшіе и генеральскіе ад-ты; 2) оф-ры переменнаго состава Учебнаго Пѣхотн. бат-на и Учебнаго Кав-го эск-на, пока не выполнятъ цѣли назначенія ихъ въ эти войска.

За отличіе въ сраженіяхъ разрѣшается представлять къ переводу въ гвардію и ад-товъ, но только за особые подвиги.

в) Переводъ изъ гвардіи ¹⁾).

Изъ гвардіи оф-ры переводятся въ армію: 1) по уважительнымъ причинамъ, засвидѣтельствованнымъ нач-вомъ—съ повышеніемъ чиновъ, противъ ранговъ, имъ присвоенныхъ, и 2) за проступки—тѣми же чинами.

Оф-ры гвардіи, при назначеніи на должности въ Главный штабъ и главныя упр-ія Военнаго мип-ва, а равно въ подвѣдомственные имъ мѣста, отчисляются по роду оружія. Это же относится и до оф-ровъ при назначеніи на должности въ штабы и другія упр-ія войскъ, въ которыхъ не разрѣшено имѣть оф-ровъ гвардіи; они также переводятся въ войска арміи или зачисляются по роду оружія. Штатныя должности въ Главномъ Арт. упр-іи могутъ занимать шт. и об. оф-ры, какъ гвард-ой, такъ и полевой арт-ии.

Полковники гвардіи, при избраніи ихъ въ нач-ки юнкерскихъ училищъ, оставляются въ гвард-хъ частяхъ; капитаны же при этомъ назначеніи переименовываются въ подполковники и оста-

1) Тамъ же, ст. 1021—1029 и прод. къ нимъ.

ются по спискамъ тѣхъ полковъ гвардіи, въ которыхъ служили, съ сохраненіемъ линіи производства по гвардіи.

г) Переводы по генеральному штабу и въ геодезисты корпуса военныхъ топографовъ ¹⁾.

Въ генер. штабъ поступаютъ только оф-ры, окончившіе съ успѣхомъ курсъ въ Николаевской академіи генеральнаго штаба.

Желающіе поступить въ академію и имѣющіе на то право (см. отд. I стр. 69), просятъ о томъ по км-дѣ. Изъ нихъ выбираются только отличные въ нравственномъ и физическомъ отношеніяхъ; заикающіеся, одержимые физическими недостатками, затрудняющими службу во фронтѣ, и неоправданные по суду—къ приему не допускаются. Въ правильности оцѣнки достоинствъ поступающихъ, они снабжаются аттестатами отъ нач-ковъ дивизій. Поступающіе освобождаются отъ служебныхъ занятій за 4 мѣс. до опредѣленія въ академію, предъ которымъ собираются въ окружные штабы, экзаменуются по программѣ прилож. н. (стр. 279); сдавшіе экзаменъ отправляются въ Петербургъ, куда прибываютъ въ Августѣ и являются нач-ку академіи, вмѣстѣ съ оф-рами, поступающими изъ войскъ Петербургскаго округа (не позже 20 Августа).

Оф-ры, принятые въ академію и въ геодезическое отдѣленіе, считаются въ мѣстахъ прежняго служенія сверхъ комплекта, сохраняя старшинство по службѣ и не лишаясь права на производство въ чины по линіи.

Изъ числа окончившихъ курсъ въ академіи оф-ровъ предварительно прикомандировывается къ генер. штабу столько, сколько будетъ состоять въ этомъ штабѣ вакансій ко времени выпуска изъ академіи. Всѣ остальные оф-ры каждаго выпуска обращаются въ свои полки и км-ды и имѣются въ виду, для причисленія къ генер. штабу по мѣрѣ надобности.

Оф-рамъ, получившимъ право по экзамену на причисленіе къ генер. штабу, дозволяется возвращаться въ мѣста прежняго служенія; причемъ они не лишаются тѣхъ наградъ, на которыя приобрѣли право по экзамену.

Оф-ры, причисленные къ генер. штабу, считаются въ своихъ частяхъ и занимаютъ линію производства до перевода въ генер. штабъ.

Причисленные къ генер. штабу оф-ры, по мѣрѣ открытія въ немъ вакансій, назначаются на штатныя должности съ переводомъ въ генеральный штабъ; причемъ: 1) оф-ры арміи: а) прослужившіе 3 г. въ послѣднемъ чинѣ—переводятся тѣмъ же чиномъ, со старшинствомъ со дня перевода; б) не прослужившіе

¹⁾ Св. В. П. ч. II, кн. I, ст. 1034 по VI прод., и Св. В. П. 1869, XV, 13 и прод. I.

3 л. въ чинѣ—съ пониженіемъ чина и со старшинствомъ со дня производства въ прежній чинъ въ арміи; 2) оф-ры арт-ии и войскъ, состоящихъ на правахъ молодой гвардіи—тѣмъ же чиномъ и со старшинствомъ со дня производства въ оный; 3) оф-ры старой гвардіи—съ повышеніемъ чина и со старшинствомъ со дня производства въ прежній чинъ по гвардіи.

Оф-ры, которымъ будетъ доставаться шт. оф-рскій чинъ, при переводѣ въ генер. штабъ, не иначе переводятся въ оный, какъ на имѣющіяся въ немъ шт. оф-рскія вакансіи.

Тѣ изъ причисленныхъ къ генер. штабу, которые не выкажутъ способностей, возвращаются въ свои полки и км-ды ¹⁾.

При назначеніи на должности въ Главномъ штабѣ и управленіяхъ Военнаго мин-ва, а также и въ подвѣдомственныхъ ему учрежденіяхъ, въ спискахъ генер. штаба остаются только тѣ оф-ры, которые прослужили не менѣе 3 л. собственно въ генер. штабѣ; въ противномъ случаѣ, какъ и вообще при назначеніи на должности въ постороннія вѣдомства, они переводятся въ другой родъ службы ²⁾.

Шт. и об. оф-ры генер. штаба, незанимающіе штатныхъ должностей по случайнымъ обстоятельствамъ, по истеченіи года, если не пожелаютъ перейти во фронтъ, или не получаютъ какого либо назначенія, то увольняются отъ службы ³⁾.

Оф-рамъ генер. штаба разрѣшается переходить въ другой родъ службы во всякое время.

Въ геодезисты корпуса топографовъ могутъ поступать только оф-ры съ успѣхомъ окончившіе курсъ въ геодезическомъ отд. Николаевской академіи генер. штаба и въ Пулковской обсерваторіи. Эти оф-ры, если пожелаютъ, могутъ возвращаться въ мѣста прежняго служенія. Къ переводу въ генер. штабъ они допускаются не иначе, какъ по прослуженіи въ строю 2 л., если не выслужили этого срока еще до поступленія въ геодезическое отд., и по выдержаніи дополнительнаго экзамена по выпускной программѣ академіи.

Въ военные топографы поступаютъ только производимые въ оф-ры топографы ун. оф-рскаго званія, окончившіе курсъ въ Военно-Топограф. училищѣ (см. отд. I стр. 71).

Переводы чиновъ корпуса топографовъ въ другія вѣдомства допускаются въ мирное время безпрепятственно; въ военное же время запрещаются; исключенія допускаются по особымъ представленіямъ. Оф-ры корпуса топографовъ, желающіе перейти въ армію, прикомандировываются на 6 мѣс. къ пѣх-мъ или кав-мъ полкамъ.

Оф-ры корпуса топографовъ, находящіися болѣе года въ по-

1) Св. В. П. ч. II, кн. I, ст. 1039 по V прод.—2) Тамъ же, ст. 1031 по V прод.—3) Тамъ же, ст. 1044.

стороннемъ вѣдомствѣ, зачисляются по корпусу сверхъ штата. Возвращеніе оф-ровъ, находящихся болѣе 3 л. въ посторопнемъ вѣдомствѣ, на службу по корпусу топографовъ допускается иначе, какъ на вакансіи; въ противномъ случаѣ они отчисляются вовсе отъ корпуса.

д) По артиллеріи ¹⁾.

Арт-мъ оф-рамъ вообще разрѣшается переходить въ другіе роды войскъ.

Оф-ры, выпускаемые изъ военныхъ училищъ по 1-му разр., т. е. съ чиномъ подпоручика пѣхоты и старшаго прапорщика или корнета кав-и, или выдержавшіе соответствующій экзамень, могутъ переходить, по желанію, въ арт-ію, если послѣ выпуска прослужили въ строю не менѣе года и не болѣе 3 л.; предварительно перевода откомандировываются къ арт-мъ частямъ на годъ, для ознакомленія съ арт-ою службою. Къ переводу они представляются по выдержаніи экзамена изъ арт-и при окружномъ арт-мъ упр-и. Къ экзамену допускаются представившіе отъ нач-ва удостовѣреніе въ знаніи стросвой арт-ой службы и хорошемъ поведеніи. Переводы могутъ быть допускаемы только на вакансіи. Правила эти распространяются и на переводъ въ казачью арт-ію оф-ровъ иррегулярныхъ войскъ.

Могутъ быть переводимы въ полевую арт-ію и не воспитывавшіеся въ учебныхъ заведеніяхъ, если выдержатъ экзамень въ Михайловскомъ-Арт-мъ училищѣ, установленный для производства въ оф-ры арт-и.

Оф-ры, переводимые въ строевыя арт-ія части полевой и казачьей арт-и изъ крѣп. или мѣстн. арт-и, или изъ другихъ родовъ оружія, получаютъ, для обзаведенія лошадыю и конск. принадлежностями, по 200 р. ²⁾.

При неимѣннн вакансій въ арт-и право на переводъ остается за тѣми оф-рами, которые поступаютъ въ Михайловскую Арт-ую академію и окончатъ курсъ оной (о правилахъ для поступленія въ Михайловскую-Арт-ую академію и выпуска изъ оной, см. отд. I на стр. 69). Программа предметовъ, требуемыхъ при поступленіи, указывается ежегодно въ Арт-мъ журналѣ.

Оф-ры, желающіе поступить въ академію, просятъ о томъ по нач-ву. Если это оф-ры арт-іе, то нач-во сносится съ академіею о допущеніи ихъ къ экзамену; если оф-ры принадлежатъ къ другимъ родамъ оружія, то нач-во ихъ сносится съ Главнымъ Арт-мъ упр-емъ о прикомандированіи ихъ къ арт-и. Право на прикомандированіе предоставлено: а) оф-рамъ, выпущеннымъ изъ военныхъ училищъ съ чиномъ подпоручика, и б) оф-рамъ, окончившимъ курсъ въ университетахъ со степенью

¹⁾ Тамъ же, ст. 1048—1058 и прод. ихъ.—²⁾ Пр. В. М. 1870 № 306.

кандидата или дѣйств. студента физико-математическаго факультета. По истеченіи года прикомандированія, объ этихъ оф-рахъ арт-ое нач-во дѣлаеть сношеніе съ нач-вомъ академіи о допущеніи ихъ къ экзамену. Нач-во оф-ровъ, допускающее ихъ къ экзамену въ академіи, должно доставить аттестацію объ отличномъ ихъ поведеніи и усердіи къ службѣ (безъ чего оф-ры къ экзамену не допускаются¹⁾). Оф-ры, которымъ разрѣшено прибыть на экзамень, освобождаются отъ служебныхъ занятій съ 1 Іюня и до окончанія экзамена. На проѣздъ въ Петербургъ, а въ случаѣ невыдержанія экзамена — и на возвращеніе въ свои части, оф-ры получаютъ прогонныя деньги по положенію. Оф-ры, окончившіе курсъ въ академіи, могутъ быть назначаемы на службу и въ строевыя части гвард. арт-ии, если въ нихъ есть вакансіи. Въ этомъ случаѣ они прикомандировываются къ гвард. арт-ии и переводятся черезъ годъ; причемъ выпущеннымъ по 1 разр. предоставляется старшинство со дня ихъ выпуска²⁾.

Оф-ры полевой конной арт-ии, назначаемые въ казачью арт-ию, остаются въ прежнихъ чинахъ, не переименовываясь въ чины, присвоенные казачьимъ войскамъ.

Въ видахъ спеціальнаго приготовленія пріемщиковъ на заводахъ, Главн. Арт-ое упр-іе вызываетъ ежегодно арт. оф-ровъ, желающихъ впоследствии принять на себя эту должность. Изъ числа желающихъ Главн. Арт-ое упр-іе избираетъ 6 человекъ и дѣлаеть распоряженіе объ отправленіи ихъ въ Петербургъ, для обученія въ Горномъ институтѣ; не вызванные изъ объявленныхъ желаніе поступить въ институтъ могутъ быть приглашены къ поступленію на слѣдующій годъ или въ тотъ же годъ, въ случаѣ убыли изъ института оф-ровъ почему либо раньше окончанія курса. Къ 15 Августа избранные оф-ры прибываютъ въ С.-Петербургъ и въ половинѣ Сентября экзаменуются въ Горномъ институтѣ изъ химіи. Двое изъ наиболѣе успѣшно сдавшихъ экзамень принимаются въ институтъ, остальные возвращаются къ своимъ частямъ. Прогоны на проѣздъ въ оба пути выдаются всѣмъ имъ, за исключеніемъ тѣхъ, которые откажутся отъ экзамена по зависѣвшимъ отъ нихъ обстоятельствамъ; съ этихъ послѣднихъ прогоны вычитаются. Поступившіе въ институтъ пользуются окладомъ жалованья, присвоеннымъ оф-рамъ Михайл.-Арт-ой академіи, слушаютъ практическую механику, металлургію, минералогію и аналитическую

1) Оф-ры, отчисленные отъ одной изъ академій за неодобрительное поведеніе, а также бывшіе 2 раза въ одной изъ трехъ или по одному разу въ двухъ изъ академій, лишаются права на поступленіе въ академію; оф-ры, бывшіе въ одной изъ академій, имѣютъ право на поступленіе въ Михайлов.-Арт-ую академію не ранѣе, какъ черезъ годъ. — 2) Св. В. П. 1869, XV, 73.

химію въ полномъ объемѣ. На лекціяхъ и при занятіяхъ въ лабораторіи подчиняются порядку, установленному совѣтомъ института для постороннихъ слушателей. Испытаніе, при переводѣ во 2-й курсъ, производится совѣтомъ профессоровъ института при депутатѣ отъ арт-го вѣдомства. Во время ваканцій оф-ры, перешедшіе во 2-й курсъ, посылаются на практическія работы (осмотръ заводовъ, рудниковъ, механическихъ заведеній). По окончаніи 2-го курса оф-рамъ этимъ производится экзаменъ въ томъ же порядкѣ, какъ и при переходѣ изъ 1-го курса во 2-й; затѣмъ, выдержавшіе съ успѣхомъ испытаніе назначаются на должности арт-ихъ пріемщиковъ на заводахъ, готовящихъ издѣлія для арт-ии ¹⁾.

е) По инженерному корпусу ²⁾.

На службу въ корпусъ инж-ровъ назначаются на вакансіи оф-ры, окончившіе курсъ въ Николаевской Инж. академіи по 1-му разр., старшіе по балламъ; прочіе оф-ры отчисляются въ строевыя части инж-хъ войскъ.

О правилахъ для поступленія въ академію см. отд. I, стр. 69. Программа наукъ, требуемыхъ отъ поступающихъ, объявляется ежегодно въ Инж-мъ журналѣ.

Оф-ры, желающіе поступить въ академію, просятъ о томъ по командѣ. Нач-во ихъ сносится съ Главнымъ штабомъ или съ нач-вомъ академіи, смотря по тому, что оф-ръ, просящійся въ академію, не принадлежитъ или принадлежитъ къ инж-нымъ войскамъ. Правила, объ освобожденіи оф-ровъ отъ служебныхъ занятій и о выдачѣ имъ прогоновъ, тѣ же, что и для поступающихъ въ Михайл.-Арт-ую академію (см. стр. 163).

Оф-ры, желающіе перейти въ саперы, обязаны, по прослуженіи въ своей части въ оф-рскомъ чинѣ не менѣе 1 г., просить о прикомандированіи на 6 мѣс. къ одному изъ саперныхъ батальоновъ; затѣмъ они допускаются къ экзамену различно, смотря по тому, желаютъ ли они воспользоваться правами окончившихъ курсъ въ Николаев.-Инженерн. училищѣ, или нѣтъ. Оф-ры, по выдержаніи испытанія по программѣ (см. стр. 278, i) и получившіе баллы 1-го разр., переводятся въ саперы: прапорщ. и подпор. арміи—подпоручиками; прочіихъ чиновъ—тѣми же чинами, притомъ прослужившіе болѣе 3 л.—со старшинствомъ со дня выслуги 3 л., а прочіе—со дня перевода. Причисленные ко 2 разр., а также державшіе экзаменъ по программѣ k (см. стр. 278) переводятся соотвѣтствующими чинами. Военные инж-ры освобождаются отъ указаннаго экзамена, но въ этомъ случаѣ принимается въ соображеніе способность переводимыхъ къ фронтовой службѣ.

¹⁾ Пр В. М. 1872 № 251 и прик. по арт-ии 1867 № 71 и 132. — ²⁾ Св. В. П. ч. II, кн. I, ст. 1037—1079 и прод.

Оф-ры, выдержавшіе экзаменъ для поступленія въ Ник.-Инж. академію и не принятые въ нее по недостатку вакансій, переводятся въ саперы (если пожелаютъ и будутъ вакансіи) на правахъ выдержавшихъ экзаменъ по 2 разр., по прогр. і. Оф-ры генер. штаба экзаменуются изъ однихъ инж-хъ наукъ.

Оф-ры, окончившіе курсъ въ Николаевской-Инж. академіи по 1-му и 2-му разрядамъ, имѣютъ право на переводъ л. гв. въ Саперный бат-онъ, на вакансію; причемъ они предварительно прикомандировываются къ бат-ну на годъ и переводятся соответствующими чинами; выпущеннымъ же по 1 разр. представляется старшинство со дня выпуска.

Оф-ры корпуса военныхъ инж-ровъ могутъ быть, съ разрѣшенія военнаго министра, откомандированы на службу въ частныя желѣзно-дорожныя общества. Во время такого откомандированія оф-ры числятся по инж-му корпусу сверхъ комплекта, безъ всякаго содержанія отъ казны, и время это зачитается имъ въ дѣйствительную службу. Въ случаѣ особой надобности въ этихъ оф-рахъ, они обращаются на службу по требованію Военнаго мин-ва.

К-ры крѣпостн. инж-ыхъ управленій въ крѣпостяхъ 2 и 3 классовъ переводятся изъ однихъ крѣпостей въ другія тѣхъ же классовъ чрезъ каждые 3 или 4 года, а въ крѣпости высшаго класса переводятся на вакансіи; эти переводы производятся въ зимнее время, по окончаніи работъ и по представленіи отчетовъ. Молодые оф-ры, въ первые четыре года службы, для ознакомленія съ положеніемъ и обстоятельствами разнородныхъ мѣстъ, переводятся ежегодно изъ одного управленія въ другое; впоследствии же остаются въ однихъ и тѣхъ же управленіяхъ отъ 3 до 8 лѣтъ и въ томъ же округѣ—отъ 6 до 8 лѣтъ.

ж) По полевымъ и мѣстнымъ войскамъ ¹⁾.

Изъ пѣхоты въ кав-ію переводятся только тѣ оф-ры, которые признаны способными къ кав-ой службѣ и могутъ содержать себя въ этомъ родѣ войска; они обязаны вносить для обмундированія: поступающіе въ гусары—350 р., въ драгуны—200 р. и въ уланы—250 р.

Не разрѣшается переводить: 1) въ мѣстные, а также въ линейные бат-ны, кавказскіе, оренбургскіе и сибирскіе—оф-ровъ, не могущихъ по болѣзни служить въ арміи; 2) оф-ровъ же оренбургскихъ и сибирскихъ линейныхъ бат-новъ—въ другія км-ды ранѣе 6 лѣтъ службы въ этихъ бат-нахъ и то, если признаются въ нихъ излишними.

Въ резервные эск-ны арміи переводятся, по представленію бр-дскихъ к-ровъ, оф-ры изъ своихъ же дѣйствующихъ полковъ; при

1) Св. В. П. ч. II, кн. I, ст. 1092—1139, и пр. В. М. 1874 № 251.

неимѣннн въ виду лично имъ извѣстныхъ оф-ровъ, бр-дныя к-ры просятъ нач-ковъ соотвѣтствующихъ кав-ихъ дивизій о назначеніи таковыхъ по ихъ выбору. Оф-ры, переведенные въ арм-іе рез-ые эск-ны, оказавшіеся послѣ 3 мѣс. испытанія полезными для службы, получаютъ не въ зачетъ третное жалованье ¹⁾.

Генеральскіе ад-ты могутъ переходить только въ тѣ км-ды, изъ которыхъ поступили въ ад-ты.

Для укомплектованія постоянного состава запасныхъ бат-новъ и для сформированія кадра резерв. бат-новъ, шт. и об. оф-ры переводятся изъ полевыхъ войскъ; причемъ: шт. оф-ры, для командированія бат-нами, избираются по кандидат. списку; об. оф-ры—по слѣдующему старшинству: въ каждой арм-ой части, послѣ очереднаго производства, въ каждомъ чинѣ, 2-й, 4-й, 6-й предназначаются для запасн. и резерв. войскъ. Когда эти войска формируются, то въ запас. бат-ны назначаются стар. оф-ры въ каждомъ чинѣ (имѣющіе какъ выше сказано четные N-ра); остальные—назначаются въ резерв. войска. Если при такомъ назначеніи очередной N-ръ падаетъ на оф-ра, который командуетъ ротой, или исполняетъ должность при штабѣ части, то на его мѣсто назначается оф-ръ того же чина непосредственно слѣдующій по старшинству.

в) Переводъ въ военно-учебныя заведенія ²⁾.

Право выбора всѣхъ лицъ къ назначенію на штатныя должности въ военныхъ училищахъ предоставлено нач-камъ училищъ. Бат-ные к-ры, эск-ный к-ръ и к-ръ б-реи — избираются изъ шт. оф-ровъ, служившихъ въ строю. Въ должности младшихъ оф-ровъ избираются об. оф-ры, безъ всякаго ограниченія въ чинѣ, изъ всѣхъ родовъ войскъ, прослужившіе не менѣе 6 лѣтъ въ оф-рскомъ званіи и въ томъ числѣ—не менѣе 2 л. въ строю.

Оф-ры, назначенные въ должности ротныхъ, эск-ныхъ и сотенныхъ к-ровъ юнкерскихъ училищъ, избираются изъ командовавшихъ ротами п.л. эск-нами и б-реями; младшіе оф-ры юнкерскихъ училищъ избираются изъ оф-ровъ, прослужившихъ не менѣе 4 лѣтъ, а въ пѣхотн. училищахъ, кромѣ того—по возможности, изъ командовавшихъ ротами.

и) По военно-судному вѣдомству ³⁾.

На должности по военно-судному вѣдомству назначаются

¹⁾ Св. В. П. ч. I, кн. II, прил. къ ст. 71 по VI прод.—²⁾ Св. В. П. 1869, XV, 249, 330, 339, 361 и 363.—³⁾ Тамъ же, XV, 4—83; и ч. II, кн. I, ст. 1080 по VI прод.

преимущественно оф-ры, окончившіе съ успѣхомъ курсъ Военно-юридической академіи (см. отд. I стр. 69).

Къ приему въ академію допускаются: а) окончившіе до поступления на службу курсъ высшихъ или среднихъ учебныхъ заведеній, или имѣющіе свидѣтельства о выдержаніи въ нихъ окончательнаго экзамена и прослужившіе въ строю не менѣе 4лѣтъ, и б) оф-ры, окончившіе курсъ военныхъ академій: Николаевской генер. штаба, Николаевской-Инж-ой или Михайловской-Арт-ой, не раньше 1 года послѣ выпуска изъ академій. Оф-ры, отчисленные отъ одной изъ этихъ академій до окончания курса опой, принимаются въ Юридическую академію не иначе, какъ съ разрѣшенія академ-го нач-ва. Не допускаются къ приемному экзамену: а) экзаменовавшіеся два раза до поступления въ одну изъ военныхъ академій и не поступившіе; б) отчисленные отъ одной изъ академій за неодобрительные поступки; в) бывшіе два раза въ одной или по одному разу въ двухъ академіяхъ и не окончившіе въ нихъ курса; г) бывшіе подъ судомъ и по суду неоправданные и д) заикающіеся, косноязычные и одержимые глухотою. Желаящіе поступить въ академію просятъ по км-дѣ. Изъ числа ихъ ближайшее нач-во избираетъ достойнѣйшихъ и обладающихъ физическими качествами, необходимыми для службы по военно-судному вѣдомству, и, въ удостовѣніе правильности оцѣнки достоинствъ избранныхъ, они снабжаются аттестатами отъ нач-ковъ дивизій и лицъ, равную съ ними власть имѣющихъ. Поступающіе оф-ры собираются въ окружные штабы, гдѣ подвергаются испытанію по программѣ экзамена юридической академіи ¹⁾. Испытаніе производится въ особыхъ комиссіяхъ, подъ предсѣдательствомъ нач-ковъ окружныхъ штабовъ, и въ составъ коихъ назначается военный прокуроръ. Списки оф-рамъ, выдержавшимъ экзаменъ, представляются ком-щему въ округъ войсками, который назначаетъ къ отправленію въ С.-Петербургъ получившихъ высшіе баллы и притомъ не болѣе того числа, сколько дивизій въ округѣ.

Свѣдѣнія объ отправляемыхъ оф-рахъ, экзаменные и послужные списки, аттестаты объ окончаніи курса высшихъ и среднихъ учебныхъ заведеній—доставляются не позже 15 Августа; сами же оф-ры, избранные для поступления въ академію, обязаны явиться академическому нач-ву не позже 20 Августа. На проѣздъ, какъ отъ мѣстъ служенія въ окружные штабы и оттуда

¹⁾ Кромѣ оф-ровъ войскъ Петербургскаго военнаго округа, а также имѣющихъ аттестаты объ окончаніи курса въ высшихъ учебныхъ заведеніяхъ, которые не подвергаются предварительному экзамену при окружномъ штабѣ.—Оф-ры, находящіеся въ Петербургѣ въ отпуску и не державшіе предварительнаго экзамена въ окружныхъ штабахъ, къ приемному экзамену не допускаются.

въ С.-Петербургъ, такъ равно и обратно къ своимъ частямъ въ случаѣ непоступленія въ академію или невыдержанія экзамена при окружныхъ штабахъ, оф-ры эти снабжаются отъ казны прогонными деньгами по положенію. Приемный экзаменъ въ академію производится по программѣ лит. р (см. стр. 281). Поступающіе прямо въ старшій классъ, кромѣ приемнаго экзамена, сдаютъ переводный экзаменъ вмѣстѣ съ оф-рами, пробывшими годъ въ академіи.

Оф-ры, пріобрѣвшіе право на переводъ въ военно-судебное вѣдомство, переводятся: а) оф-ры арміи, прослужившіе 3 г. въ послѣднемъ чинѣ—тѣмъ же чиномъ, со старшинствомъ со дня перевода; не прослужившіе этого срока—съ пониженіемъ одного чина и со старшинствомъ со дня производства въ прежній чинъ арміи; б) оф-ры частей, имѣющихъ преимущество одного чина противъ оф-ровъ арміи—тѣми же чинами, со старшинствомъ со дня производства въ эти чины, и в) оф-ры гвардіи—съ повышеніемъ чина и со старшинствомъ въ этомъ чинѣ со дня производства въ прежній чинъ гвардіи.

і) По отдѣльному корпусу жандармовъ ¹⁾.

Шт. и об. оф-ры переводятся въ корпусъ жандармовъ по избранію нач-ва этого вѣдомства и по предварительномъ ихъ испытаніи при штабѣ корпуса. Переводъ допускается для окончившихъ курсъ наукъ не ниже среднихъ учебныхъ заведеній и прослужившихъ въ войскахъ во фронтѣ не менѣе 5 лѣтъ; въ С.-Петербургскій, Варшавскій и Московскій дивизионы переводятся оф-ры по прослуженіи въ кавалеріи во фронтѣ 3 лѣтъ.

Шт. и об. оф-ры корпуса жандармовъ переводятся отъ одной должности къ другой шефомъ корпуса жандармовъ.

к) По полиціи, иррегулярнымъ войскамъ и флоту.

Оф-рамъ дозволяется поступать въ штатъ полиціи, но при назначеніи этомъ они не могутъ оставаться въ военной службѣ. Только занимавшимъ упомянутыя должности до изданія повелѣнія 21 Октября 1866 г. разрѣшено сохранить военные чины впродъ до выбытія. Правило это не распространяется: а) на оф-ровъ, занимающихъ полицейскія должности въ С.-Петербургѣ, Москвѣ и въ областяхъ Акмолинской и Семипалатинской и на должности полиціимейстеровъ, исправниковъ и городничихъ въ Восточн. Сибири и полиціимейстеровъ, исправниковъ, ихъ помощниковъ и смотрителей тюремн. учреждений въ западныхъ губерніяхъ; а также отъ усмотрѣнія мин-ра внутреннихъ дѣлъ зависитъ замѣщать, до времени, военными оф-рами долж-

¹⁾ Св. В. П. ч. II, кн. I, ст. 1094 по VI прод.

ности полиціймейстеровъ въ нѣкоторыхъ многолюдныхъ городахъ¹⁾.

Генералы, шт. и об. оф-ры казачьихъ войскъ могутъ, по своему желанію, переходить на службу внѣ своихъ войскъ съ исключеніемъ или безъ исключенія изъ войсковаго сословія²⁾.

Шт. и об. оф-рскія вакансіи въ нѣкоторыхъ казачьихъ полкахъ разрѣшено занимать оф-рами регул. кав-ін, которые перечисляются въ соотвѣтствующіе чины, получаютъ жалованье по арм-мъ кавал-мъ окладамъ и пользуются на службѣ и при отставкѣ всѣми преимуществами, оф-рамъ регулярныхъ войскъ предоставленными³⁾.

Морскіе об. оф-ры переводятся въ армию съ повышеніемъ двухъ чиновъ; а об. оф-ры корпусовъ: морской арт-ін, корабельныхъ инж-ровъ, инженеръ-механиковъ, флотскихъ штурмановъ и морской строительной части—однимъ чиномъ выше противъ оф-ровъ арміи. Это правило распространяется и на отставныхъ флотскихъ оф-ровъ, поступающихъ вновь на службу въ сухопутныя войска⁴⁾.

Г. НАЗНАЧЕНІЯ И КОМАНДИРОВКИ.

Г. Назначеніе нижнихъ чиновъ въ разныя должности и въ неспособные⁵⁾.

а) Нижніе чины назначаются въ должности всякаго рода, строевыя и нестроевыя, к-рами полковъ и другихъ отдѣл. частей, по представленію ротн. и эск. к-ровъ и другихъ ближайшихъ нач-ковъ; но воспрещается строевыхъ ун. оф-ровъ назначать въ курьерскія и другія подобнаго рода должности.

При формированіи подвижн. дивиз. лазаретовъ, нижн. чины назначаются: 1) въ роту носильщиковъ—по выбору нач-ка дивизіи, совмѣстно съ див. врачомъ, изъ людей здоровыхъ и сильныхъ; 2) мастеровые, служители и обозные—по распоряженію нач-ковъ дивизій изъ общаго состава дивизіи или изъ отпусковыхъ⁶⁾.

б) Назначеніе въ неспособные⁷⁾.

Нижніе чины регулярныхъ и казачьихъ войскъ, прежде выслуги опредѣленныхъ для отставки лѣтъ, по болѣзнямъ и

1) Тамъ же, ст. 1143.—2) Пр. В. М. 1869 № 144.—3) Св. В. П. ч. I, кн. II, ст. 2649—2658.—4) Св. В. П. ч. II, кн. I, ст. 303—304.—5) Св. В. П. ч. III, кн. I, ст. 245.—6) Св. В. П. 1869, XVI, 673—675.—7) Св. В. П. ч. II, кн. I, ст. 1337 по III, V и VI прод.

увѣчьямъ не могущіе продолжать службу, назначаются въ неспособные одной изъ ниже означенныхъ 3-хъ статей.

Въ регулярныхъ войскахъ.

Къ 4-й статьѣ причисляются нижн. чины, неспособные къ полевой строевой службѣ, но могущіе нести служебныя обязанности въ нестроевыхъ по войскамъ должностяхъ. Въ случаѣ неимѣнія штатныхъ вакансій, они переводятся въ губернскіе бат-ны и км-ды военнаго вѣдомства.

Примѣч. Неспособные 1 ст. гвард-ой арт-ии и л. гв. Сапернаго бат-на отсылаются въ ближайшіе округи крѣпостной арт-ии и паж-ые; неспособные 1 ст. Оренбургскаго округа и Восточной Сибири оставляются при своихъ мѣстн. бат-нахъ для назначенія въ нестроевыя км-ды, находящіяся въ этихъ краяхъ.

Къ 2-й статьѣ относятся тѣ изъ нижн. чиновъ, которымъ для возстановленія разстроеннаго здоровья необходимо увольненіе отъ служебныхъ занятій на болѣе или менѣе продолжительный срокъ. Они увольняются въ отпускъ отъ 1 г. до 3 л. (см. стр. 187).

Примѣч. Новобранцы, по зачисленіи въ войска признанные неспособн. 2 ст., увольняются въ отпускъ на срокъ не свыше 1 г. 1).

Къ 3-й статьѣ принадлежатъ нижн. чины, сдѣлавшіеся неспособными продолжать военную службу по особо важнымъ болѣзнямъ или увѣчьямъ; они увольняются въ отставку (см. стр. 218).

Въ казачьихъ войскахъ.

Въ 1 статью назначаются чины, неспособные къ строевой службѣ, но могущіе нести службу внутреннюю; эти неспособные, состоящіе въ частяхъ, находящихся на виѣшней службѣ, остаются при своихъ частяхъ до смѣны. Неспособные 2-й статьи увольняются на льготу на такіе же сроки, какъ нижніе чины регулярныхъ войскъ; 3-й статьи—увольняются въ отставку; по въ Уральскомъ войскѣ неспособные къ несенію службы перечисляются въ разрядъ отставныхъ, обязанныхъ нести денежную повинность, и только, въ случаѣ совершенной невозможности возложить на нихъ и эту обязанность, они увольняются въ чистую отставку 2).

Освидѣтельствованіе и назначеніе въ неспособные нижн. чиновъ, находящихся въ войскахъ, госпиталяхъ и больницахъ, производится: 1) во всякое время года, воинскими нач-ками, совмѣстно съ 3-мя (а гдѣ возможно то съ 2-мя) медиками; 2) въ своихъ частяхъ и км-дахъ—если нач-ки ихъ пользуются правами к-ра полка, или отдѣльнаго бат-на, и если госпитали, лазареты и

1) Цир Гл. шт. 1875 № 59.—2) Пр. В. М. 1870 № 39.

больницы расположены въ тѣхъ самыхъ мѣстахъ, въ которыхъ находятся эти части и км-ды или въ недалечемъ, 50-ти верстпомъ, разстоянiи; въ противномъ же случаѣ: а) въ С.-Петербургѣ, Москвѣ, Варшавѣ и Тифлисѣ—въ особыхъ комиссiяхъ; б) въ губерн. городахъ—при управленiяхъ губерн. воинскихъ нач-ковъ; в) въ крѣпостяхъ и уѣздахъ—по распоряженiю комендантовъ, а гдѣ ихъ нѣтъ, то: при упр-яхъ уѣздн. воинск. нач-ковъ—нач-ками или лицами, исполняющими ихъ обязанности, во время объѣзда ими, для осмотра этихъ км-дъ, или при воинскихъ км-дахъ—которыхъ нач-ки пользуются правами к-ра отдѣльнаго бат-на и находятся не далѣе 50 верстъ отъ расположенiя мѣстной км-ды. Для повѣрки правильности освидѣтельствования и назначенiя въ неспособные, учреждены при губерн. воинск. нач-кахъ особые (повѣрочные) комиссiи, въ которыхъ всѣ неспособные нижнiе чины, прибывающiе въ губернскiе города (кромѣ назначенныхъ въ неспособные вышеозначенными комиссiями въ Петербургѣ, Москвѣ, Варшавѣ и Тифлисѣ) подвергаются новому переосвидѣствованiю.

На каждого, признаннаго неспособнымъ, составляется статейный списокъ по формѣ, которая означена въ п. 12 прил. къ ст. 1357, кн. I, ч. II Св. В. П. по III прод.

Въ военное время освидѣствование неспособныхъ производится, на общемъ основанiи, только въ полкахъ и другихъ частяхъ, укомплектованныхъ по военному положенiю. Нижнiе чины, поступившiе въ полевые, временные, этапные и подвижные госпитали и граждск. больницы, если, по мнѣнiю медиковъ подходить подъ положенiе о неспособныхъ, то отправляются съ билетами въ ближайшiе мѣстные госпитали, гдѣ уже и свидѣлствуются на общемъ положенiи.

Штр-ные нижнiе чины свидѣлствуются и увольняются въ отпускъ или отставку на общемъ положенiи. Время, проведенное штр-ными нижнi. чинами, признанными неспособными 2 ст., въ продолженiи 1 г. нахожденiя въ отпуску зачитается въ дѣйствительную службу, въ срокъ выслуги установленныхъ лѣтъ для полученiя отставки и для прощенiя штрафа; но въ такомъ только случаѣ, когда гражд. нач-во удостовѣритъ, что они вели себя безукоризненно.

Изложенныя правила не распространяются на: 1) поступившихъ на правахъ вольн-ся; 2) нижн. медик. чиновъ; 3) уп. оф-ровъ, получающихъ на основанiяхъ, существовавшихъ до 8 Сентября 1859 г., $\frac{1}{3}$ или $\frac{2}{3}$ оф-рскаго жалованья, или награжденныхъ 100 и 150 р. и порт. - юнкеровъ, выдержавшихъ опредѣленный экзаменъ и ожидающихъ вакансiй для производства въ оф-ры, и 4) на отданныхъ въ военную службу членовредителей, которые, хотя и оказались бы негодными къ строевой и нестроевой службѣ, но оставляются въ тѣхъ частяхъ,

куда они поступаютъ, впредь до выслуги сроковъ на зачисленіе въ запасъ ¹⁾.

Неспособные 1-й ст. назначаются: а) по всѣмъ войскамъ гвардіи, гренадеръ и арміи: въ фельд-ля нестроев. ротъ, надзиратели больныхъ, обозные ун. оф-ры и другихъ наименованій нестроевые, опредѣленные по Высочайше утвержденнымъ штатамъ, а также въ деньщики; б) въ гвард-ій инвалидъ, въ мѣстн. и губерн. бат-ны, въ мѣстныя, конвойныя и мѣстныя арт-ія км-ды, въ мастеровыя км-ды и въ разныя части, состоящія при госпиталяхъ.

II. Назначенія оф-ровъ.

а) Зачисленіе въ кандидаты на должности к-ровъ отдѣльныхъ частей ²⁾.

1) Въ к-ры пѣх-го полка — только полковники: гвардіе и бат. к-ры въ военныхъ училищахъ — пробывшіе 3 г. въ этомъ чинѣ и командовавшіе не менѣе 1 г. ротую и 1 г. бат-номъ; генералъм. штаба — прокомандовавшіе въ теченіи 1 г. ротую или бат-номъ; к-ры отдѣл. бат-новъ и нач-ки юнкер-хъ училищъ — прокомандовавшіе своими частями не менѣе 1 г.; ад-ты особъ Императорской фамиліи и главн. нач-ковъ воен. округовъ, состоящіе при нихъ для порученій и старш. ад-ты окружныхъ штабовъ — пробывшіе 3 г. въ чинѣ и командовавшіе не менѣе 1 г. ротую или бат-номъ; шт. оф-ры, состоящіе по роду оружія — командовавшіе не менѣе 1 г. полкомъ, а также, и съ особымъ отличіемъ, командовавшіе не менѣе 1 г. бат-номъ.

2) Въ к-ры кавал-го полка — полковники: гвардіе — пробывшіе въ этомъ чинѣ ³⁾ и командовавшіе 3 г. эск-номъ или 2 г. эск-номъ и 1 г. див-номъ; к-ры резерв.эск-новъ — прокомандовавшіе не менѣе 1 г. рез. эск-номъ; армейск. полковъ — командовавшіе не менѣе 1 г. див-номъ и 2 л. эск-номъ; конной арт-іи — прокомандовавшіе 2 г. б-реею; генер. штаба — только служившіе прежде въ кав-іи или конной арт-іи; ад-ты особъ Императорской фамиліи и нач-ковъ воен. округовъ, состоящіе при нихъ для порученій и старшіе ад-ты (если они числятся въ кав-іи) — предварительно прикомандированные къ кав-мъ полкамъ и командовавшіе въ теченіи 1 г. эск-номъ или див-номъ; нач-ки юнк. училищъ — если выполнили условія, требуемыя отъ шт. оф-ровъ арм-ой кав-іи, или пробыли въ должности нач-ка училища 3 г.

1) Цар. Гл. шт. 1875 № 34. — 2) Пр. В. М. 1872 № 236 и 365; 1873 № 287. —

3) Для подковниковъ л. гв. Кирасирскаго Ея Велич. полка этотъ срокъ не обязательнъ.

3) *Въ к-ры отдельнаго бат-на* — нач-ки военно-исправ. ротъ; полковники и подполковники арміи и крѣп-хъ полковъ (подполковники — только пробывшіе 3 г. въ чинѣ) — прокомандовавшіе не менѣе 1 г. ротою и 1 г. бат-номъ; младшіе шт. оф-ры Кавказ. линейн., крѣп. и мѣст. бат-новъ въ Имперіи — пробывшіе 3 г. въ чинѣ подполковника и прокомандовавшіе 3 г. ротою; младш. шт. оф-ры прочихъ бат-новъ линейн-хъ и губерн-хъ въ Туркест-мъ округѣ — произведенные въ подполковники и командовавшіе не менѣе 1 г. ротою; шт. оф-ры — командовавшіе прежде не менѣе 1 г. отдѣльнымъ бат-номъ.

4) *Въ к-ры стрѣлк-го бат-на* — полковники и подполковники гвард. стрѣлк. бат-новъ и подполковники стрѣлк. бат-новъ — командовавшіе ротою не менѣе 1 г.; подполковники арм-ой пѣхоты — командовавшіе 1 г. бат-номъ и 1 г. ротою, лично извѣстные инспектору стрѣлк. бат-новъ.

5) *Въ к-ра резерв-го эск-на* — полковники и подполковники арм. кав-іи (подполк. — когда пробывли 1 г. въ чинѣ), прокомандовавшіе 2 г. эск-номъ или пробывшіе этотъ срокъ въ должности помощ-ка нач-ка резерв-го эск-на.

Зачисленные въ кандидаты назначаются на должности: въ к-ры полковъ — по старшинству въ чинахъ, въ к-ры отд. бат-новъ и рез. эск-новъ — по старшинству зачисленія.

б) Назначеніе въ должности по строевой части ¹⁾.

Бат-ными и див-ными к-рами и к-рами стрѣлковъ въ полкахъ гвардіи назначаются полковники, а въ арміи — отъ майора до полковника включительно; утвержденіе въ этихъ должностяхъ зависитъ отъ корп. к-ра ²⁾; въ мѣст. войскахъ — отъ нач-ка этихъ войскъ.

Ротными и эск-ными к-рами назначаются об. оф-ры, въ чинахъ капитановъ, ротмистровъ, шт. капитановъ и шт. ротмистровъ; но ротные к-ры могутъ быть поручики, а эск-ные к-ры — шт. оф-ры. Въ эти званія назначаются и перемѣщаются не иначе, какъ съ утвержденія нач-ковъ дивизій и лицъ равной власти; въ мѣст. войскахъ — губ. воинск. нач-ка.

Примѣч. Утвержденіе шт. оф-ровъ въ должности эск. к-ровъ зависитъ отъ к-ра корпуса.

К-ры арт-хъ б-рей назначаются Высочайшимъ приказомъ: гвард-хъ и учеб-хъ — полковники, полевыхъ — подполковники (¹/₂ часть изъ общаго числа б-рейныхъ к-ровъ можетъ быть въ чинѣ полковника). Перемѣщеніе оф-ровъ изъ одной б-рей въ другую предоставлено к-ру бр-ды ³⁾.

Взводные к-ры перемѣщаются изъ роты въ роту, изъ эск-на въ эск-нъ — по усмотрѣнію полковыхъ к-ровъ.

¹⁾ Пр. В. М. 1874 № 235 и 251. — ²⁾ Въ округахъ, гдѣ войска не соединены въ корпуса — отъ ком-щихъ войскамн. — ³⁾ Св. В. П. ч. II, кн. I, ст. 1235 по У прог., и пр В. М. 1867 № 81.

в) По нестроевой части ¹⁾ въ войскахъ шт. и об. оф-ры назначаются:

1) *Завѣдующимъ хозяйствомъ*—одинъ изъ шт. оф-ровъ или изъ ротныхъ и эск-ныхъ к-ровъ; въ полкахъ—не ниже чина капитана или ротмистра; въ отдѣл. бат-нахъ и эск-нахъ—не ниже шт. капитана или шт. ротмистра.

2) *Казначеемъ, квартирмейстромъ, к-ромъ нестроевой роты и дѣлопроизводителемъ*—одинъ изъ об. оф-ровъ, отъ чина прапорщика до чина шт. капитана въ пѣхотѣ и ротмистра въ кав-и.

3) *Бр-днымъ (въ пѣхотѣ и кав-и), полковымъ и бат-нымъ ад-тами*, равно *завѣдующ. оружіемъ и лазаретомъ*—избираются въ чинахъ отъ подпоручика до шт. кап. въ пѣхотѣ и отъ поручика до ротмистра въ кав-и.

Эти чины избираются к-ромъ части и утверждаются въ должности: шт. оф-ры—корпуснымъ к-ромъ, а об. оф-ры—нач-комъ дивизіи; чины хозяйственнаго упр-ія обязаны оставаться въ должности не менѣе 2 л.; въ случаѣ производства въ пѣхотѣ изъ шт. капитановъ въ капитаны кого либо изъ занимающихъ должности, перечисленные въ п. 2, лицо это должно быть оставляемо въ должности до 1 Января наступающаго года.

Примѣч.: 1) Въ гвардіи к-ромъ нестроевой роты назначается об. оф-ръ гвард. пивалида, который оставляется въ этой должности и съ производствомъ въ капитаны.—2) Дѣлопроизводитель можетъ быть и изъ чиновниковъ; въ 1/2 бат-нахъ должность дѣлопроизводителя возлагается на ад-та.

4) *Ад-тами въ упр-лхъ войскъ и личными при нач-кахъ*—оф-ры въ чинахъ отъ поручика до полковника включительно, смотря по мѣстамъ, ими занимаемымъ. Подпоручики и прапорщики могутъ состоять въ должности ад-товъ; прослужившіе во фронтѣ менѣе 3 л. ад-тами назначаемы быть не могутъ, за исключеніемъ оф-ровъ прегуляр. войскъ Оренбургскаго округа, по съ условіемъ, чтобы они на одно мѣсто прикомандировывались въ учебной казачьей сотнѣ, потомъ еще 1 годъ находились во фронтѣ.

Въ шт. *оф-рскихъ чинахъ* могутъ быть ад-ты: *личные*—при главнок-щихъ, старшіе—въ штабахъ округовъ; шефъ жандармовъ и ком-щіе войсками, въ числѣ положенныхъ имъ ад-товъ могутъ имѣть одного въ шт. оф-рскомъ чинѣ.

Изъ *оф-ровъ гвардіи* могутъ состоять: 1) *личными ад-тами*—при нач-кахъ войскъ, входящихъ въ составъ гвардіи; при военномъ мин-рѣ, генер.-фельдцейхмейстерѣ, генер.-инспекторѣ по инж-ой части, нач-кѣ Главнаго штаба, при ком-щемъ Импе-

¹⁾ Св. В. П. ч. II, кн. 1, ст. 1127—1140; ч. III, кн. 1, ст. 114—125 съ ихъ прод., и пр. В. М. 1869 № 181; 1871 № 384; 1873 № 269, и цвр. Гл. шт. 1872 № 34.

РАТОРСКОЮ Главною квартирою, шефъ жандармовъ, главнок-щихъ, при ком-щемъ войсками въ Филандіи (одинъ), при атаманъ войска Дюскаго; 2) старшими ад-тами—при упр-іяхъ войскъ ¹⁾, входящихъ въ составъ гвардіи; 3) чиновниками для порученій—при Главномъ штабѣ и при атаманъ войска Дюскаго; 4) на штатныхъ должностяхъ — въ Главномъ Арт-мъ упр-и ²⁾, и 5) плацъ ад-ты—въ столицахъ.

Не могутъ быть назначаемы ад-тами: 1) оф-ры арт-іе, инж-ые, стрѣль-ыхъ войскъ и состоящіе въ учебныхъ войскахъ; 2) личными ад-ми къ генераламъ—родственники ихъ. Ад-ты къ генераламъ могутъ быть назначаемы только изъ того оружія войскъ, въ которыхъ состоятъ сами генералы.

Примѣч. Ад-ты числятся въ тѣхъ частяхъ, въ которыхъ состояли на службѣ до поступленія въ ад-ты, но въ арміи—только до производства въ капитаны; съ производствомъ же въ этотъ чинъ они отчисляются по арміи, и въ первый шт. оф-рскій чинъ могутъ быть производимы меншае, какъ за отличие, и притомъ съ назначеніемъ на должность, положенную по штату въ шт. оф-рскомъ чинѣ; оф-ры, назначаемые помощниками старшихъ ад-товъ, а также въ должности завѣдующихъ типографіями въ окружн. штабахъ—зачисляются по арм-ой пѣхотѣ или кав-и и носятъ форму, присвоенную оф-рамъ, служащимъ въ частяхъ подвѣдомственныхъ Военному мн-ву ³⁾.

Дозволяется генеральскимъ ад-тамъ, въ случаѣ смерти или выбитія ихъ генераловъ, испрашивать Высочайшее соизволеніе на переводъ въ другой родъ службы или въ другой полкъ.

г) Назначеніе состоятъ по запаснымъ войскамъ и по роду оружія ⁴⁾.

Просить о зачисленіи по запаснымъ войскамъ предоставляется генераламъ и шт. оф-рамъ, желающимъ, по болѣзни или домашнимъ обстоятельствамъ, воспользоваться отпускомъ свыше 1 г. и если притомъ будетъ удостовѣреніе ближайшаго нач-ва, что такіа лица признаются полезными для службы.

Въ запасн. войска зачисляются также: а) просящіе объ увольненіи отъ службы—если они до 1 Января 1874 г. не имѣли 21 г. и не выслужили сроковъ, опредѣленныхъ Уст. о воин. пов. для увольненія въ отставку, и б) отставные оф-ры, которые, по возрасту своему будучи призваны къ отправленію воинск. повинности, вынуть жеребій ⁵⁾ для зачисленія ихъ въ постоянныя войска, или не пожелаютъ подвергаться жеребьеванію.

1) Пр. В. М. 1863 № 328 разрѣшено въ упр-и нач-ка арт-и въ Варшавск. округѣ имѣть одного старшаго ад-та пзъ гвард. оф-ровъ.—2) Пр. В. М. 1863 № 372 и 1869 № 181.—3) Пр. В. М. 1867 № 198.—4) Св. В. П. ч. II, кн. I, ст. 1584, 1598 и 1803 по VI прод. Уст. о воин. пов. и цир. Гл. шт. 1875 № 84.—5) Присутс. о воен. повин. не требуетъ этихъ лицъ къ личному выпутію жеребья.

По роду оружія зачисляются: а) генералы, шт. и об. оф-ры—при упраздненіи должностей, и б) генералы, шт. и об. оф-ры—отчисляемые по какимъ либо причинамъ отъ занимаемыхъ ими должностей, но только въ особо-уважительныхъ случаяхъ. Зачисленіе по роду оружія лицъ, поименованныхъ въ п. а, допускается на 2 г.; а означенныхъ въ п. б—не свыше 1 г.; если же они въ теченіи срока, на который отчислены по роду оружія, не поступятъ на дѣйствительную службу, то увольняются въ отставку.

Лицамъ, зачисляемымъ по роду оружія или въ запасныя войска, вслѣдствіе упраздненія должностей, зачитается все время пребыванія на службѣ (до 2 л.), наравнѣ съ дѣйствительной службою, ко всѣмъ преимуществамъ, предоставляемымъ службою.

Лица, зачисленные по запаснымъ войскамъ: а) снабжаются билетомъ на увольненіе въ запасъ; б) *обязаны*, по прибытію въ губернію, явиться къ губерп. воинск. нач-ку, отъ котораго и снабжаются билетомъ на жительство; въ случаѣ выѣзда въ другое мѣсто—заявлять о семъ губерп. воинск. нач-ку; въ случаѣ призыва на службу—немедленно являться на службу, и в) *имѣютъ право* занимать должности по выборамъ дворянства съ зачетомъ времени, проведеннаго на этой службѣ, въ дѣйствит. воен. службу, ко всѣмъ вообще преимуществамъ.

Примѣч. О лицахъ, увольняемыхъ въ запасъ, представляется донесеніе Главному штабу.

III. Командировки.

а) **Общая положенія** ¹⁾. Оф-ры командируются не иначе, какъ по дѣйствительной казенной надобности и съ разрѣшенія высшаго нач-ва. К-ры полковъ, арт-хъ бр-дъ и отдѣл. бат-новъ не имѣютъ права сами командировать оф-ровъ, за исключеніемъ казначей—для срочной пріемки вещей и денегъ. Высочайше повелѣно, чтобы воинскіе нач-ки, въ случаѣ необходимости командировать кого либо изъ подвѣдомственныхъ имъ чиновъ въ такія командировки, которыя не разрѣшаются существующими постановленіями, сообщали объ этомъ воен. мин-ру.

Запрещается командировать: 1) фронтовыхъ оф-ровъ—для пріятія вещей и денегъ; 2) оф-ровъ и нижн. чиновъ—съ такими бумагами, которыя могутъ быть отпращены по почтѣ и съ эстафетами; 3) молодыхъ и неопытныхъ оф-ровъ—для пріема и отвода новобранцевъ, а также для покупки ремонтныхъ лоша-

¹⁾ Св. В. П. ч. II, кн. 1, ст. 1256—1298, и ч. IV, кн. III, ст. 293, 1044, 2407—2419 и прод.

дей; 4) чиновъ, бывшихъ въ перемѣн. составѣ учебн. войскъ—ранѣе 1 г. по возвращеніи этихъ чиновъ въ свои части.

Командируемымъ чинамъ выдаются: 1) *предписание* (замѣняющее видъ), въ которомъ обозначается цѣль и мѣсто командировки, если же порученіе довольно сложное, то выдается еще *подробная инструкция* или печатное руководство; 2) если, по роду командировки, предписание предьявлено быть не можетъ вмѣсто вида, то выдается еще *особый билетъ*, въ которомъ прописывается куда, на какое время и зачѣмъ командированъ; 3) если по роду порученія командируемый будетъ пуждаться въ содѣйствіи мѣстн. военн. или граждан. власти, то нач-къ снабжаетъ его *отношеніями къ тѣмъ лицамъ, которыхъ содѣйствіе необходимо*; 4) *прогонныя деньги* (см. отд. IV), и если предьявленіе на почтовыхъ станціяхъ предписанія нач-ка о командировкѣ не возможно, то выдается *особое свидѣтельство о проѣздѣ по казенной надобности*¹⁾; 5) *открытые листы*—на взиманіе обывательскихъ подводъ, если командируемый долженъ проѣзжать по почтовымъ трактамъ или слѣдуетъ съ км-дами и транспортами, для которыхъ полагаются подводы; въ открытомъ листѣ обозначается число подводъ, а также упоминается о нарядѣ караула или конвоя, ежели они нужны (о взиманіи подводъ и о прогонахъ см. отд. IV); сверхъ того, при командировкѣ съ км-дами или транспортами—6) *маршрутъ, кормовыя деньги, порціонныя деньги* (см. отд. IV), *шнуровыя тетради* и разныя письменныя свѣдѣнія, подробно указанные въ выдаваемой оф-ру инструкціи (см. п. 1) или печатномъ руководствѣ.

Обязанности командированныхъ, относительно мѣстнаго нач-ва, тѣ же, какія установлены и для отпусковыхъ (см. ниже стр. 194).

б) Командировка для сопровожденія нештатныхъ командъ²⁾. Км-ды въ составѣ отъ 50³⁾ до 200 челов. поручаются, для препровожденія, опытнымъ, благонадежнымъ и грамотнымъ фельд-лямъ и ун. оф-рамъ; при км-дахъ большей численности назначаются: 1) при слѣдованіи походнымъ порядкомъ—200 до 750 челов.—одинъ оф-ръ; при 750—1000 челов.—2 оф-ра; 2) при переѣздѣ км-ды по желѣзной дорогѣ—1 оф-ръ въ каждую км-ду, слѣдующую въ одномъ поѣздѣ; 3) при переѣздѣ на пароходѣ—1 оф-ръ на км-ду; при переѣздѣ на баржахъ—по тому же расчету, какъ въ п. 1. Въ км-ды, отправляющіяся далѣе 500 верстъ, назначаются, для поданія помощи заболѣвающимъ, медиц. чины. Отправляющій км-ду снабжаетъ нач-ка ея бумагами и деньгами, указанными выше и сообщаетъ за-

¹⁾ Цир. Гл. шт. 1874 № 197. — ²⁾ Пр. В. М. 1870 № 341.—³⁾ Км-ды менѣе 50 челов. препровождаются этапнымъ порядкомъ.

благовременно мѣстн. гражд. властямъ (гдѣ открыты земскія управы—этимъ управамъ, въ прочихъ губерніяхъ—губернамъ) о времени прохожденія и числительности км-ды, а равно о количествѣ подводъ для нея; при слѣдованіи км-дѣ по желѣзной дорогѣ или водою сообщается гражд. власти только о мѣстахъ высадокъ. Нач-къ км-ды, принимая людей и письменныя на нихъ свѣдѣнія, обязанъ: 1) внимательно повѣрить людей, а также и то—всѣмъ ли по закону они удовлетворены; 2) выдать отправляющему км-ду квитанцію (установленной формы) въ принятіи км-ды и 3) раздѣливъ км-ду на десятки, предоставитъ десятку выбрать изъ среды себя одного за старшаго, затѣмъ, соединивъ десятки въ отд-ія, поручитъ ихъ ближайшему наблюдению уп. оф-ра или еф-ра. Обязанности нач-ка км-ды во время слѣдованія и по сдачѣ ея подробно изложены въ печатномъ руководствѣ о препровожденіи нештат. км-дѣ; это руководство *обязательно должно быть выдаваемо* каждому отправляемому начкомъ км-ды.

в) Командировка для сопровожденія транспортовъ¹⁾. Для сопровожденія транспорта съ казеннымъ имуществомъ, перевозимымъ изъ одного склада въ другой или изъ склада въ войска, назначается: 1) оф-ръ или чиновникъ—если цѣнность груза свыше 15 т. р., или транспортъ состоитъ изъ оружія свыше 500 штукъ, или пороха свыше 200 пуд., равно къ каравану рѣчныхъ судовъ свыше 3-хъ и на каждое морское судно, исключительно перевозящее казен. грузъ; 2) ун. оф-ръ или фей-ръ—во всѣхъ остальныхъ случаяхъ, какъ нач-къ транспорта; 3) нижніе чины—въ мѣрѣ дѣйствительной надобности для сопровожденія транспорта, и 4) при транспортѣ съ порохомъ—конвойная км-да: при 1—8 повозокъ—4 челов., при 9—15 пов.—7 челов., при 16—23 пов.—10 челов., при 24—30 пов.—13 челов. Число это увеличивается, когда по мѣстнымъ условіямъ представляется сомнѣніе въ безопасномъ слѣдованіи. Нач-къ транспорта принимаетъ всѣ вещи безъ брака, по клеймамъ приемныхъ комиссій; по мѣрѣ приѣма, вещи укладываются и имъ составляется накладная, съ обозначеніемъ: № тюковъ, званія вещей и матеріаловъ на увязку и укладку, число тѣхъ и другихъ и вѣсъ каждаго тюка. Эта накладная, подписанная главнымъ смотрителемъ склада, передается нач-ку транспорта, который получаетъ также отъ смотрителя: маршрутъ и письменное наставленіе: 1) о порядкѣ слѣдованія транспорта; 2) о мѣрахъ наблюденія за конвойными, извозчиками и за сбереженіемъ перевозимыхъ вещей; 3) о порядкѣ расчета съ перевозчиками, и 4) о мѣрахъ, которыя должны быть приняты въ случаѣ остановки при переѣздѣ. Транспортный нач-къ, слѣдуя согласно это-

1) Св. В. П. XII, 42—54, и XIII, 248—253.

го предписанія, обязанъ вездѣ, гдѣ находятся по пути военные нач-ки, имъ представляться. По прибытіи на мѣсто назначенія, вещи транспорта должны быть немедленно приняты по клеймамъ и накладной, а гдѣ нужно—въсомъ или счетомъ. Транспорт. нач-къ отвѣчаетъ: *за недостатокъ и порчу вещей въ пути, равно за вещи, оказавшіяся безъ клеймъ пріемной комисіи; но не подвергается отвѣтственности*, если вещи будутъ повреждены отъ небрежности перевозчиковъ чрезъ подмочку, потирку и утрату вещей; если тюки или ящики окажутся, по наружному осмотру, прорванными или поломанными.

Примѣч. Для конвойныхъ и транспорт. нижн. чиновъ, сопровождающихъ транспортъ съ порохомъ, опредѣлено взимать обывательскія подводны по 1 на каждыя 1—6 челов.

г) Командированіе въ военно-дорожныя и воен.-телегр. км-ды ¹⁾. Въ видахъ подготовленія чиновъ для службы при желѣзныхъ дорогахъ и въ воен. телеграфныхъ км-дахъ въ военное время, командируются:

1) На каждую изъ желѣзныхъ дорогъ шт. и об. оф-ры изъ числа раненыхъ, способныхъ для исполненія обязанностей нач-ковъ большихъ станцій, а также об. оф-ры пѣх-ыхъ и кав-ихъ полковъ. Эти лица назначаются: 1 оф-ръ—на дорогу протяженіемъ не болѣе 200 верстъ, и 2 оф-ра—при большемъ протяженіи; они остаются при дорогѣ въ теченіи 2 л. и затѣмъ возвращаются въ свои части или, если пожелаютъ, оставляются на службѣ при желѣзн. дорогахъ, на условіяхъ, указанныхъ на стр. 165. Во время 2 л. пребыванія на желѣзной дорогѣ, оф-ры, командируемые отъ полковъ, считаются не занимающими вакансій въ полкахъ и пользуются производствомъ по общей линіи съ своими сверстниками; о жалов., кварт. и прогон. деньгахъ см. отд. IV. Строевые оф-ры, командируемые на станціи желѣзныхъ дорогъ, находящихся въ мѣстѣ квартированія частей, въ которыхъ состоятъ эти оф-ры, получаютъ все довольствіе отъ своихъ полковъ и бат-новъ; прочіе же оф-ры—отъ упр-ій губерн. воин. нач-ковъ, у которыхъ должны храниться на этихъ оф-ровъ всѣ письменныя свѣдѣнія.

2) Строевые и нестроевые ун. оф-ры и рядовые всѣхъ регулярн. войскъ, избранные, подъ личною отвѣтственностью, к-рами отдѣльныхъ частей изъ нижн. чиновъ, удовлетворяющихъ условіямъ, указаннымъ на стр. 154. Эти чины препровождаются въ управленія губерн. воинск. нач-ковъ по особымъ указаніямъ Главнаго штаба. По прибытіи по назначенію, эти нижн. чины переводятся въ военныя желѣзно-дорожныя км-ды, а назначенные для обученія телегр. службѣ—въ мѣст-

¹⁾ Св. В. П. ч. II, кн. I, ст. 1263 по VI прод.; пр. В. М. 1870 № 89, 143 и 343 и 1871 № 140; цпр. Гл. шт. 1871 № 195.

ныя км-ды (сверхъ штата) и исключаются изъ списковъ своихъ частей. а) Находясь въ желѣзно-дорожныхъ км-дахъ, нижн. чины: 1) обучаются мастерствамъ, составляющимъ спеціальность желѣзно-дорожнаго дѣла, и исполненію обязанностей разнаго рода должностей по всеѣмъ отраслямъ желѣзнодорожной службы; 2) подчиняются непосредственному вѣдѣнію управленія желѣзныхъ дорогъ, въ отношеніи исполненія желѣзнодорожной службы, производства работъ въ мастерскихъ, по ремонту пути и путевыхъ сооруженій, и перемѣщенія изъ одной должности въ другую. б) Находясь для обученія телеграф. службъ, нижн. чины, для сего назначенные, состоятъ въ вѣдѣніи нач-ковъ телегр. отдѣленій и подготавливаются: 1) въ телеграфированіи на русск. языкѣ, въ обращеніи съ телегр. аппаратами и б-реями; 2) въ устройствѣ новыхъ и исправленіи порченыхъ телеграфовъ; и 3) въ исполненіи обязанностей механиковъ, сигналистовъ и ревизоровъ.

Примѣч. Нижн. чины жел. дорожн. км-дъ, взаимѣнъ провіанта и приварочныхъ денегъ, выдаютъ кормовыя по 9 к. въ день, которыя прекращаются только въ томъ случаѣ, когда нижн. чинъ жел.-дорожн. км-ды будетъ назначенъ жел.-дорожн. упр-іемъ на такую должность, съ которою соединена заработная плата свыше 39 р. 85 к. Нижн. чины телегр. км-дъ въ первые 2 г. службы довольствуются въ мѣстныхъ км-дахъ, а въ продолженіи 2-хъ слѣдующихъ лѣтъ получаютъ, взаимѣнъ денежн., вещевого и провіант. довольствія—по 120 р. въ годъ.

3) Казаки войска Донскаго, изъ числа не бывшихъ еще на вѣдѣній службъ, командированы для изученія тѣхъ же обязанностей воен.-желѣзн. дѣла, какъ и нижн. чины регулярн. войскъ, причѣмъ: а) предварительнаго назначенія въ военно-желѣзнодорожн. км-ды, они прикомандировываются на 1 г. къ первоочереднымъ полкамъ; б) въ желѣзнодорожныхъ км-дахъ состоятъ 2 г. и въ это время получаютъ отъ казны только жалованье и кормовыя, но обмундированіе должны имѣть свое по формѣ Донск. казаковъ; отъ желѣзнодорожн. упр-ія получаютъ содержаніе на тѣхъ же основаніяхъ, какъ и чины регулярн. войскъ ¹⁾.

д) Командированіе въ госпитали ²⁾. Для подготовленія чиновъ въ военно-врачебныя заведенія, к-ры отдѣльн. частей назначаютъ: 1) въ помощь завѣдующему лазаретомъ—особыхъ оф-ровъ и 2) въ вѣдѣніе старшихъ врачей—нижн. чиновъ ун. оф-рскихъ званій изъ пользующихся преимуществами за службу; въ случаѣ неимѣнія таковыхъ—опытныхъ писарей. По удостоеніи нач-ковъ дивизій эти оф-ры и нижн. чины командированы въ послѣдствіи на 1 г. (съ 1 Октября) въ постоянные госпитали, по росписанію Главнаго штаба. Во время этой командировки означенные чины числятся въ комплектѣ своихъ час-

¹⁾ Пр. В. М. 1874 № 284.—²⁾ С. В. П. 1869, XVI, 235—241, 802—806, и пр. В. М. 1873 № 149.

тей. Въ теченіи годичнаго прикомандированія къ госпиталю практически знакомятъся: съ предстоящими имъ обязанностями, для чего: 1) Оф-ръ, изучающій обязанности смотрителя, первые 2—3 мѣс. находится при госпитальной канцеляріи, въ распоряженіи смотрителя госпиталя, знакомясь съ веденіемъ текущей переписки и съ отчетностью комиссарской и бухгалтерской; затѣмъ 5—6 мѣс. завѣдываетъ однимъ изъ госпитальн. отдѣленій; остальное время, продолжая завѣдывать отдѣломъ, присутствуетъ въ госпитальн. комитетѣ (безъ права голоса) и, по порученію сего комитета, ревизуетъ вещевую и продовольственные части, прачешную и проч. 2) Готовящійся для должности комиссара, первые 8—9 мѣс. изучаетъ, подъ руководствомъ комиссара, поочередно, порядокъ завѣдыванія цейхгаузомъ, прачешною, матеріалами, отопленіемъ и т. д.; остальное время занимается въ канцеляріи письменной и счетной частями, а равно знакомятъся съ приемами комиссар. заготовленія. 3) Нижніе чины, предназначаемые для должностей бухгалтеровъ и писмоводителей, занимаются веденіемъ госпитальн. счетоводства и писмоводства подъ руководствомъ чиновниковъ канцеляріи госпиталя. Всѣ означенныя лица, въ теченіи годичнаго командированія, находятся подъ особымъ наблюденіемъ госпит. комитета, который, по окончаніи срока испытанія, выдаетъ достаточно подготовившимся *свидѣтельство* въ степени ихъ знанія. По окончаніи занятій въ госпиталѣ, оф-ры и нижн. чины возвращаются въ свои части и вносятся, сообразно полученнымъ свидѣтельствамъ отъ госпит. комитетовъ, въ списки кандидатовъ на указанныя выше должности и, составляя резервъ чиновъ по хозяйственной части, могутъ быть назначаемы окружными инспекторами госпиталей на открывающіяся въ госпиталяхъ вакансіи чиновъ хозяйств. разряда.

Для пополненія госпит. км-дъ, ежегодно, въ Февралѣ и Августѣ, назначаются отъ войскъ нижн. чины, удовлетворяющіе условіямъ, указаннымъ на стр. 154; выборъ этихъ людей производится, по распоряженію главн. нач-ковъ воен. округовъ, особо командируемыми лицами или чрезъ назначенныхъ окружнымъ инспекторомъ госпиталей нач-ковъ госпиталей.

При значительномъ скопленіи больныхъ въ госпиталяхъ, могутъ быть въ нихъ командированы нижн. чины временно, съ разрѣшенія главн. нач-ковъ округовъ.

е) Командированіе въ составъ приѣмн. комиссій при интендантскихъ складахъ ¹⁾. Ежегодно, къ 1 Мая, назначаются въ каждую такую комиссію членами шт. или об. оф-ры отъ войскъ, по избранію нач-ковъ дивизій и съ утвержденія

¹⁾ Св. В. П. XII, 13, и пр. В. М. 1874 № 188.

главн. нач-ковъ округовъ. Избранные оф-ры остаются въ комисіи въ продолженіи 2 л.

ж) Командировка въ учебныя войска ¹⁾. Въ учебныя войска (см. отд. I стр. 42) посылаются (на 1 и 2 года): отъ всѣхъ пѣх-хъ и кав-хъ дивизій, сап-хъ, лин-хъ и казачьихъ Кавказскихъ и Оренбургскихъ бат-новъ, пѣш-хъ, кон-хъ и казачьихъ (кро-мѣ означенныхъ ниже) арт-хъ бр-дѣ — км-ды (по особымъ штатнымъ вѣдомостямъ) изъ оф-ровъ и нижн. чиновъ. Км-ды присылаются: въ Учебный Пѣхоти. бат-нѣ — къ 20 Августа, въ Учебную Кавказскую роту — къ 10 Октября, въ Галваническую Учебную роту — къ началу осенняго курса, въ Учебный Кав-ій эск-нѣ — къ 1-му Сентября, въ учеб-ныя б-реи и учеб-ный каз-ій вз-дѣ — во 2-й половинѣ Мая; въ учебныя бат-нѣ и эск-нѣ — по особымъ объявленіямъ отъ Главнаго штаба, а въ учебныя б-реи — по распоряженію Главнаго Арт-го упр-ія, въ Кавказскую роту — по распоряженію Кавказскаго нач-ва, въ галван-ую роту — по распоряженію Главнаго Инж-го упр-ія. Отъ бат-новъ Туркестан. военнаго округа въ учебн. бат-нѣ люди не высылаются, но для выпуска изъ этого бат-на по одному рядовому въ каждый изъ этихъ бат-новъ установлена высылка рядовыхъ отъ полевыхъ войскъ.

Въ учебныя войска избираются: а) Оф-ры — изъ числа извѣстныхъ нач-ву по своимъ отличнымъ способностямъ и поведенію; преимущественно изъ окончившихъ курсъ въ воен. училищахъ ²⁾. Подвергнушіеся штрафу не иначе командуются, какъ по особому Высочайшему разрѣшенію. Въ Учебный Кав-ій эск-нѣ назначаются оф-ры только дѣйствующихъ полковъ арміи, преимущественно въ чинѣ ротмистра или капитана, старшіе послѣ эск. к-ровъ. Въ этомъ эск-нѣ разрѣшено имѣть оф-ровъ экстерновъ отъ гвард. кав-іи и конн. арт-іи въ числѣ, опредѣляемомъ ген.-инспекторомъ кав-іи и не стѣсняясь чинами. б) Нижн. чины — только могущіе въ полномъ смыслѣ служить образцами своихъ полковъ и км-дѣ, притомъ совершенно здоровые и опредѣленнаго роста, прослужившіе не болѣе 2-хъ лѣтъ и въ Учебн. Пѣх. бат-нѣ — изъ оф-ровъ. Не могутъ быть назначаемы: 1) въ числѣ ун. оф-ровъ — вольн-ся; 2) нижн. чины штрафованые, порочные, женатые, имѣющіе при себѣ семейства.

Примѣч.: 1) Не высылаются въ Учебный Кав-ій эск-нѣ нижніе чины изъ резерв. эск-новъ, но въ потребностяхъ ихъ назначаются люди отъ дѣйств. полковъ. — 2) Для приготовленія пѣх-мъ юнкер. учил-мъ ун. оф-ровъ-инструкторовъ гимнастикъ и фехтованья и вольтажированія, командуются въ

¹⁾ Св. В. Ч. I, кн. II, прил. къ ст. 11, 12 (по IV прод.), 27, 32 и 33, 107, 110 и 112 по VI прод.; пр. В. М. 1869 № 82; 1870 № 28 и 138; цир. Гл. шт. 1874 № 130 и 161; пр. по арт. 1872 № 26 и цир. Гл. Арт. упр. 1874 № 44. — 2) Об. оф-ры, бывшіе разъ въ перемежающемся составѣ учебныхъ войскъ, въ другой разъ не присылаются.

Учебн. Пѣх. бат. и Учебн. Кавал. эск-нъ по 2 рядовыхъ на каждое училище изъ полевыхъ войскъ тѣхъ округовъ, въ которыхъ училища расположены 1). —3) Въ переменный составъ Учебной Пѣшей б-рей не командируются оф-ры отъ Восточно-Сибирской, Туркестанск. и Забайкальск. арт-хъ бр-дъ, но назначаются арт-іе оф-ры, изъявившіе желаніе на переводъ въ эти бр-ды 2).

Км-ды слѣдуютъ въ учебныя войска и обратно на обывательскихъ подводахъ, дѣлая въ сутки по 2 перехода съ одною дневою въ недѣлю. Разрѣшается отправлять км-ды и на вольнонаемныхъ извозчикахъ, но съ платою не выше прогонныхъ денегъ 3). При слѣдованіи на вольнонаемныхъ подводахъ разрѣшается старшимъ оф-рамъ, находящимся при км-дѣ, имѣть почлеги иногда и не по маршруту, но—смотря по состоянію дорогъ и по уговору съ извозчиками, и даже, въ случаѣ необходимости, измѣнить и самый маршрутъ, но съ тѣмъ, чтобы мѣстное гражд. нач-во было благовременно извѣщено о всѣхъ такихъ перемѣнахъ.

Примѣч. Чины, назначаемые въ учебн. войска, должны быть: снабжены одеждою и амунициею—какъ показано на стр. 331, и удовлетворены жалованьемъ (поступающіе въ учебн. бат-нъ и эск-нъ—по 1 Сент.); на нихъ должны быть высланы одновременно съ отправленіемъ: провѣренныя послужные, арматурные и именныя списки; аттестаты на денежн., провіант. и фуражн. довольствіе, а также—свидѣтельства оф-рамъ о времени выступленія км-дѣ.

Об. оф-ры, пробывшіе опредѣленное время въ переменяющемся составѣ учебныхъ бат-на, эск-на и б-рей и Кавказской учебной роты, сдѣлавшіе отличные успѣхи по всѣмъ предметамъ, удостоиваются Всемиловивѣйшихъ наградъ. Тѣ изъ этихъ оф-ровъ, кои удостоиваются награжденія слѣдующими чинами, представляются къ производству, не стѣсняясь вакансіями и сроками выслуги въ настоящемъ чинѣ.

Примѣч. Если въ числѣ оф-ровъ, окончившихъ курсъ въ Учебн. Кав. эск-нѣ, будутъ капитаны и ротмистры, которые во время нахождения ихъ въ эск-нѣ обойдены (производствомъ въ маіоры) младшими ихъ сверстниками въ полкахъ, то эти оф-ры представляются къ производству въ маіоры при самомъ отправленіи ихъ изъ эск-на съ сохраненіемъ принадлежащаго старшинства противъ ихъ сверстниковъ. Независимо этого производства, капитаны и ротмистры, причисленные по успѣхамъ къ 1-му разр., получаютъ при выпускѣ годовой окладъ жалованья.

Нижніе чины поведенія безукоризненнаго и оказавшіеся, по строгомъ испытаніи, совершенно знающими свое дѣло, при отправленіи къ своимъ частямъ, по удостоенію к-ровъ учебн. войскъ, жалуются басонною обшивкою на плечевыхъ погонахъ или эпюлетахъ (наплечными двухцвѣтными гусарскими петля-

1) Пр. В. М. 1866 № 198. 2) Пр. В. М. 1867 № 10; 1868 № 105; 1870 № 229. — Точно также не высылаются нижніе чины Восточн.-Сибирск., Туркестанск. и Забайкальск. арт-хъ бр-дъ въ Учебную Пѣшую б-рею, взаиѣнъ ихъ назначаютъ люди изъ прочихъ арт-хъ бр-дъ.—3) О переводѣ по желѣзн. дорогѣ см. отд. IV, о расчетѣ прогоновъ за подводы см. пр. В. М. 1866 № 388.

ми); достойнѣйшіе изъ нихъ производятся въ ун. оф-ры и, сверхъ того, отличающіеся въ стрѣльбѣ, или гимнастикѣ, или ковкѣ и т. п., удостоиваются особо установленной нашивки и денежной награды ¹⁾.

в) Командировка въ военно-учебныя заведенія ²⁾. Въ юнкер. училища, расположенныя не въ томъ мѣстѣ, гдѣ находится окр. штабъ, а также, гдѣ встрѣтится затрудненіе въ присканіи преподавателей, командируются, съ разрѣшенія главн. нач-ковъ воен. округовъ, оф-ры отъ войскъ, для преподаванія; эти оф-ры числятся, во время состоянія при училищѣ, по спискамъ своихъ частей во временной командировкѣ и не занимаютъ въ оныхъ штатныхъ вакансій.

Для обученію строю воспитанниковъ и юнкеровъ, находящихся въ военно-учебныхъ заведеніяхъ и юнкер. училищахъ, командируются отъ войскъ, по требованію этихъ заведеній, ун. оф-ры или еф-ры, бар-ки, гор-ты и тр-чи; эти нижніе чины остаются при военно-учебн. заведеніяхъ въ теченіи 2 л., а при юнк. учил-хъ 1 г., и затѣмъ замѣняются новыми; находясь при означен. заведеніяхъ, нижн. чины считаются въ своихъ частяхъ сверхкомплектными.

Кромѣ того, командируются оф-ры и нижн. чины въ военно-учебныя заведенія, по сношеніямъ сихъ заведеній съ войсковымъ нач-вомъ, для обученія воспитанниковъ саперн. или лабораторн. работамъ и т. п.

и) Порядокъ отправления, переѣзда и прибытія къ мѣстамъ назначенія ³⁾.

Всѣ оф-ры, вновь производимые, опредѣляемые изъ отставки, переводимые въ другіе полки и км-ды, должны быть отправляемы по назначенію вслѣдъ за полученіемъ о нихъ Высочайшаго приказа; причѣмъ нач-во снабжаетъ этихъ оф-ровъ: предписаніями, письменными видами, а кому слѣдуетъ—свидѣтельствами о проѣздѣ по казен. надобности и прогонными деньгами.

Шт. и об. оф-ры, переводимые изъ одной км-ды въ другую, а также производимые и опредѣляемые изъ отставки, обязаны являться въ мѣста новаго назначенія по истеченіи поверстнаго срока. Неявившіеся по истеченіи этого срока, въ мирное время—въ продолженіи мѣсяца, а въ военное—въ теченіи 15 дней,

¹⁾ Выпускаемые изъ Учебн. Пѣх. б-на и Кав. эск-на нижніе чины, при производствѣ въ ун. оф-ры, получаютъ старшинство въ этомъ званіи: поступившіе въ эти учебн. войска ранѣе выслуги 2 л. въ строю—со времени истеченія этого срока, а поступившіе послѣ 2 л. службы въ ряд. званіи—со времени зачисленія ихъ въ названныя войска (Св. В. П. ч. II, кн. I, ст. 532 по VI прод.).—²⁾ Св. В. П. 1869, XV, 212, 325 и 576; пр. В. М. 1872 № 71.—³⁾ Св. В. П. ч. II, кн. 1, ст. 307, 997—1000 и цир. Гл. шт. 1874 № 197.

предаются суду, по которому налагается наказаніе, указанное на стр. 459. Явившіеся на службу, просрочивъ менѣе означеннаго, подвергаются дисц-ному взысканію. Время задержанія въ карантинѣ не входитъ въ счетъ означенныхъ сроковъ.

Шт. и об. оф-ры, сопровождавшіе нештатныя км-ды, обязаны, сдавъ км-ду въ установленный срокъ (300 и менѣе чел. въ 3 дня, 300—600 чел. въ 4 дня, 600—1000 ч. въ 5 дн.), возвратиться къ мѣсту служенія въ поверстный срокъ; причеиъ получаютъ на переѣздъ прогоны и сообразно поверстн. разстоянію и порціонныя деньги. Тѣ изъ оф-ровъ, которые, по сдѣчѣ км-ды, пожелади бы воспользоваться отпускомъ свыше 28 дн., имѣютъ право на полученіе прогоновъ и порціоновъ на обратный путь.

Поверстный срокъ на проѣздъ въ указанныхъ выше случаяхъ разсчитывается, полагая на проѣздъ: обывательскими подводами—50 вер. въ сутки; при слѣдованіи на почтовыхъ, при разстояніи болѣе 1200 в.—по 75 вер. въ сутки, а если менѣе 1200 в.—по 100 в. въ сутки; по желѣзн. дорог. суточный переѣздъ полагается въ 300 в. ¹⁾ Но въ такой срокъ не включается время задержанія въ пути по случаю болѣзни; о чемъ слѣдуетъ немедленно подать рапортъ и, по прибытіи, представить свидѣтельство медика и мѣстн. нач-ка.

Произведенные въ оф-ры изъ воспитанниковъ военно-учебн. заведеній должны прибывать къ полкамъ и км-дамъ въ сроки, назначенные имъ нач-вомъ при отправленіи.

Е. УВОЛЬНЕНИЕ ВЪ ОТПУСКЪ И ВЪ ЗАПАСЬ ²⁾.

І. Увольненіе нижнихъ чиновъ.

а) Общія правила.

Нижн. воинскіе чины увольняются въ отпуска: *кратковременный, временной и безсрочный*; кромѣ того: по болѣзняиъ и увѣчьяиъ сдѣлавшіеся, прежде выслуги лѣтъ для отставки, неспособными продолжать службу причисляются къ неспособнымъ II статьи и увольняются въ отпускъ *продолжительный*; а имѣющіе право, по опредѣленію губерн. или областн. по воинск. повинности присутствій, на освобожденіе отъ дѣйствительной службы по 49 п. Уст. о воинск. повин. увольняются *въ запасъ*.

Примѣч.: 1) Нижніе чины, увольняемые во временной и безсрочный отпускъ, зачисляются въ запасъ; увольняемые въ продолжительный отпускъ,

1) Св. В. П. ч. IV, кн. III, ст. 32, и пр. В. М. 1870 № 341.—2) Св. В. П. ч. II, кн. I, прил. къ ст. 1604 по V и VI прод., и пр. В. М. 1874 № 3 и 251.

во время нахождения въ отпуску, причисляются къ составу запаса, но нечисляются въ него только въ томъ случаѣ, когда, по окончаніи срока отпуска и по надлежащемъ освидѣтельствованіи въ уѣздн. о воин. пов. присутствіи, будутъ признаны неспособными продолжать дѣйствит. службу.—

2) Нижніе чины запаса, отдаваемые по приговорамъ судебн. мѣстъ въ исправительныя заведенія или рабочіе дома, съ лишеніемъ правъ въ пренумерованность лично и по состоянію, исключаются изъ запасныхъ войскъ 1).—

3) Лица, поступившія на службу на основаніи Устава 1 Января 1874 о воинск. повинности, увольняются по окончаніи дѣйств. службы въ запасъ, а во время ихъ службы могутъ быть увольняемы, по усмотрѣнію Воен. мнч-ва, во временные отпуски до 1 г.

б) Права нижн. чиновъ на отпускъ и сроки отпусковъ 2).

1) *Кратковременные отпуски* разрѣшаются, смотря по разстоянію мѣста, куда нижн. чины увольняются, отъ 28 дней до 6 мѣс.; для служащихъ на Кавказѣ—до одного года, и для Сибирскихъ уроженцевъ, служащихъ въ Финляндіи—отъ 8 до 9 мѣс. Отпуски эти даются по воспослѣдованіи Высочайшаго разрѣшенія, съ 1 Сентября; за исключеніемъ военнаго времени и другихъ случаевъ, когда отпуски прекращаются. Въ положенное время могутъ быть увольняемы въ кратк. отпускъ всѣ нижніе чины, строевые и нестроевые (въ томъ числѣ и деньщики), извѣстные по отличному поведенію и знанію службы.

Порт-юнкера, кандидаты на клас. должность, ун. оф-ры и нижн. чины изъ вольн-ся и охот-въ, которые имѣютъ дѣйствительную надобность, могутъ быть увольняемы во всякое время года: к-ромъ полка и лицемъ равнымъ ему по власти—на 28 дней; нач-комъ дивизіи, лицемъ равной власти и губерн. воинск. нач-комъ—на 4 мѣс.; время, проведенное вольн-ся въ отпуску, исключается, какъ изъ срока дѣйствительн. службы, такъ и изъ сроковъ, опредѣленныхъ для производства въ ун. оф-ры и оф-ры 3).

Нижн. чины военнопор. и телеграф. км-дъ пользуются кратковрем. отпускомъ только въ случаяхъ крайней надобности, не болѣе какъ на 1 м., и только съ согласія управленія дороги или нач-ковъ телегр. отд-ій.

Нижніе чины, возвращающіеся изъ учебныхъ войскъ, не увольняются ранѣе года въ отпускъ 4).

Штрафованные не имѣютъ права на этотъ отпускъ.

2) *Въ отпуски временные*, увольняются тѣ изъ нижнихъ

1) Цир. Гл. шт. 1872 г. № 196.—2) Св. В. П. ч. II, кн. I, ст. 1609—1642 и прил. къ ст. 1305 по III прод. и къ ст. 1601 по V и VI прод.; пр. В. М. 1870 № 89, 343; 1872 № 293; 1874 № 251. — 3) Пр. В. М. 1874 № 5 и 251 и цир. Гл. шт. 1873 № 134.—4) Св. В. П. ч. II, кн. I, ст. 1605 по V прод.

чиновъ, которые еще не выслужили узаконенныхъ лѣтъ для получения безсрочнаго отпуска, но по усердію и безпорочной службѣ достойны увольненія временно на родину. Самое увольненіе производится не иначе, какъ по особымъ Высочайшимъ повелѣніямъ.

Нижн. чины военнопод. и телеграф. км-дъ увольняются во времен. отпускъ только по основательномъ изученіи двухъ отраслей желѣзнодорож. службы, но изъ воен.-дор. км-дъ не позже 2 л. со времени поступления въ эту км-ду, а изъ воен.-телегр. км-дъ—не ранѣе 2 л., и притомъ, если будутъ приняты на службу телегр. вѣдомства съ содержаніемъ отъ онаго, въ противномъ же случаѣ—по истеченіи 4 л. со времени поступления въ км-ду.

Не подлежатъ увольненію написанные въ рядовые, по Высочайше утвержденнымъ конфирмаціямъ, изъ оф-ровъ и клас. чиновн. съ лишеніемъ или безъ лишенія правъ по происхожденію. Штрафованные не могутъ быть увольняемы во времен. отпускъ, въ который увольняются нижн. чины согласно ст. 21 Уст. 1874 г. о воин. сл. ¹⁾.

3) Въ продолжительные отпуска ²⁾, отъ 1 года до 3 л., увольняются, для поправленія здоровья, нижн. чины, признанные неспособными 2 ст. Съ окончаніемъ срока отпуска, неспособные 2 ст. являются въ упр-ія губ. воин. нач-ка, въ вѣдѣніи котораго состоятъ, и свидѣтельствуются въ особой комисіи; въ случаѣ неявки, требуются чрезъ полицію для переосвидѣтельствванія; оказавшіеся при этомъ способными къ продолженію службы или неспособными 1 ст. отправляются на дѣйствит. службу, по распоряженію губерн. воин. нач-ковъ, и получаютъ окончательное назначеніе въ войска по роду оружія, съ разрѣшенія ком-щихъ войсками въ округахъ, за исключеніемъ нижн. чиновъ, уволенныхъ изъ гвардіи, которые безъ всякаго особаго разрѣшенія возвращаются въ гвардію. Со времени явки для переосвидѣтельствванія и до дня отправленія по назначенію эти неспособные получаютъ довольствіе наравнѣ съ частями мѣстныхъ войскъ, при которыхъ числятся; а со времени назначенія ихъ въ войска получаютъ довольствіе по штатамъ тѣхъ частей, куда должны поступить. Если по болѣзни неспособ. 2 ст. не въ силахъ будутъ явиться въ уѣзд. городъ для освидѣтельствванія или если проживаютъ въ такихъ уѣздахъ, которые удалены отъ своихъ губ. городовъ свыше 300 в. и не имѣется жел.-дор. сообщенія, то такіе неспособные свидѣтельствуются въ присутствіи уѣздн. нач-ка, черезъ военнаго, городского и уѣздн. врача совмѣстно. Когда при освидѣтельствваніи неспособ. 2 ст.

¹⁾ Пр. В. М. 1875 № 107.—²⁾ Св. В. П. ч. I, кн. I, ст. 1337 по III и VI прод., и пр. В. М. 1874 № 251.

будутъ признаны все еще больными, то увольняются снова, на срокъ отъ 1 года до 3 л.; если имъ во время пахожденія въ отпуску исполнится срокъ для увольнения отъ службы или въ безсрочный отпускъ, то они увольняются отъ службы или получаютъ билетъ на безсрочный отпускъ, если не изъявятъ желанія продолжать службу въ войскахъ.

4) Въ отпускъ безсрочный ¹⁾. Всѣ нижн. чины, принятые въ воен. службу до Уст. о воин. пов., безъ различія въ какихъ бы частяхъ войскъ, км-дѣ и званіяхъ они ни состояли на службѣ, имѣютъ право на этотъ отпускъ за безпорочную выслугу: поступившіе на службу до 1 Марта 1839 г.—13 л.; поступившіе послѣ этого числа—10 л.

Нижн. чинамъ, разжалованнымъ изъ оф-ровъ и отданнымъ на службу изъ привилегированныхъ сословій, предоставлено право увольнения въ безсрочный отпускъ безъ предварительнаго прощенья штрафовъ, съ тѣмъ, что срокъ выслуги лѣтъ на отпускъ считается со дня разжалованія ²⁾.

Увольненіе въ безсрочный отпускъ производится послѣ сборовъ войскъ (не ранѣе 1 Августа) и не иначе, какъ по особымъ Высочайшимъ повелѣніямъ.

в) Порядокъ увольнения въ отпускъ **нижнихъ чиновъ.**

Въ кратковременные, временные и безсрочные отпуски (съ соблюденіемъ вышеозначенныхъ условій) нижн. чины увольняются съ разрѣшенія полк-хъ к-ровъ и лицъ равныхъ имъ по власти (въ арт-ии — б-рейныхъ к-ровъ ³⁾). Чины жел.-дорожн. км-дѣ увольняются (по заявленіямъ оф-ровъ завѣдующихъ передвиженіями по жел.-дорогамъ) распоряженіемъ губ. воин. начковъ; ими же увольняются и нижн. чины воен.-телегр. км-дѣ ⁴⁾.

Увольняемые въ кратковременный отпускъ снабжаются билетомъ за полковою печатью и вещами, какъ сказано въ IV отд.

При увольненіи во временной и безсрочный отпускъ соблюдается слѣдующее ⁵⁾: а) За годъ до увольнения этихъ нижн. чиновъ повѣряются ихъ письменныя свѣдѣнія, т. е. что они дѣйствительно состоятъ на службѣ положенныя лѣта. При исчисленіи службы: 1) принимаются къ расчету полные годы, съ 1 Ян-

¹⁾ Прил. къ ст. 1604, ч. II, кн. I Св. В. П., по V и VI прод., и пр. В. М. 1870 № 122.—²⁾ Тамъ же, прил. къ ст. 1357 по VI прод.—³⁾ Деньщины увольняются: а) состоящія при генералахъ и лицахъ, пользующихся правами полк. к-ра—самими этими лицами; б) находящіяся при прочихъ шт. и об. оф-рахъ—по разрѣшенію нач-ка, которому подвѣдомственны эти оф-ры.—⁴⁾ Пр. В. М. 1870 № 89 и 343. — ⁵⁾ Цир. Гл. шт. 1872 № 31; 1873 № 177; 1874 № 194, 251.

варя по 1 Января, но съ тѣмъ однако, что поступившимъ на службу въ началѣ года, до 1 Марта, время службы считается съ 1 Января, а поступившимъ послѣ 1 Марта—время службы считается съ 1 Января слѣдующаго года; 2) мѣсяць времени, проведеннаго въ Севастополѣ, считается за годъ; 3) состоящимъ на службѣ по военно-тюремному вѣдомству, каждые 3 года службы, проведенные по этому вѣдомству, считаются за 5 л. ¹⁾; 4) время, проведенное во временномъ отпуску (а въ продолжительномъ не болѣе 1 года), зачитается въ дѣйствит. службу; 5) время нахождения въ бѣгахъ, въ исправительныхъ ротахъ и въ отставкѣ по неспособности 3 ст. исключается изъ дѣйствит. службы. б) Ежегодно, въ Маѣ мѣс., на всѣхъ этихъ людей заготавливаются послужные списки по формѣ, прилож. къ ст. 1604, кн. I, ч. II Св. В. П. по V и VI прод., и требуются изъ Главнаго штаба бланки билетовъ и другихъ письменныхъ свѣдѣній. в) По полученіи Высочайшаго повелѣнія объ увольненіи нижн. чиновъ, послужные списки окончательно повѣряются и затѣмъ кромѣ части дѣлается на каждомъ спискѣ надпись (и прикладывается печать): «Увольняется за безпорочную ²⁾ выслугу установленнаго срока во временной отпускъ. Годъ, мѣсяць и число». Вмѣстѣ съ тѣмъ изготавливаются билеты, а также аттестаты и особые именные списки, на тѣхъ нижн. чиновъ, которые имѣютъ право на пенсію по знаку воен. ордена. Въ билетахъ и въ послужныхъ спискахъ должно быть непременно обозначено: обучались ли нижн. чины дѣйствию при орудіяхъ, были ли въ жел.-дор. или телегр. км-дахъ, состояли ли въ стрѣл. ротахъ, какія отрасли телегр. службы знаютъ, способны ли быть учителями въ запасн. войскахъ, а о кав-хъ—принадлежать ли они, по способности къ кав-ой службѣ и знанію ея, къ 1-му или 2-му разр. Всѣ эти письменныя свѣдѣнія, а равно рекрутск. формуляры, отсылаются къ уѣздн. воинск. нач-камъ по принадлежности, съ такимъ расчетомъ, чтобы могли быть получены ранѣ прибытія нижн. чиновъ.

Примѣч. Подобнымъ же образомъ заготавливаются билеты и прочія письменныя свѣдѣнія на безсрочно-отпускныхъ.

Увольняемые въ отпускъ нижн. чины получаютъ вещи, какъ означено на стр. 331, собственныя ихъ деньги (а при комъ есть дѣти, то и билеты съ расчетными тетрадами) и удовлетворяются жалованьемъ и прочимъ довольствіемъ по день отправленія ихъ изъ части.

Отправляя нижн. чиновъ въ отпускъ, к-ры отдѣльныхъ частей лично объясняютъ имъ содержаніе отпускныхъ билетовъ, въ коихъ изложены обязанности ихъ во время нахождения въ от-

¹⁾ Пр. В. М. 1867 № 183.—²⁾ При увольненіи штрафовавшихся слово за безпорочную должно быть пропущено.

пуску. Сверхъ того, людямъ, имѣющимъ знаки отличія воен. ордена, объясняется, чтобы они, въ случаѣ перемѣны постоянного мѣста жительства, до полученія пенсін, заявляли о томъ уѣздн. воинск. нач-камъ.

Люди направляются въ отпускъ км-дами, составленными по губерніямъ; всѣ км-ды, слѣдующія по одному тракту, соединяются въ одну общую км-ду. Км-ды эти препровождаются по тѣмъ же правиламъ, которыя указаны на стр. 177.

Въ уѣздныхъ городахъ, лежащихъ по пути слѣдованія, сдаются въ упр-ія уѣздн. воинск. нач-ковъ нижн. чины, какъ принадлежащія къ этимъ городамъ и ихъ уѣздамъ, такъ и всторонѣ лежащимъ. Въ принятіи каждаго человѣка росписываются уѣздн. воинск. нач-ки на именныхъ попутныхъ спискахъ. Списки эти, съ росписками, партіонными оф-рами представляются своимъ уѣздн. воинск. нач-камъ.

Относительно увольняемыхъ въ продолжительный отпускъ соблюдается слѣдующее: 1) они удовлетворяются всѣмъ, слѣдующимъ по положенію, и въ томъ числѣ вещами, указан. на стр. 331; 2) затѣмъ передаются въ ближайшія км-ды мѣстныхъ войскъ, для отправления этапнымъ порядкомъ на родину или въ другія мѣста жительства, по ихъ избранію; причемъ уроженцамъ столицъ дозволяется пользоваться отпускомъ въ этихъ городахъ; 3) каждому увольняемому выдается билетъ, въ которомъ, между прочимъ, обозначается: на собственное ли пропитаніе или на казенное содержаніе уволенъ, гдѣ будетъ проживать и когда обязанъ явиться на службу; 4) письменныя на нихъ свѣдѣнія (и непременно рекр. формуляры) препровождаются къ нач-ву, въ вѣдѣніи котораго отпускные будутъ состоять въ отпуску.

Нижн. чины, находящіяся на собственномъ пропитаніи, могутъ, съ разрѣшенія нач-ва, отлучаться отъ мѣстъ жительства въ другіе уѣзды или губерніи.

г) Увольненіе въ запасъ¹⁾. 1) Нижн. чины, которыхъ опредѣлено будетъ губерн. и област. по воинск. повин. присутствіями освобожденіе отъ дѣйствительной службы по семейному положенію согласно 49 ст. Уст. о воин. пов., перечисляются въ запасъ во всякое время, кромѣ военнаго и учебныхъ сборовъ. Опредѣленіе присутствія по воин. повин. сообщается, чрезъ губ. воин. нач-ка, тому уѣздн. нач-ку, гдѣ подлежащій перечисленію въ запасъ былъ принятъ на службу. Уѣздн. нач-къ препровождаетъ это рѣшеніе въ часть, гдѣ служитъ подлежащій къ увольненію. Это правило распространяется и на принятыхъ по Рекрутск. Уставу. Препровожденіе ихъ до мѣста родины исполняется на общемъ основаніи. 2) Нижн. чины, поступившіе въ регул. войска

1) Цир. Гл. шт. 1873 № 122.

на основаніи Уст. о воин. пов., по выслугѣ ими установленныхъ (см. стр. 110) сроковъ, увольняются въ запасъ во всякое время, кромѣ военнаго.

д) Увольненіе казаковъ въ отпускъ и на льготу ¹⁾.

Нестроевые казаки увольняются въ отпускъ по особо уважительнымъ причинамъ, причемъ: 1) отпускъ этотъ не исключается изъ времени дѣйствительной службы; 2) не долженъ простираться болѣе 4 мѣс. и 3) общая сложность разновременно разрѣшенныхъ отпусковъ не должна превышать мѣсяца за каждый годъ 10 лѣт. службы.

На льготу казаки увольняются: 1) на 1 г.—лишившіеся отъ пожара или наводненія всего или большей части своего имущества, а также отца или опекуна такого семейства, въ которомъ остались одни малолѣтніе; 2) 2 года—при переселеніи съ одного мѣста на другое. Нестроевымъ казакамъ время пребыванія на этой льготѣ не исключается изъ дѣйствит. службы.

Разрѣшеніе льготы предоставляется наказнымъ атаманамъ.

Примѣчаніе. Строевые ун. оф-ры, фей-ры и урядники, выслужившіе установленные въ войскѣ Донскомъ сроки дѣйств. службы и изъявившіе желаніе продолжать ее, получаютъ преимущества на основаніи общихъ правилъ, и за каждый годъ сверхсрочной службы имъ убавляется по 1 году изъ общаго срока въ строевомъ разрядѣ ²⁾.

II. Увольненіе штабъ и оберъ оф-ровъ.

а) Положенія общія. При увольненіи оф-ровъ въ отпуски соблюдается ³⁾: 1) чтобы одни и тѣ же лица не пользовались отпусками слишкомъ часто; 2) чтобы въ частяхъ всегда оставалось на лицо достаточное число оф-ровъ, для отправленія службы; 3) сохраняется содержаніе только при условіяхъ, указанныхъ на стр. 288; 4) увольняемые свыше 4 мѣс. (а служащіе въ Приморской области—увольняемые внѣ района Вост. Сиб. окр. свыше 6 мѣс.) отчисляются отъ должностей.

Не могутъ быть увольняемы: 1) въ военное время—по домашнимъ обстоятельствамъ; 2) находящіеся подъ судомъ, слѣдствіемъ или взысканіемъ, худо аттестуемые и бывшіе прикосновенными по дѣлу о злоумышленныхъ обществахъ; 3) к-ры тѣхъ частей, которыя найдены пач-вомъ не въ должномъ устройствѣ; 4) командированные—пока не окончатъ возложеннаго на нихъ порученія; 5) въ столицы—оф-ры, выписанные за проступки изъ гвардіи; 6) иностранцы—за границу болѣе, чѣмъ на 4 мѣс.;

1) Пр. В. М. 1873 № 19.—2) Пр. В. М. 1874 № 281.—3) Св. В. П. ч. II, кн. I, ст. 1501—1563, и прод. I—VI.

7) выпущенные изъ военно-учебн. заведеній—ранѣе прослуженія 1 года въ км-дахъ (изъ этого правила однако исключаются имѣющіе крайнюю нужду быть уволенными, и то не болѣе, какъ на 28 дней); 8) съ сохраненіемъ содержанія—при отпускахъ сверхъ сроковъ, указанныхъ на стр. 288, и прежде прослуженія 2 л. послѣ явки на службу изъ отпуска, въ продолженіи котораго было сохранено содержаніе.

Отпуска обыкновенные простираются не свыше 4 мѣс. (въ Приморск. области—не свыше 6 мѣс.); они зачитаются въ дѣйствит. службу при опредѣленіи правъ на полученіе при отставкѣ, за выслугу лѣтъ, чина, мундира и пенсін.

Примѣч. Оф-ры переимѣняющагося отдѣла учебныхъ бат-на и эск-на и Учебн. Кавк. роты не могутъ быть увольняемы въ отпуска свыше 28 дней, иначе, какъ по болѣзни или по особо уважительнымъ причинамъ, и притомъ съ отчисленіемъ въ свои части.

Отпуска продолжительные, отъ 4 мѣс. до 1 года, даются шт. и об. оф-рамъ, прослужившимъ не менѣе 2 лѣтъ въ своей части. Это ограниченіе, однако, не относится къ тѣмъ, которые переведены по распоряженію нач-ва или перешли, хотя и по собственному желанію, но въ часть, подвѣдомственную тому же нач-ку, отъ котораго послѣдовало представленіе объ ихъ переводѣ; для раневыхъ продолжительные отпуска разрѣшаются до 1½ года.

Воспрещается: 1) увольнять вторично въ продолжительный отпускъ—ранѣе 3 лѣтъ съ окончанія перваго отпуска; 2) воспользовавшимся годовымъ отпускомъ—продолжать его; 3) увольнять въ продолжительный отпускъ ад-товъ, которыхъ генералы вышли изъ войскъ; 4) оф-ровъ, бывшихъ въ переимѣняющемся составѣ учебныхъ войскъ—ранѣе 1 г. по возвращеніи ихъ въ свои части.

Примѣч. Оф-ры постоянного отдѣла учебныхъ войскъ могутъ быть увольняемы въ продолжительный отпускъ не иначе, какъ съ отчисленіемъ въ свои части.

Генералы и шт. оф-ры, желающіе по болѣзни или по домашнимъ обстоятельствамъ воспользоваться отпусками болѣе года, могутъ быть зачисляемы по запаснымъ войскамъ, если только по удостовѣреніи нач-ва такія лица дѣйствительно признаются полезными для службы ¹⁾.

Пользующіеся минеральными водами въ томъ самомъ мѣстѣ, гдѣ состоятъ на службѣ, не считаются въ отпуску.

Оф-рамъ всѣхъ родовъ войскъ, увольняемымъ въ отпускъ за границу, дозволяется представлять военному министру, чрезъ главныхъ своихъ нач-ковъ, собственные замѣчанія о тѣхъ предметахъ, которые во время путешествія показали имъ болѣе замѣчательными въ военномъ отношеніи; но при этомъ имъ

¹⁾ Тамъ же, ст. 1584 по VI прод., п пр. В. М. 1871 № 34.

запрещается просить прямо иностранныя правительственныя мѣста и должностныхъ лицъ о доставленіи имъ нѣкоторыхъ официальныхъ свѣдѣній или о допущеніи къ осмотру правительственныхъ учреждений и заведений; со всѣми подобными просьбами они должны обращаться къ нашимъ посольствамъ или военнымъ агентамъ ¹⁾.

б) **Порядокъ увольненія въ отпускъ** ²⁾. Прошенія объ увольненіи въ отпускъ пишутся на Высочайшее Имя, на гербовой бумагѣ (въ 1 р. с.), и подаются непременно по км-дѣ. Въ нихъ должно быть означено: куда именно и на какое время просится, а кто желаетъ быть уволенъ въ разныя губерніи, то долженъ обозначить съ какого и по какое время въ каждой губерніи будетъ находиться и въ какомъ именно городѣ или уѣздѣ; если просящійся по болѣзни просить о сохраненіи во время отпуска содержанія, то долженъ приложить медицинское свидѣтельство (на гербовой бумагѣ въ 70 к.).

Просящимся въ отпускъ въ предѣлахъ Россіи разрѣшаютъ отпуска въ мирное время, не стѣсняясь временемъ года: 1) Полковые к-ры и нач-ки, равную съ ними власть имѣющіе: шт. и об. оф-рамъ — на 2 мѣсяца. 2) К-ры стрѣлк-хъ, саперныхъ и артил-хъ бр-дѣ, и к-ры крѣпостной арт-іи: к-рамъ отдѣл. частей—на 28 д., а прочимъ шт. и об. оф-рамъ—на 4 мѣс. 3) Нач-ки дивизій: подчиненнымъ имъ генерамъ и шт. оф-рамъ, командующимъ отдѣл. частями—до 2 мѣс., а прочимъ шт. и об. оф-рамъ—до 4 мѣс. включительно. 4) Корп. к-ры: нач-камъ див., нач-гу штаба корп., нач-гу корп. арт-іи—до 2 мѣс., б-рамъ прочихъ отд. частей—до 4 мѣс.; всѣхъ шт. и об. оф-рамъ—до 1 года.

Примѣч.: 1) Въ войскахъ мѣстныхъ увольненіе въ отпускъ разрѣшаютъ: улѣдн. воин. нач-ки — какъ полк. к-ры; губ. воин. нач-ки — какъ нач-ки дивизій; нач-ки мѣстн. войскъ—какъ к-ры корпусовъ.—2) Право разрѣшенія увольненія въ отпускъ съ сохраненіемъ содержанія на сроки и при условіяхъ, указанныхъ въ п. а на стр. 191—предоставлено тѣмъ же нач-камъ, которые разрѣшаютъ самые отпуска.

На увольненіе въ отпускъ за границу испрашивается Высочайшее соизволеніе.

К-ры полковъ и отдѣлн. частей, если увольненіе не превышаетъ предоставленной имъ власти, по полученіи отъ оф-ра прошенія, дѣлаютъ на немъ надпись «разрѣшаю», и затѣмъ отдають въ приказъ по вѣренной имъ части. Если испрашивается увольненіе въ отпускъ съ сохраненіемъ содержанія, сверхъ сроковъ, указанныхъ въ отд. IV на стр. 288, а также съ назначеніемъ прогоновъ, или въ отпускъ за границу, или на продолжительное

1) Св. В. П. ч. II, кн. I, ст. 1558 по IV прод.—2) Тамъ же, ст. 1502 и 1519 и прод. VI; ст. 1527 по V прод.; ч. III, кн. I, прил. къ ст. 737 по III прод.; пр. В. М. 1874 № 235 и 251.

время, то прошение оф-ра представляется по км-дѣ высшему нач-ву, съ передаточною надписью, въ которой означается сколько оф-ровъ части въ отпуску и когда оф-ръ былъ въ послѣдній разъ въ отпуску; причемъ прикладывается и краткая записка о службѣ оф-ра.

Уволенный въ отпускъ оф-ръ получаетъ билетъ (на гербовой бумагѣ въ 1 р.), который ему выдается за подписью нач-ка той части, въ которой оф-ръ служить, и подпись утверждается казенной печатью. Въ билетѣ указывается: чинъ, должность и фамилия оф-ра, мѣсто, куда онъ отправляется, и срокъ, на который онъ уволенъ. Отправляющимся же за границу съ пособіемъ отъ казны, для излеченія ранъ, выдаются заграничные паспорта съ платою за напечатаніе бланковъ.

Если въ просьбѣ объ увольненіи не обозначено съ какого и по какое время кто желаетъ воспользоваться отпускомъ, то онъ считается со дня выдачи отпускнаго билета.

Тѣмъ, которые не пожелаютъ воспользоваться даннымъ отпускомъ или явятся на службу ранѣе срока, отпускъ или совсѣмъ не считается, или считается только по день возвращенія на службу.

По возвращеніи изъ отпуска, оф-ръ обязанъ довести, по км-дѣ, о своемъ прибытіи и представить выданный ему билетъ.

Обязанности отпускныхъ ¹⁾. Оф-ры, приѣзжающіе въ С.-Петербургъ, являющіе къ нач-ку Главнаго штаба, к-ту и въ главныя управленія тѣхъ вѣдомствъ, къ которымъ принадлежатъ. Приѣзжающіе въ Москву являющіе—генералъ-губерн-ру и к-ту. Прибывающіе въ губернскіе города обязаны являться къ находящимся тамъ старшимъ военнымъ нач-камъ (или исправляющимъ ихъ должность воинск. нач-камъ). Всѣ генералы, шт. и об. оф-ры обязаны предъавлять свои отпускные билеты: въ городахъ и въ крѣпостяхъ—въ к-тскія упр-ія, а гдѣ ихъ нѣтъ — въ упр-ія губерн. или уѣздн. воин. нач-ковъ. Документы эти остаются въ означенныхъ учрежденіяхъ; взаимѣ ихъ выдаются особые билеты на жительство. Передъ выѣздомъ изъ городовъ оф-ры обязаны возвратитъ въ означенныя учрежденія выданные имъ билеты на жительство. Старшіе же въ чинѣ увѣдомляютъ мѣстныхъ воин. нач-ковъ о своемъ прибытіи записками. Прибывающіе въ уѣзды сообщаютъ письменно уѣзднымъ воинскимъ нач-камъ о своемъ приѣздѣ и выѣздѣ.

Примѣч.: 1) Генер., шт. и об. оф-ры обязаны являться лично, если они остаются въ городѣ болѣе 3 дней; въ противномъ случаѣ сообщаютъ письменно въ мѣста, для предъавленія билетовъ указанныя: когда и зачѣмъ оф-ръ приѣхалъ, на сколько времени, кѣмъ подписанъ билетъ, адресъ квартиры и когда онъ обязанъ выѣхать.—2) Чины генеральн. штаба, уволенные въ про-

¹⁾ Св. В. П. ч. II, кн. I, ст. 1309 по IV прод.; примѣч. къ ст. 1531.

должительные отпуски, должны 1-го числа каждаго мѣсяца) доносить о своемъ мѣстопребываніи въ Главный штабъ.—3) Оф-рамъ, находящимся въ продолжительномъ отпуску, не дозволяется принимать на себя какия либо должности и званія по выборамъ дворянства и т. п., безъ предварительнаго испрошенія на то согласія своего нач-ва 1).

в) Отсрочки и просрочки 2). Въ случаѣ необходимой надобности, оф-рамъ разрѣшается просить, по км-дѣ, объ отсрочкѣ даннаго отпуска, съ представленіемъ узаконенныхъ свидѣтельствъ и притомъ не позже, какъ съ такимъ расчетомъ времени, чтобы разрѣшеніе могло быть получено прежде окончанія полученнаго отпуска.

Просрочившіе въ отпуску въ мирное время менѣе 1 мѣс., а въ военное менѣе 15 дней, подвергаются взысканію дисц-му, по усмотрѣнію нач-ва, и не увольняются въ отпускъ, пока примѣрною службою не окажутся того достойными; просрочившіе въ мирное время болѣе мѣс., а въ военное—болѣе 15 дней, если не представятъ свидѣтельства о законныхъ причинахъ просрочки—предаются суду, по которому могутъ быть подвергнуты наказаніямъ согласно ст. 140 Воин. Уст. о нак. (см. стр. 459). Законными причинами считаются: 1) болѣзнь; 2) заарестованіе; 3) воспрепятствованіе отъ непріятеля; 4) лишеніе ума; 5) бѣдствіе, претерпѣнное отъ огня или воды; 6) смерть родителей или управляющаго имѣніемъ; 7) другія чрезвычайныя обстоятельства, которыя нач-во признаетъ уважительными.

Просрочившіе за болѣзнію и представившіе свидѣтельство медика и мѣстнаго нач-ва освобождаются отъ взысканія; одно медицинское свидѣтельство не признается достаточнымъ; а потому заболѣвшій долженъ объ этомъ объявить к-ту, губерн. или уѣздн. воин. нач-ку, чтобы произведено было законное освидѣтельство.

Если просрочка произошла отъ остановки въ пути, по случаю разлитія рѣкъ или другихъ непредвидѣнныхъ причинъ, то въ удостовѣреніе этого должно представлять свидѣтельство мѣстнаго гражд. нач-ва, подтвержденное мѣстнымъ воен. нач-вомъ.

Находящіеся въ отпуску за границу, въ случаѣ невозможности возвратиться въ срокъ по болѣзни, обязаны представить медицинское свидѣтельство, утвержденное русскимъ посольствомъ.

Признаніе или непризнаніе просрочекъ уважительными предоставляется власти: корп. к-ра—относительно шт. оф-ровъ, и нач-ка дивизіи—относительно об. оф-ровъ, клас. чиновниковъ и нижн. чиновъ.

1) Тамъ же, прим. 3 къ ст. 1596 по IV прод.—2) Тамъ же, ст. 1781 и 1782 по VI прод.; пр. В. М. 1874 № 235.

Ж. ПРИЗЫВЪ ¹⁾.

I. Призывъ запаса.

а) **Общія правила.** Чины запаса призываются на дѣйствит. службу въ случаѣ необходимости привести войска въ полный составъ. Призывъ ихъ совершается Высочайшими указами Правительствующему Сенату.

Во время состоянія въ запасѣ военные чины могутъ быть призываемы въ учебные сборы, но не болѣе двухъ разъ въ теченіи всего срока нахождения въ запасѣ и каждый разъ не долѣе, какъ на 6 недѣль.

Освобождаются: 1) отъ призыва—лица, занимающія должности на государст. гражданской или общественной службѣ, означенныя въ особомъ Высочайше утверждаемомъ спискѣ; 2) отъ явки—одержимые тяжелыми болѣзнями, впредь до выздоровленія, а равно находящіеся подъ слѣдствіемъ и судомъ—впредь до рѣшенія о нихъ дѣль.

б) **Порядокъ призыва.** Призывы могутъ быть: а) *общіе*—когда требуются въ войска всѣ или значительное число отпускныхъ нижн. чиновъ, числящихся въ запасѣ, или б) *частные*—когда на дѣйствит. службу будетъ собрана только часть находящихся въ отпускахъ.

Призывъ производится въ каждой губерніи и области губерн. воинск. нач-ками, на основаніи росписаній, составляемыхъ періодически въ мирное время, и въ которыхъ указывается: въ какомъ числѣ, изъ какихъ губерній, какого рода оружія призываются отпускные, куда должны они собраться, въ какія войска, въ какомъ числѣ и какимъ порядкомъ должны быть они направлены со сборныхъ пунктовъ.

По воспослѣдованіи Высочайшаго повелѣнія о призывѣ, уѣздн. воинск. нач-ки немедленно высылаютъ въ городскія и уѣздныя полицейскія упр-ія призывные листы на числящихся въ городахъ и уѣздахъ отпускныхъ, подлежащихъ призыву. Мѣстныя полицейскія упр-ія, получивъ чрезъ свое нач-во сообщеніе о сборѣ, объявляютъ отпускнымъ, проживающимъ въ городѣ или уѣздѣ, о предстоящемъ призывѣ; причѣмъ отпускныхъ той же губерніи, но другаго уѣзда, возвращаютъ въ свой уѣздъ, а отпускныхъ другихъ губерній предвѣряютъ, чтобы они не выѣзжали изъ мѣста жительства. По полученіи въ полицейскія упр-ія призывныхъ списковъ, отпускные немедленно требуются въ эти упр-ія, которыя, сообразно призывнымъ листамъ, чи-

¹⁾ Пр. В. М. 1870 № 288; 1871 № 44; 1872 № 163; 1874 № 5, 251.

новъ, подлежащихъ призыву, передаютъ въ упр-ія. уѣздн. воин. нач-ка, отобравъ у этихъ лицъ отпускные ихъ билеты, а прочихъ—возвращаютъ въ свои дома.

По приводѣ изъ полиціи отпускныхъ уѣздн. воин. нач-къ, повѣривъ ихъ по переданнымъ письменнымъ свѣдѣніямъ, немедленно формируетъ маршевыя км-ды (не выше 200 чел. каждую) и отправляетъ ихъ въ сборный пунктъ на подводахъ, если нѣтъ желѣзн. или водян. сообщеній, подъ км-дою ун. оф-ра. Слѣдующія отпускнымъ кормовыя деньги выдаются имъ на руки на столько дней, сколько км-да должна быть въ пути до перваго уѣзднаго города.

Примѣч. Отпускные, принадлежащіе не къ той губерніи, въ которой производится призывъ, по признаніи ихъ въ полицейск. упр-іи, подлежащими призыву, передаются также уѣздн. воин. нач-ку, который направляетъ ихъ въ упр-іе губерн. воин. нач-ка на распоряженіе.

Сборные пункты, открываемые на время призыва служатъ мѣстомъ, гдѣ: 1) отпускные подвергаются медицинскому осмотру, причѣмъ слабые и больные выдѣляются изъ подлежащихъ отправленію въ войска и направляются въ упр-іе уѣздн. воин. нач-ка для составленія на нихъ статейн. списковъ; 2) осматривается одежда и обувь призванныхъ и имѣющимъ ея негодною выдаются новыя шинели, шаровары или сапоги ¹⁾, и 3) дѣлается распределеніе отпускныхъ для отправленія въ войска. По мѣрѣ прибытія отпускныхъ на сборные пункты, формируются изъ нихъ км-ды для отправленія согласно съ росписаніемъ Главн. штаба; км-ды отправляются ежедневно, безъ малѣйшаго задержанія, въ какомъ бы то ни было числѣ, руководствуясь положеніемъ о слѣдованіи нештатныхъ частей (см. стр. 177, 185, 314 и 321).

Примѣч.: 1) Въ случаѣ прибытія отпускнаго въ исправной одеждѣ, ему выдаются: если вся форменная одежда годна—1 р.; если же можетъ служить мундиръ, или шинель, или шаровары, или сапоги, то—по 25 к. за каждую изъ названныхъ вещей. Деньги эти выдаются по особымъ актамъ, составляемымъ въ частяхъ, куда отпускные зачислены на службу ²⁾.

в) Распределеніе отпускныхъ въ войска. Нач-ки дивизій и лица равной власти, имѣя росписаніе о числѣ отпускныхъ, назначенныхъ для укомплектованія ввѣренныхъ имъ частей, обязаны содержать во всегдшной готовности соображеніе о распределеніи укомплектованія между подчиненными имъ войсками. Для выигранія времени въ распределеніи отпускныхъ, прибывающія ихъ км-ды должны быть распределяемы не всегда въ расположеніи

1) Выдаваемые на сборн. пунктахъ вещи должны быть вносимы въ армат. списки, объявляя это въ отпускнымъ личн. чинамъ. Армат. списки (въ 2 экзем.) высылаются, вмѣстѣ съ призваннымъ личн. чинами, въ войска, которые однихъ экзем. оставляютъ у себя, а другой—возвращаютъ на сборн. пункты. (Цир. Гл. шт. 1874 № 144).—2) Пр. В. М. 1874 № 126.

штабовъ дивизій и т. п., но въ пунктахъ квартированія частей дивизій ближайшихъ къ той сторонѣ, откуда прибываетъ укомплектованіе. Прибывающія км-ды принимаются отъ партионныхъ нач-ковъ по тѣмъ же правиламъ, которые даны въ руководствѣ для препровожденія нештатныхъ км-дъ.

г) **Призывъ нижн. чиновъ, служащихъ на желѣзн. дорогахъ** ¹⁾. Всѣ нижніе чины, служащіе на желѣзн. дорогахъ, раздѣляются на двѣ категоріи: 1-ю составляютъ изучившіе хотя двѣ изъ слѣдующихъ обязанностей: а) дорожнаго мастера, б) мастераваго при мастерскихъ, в) стрѣлочника, г) кондуктора, д) телеграфиста, е) составителя поѣздовъ, ж) машиниста, з) кочегара и и) машиниста при водокачалнѣ; 2-ю кат.—неудовлетворяющіе этому условію. Люди 1-й категоріи снабжаются особыми свидѣтельствами и призываются на службу чрезъ оф-ровъ завѣдующихъ передвиженіями, по распоряженіямъ Главнаго штаба, и назначаются въ составъ военныхъ желѣзнодорожн. км-дъ. Чины 2-й кат. призываются чрезъ губерн. воин. нач-ковъ и назначаются частію въ составъ жел.-дор. км-дъ по росписаніямъ Главнаго штаба, а частію—на укомплектованіе строевыхъ частей; причѣмъ послѣдніе передаются оф-рами завѣдующими передвиженіями въ распоряженіе губ. воинск. нач-ковъ черезъ мѣсяцъ по объявленіи призыва.

д) **Призывъ нижн. чиновъ воен.-телегр. км-дъ** ²⁾ дѣлается особымъ распоряженіемъ въ случаѣ приведенія войскъ на воен. положеніе. Нижн. чины эти собираются въ назначенные для того пункты въ опредѣляемомъ Главнымъ штабомъ числѣ и распредѣляются по различнымъ арміямъ, по прибытіи къ которымъ назначаются распоряженіемъ инспектора воен.-сообщеній на сформированіе воен.-телегр. км-дъ.

II. Призывъ государственнаго ополченія ³⁾.

Ополченіе созывается Высочайшими манифестами. 1-й разрядъ ратниковъ, въ случаѣ призыва для укомплектованія войскъ, созывается Высочайшими указами Правительствующему Сенату.

Призыву подлежатъ всѣ способные носить оружіе отъ призывнаго возраста до 40 л. включительно, причѣмъ не освобождаются до 40 л. и лица, уволенные изъ запаса арміи. Имѣющимъ болѣе 40 л. не воспрещается вступать въ ополченіе по собственному желанію.

Ратники распускаются по минованіи въ нихъ надобности.

¹⁾ Пр. В. М. 1872 № 37.—²⁾ Пр. В. М. 1870 № 343.—³⁾ Пр. В. М. 1874 № 3

3. НАГРАДЫ НА СЛУЖБѢ.

I. НИЖНИМЪ ЧИНАМЪ.

а) Знаки отличія ¹⁾.

1) *Знакъ отличія военнаго ордена*, установленный въ награду за храбрость противъ непр-ля и причисленный къ ордену Св. великомуч. и побѣдоносца Георгія, посылается на георгиевской лентѣ и имѣетъ 4 степени: 1-я степ.—золотой крестъ, съ бантомъ; 2-я степ.—золотой крестъ, безъ банта; 3-я степ.—серебряный крестъ, съ бантомъ; 4-я степ.—тотъ же крестъ, безъ банта. Знак. отл. всѣхъ степеней пріобрѣтается только на полѣ сраженія, при осадѣ и оборонѣ крѣпостей и на водахъ въ морскихъ битвахъ; онъ жалуется единственно тѣмъ нижн. чинамъ, которые, дѣйствительно служа въ сухопутныхъ или морскихъ войскахъ, отличатся особенною храбростію противъ непр-ля. Награжденіе зн. отл. бываетъ двояко: 1) за личную храбрость и 2) за особенное отличіе цѣлыхъ полковъ и км-дѣ. Нижеслѣдующіе подвиги нижн. чиновъ даютъ право на награду зн. отл. военнаго ордена:

По пѣхотѣ и кав-и: 1) Кто, при взятіи непр-льскаго укрѣпленія или б-реи, примѣромъ личной храбрости ободрилъ товарищей. 2) Кто, вызвавшись въ охотники на опасное и полезное предпріятіе, исполнилъ его съ успѣхомъ. 3) Кто въ бою своею рукою отнял непр-льское знамя, штандартъ или бунчукъ, и доставилъ ихъ нач-ву. 4) Кто въ бою взялъ въ плѣнъ непр-льскаго генерала или шт. оф-ра. 5) Кто въ сраженіи спасъ жизнь своего оф-ра или освободилъ его изъ рукъ непр-ля. 6) Кто, будучи раненъ, возвратился послѣ перевязки въ дѣло и оставался въ немъ до конца. 7) Кто, при штурмѣ, первый взшелъ на валъ или въ укрѣпленное мѣсто. 8) Кто, за выбитіемъ изъ строя всѣхъ оф-ровъ, принявъ нач-во надъ км-дою, удержался въ своемъ посту или вытѣснилъ непр-ля изъ укрѣпленнаго мѣста. 9) Кто отпаялъ захваченное непр-лемъ орудіе. 10) Кто примѣромъ храбрости содѣйствовалъ къ отраженію непр-ля, ворвавагося на б-рею. 11) Кто въ виду непр-ля спасъ подбитое или поврежденное лошадью орудіе.

По арт-и: 1) Кто подбилъ непр-льское орудіе и тѣмъ прекратилъ его дѣйствіе. 2) Кто, на Кавказѣ, удачнымъ выстрѣломъ отбилъ толпу горцевъ, бросившихся на орудіе, или дѣйствовалъ удачно подъ ружейнымъ огнемъ непр-ля. 3) Кто цѣль-

1) Св. В. П. ч. II, кн. II, ст. 171, 232, 374, 395, 552 и 553, прод. 1—VI, и пр. В. М. 1871 № 132

нымъ выстрѣломъ потопилъ или зажегъ непр-льское судно. 4) Кто непр-льскую бомбу или гранату потушилъ или сбросилъ съ б-рей. 5) Кто свезъ съ б-рей зажженный зарядный ящикъ.

По чинѣ-нымъ войскамъ: 1) При полевыхъ работахъ: отличившіея особенною храбростью и расторопностью саперы, исполнившіе подъ сильнымъ огнемъ непр-льскимъ важныя необходимыя работы. 2) При осадѣ и оборонѣ крѣпостей, отличившіе по искусству саперы и минеры, въ головѣ каждой сапы или мины: а) по доведеніи сапы отъ 3-й параллели къ коронованію гласиса; б) коронованіе гласиса; в) по устройствѣ контръ-и брешъ-б-рей; г) по переходѣ чрезъ ровъ; д) по заложени мины въ эскарпѣ; е) по совершении приступа къ бреши въ головѣ войскъ и по заложени на обвалѣ ложементовъ; ж) по учинени сапныхъ работъ на брустверѣ занятаго верка; з) по совершении такихъ же работъ противъ непр-льскихъ абшнитовъ и при предупрежденіи непр-ля, ведущаго контръ-мины, и при истребленіи непр-льского минера; и) при веденіи контръ-апрошей полною сапою и по устройеніи б-рей впереди гласиса, противъ подступа осаждающаго; к) по разрушенію работъ осаждающаго саперами, находящимися въ головѣ вылазокъ; л) по загражденіи обвала подъ огнемъ непр-ля; м) по устройеніи абшнитовъ послѣ обвала; н) по истребленію осаждающаго минера и его работъ; о) кто, подвергая жизнь опасности, отвратилъ препятствіе или исправилъ недостатокъ, отъ которыхъ, по заженіи уже привода, мина не взорвалась.

Зн. воен. ордена жалуются, начиная съ 4-й ст., постепенно до 1-й. Высшія степени, помимо низшихъ, могутъ быть пожалованы только за совершеніе особенно важнаго подвига, выходящаго изъ ряда отличій вышепоименованныхъ. Право пожалованія зн. всѣхъ степеней предоставлено главнокомандующимъ и командирамъ отдѣльныхъ корпусовъ съ Высочайшаго утвержденія.

Зн. отл. низшихъ степеней посятся и при пожалованіи высшихъ. Каждому, удостоенному пожалованія зн. отл., прибавляется жалованье, по расчету, указан. въ отд. IV на стр. 298, и это жалованье обращается въ пенсію. Пенсіи выдаются и въ случаѣ пропуска срока для требованія пенсій и даже установленнаго въ законахъ гражд. о земской давности.

Примѣч. Нижн. чины, подвергавшіеся во время службы оштрафованію, награждаются наравнѣ съ прочими зн. воен. ордена, если будутъ того достойны.

2) *Знакъ отличія ордена Св. Анны*¹⁾ жалуются нижн. чинамъ, какъ общихъ сроковъ, такъ и вольн-ся. Отличіями, дающими право на полученіе этой награды, за невозможностію исчислить подробно всѣхъ подвиговъ, могутъ быть: а) особые подвиги, послѣдствіемъ коихъ была очевидная польза правительству;

¹⁾ Тамъ же, ст. 374—393, по V и VI прод.

б) поимка важнаго государственнаго преступника; в) открытіе важныхъ свѣдѣній, относящихся до правительства; и г) особыя подвиги самопожертвованія, совершенныя съ опасностію жизни. Не могутъ быть представляемы къ наградамъ этимъ орден. зн. нижн. чины, состоящія въ разрядѣ штр-хъ, но только до прощенія имъ штрафовъ въ установленномъ порядкѣ. Удостоеннымъ этого зн. нижн. чинамъ выдаются въ то же время и единовременныя денежныя награды въ размѣрѣ не менѣе 10 р. и не болѣе 50 р.; за особенно важныя подвиги единовременная денежная награда можетъ быть назначена выше 50 р., но ни въ какомъ случаѣ не болѣе 100 р. Нижн. чины, получившіе серебряную и золотую медаль за спасеніе погибавшихъ, или же одну золотую помимо серебряной, могутъ быть награждаемы за повтореніе вновь того же подвига зн. отл. ор. Св. Анны. Имѣющее этотъ зн. носить его по производствѣ въ оф-ры, не снимая и въ томъ случаѣ, когда получаютъ вполнѣдствіи высшую степень сего ордена.

5) *Медали*: а) *Серебряная*¹⁾, съ надписью «за усердіе», для ношенія на груди, на Анпенской лентѣ, жалуются оставшимся (на основ. пр. В. М. 1874 г. № 259) 10 л. на сверхсрочной службѣ и сохранена всѣмъ нижн. чинамъ, которые, выслуживъ опредѣленные для отставки лѣта, остались на службѣ по прежнимъ правиламъ; но право сохранить ее при отставкѣ нижн. чины приобрѣтаютъ не ранѣе, какъ по прослуженіи 3 л. со дня поступленія на вторичную службу или со дня отказа отъ отставки (за исключеніемъ увольняемыхъ по болѣзни).

Право на полученіе медалей съ надписью «за усердіе» распространено: 1) на казаковъ, отказавшихся отъ отставки, и 2) на нижн. чиновъ л. гв. 3-го Стр. Финскаго бат-на—за безпорочную выслугу 18 л., за отказъ отъ отставки и за поступленіе на службу изъ отставки²⁾.

б) *Серебряная*³⁾, съ надписью «за усердіе», для ношенія на шею, жалуются: а) строевымъ старш. ун. оф-рскихъ званій, состоящимъ на службѣ не менѣе 20 л. и въ ун. оф-рскомъ званіи не менѣе 15 л.; б) прочимъ строев. ун. оф-рскихъ званій и нестроев. старш. ун. оф-рскихъ званій, находящимся на службѣ 25 лѣтъ, при бытности ун. оф-ромъ 20 л., а также—старш. медич. фельдш., состоящимъ въ ун. оф-рскихъ званіяхъ не менѣе 20 л., и младш. медич. и старшимъ аптечнымъ и ветеринарн. фельдшерамъ, находящимся въ ун. оф-рскихъ званіяхъ 25 л.

б) *Золотая*⁴⁾, съ надписью «за усердіе», для ношенія на

1) Св. В. П. ч. II, кн. I, ст. 1604 по V прод., и пр. В. М. 1874 № 259.—
2) Пр. В. М. 1873 № 322.—3) Пр. В. М. 1873 № 204 и 1874 № 173. — 4) Пр. В. М. 1873 № 204; 1874 № 173 и 1875 № 37.

шеи, жалуются вышеупомянутымъ нижн. чинамъ за выслугу въ ун. оф-рскихъ званіяхъ, сверхъ указанныхъ сроковъ, еще 3 л.

Примѣч.: 1) Въ счетъ выслуги сроковъ для награжденія медалями въ казачьихъ войскахъ принимается только дѣйствит. служба, но не состояніе на льготѣ.—2) Строевые нижніе чины и изъ нестроев., имѣющіе знаки воен. ордена или пробывшіе въ строю въ ун. оф-рскомъ званіи 13 л., получаютъ медаль на александровской лентѣ; прочіе нестроевые — на владимірской лентѣ.—3) При вычисленіи сроковъ для получения медали исключается время, проведенное во временномъ и безсрочномъ отпускахъ, и сокращается срокъ выслуги для имѣющихъ знаки воен. ордена: 4 ст.—на 1 г., 3 ст.—на 2 г., 2 ст.—на 3 г., 1 ст.—на 4 г.; имѣющимъ нѣсколько степеней знака воен. орд. срокъ сокращается собственно по высшей степени знака.—4) Къ золотой медали представляются не ранѣе, какъ чрезъ 3 г. по полученіи сереб. медал. —5) Не могутъ быть представляемы къ медали не оправданные по суду и подвергшіеся взысканіямъ, внесеннымъ въ штрафн. графу послужнаго списка.

О прочихъ медаляхъ и знакахъ, которыми жалуются нижніе чины, см. ниже стр. 213.

Общія положенія о знакахъ отличія ¹⁾). Знаки, пожалованные нижн. чинамъ, не снимаются и по производствѣ ихъ въ оф-ры. Добавочное жалованье за знакъ военнаго ордена выдается независимо отъ пенсій, опредѣленныхъ за добровольную выслугу въ войскахъ лишнихъ лѣтъ, и сохраняется въ отставкѣ по смерти. Вдова умершаго пользуется пенсіею еще годъ послѣ смерти мужа. Въ случаѣ неумышленной утраты знака, выдается изъ Капитула новый безвозмездно, причемъ на золотые знаки военнаго ордена испрашивается Высочайшее разрѣшеніе. Знаки, оставшіеся послѣ умершихъ, возвращаются въ Капитулъ орденовъ; но въ случаѣ, еслибъ знаки были утрачены или не оказались послѣ умершихъ нижн. чиновъ, то розысканія по нимъ не производится и наследники никакимъ взысканіямъ за нихъ не подвергаются. Знаки, сдѣланные изъ мѣди и изъ олова, носить воспрещается.

б) Нашивки и шевроны ²⁾).

Для нижн. чиновъ регулярныхъ и иррегулярн. войскъ установлены: а) *нашивки изъ желтой тесьмы*—за безпорочную службу 6 лѣтъ ³⁾; б) *шеvronъ изъ узкаго серебрянаго галуна*—полученный за отказъ отъ безсрочнаго отпуска по правиламъ, дѣйствовавшимъ до пр. В. М. 1874 г. N 259, и назначаемый остающимся на добровольной сверхсрочн. службѣ, а въ казачьихъ войскахъ—за отказъ отъ перечисленія на внутреннюю службу; в) *шеvronъ изъ узкаго золатаго галуна*—пожалованный за

¹⁾ Св. В. П. ч. II, кн. II, ст. 216—225.—²⁾ Тамъ же, ст. 309—332 и по прод. I—VI; пр. В. М. 1870 № 27; 1873 № 19 и 1874 № 259.—³⁾ Право на получение этой нашивки имѣютъ и нижніе чины необязанные срочной службою.

отказъ отъ отставки по прежнимъ правиламъ и назначаемый за 5 л. сверхсрочн. службы уп. оф-рамъ, оставшимся на этой службѣ послѣ пр. В. М. 1874 № 239.; г) *шеvronъ изъ широкаго золотого галуна*—ожидающимъ производства портупей-юнкерамъ и кандид. на классную должность.

Примѣч.: 1) Нижн. чинамъ, имѣвшимъ нашивки и шевроны, на основаніи законоположеній, существовавшихъ до правилъ, Высочайше утвержденныхъ 17 Апрѣля 1863 г., разрѣшено носить ихъ по прежней формѣ.—2) Въ счетъ 6 л., определенныхъ для полученія нашивки, должно быть принимаемо въ казачьихъ войскахъ только время, проведенное на дѣйстви. службѣ, и время сборовъ.—3) Серебряный шевронъ, данный за сверхсрочную службу, сохраняется нижн. чинамъ въ такомъ только случаѣ, если они пробывъ на этой службѣ не менѣе 1 г.—4) Нашивки и шевроны, означенные въ пунк. а, б и в, нашиваются на лѣвомъ рукавѣ мундира, надъ локтемъ и угломъ внизъ; шевронъ же, упомянутый въ пунк. г, нашивается на лѣвомъ же рукавѣ надъ обшлагомъ, угломъ къверху.

Нижн. чины л. гв. 3-го Стр. Финск. бат-на получаютъ: *шеvronы изъ гарусной тесьмы*—за 6 л. безпорочной службы; *изъ тонкаго серебрянаго галуна*—за 12 лѣтъ., *изъ такого же золотого*—за 18 лѣтъ службы¹⁾.

На полученіе нашивокъ имѣютъ право: 1) выписанные изъ гвардіи за дурное поведеніе, лишенные чиновъ и дворянства и тѣ, которые въ теченіи службы находились въ разрядѣ штр-хъ—если выслужили усердно 6 лѣт. срокъ со дня перевода, разжалованія и выбитія изъ разряда штр-хъ; 2) состоявшіе въ штрафѣхъ—которые не положено считать препятствіемъ къ наградамъ; 3) наказанные тѣлесно до поступленія на службу и отданные въ рекруты безъ зачета. Время пребыванія нижн. чиновъ въ отпуску на годъ и болѣе не зачитывается въ срокъ службы для полученія нашивокъ.

Назначеніе нижн. чинамъ указанныхъ отличій за безпорочную службу дѣлается съ разрѣшенія полк. к-ровъ и лицъ равной власти.

II. Награды ген., шт. и об. оф-рамъ.

а) Положенія общія²⁾.

Награды назначаются не иначе, какъ по удостоенію и представленію прямаго нач-ва, за особыя отличія; а потому просить самому себѣ награды и получать ее, помимо своего нач-ва, никто не можетъ. Къ наградамъ представляются: а) въ военное время—за оказанные подвиги; б) въ мирное время—за отличіе по службѣ вообще. Награды за отличіе по службѣ, а также и за военное отличіе, слѣдующія: а) Высочайшія благоволенія, б) чины,

1) Тамъ же, ст. 514 по VI прод.—2) Св. В. П. ч. II, кн. II, ст. I—25 и прод. I—VI; пр. В. М. 1874 № 193; 1875 № 12 и 31.

в) ордена, г) аренды и пожалованіе земель, д) Высочайшіе подарки, е) переводъ въ гвардію и ж) золотое оружіе.

Представленіе къ наградамъ о лицахъ военнаго вѣдомства повергается на Высочайшее усмотрѣніе.

Все представленія подлежатъ нѣкоторымъ ограниченіямъ:

1) Нач-камъ дивизіи и к-рамъ саперныхъ, стр-ыхъ и арт-ихъ бр-дъ разрѣшено входить съ представленіемъ въ мирное время одинъ разъ въ годъ и награды испрашивать въ опредѣленной нормѣ ¹⁾.—2) Къ орденамъ, подаркамъ и арендамъ никто не можетъ быть представленъ ранѣе 3 лѣтъ послѣ полученія послѣдней награды (считая за такую и полученіе званія генерал-ад-та, свиты Его Велич. ген.-маіора и флиг.-ад-та), кромѣ развѣ оказавшихъ особыя заслуги, которыя и слѣдуетъ въ представленіи объяснить. Къ чину за отличіе разрѣшается представлять и до истеченія 3 л. послѣ полученной награды, если: а) эта награда была не чинъ; б) если притомъ лицо, во время полученія той награды, не могло воспользоваться по своей тогдашней должности наградою чиномъ, и в) если занимаетъ должность, опредѣленную по штату въ извѣстномъ чинѣ. Чины за выслугу лѣтъ, а также назначаемые за успѣхи въ наукахъ и на вакансіи, ордена по статутамъ и награды за военные подвиги не препятствуютъ представленію къ наградамъ и прежде 3 лѣтн. срока. 3) Не представляются къ наградамъ находящіеся подъ судомъ и слѣдствіемъ. 4) Лица, бывшія подъ судомъ и подвергшіяся штрафамъ, но у кого бытность подъ судомъ и сдѣланныя имъ замѣчанія или взысканія показаны только въ XIV графѣ послужнаго списка, представляются къ наградамъ на общемъ основаніи. Тѣ, у кого штрафы записаны въ графѣ XIII, удостоиваются наградъ не иначе, какъ на слѣдующихъ основаніяхъ: а) первую наградою, послѣ оштрафованія, за отличные труды и заслуги этихъ лицъ, служитъ дозволеніе не считать штрафъ препятствіемъ къ награжденіямъ и повышеніямъ по службѣ; б) послѣ дарованія этого дозволенія, запрещается представлять ихъ къ какимъ либо другимъ наградамъ въ продолженіи 2-хъ лѣтъ; по истеченіи же этого срока, они представляются уже на общемъ основаніи; в) ходатайствовать о совершенномъ уничтоженіи занесеннаго въ послужномъ списокѣ штрафа воспрещено. Не внесенные въ послужные списки Высочайшіе выговоры или замѣчанія препятствіемъ къ наградамъ вообще не считаются. 5) Лицъ, удостоиваемыхъ къ награжденію подарками и денеж-

¹⁾ Для военныхъ чиновъ полагается слѣдующая норма: для генер-въ, а также для центр. и штабн. упр-ій — 1: 6; для специальныхъ войскъ и учреж. — 1: 12; для прочихъ войскъ — 1: 24; для лицъ учено-учебной службы — 1: 8. Не входить въ норму только награды, жалующимъ окончившимъ курсъ въ воен. академіяхъ и учебн. войскахъ.

ными выдачами, дозволяется представлять по прошествіи года. 6) Объявленіе Монаршаго благоволенія, какъ общаго, такъ и именнаго, зависитъ отъ Высочайшаго благоусмотрѣнія Г-осу-даря Императора, а потому никакихъ представленій о немъ со стороны нач-ва не допускается. 7) На награды внѣ правилъ не можетъ быть представляемо одно и то же лицо два раза сряду.

Примѣч. Изъятіе изъ правилъ, упомянутыхъ въ пункт. 4-мъ, допускается только для лицъ, оказавшихъ такія отличія, которыя удостоятся Монаршаго воззрѣнія; но и тѣ, при дальнѣйшемъ прохожденіи службы, подчиняются общему закону и не могутъ воспользоваться преимуществами безпорочно служащихъ, пока штрафъ прощенья не будетъ.

б) Награжденіе чинами ¹⁾.

За отлично-усердную службу *въ мирное время* могутъ быть представляемы къ слѣдующимъ чинамъ: об. оф-рскимъ—не ранѣе 2 лѣтъ, а шт. оф-рскимъ—не ранѣе 3 лѣтъ выслуги въ чинѣ.

Въ военное время: за подвиги въ общемъ составѣ войскъ разрѣшается представлять къ производству въ чины: об. оф-рскіе—по выслугѣ 1 года, а въ шт. оф-рскіе—по выслугѣ 2-хъ лѣтъ; за отличія же и подвиги, лично оказанные, никакого срока выслуги въ чинѣ не полагается.

Производство полковниковъ въ генер.-майоры зависитъ отъ Высочайшаго усмотрѣнія.

При удостоеніи къ награжденію чинами наблюдается, чтобъ: 1) оф-ровъ, занимающихъ клас. должности, повышать въ чины не выше соотвѣтствующихъ клас. должности; 2) лицъ, причисленныхъ къ министерствамъ и главн. упр-ямъ, не производить за отличіе, пока не получаютъ штатн. мѣста; 3) отнюдь не представлять въ слѣдующіе чины оф-ровъ, если въ должностяхъ, ими занимаемыхъ, не назначено имѣть по штату лицъ въ испрашиваемомъ чинѣ, и чтобы вообще какое производство въ чины за отличіе не превышало числа лицъ каждаго чина, которое штатами полагается. Изъ этого исключаются: а) об. оф-ры, служащіе въ строев. частяхъ; б) представленія за отличія въ военныхъ дѣлахъ; в) если вмѣстѣ съ представленіемъ ходатайствуется о назначеніи представляемаго на должность въ высшемъ чинѣ, и г) если съ представленіемъ ходатайствуется объ увольненіи представляемаго отъ службы.

За военные отличія дозволяется представлять къ производству въ оф-ры не иначе, какъ по выслугѣ въ ун. оф-рскомъ званіи половиннаго срока, опредѣленнаго для производства обыкновеннымъ порядкомъ, и по выдержаніи установленнаго

1) Св. В. П. ч. II, кн. II, ст. 28 и VI прод.

экзамена; тѣхъ же ун. оф-ровъ, которые не въ состояніи выдержать положеннаго испытанія, но притомъ достаточно грамотны, дозволяется удостоивать къ производству въ оф-ры въ сокращенный срокъ тогда только, когда они получаютъ знакъ отличія военнаго ордена 1-й степени.

б) Награжденіе орденами ¹⁾.

Постановленія общія. Для награжденія орденами установлена слѣдующая постепенность: Св. Станислава 3-й ст., Св. Анны 3-й ст., Св. Станислава 2-й ст., Св. Анны 2-й ст., Св. Станислава 1-й ст., Св. Анны 1-й ст., Бѣлаго Орла, Св. Александра Невскаго и Св. Апостола Андрея Первозваннаго. Ор. Св. Владимира всѣхъ степеней, не за военные подвиги, исключается изъ общей постепенности и назначается не иначе, какъ по собственному благоусмотрѣнію Его Императорскаго Величества. Также не входитъ въ постепенность ор. Св. Анны 4-й ст., который назначается всѣмъ об. оф-рамъ безъ различія только за военныя отличія.

За особыя отличія по службѣ могутъ быть удостоиваемы: а) прямо къ ор. Св. Станислава 2 ст. — полковники ком-щіе полками и отд. частями, а изъ нестроевыхъ — занимающіе должности не ниже V кл.; прочіе полковники — въ такомъ только случаѣ, если пробывли въ этомъ чинѣ 4 г., и б) прямо къ орд. Св. Анны 2 ст. — только занимающіе должность IV кл.

За служебныя отличія въ мирное время не могутъ быть представлены: 1) вообще къ награждѣ орденами — въ чинахъ ниже поручика; 2) къ орденамъ Св. Станислава 2 ст. и Св. Анны 2-й ст. — об. оф-ры арміи и имѣющіе чинъ ниже шт.-капит. или шт.-ротмистра въ гвардіи или капитана въ арт-ии, ниж-хъ войскахъ и генер. штабѣ, и которые занимаютъ должность ниже VIII кл.; 3) къ ордену Св. Станислава 1 ст. — лица ниже чина ген.-маіора, а изъ ген.-маіоровъ — занимающіе должность ниже V кл.; 4) къ ордену Св. Анны 1 ст. — генераль маіоры, занимающіе должность ниже IV кл.

Пожалованные за военные подвиги знаки орденовъ (кромѣ Св. Георгія) отличаются мечами, перекрещенными въ средній креста. Орд. Св. Георгія 1 и 2 ст. жалуются по собственному усмотрѣнію Государя Императора, 3 и 4 ст. — по предварительному присужденію думою, составленною изъ кавалеровъ этого же ор.

Пожалованіе орд. совершается: 1) собственноручнымъ возложеніемъ Ихъ Императорскими Величествами, 2) Высо-

¹⁾ Св. В. П. ч. II, кн. II, ст. 32, 141 и ихъ прод.; пр. В. М. 1871 № 390; 1874 № 77, 193 и 1875 № 51.

чайшими рескриптами, или грамотами, на имя того, кому орду жалуется, 3) именными Высочайшими указами, данными Капитулу Орд., и 4) грамотами главнок-щихъ арміями.

Примѣч.: 1) Для награжденія орд. Св. Георгія 4-й и 3-й ст., главнок-щей арміею или корпусный к-рь, состоящій на правахъ к-ра отдѣльнаго корпуса, предварительно передаетъ заслуги отличившагося на разсмотрѣніе думы изъ наличныхъ кавалеровъ этого ордена. Удостоенный думою къ полученію ор. Св. Георгія 3-й ст., награждается не иначе, какъ съ Высочайшаго утвержденія; удостоенныхъ же думою къ сему ор. 4-й ст. предоставляется право награждать онымъ главнок-щимъ арміями.—2) Грамоты, выданныя главнок-щимъ, замѣняются впоследствии грамотами Капитула Орденовъ.

Удостоенные орд. получаютъ, по нач-ву, изъ Капитула Орд.: знакъ, грамоту и экземпляръ статута. Въ случаѣ утраты грамоты, Капитулъ выдаетъ новую. Каждое лицо, пожалованное орд., именуется кавалеромъ этого орд. и получаетъ право пожалованнымъ знакомъ украсить свой гербъ. Пожалованіе орденомъ даетъ: 2 и 3 ст. Св. Станислава, 2, 3 и 4 ст. Св. Анны — личное дворянство; Св. Георгія и Св. Владиміра — потомственное дворянство. Кавалеры орд.: Св. Георгія, Св. Владиміра, Св. Анны и Св. Станислава, по старшинству пожалованія, вносятся въ списокъ пенсіонеровъ и современемъ получаютъ пенсіи, статутами положенныя. Эти пенсіи производятся по смерти сверхъ всѣхъ прочихъ окладовъ и пенсій; вдова умершаго пенсіонера пользуется его пенсіею 1 годъ.

Съ cadaго пожалованнаго орд. (кромѣ Св. Георгія и Св. Владиміра 4-й ст. за выслугу лѣтъ) опредѣленъ единовременный денежный взносъ на богоугодныя дѣла и въ пользу Капитула; а именно: за ор. Св. Владиміра 1-й ст.—430 р., 2 ст.—225 р., 3 ст.—45 р., 4 ст.—40 р.; Св. Анны 1 ст.—150 р., 2 ст.—35 р., 3 ст.—20 р., 4 ст.—10 р.; Св. Станислава 1 ст.—120 р., 2 ст.—30 р., 3 ст.—15 р.; Бѣлаго Орла—300 р., Св. Александра Невскаго—400 р., Св. Андрея Первозваннаго—500 р. Эти деньги вычитаются изъ жалованья и изъ пенсій, а въ случаѣ смерти кавалера—изъ имѣнія, послѣ его оставшагося, съ наследниковъ; но освобождаются отъ этого взыскація: 1) жены и дѣти лица, умершаго прежде пожалованія его орденомъ; 2) наследники кавалеровъ убитыхъ въ сраженіяхъ; 3) инородцы Кавказскаго края, не числящіеся на дѣйствительной службѣ; 4) пожалованные орденами и знаками съ драгоценными каменьями.

Пожалованные орд., ни при полученіи высшихъ степеней, ни въ случаѣ смерти, въ Капитулъ не возвращаются, исключая того случая, если пожалованный ор. умереть прежде полученія знаковъ орд. Отъ кавалеровъ, поступившихъ въ монашество, орд. знаки отбираются въ Капитулъ.

За проступки, противные долгу и чести, и за уголовныя преступленія кавалеры, по приговору суда, Высочайше утвержденному, исключаются изъ орд. съ отобраніемъ у нихъ зна-

ковъ. Отставленные по суду отъ службы и поступающіе на службу рядовыми, не лишаются орд., но не имѣютъ права носить ихъ до производства въ оф-ры.

Ор. Св. великомученика и побѣдоносца Георгія ¹⁾ жалуется исключительно за военные подвиги тому, кто, кромѣ исполненія своей обязанности, ознаменовалъ себя, для пользы и славы россійскаго оружія, особеннымъ военнымъ подвигомъ или поданіемъ полезнаго совѣта.

Право на эту награду даютъ слѣдующіе подвиги: а) *По пѣхотѣ и кав-ии*: 1) Кто, предводительствуя войскомъ, одержалъ надъ непр-лемъ полную побѣду, т. е. уничтожилъ его армію, или, по крайней мѣрѣ, большую часть его арт-ии. 2) Кто взялъ крѣпость или какое-либо укрѣпленное мѣсто, защищаемое непр-лемъ въ превосходныхъ или равныхъ силахъ. 3) Кто съ бою взялъ непр-льскую вооруженную б-рею, или овладѣлъ такимъ важнымъ мѣстомъ въ непр-льской позиціи, что, съ занятіемъ его, сраженіе приняло рѣшительный оборотъ въ нашу пользу. 4) Кто, защищая крѣпость или важный пунктъ, приведенный въ оборонительное положеніе, выдержалъ упорную осаду противъ превосходныхъ силъ непр-ля и, отразивъ приступъ, не сдалъ защищаемый пунктъ. 5) Кто, въ виду превосходныхъ силъ непр-ля, осаждающаго нашу крѣпость, успѣлъ ввести въ нее значительное подкрѣпленіе или снабдить ее необходимо-нужными запасами, или кто, пробившись черезъ сильнѣйшаго непр-ля, подалъ помощь войску нашему, окруженному непр-лемъ. 6) Кто, бывъ окруженъ непр-лемъ, пробился, не оставя въ рукахъ непр-ля никакого трофея. 7) Нач-ку кав-ии, которая подъ его предводительствомъ, безъ помощи арт-ии, истребила каре или колонну пѣхоты. 8) Кто, при переправѣ войскъ черезъ рѣку, защищаемую непр-лемъ, первый овладѣлъ противнымъ берегомъ и на немъ удержался. 9) Кто взялъ съ боя непр-льское орудіе или наше орудіе, непр-лемъ захваченное. 10) Кто, не взирая на картечные выстрѣлы значительной б-реи, опрокинулъ ее прикрытіе и тѣмъ подалъ возможность овладѣть б-реею. 11) Кто, при штурмѣ укрѣпленнаго пункта, первый взшелъ на валъ. 12) Кто въ бою своеручно отнялъ непр-льское знамя, штандартъ или бунчукъ. 13) Кто въ бою лично взялъ въ плѣнъ непр-льскаго главнок-щаго, корпуснаго к-ра, или освободилъ изъ непр-льскихъ рукъ главнок-щаго или корпуснаго к-ра нашихъ войскъ. 14) Кто, вызвавшись въ охотники на опасное и полезное предпріятіе, совершилъ его съ полнымъ успѣхомъ. б) *По арт-ии*: 1) Кто, при атакѣ непр-ля въ превосходныхъ силахъ на важный пунктъ нашей позиціи, успѣшнымъ дѣйствіемъ ввѣренной ему арт-ии совершенно прекратилъ покровительству-

¹⁾ Св. В. П. ч. II, кн. II, ст. 116—232 по Своду и прод.

ющій наступленію огонь непр-льской арт-и, состоящей въ превосходныхъ или равныхъ силахъ, и, отразивъ атаку непр-ля, облегчилъ этимъ переходъ нашихъ войскъ изъ оборонительнаго положенія въ наступательное, а потомъ тою же самою арт-ією довершилъ конечное пораженіе непр-ля. 2) Кто заставилъ молчать вдвое сильнѣйшую б-рею непр-льскую. 3) Кто, при защитѣ дефиле, остановилъ натискъ значительныхъ непр-льскихъ силъ и тѣмъ доставилъ возможность войскамъ нашимъ совершить отступленіе. 4) Кто приблизился къ непр-льскимъ войскамъ и нанесъ имъ рѣшительное пораженіе или прекратилъ огонь непр-льской арт-и, расположенной въ укрѣпленіи. 5) Кто, при выходѣ нашихъ войскъ изъ тѣснины, обстрѣливаемой сильными непр-льскими б-реями, первый выдвинулъ свою арт-ию и, удержавшись, облегчилъ нашимъ войскамъ дебушированіе. 6) Кто, дѣйствіемъ своей арт-и, заставилъ непр-ля отказаться отъ начатаго десанта. 7) Кто, при осадѣ, успѣлъ сбить орудія и разрушить мерлоны на опредѣленной части укрѣпленій и тѣмъ прекратилъ непр-льскій огонь, по крайней мѣрѣ, на 24 часа. 8) Кто съ брешь-б-рей произвелъ обвалъ, удобный для приступа, и тѣмъ рѣшилъ паденіе крѣпости. 9) Кто, при оборонѣ крѣпости, разрушилъ б-рею осаждающаго и сбиль орудія, находящіяся на ней. 10) Кто, во время приступа, дѣйствуя противъ обвала, принудилъ непр-ля къ отступленію. в) *По части инженер-овъ:* 1) Кто, подъ сильнымъ огнемъ, скоро навелъ мостъ, или исправилъ разрушенный непр-лемъ мостъ, плотину или иное сообщеніе и тѣмъ доставилъ возможность преслѣдовать непр-ля, или, истребивъ сообщеніе, обезпечилъ отступленіе нашихъ войскъ. 2) Кто, подъ сильнымъ огнемъ, остановилъ нападеніе непр-ля, устройствомъ преграды или истребленіемъ сообщенія. 3) Кто, при нападеніи непр-ля на голову сапы, веденной впереди 3-й параллели, удержалъ за собою мѣсто и продолжалъ работу. 4) Кто, при осадѣ крѣпости, подземными работами истребивъ непр-льскаго минера, уничтожилъ его работы и опрокинулъ контръ-эскарпъ въ ровъ, или кто такими же работами, при оборонѣ крѣпости, истребилъ минныя и сапныя работы осаждающаго или заградилъ обвалъ во время штурма. 5) Кто устроилъ мину въ эскарпѣ атакваннаго верка и сдѣлалъ обвалъ. 6) Кто измѣрилъ крѣпостной ровъ и сдѣлалъ ближайшій осмотръ вала. 7) Кто, при штурмѣ бреши, находясь въ головѣ атакующихъ, устроилъ на ней ложементы. 8) Кто отыскалъ слабо обороняемый входъ въ непр-льскую крѣпость и ввелъ черезъ него наши войска. г) *По генеральному штабу:* Кто сдѣлалъ рекогносцировку непр-льской позиціи и, открывъ не наблюдаемый непр-лемъ путь, провелъ значительную часть войскъ во флангъ или тылъ непр-льской позиціи и тѣмъ содѣйствовалъ побѣдѣ. д) *Сверхъ того:* 1) Тому, кто во время боя предложилъ нач-ку со-

вѣтъ о такомъ дѣйствіи, которое, по засвидѣтельствованію самого нач-ка, не имѣлось въ виду и приведеніе котораго въ исполненіе доставило надъ непр-лемъ полную и рѣшительную побѣду. 2) Кто предложилъ осаждающему крѣпость такія средства, которыя значительно сократили осаду, или кто, для обороны крѣпости, предложилъ такія работы, которыя отдалили паденіе крѣпости на значительное время.

Каждому генералу, шт. и об. оф-ру, совершившему одинъ изъ вышеозначенныхъ подвиговъ, предоставляется право на полученіе Св. Георгія 4-й ст.; 3-й же ст. Св. Георгія могутъ получить только генералы и шт. оф-ры, имѣющіе уже 4-ю ст.

Примѣч.: 1) До указа 13 Мая 1855 г. орд. Св. Георгія 4 ст. съ надписью жаловался за выслугу 23 лѣтъ или за совершеніе 18 и 20 морскихъ компаній. 2) Кто совершилъ подвигъ, дающій право на орд. Св. Георгія 4 ст., имѣя уже этотъ орд. за 23 л., тотъ на имѣющійся знакъ получаетъ бантъ.

Орд. Св. Георгія никогда не снимается. Всѣ кавалеры орд. Св. Георгія имѣютъ право носить въ отставкѣ военный мундиръ, хотя бы и не выслужили 10 л. Военно-учебн. заведенія, въ которыхъ воспитывался кавалеръ орд. Св. Георгія, обязаны имѣть у себя его портретъ.

Старшіе кавалеры ор. Св. Георгія получаютъ ежегодныя пенсіи въ слѣдующемъ размѣрѣ: кавалеры 1 ст.—по 1.000 р., 2 ст.—по 400 р., 3 ст.—по 200 р. и 4 ст.—по 150 р.; эти пенсіи производятся сверхъ жалованья и другихъ пенсій.

*Орд. Св. Равноапост. Кн. Владиміра 4-й ст. жалуются*¹⁾: а) *Безъ мечей и безъ банта*—на основаніи статута и по достоинству кавалерской думы: 1) тому, кто исполнилъ порученіе нач-ва, сопряженное съ явною опасностью для жизни; 2) кто однимъ увѣщаніями убѣдилъ неповинующихся покориться предписанію нач-ва; 3) кто, получивъ по статуту орд. Св. Анны, оказалъ новое усердіе къ службѣ или вновь отличился однимъ изъ подвиговъ, въ статутѣ орд. Св. Анны означенныхъ, и 4) кто прослужилъ въ оф-рскомъ чинѣ безпорочно 33 л., а въ Закавказскомъ краѣ 23 л. Не имѣющіе ордена Св. Владиміра 4-й ст. не могутъ получить старшихъ степеней его. б) *Съ мечами и бантомъ*—за военные подвиги. в) *Съ бантомъ и надписью за 25 л.*—тому, кто безпорочно-выслужилъ въ оф-рскихъ чинахъ 25 л. и притомъ сдѣлалъ не менѣ одной сухопутной кампаніи противъ непр-ля и былъ, по крайней мѣрѣ, въ одномъ сраженіи, хотя бы и не въ оф-рскомъ званіи. Не представляются къ этой наградѣ имѣющіе уже орд. Св. Владиміра. Изъ оф-ровъ, которые были разжалованы, удостоиваются означенной награды только тѣ, у которыхъ штрафы изъ послужныхъ списковъ уничтожены. Лишаются права на полученіе этого орд. за выслугу лѣтъ: а) всѣ, бывшіе

¹⁾ Св. В. П. ч. II, кн. II, ст. 245—321 по Своду и прод.

подъ судомъ и слѣдствіемъ не только по службѣ, но и по дѣламъ постороннимъ, и не получившіе полнаго оправданія; б) бывшіе подъ судомъ и слѣдствіемъ, и хотя не штрафованные, но оставленные въ подозрѣніи; в) бывшіе подъ судомъ, но прощенные Всемилостивѣйшимъ манифестомъ ¹⁾; г) тѣ, у кого бытность подъ судомъ и сдѣланныя имъ замѣчанія внесены въ XIII или XIV графы послужнаго списка, и д) всѣ, которые въ продолженіи службы въ чемъ либо были не аттестованы. Изъ лицъ, бывшихъ подъ судомъ и подвергшихся наказаніямъ, не лишаются права на полученіе орд. Св. Владиміра 4 ст. за выслугу лѣтъ: а) тѣ, которые по суду или слѣдствію были оправданы; б) тѣ, оштрафованія которыхъ по закону не подлежатъ внесенію въ послужной списокъ, и в) лица, удаленныя отъ должностей безъ означенія причинъ. Всемилостивѣйшее соизволеніе не считать штрафъ препятствіемъ къ полученію наградъ, установленныхъ за безпорочную службу, не относится къ награжденію орд. Св. Владиміра за выслугу лѣтъ.

Примѣч.: 1) Тому, кто выслугою приобрѣлъ право на орд. Св. Владиміра 4-й ст. съ бантомъ, предоставляется просить по км-дѣ о пожалованіи этой награды, даже и по прошествіи нѣсколькихъ лѣтъ послѣ приобретенія на то права.—2) Орд. Св. Владиміра 4 ст. съ бантомъ долженъ быть носимъ, еслибъ имѣющій этотъ орд. впоследствии былъ удостоенъ высшей степени этого орд.—3) Отчисленнымъ отъ должностей за штатомъ по роду оружія или въ запасныя войска безъ исполненія служебн. обязанностей зачитываются въ дѣйствит. службу, для полученія орд. Св. Владиміра за выслугу лѣтъ, 2 года изъ всего времени нахождения по роду оружія.—4) Воен. оф-ры, имѣющіе орд. Св. Владиміра за 25 л. съ бантомъ, сохраняютъ военный мундиръ при занятіи должностей уѣздн. исправниковъ и ихъ помощниковъ ³⁾.

Имѣющимъ орд. Св. Владиміра опредѣляются пенсіи: 1 ст., 10 кавалерамъ—по 600 р. каждому; 2-й ст., 20 кавал.—по 300 р. каждому; 3-й ст., 30 кавал.—по 100 р. каждому.

Орд. Св. Анны ⁴⁾ 3 ст. жалуются по статуту, между прочимъ, за слѣдующіе подвиги: 1) тому, кто довелъ ввѣренную ему часть до отличнаго состоянія, признаннаго такою на трехъ инспекторскихъ смотрахъ; 2) кто привелъ въ порядокъ запущенную предмѣстникомъ часть; 3) кто написалъ и издалъ по какой-либо отрасли наукъ или литературы сочиненіе, признанное классическимъ; 4) кто сдѣлалъ важное открытіе въ области наукъ или искусствъ, польза котораго доказана будетъ практически; 5) кто во время пожара, наводненія и т. п., подвергая себя опасности, спасъ жизнь болѣе 10 чел. и представилъ въ томъ свидѣтельство гражд. нач-ва. За военные подвиги орд. Св. Анны

1) Этотъ пунктъ не относится до тѣхъ, которые прощены Всемилостивѣйшимъ манифестомъ прежде отсылки дѣла къ судебному разсмотрѣнію.—
2) Пр. В. М 1871 № 390.—3) Тамъ же, ст. 104 по VI прод.—4) Тамъ же, ст. 322—393 по Своду и прод.

жалуется съ мечами и бантомъ. Получившему такой орд., а также орд. 4 ст. съ надписью «за храбрость», убавляется изъ числа 25 л., положенныхъ къ выслугѣ Св. Владимира съ бантомъ, по 1 году за каждый. Кавалерамъ Св. Анны опредѣляются пенсіи: а) 1-й ст. и 1-го отдѣл. — по 330 р.; той же ст. 2-го отдѣл. — по 200 р. каждому; б) 2-й ст. 1-го отдѣл. — по 150 р.; 2-го отдѣл. — по 120 р.; в) 3-й ст. 1-го отдѣл. — по 100 р.; 2-го отдѣл. — по 90 р., и г) 4-й ст. 1-го отдѣл. — по 50 р., и 2-го отдѣл. — по 40 р., каждому.

Орд. Св. Станислава ¹⁾ жалуются по собственному усмотрѣнію Его Императорскаго Величества. Право на награду этимъ орд. предоставляется всѣмъ тѣмъ, кто отличною ревностью къ службѣ или какимъ-либо подвигомъ на пользу человечества или общества обратилъ на себя вниманіе Его Императорскаго Величества. За военные подвиги орд. жалуются съ мечами и бантомъ. Имѣющимъ орд. Св. Станислава выдается опредѣленное число пенсій на каждую степень орд.: на 1-ю ст., 30 пенсионерамъ — по 143 р.; на 2-ю ст., 60 пенс. — по 113 р., и на 3-ю ст., 90 пенс. — по 88 р. въ годъ на каждого.

г) Награжденіе оружіемъ ²⁾.

Лица, жалуемые за военные подвиги золотыми, алмазами украшенными (и безъ этихъ украшеній) шпагами, саблями и проч., викакому денежному вычету не подвергаются. Прапорщики представляются къ наградѣ золотыми саблями съ надписью «за храбрость» только тогда, когда имѣють орд. Св. Анны 4 ст. съ надписью «за храбрость» или орд. Св. Георгія 4-й ст. Оружіе, алмазами украшенное, носится безъ темляковъ, а золотое — съ темлякомъ на георгіевской лентѣ. При переводѣ пожалованнаго изъ одного рода войскъ въ другой или при перемѣнѣ образца оружія, Капитулъ не перемѣняетъ золотыхъ шпагъ и проч. Имѣющему золотую саблю убавляется два года службы для полученія орд. Св. Владимира съ бантомъ за 25 лѣтъ.

д) Высочайшія благоволенія ³⁾.

Высочайшія благоволенія бываютъ: *общія и именныя*.

Высочайшія благоволенія изъвляются: или рескриптами на имя лица, или въ Высочайшемъ приказѣ.

Удостоившемуся именнаго Монаршаго благоволенія убавляется годъ изъ сроковъ, установленныхъ на выслугу лѣтъ для полученія чиновъ и орденовъ, а также чиновъ и мундира при отставкѣ.

¹⁾ Св. Зак., Т. I, Учр. орд. — ²⁾ Св. В. П. ч. II, кн. II, ст. 396 — 404. —

³⁾ Тамъ же, ст. 37 по I прод. и ст. 38 по IV прод.

е) Награжденіе медалями и иностранными знаками ¹⁾.

Въ память войнъ и нѣкоторыхъ другихъ замѣчательныхъ событій установлены медали и знаки (русскіе и иностранные), которые жалуются всѣмъ участвовавшимъ, безъ различія чиновъ и званій. За челолюбивые подвиги установлена особая медаль, носимая въ петлицѣ, золотая или серебряная, съ надписью «за спасеніе погибавшихъ». Она жалуются только тѣмъ, которые ни подъ судомъ, ни подъ слѣдствіемъ не состояли, или въ взводимыхъ на нихъ обвиненіяхъ были оправданы.

ж) Знакъ отличія безпорочной службы ²⁾.

Этотъ знакъ установленъ въ награду постоянно усердной и безпорочной службы, въ продолженіи извѣстнаго времени, для всѣхъ безъ изытія оф-рскихъ чиновъ. Первый знакъ безпорочной службы опредѣляется за дѣйствит. службу не менѣе 40 л.; чрезъ каждыя 10 л. этотъ знакъ замѣняется другимъ, высшаго достоинства.

Въ счетъ дѣйствит. выслуги, для полученія знака, полагается время: 1) нахожденія въ академіяхъ Николаевской генер. штаба, Николаев.-Инж-ой, и Михайлов.-Арт-ой; институтовъ: Путей Сообщенія и Горныхъ Инж-ровъ; 2) службы по выборамъ дворянства; 3) пребыванія въ плѣну и задержанія въ непр-льской державѣ по случаю разрыва мирныхъ сношеній; 4) бытности подъ судомъ, ежели подсудимый оправданъ; 5) гражданской службы, съ полученія перваго класснаго чина (по не зачитается служба въ нижн. воин. чинахъ для гражд. чиновъ, добровольно поступившихъ въ военную службу); 6) нахожденія въ сборахъ, для числящихся по запаснымъ войскамъ, ежели они, кромѣ того не занимали другихъ должностей и не состояли въ особенныхъ званіяхъ; 7) проведенное военными генер., шт. и об. оф-рами въ губернскихъ комитетахъ для улучшенія и устройства быта помѣщичьихъ крестьянъ.

Не полагается въ счетъ выслуги время, проведенное: 1) въ службѣ; 2) состоянія по запаснымъ войскамъ или по роду оружія (кромѣ однако 2 л. для тѣхъ, которыхъ такое отчисленіе состоялось вслѣдствіе упраздненія занимаемыхъ ими должностей, а также времени проведеннаго въ исполненіи какихъ-либо служебныхъ порученій, или въ леченіи отъ ранъ, полученныхъ въ дѣлахъ противъ непр-ля); 3) въ обыкновенныхъ отпускахъ свыше 28 дней (кромѣ такихъ отпусковъ, которые даны собственно

¹⁾ Тамъ же, ст. 543—573 по Своду и по I—VI прод.—²⁾ Св. В. П. ч. II, кн. II, по I—VI прод., прил. къ ст. 405.

для леченія ранъ, или по особенно-уважительнымъ причинамъ и съ Высочайшаго разрѣшенія на то, чтобы время отпуска не выключалось изъ дѣйствит. службы); и 4) все время, за которое не имѣется документовъ, удостоверяющихъ въ дѣйствит. службѣ¹⁾. Кромѣ того, изъ счета дѣйствит. службы вычитается: а) годъ—за каждый выговоръ, полученный на службѣ не по суду, но со внесеніемъ въ послужной списокъ; 2) 3 года—за арестъ, внесенный въ послужной списокъ.

Вовсе лишаются права на полученіе знака: 1) состоящіе подъ слѣдствіемъ и судомъ—пока не будутъ оправданы; 2) бывшіе подъ судомъ и въ прикосновенности къ суднымъ и слѣдственнымъ дѣламъ и не оправданные вполнѣ, или оставленные въ подозрѣніи, или прощенные Всемилостивѣйшимъ манифестомъ; 3) подлежащіе суду, но избавленные отъ него Всемилостивѣйшимъ манифестомъ или Монаршимъ прощеніемъ; 4) тотъ, кто въ теченіи срока, за который слѣдовало опредѣлить знакъ, былъ въ чемъ нибудь не удостоенъ по послужнымъ спискамъ, и 5) тотъ, чьи дѣйствія, до службы относящіяся, по какимъ либо обстоятельствамъ, находятся въ разсмотрѣніи высшаго нач-ва—до окончательнаго о нихъ рѣшенія.

Не лишаются права на полученіе этой награды: 1) разжалованные, получившіе Всемилостивѣйшее прощеніе и продолжающіе службу въ оф-рскихъ чинахъ безпорочно; 2) тѣ, которые послѣ случаевъ, лишаютшихъ права на полученіе знака, снова безпорочно выслужили установленный для полученія знака срокъ.

Каждый, пожалованный знакомъ отличія безпорочной службы, получаетъ отъ Капитула Орденовъ установленный знакъ и грамоту, причемъ не взыскивается съ него никакихъ денегъ.

Всѣ прошенія о знакѣ пишутся на простой бумагѣ.

Послѣ смерти лицъ, знакъ не возвращается въ Капитулъ; если умершій получалъ на службѣ какую нибудь пенсію, то она производится вдовѣ его въ теченіи года изъ Государственнаго Казначейства.

з) Награжденіе подарками²⁾.

Пожалованіе подарками зависитъ единственно отъ Высочайшаго усмотрѣнія. Подарки бываютъ двухъ родовъ: одни—съ вензелевымъ изображеніемъ Высочайшаго Имени Его Императорскаго Величества, жалуемые изъ Кабинета, и другіе—

1) Кромѣ однако же: а) времени леченія отъ ранъ, засвидѣтельствованныхъ Комитетомъ о Раныхъ; б) 1-го года, который опредѣлено считать въ счетъ службы для лицъ, отчисленныхъ отъ упраздненныхъ должностей на основаніи пр. В. М. 1836 г. № 112 и в) 2-хъ лѣтъ для чиновъ, оставшихся за штатомъ и потому отчисленныхъ впредь до назначенія къ другимъ должностямъ.—
2) Тамъ же, ст. 681 и 682 по I прод.

обыкновенные, назначаемые на счетъ собственныхъ суммъ мин-въ и главныхъ упр-ій. Къ первымъ могутъ быть представляемы имѣющіе чины не ниже полковника; ко вторымъ—лица всѣхъ чиновъ и должностей. Цѣнность подарковъ назначается по чинамъ.

Лица, которымъ жалуются подарки, могутъ, вмѣсто нихъ, по желанію, получать деньгами.

Примѣч.: 1) Призы, которыми награждаются оф-ры при состязаніи въ стрѣльбѣ въ цѣль въ Высочайшемъ присутствіи, вносятся въ послужные о службѣ ихъ списки, на основаніи правилъ, существующихъ для другихъ подарковъ.—2) Представленіе, о Высочайшемъ воспріятіи отъ купели новорожденныхъ дѣтей шт. и об. оф-ровъ, разрѣшается дѣлать только о тѣхъ, которые дѣйствительно Его Величеству лично извѣстны.

и) Награжденіе переводомъ въ гвардію ¹⁾.

Дозволяется входить съ представленіемъ о переводѣ изъ арміи въ гвардію только за отличіе въ дѣлахъ противъ непр-ля. Подобные переводы не ограничиваются никакими правилами и зависятъ собственно отъ личныхъ заслугъ каждаго и отъ Высочайшаго благоусмотрѣнія. За служебныя отличія переводъ въ гвардію допускается только для оф-ровъ: арт-ін—служащихъ въ техническихъ арт-хъ заведеніяхъ, и—состоящихъ въ учебныхъ войскахъ.

і) Порядокъ представленія къ наградамъ ²⁾.

Представленія къ наградамъ вступаютъ въ опредѣленные сроки, по км-дѣ, отъ непосредственныхъ нач-ковъ (полковыхъ, бат-ныхъ, б-рейныхъ и другихъ к-ровъ) чрезъ корп. к-ровъ, нач-ковъ дивизій, арт-ихъ и саперныхъ бр-дѣ и нач-ковъ военно-окружныхъ упр-ій—къ ком-щимъ войсками въ округахъ, въ штабахъ которыхъ дѣлается повѣрка этихъ представлений; причемъ наблюдается: а) чтобы число представляемыхъ не превышало установленной нормы наградъ; б) чтобы представляемые къ чинамъ и орденамъ выслужили установленные сроки послѣ полученія послѣднихъ наградъ, и в) чтобы была соблюдаема постепенность въ испрашиваемыхъ наградахъ и не представлялись бы къ онымъ лица, понесшія оштрафованія по суду прежде уничтоженія штрафовъ. По окончательной повѣркѣ въ окружныхъ штабахъ, представленія, съ заключеніемъ ком-щихъ войсками, отправляются въ Главный штабъ, гдѣ вносятся во всеподданнѣйшій докладъ.

¹⁾ Тамъ же, прим. къ ст. 7 по I прод.—²⁾ Тамъ же, ст. 17 по I—VI прод.

И. УВОЛЬНЕНИЕ ОТЪ СЛУЖБЫ.

I. Нижнихъ чиновъ.

а) Положенія общія ¹⁾. Всѣ нижніе чины, въ какихъ бы войскахъ и км-дахъ, отъ военно-сухопутнаго вѣдомства комплектуемыхъ, ни состояли, имѣютъ право на увольнение въ отставку по выслугѣ обязательныхъ сроковъ службы (см. стр. 110). Отставка дается въ мирное время 1 Августа ²⁾, не испрашивая на то особаго разрѣшенія. Въ военное время увольнение нижн. чиновъ въ отставку приостанавливается, но не иначе, какъ по Высочайшему повелѣнію; съ минованіемъ же военныхъ обстоятельствъ нижн. чины, выслужившіе безпорочно установленныя лѣта, отправляются въ отставку немедленно по полученіи о томъ Высочайшаго повелѣнія.

За неправильное увольнение нижн. чиновъ въ отставку подвергаются отвѣтственности бат-ные, ротные и эск-ные к-ры, какъ ближайшіе нижн. чиновъ нач-ки.

Нижн. чины изъ неправильно отданныхъ въ рекруты, если пробудутъ на службѣ 10 лѣтъ, увольняются съ правами, предоставленными отставнымъ солдатамъ.

При увольненіи наблюдаются слѣдующія правила ³⁾: 1) Время нахождения въ плѣну принимается въ счетъ положенныхъ для выслуги лѣтъ только по особенному Высочайшему разрѣшенію. 2) Бывшимъ въ ополченіи и поступившимъ потомъ въ службу по наборамъ зачисляется въ счетъ службы время служенія въ ополченіи.

б) Порядокъ увольненія нижн. чиновъ ⁴⁾.

1) Увольнение нижн. чиновъ, пользующихся преимуществами, приобретенными на службѣ. Въ случаѣ желанія этихъ лицъ получить отставку, полк. к-ры дѣлаютъ представленіе нач-камъ дивизій объ увольненіи ихъ отъ службы. Нач-ки дивизій, получивъ представленіе объ увольненіи означенныхъ лицъ: а) о тѣхъ нижн. чинахъ, которые имѣютъ право на полученіе при отставкѣ пенсіи, входятъ съ представленіемъ въ Глав-

¹⁾ Св. В. П. ч. II, кн. I, ст. 1874 по I—VI прод.; прил. къ ст. 1604 по V и VI прод. Св. В. П. 1869, XXIII, 88.—²⁾ За выслугу установленныхъ лѣтъ къ 1 Января слѣдующаго за тѣмъ года.—³⁾ Св. В. П. кн. I, ч. II, ст. 1814, 1878, 1881, 1895 и 1897.—⁴⁾ Св. В. П. ч. II, кн. 1, прил. къ ст. 1604 по V прод.

ный штабъ; и б) разрѣшаютъ отставку ун. оф-ровъ, хотя пользующихся на службѣ преимуществами, но не имѣющихъ права на пенсію при отставкѣ.

Примѣч. Нижн. чины мѣстныхъ войскъ, пользующіеся преимуществами, увольняются отъ службы въ томъ же порядкѣ властію уѣздныхъ воинскихъ нач-ковъ ¹⁾.

Если уволенный дворянскаго происхожденія, то документы его, вмѣстѣ съ копіею послужнаго списка, выдаются ему самому; если же увольняемый не изъ дворянъ, тогда документы и послужной списокъ отправляются къ нач-ку той губерніи, гдѣ увольняемый хочетъ поселиться. Самому увольняемому ближайшее нач-во выдаетъ только срочный билетъ для слѣдованія до мѣста жительства ²⁾.

К-рамъ полковъ и другихъ отдѣл. частей дозволено подавшихъ просьбы объ увольненіи ун. оф-ровъ, пользующихся преимуществами за отказъ отъ службы, увольнять въ отпускъ впредъ до разрѣшенія имъ отставки.

2) *Увольненіе нижн. чиновъ общаго срока службы* ³⁾ ежегодно объявляется Главнымъ штабомъ, и тогда нижн. чины, состоящіе въ войскахъ и имѣющіе право на отставку, увольняются непосредственно полк. и бат-ными к-рами и лицами, пользующимися равною съ ними властію. Увольненіе въ отставку нижн. чиновъ, находящихся въ запасѣ, и выдача имъ свидѣтельствъ объ окончаніи службы предоставляется уѣздн. воинск. нач-камъ. Обо всѣхъ увольняемыхъ отъ службы сообщается уѣздн. воин. нач-комъ уѣздному по воин. повин. присутствію, для зачисленія ихъ въ ополченіе.

При исчисленіи сроковъ службы принимаются къ разсчету полные годы, съ 1 Января одного года по 1 Января другого года ⁴⁾; время нахожденія по неспособности въ отставкѣ, въ бѣгахъ, въ военной тюрьмѣ и въ исправит. ротахъ — исключается изъ дѣйствит. службы.

Распоряженія въ полкахъ и отдѣл. частяхъ о заготовленіи письменныхъ свѣдѣній на увольняемыхъ и объ отправленіи ихъ на мѣста жительства дѣлается согласно съ изложен. на стр. 188 объ увольненіи въ безсрочный отпускъ. Причемъ при увольненіи нижн. чиновъ, оставшихся на службѣ сверхъ обязательнаго срока и выслужившихъ установленныя лѣта на пенсію, составляются имъ именные списки, которые, вмѣстѣ съ послужными списками, представляются, чрезъ нач-ковъ дивизій, въ Главный штабъ, для распоряженія къ назначенію пенсіи.

1) Пр. В. М. 1871 № 231. — 2) Св. В. П. ч. II, кн. I, ст. 1803 по II прод. —

3) Тамъ же, ст. 1604 по V прод.; Св. 1869, XVII, 51 и 35; пр. В. М. 1874 № 231. —

4) Поступившимъ (по Рекр. уст.) до 1 Марта служба считается съ 1 Января того года, когда поступилъ; поступившимъ послѣ 1-го Марта — съ 1-го Января слѣдующаго года (пункт. 29 прил. къ ст. 1357 по VI прод.).

в) Увольнение за неспособностью ¹⁾.

Нижн. чины, какъ состоящiе на дѣйствит. службѣ, такъ и въ запасѣ, не выслужившіе опредѣленныхъ сроковъ, по отъ ранъ, увѣчiй и тяжкихъ болѣзней признанные, при освидѣтельствovaniи, неспособными III статьи, увольняются отъ службы и, по прибытіи на избранныя ими мѣста жительства, подвергаются особому освидѣтельствуванію, для опредѣленія правъ ихъ на призрѣніе. При этомъ: 1) Сдѣлавшіеся во время состоянія на дѣйствит. службѣ неспособными къ продолженію ея, а также нижн. чины запаса, получившіе увѣчья во время учебн. сборовъ, въ случаѣ неспособности къ личному труду, неимѣющіе собственныхъ средствъ къ жизни, ни родственниковъ, желающихъ принять ихъ на свое иждивеніе, получаютъ отъ казны по 3 р. въ мѣс.; такіе изъ нихъ, которые будутъ нуждаться въ постороннемъ уходѣ, размѣщаются по богадѣльнямъ и благотворительнымъ заведеніямъ, а въ случаѣ неимѣнія въ нихъ мѣсть, поручаются попеченію благонадежн. лицъ съ платою отъ казны по 6 р. въ мѣсяць. 2) Нижн. чинамъ, могущимъ трудомъ добывать пропитаніе или имѣющимъ собственныя средства или родныхъ, на содержаніе которыхъ могутъ поступить, предоставляется избрать родъ жизни на тѣхъ же основаніяхъ, какъ увольняемымъ въ отставку за выслугу обязательныхъ сроковъ службы.

Нижн. чины, пользующіеся пенсіею по знаку отличія военнаго ордена, сохраняютъ оную и при полученіи изъясненнаго выше пособія или при помѣщеніи въ богадѣльняхъ и приказахъ общественнаго призрѣнія.

Лицамъ, уволеннымъ изъ военной службы за ранами, предоставляется зачисляться въ запасъ, если того пожелаютъ.

г) Преимущества, предоставленныя отказавшимся отъ отставки по прежнимъ положеніямъ ²⁾.

Всѣмъ нижн. чинамъ, которые, по выслугѣ общихъ обязательныхъ сроковъ, отказались отъ отставки, предоставлены слѣдующія преимущества: 1) при самомъ отказѣ отъ отставки имъ дана серебряная медаль на анненской лентѣ съ надписью «за усердіе», которая однакожъ сохраняется въ отставкѣ по прослуженіи не менѣе 3 лѣтъ на вторичной службѣ, а увольняемымъ по болѣзни сохраняется и ранѣе выслуги этого срока; 2) награждены золотымъ шеврономъ, сохраняемомъ и въ

¹⁾ Св. В. П. ч. II, кн. I, прил. къ ст. 2132 по VI прод. Пр. В. М. 1874 № 5 и 16; цвр. Гл. шт. 1874 № 110.—²⁾ Св. В. П. ч. II, кн. I, прил. къ ст. 1601 по V прод.; пр. В. М. 1874 № 239.

отставкѣ, хотя бы послѣ вторичнаго поступленія на службу, или отказа отъ отставки, они прослужили и менѣе 3 лѣтъ; 3) сверхъ штатнаго оклада жалованья производится имъ прибавочное жалованье: въ 1-е трехлѣтіе—въ размѣрѣ одного оклада жалованья, во 2-е — въ размѣрѣ двухъ, въ 3-е — трехъ и т. д. окладовъ штатнаго жалованья, если таковое не превышаетъ 34 р. 28½ к.; въ противномъ же случаѣ — изъ этого оклада; и 4) прослужившимъ 1, 2 и т. д. трехлѣтія назначается при отставкѣ пенсія.

д) Увольненіе для обращенія въ первобытное состояніе ¹⁾. Нижн. чины увольняются въ первобытн. состояніе по сообщеніямъ губерн. или уѣздн. по воинск. повинности присутствій и въ такомъ только случаѣ, когда указано въ отзывѣ этого присутствія кто принять на службу, вмѣсто состоящаго въ войскахъ. Подлежащіе возвращенію въ первоб. состояніе исключаются изъ списковъ частей и передаются: въ губерн. городахъ — въ губерн. правленія, а въ уѣздныхъ — въ уѣздн. полицейскія упр-ія, при *статейныхъ спискахъ*. По повѣркѣ документовъ отираваемого губерн. правленіе, а въ уѣздахъ — полиц. упр-іе, выдаетъ уволенному нижн. чину *проходной билетъ* до города, въ уѣздъ котораго уволенный слѣдуетъ, и сообщаетъ мѣстн. уѣздному казначейству о выдачѣ кормовыхъ денегъ до перваго попутнаго города. По прибытіи въ каждый попутный городъ уволенный въ первобытное состояніе является въ уѣздн. полиц. упр-іе, по распоряженію котораго снабжается кормов. деньгами до перваго попутнаго города.

II. Отставки офицеровъ.

а) Положенія общія ²⁾.

Военно-служащимъ, имѣвшимъ до 1-го Января 1874 свыше 20 л., дозволяется: а) при обыкновенныхъ мирныхъ обстоятельствахъ просить увольненія отъ службы или отъ занимаемыхъ имъ должностей во всякое время года, какъ по болѣзни, такъ и по домашнимъ обстоятельствамъ, и б) въ военное время—только за ранами и по болѣзни; причемъ отъ подающихъ въ военное время прошенія объ увольненіи требуются медицинскія свидѣтельства, законнымъ образомъ удостовѣряющія невозможность для нихъ продолжать службу. Изъ лицъ, имѣвшихъ къ 1 Января 1874 г. 20 и менѣе лѣтъ, получаютъ право на отставку только выслужившіе опредѣленные лѣта для перечисленія въ ополченіе или по болѣзни и увѣчью сдѣлавшіеся совершенно неспособными, какъ къ строе-

¹⁾ Пр. В. М. 1873 № 343. — ²⁾ Св. В. П. ч. II, кн. I, ст. 1841 по VI прод. и Уст. о воин. пов.

вой, такъ и нестр. службѣ. Увольненіе отъ службы военно-служащихъ (независимо отъ собственнаго ихъ желанія), предоставленное нач-ву въ опредѣленныхъ закономъ случаяхъ, не ограничивается никакими обстоятельствами и никакими сроками.

Не могутъ быть уволены отъ службы ¹⁾: 1) находящіеся въ командировкѣ—прежде исполненія возложеннаго на нихъ порученія; 2) находящіеся въ переменяющемся составѣ учебныхъ войскъ и въ Кавказской Учебн. ротѣ — иначе, какъ по болѣзни и особо уважительнымъ причинамъ; 3) об. оф-ры, бывшіе въ переменяющемся составѣ учебныхъ войскъ и въ Кавказской Учебн. ротѣ—ранѣе года по возвращеніи въ свои полки и км-ды, кромѣ особенно уважительныхъ случаевъ; 4) воспитывавшіеся въ воен. уч. заведеніяхъ (см. стр. 120) ранѣе обязательныхъ для нихъ сроковъ службы.

Находящіеся подъ слѣдствіемъ или судомъ могутъ быть увольняемы отъ дѣйств. службы, но воспрещается имъ выѣзжать изъ того мѣста, гдѣ производится судъ или слѣдствіе, и сверхъ того они обязываются подпискою являться немедленно по требованію слѣдователя или суда. Шт. и об. оф-ровъ, оставляемыхъ по суду въ подозрѣніи и въ преступленіяхъ, не совмѣстныхъ съ званіемъ оф-ровъ, могутъ по приговорамъ суда увольнять отъ службы ²⁾.

Примѣч. Всѣ генер., шт. и об. оф-ры, въ случаѣ увольненія ихъ въ отставку до 40 л. возраста, зачисляются въ ополченіе. Оф-ры изъ лицъ, обязанныхъ воин. повинностью, по Уст. 1874 г. объ этой повинности, зачисляются въ ополченіе только по истеченіи срока обязательной для нихъ службы дѣйствительной и въ запасѣ ³⁾.

б) Порядокъ увольненія въ отставку и указы объ отставкѣ ⁴⁾.

Просьбы объ увольненіи отъ службы, какъ оф-рами, состоящими на службѣ, такъ и во временномъ и продолжительномъ отпускахъ, подаются по км-дѣ.

Просьба объ увольненіи пишется на Высочайшее Имя (см. стр. 273, № 6), на гербовой бумагѣ въ 1 р.; всѣ приложенія къ прошенію ищутся на бумагѣ въ 70 к. Кромѣ того, прилагается бѣлый листъ гербовой бумаги (въ 1 р.), для написанія указа объ отставкѣ или аттестата. При просьбѣ долженъ быть представленъ реверсъ (стр. 274, № 7) о томъ, что увольняемый проситъ о казенномъ содержаніи не будетъ. Увольняемые же за ранами и по болѣзни должны представить и медицинское свидѣтельство съ удостовѣреніемъ военнаго нач-ва, а

¹⁾ Св. В. П. ч. II, кн. I, ст. 1804—1882 съ прод.—²⁾ Св. В. П. 1869, XXIV, 318 и 688.—³⁾ Пр. В. М. 1874 № 5.—⁴⁾ Св. В. П. ч. III, кн. I, пр. къ ст. 737 по III—VI прод. и 1874 № 233 и 231.

если, по освидѣтельствованіи, будутъ найдены только легко ранеными или контуженными, то обязываются реверсомъ, что по увольненіи въ отставку не будутъ входить въ Комитетъ о Раненыхъ ни съ какими просьбами.

Увольненіе отъ службы считается со дня объявленія о немъ въ Высочайшемъ приказѣ. К-ру корпуса и нач-ку мѣстныхъ войскъ предоставляется: а) увольнять въ отпускъ впредь до разрѣшенія увольнения отъ службы подчиненныхъ имъ шт. оф-ровъ; б) представлять непосредственно въ Главный штабъ прошенія объ увольненіи отъ службы шт. оф-ровъ, не командующихъ отдѣл. частями; в) объ увольненіи к-ровъ отд-хъ частей—входить съ представленіемъ чрезъ командующихъ войсками въ округахъ. Нач-камъ дивизій и равную съ нимъ власть имѣющимъ предоставляется: а) разрѣшать увольненіе въ отпускъ, впредь до разрѣшенія увольнения отъ службы, об. оф-ровъ, если только ближайшее начальство этихъ оф-ровъ къ тому препятствія не встрѣтитъ, и б) представлять непосредственно въ Главный штабъ объ увольненіи отъ службы об. оф-ровъ. Тѣмъ же правомъ, относительно подчиненныхъ имъ об. оф-ровъ, пользуются губерн. воинск. нач-ки. Со времени увольнения въ отпускъ прекращается всякое довольствіе отъ казны и притомъ вмѣняется увольняемымъ въ обязанность, до окончательнаго разрѣшенія увольнения отъ службы, о всѣхъ переимѣнахъ мѣста жительства доносить, какъ нач-ку дивизіи, такъ и Главному штабу.

Подавшій прошеніе объ увольненіи не можетъ быть уволенъ отъ занимаемой должности прежде, чѣмъ сдастъ ее установленнымъ порядкомъ и получитъ росписку въ цѣлости имѣвшихся у него на рукахъ дѣлъ и бумагъ ¹⁾.

Указы объ отставкѣ и аттестаты выдаются отъ ближайшаго нач-ва того вѣдомства, въ которомъ увольняемый служилъ (до к-ровъ отд. бат-новъ и б-рей включительно), и замѣняютъ собою всѣ документы о прежней его службѣ; кромѣ того, уволенные отъ службы съ пенсіономъ снабжаются еще установленными аттестатами объ окончательномъ удовлетвореніи жалованьемъ. Въ случаѣ отсутствія увольняемаго, указъ объ отставкѣ высылается ему чрезъ гражд. нач-во или чрезъ Комитетъ о Раненыхъ, если отставка послѣдовала за ранами ²⁾.

в) Увольненіе отъ службы по распоряженію нач-ва ³⁾.

1) Нач-камъ предоставлено входить съ представленіемъ объ увольненіи отъ службы, въ порядкѣ дисциплинарномъ, подчи-

¹⁾ Св. В. П. ч. II, кн. I, ст. 1833.—²⁾ Пр. В. М. 1863 № 238 и 1865 № 81.—
³⁾ Св. В. П. 1869, XXIII, 70—72 и 151; ч. II, кн. I, ст. 1827 п. 2 и ст. 1833.

ненныхъ имъ шт. и об. оф-ровъ. Представленію сему должно предшествовать: изслѣдованіе о проступкѣ и поведеніи виновнаго и предложеніе, съ разрѣшенія главнаго нач-ка округа, подлежащему увольненію оф-ру подать просьбу объ отставкѣ; только въ случаѣ непредставленія имъ въ назначенный срокъ просьбы объ отставкѣ, можетъ быть представляемо нач-вомъ объ увольненіи его отъ службы; причѣмъ прилагается, какъ произведенное изслѣдованіе, такъ и выписка изъ журнала звысканій и послужной списокъ. 2) Въ случаѣ постановленія судомъ общества оф-ровъ объ увольненіи отъ службы об. оф-ра, замѣченнаго въ неодобрительномъ поведеніи или поступкахъ, несовмѣстныхъ съ понятіями о воинской чести и доблести, к-ръ полка или отд. части дѣлаетъ о томъ представленіе по км-дѣ, согласно состоявшемуся рѣшенію (см. стр. 542); къ представленію прилагается, въ подлинникѣ, приговоръ оф-рскаго суда и заключеніе полк. к-ра. Окончательное рѣшеніе объ увольненіи оф-ра (съ объявленіемъ или безъ объявленія въ Высочайшемъ приказѣ и указѣ объ отставкѣ, что онъ уволенъ по приговору суда общества оф-ровъ) зависитъ отъ главн. нач-ка округа. Оф-ръ, о которомъ объявлено, что онъ уволенъ по приговору общества оф-ровъ, лишается права носить въ отставкѣ мундиръ и инаиначе можетъ быть принятъ на службу, какъ съ особаго Высочайшаго разрѣшенія. 3) Шт. и об. оф-ры, по болѣзни оставленные полками и км-дами, во время слѣдованія, въ госпиталяхъ или поступившіе въ госпитали при возвращеніи изъ отпусковъ или во время переѣзда по переводамъ — представляются къ увольненію отъ службы, если пробудутъ въ госпиталѣ свыше 4 мѣс. 4) Подвергнувшіеся сумасшествію, пользующіеся въ учрежденіяхъ для лишенныхъ ума, представляются къ увольненію отъ службы и отъ должности не ранѣе года послѣ заболѣванія. Въ теченіи этого времени жена и дѣти умопомѣшаннаго имѣютъ право на полученіе всего содержанія, которое производилось до болѣзни ихъ мужу или отцу.

I. НАГРАДЫ И ПРЕИМУЩЕСТВА ПРИ ОТСТАВКѢ.

I. Положенія общія ¹⁾).

Служившіе безпорочно извѣстное число лѣтъ, при увольненіи отъ службы, награждаются: 1) чиномъ, 2) правомъ носить мундиръ, 3) пенсією, 4) единовременнымъ пособіемъ, 5) опредѣ-

¹⁾ Св. В. П. ч. II, кн. I, ст. 1603 по VI прод., и кн. II, ст. 691—703 съ прод. къ нимъ; пр. В. М. 1869 № 410 и 1873 № 332.

леніемъ инвалиднаго содержанія и 6) принятіемъ подъ покровительство Комитета о Раненыхъ. Изъ этихъ различныхъ наградъ одно и тоже лицо можетъ получить нѣсколько въ совокупности.

При расчетѣ лѣтъ дѣйствит. службы, для полученія оф-рами преимуществъ при отставкѣ, не считается: 1) время, проведенное въ продолжительномъ отпуску и болѣзни—если они, по возвращеніи къ своимъ полкамъ и км-дамъ, будутъ просить объ увольненіи ихъ отъ службы за болѣзнию прежде истеченія одного года со дня ихъ возвращенія; и 2) время состоянія по запаснымъ войскамъ и на льготѣ (казач. войскъ).

Для полученія преимуществъ при отставкѣ, въ дѣйствит. службу зачитается: 1) время нахождения въ кратковременныхъ отпускахъ; 2) время нахождения при исправленіи должности—по депъ приказа ближайшаго нач-ка объ исключеніи изъ подлежащихъ частей или упр-іи; 3) всѣмъ отчисленнымъ отъ должностей, по случаю упраздненія ихъ, по роду оружія или по запаснымъ войскамъ—время состоянія безъ исполненія служебн. обязанностей въ теченіи 2-хъ годичнаго срока; 4) время, проведенное воен. чинами въ должностяхъ членовъ или кандидатовъ въ учрежденіяхъ по крестьянскому дѣлу; 5) нахожденіе въ видѣ частныхъ занятій въ межевыхъ работахъ для скорѣйшаго исполненія Высоч. утверж. 19 Февр. 1861 г. полож. о крестьянахъ.

Наградями при отставкѣ не пользуются ¹⁾: а) Уволенные отъ службы по распоряженію нач-ва и по приговору суда оф-ровъ—не удостоиваются награжденія чномъ и права пощенія въ отставкѣ мундира (см. стр. 222). б) Исключенные изъ службы по приговору суда: 1) безъ лишенія чиновъ—сохраняютъ ордена и знаки отличія, а также соединенные съ чинами, орденами и знаками отличія права и преимущества, но лишаются всѣхъ прочихъ преимуществъ службою приобрѣтенныхъ; 2) исключенные съ лишеніемъ чиновъ—сохраняютъ только права дворянства или почетн. гражд-ва, приобрѣтенные на службѣ по чинамъ или орденомъ. в) Отставленные отъ службы по приговору суда—не имѣютъ права на награду при отставкѣ мундиромъ, чиномъ, пенсією и единовр. пособіемъ.

Примѣч. Пт. п об. оф-ры, которые представлены нач-вомъ къ увольненію по случаю пребыванія въ теченіи года въ госпиталѣ или по непробытію въ продолженіи 4 мѣс. къ своей части, по случаю болѣзни, не лишаются установленныхъ преимуществъ и наградъ.

II. Награжденіе чинами.

а) **Нижнихъ чиновъ** ²⁾. Прослужившіе не менѣе года въ званіи портупей-юнкера награждаются, при отставкѣ, оф-рскимъ

¹⁾ Св. В. П. 1869, XXII, 38, 39 и 46, и XXIII, 72 и 155.—²⁾ Св. В. П. ч. II, кн. II, ст. 768 по VI прод., и пр. В. М. 1873 № 19; 1874 № 211.

чиномъ, а канд-ты на клас. должность—первымъ клас. чиномъ. Это право не распространяется на лицъ, поступившихъ въ военную службу на основаніи Уст. о воинск. повин. 1874 г.

б) Офицеровъ ¹⁾. Въ отставку шт. оф-ры—до чина полковника, а об. оф-ры—всѣ, прослужа безпорочно въ послѣднемъ чинѣ 1 г., увольняются отъ службы слѣдующимъ чиномъ; полковники пользуются этою наградою по выслугѣ въ чинѣ 5 л.

Время отпуска на сроки до 4 мѣс. включительно ²⁾ зачитается въ дѣйствит. службу при опредѣленіи права на получение въ отставку чина. Въ видѣ особой милости, дозволяется ходатайствовать о производствѣ съ увольненіемъ въ отставку: маіоровъ — въ подполковники, подполковниковъ — въ полковники, полковниковъ—въ генераль-маіоры, генераль-маіоровъ—въ генераль-лейтенанты—за безукоризненную, но не менѣе какъ 35 лѣтнюю службу и выслугу не менѣе 10 л. въ послѣднихъ чинахъ. Тѣмъ же подполковникамъ и маіорамъ, которые участвовали въ сраженіяхъ, производство въ слѣдующій чинъ, съ увольненіемъ отъ службы, можетъ быть испрашиваемо по прослуженіи въ чинахъ не менѣе 5 л. и если вся служба подполковничья составляетъ не менѣе 30 л. и маіорская 25 л. ³⁾.

Иностранцы, не присягнувшіе на подданство Россіи, не имѣютъ права на получение чина при отставкѣ.

Для опредѣленія къ статскимъ дѣламъ. Об. оф-ры (арміи вообще всѣхъ чиновъ, гвардіи—до поручика, включительно, и прочихъ частей — до штабсъ-капитана, включительно) при увольненіи въ отставку, для опредѣленія къ статскимъ дѣламъ, если они не прослужили 3 лѣтъ въ послѣднемъ чинѣ, переименовываются въ соотвѣтствующіе гражд. чины; прослужившіе же 3 г. награждаются слѣдующимъ гражд. чиномъ. Шт. оф-ры арміи и соотвѣтствующіе чины гвардіи и прочихъ войскъ при увольненіи, для опредѣленія къ статскимъ дѣламъ, чтобы быть награжденными высшимъ гражд. чиномъ, должны прослужить въ послѣднемъ чинѣ 4 г., не исключая и полковника, который при послѣднемъ условіи переименовывается въ статскіе совѣтшики.

Старшинство въ чинахъ увольняемыхъ, для поступленія въ гражд. службу, считается: а) для уволенныхъ съ повышеніемъ чина, которые въ послѣднемъ военномъ чинѣ выслужили 3 г. и болѣе—со дня опредѣленія къ должностямъ; для тѣхъ же, которые 3 л. не выслужили—съ заслугою недостающаго до 3 л. времени; и б) для уволенныхъ безъ повышенія чина—со дня произ-

¹⁾ Св. В. П. ч. II, кн. II, ст. 692 по VI прод., ст. 704, 738 и прод. къ нимъ.—

²⁾ Св. В. П. ч. III, кн. I, прил. къ ст. 757 по III прод.—³⁾ Св. В. П. ч. II, кн. II, ст. 28 по 1 прод.

водства въ послѣдній военный чинъ, за исключеніемъ времени бытности въ отставкѣ ¹⁾).

III. Награжденіе мундиромъ ²⁾).

Право носить мундиръ въ отставкѣ имѣютъ: а) уволенные отъ службы за ранами и увѣчьями отъ ранъ; б) кавалеры орд. Св. Георгія; в) всѣ, имѣющіе ордена за военные подвиги съ мечами, Св. Анны 4 ст. за храбрость и золотое оружіе ³⁾; г) прослужившіе безпорочно на дѣйствит. службѣ 10 л. въ оф-рекомъ званіи, или 20 л. вообще.

Примѣч.: 1) Отставные носятъ мундиръ того полка или км-ды, въ которыхъ они въ послѣднее время состояли на службѣ, но—безъ эполетъ и погоновъ.— 2) Оф-ры изъ грузинъ, служащіе въ гвард-хъ казачьихъ частяхъ, за выслугу лѣтъ награждаются при отставкѣ мундиромъ тѣхъ частей, въ которыхъ служили.—3) Шт. и об. оф-рамъ генер. штаба, корпуса топографовъ и корпуса жандармовъ, имѣющимъ на службѣ серебряный аксельбантъ, предоставляется право носить его и въ отставкѣ, если они уволены отъ службы съ мундиромъ.

Изъ иностранцевъ, но русскимъ подданнымъ, предоставляется право носить мундиръ въ отставкѣ только тѣмъ, которые остаются въ Россіи.

IV. Пенсія и единовременныя пособія.

а) Нижнимъ чинамъ ⁴⁾ за выслугу обязательныхъ сроковъ службы никакой пенсіи не назначается. Право на нее получаютъ ⁵⁾: 1) выслужившіе обязательные сроки и отказавшіеся отъ отставки или поступившіе на вторичную службу изъ отставки: а) пробывшіе одно трехлѣтіе на службѣ—въ размѣрѣ одного штатнаго оклада жалованья, если окладъ не превышаетъ 17 р. 14 к., въ противномъ же случаѣ—въ половинномъ размѣрѣ, но во всякомъ случаѣ не менѣе 17 р. 14 к.; если половинный окладъ будетъ превышать 34 р. 28½ к., то въ пенсію назначается только 34 р. 28½ к.; б) за выслугу каждаго изъ трехъ слѣдующихъ затѣмъ трехлѣтій пенсія назначается на тѣхъ же

¹⁾ Св. В. П. ч. II, кн. II, ст. 734.—²⁾ Тамъ же, ст. 639 по VI прод. и ст. 739—764 и прод. I—VI.—³⁾ Этимъ правомъ не пользуются только оф-ры, которые, подвергнувшись штрафамъ, внесеннымъ въ штрафную графу послужныхъ списковъ, не выслужили послѣ оштрафованія 3 лѣтъ (ст. 702 по IV прод.).—

⁴⁾ Тамъ же, ст. 943—988 съ ихъ прод.; ч. II, кн. I, ст. 1604, по V прод.; ч. II, кн. I, ст. 727 по VI прод., и пр. В. М. 1873 № 19; 1874 № 259.—

⁵⁾ Изложенныя правила относятся до нижн. чиновъ, оставшихся на сверх срочной службѣ до объявленія положенія 31 Авг. 1874 г. Относительно пенсій нижн. чинамъ, оставшимся на службѣ по правиламъ положенія 31 Авг. 1874 г., послѣдуетъ еще постановленіе, пока не обнародованное.

основаніяхъ; такъ что за два трехлѣтія назначается пенсія въ размѣрѣ вдвое большемъ, за три трехлѣтія—въ размѣрѣ втрое большемъ; пробывшимъ же на службѣ болѣе четырехъ трехлѣтій пенсія назначается только за 4 трехлѣтія ¹⁾. 2) Португей-юнкера и канд-ты на клас. долж., по выслугѣ 23 л., получаютъ право на пенсію въ размѣрѣ 100 р. (въ Астрах., Оренбург., Сибирск., Семирѣч., Забайк. и Амурскіе каз. войскахъ, вмѣсто пенсій, можетъ быть назначенъ участокъ земли въ 100 десят.). 3) Мастерамъ пиротехническимъ 1 и 2 разр. и техническимъ 1 разр., отказавшимся отъ производства въ оф-рскій или клас. чины и получавшимъ за этотъ отказъ оклады жалованья, первые по 200, а вторые и третьи — по 150 р. въ годъ, назначаются пенсію эти оклады, если они прослужили 5 л. со дня разрѣшенія имъ жалованья по этимъ окладамъ. Пиротехническимъ подмастерьямъ, получавшимъ за отказъ отъ производства по 100 р. и переименованнымъ впоследствии, по экзамену, въ мастера 2-го разр., назначаются пенсіи въ отставку по новому окладу — изъ 150 р., только въ такомъ случаѣ, если они выслужили 5 л. со дня разрѣшенія имъ жалованья по новому окладу, въ противномъ же случаѣ—по 100 р. ²⁾.

Примѣч.: 1) Тѣмъ нижнимъ чинамъ, которые, по дѣйствовавшимъ до 8 Сентября 1859 г. постановленіямъ, имѣли право на получение пенсій при увольненіи въ отставку за выслугу 22—25 лѣтъ, сохранено это право въ томъ случаѣ, если они выслужили означенные сроки до 8 Сент. 1859 г. или найдутъ для себя выгодуе дослужить ихъ, чѣмъ воспользоваться пенсіями, которыя слѣдовали бы имъ на общемъ основаніи за вторичную службу.—2) Ун. оф-рамъ, которые отказались отъ производства въ оф-рскій или класный чинъ до 8 Сентября 1859 г. и приобрѣли право на пенсію по правиламъ, прежде существовавшимъ, или которые, находясь чинѣ въ отставкѣ, поступаютъ впоследствии на службу—пенсія въ отставкѣ назначается: имѣвшимъ право по прежнимъ постановленіямъ на пенсію въ размѣрѣ превышающемъ 100 р.—по прежнимъ окладамъ, а получившимъ пенсію въ размѣрѣ меньшемъ 100 р., пенсіи опредѣляются: если эти нижніе чины прослужили послѣ 8 Сентября 1859 г. 5 л., то — изъ оклада 100 р.; если прослужили 5-лѣтній срокъ со дня отказа отъ производства, но не выслужили этого срока послѣ 8 Сент. 1859 г., то—изъ прежняго оклада.—3) Уволеннымъ за ранами и увѣчьями, независимо отъ пенсій, назначенныхъ изъ Государств. Казначейства, опредѣляются еще пенсіи изъ пивалиднаго капитала.—4) Всѣ вообще пенсіи, назначенныя нижн. чинамъ, производятся имъ и по вторичномъ поступленіи въ военную или гражд. службу, независимо отъ содержанія, присвоеннаго имъ по мѣсту служенія.—5) Нижн. чинамъ всѣхъ вѣдомствъ, составлявшимъ съ 13 Сентября 1854 г. по 27 Августа 1855 г. гарнизонъ Севастополя, мѣсяцъ службы считается за годъ, для полученія всѣхъ родовъ пенсій.

1) При опредѣленіи размѣровъ пенсій нижн. чинамъ, мѣнявшимъ мѣста служенія, которымъ присвоены различныя оклады, принимаются за основаніе оклады, которые назначены были имъ въ прибавочное жалованье за вторичную службу, по каждому трехлѣтію отдѣльно (Св. В. П. ч. II, кн. II, ст. 854 по VI прод.).—2) Св. В. П. ч. II, кн. I, ст. 754 по V прод.

б) Вдовамъ нижн. чиновъ 1). Вдовамъ: 1) Ун. оф-ровъ, получавшихъ по прежнимъ узаконеніямъ на службѣ жалованье или въ отставку пенсію $\frac{2}{3}$ прапорщич. или корнет. жалованья—назначается пенсія изъ $\frac{1}{4}$ прапорщич. или корнетскаго 2) оклада того рода службы, въ которомъ мужья ихъ удостоились означеннаго преимущества. 2) Портупей - юнкеровъ и канд-товъ на клас. долж., пользовавшихся въ отставку пенсіею или имѣвшихъ право на таковую изъ оклада 100—150 р.—назначается въ пенсію по 37 р. 50 к. въ годъ. 3) Нижн. чиновъ, представленныхъ, по экзамену, къ преимуществамъ за отказъ отъ производства, но умершихъ до разрѣшенія этихъ преимуществъ—назначается единовременное пособіе въ размѣрѣ 100 р. и выдаются тѣ деньги, которыя причитались бы въ жалованье мужьямъ ихъ со дня представленія, слѣдующаго нач-камъ дивизій, по день смерти ихъ. 4) Нижн. чиновъ, получавшихъ на службѣ по 100, по 150 и по 200 р. въ годъ за отказъ отъ производства въ оф-ры или клас. чинъ и умершихъ на службѣ, не выслуживъ 5 л. со дня разрѣшенія этого жалованья—назначается также единовременное пособіе изъ годоваго оклада жалованья мужей и выдаются деньги, причитавшіяся въ жалованье мужьямъ по день ихъ смерти. 5) Ун. оф-ровъ, которые, имѣя право на оф-рскій чинъ, приобрѣли бы право и на пенсію, если бы выслужили опредѣленный для того срокъ—выдается въ единовременное пособіе годовая окладъ жалованья мужей или же 85 р. 80 к., если ихъ окладъ менше этой суммы; то же единовременное пособіе выдается вдовамъ (означеннымъ выше въ пунк. 1 и 2), имѣющимъ право на пенсію, если бы онѣ, вмѣсто слѣдующей имъ пенсіи, пожелали получить единовременное пособіе. 6) Нижн. чиновъ, не державшихъ экзамена на преимущества, которые пользовались пенсіею въ отставку за вторичную службу, или умерли на службѣ, выслуживъ право на пенсію—назначается въ пенсію по 28 р. 59 к., если мужу слѣдовало пенсія въ большемъ размѣрѣ; если же мужу слѣдовало получить пенсію въ размѣрѣ меньшемъ 28 р. 59 к., то вдовѣ назначается та же пенсія, которую получалъ или долженъ былъ получить мужъ.

Вдовамъ ун. оф-ровъ, которые, на основаніи прежнихъ узаконеній: а) числились кандидатами для производства въ оф-ры, или б) получали одну треть прапорщич. или корнетскаго жалованья, а также которые не отказались отъ производства въ

1) Св. В. П. ч. II, кн. I, ст. 727 по VI прод.; ч. II, кн. II, ст. 904, 973—981 и 1274 по Своду и прод.—²⁾ Т. е. примѣнясь къ общему пенсіонному уставу, пенсія назначается въ размѣрѣ половины изъ $\frac{1}{2}$ прапорщич. или корнетскаго жалованья (ст. 975 по IV прод.).

граждан. чинъ—пенсій и пособій не назначается, а опредѣляется имъ вдовье содержаніе по инвалидному учрежденію.

Примѣч. Указанной пенсією пользуются не только вдовы, но и жены безъ вѣсти пропавшихъ нижн. чиновъ, приобрѣвшихъ право на пенсію ¹⁾.

в) Генер-мъ и оф-рамъ. Пенсіи вообще назначаются по чинамъ изъ опредѣленнаго табелями оклада пенсій (см. стр. 282): полная—за 35 лѣтнюю, а половинная—за 25 лѣтнюю службу. Недослужившіе не болѣе 6 мѣс. до 25 или 35 лѣтн. пенсіоннаго срока получаютъ пенсію за полную выслугу означенныхъ сроковъ, не распространяя сего однакожь на тѣхъ оф-ровъ или чиновник., которые получили пенсію по сокращеннымъ срокамъ за болѣзнями ²⁾. Раненые, причисленные къ 1 и 2 разрядамъ, получаютъ при отставкѣ въ пенсію полный окладъ безъ разчета выслуги лѣтъ ³⁾.

Выходящіе въ отставку по совершенно разстроенному на службѣ здоровью или по приключившейся неизлѣчимой болѣзни, получаютъ въ пенсію: прослужившіе не менѣе 30 л.—полный окладъ, отъ 20 до 30 л.— $\frac{2}{3}$ оклада, отъ 10 до 20 л.— $\frac{1}{3}$ оклада. Разбитые же параличемъ, лишившіеся разсудка или потерявшіе на службѣ зрѣніе, получаютъ въ пенсію: послѣ 20 лѣтней службы—полный окладъ, за 10 до 20 л.— $\frac{2}{3}$ оклада, и за 5 до 10 л.— $\frac{1}{3}$ оклада ⁴⁾.

Кто за особенныя заслуги воспользовался пенсією на службѣ, тотъ при выходѣ въ отставку не только сохраняетъ эту пенсію, но можетъ также получать и ту, которая опредѣлена за выслугу лѣтъ ⁵⁾.

Военнымъ оф-рамъ, занимающимъ классн. должности, пенсія назначается: а) если они до поступленія на должности пробыли въ войскахъ столько времени, что служба ихъ въ оф-рскихъ чинахъ (вмѣстѣ съ походами) составляетъ 15 л., и притомъ если они находились въ сраженіяхъ—изъ жалованья по чину или разряду привѣнному должности, смотря по тому что выше; б) если оф-ръ не выполнилъ указаннаго выше условія, то—по разряду должности ⁶⁾.

Единоновременныя пособія ⁷⁾ назначаются оф-рамъ, короткое время служившимъ (отъ 1 г. до 5 л.) и, по тяжкимъ болѣзненнымъ припадкамъ, оставляющимъ службу. Пособіе назначается въ размѣрѣ годоваго оклада жалованья (по внутренн. положенію).

Срокъ выслуги пенсіи считается: съ того времени, когда слу-

¹⁾ Пр. В. М. 1871 № 335.—²⁾ Св. В. П. ч. II, кн. II, ст. 888 и 889 съ доп. по V прод.—³⁾ Тамъ же, ст. 849.—⁴⁾ Тамъ же ст. 890 и 891.—⁵⁾ Тамъ же, ст. 804.—⁶⁾ Св. В. П. ч. II, кн. II, ст. 863, 872 и 887 по VI прод.; пр. В. М. 1869 № 410; 1873 № 223.—⁷⁾ Тамъ же, ст. 797, 932 и 935.

жившій поступилъ на дѣйствит. службу (не ранѣе, какъ съ 16 л. возраста), состоялъ въ пей налицо ¹⁾ — и по депь увольненія отъ службы; а уволеннымъ отъ службы к-рамъ отд. частей—по депь сдачи ими этихъ частей. Время, проведенное въ походахъ противъ непр-ля и въ сраженіяхъ, считается вдвое; каждый мѣсяць бытности въ Севастополѣ, съ 13 Сентября 1854 г. по 27 Августа 1855 г., считается за годъ. Оф-рамъ военно-исправительныхъ ротъ, служащимъ при военныхъ тюрьмахъ и въ крѣпостныхъ военно-арестантскихъ отд-іяхъ, для награжденія по уставу пенсіями за службу, каждые 3 г. этой службы считаются за 5 л. службы въ полевыхъ войскахъ. Изъ службы однако исключается время болѣзней, отпусковъ и командировокъ ²⁾.

При переходахъ изъ военной службы въ гражд-ую и обратно, число лѣтъ безпорочной службы къ пенсіи считается общее, т. е. проведенное въ обоихъ родахъ службы вмѣстѣ; по количеству пенсій опредѣляется по правиламъ того вѣдомства, гдѣ лицо окончательно находилось на службѣ ³⁾. Занимавшимъ клас. должности и оставшимся, при отчисленіи отъ этихъ должностей, по роду оружія, пенсія при отставкѣ назначается тѣмъ же порядкомъ, какъ сказано выше объ оф-рахъ, занимавшихъ клас. должности ⁴⁾.

Изъ числа лѣтъ дѣйствит. службы не исключается ⁵⁾: а) время состоянія въ теченіи 2 л. по роду оружія или въ запасныхъ войскахъ лицъ, отчисляемыхъ за упраздненіемъ должностей; б) время бытности въ плѣну у хищныхъ народовъ, а также и захваченныхъ въ плѣнъ во время мятежа въ Варшавѣ 19 Ноября 1830 года; в) время, проведенное оф-рами въ отпуску для излеченія ранъ и увѣчій, полученныхъ въ мирное время, во время исполненія служебныхъ обязанностей; г) время отпуска до 4-хъ мѣсяцевъ, а въ отдаленныхъ мѣстностяхъ—до 6 мѣсяцевъ включительно; д) нахождение по выборамъ или по приглашенію правительства въ должности членовъ или канд-товъ въ учрежденіяхъ по крестьянскому дѣлу, хотя бы въ это время состояли по роду оружія, въ запасныхъ войскахъ или въ безсрочномъ отпуску; е) время нахожденія на межевыхъ работахъ, въ видѣ частныхъ занятій, для скорѣйшаго исполненія Полож., Выс. утв. 19 Февр. 1861 г.; ж) время, проведенное за болѣзнию въ больницѣ умалишенныхъ; з) просрочка въ отпуску отъ задержанія въ карантинѣ; и) время нахожденія подъ судомъ и удаленія отъ должности, если бывшій подъ судомъ признанъ виновнымъ и никакому штрафу не подлежащимъ.

1) Какъ въ войскахъ Имперіи, такъ и въ финскихъ войскахъ. (Пр. В. М. 1874 № 314).—2) Тамъ же, ст. 863—867 и прод.; Св. В. П. 1869, XVII, 34.—3) Тамъ же, ст. 887.—4) Тамъ же, ст. 872 по VI прод.—5) Тамъ же, ст. 874—882 и ст. 258 по II прод.; ч. IV, кн. III, ст. 213 по VI прод.

Примлч.: 1) Увольняемые отъ службы по распоряженію нач-ва, безъ объясненія причинъ, не теряютъ права на полученіе выслуженныхъ пенсій; право это распространено, какъ на тѣхъ оф-ровъ, которые были уволены отъ службы безъ пенсій до воспослѣдованія Высочайшаго повелѣнія объ этомъ, объявленнаго въ пр. В. М. 1863 № 58, такъ равно и на оф-ровъ, увольняемыхъ отъ службы по приговорамъ суда общества оф-ровъ.— 2) Штрафы и денежныя взысканія, налагаемыя на служащихъ по суду или по распоряженію нач-ва, выговоры, замѣчанія, также и арестъ безъ суда, хотя и со внесеніемъ въ послужной списокъ, не лишаютъ права на пенсію 1).

Теряютъ права на пенсію 2): 1) подвергшіеся по суду наказанію уголовному или исправительному, съ конимъ соединены потеря всѣхъ лично и по состоянію правъ и преимуществъ (см. стр. 487), или же ограниченіе нѣкоторыхъ изъ нихъ, или исключеніе изъ службы— даже и въ томъ случаѣ, еслибъ они по Монаршему милосердію и были избавлены отъ присужденнаго наказанія; 2) отрѣшенные отъ должности; 3) подведенные подъ Всемилост. манифесты; 4) испросившіе судебнаго разсмотрѣнія, но по суду не оправданные. Они могутъ однако же приобрѣсти это право безпорочною выслугою новыхъ сроковъ, если ранѣе сего имъ не будетъ, согласно ст. 820, ч. II, кн. II Св. В. П., испрошено разрѣшеніе не считать понесеннаго наказанія препятствіемъ къ полученію пенсій.

Примлч.: 1) Кто, изъ получающихъ на службѣ пенсію, подвергнется суду или по слѣдствію будетъ удаленъ отъ должности, тотъ, до окончанія суда, лишается пенсій и пользуется только половиннымъ жалованьемъ; по оправданіи же судомъ, получаетъ сполна удержанныя пенсію и половинное жалованье. Отставнымъ, въ подобномъ случаѣ, производится половинная пенсія въ случаѣ преданія ихъ суду или слѣдствію по дѣламъ прежней службы. Освобожденнымъ отъ суда Всемилостивѣйшимъ манифестомъ или оставшимся по суду въ подозрѣніи, дополнительной выдачи не производится 3).— 2) По ст. 820, ч. II, кн. II Св. Воен. Пост. дозволяется испрашивать, въ видѣ награды, чтобы наказанія, лишаящія права на пенсію, хотя и не исключаемыя изъ послужныхъ списковъ, не считались бы препятствіемъ къ награжденію пенсію за службу, какъ до наказанія, такъ и послѣ оного. Подобныя ходатайства могутъ быть допускаемы лишь для тѣхъ оф-ровъ, которые отличнo-усердною новою службою или отличіемъ на поляхъ сраженія вполне загладили прежній свой поступокъ.

Изъ разчета времени выслуги сроковъ къ пенсіямъ исключается 4): а) ген., шт. и об. оф-рамъ казачьихъ войскъ, поступившихъ на службу въ этихъ войскъ— все время казаческой службы; б) время состоянія по запаснымъ войскамъ и по роду оружія, кромѣ случаевъ, указанныхъ на стр. 229; в) время, проведенное въ продолжительномъ отпуску.

Иностранцы, не присягнувшіе на подданство Россіи, не ли-

1) Св. В. П. ч. II, кн. II, ст. 810, 811 и 813. — 2) Тамъ же, ст. 816 по VI прод.— 3) Тамъ же, ст. 1039—1062.— 4) Тамъ же, ст. 878 по VI прод. и ст. 880; ч. II, кн. I, ст. 1585 и 1603 по VI пр.

шаются права на пенсію и единовременныя пособія; если они по ранамъ и увѣчьямъ имѣютъ право на пенсію по правиламъ Комитета о Раненыхъ, то имъ производится пенсія въ случаѣ и переселенія ихъ за границу ¹⁾.

Производство пенсій прекращается ²⁾: 1) вступленіемъ снова на дѣйств. службу; 2) принятіемъ должности за границу безъ разрѣшенія правительства; 3) пребываніемъ за границею болѣе срока, разрѣшеннаго правительствомъ; 4) поступленіемъ въ монахи.

г) Семействамъ генер. и оф-ровъ ³⁾. *Право на пенсію* имѣютъ вдовы и дѣти, если мужа и отцы ихъ: 1) убиты въ сраженіяхъ или умерли отъ ранъ; 2) умерли на службѣ, выслуживъ пенсію; 3) находились въ отставкѣ съ пенсіею, или хотя безъ пенсіи, но имѣли право на нее.

Единовременныя пособія опредѣляются семействамъ: 1) лицъ, умершихъ на службѣ и не выслужившихъ до смерти опредѣленныхъ лѣтъ для полученія пенсіи; 2) больныхъ и увѣчныхъ, которые при выходѣ въ отставку имѣли право на полученіе пенсіи по сокращеннымъ срокамъ, но умерли на службѣ, не воспользовавшись симъ правомъ; 3) лицъ, имѣющихъ право на пенсію—когда сами будутъ просить выдать имъ, вмѣсто пенсіи, единоврем. пособіе; 4) умершихъ въ отставкѣ безъ пенсіи, но отставленныхъ отъ службы не по собственному желанію, а за упраздненіемъ занимаемыхъ ими мѣстъ, или вообще по стеченію обстоятельствъ, независящихъ отъ служащихъ.

Примѣч. При опредѣленіи права на пенсію и пособія семействъ лицъ, состоявшихъ на службѣ въ нижн. чинахъ и получившихъ оф-рскаго чина при отставкѣ, или поступившихъ послѣ воен. службы въ гражд-ую, время, проведенное этими лицами въ нижн. званіи, зачитается въ срокъ службы ⁴⁾.

Не пользуются правомъ на пенсію и единовременное пособіе: 1) сыновья—достигшіе 17 л. и поступившіе на службу или въ общественное заведеніе на казенное содержаніе; 2) дочери—достигшія 21 г. или принятія на казенный счетъ въ заведенія, или вышедшія замужъ; 3) вдовы—убитыхъ на поединкахъ; въ случаяхъ же самоубійства, если будетъ доказано, что оно послѣдовало по причинѣ внезапнаго помѣшательства и прежняя служба несчастнаго ничѣмъ помрачена не была, то дозволяется спрашивать пенсію его семейству, съ объясненіемъ обстоятельствъ случая; 4) вдовы и сироты—на тѣ пенсіи, которыя были пожалованы ихъ мужьямъ и отцамъ на службѣ за какія либо особыя отличія, а также на пенсіи, выдаваемыя изъ пив-го капитала; однакоже имъ предоставляется просить объ этихъ пенсіяхъ чрезъ Комитетъ о Раненыхъ.

1) Тамъ же, ст. 799.—2) Тамъ же, ст. 1057 и 1058. — 3) Тамъ же, ст. 821, 836, 883, 900—942, 1023, 1034, 1048—1072 по Св. и врод.—4) Пр. В. М. 1871 № 367.

Примѣч. Изъ совершеннолѣтнихъ дѣтей могутъ пользоваться пенсіями неизлечимо-больные и совершенно безпомощные, при соблюденіи слѣдующихъ условій: 1) чтобы болѣзнь была удостовѣрена надлежащимъ образомъ; 2) чтобы было свидѣтельство о бѣдности и хорошемъ поведеніи; 3) чтобы размѣръ испрашиваемой пенсіи не превышалъ пенсіи, слѣдовавшей неизлечимо больному при его малолѣтствѣ, и 4) чтобы семейство въ совокупности не получало въ пенсію болѣе той суммы, которая слѣдовало бы лицу, за службу котораго назначается пенсія его семейству 1).

Относительно пенсій и единовремен. пособій семействамъ лицъ, бывшихъ подъ судомъ и исключенныхъ изъ службы, постановлено: 1) семейство лица, потерявшаго право на пенсію и не выслужившаго новаго срока для приобрѣтенія ея, пользуется только единовремен. пособиемъ; 2) семейству лица, оставшемуся по суду въ подозрѣніи, ежели оно не выслужило новаго на пенсію срока, выдается единовремен. пособие; 3) если находившійся подъ судомъ будетъ оправданъ послѣ смерти, то семейство его не теритъ права на пенсію или единовремен. пособие; 4) семейства лицъ, находившихся подъ судомъ или слѣдствіемъ, могутъ только получить единовремен. пособія, ежели судъ или слѣдствіе будутъ прекращены, за смертію этихъ лицъ, до или послѣ принесенія ими объясненія или оправданія; но ежели судебное мѣсто не могло сдѣлать никакого опредѣленія, за неотображеніемъ отвѣтовъ и опредѣленій, по случаю смерти обвиненнаго, то семейство имѣетъ право на пенсію по числу лѣтъ службы умершаго; 5) ежели прекратившійся судъ будетъ возобновленъ по просьбамъ семейства и умершій будетъ оправданъ, то единовремен. пособие, выданное семейству, вычитается изъ назначаемой ему пенсіи; 6) семейства лицъ, получавшихъ на службѣ пенсіонъ и умершихъ подъ судомъ неоправданными, по подвѣденнымъ подъ Всемилостивѣйшій манифестъ, не лишаются права, по полученіи единовремен. пособія, просить о дальнѣйшемъ презрѣніи своемъ.

Состоявшимъ подъ судомъ и слѣдствіемъ и умершимъ до произнесенія надъ ними приговоровъ зачитается, въ срокъ выслуги къ пенсіямъ для ихъ семействъ, все время до дня смерти, если они были по суду оправданы 2).

Если на умершемъ откроется взыскапіе, на уплату котораго пѣтъ имѣнія, то вдова получаетъ только половину пенсіи, пока взыскиваемая сумма не покроется другою половиною. Этотъ законъ не распространяется на части пенсіи, принадлежащія дѣтямъ.

Примѣч. Производство пенсій пенсіонерамъ Его Величества или частныхъ лицъ и учреждений не прекращается на время пребыванія малолѣтнихъ въ заведеніяхъ на казенномъ счету, ежели платежъ производится отъ Кабинета, или изъ иныхъ собственныхъ суммъ Государя Императора, или же

1) Пр. В. М. 1866 № 125.—2) Св. В. П. ч. II, кн. II, ст. 883.

отъ частныхъ лицъ и учреждений; въ случаѣ смерти этихъ пенсіонеровъ, накопившаяся сумма переходитъ къ ихъ наследникамъ.

Теряютъ права на пенсію: вдовы, вступившія въ бракъ, или въ монастырь, или приеужденныя къ наказанію, наносящему безчестіе, а также — дѣти, которыя, какъ означено на стр. 231, не могутъ пользоваться правомъ на пенсію.

Количество пенсій и единоврем. пособій ¹⁾. Окладъ пенсій лица, находившагося на службѣ, служитъ основаніемъ пенсій для его семейства. Семейство убитаго въ сраженіи или умершаго отъ ранъ во время состоянія на службѣ (не позже однако 10 л. послѣ раны) получаетъ въ пенсіонѣ полный окладъ слѣдовавшей убитому пенсій, не смотря на число лѣтъ его службы. Если послѣ такихъ лицъ оставшееся семейство состоитъ изъ престарѣлыхъ родителей или малолѣтнихъ братьевъ и сестеръ, то пенсія имъ назначается отъ Комитета о Раненыхъ. Количество пенсій семействамъ умершихъ опредѣляется на слѣдующемъ основаніи: 1) вдова бездѣтная или имѣющая дѣтей, которымъ пенсія не слѣдуетъ, получаетъ $\frac{1}{2}$ пенсій, которая слѣдовала бы ей мужу, ежели бы онъ вышелъ въ отставку въ день смерти; 2) къ вышеозначенной половинѣ прибавляется $\frac{1}{3}$ другой половины на каждаго ребенка, такъ что вдова, имѣющая 3-хъ или болѣе дѣтей, получаетъ полную пенсію; на томъ же основаніи назначается пенсія вдовѣ, оставшейся съ дѣтьми признанными ей мужемъ въ другомъ бракѣ; 3) семейство умершаго на службѣ, не дослужившаго до 25 или 35 л. не болѣе 6 мѣс., получаетъ пенсію какъ за полную выслугу этихъ лѣтъ.

Примѣч. Вдовы и законныя дѣти лицъ, о производствѣ которыхъ въ военные чины состоялись Высочайшіе указы уже послѣ ихъ смерти, пользуются всеми правами и преимуществами, соединенными съ новыми чинами ²⁾.

Пенсіи выдаются ³⁾ нераздѣльно всему семейству; но ежели вдова захочетъ получать отдѣльно, то ей выдается только половина всей пенсій. Ежели кому либо изъ дѣтей нужно выдавать пенсію отдѣльно, то ему производится одинъ, равный съ прочими дѣтьми, участокъ изъ части, прибавленной на долю ихъ къ пенсій матери. Малолѣтнія дѣти, оставшіяся безъ матери, получаютъ каждый $\frac{1}{4}$ часть пенсій, принадлежащей отцу, такъ что четверо и болѣе дѣтей получаютъ полную пенсію. Если одно лицо изъ семейства потеряетъ право на пенсію, то его часть выдѣляется изъ общей пенсій.

Единовременныя пособія ⁴⁾ семействамъ умершихъ выдаются соразмѣрно съ числомъ лѣтъ службы: до 10 л. — полугодовое, а отъ 10 до 25 л. — годовое жалованье; притомъ всему семейству

1) Тамъ же, ст. 900—909.—2) Ук. Выс. утв. 29 февраля 1860 № 9.—

3) Св. В. П. ч. II, кн. II, ст. 916, 919, 1067—1072.—4) Тамъ же, ст. 931—942 и измѣн. по III и V прод.

пераздѣльно. Но если бы представилась необходимость раздѣла назначеннаго пособія между матерью и дѣтьми, то: 1) при трехъ и болѣе дѣтяхъ мать получаетъ половину оклада, а другая половина дѣлится между дѣтьми, 2) при 2 дѣтяхъ—они получаютъ по $\frac{1}{6}$ и мать $\frac{3}{6}$, и 3) при 1 дитяти—оно $\frac{1}{4}$ и мать— $\frac{3}{4}$ оклада. Пособія эти выдаются безпрепятственно и въ томъ случаѣ, когда вдова или дочь умершаго выйдетъ замужъ до разрѣшенія онаго. Получившіе пенсію не имѣютъ права на единовремен. пособіе. Если семейство умершаго лица находится въ такихъ мѣстахъ, гдѣ этому лицу жалованье производилось увеличенное, то и въ пособіе семейству его назначается тоже самое жалованье; но семействамъ, проживающимъ внутри Имперіи, пособіе выдается по внутреннему окладу, хотя бы умершій глава семьи и получалъ усиленный окладъ.

д) **Испрошеніе и порядокъ производства пенсій и пособій** ¹⁾. Заслужившій право на пенсію или единовремен. пособіе подаетъ о томъ прошеніе по нач-ву (оф-ры—на гербовой бумагѣ). Выходящіе въ отставку предъявляютъ въ самомъ прошеніи объ увольненіи права свои на пенсію или единовременное пособіе. Бывшіе подъ судомъ и по немъ оправданные должны подать прошенія о пенсіи или пособіи въ 6-ти мѣсячный срокъ со дня объявленія имъ рѣшенія. Вдовы умершихъ въ отставкѣ подаютъ прошенія въ Главный штабъ, а вдовы умершихъ на службѣ или убитыхъ въ сраженіи—по нач-ву; ежели же войска находятся за границею, то—въ Комитетъ о Раненыхъ и въ Главный штабъ. Прошенія отъ вдовъ и сиротъ должны быть поданы: отъ находящихся въ Россіи—въ теченіи года, отъ находящихся за границею—2 лѣтъ; послѣ же этихъ сроковъ пенсіи назначаются не иначе, какъ со дня подачи о томъ прошенія. Пропустившіе 10 л. не теряютъ права на пенсію, но лишаются единовремен. пособія.

Просящіе пенсію или пособіе должны, въ подтвержденіе своихъ правъ, представить законные документы: *служащіе*—послужной свой списокъ и свидѣтельство о болѣзни ²⁾, если ея одержимы; *вдовы и сироты*—указъ объ отставкѣ или аттестатъ мужа и отца, послужной его списокъ и свидѣтельство о смерти.

Примѣч. Если представленное при прошеніи о пенсіи свидѣтельство о болѣзни окажется несправедливымъ, то съ получившаго пенсію или пособіе по этому свидѣтельству взыскивается вся выданная ему сумма вдвое и оная навсегда уже теряетъ право на пенсію и пособіе.

Пенсіи назначаются Высочайшими приказами при увольненіи отъ службы, или особыми указами, и производятся: 1) генер.,

1) Тамъ же, ст. 989—1036. — 2) Порядокъ составленія свидѣтельства для лицъ, просившихъ о назначеніи пенсій по сокращенному сроку, указанъ въ пр. В. М. 1871 г. № 254

шт. и об. оф.-рамъ, состоящимъ на лицо при войскахъ и упряхъ—со дня полученія въ мѣстахъ служенія приказа объ увольненіи въ отставку; несостоящимъ на лицо—пенсія назначается со дня подачи просьбы; если же послѣ подачи просьбы они продолжали получать содержаніе отъ казны, то пенсія назначается со дня окончательнаго удовлетворенія ихъ содержаніемъ ¹⁾ и 2) со дня окончательнаго утвержденія судебного приговора или также со дня подачи прошенія—для находившихся, при увольненіи, подъ судомъ и потомъ по суду оправданныхъ.

Вдовамъ и дѣтямъ пенсія назначается: 1) со дня смерти мужей или отцевъ—если не пропущенъ опредѣленный срокъ; 2) малолѣтнимъ дочерямъ, находящимся въ учебныхъ заведеніяхъ—со дня ихъ выпуска изъ заведеній. Если пропущенъ срокъ подачи прошенія о пенсіи несовершеннолѣтними круглыми сиротами, то впоследствии назначается имъ пенсію съ со дня смерти отца, если только они сами, по достиженіи 16 лѣт. возраста, не пропустятъ установленнаго срока.

Лицамъ, которымъ опредѣлено производить пенсіи изъ Главнаго или уѣздныхъ казначействъ, выдаются таковыя подъ собственныя ихъ или повѣренныхъ росписки, въ сроки, безъ всякаго задержанія. Не явившіеся въ теченіи 2 лѣтъ, для полученія назначенной имъ пенсіи, лишаются права требовать ее за прошедшее время.

е) Производство пенсій оф.-рамъ на службѣ ²⁾. Никто не можетъ получать на службѣ въ одно время и жалованье и пенсію, за исключеніемъ тѣхъ: 1) для которыхъ, по роду ихъ службы, постановлены въ этомъ отношеніи особыя правила; 2) кто, продолжая службу, получалъ пенсіи по особенымъ указамъ; 3) отставныхъ за ранами, кои опредѣлены къ должностямъ по распоряженію Комитета о Раненыхъ.

Поступившій вторично на службу пользуется однимъ жалованьемъ или одною пенсіею, смотря потому, что выше; еслижъ вторично выйдетъ въ отставку, не выслуживъ высшей противъ прежняго пенсіи, то сохраняетъ прежнюю.

V. Пенсіи и пособія эмеритальной кассы ³⁾.

а) Положенія общія. Эмер. касса военно-сухопутнаго вѣдомства учреждена для производства пенсій и пособій, по увольненіи отъ службы, ея участникамъ и ихъ семействамъ, не лишая и не ограничивая правъ участниковъ кассы на другія пенсіи и пособія, какія имъ будутъ слѣдовать на основаніи общихъ законовъ или особыхъ уставовъ и постановленій.

Участвуютъ въ эмер. кассѣ обязательно: всѣ генералы, шт.

1) Тамъ же, ст. 1027 по VI прел.—2) Тамъ же, ст. 801—804.—3) Пр. В. М. 1871 № 160; 1874 № 266, 267.

и об. оф-ры и чиновники: 1) военно-сухопутнаго вѣдомства (кромя поименованныхъ ниже); 2) казач. войска, состоящія на службѣ въ воен. вѣдомствѣ, внѣ своихъ войскъ; и 3) Кубанскаго и Терскаго казач. войскъ, произведенные послѣ 30 Авг. 1870 г. и неполучившіе въ потомственную собственность поземельныхъ участковъ изъ войсковыхъ земель ¹⁾).

Не участвуютъ въ эмер. кассѣ обязательно, но имѣютъ право на добровольное въ ней участіе: 1) генер., шт. и об. оф-ры и гражд. чиновники военно-сухопут. вѣдомства, которые не получаютъ содержанія по смѣтамъ Военнаго мин-ва ²⁾); 2) лица, подлежащія обязательному участію въ эмер. кассѣ, если они находятся въ отпуску безъ сохраненія содержанія; 3) оф-ры л.-гв. 3-го Стр. Финскаго бат-на и Финляндскаго Кадетскаго корпуса и 4) штатные преподаватели воен.-учебн. заведеній.

Вовсе не участвуютъ въ эмер. кассѣ: 1) генер., шт. и об. оф-ры и гражд. чиновники казач. сословія, за исключеніемъ поименованныхъ выше; 2) оф-рскіе чины финскихъ войскъ.

б) Вычеты въ эмер. кассу производятся только съ однихъ участнковъ кассы и бываютъ: 1) *6%-ные* (опредѣляющіе платные годы въ эмер. кассу)—которые дѣлаются изъ: *жалованья, столовыхъ денегъ, добавочнаго разнаго рода жалованья* (кромя: а) жалованья за знаки отличія военнаго ордена, за Бородинское сраженіе и за бытность въ войскахъ и управленіяхъ цар. Польскаго 17 Ноября 1830 г., и б) сверхштатнаго содержанія лицъ, командируемыхъ за границу); *арендъ и пенсій*, (кромя: а) пенсій, производимыхъ за раны, какъ изъ инвалиднаго капитала, такъ и изъ Государств. казначейства; б) пенсій на ордена, и в) арендъ и пенсій, получаемыхъ за заслуги предковъ); *денежныхъ наградъ и пособій* (за исключеніемъ: а) пособій на обмундированіе, леченіе, погребеніе, воспитаніе дѣтей, въ вознагражденіе убытковъ отъ пожара и наводненія, при выступленіи въ походъ и выдаваемыхъ вмѣсто порціонныхъ и разъѣздныхъ денегъ; б) наградъ и пособій не выше 150 р.); *изъ задѣльной платы*, назначаемой на основаніи особыхъ правилъ, вмѣсто жалованья; *изъ вознагражденія за преподаваніе*, производимаго штатн. преподавателямъ воен. учебн. заведеній; и 2) *5%-ный вычетъ*—со всѣхъ чиновъ, перешедшихъ на службу въ воен. вѣдомство послѣ 25 Юня 1859 г.; онъ исчисляется за каждый годъ службы внѣ воен. вѣдомства (но не болѣе, какъ за 25 л.) изъ арм-го оклада жалованья по чину, которымъ переходящее лицо зачисляется на службу въ воен. вѣдомство.

¹⁾ О правахъ на участіе въ эмер. кассѣ военнаго духовенства см. пр. В. М. 1874 № 268. — ²⁾ Правило это не относится до оф-рскихъ чиновъ, состоящихъ въ штатномъ составѣ частей войскъ, содержимыхъ на счетъ суммъ не воен. вѣдомства, такъ какъ подобныя чины обязательно участвуютъ въ эмер. кассѣ, не смотря на тѣ источники, изъ коихъ имъ производится денежное довольствіе.

Примѣч.: 1) Участники эмер. кассы, получающіе одновременно денежное довольствіе по сѣбѣтамъ военнаго и другихъ вѣдомствъ, подвергаются вычетамъ изъ означеннаго довольствія, производимаго имъ по вѣсѣмъ вѣдомствамъ.—2) Лица, состоящія подъ судомъ и получающія отъ казны половину жалованья, подлежатъ установленнымъ вычетамъ изъ этой половины. Если эти лица будутъ оправданы и получатъ другую половину жалованья, то изъ нея дѣлается тоже 60%-ный вычетъ.—3) 30%-ный вычетъ предоставляетъ право на зачетъ времени, проведеннаго на службѣ въ военнаго вѣдомства, въ счетъ лѣтъ государ. службы, требуемыхъ для полученія эмер. пенсій; платное же время 30%-ный вычетъ не увеличиваетъ.—4) Уплата 30%-наго вычета можетъ быть производима съ разсрочкою на 5 л.—5) При исчисленіи 30% вычета: а) служба въ неклассныхъ званіяхъ должна приниматься въ расчетъ наравнѣ со службою въ классныхъ званіяхъ.—б) Время службы въ военномъ вѣдомствѣ въ время нахождения въ отставкѣ должно быть исключасемо.—в) Если одно и то же лицо, въ теченіи его службы, будетъ нѣсколько разъ переходить въ военное вѣдомство и обратно, то при каждомъ новомъ переходѣ слѣдуетъ взимать 30%-ный деньгъ только за то время службы въ военнаго вѣдомства, которое не было еще оплачено этимъ взносомъ.—6) Не подлежатъ оплатѣ 30%-наго вычета: а) служба чиновъ, занимавшихъ должности въ военнаго вѣдомства, если во время этой службы они числились въ спискахъ военнаго вѣдомства; б) служба чиновъ государств. ополченія и бывшихъ военныхъ поселеній; в) служба въ прегул. войскахъ, и г) служба оф-рск. чиновъ финскихъ войскъ.

Неправильно удержанные или уплаченные въ эмер. кассу вычеты возвращаются въ теченіе 10 л., но безъ процентовъ.

в) **Права участниковъ эмер. кассы на пенсіи и пособія.**

Правомъ на полученіе единоврем. пособій пользуются участвующіе въ эмер. кассѣ менѣе 5 платныхъ лѣтъ, которые подвергнутся тяжкимъ болѣзнямъ, именно: разбитію параличемъ, лишенію разсудка и совершенной потерѣ зрѣнія, или получаютъ, по какому бы то ни было случаю, увѣчье, лишшающее ихъ всякой возможности продолжать какую либо службу.

Право на полученіе пенсій пріобрѣтается: 1) участіемъ въ эмер. кассѣ не менѣе 5 л. и 2) прослуженіемъ въ государств. службѣ не менѣе 25 л., за исключеніемъ тяжкихъ болѣзней, указанныхъ выше. Такія лица пользуются правомъ на эмер. пенсію, независимо отъ числа лѣтъ государств. службы, наравнѣ съ 35-лѣтн. пенсионерами, но—въ томъ размѣрѣ, какой имъ будетъ слѣдовать по дѣйствительному числу платныхъ лѣтъ.

Право полученія пенсій сохраняютъ и поступившіе на службу въ слѣдующихъ случаяхъ: 1) отставные за ранами чины, опредѣляемые къ должностямъ, по распоряженію Комитета о Раненыхъ, съ сохраненіемъ сверхъ жалованья по этимъ должностямъ и производимыхъ имъ пенсій; 2) отставные, поступающіе на службу по выборамъ отъ сословіи или земства, и 3) поступающіе на службу отставные или увольняемые изъ воен. вѣдомства, для перемѣщенія въ такія учрежденія, которыя содержатся не на счетъ суммъ Государст. Казначейства, и гдѣ

притомъ по закону сохраняются заслуженныя пенсiи изъ этого казначейства.

Имѣютъ право на получение пенсiй *семейства* лицъ: 1) умершихъ въ отставкѣ—когда эти лица получали или имѣли право на получение эмер. пенсiй; 2) умершихъ на службѣ по выслугѣ установленныхъ сроковъ на получение эмер. пенсiй; 3) умершихъ отъ какой бы то ни было причины на службѣ по воен. вѣдомству—если эти лица, не прослуживъ 25 л., состояли участниками эмер. кассы не менѣе 5 платн. л., и 4) убитыхъ на войнѣ или умершихъ отъ полученныхъ ими во время войны ранъ и увѣщй.

Примѣч.: 1) Права семействъ лицъ, лишенныхъ всѣхъ правъ состоянiя или безъ вѣсти пропавшихъ, суть тѣ же и разсматриваются на тѣхъ же основанiяхъ, какъ бы послѣ смерти сихъ лицъ.—2) Эмер-я пенсiи разсчитываются: а) для семействъ лицъ, указанныхъ въ пункт. 1 и 2—изъ тѣхъ окладовъ, которые получали или на которые имѣли право ихъ мужья или отцы въ день своей смерти; б) для семействъ лицъ, означенныхъ въ п. 3—изъ эмер. окладовъ II кл. по дѣйствит. числу платныхъ лѣтъ; и в) для семействъ лицъ, значащихся въ п. 4—изъ окладовъ I-го кл. по дѣйствит. числу платныхъ лѣтъ, причемъ, въ случаѣ невыхода 5 платныхъ лѣтъ, пенсiи семействамъ подобныхъ лицъ назначаются изъ оклада, соответствующаго 5 платнымъ годамъ.

Пенсiи производятся: 1) *вдовамъ*—до выхода въ замужество, поступленiя въ монашество или до смерти; 2) *сыновьямъ*—до того времени, когда имъ исполнится 21 г., или до полученiя на службѣ перваго оф-рскаго или клас. чина; 3) *дочерямъ*—до выхода въ замужество, а невышедшимъ замужъ—до того времени, когда имъ исполнится 25 л.; и 4) *дѣтямъ, подвергшимся увѣщью* или одержимымъ неизлечимыми болѣзнями, лишаящими ихъ всякой возможности существовать собственными трудами: сыновьямъ—пожизненно, а дочерямъ—пожизненно или до выхода въ замужество.

Примѣч. Правомъ этия пользуются увѣчные и тяжело больные даже въ томъ случаѣ, если они, во время смерти ихъ отца, вышли уже изъ пенсiоннаго возраста, а равнымъ образомъ и тѣ, которые подверглись увѣщью или болѣзни уже послѣ смерти отца, но ранѣе достиженiя упомянутаго въ пун. 2 и 3 сей статьи возраста.

Изъ указаннаго оклада пенсiи получаютъ: а) Вдова безъ дѣтей, или же съ такими дѣтьми, которыя не имѣютъ уже права на пенсiю— $\frac{2}{3}$ оклада. б) Вдова съ однимъ имъ нѣсколькими дѣтьми, имѣющими право на пенсiю—полный окладъ. в) Одинъ сынъ или дочь, не имѣющiе ни матери, ни мачихи— $\frac{1}{2}$ оклада. г) Двое или болѣе дѣтей, не имѣющiя ни матери, ни мачихи—весь окладъ, причемъ этотъ окладъ дѣлится между ними поровну.

Примѣч.: 1) Дѣти, невышедшия изъ пенсiоннаго возраста, когда у нихъ нѣтъ въ живыхъ одного изъ родителей, при поступленiи другаго въ монашество, считаются для полученiя эмер. пенсiй за круглыхъ сиротъ.—2) Въ случаѣ необходимости раздѣлить эмер. пенсiю между вдовою и дѣтьми, половину всего пенсiоннаго оклада получаетъ вдова; остальную же половину получаютъ дѣти, имѣющiя право на пенсiю, которая дѣлится между ними поровну; если же останется вдова съ однимъ сыномъ или одною дочерью, имѣющими

право на пенсію, то эмер. окладъ мужа или отца дѣлится между ними пополамъ. —3) По мѣрѣ выбитія членовъ семейства, причитающіяся выбывшимъ части пенсіи дѣлятся между остальными дѣтьми. Затѣмъ, когда останется одна вдова или одинъ сынъ или дочь, имѣющіе право на пенсію, то имъ назначается пенсія, какъ сказано выше въ пунт. а и б.

Дѣти, воспитывающіяся въ учебныхъ заведеніяхъ на казенный счетъ или на благотворительныя суммы, не лишаются права на эмер. пенсію.

Если послѣ смерти лица, выслужившаго право на эмер. пенсію, не останется ни жены, ни дѣтей, по будетъ жива еще его вдовая мать, не получающая никакой пенсіи, то ей назначается половина пенсіи, которую умершій получалъ уже самъ за выслугу лѣтъ, или на которую онъ имѣлъ бы право за ту же выслугу при выходѣ въ отставку.

Получаютъ единовременныя пособія семейства тѣхъ изъ участниковъ кассы, которые сами имѣли право на эти пособія и подали о семъ прошеніе, съ приложеніемъ надлежащихъ медицинскихъ свидѣтельствъ; послѣднее условіе не требуется только для семействъ, остающихся послѣ смерти сумасшедшихъ. Единовремен. пособія выдаются всегда нераздѣльно на все семейство. Вдовы и дочери, имѣющія право на единовремен. пособіе, не лишаются этого права и въ такомъ случаѣ, если онѣ, до полученія пособія, выйдутъ въ замужество.

г) **Размѣръ эмер. пенсій и пособій.** Эмер. пенсіи, по числу лѣтъ государст. службы, раздѣляются на два класса, а по числу платныхъ лѣтъ каждый классъ подраздѣляется еще на разряды. Къ 1-му кл. принадлежатъ пенсіи за 35 и болѣе лѣтъ государст. службы, а также пенсіи за раны, увѣчья и тяжкія болѣзни. По числу платныхъ лѣтъ пенсіи выдаются:

I разрядъ, отъ 5 до 12 платныхъ лѣтъ,	$\frac{3}{8}$	полнаго эмер. окл.
II — — 12 — 19 — —	$\frac{4}{8}$	— — —
III — — 19 — 25 — —	$\frac{5}{8}$	— — —
IV — — 25 — 30 — —	$\frac{6}{8}$	— — —
V — — 30 — 35 — —	$\frac{7}{8}$	— — —
VI — — 35 и болѣе платныхъ лѣтъ,		полный эмер. окл.

Ко 2 кл. принадлежатъ пенсіи за 25—35 л. государст. службы. По числу платныхъ лѣтъ онѣ составляютъ:

I разрядъ, отъ 5 до 12 платныхъ лѣтъ,	$\frac{3}{12}$	полнаго эмер. окл.
II — — 12 — 19 — —	$\frac{4}{12}$	— — —
III — — 19 — 25 — —	$\frac{5}{12}$	— — —
IV — — 25 — 30 — —	$\frac{6}{12}$	— — —
V — — 30 — 35 — —	$\frac{7}{12}$	— — —

Единовремен. пособія изъ эмер. кассы назначаются въ размѣрѣ полныхъ эмер. окладовъ.

Эмер. оклады, изъ которыхъ разсчитываются пенсіи и пособія, показаны въ прилагаемомъ росписаніи.

Росписание эмергальных пенсий по чинамъ и разрядамъ.

	I разрядъ.		II разрядъ.		III разрядъ.		IV разрядъ.		V разрядъ.		VI разр.											
	класс. класса.		класс. класса.		класс. класса.		класс. класса.		класс. класса.													
	I	II	I	II	I	II	I	II	I	II												
	Руб. К.	Руб. К.	Руб. К.	Руб. К.	Руб. К.	Руб. К.	Руб. К.	Руб. К.	Руб. К.	Руб. К.												
Полному генералу	1900	712	—	475	—	633	—	950	—	1187	—	792	—	1423	—	930	—	1662	—	1108	—	1900
Генералъ-лейтенанту	1520	570	—	380	—	507	—	760	—	950	—	633	—	1140	—	750	—	1330	—	887	—	1520
Генералъ-майору	1140	427	—	285	—	380	—	570	—	713	—	475	—	835	—	570	—	997	—	663	—	1140
Полков. {получающему столовые деньги	770	289	—	192	—	257	—	385	—	481	—	321	—	577	—	365	—	674	—	449	—	770
нику. {неполучающему столов. денегъ	670	231	—	167	—	223	—	335	—	419	—	279	—	377	—	302	—	586	—	391	—	670
Подполковнику	570	214	—	142	—	190	—	285	—	336	—	237	—	427	—	285	—	499	—	332	—	570
Майору	470	176	—	117	—	157	—	235	—	299	—	196	—	352	—	235	—	411	—	274	—	470
Капитану и ротмистру	420	137	—	105	—	140	—	210	—	267	—	175	—	315	—	210	—	367	—	245	—	420
Шт.-капитану и шт.-ротмистру	370	139	—	92	—	123	—	185	—	231	—	154	—	277	—	185	—	324	—	216	—	370
Поручику	330	121	—	82	—	110	—	165	—	206	—	137	—	247	—	165	—	289	—	192	—	330
Подпоручику	310	116	—	77	—	103	—	155	—	199	—	129	—	232	—	135	—	271	—	181	—	310
Прапорщику и корнету	290	109	—	72	—	97	—	145	—	181	—	121	—	217	—	145	—	251	—	169	—	290

Примѣч.: 1) Полковники, получающіе, сверхъ окладовъ по чину, добовочные оклады жалованья и пенсін на службу, по увольненіи въ отставку пользуются эмер. пенсією по высшему окладу, на равнѣ съ получающими столовые деньги, если только эти добовочные оклады и пенсін не изъяты отъ вычетовъ въ э-м-ру.—2) Полковники, получавшіе на службу столовые деньги, но прежде увольненія въ отставку, по выслугѣ сроковъ на пенсию, отчисленные отъ должности, сохраняютъ право на получение эмер. пенсін по высшему окладу.—3) Ов-рамъ гвардіи и вообще тѣхъ войскъ, которые имѣютъ въ чинахъ преимущественно надъ арм-ми, пенсін назначается по соответствующимъ арм-мъ чинамъ.

Эмер. пенсін и пособія назначаются по тѣмъ чинамъ, въ которыхъ участники кассы состояли при выходѣ въ отставку, если притомъ, находясь въ этихъ чинахъ, они подвергались вычетамъ или дѣлали взносы въ эмер. кассу; въ противномъ же случаѣ имъ назначаются эмер. пенсін и пособія по тѣмъ чинамъ, которые они имѣли въ послѣднее время ихъ участія въ эмер. кассѣ.

Примѣч. Чины, жалуемые при увольненіи отъ службы, не принимаются въ расчетъ при назначеніи эмер. пенсій и пособій.

д) **Исчисленіе сроковъ выслуги эмер. пенсій и пособій.** При опредѣленіи правъ на эмер. пенсін, въ счетъ лѣтъ государст. службы принимается все время этой службы, не исключая ни отпусковъ, ни времени состоянія за штатомъ или въ запасныхъ войскахъ и по роду оружія. Что же касается до причинъ, лишающихъ права на пенсію изъ Государст. Казначейства, или увеличивающихъ и сокращающихъ сроки ея выслуги, то онѣ не принимаются въ расчетъ при исчисленіи лѣтъ на пенсію изъ эмер. кассы; но ежели наказаніе будетъ сопряжено съ лишеніемъ всѣхъ правъ состоянія, то право на пенсію передается семейству виновнаго, какъ-бы въ случаѣ его смерти.

Примѣч.: 1) Служба лицъ, не дослужившихъ 6-ти мѣсяцевъ до 25 и 35 л., при опредѣленіи класса эмер. пенсін, считается за полные 25 и 35 лѣтъ.— 2) Время, проведенное на службѣ въ иррегул. войскахъ и въ государст. ополченіи, принимается въ расчетъ при опредѣленіи правъ на пенсію изъ эмер. кассы только тогда, когда эта служба зачитывается, на основаніи общаго пенсіоннаго устава, на пенсію изъ Государст. Казначейства или изъ казачьихъ суммъ.

Платными въ эмер. кассу годами считается только та служба, въ теченіе коей со служащаго производились 6%-ные вычеты, или онъ самъ дѣлалъ равномѣрные имъ взносы.

Принимается въ платное время: 1) служба военныхъ инжеровъ въ частныхъ компаніяхъ, съ производствомъ, на основаніи постановленій, дѣйствовавшихъ до 1 Января 1870 года, половины жалованья; 2) время состоянія по запаснымъ войскамъ, съ производствомъ равнаго пенсіи содержанія; 3) бытность подъ судомъ, съ производствомъ половиннаго жалованья, и 4) время состоянія за штатомъ, съ полученіемъ половиннаго содержанія.

Не включается въ число платныхъ лѣтъ: 1) служба въ нижнихъ чинахъ; 2) служба въ вѣдомствахъ, не предоставляющихъ права на участіе въ эмер. кассѣ, и 3) время нахождения въ отставкѣ.

Если кто нибудь, въ теченіе своей службы, нѣсколько разъ оставялъ воен. вѣдомство, т. е. переходилъ изъ него въ другія вѣдомства или же выходилъ въ отставку, то платными годами считается совокупно вся его служба, въ теченіи которой производились съ него установленные вычеты, или онъ самъ дѣлалъ соотвѣтствующіе имъ взносы.

е) **Порядокъ испрошенія и назначенія эмер. пенсій и пособій.** Право на полученіе эмер. пенсій и пособій разсматриваются въ тѣхъ упр-яхъ или вѣдомствахъ, гдѣ участники кассы проходили послѣднюю свою службу, такимъ же порядкомъ, какъ и на полученіе пенсій и пособій изъ Государст. Казначейства.

Права на полученіе пенсій и пособій должны быть удостовѣрены законными документами въ отношеніи срока государст. службы, въ отношеніи платныхъ лѣтъ и прочихъ условій, имѣющихъ вліяніе на опредѣленіе пенсій или пособій. Документы эти: 1) *Для служащихъ*—а) послужной списокъ и б) медицинское, въ случаѣ увѣчья или тяжкой болѣзни, свидѣтельство. Означенныя свидѣтельства должны быть возобновляемы чрезъ каждые два года, если только въ первоначальныхъ или послѣдующихъ свидѣтельствахъ не будетъ положительно удостовѣрено, что освидѣтельствованныя лица страдаютъ совершенно неизлечимыми болѣзнями или увѣчьемъ. 2) *Для вдовъ и дѣтей лицъ, умершихъ на службѣ*—а) послужной списокъ мужа или отца, б) свидѣтельство священно-служителя о смерти мужа или отца, в) метрическія свидѣтельства о рожденіи дѣтей, если они не помѣщены въ послужномъ спискѣ ихъ отца, и г) медицинскія свидѣтельства о состояніи здоровья дѣтей, когда имъ испрашиваются пожизненные пенсіи. 3) *Для вдовъ и дѣтей лицъ, убитыхъ на войнѣ* или умершихъ отъ ранъ и увѣчій, полученныхъ ими во время войны—тѣ же документы, которые поименованы въ предъидущемъ отдѣлѣ 2 (пунк. а, в и г) и, кромѣ того, свидѣтельство воен. нач-ва, что мужъ или отецъ былъ убитъ на войнѣ, или же удостовѣренное военнымъ нач-вомъ медицинское свидѣтельство, что мужъ или отецъ умеръ отъ ранъ и увѣчій, полученныхъ во время войны. 4) *Для вдовъ и дѣтей лицъ, умершихъ въ отставку*—а) указъ объ отставкѣ или аттестатъ, данный при увольненіи мужу или отцу, или же засвидѣтельствованная законнымъ порядкомъ копія съ этихъ документовъ; б) свидѣтельство священно-служителя, удостовѣренное полиц. нач-вомъ, о смерти мужа или отца, или свидѣтельство полиц. нач-ва, если мужъ или отецъ въ безвѣстномъ отсутствіи или лишенъ всѣхъ правъ состоянія; в) свидѣтельство о бракѣ и метрическое свидѣтельство о рожденіи дѣтей, если объ этомъ не помѣщено въ аттестатѣ ихъ мужа и отца, и г) медицинское свидѣтельство, указанное выше въ п. 2, г.

Испрошеніе пенсій и пособій служившимъ и семействамъ лицъ, умершихъ на службѣ, возлагается на обязанность ближайшаго непосредственнаго нач-ва. Ходатайство о назначеніи эмер. пенсій находящимся въ отставкѣ, равно семействамъ лицъ, умершихъ въ отставкѣ или лишенныхъ всѣхъ правъ состоянія, или считающихся въ безвѣстномъ отсутствіи, предоставляется

этимъ лицамъ, семействамъ ихъ, опекамъ, опекунамъ или помечителямъ. Всѣ прошенія, сообщенія и представленія о семъ пишутся на простой бумагѣ и подаются или присылаются, совмѣстно съ документами, въ послѣднее мѣсто служенія умершаго или безвѣстно отсутствующаго.

Эмер. пенсін назначаются къ производству: 1) самимъ участникомъ эмер. кассы—со дня объявленія въ Высочайшемъ приказѣ объ увольненіи ихъ отъ службы или исключенія ихъ изъ оной ¹⁾; и 2) семействамъ умершихъ на службѣ или въ отставкѣ, или лишенныхъ всѣхъ правъ состоянія, или, наконецъ, считающихся въ безвѣстномъ отсутствіи—со дня смерти, лишенія всѣхъ правъ состоянія или безвѣстнаго отсутствія мужей или отцовъ, послѣ которыхъ имѣютъ они право на пенсін.

Примѣч.: 1) Эти сроки для назначенія пенсій считаются только для тѣхъ, о коихъ послѣдуютъ представленія или сообщенія, или которые сами будутъ просить о назначеніи пенсін въ теченіе 2 л. со времени оставленія или службы, или со дня ихъ смерти, или лишенія всѣхъ правъ состоянія и безвѣстнаго отсутствія; въ противномъ же случаѣ, пенсін назначаются со дня подачи прошеній или ходатайства о семъ нач.-ва.—2) Пропущеніе 10 л. давности не лишаетъ права на эмер. пенсію; но если кто-либо изъ выслужившихъ право на оную выйдетъ въ отставку и не будетъ ходатайствовать о пенсін, то остающееся послѣ него семейство имѣетъ право на пенсію лишь со дня его смерти; если же будетъ подано имъ прошеніе о пенсін, то назначеніе оной не послѣдуетъ до его смерти, то остающееся послѣ такого лица семейство имѣетъ право на полученіе слѣдовавшей ему пенсін—со дня выбитія его изъ службы, или со дня подачи прошенія, смотря по тому, послѣдовало ли ходатайство о пенсін въ двухлѣтній срокъ или по пропущеніи онаго. Для малолѣтнихъ и несовершеннолѣтнихъ двухлѣтній срокъ для предъявленія правъ на эмер. пенсію, слѣдующую имъ самимъ или ихъ отцу, считается съ того дня, когда имъ исполнится 21 г.

Если кто-либо, изъ имѣющихъ право на единовремен. пособіе изъ эмер. кассы, не будетъ ходатайствовать о назначеніи онаго въ теченіе 10 л. со времени пріобрѣтенія сего права, то оно теряется окончательно.

Эмер. пенсін и пособія выдаются казначействами мин-ва Финансовъ по тѣмъ же правиламъ, какъ и пенсін изъ Государст. Казначейства.

ж) Производство эмер. пенсій прекращается: 1) вступленіемъ на службу, исключая случаевъ, указанныхъ выше; 2) пребываніемъ за границею болѣе дозволеннаго срока, а для иностранцевъ—болѣе 2 л.; 3) поступленіемъ въ монашество; 4) замужествомъ; 5) достиженіемъ того возраста, когда сы-

1) Если, не справляя должность послѣ отданія въ Высоч. приказѣ объ увольненіи отъ службы, участникъ эмер. кассы пріобрѣтетъ право на увеличеніе ассигнованной ему пенсін, то можетъ просить о семъ по нач.-ву; тогда назначается ему новая пенсія изъ высшихъ окладовъ—со дня приказа ближайшаго нач.-ва объ исключеніи его изъ части войскъ или управленія.

повьямъ исполнится 21 г., а незамужнимъ дочерямъ—25 л.; 6) излеченіемъ отъ болѣзни, по случаю которой назначена пенсія, а также по непредставленію установленныхъ медицинскихъ свидѣтельствъ о продолженіи этой болѣзни; 7) лишеніемъ всѣхъ правъ состоянія; 8) безвѣстнымъ отсутствіемъ; 9) смертію.

Если эмер. пенсіонеръ поступитъ вновь на службу, то тѣ мѣста и лица, въ вѣдѣніе которыхъ онъ поступаетъ, обязаны извѣстить немедленно, какъ то казначейство, откуда онъ получаетъ пенсію, такъ и департаментъ Государст. Казначейства, для зависящихъ отъ него распоряженій о прекращеніи пенсін.

в) **Права лицъ, участвующихъ въ эмер. кассѣ, на полученіе ссудъ подъ арендные деньги** ¹⁾. Означенныя лица могутъ получать изъ Государст. Банка ссуду подъ арендные деньги, причемъ обязаны въ этотъ Банкъ предварительно подать просьбу, приложивъ при ней и аттестаты о томъ, по какое число удовлетворены арендными деньгами. Ссуда дѣлается по слѣдующему расчету: 1) съ каждаго рубля причитающей къ выдачѣ аренды удерживается 1% въ пользу инвалидовъ; 2) за рубль ежегодной аренды выдается: за 1 годъ—93½ к., за 2 года—1 р. 81½ к., за 3 года—2 р. 63½ к., за 4 года—3 р. 39 к., за 5 лѣтъ—4 р. 10 к., за 6 лѣтъ—4 р. 77½ к., за 7 лѣтъ—5 р. 39½ к., за 8 лѣтъ—5 р. 97½ к., за 9 лѣтъ—6 р. 52½ к., за 10 лѣтъ—7 р. 3½ к., за 11 лѣтъ—7 р. 51½ к., за 12 лѣтъ—7 р. 98½ к., и 3) изъ суммы, которая, такимъ образомъ, составитъ, вычитаются еще 6% въ пользу эмеритуръ.

VI. Инвалидное содержаніе ²⁾.

Инв-ое содержаніе опредѣляется шт. и об. оф-рамъ: вышедшимъ изъ службы безъ правъ на пенсію, уволеннымъ отъ службы, исключеннымъ изъ нея и вообще отставнымъ, не имѣющимъ средствъ къ пропитанію. Содержаніе раздѣляется на три класса, а именно:

ГОДОВЫЕ ОКЛАДЫ.	Высшій.		Средній.		Низшій.	
	Руб.	Коп.	Руб.	Коп.	Руб.	Коп.
Полковнику и подполковнику . .	52	63	31	5	22	95
Майору	40	95	28	35	18	90
Ротмистру и капитану	32	10	18	45	12	60
Шт.-ротмистру и шт.-капитану . .	32	10	18	45	12	45
Поручику	22	35	11	40	7	65
Подпоручику, прапор. и корнету.	18	90	9	45	6	30

¹⁾ Пр. В. М. 1871 № 162.—²⁾ С. В. П. ч. II, кн. II, ст. 1252—1269.

Въ 1 кл. полагаются: шт. и об. оф-ры, которые вышли въ отставку, прослужа въ военной службѣ менѣе опредѣленныхъ лѣтъ для полученія пенсiи; во 2 кл.—вышедшіе въ отставку на свое пропитаніе по разнымъ случаямъ, но не по суду; въ 3 кл.—отставленные отъ службы по суду или замѣченные въ отставкѣ въ дурномъ поведеніи. На низшій окладъ помѣщаются оф-ры, служившіе безпорочно и не обязавшіеся подпискою, при отставкѣ, не просить казеннаго содержанія, ежели подадутъ прошеніе послѣ 8 и не далѣе 20 л. нахождения въ отставкѣ. Назначеніе высшаго оклада производится имѣющимъ незначительное недвижимое имѣніе и притомъ—по представленію ближайшаго нач-ва, при увольненіи отъ службы, а отставнымъ—по спешной губерровъ съ Главнымъ штабомъ; средній же и низшій оклады опредѣляются не имѣющимъ вовсе никакого состоянія и представившимъ удостовѣреніе, что содержать себя не могутъ.

Назначенные на инв-ое содержаніе, согласно съ желаніемъ ихъ, въ города на жительство, обязаны, взявъ паспортъ и получивъ, въ случаѣ ихъ просьбы, въ зачетъ опредѣленный имъ третней окладъ содержанія—отправиться и въ томъ городѣ водвориться; въ чемъ даютъ реверсъ¹⁾.

Если кто изъ нихъ поступитъ въ приличную должность, или вслѣдствіе выгодной перемѣны домашнихъ обстоятельствъ пожелаетъ перемѣнить мѣстожительство, тотъ проситъ себѣ увольненія отъ Главнаго штаба и вмѣстѣ съ тѣмъ лишается права на дальнѣйшее полученіе инв-аго содержанія.

Не имѣютъ права на инв-ое содержаніе: чиновники, которые хотя и служили въ воен. службѣ, но послѣ состояли на гражд. службѣ.

К. ПОКРОВИТЕЛЬСТВО КОМИТЕТА О РАНЕННЫХЪ²⁾.

І. Общія положенія.

На покровительство Комитета имѣютъ право получившіе раны, увѣчья и ушибы, какъ во время военныхъ дѣйствій (хотя бы и не отъ непр-льскаго оружія), такъ и въ мирное время, при исполненіи служебн. обязанностей: 1) всѣ чины регул. и пререгул. войскъ, милиціи и ополченія; 2) священники и чиновники воен. вѣдомства; 3) азіятскіе оф-ры, прикомандированные къ войскамъ. Кромѣ того, покровительству Ком-та подлежатъ: а) семейства всѣхъ указанныхъ лицъ въ случаяхъ ихъ смерти; б) чины по-

1) Пр. В. М. 1863 № 69. — 2) Св. В. П. 1869, I, 144 — 146; Св. В. П. ч. II, кн. II, ст. 1283—1287 и 1314—1321; пр. В. М. 1874 № 3 и 60.

граничной стражи и в) сестры милосердія, находящіяся при войскахъ и воен. госпиталяхъ.

Покровительство Ком-та ¹⁾ состоитъ: 1) въ назначеніи пенсій и единовр. пособій; 2) въ опредѣленіи къ должностямъ и снабженіи прогоными деньгами на проѣздъ къ мѣсту назначенія; 3) въ назначеніи денежн. награжденій за полученные золотое оружіе и нѣкоторые ордена; 4) въ выдачѣ свидѣтельствъ на квартирн. довольствіе въ городахъ; 5) въ помѣщеніи дѣтей въ учебныя заведенія и въ выдачѣ свидѣтельствъ на право полученія пособій на воспитаніе дѣтей, и 6) въ помѣщеніи въ военныя богадѣльни и друг. благотворительныя заведенія.

Покровительство Ком-та не распространяется однако на тѣхъ раненыхъ, которыхъ содержаніе обезпечено собственнымъ состояніемъ; а именно: для генераловъ — если они имѣютъ дохода 1500 р., для шт. и об. оф-ровъ — 750 р., а для нижн. чиновъ—100 р. въ годъ. Въ исчисленіе этого дохода не входятъ пенсіи и другія пособія отъ казны, кромѣ аренды. Если бы оказалось, что лица, владѣющія этимъ состояніемъ, скрыли его отъ Ком-та, то, кромѣ отвѣтственности по закону, съ нихъ взыскиваются полностью за все время всѣ полученные ими деньги.

Раненые, подлежащіе покровительству Ком-та, раздѣляются на три класса: а) къ 1 кл.—принадлежатъ тѣ, которые по причинѣ весьма тяжкихъ и неизлечимыхъ послѣдствій отъ ранъ и ушибовъ, не только не способны ни къ какой службѣ, но и не могутъ обходиться безъ постоянного посторонняго ухода за ними; б) ко 2 кл.—у которыхъ остались важныя и неизлечимыя послѣдствія отъ поврежденій, требующія только въ нѣкоторыхъ исключительныхъ случаяхъ посторонняго ухода; в) къ 3 кл.—тѣ, у которыхъ, влѣдствіе травматическихъ причинъ, остались недостатки, лишенія и поврежденія, затрудняющіе отправление и дѣйствіе нѣкоторыхъ органовъ и частей тѣла.

Для опредѣленія класса, къ которому принадлежатъ раненые, они свидѣтельствуются: а) *состоящіе на службѣ* генер., к-ры отдѣльн. частей и непринадлежащіе къ составу войскъ шт. и об. оф-ры—военно-медіц. инспекторами или дивизион. врачами съ другими войсков. врачамъ, въ присутствіи нач-ка, пользующагося правами нач-ка дивизион (или его помощника); шт. и об. оф-ры, состоящіе въ войскахъ—врачами этихъ войскъ, въ присутствіи нач-ка, пользующагося правами полк. к-ра, а если это свидѣтельствованіе будетъ въ мѣстѣ расположенія дивизионнаго или окружнаго штаба, то и въ присутствіи дивизион. врача или окружн. воен. медіцин. инспектора; находящіяся въ госпиталяхъ—главнымъ врачомъ госпиталя и двумя ординаторамъ; въ присутствіи нач-ка госпиталя; б) *отставные*: всѣ проживаю-

¹⁾ Св. В. П. 1869, I, 452, и пр. В. М. 1870 № 143.

щія въ Петербургѣ—при Николаевскомъ госпиталѣ, особою комисіею; ген., шт. и об. оф-ры: живущіе въ губерн. городахъ—при мѣстномъ губерн. медиц. упр-іи, а находящіеся въ прочихъ городахъ—въ комисіи изъ уѣднаго, городского и другихъ врачей; въ обоихъ послѣдн. случаяхъ—въ присутствіи губерн. воинск. нач-ка или лица имъ назначеннаго; отставн. нижн. чины—въ ближайшихъ госпиталяхъ, лазаретахъ или больницахъ, порядкомъ, установленнымъ для освидѣтельствования неспособныхъ.

Примѣч.: 1) При освидѣствованіи должно находиться не менѣе 3 врачей.—2) Отставные свидѣствуются по распоряженію губ-ровъ.—3) 0 найденномъ при освидѣствованіи составляется медицинское свидѣтельство, которое подписываютъ лица свидѣствовавшія и присутствовавшіе нач-ки; къ свидѣтельству прилагается казенная печать.

Раненые перечисляются иногда изъ одного класса въ другой, высшій или низшій, когда раны или болѣзни ихъ усилятся или облегчатся. Причисленные къ 3 кл. и оставшіеся на службѣ перечисляются во 2 кл., если достигнуть на службѣ 60 лѣтъ отъ роду.

Раненые, ищущіе покровительства Ком-та, представляютъ о семъ просьбы: *состоящіе на службѣ въ частяхъ и управленіяхъ*—своимъ ближайшимъ нач-камъ; *состоящіе въ западѣ и по роду оружія*—въ Главный штабъ; *отставные*—въ Комитетъ о Раненыхъ ¹⁾.

При просьбахъ раненыхъ прилагаются: 1) послужной списокъ просителя, если онъ не въ отставкѣ, и указъ объ отставкѣ или послужной списокъ—отставнымъ; 2) медицинское свидѣтельство; на раненыхъ нижн. чиновъ—*инвалидный списокъ* 2) и 3) копія съ перевязочнаго свидѣтельства.

Примѣч. Перевязочное свидѣтельство служитъ основаніемъ для занесенія равы или увѣчья въ послужной списокъ; оно составляется на перевязочномъ пунктѣ или въ томъ лечебномъ заведеніи, въ которомъ раненый находится для пользованія, и притомъ не позже 3 мѣс. послѣ полученія раны или увѣчья.

Семейства убитыхъ на войнѣ или умершихъ отъ ранъ ³⁾, т. е. вдовы и сироты, пользуются покровительствомъ Ком-та; но дочери замужнія этимъ правомъ не пользуются. Родители и малолѣтніе братья съ сестрами подлежатъ покровительству Ком-тата только въ такомъ случаѣ, если они получали свое содержаніе отъ убитаго или умершаго отъ ранъ, послѣ котораго не осталось жены и дѣтей, и притомъ если они сами не имѣютъ достаточнаго состоянія и не получаютъ никакого пособія отъ казны. Совершеннолѣтнія дѣти, а также братья и сестры указанныхъ

1) Св. В. П. ч. II, кн. II, ст. 1390, и цир. Гл. шт. 1874 № 166.—2) Формы ихъ см. въ прил. къ пр. В. М. 1874 № 60.—3) Тамъ же, ст. 1344—1412 и ст. 1413 по II прод., и пр. В. М. 1872 № 156; 1874 № 60.

лицъ пользуются покровительствомъ Ком-та, если при совершенной бѣдности они по болѣзни или увѣчью лишены возможности снискивать себѣ пропитаніе. Родственники убитаго или умершаго отъ ранъ, испрашивая покровительства Ком-та, представляютъ въ подтвержденіе своихъ правъ: *объ убитомъ*—Высочайшій приказъ объ исключеніи изъ списковъ, *объ умершемъ отъ ранъ* или поврежденій полученныхъ на войнѣ или при исполненіи служебныхъ обязанностей—свидѣтельство доктора, который его пользовалъ въ послѣднее время жизни. Если же никто изъ врачей не пользовалъ умершаго, то, для разрѣшенія вопроса о причинахъ смерти, принимаются медицинск. свидѣтельства, на основаніи которыхъ онъ былъ причисленъ къ разряду раненыхъ, и другія свидѣтельства медиковъ, пользовавшихъ его въ разное время.

Покровительство Ком-та семействамъ заключается: въ выдачѣ пенсій, прибавокъ къ нимъ, одновременныхъ пособій, а также на воспитаніе сиротъ и дочерей *убитыхъ*, умершихъ отъ ранъ и несостоящихъ на дѣйствит. службѣ ранен. ген., шт. и об. оф-ровъ, въ томъ случаѣ, когда эти дѣвицы, будучи кандидатами для опредѣленія въ учебн. заведенія на счетъ Комитета, не поступаятъ, съ достиженіемъ 10 л. возраста, по баллотировкѣ на вакансіи стипендіатовъ Комитета ¹⁾.

II. Пенсіи изъ инвалиднаго капитала.

а) Нижнимъ чинамъ ²⁾.

Раненые отставные нижп. чины, а равно тѣ изъ нихъ, которые хотя перанены, но лишились отъ болѣзней зрѣнія или дѣйствія рукъ, и ногъ и по преклонности лѣтъ не въ силахъ сами себѣ снискивать пропитаніе — получаютъ пенсіи въ указанномъ ниже размѣрѣ.

	Раненымъ отставн.			Увѣчи. не при исполненіи службы.					
	Рядовымъ.	Ун. оф-рамъ.	Награжден. оф. чин. при отставкѣ 3).	Рядовымъ.		Ун. оф-рамъ.		Награжден. оф. чин. при отставкѣ.	
				Руб.	Коп.	Руб.	Коп.	Руб.	Коп.
1 класса	84	90	96	28	59	42	90	37	15
2 —	37	63	69	17	16	23	74	34	32
3 —	39	48	31	11	28	21	43	28	59

¹⁾ Пр. В. М. 1874 № 337.—²⁾ Тамъ же, ст. 1416—1443, и пр. В. М. 1870 № 60 и 1872 № 103.—³⁾ Эту же пенсію получаютъ отставные ун. оф-ры, получившіе чинъ въ гражд. службѣ.

Примѣч. Раненые инвалиды получаютъ указанную пенсію, независимо отъ пособия, по 3 р. и 6 р., которое выдается ежемѣсячно отъ казны инвалидамъ неспособнымъ къ труду (см. стр. 218); неращенные же, но лишенные, по болѣзнямъ, зрѣній или членовъ и получающіе указанное отъ казны пособие, пенсій изъ инв-го капитала не получаютъ.

Пенсіи изъ инв-го капитала производятся сверхъ пенсій, выдаваемыхъ изъ Государст. Казначейства при отставкѣ, и сверхъ жалованья или другаго содержанія получаемого отставными, поступившими въ гражд. службу. Отставные или безсрочно-отпускные, получающіе пенсію изъ инв-го капитала, удерживаютъ ее при вторичномъ поступленіи на службу.

Просьбы о пособіи или пенсіи инвалиды могутъ подавать сами лично или присылать по почтѣ, но какъ многіе изъ нихъ не знаютъ грамоты, то поставляется въ непремѣнную обязанность нач-вамъ гражданскому и мѣстныхъ войскъ представлять о нихъ Комитету. При просьбахъ должны быть приложены: медицинское свидѣтельство о ранахъ, подлинныя паспорта отставныхъ и послужные списки служащихъ. Эти извѣщенія и представленія должны быть дѣлаемы въ Ком-тъ въ теченіи года, со времени прибытія отставныхъ въ губернію, а служащихъ—въ мѣстныя км-ды. Ежели представленіе не сдѣлано въ этотъ срокъ, то сумма, слѣдуемая инвалидамъ въ пособие за все время, взыскивается съ виновныхъ; для предупрежденія подобныхъ случаевъ, воинскіе нач-ки, при отправленіи отставныхъ раненыхъ на мѣста жительства или по переводѣ ихъ въ мѣстныя км-ды, должны увѣдомлять объ этомъ Ком-тъ.

Пенсіи инвалидамъ выдаются впередъ по третямъ, изъ уѣздныхъ казнач-въ тѣхъ городовъ, гдѣ пенсіонеры имѣютъ жительство, а находящимся въ столицѣ—изъ Главнаго Казначейства.

Для полученія пенсій изъ казнач-ва, высылаются изъ Комитета пенсіонныя билеты: отставнымъ—посредствомъ губерн-ровъ, а служащимъ—черезъ ихъ нач-во; находящимся налицо въ Петербургѣ билеты выдаются прямо изъ Ком-та. По предъявленіи инвалидомъ билета, казнач-во выдаетъ слѣдующую ему пенсію. При перемѣнѣ инвалидомъ мѣста жительства онъ долженъ предъявить свой билетъ въ полицію для сдѣланія на ономъ отмѣтки, откуда и куда онъ переходитъ на жительство.

Если пенсіонеръ подвергнется суду, то отъ подсудимаго отбирается пенсіонный билетъ, и затѣмъ выдача ему пенсій приостанавливается до окончательнаго рѣшенія суда; оправданному по суду снова производится пенсія и все удержанное изъ нее возвращается; обличенному же—пенсія вовсе прекращается.

Если пенсіонеръ умеръ, не получивъ всей слѣдуемой ему пенсій, то недополученная имъ сумма выдается его женѣ и дѣтямъ; для этого губерн-ръ или уѣздн. воинск. нач-къ выдаетъ семейству особое свидѣтельство, удостовѣряющее его право на пенсію.

б) Генераламъ и оф-рамъ ¹⁾.

Раненые 1 и 2 кл. генер., шт. и об. оф-ры могутъ просить Ком-тъ о пенсiи изъ инв-го капитала, кромѣ однако состоящихъ на службѣ, получившихъ увѣче при исполненiи служебн. обязанностей въ мирное время. Пенсiи изъ инв-го капитала назначаются въ слѣдующихъ двухъ размѣрахъ.

	Раненымъ 1 кл. по чинамъ, которыми они награждены въ отставкѣ.		Раненымъ 2 кл. по чинамъ, въ которыхъ они состояли на службѣ.	
	Руб.	Коп.	Руб.	Коп.
Полному генералу	1716	—	1143	90
Генераль-лейтенанту	1287	—	858	—
Генераль-майору а)	858	—	571	80
Полковнику	510	—	305	—
Подполковнику	480	—	283	—
Майору	430	—	265	—
Капитану и ротмистру	420	—	245	—
Штабсъ-капитану и шт.-ротмистру	390	—	225	—
Поручику	360	—	210	—
Подпоручику	330	—	190	—
Прапорщику и корнету	300	—	170	—
Раненымъ нижнимъ чинамъ	120	—	60	—

а) Если полковникъ при отставкѣ былъ награжденъ чиномъ генераль-майора, то получаетъ 310 р.

Примѣч.: 1) Пенсiи эти назначаются раненымъ по тѣмъ чинамъ, въ которыхъ получили раны.—2) Оф-ры гвардiи и вообще тѣхъ войскъ, которыя имѣютъ въ чинахъ преимущество надъ армiею, получаютъ пенсiи по соответствующимъ чинамъ арм-мъ.—3) Раненые 2 кл., состоящие по роду оружія и не занимающіе должностей, получающіе пенсiи изъ Госуд. Казначейства за службу на гражданскихъ должностяхъ, могутъ получать пенсiи и изъ инв-го капитала; но такія лица, въ случаѣ поступленія на должности, которымъ присвоено содержаніе высшее противъ пенсiи изъ Госуд. Казнач-ва, лишаются права на полученіе послѣдней.

Выдача пенсiи изъ инв-го капитала не прекращается ни во время отпуска, ни въ бытность подъ судомъ или слѣдствіемъ. Затѣмъ пенсiя прекращается раненымъ только, когда они по судебнымъ приговорамъ подвергнутся наказаніямъ, сопряженнымъ съ лишеніемъ чиновъ; въ случаѣ казеннаго взысканія половина пенсiи удерживается ²⁾.

Производство пенсiй изъ инв-го капитала тѣмъ лицамъ, которыя о выдачѣ ихъ не просили въ теченіи 2 л., ее не получаютъ за прошедшее время.

¹⁾ Тамъ же, ст. 1338—1333 и 1389—1393 по Своду и прод., и пр. В. М. 1870 № 143; 1873 № 307; 1874 № 60.—²⁾ Пр. В. М. 1867 № 244.

Выдача пенсiи изъ инв-го капитала начинается съ того самаго года, по смѣтѣ котораго раненый зачисленъ въ пенсiонеры. Когда кандидаты на получение пенсiи зачислены по смѣтѣ Ком-та пенсiонерами, то получаютъ опредѣленную имъ пенсiю прямо изъ кассъ мин-ва Финансовъ, по которымъ она ассигнована; причеиъ состоящiе на службѣ снабжаются свидѣтельствами отъ нач-ковъ дивизiй и лицъ, пользующихся равною съ ними властiю, удостоверяющими личность ихъ и дѣйствительность ассигнованiя имъ пенсiи.

Если число просящихъ пенсiи превышаетъ сумму, росписанiемъ на пенсiи опредѣленную, то излишнiе зачисляются кандидатами—до открытiя вакансiи; причеиъ Ком-тъ назначаетъ имъ, взаиънъ пенсiй, единовременныя пособiя (см. ниже).

Взаиънъ пенсiй изъ инв-го капитала, производимыхъ состоящимъ на службѣ генер., шт. и об. оф-рамъ, при переиъщенiи въ другой родъ службы, онѣ получаютъ, по ходатайству Ком-та, пенсiи изъ Госуд. Казнач-ва, какъ сказано на стр. 252.

Если эти лица выходятъ въ отставку и притомъ раненыя 1 и 2 кл. желаютъ въ отставкѣ получать пенсiи изъ инв-го капитала, то должны объяснить свое желанiе въ самой просьбѣ объ отставкѣ, указавъ мѣсто, гдѣ желаютъ получать пенсiю.

в) Пенсiи семействамъ лицъ, находившихся подъ покровительствомъ Комитета.

	Состоявшихъ въ чинахъ на службѣ.		Получившихъ чины протест.	
	Руб.	Коп.	Руб.	Коп.
Полнаго генерала	1143	90	838	—
Генералъ-лейтенанта	858	—	371	80
Генералъ-маiора	371	80	343	20
Полковника	228	60	214	50
Подполковника	214	30	200	10
Маiора	200	10	185	70
Капитана и ротмистра	185	70	171	60
Штабсъ-капитана и шт.-ротмистра	171	60	157	20
Поручика	157	20	142	80
Подпоручика	142	80	128	20
Прапорщика и корнета	128	20	—	—

Полными пенсiями изъ инв-го капитала пользуются вдовы и сироты, или родители и малолѣтнiе братья и сестры, ежели они не получаютъ пенсiй изъ Госуд. Казнач-ва или другаго содержанiя. Вдовѣ опредѣляется полная пенсiя, какъ съ дѣтьми, такъ и бездѣтной; сиротамъ полная пенсiя назначается всѣмъ вмѣстѣ, а не каждому порознь.

Вдовамъ и сиротамъ, пользующимся пенсiею изъ Госуд. Каз-

нач-ва, назначается изъ инв-го капитала добавокъ, такъ чтобы въ суммѣ составила полная пенсія, опредѣляемая по чинамъ изъ означеннаго капитала. Вдовы, которымъ слѣдующая изъ Госуд. Казнач-ва пенсія превышаетъ выдаваемую изъ инв-го капитала, могутъ получать и пенсіи, и единовременныя пособія изъ этого капитала, ежели мужья ихъ ознаменовали себя особенными подвигами.

Дочерямъ ген., шт. и об. оф-ровъ, убитыхъ въ сраженіяхъ, умершихъ отъ ранъ и не состоящихъ на дѣйствительной службѣ раненыхъ, числящихся кандидатками для поступленія въ учебныя заведенія на счетъ Ком-та о Раненыхъ, въ случаѣ не поступленія ихъ по баллотировкѣ, на имѣющіяся вакансіи, выдается пособіе (не далѣе 20 л. возраста). Размѣръ пособій въ годъ: 80 р.—обучающимся въ завед. по курсу не выше первыхъ трехъ клас. жен. гимназій и получающимъ домашнее воспитаніе; 120 р.—проходящимъ курсъ высшихъ классовъ жен. гимназій, 180 р.—обучающимся въ жен. педагогическ. курсахъ и высш. женск. учеб. заведеніяхъ ¹⁾.

Родителямъ, которые по бѣдности заслуживаютъ покровительство Ком-та, по права на пенсію не имѣютъ, потому что послѣ умершаго остались жена и дѣти, Ком-тъ испрашиваетъ, по своему усмотрѣнію, пособіе или прибавку пенсіи отъ себя. Опредѣленная табелью пенсія назначается родителямъ за одного сына убитаго или умершаго отъ ранъ; за нѣсколькихъ же сыновей Ком-тъ ходатайствуетъ о назначеніи къ полной пенсіи прибавки.

III. Назначеніе пенсій изъ Государственнаго Казначейства ²⁾.

Независимо отъ права, которымъ пользуются выходящіе въ отставку за ранами и увѣчьями на пенсіи изъ Госуд. Казнач-ва, Ком-ту предоставляется: а) перемѣщать раненыхъ изъ низшихъ на высшіе оклады пенсій и назначать ихъ тѣмъ, которые при отставкѣ пенсіи не получали, въ тѣхъ случаяхъ когда: 1) раненые, имѣя право на полную пенсію, не получили ее, потому что просились въ отставку не за ранами, а по болѣзни или по домашнимъ обстоятельствамъ, или 2) когда раненые 2 и 3 кл., поступивъ прямо изъ военной службы къ другимъ должностямъ, изъ какихъ бы источниковъ не производилось имъ жалованье по симъ должностямъ, будутъ просить по нач-ву о производствѣ имъ, сверхъ жалованья, тѣхъ пенсій изъ суммъ Госуд. Казнач-ва, на которыя они, по свойству своихъ

¹⁾ Пр. В. М. 1874 № 337.—²⁾ Тамъ же, ст. 1329—1333 по Своду и прел., и пр. В. М. 1870 № 143.

ранъ или за выслугу лѣтъ, имѣли бы право въ случаѣ выхода въ отставку; и б) ходатайствовать о сокращеніи сроковъ службы къ пенсіи изъ Госуд. Казнач-ва при отставкѣ и тѣмъ воен. чинамъ, которые въ мирное время потерпѣли раны или увѣчья, вслѣдствіе которыхъ вынуждены оставить службу ¹⁾.

IV. Единовременныя пособія изъ инв-го капитала ²⁾.

Производятся тѣмъ раненымъ, которые, ожидая отъ Ком-та назначенія пенсій, будутъ, по крайней бѣдности или тяжелой болѣзни, нуждаться въ пособіи; а также: 1) въ единовременное пособіе на погребеніе умершихъ въ С.-Петербургѣ раненыхъ генераловъ и оф-ровъ, состоявшихъ подъ покровительствомъ Ком-та и не оставившихъ послѣ себя никакого имущества; 2) раненымъ 3 кл., не имѣющимъ права на пенсіи изъ инв-го капитала; и 3) изъ получаемой Ком-томъ отъ капитула орденовъ суммы, остающейся отъ комплекта кавалеровъ ордена Св. Георгія 1-го кл., выдается единовременно раненымъ кавалерамъ орденовъ: Св. Георгія 4-й ст.—115 р.; Св. Владиміра и золотого оружія—90 р.; Св. Анны 3-й ст. съ мечами и 4-й ст. за храбрость и Св. Станислава 3-й ст. съ мечами — 60 р. Получившій однажды пособіе по ордену не имѣетъ на него права другой разъ.

Количество единовр. вспомоствованія опредѣляется раненымъ по тѣмъ чинамъ, въ коихъ они получили рану, въ слѣдующихъ размѣрахъ: полковнику—228 р. 60 к., подполковнику—214 р. 50 к., майору—200 р. 10 к., капитану и ротмистру—185 р. 70 к., штабс-капитану и штабс-ротмистру—171 р. 60 к., поручику—157 р. 20 к., подпоручику—142 р. 80 к., прапорщику—128 р. 70 к. и нижн. чину — 60 р. вспомоствованія эти выдаются ежегодно, не иначе какъ по просьбамъ отъ раненыхъ, поданныхъ до наступленія года, въ которомъ желаютъ получить пособіе. Сверхъ того, разрѣшается выдавать заимобразно отставнымъ раненымъ оф-рамъ, въ счетъ получаемыхъ ими пенсій, до 150 р.

V. Опредѣленіе къ должностямъ ³⁾.

Отставными ранеными замѣщаются слѣдующія должности: 1) комедантовъ, плацъ-майоровъ, плацъ-ад-товъ (кромѣ сто-

¹⁾ Св. В. П. ч. II, кн. II, ст. 851 по VI прод.—²⁾ Тамъ же, ст. 1351—1363 по Св. и прод., и пр. В. М. 1870 № 143; 1872 № 58; 1874 № 304.—³⁾ Тамъ же, ст. 1298—1313, и пр. В. М. 1870 № 143.

лицъ); 2) смотрителей нѣкоторыхъ казармъ и воинскихъ зданій, смотрителей, ихъ помощниковъ и комиссаровъ военныхъ госпиталей; 3) чиновниковъ для разныхъ порученій по инт-ву и т. д.

Правомъ на назначеніе въ должности не пользуются оф-ры всѣхъ иррегул. войскъ, исключая смотрителя зданія присутственныхъ мѣстъ въ Новочеркасскѣ. Явный недостатокъ ума, дурное поведеніе, увѣчья или неизлечимое болѣзненное положеніе, составляютъ препятствія для опредѣленія къ должностямъ.

Просители зачисляются канд-тами, для опредѣленія къ должностямъ плацъ-маіоровъ и плацъ-ад-товъ, и старшинство ихъ въ каждомъ разрядѣ раненыхъ считается сообразно чинамъ и времени поступленія въ кандидаты; причѣмъ однакоже тяжело раненые имѣютъ преимущество предъ прочими. На прочія должности раненые канд-тами не зачисляются, а объ открывшемся мѣстѣ объявляется въ Русскомъ Инвалидѣ. Въ случаѣ изъявленія желанія получить одно и то же мѣсто нѣсколькими лицами, преимущество дается раненымъ 2 кл. передъ ранеными 3 кл., а въ одномъ классѣ—старшему въ чинѣ, и затѣмъ—старшему по службѣ. Съ назначеніемъ на должность раненыхъ 2 кл. пенсія изъ инв-го капитала прекращается; раненымъ же 3 кл. выдается пособіе на экипировку: полковнику—115 р., подполковнику—108 р., маіору—100 р., капитану и ротмистру—93 р., шт. капит. и шт. ротм.—86 р., поруч.—79 р., подпор.—72 р., прапорщ.—65 р., нижнимъ чинамъ—30 р.

Всѣ раненые опредѣляются къ должностямъ на испытаніе на 6 мѣс., и затѣмъ утверждаются въ должности. Оказавшіеся неспособными опредѣляются къ должностямъ менѣе труднымъ или вовсе нигуда не опредѣляются.

Всѣ, опредѣляемые въ гражд. службу раненые шт. и об. оф-ры, на основаніи общаго положенія, переименовываются въ гражд. чины. Тяжело-раненые и увѣчные переименовываются соотвѣтственно чинамъ, полученнымъ при отставкѣ; посредственно раненые переименовываются такимъ же образомъ тогда только, когда они въ послѣднемъ чинѣ на службѣ выслужили половину положеннаго срока, въ противномъ случаѣ переименовываются соотвѣтственно тѣмъ чинамъ, въ которыхъ состояли до отставки ¹⁾.

Отставные раненые 2 и 3 классовъ, получившіе должности, сохраняютъ, сверхъ жалованья, полученные ими при отставкѣ пенсіи изъ Госуд. Казнач-ва.

Раненые оф-ры могутъ опредѣлиться и на такія мѣста, которыя не состоятъ въ распоряженіи Ком-та; причѣмъ они не теряютъ выдаваемой отъ Ком-та пенсіи ²⁾.

¹⁾ Тамъ же, ст. 1383—1388.—²⁾ Тамъ же, ст. 1312—1315.

Опредѣляемые къ должностямъ по назначенію Ком-та получаютъ прогоныя деньги: шт. оф-ры—на 3, а об. оф-ры—на 2 лошади, если разстояніе менѣе 1500 в.; когда же болѣе, то прогоны выдаются на общемъ основаніи.

VI. Покровительство Ком-та наймомъ прислуги и квартиръ и пользованіемъ отъ ранъ ¹⁾.

Сверхъ пенсій, генераламъ и оф-рамъ, состоящимъ по роду оружія безъ должностей и отставнымъ, производится изъ инв-го капитала, для найма прислуги: раненымъ 2 кл.: генераламъ—85 р. 80 к. въ годъ, а шт. и об. оф-рамъ—42 р. 90 к. Раненые 1 кл.: получаютъ вдвое. Раненые, которымъ назначены уже деньги натурою, если пожелаютъ, то получаютъ деньги вмѣсто деньщиковъ.

Увѣчные и тяжело раненые, до опредѣленія ихъ къ должностямъ или до назначенія имъ пенсій изъ инв-го капитала, пользуются во всѣхъ городахъ квартирами по отводу, съ отопленіемъ и освѣщеніемъ, или квартирными деньгами. Въ Петербургѣ и въ Москвѣ квартирныя деньги выдаются только тѣмъ, которымъ, для излеченія ранъ, по медицинскимъ свидѣтельствамъ признано будетъ необходимымъ жить въ столицѣ и которые по поданнымъ въ Ком-тъ просьбамъ получаютъ отъ него свидѣтельство на этотъ предметъ. Прочимъ раненымъ генер., шт. и об. оф-рамъ предоставляется пользоваться квартирами въ натурѣ или квартирными деньгами на мѣстахъ ихъ родины или тамъ, гдѣ изберутъ они жительство, кромѣ столицъ и тѣхъ городовъ, которые изъяты отъ этой повинности ²⁾.

Состоящіе въ покровительствѣ Ком-та, ожидающіе опредѣленія къ должностямъ или получающіе пенсіи, имѣютъ право поступить, для пользованія отъ ранъ, въ военные госпитали и градскія больницы, съ платою за леченіе отъ инт-ва. Гдѣ нѣтъ ни госпиталя, ни больницы, тамъ раненые имѣютъ право пользоваться состоящими на службѣ врачами и медикаментами—изъ казенныхъ аптекъ, а за неимѣніемъ послѣднихъ—изъ вольныхъ аптекъ съ платою за то изъ казенныхъ палатъ.

VII. Помѣщеніе дѣтей и сиротъ въ учебныя заведенія ³⁾.

Состоящіе въ покровительствѣ Ком-та и неимѣющіе средствъ дать приличное воспитаніе дѣтямъ могутъ просить Ком-тъ объ

1) Тамъ же, ст. 1367 и 1370 по V прод., ст. 1371—1376, и пр. В. М. 1873 № 307.—2) Пр. В. М. 1868 № 48 и 1871 № 192.—3) Тамъ же, ст. 1379—1384 и ст. 1413 по II прод.

опредѣленія дѣтей въ учебныя заведенія. При просьбахъ представляются свидѣтельства: о рожденіи и крещеніи, о происхожденіи, о томъ—чему обучались, медицинское—о здоровьи и оспопрививаніи. Сыновья опредѣляются исключительно въ военно-учебныя заведенія; только имѣющіе тѣлесныя недостатки и слабое сложеніе помѣщаются на счетъ инв-го капитала въ гражд. заведенія. Дочери опредѣляются въ Патріотическій институтъ съ соблюденіемъ тѣхъ правилъ, относительно лѣтъ и происхожденія, какія предписаны для этого заведенія; о времени приѣма публикуется въ вѣдомостяхъ.

Для доставленія по назначенію дѣтей, опредѣленныхъ ходатайствомъ Ком-та въ учебныя заведенія, отпускаются изъ инв-го капитала прогоны на 3 лош. для каждаго.

Сироты, оставшіяся послѣ убитыхъ или умершихъ отъ ранъ, помѣщаются въ учебн. заведенія преимущественно предъ прочими. При выходѣ изъ заведенія, выдается имъ единовременное пособіе: каждому сиротѣ мужескаго пола—71 р. 49 к., женскаго пола—85 р. 80 к.

VIII. Призрѣніе изувѣченныхъ и престарѣлыхъ воиновъ ¹⁾.

Для призрѣнія изувѣченныхъ и престарѣлыхъ воиновъ, учреждены: 1) Николаевская-Чесменская богадѣльня (въ С.-Петербургѣ) съ причисленною къ ней Александровскою слободою—на 16 оф-ровъ и 400 инвалид., въ томъ числѣ 24 семейныхъ; 2) Николаевская-Пзмайловская (въ Москвѣ)—на 20 оф-ровъ и 400 инвалидов.; обѣ эти богадѣльни состоятъ въ вѣдѣніи Ком-та о Раныныхъ; 3) инвалидный домъ Овсянникова — на 50 инвалидовъ; 4) инвалидный домъ въ г. Иѣжинѣ—на 20 инвалид. Сверхъ того (кромѣ устроенныхъ въ нѣкоторыхъ городахъ богадѣленъ частными лицами) дряхлые, увѣчные и болѣзненные нижшіе чины, которые не въ силахъ собственнымъ трудомъ добывать пропитаніе, призрѣваются въ богоугодныхъ заведеніяхъ Приказа Общественнаго Призрѣнія и земства съ отпускомъ за содержаніе ихъ изъ Госуд. Казнач-ва по 3 р. въ мѣсяцъ. Вслучаѣ желанія такихъ лицъ выдти изъ богадѣльни и поступить на попеченіе родственниковъ или благотворителей, они не лишаются права на полученіе указаннаго содержанія по 3 р. въ мѣсяцъ (см. стр. 218), для чего и снабжаются отъ приказовъ или земскихъ управъ особыми билетами, которые должны быть предъявлены въ казначейство для полученія *разсчетнаго листа*. Для полученія

¹⁾ Тамъ же, ст. 1322 и допол. къ ней по I и IV прод., и цир. Главн. шт. 1874 № 110.

пособія по этому листу, онъ предъявляется въ казнач-во съ удостовѣреніемъ мѣстнаго полицейскаго управленія о личности предъявителя и о томъ, что онъ не подвергся случаямъ, лишающимъ права на пособіе; удостовѣреніе это должно быть возобновляемо въ началѣ каждаго года.

Л. ПРАВА ВОЕННО-СЛУЖАЩИХЪ.

І. По принесенію жалобъ и претензій 1).

Жалоба приносится словесно или письменно при соблюденіи слѣдующихъ правилъ: 1) она допускается только лично за себя; 2) приносится, въ порядкѣ подчиненности, тому нач-ку, кому непосредственно подчинено обжалываемое лицо; 3) если она касается неудовлетворенія положеннымъ довольствіемъ или недостоенія установленныхъ закономъ правъ и преимуществъ 2), то эта претензія заявляется только на первомъ инспекторскомъ смотру; не предъявленная на одномъ смотру не можетъ быть поданною на слѣдующемъ, если жалующійся не представитъ уважительныхъ причинъ непредъявленія жалобы на предшествовавшемъ смотру 3); б) 4) если приносится на полк. к-ра или высшаго нач-ка, то должна быть письменная; 5) она не допускается на строгость взысканія, если нач-къ не превысилъ данной ему власти; 6) не можетъ быть приносима: при Богослуженіи, во фронтѣ и вообще во время исполненія служебныхъ обязанностей.

Для принесенія жалобы, воинскіе чины не могутъ отлучаться отъ своей км-ды.

Примѣч. Запрещается принятіе жалобъ неосновательныхъ или ложныхъ, а также съ нарушеніемъ установленныхъ правилъ и должнаго приличія или съ употребленіемъ выраженій укорительныхъ и противныхъ духу воин. чинопочитанія; виновные въ несоблюденіи сего подвергаются взысканію дисцип. или предаются суду.

Тѣ, которые, по предъявленнымъ имъ жалобамъ, не получаютъ никакого увѣдомленія или разрѣшенія, вправе подать жалобу на отказъ въ правосудіи вышшему, по порядку подчиненности, нач-ву.

1) Св. В. П. 1869, XXIII, 101—117.—2) Исключая случаи, когда за какой либо проступокъ взысканіе опредѣлено положительнымъ закономъ, а нач-къ усилить его.—3) Когда жалоба соединена съ обвиненіемъ въ какомъ-либо преступленіи или проступкѣ, влекущемъ за собою преданіе суду, право жалобы теряется только по пропущеніи общихъ сроковъ давности, установленныхъ воен.-угол. зак. Небывшіе на инспект. смотру могутъ подавать жалобы или претензіи письменно на имя инспектора.

II. По чинамъ и званіямъ ¹⁾.

а) Права, пріобрѣтенныя на службѣ, сохраняются и лицами состоящими въ запасѣ; но чины, пріобрѣтенныя ими на государств. гражд. службѣ, не даютъ права упомянутымъ лицамъ, при поступленіи снова въ ряды войскъ, на чинъ или званіе, высшее противъ предоставленныхъ имъ при увольненіи изъ дѣйств. воин. службы ²⁾.

б) Полученный на службѣ или при выходѣ въ отставку чинъ ³⁾ даетъ лицу—потомственное или личное дворянство или почетное гражданство и все сопряженныя съ тѣмъ права и преимущества.

Примѣч. Въ войскѣ Донскомъ от-рамъ, произведеннымъ изъ казаковъ, окончивш. курсъ въ учебн. завед. 3 разр., предоставляются сопряженные съ от-рскимъ званіемъ права по состоянію и по гражд. службѣ по прослуженіи ими въ этомъ званіи 3 л. въ строев. частяхъ ⁴⁾.

Дѣти, рожденныя въ податномъ состояніи лицъ, пріобрѣвшихъ права дворянства или почетнаго гражданства, исключаются изъ податнаго оклада и пользуются всеми правами и преимуществами, предоставляемыми дѣтямъ этихъ лицъ, рожденнымъ по выходѣ ихъ родителей изъ податнаго состоянія. Тѣ же права предоставляются и дѣтямъ означенныхъ лицъ, рожденнымъ въ нижн. воинскомъ или рабочемъ званіи.

1) *Потомственное дворянство* пріобрѣтаютъ лица, получившія въ воен. службѣ чинъ полковника, а въ гражд. службѣ—дѣйств. статск. совѣтника или 4 классъ. Полковники воен. службы, при переименованіи ихъ въ гражд. чинъ ниже 4 кл., не теряютъ правъ на потомст. дворянство. Получившіе на службѣ вышеозначенныя чины признаются потомств. дворянами, безъ всякаго особеннаго утвержденія, и передаютъ это право своимъ дѣтямъ, рожденнымъ какъ послѣ, такъ и до полученія отцами потомств. дворянства. Когда дѣдъ и отецъ состояли на службѣ въ чинахъ, приносящихъ личное дворянство, каждый не менѣе 20 л., то внуку перваго и сыну послѣдняго, по достиженіи совершеннолѣтія и по поступленіи въ службу, разрѣшается просить о возведеніи въ потомств. дворянство.

Изъ иностранцевъ могутъ получать по чинамъ потомствен. дворянство только принявшіе подданство Россіи; законныя дѣти ихъ пользуются правами отцовъ только по принятіи ими подданства.

2) *Личное дворянство* пріобрѣтаютъ лица: произведенныя

1) Св. В. П. ч. II, кн. I, ст. 2132, и прод. VI.—2) Пр. В. М. 1874 № 5.—3) Св. В. П. ч. II, кн. I, ст. 2093 и слѣд.; цпр. Главн. шт. 1874 № 91.—4) Пр. В. М. 1875 № 112.

на службѣ въ первый военный оф-рскій чинъ или гражд. чинъ 9 кл., получившія шт. оф-рскій чинъ при отставкѣ или при поступленіи въ гражд. службу, а также получившіе чинъ 5 кл. при отставкѣ изъ гражд. службы.

Получившимъ права личн. дворянства военнымъ оф-рамъ разрѣшается: если нѣтъ сыновей, прижитыхъ въ оф-рскомъ званіи, просить о возведеніи въ личное же дворянство одного изъ сыновей, безъ различія, рожденъ ли сынъ послѣ или прежде полученія отцомъ личн. дворянства, по съ условіемъ, чтобъ сынъ выдержалъ экзаменъ по программѣ лит. д. (см. прил. къ этому отд. стр. 273).

3) *Почетное гражданство* (личное) приобрѣтають лица, получающія на службѣ чинъ 14 кл., а при выходѣ въ отставку—первый военный оф-рскій чинъ или гражд. чины отъ 14 до 9 кл. включительно. Сыновья ихъ относятся ко 2-му разряду капцел. служителей.

Оф-ры, произведенные изъ вольт-ся 3 разр., пользуются сопряженными съ оф-рскимъ званіемъ правами по состоянію и по гражд. службѣ лишь по прослуженіи въ оф-рскомъ званіи въ рядахъ войскъ не менѣе 3 л. ¹⁾.

О правахъ по орденамъ и другимъ Высочайше пожалованнымъ наградамъ см. выше на стр. 199—213.

III. Личныя, по имуществу и гражданскимъ искамъ.

а) Лица, состоящія на дѣйствител. службѣ ¹⁾, сохраняютъ, во время прохожденія ея, всѣ личныя и имущественныя права своего состоянія. Лица податныхъ сословій: 1) продолжаютъ числиться въ составѣ тѣхъ обществъ, къ которымъ принадлежали при вступленіи на службу, пользуясь при этомъ правами, указанными въ законахъ о состояніяхъ; 2) освобождаются отъ всѣхъ взимаемыхъ подушно сборовъ и лично—отъ натуральной повинности; 3) въ отношеніи имущества обязаны платежемъ податей и иныхъ сборовъ на основаніи законовъ.

Нижніе чины ²⁾, состоящіе на службѣ: а) избавляются отъ вычета съ жалюемыхъ имъ наградъ 10% въ пользу инв-го капитала; б) при производствѣ дѣлъ, до ихъ личныя правъ относящихся, нижніе чины и жены ихъ освобождены отъ употребленія гербовой бумаги; в) съ дозволенія нач-ва они могутъ принимать на себя разнаго рода личныя услуги; г) продавать про-

¹⁾ Пр. В. М. 1874 № 5.—²⁾ Св. В. П. ч. II, кн. I, ст. 2132—2137 по I—VI прод.

изведенія собственнаго своего ремесла, не имѣя однако для этого особыхъ помѣщеній; д) усыновлять дѣтей съ разрѣшенія нач-ка дивизіи и лицъ равной власти; е) не могутъ входить въ долговья обязательства; ж) не имѣютъ права продавать или закладывать оружіе, снаряды, амуницію и вообще казенныя вещи, кромѣ мундирныхъ вещей и мундирной одежды, обращааемыхъ въ собственность нижн. чиновъ по ст. 200 и 201, кн. IV, ч. IV Св. В. П. по VI прод.

Лица, состоящія подъ арестомъ, не лишены права производить тяжбы чрезъ повѣренныхъ; имъ разрѣшено даже и самимъ писать бумаги, но съ тѣмъ, чтобы эти бумаги относились единственно до ихъ имѣній или личныхъ правъ и представлялись предварительно на разсмотрѣніе ближайшаго нач-ва.

Находящіеся подъ арестомъ не лишаются права совершать завѣщанія на обыкновенныхъ основаніяхъ, пока имъ не объявленъ приговоръ о лишеніи ихъ гражданскихъ правъ.

Воспитанники восп. учебн. заведеній не теряютъ права на аппеляціи по тѣмъ дѣламъ, которыя рѣшены во время ихъ нахождения въ заведеніи, ежели по выпускѣ, принявъ имѣніе изъ опеки и предъявивъ свидѣтельство о времени выпуска изъ заведенія, они пожелаютъ выслушать рѣшеніе въ судебномъ мѣстѣ и подать аппеляцію.

б) **Состоящіе въ запасѣ** ¹⁾ подлежатъ дѣйствию общихъ законовъ и пользуются правами, какъ принадлежащими имъ по состоянію, такъ и пріобрѣтенными на службѣ. Принадлежащіе къ податнымъ сословіямъ пользуются льготою отъ взиманія податей и иныхъ сборовъ и лично отъ натуральной повинности — въ теченіи года со времени отчисленія въ запасѣ.

Чины запаса могутъ поступать на государств. и общественную службу; въ случаѣ призыва ихъ въ войска, они сохраняютъ за собою должности въ государств. гражд. службѣ и имѣютъ право на занятіе ихъ вновь по увольненію изъ рядовъ войскъ.

в) **Постановленія касательно имущества умершихъ** ²⁾. Въ случаѣ смерти оф-ра, к-ръ полка, или другой части, немедленно наряжаетъ одного шт. оф-ра и двухъ об. оф-ровъ, для производства описи оставшимся послѣ умершаго вещамъ, деньгамъ и документамъ; къ описи приглашаются: полковой священникъ, чиновникъ городской или земской полиціи и 2—3 свидѣтеля. По производствѣ описи, составляется актъ, который подписывается всѣми свидѣтелями и представляется к-ру полка, или части, вмѣстѣ съ найденнымъ имуществомъ, для сохраненія. Въ случаѣ полученія извѣстія объ умершемъ

¹⁾ Пр. В. М. 1874 № 5. — ²⁾ Св. В. П. ч. II, кн. I, ст. 2192—2219, 2223, прод. I—VI; Св. В. П. 1869, XVI, 306.

въ госпиталѣ к-ры отд. частей посылають немедленно приѣмщиковъ за вещами и деньгами, оставшимися послѣ умершаго; если до 3 мѣс. не поступитъ отъ отдѣл. частей никакихъ распоряженій о вещахъ умершаго, то госпитальный комитетъ казенныя вещи передаетъ губ. или уѣздн. воинск. нач-ку, сообщая о семь окружному инт-ту, а собственныя вещи, если могутъ подвергнуться порчѣ, то продаетъ немедленно съ аукц. торга, а въ противномъ случаѣ хранить—до 1 г., а затѣмъ тоже продаетъ. Деньги, вырученныя отъ продажи, высылаются въ тѣ части, гдѣ числился умершій.

Независимо отъ изложеннаго, нач-къ отдѣльн. части обязанъ собрать справки о деньгахъ, которыя умершему слѣдуетъ получить отъ казны и частныхъ лицъ, а также о долгахъ его, принимая при этомъ только тѣ претензіи, которыя подтверждаются письменными доказательствами, подписанными рукою умершаго. Затѣмъ вызываются (черезъ публичныя вѣдомости, гражд. нач-ва и мин-во Иностранныхъ Дѣлъ) наследники, которымъ срокъ явки, съ несомнѣнными доказательствами, полагается: 1 годъ — для живущихъ въ Россіи, и 2 года — для находящихся за границею. По желанію наследниковъ, все имущество покойнаго можетъ быть продано съ публичнаго торга съ возвратомъ наследникамъ денегъ, остающихся за уплатою долговъ и расходовъ на похороны.

Строго воспрещается полковымъ и другихъ частей к-рамъ: 1) вырученныя отъ продажи имущества или оставшіяся послѣ умершаго наличныя деньги употреблять заимобразно на какія бы то ни было потребности; 2) дѣлать большія издержки на погребеніе и поминальныя обѣды по умершемъ.

О вызовѣ наследниковъ послѣ умершихъ нижн. чиновъ не дѣлается публикацій въ вѣдомостяхъ, но военныя нач-ки сносятся съ мѣстными властями тѣхъ губерній, откуда родомъ нижніе чины и откуда поступили на службу.

Если послѣ умершаго осталось законное завѣщаніе, то оставшееся имущество распределяется по завѣщанію, если же завѣщанія не осталось и наследники въ опредѣленный срокъ не отыскались, то оставшееся имущество обращается въ деньги, которыя, вмѣстѣ съ деньгами не выданными умершему по какому бы то ни было случаю, обращаются въ инвалидный капиталъ¹⁾.

Завѣщанія находящихся въ госпиталяхъ должны быть подписаны: госпитальнымъ священникомъ, деж-мъ ординаторомъ и деж-мъ оф-ромъ²⁾.

1) Св. В. П. ч. IV, кн. IV, ст. 152, по IV прод. — 2) Св. В. П. 1869, XVI, 262.

IV. По составленію гражданскихъ актовъ на имущества, за границую, во время похода.

а) Совершеніе или засвидѣтельствованіе всякихъ актовъ производится полк. к-рами въ полковыхъ канцеляріяхъ (но не тѣхъ полковъ, гдѣ служитъ совершающій актъ), въ которыхъ актъ долженъ быть записанъ въ полковую книгу. На кораблѣ, если пѣтъ сухопутной канцеляріи, акты свидѣлствуются старшимъ нач-комъ сухопутныхъ войскъ и к-ромъ корабля, и вносятся въ корабельный протоколъ. Всякій актъ, совершенный внѣ предѣловъ Россіи, касательно имущества, находящагося въ Имперіи, для полученія силы крѣпостнаго акта, долженъ быть явленъ на основ. Гражд. Законовъ ¹⁾).

б) Духовное завѣщаніе, засвидѣствованное во время заграничнаго похода въ полковой канцеляріи, можетъ быть написано на простой бумагѣ и получаетъ силу крѣпостнаго акта, ежели подписано завѣщателемъ и тѣмъ, кому отдано на сохраненіе, при 2 свидѣтеляхъ. Ежели завѣщатель не умѣетъ писать, то объ этомъ должно быть упомянуто свидѣтелями въ самомъ актѣ. Разрѣшается духовное завѣщаніе совершать за границею и по обряду той страны, гдѣ оно будетъ написано, но съ надлежащею явкою при русской миссіи или консульствѣ; подробныя правила о явкѣ духовныхъ завѣщаній въ консульствахъ за границую изложены въ Торговомъ Уставѣ ²⁾. Духовное завѣщаніе, совершенное за границею объ имуществѣ, паходящемся въ Россіи, приводится въ исполненіе не иначе, какъ по предъявленіи его въ томъ судебномъ мѣстѣ, въ вѣдомствѣ котораго состоитъ имущество или жительство завѣщателя. Совершенное крѣпостнымъ порядкомъ духовное завѣщаніе считается уничтоженнымъ, ежели завѣщатель просилъ объ этомъ во время похода, по командѣ ³⁾.

в) Заемныя письма ⁴⁾, векселя и друг. денежныя обязательства, совершаемыя за границую, получаютъ законную силу въ Имперіи, когда будутъ оплачены установленнымъ сборомъ, а именно: заемныя письма, предъявляемыя куда слѣдуетъ по закону, должны быть съ приложеніемъ коній съ нихъ на гербовомъ листѣ по суммѣ заемнаго письма; векселя и друг. обязательства прежде предъявленія ихъ, должны быть предъявлены къ акцептаціи ихъ, написанной на установленной гербовой бумагѣ.

¹⁾ Св. В. П. ч. II, кн. I, ст. 2219 и 2223. — ²⁾ Св. Гр. З. т. XI, ч. II, ст. 2025, по прод. 1863 ст. 12, 78 и 80. — ³⁾ Св. В. П. ч. II, кн. I, ст. 2219 — 2224. — ⁴⁾ Тамъ же, ст. 2226 по VI прод.

г) **Довѣренности** ¹⁾, составленныя военными чинами за границу, могутъ быть написаны на простой бумагѣ (если касаются гражд. актовъ) и свидѣлствуются въ полковыхъ канцеляріяхъ или при посольствахъ; но въ предѣлахъ Россіи получаютъ силу только по засвидѣлствованіи ихъ установленнымъ законнымъ порядкомъ.

д) **По гражданскимъ искамъ и тяжбамъ** военно-служащихъ, находящихся въ заграничномъ походѣ, всѣ дѣла (судныя, вотчинныя, вексельныя и проч.) производятся или рѣшаются обыкновеннымъ порядкомъ, ежели ими оставлены повѣренныя съ полными на ходатайства и аппеляціи довѣренностями; ежели же повѣренныхъ не оставлено, то теченіе дѣлъ прекращается, хотя бы они были уже окончены въ низшихъ инстанціяхъ, но аппеляціи по нимъ въ узаконенный срокъ не поданы. Годовой аппеляціонный срокъ по такимъ дѣламъ считается со времени возвращенія отсутствующаго изъ-за границы; ежели же дѣло было рѣшено раньше отправленія въ походъ, то время пребыванія въ походѣ вычитается изъ аппеляціоннаго срока. На томъ же основаніи аппеляціонный срокъ считается и для наслѣдниковъ умершаго или опекуновъ, со дня формальнаго полученія извѣстія о смерти имѣвшаго искъ или тяжбу. Въ разсужденіи раздѣловъ и передѣловъ, а также относительно 10 лѣт. давности, время пребыванія въ заграничномъ походѣ въ просрочку не считается; а для выкуповъ проданныхъ и по закладнымъ просроченныхъ недвижимыхъ имѣній для находящихся въ заграничномъ походѣ прибавляется одинъ лишній годъ противъ срока, опредѣленнаго гражданскими законами. Для подачи исковыхъ прошеній по дѣламъ, по которымъ предоставленъ искъ формою суда, опредѣленъ срокъ: военно-служащимъ, пребывающимъ внутри Россіи—годъ, а находящимся на войнѣ или за границу—два года; въ случаѣ пропуска этихъ сроковъ, иски считаются потерянными. Въ случаѣ выступленія въ походъ за границу, имѣющіе тяжбы дѣла въ разныхъ судебныхъ мѣстахъ обязаны увѣдомлять ихъ о томъ, а также во всѣхъ подаваемыхъ прошеніяхъ объяснять въ предѣлахъ ли Россіи или въ заграничныхъ войскахъ находится тотъ, на кого подано прошеніе ²⁾.

е) **По имуществу, вывозимому изъ-за границы.** При возвращеніи войскъ изъ-за границы, лица военного вѣдомства имѣютъ право безъ платежа таможенныхъ пошлинъ провезти чрезъ границу, для собственнаго употребленія, только тѣ вещи, которыя поименованы въ выдаваемыхъ на этотъ случай билетахъ отъ штаба арміи или корпуса; означенные билеты представляются на заграничныхъ таможахъ ³⁾.

¹⁾ Тамъ же, ст. 2227.—²⁾ Тамъ же, ст. 2230—2239.—³⁾ Тамъ же, ст. 2215 и 2216.

V. Отвѣтственность по казеннымъ и частнымъ взысканіямъ ¹⁾.

Лица военного вѣдомства, вступившія въ какіе-либо подряды и поставки, въ случаѣ объявленія ими себя или признанія ихъ, на основаніи Торгового Устава, несостоятельными должниками, увольняются отъ службы для поступленія съ ними по закону. Участвующие въ компаніяхъ на акціяхъ или иного наименованія обществахъ, по долгамъ, сдѣланнымъ ими въ этомъ видѣ, подчиняются общимъ о взысканіяхъ долговъ правиламъ, а равно и тѣмъ особеннымъ правиламъ, которыя опредѣляются уставами или договорами этихъ компаній или обществъ.

Взысканіе по векселямъ съ должниковъ производится по общимъ правиламъ Вексельнаго Устава; причемъ, по полученіи отъ подлежащаго мѣста требованія о личномъ задержаніи за долги, военное нач-во обязано, въ теченіи 24 час., произвести заарестованіе, подвергая шт. и об. оф-ровъ аресту на гауптвахтѣ, и затѣмъ тотчасъ же войти съ представленіемъ объ увольненіи этого оф-ра отъ службы; по воспослѣдованіи разрѣшенія объ увольненіи, арестов. оф-ръ передается гражд. власти, для дальнѣйшаго поступленія по закону. Время содержанія подъ арестомъ зачитается въ срокъ, назначенный для заключенія на сумму долга.

Должники, состоящіе въ военной службѣ (кромѣ упомянутыхъ выше), не подвергаются по гражд. искамъ личному задержанію, но взысканія съ нихъ производятся на основаніи Судебн. уст. 1864 г. Если количество долговъ такъ велико, что въ теченіи 10 л. нельзя ихъ уплатить законнымъ вычетомъ, или если должникъ, состоя на службѣ, вовсе не получаетъ отъ казны содержанія и втеченіи года, со дня объявленія ему претензіи кредиторовъ, не найдетъ средства удовлетворить ихъ, то увольняется отъ службы.

Военное время и слѣдованіе войскъ за предѣлы Россіи не останавливаютъ взысканія съ военно-служащихъ по дѣламъ казеннымъ и частнымъ; для взысканія же долговъ съ находящихся въ арміи за границею, кредиторы обязаны предварительно обращаться въ Главный штабъ, для отобранія у должниковъ признанія въ ихъ долгѣ, съ тѣмъ, чтобы не могли послѣдовать взысканія по актамъ, ложно составленнымъ.

Вычеты изъ жалованья, пенсіи и другихъ окладовъ подсудимыхъ, какъ служащихъ, такъ и отставныхъ, производятся ежемѣсячно или по третьямъ года изъ удерживаемой казною у под-

¹⁾ Тамъ же, ст. 2266—2288, по Св. и прод. III, V и VI.

судимаго части оклада, и притомъ только по такимъ долгамъ, которые сдѣланы подсудимымъ до предавія его суду. Долги, сдѣланные подсудимымъ во время нахождения его подъ судомъ, могутъ быть удовлетворяемы изъ сумми оклада, возвращаемой ему по окончаніи суда.

Если откроется казенное взысканіе на умершемъ, и для удовлетворенія нѣтъ никакого имѣнія, то удерживается половина изъ пенсіи, получаемой его женою; но это взысканіе не распространяется на части пенсіи, принадлежащей дѣтямъ ихъ.

VI. Права по бракамъ ¹⁾.

Право вступать въ бракъ предоставлено: а) нижн. чинамъ—по выслугѣ ими: 1) ун. оф-рами—не менѣе 5 лѣтъ въ ун. оф-рскомъ званіи, 2) рядовыми—сроковъ для увольненія въ запасъ, и б) оф-рамъ—по достиженіи ими 28-ми лѣтн. возраста.

Примѣч.: 1) Правила эти не распространяются на войска Восточно-Сиб. и Туркестанскаго воен. округовъ. — 2) Въ видѣ временной мѣры разрѣшено позволять вступать въ бракъ нижн. чинамъ, овдовѣвшимъ и имѣющимъ малолѣтнихъ дѣтей, безъ призванія. Браки разрѣшаются полк. к-рами, независимо отъ того выслужили ли эти чины или нѣтъ установленные сроки. — 3) Относительно разрѣшенія браковъ нижн. чинамъ воль-ся, пр. В. М. 1871 № 124 опредѣлено руководствоваться правилами, данными для оф-ровъ.

Воспрещается вступать въ бракъ: а) топографамъ—до производства ихъ въ оф-ры; б) оф-рамъ—не достигшимъ 23 лѣтъ и 80 лѣтнимъ старикамъ; в) арестантамъ.

Всякій военно-служащій, желающій вступить въ законный бракъ и имѣющій на то право, какъ объяснено выше, долженъ просить разрѣшеніе ближайшаго своего нач-ва. Въ рапортахъ, подаваемыхъ оф-рами, должны быть означены фамилія и происхожденіе невѣсты; при рапортѣ прилагаются: подписка невѣсты и ея родителей или опекуновъ, въ согласіи на бракъ, и свидѣтельство въ томъ, что невѣстѣ минуло 16 лѣтъ ²⁾.

Нач-во обязано разсмотрѣть пристойность браковъ оф-ровъ; относительно же нижн. чиновъ—состояніе жениха и невѣсты, и наблюдать, чтобы невѣста имѣла письменное согласіе общества, къ которому принадлежитъ ³⁾.

Бракъ разрѣшается: а) нижн. чинамъ и оф-рамъ — к-рами п-ковъ и другихъ отдѣльныхъ частей; б) к-рамъ частей—див-ными нач-камп; и в) нач-камъ дивизій — корп. к-рами, а въ див-яхъ, не соединенныхъ въ корпуса—глав. нач-ками воен. округовъ ⁴⁾.

1) Св. В. П. ч. II, кн. I, ст. 2150 по VI прод.—2) Св. В. П. ч. II, кн. I, ст. 2145 и 2148.—3) Тамъ же, ст. 2150.—4) Тамъ же, ст. 2145, и доп. по V прод.; пр. В. М. 1874 № 235.

Находящиеся въ запасѣ пажн. чины вступаютъ въ браки, не испрашивая разрѣшенія; но при бракосочетаніи ихъ священники обязаны обозначать на самыхъ билетахъ, какъ время и мѣсто совершенія обряда, такъ равно званіе, имя и сословіе невѣсты 1).

Женатымъ пажн. чинамъ, призываемымъ на службу изъ запаса, а также поступающимъ новобранцамъ, воспрещается брать съ собою семейства съ мѣсть родины, предваряя, что казна не будетъ отводить для ихъ семействъ помѣщеній, ни выдавать пособій 2).

Разрѣшеніе оф-рамъ вступать въ бракъ ранѣе 28-лѣтняго возраста 3) можетъ быть дано не иначе, какъ съ представленіями имущественнаго обезпеченія, которое давало бы не менѣе 250 р. чистаго дохода въ годъ. Такимъ обезпеченіемъ принимаются: 1) процентныя бумаги—вообще принимаемыя казною въ залоги; 2) недвижимыя имѣнія—количество дохода съ которыхъ удостовѣрено свидѣтельствами земскихъ управъ. Какъ процентныя бумаги, такъ и документы на владѣніе имѣніемъ вступившихъ въ бракъ, вмѣстѣ съ свидѣтельствами земскихъ управъ, хранятся въ полковыхъ денежныхъ ящикахъ или другихъ мѣстахъ храненія казенныхъ суммъ, что и повѣряется инспектирующими нач-ками. Закопчимъ владѣльцамъ этихъ имуществъ, до достиженія ими 28 лѣт. возраста, предоставляется пользоваться только доходами съ нихъ, или процентами по купонамъ, и только въ чрезвычайныхъ случаяхъ часть обезпечивающей суммы можетъ быть выдана имъ ранѣе, съ разрѣшенія нач-ковъ див. и лицъ пользующихся равною властію. По достиженіи 28 л., или въ случаѣ выхода въ отставку ранѣе этого времени, обезпеченіе возвращается тому изъ бракосочетавшихся, которому принадлежитъ по праву собственности. При переводахъ оф-ровъ изъ одной части войскъ въ другую, обезпеченіе пересылается вмѣстѣ съ письменными на нихъ свѣдѣніями. При поступленіи женатыхъ оф-ровъ, не достигшихъ 28 л., изъ отставки на службу, отъ нихъ требуется также указанное выше обезпеченіе.

Если одинъ только изъ бракосочетавшихся (женыхъ или невѣста) принадлежать къ православному вѣроисповѣданію, то отъ другаго лица иновѣрческаго исповѣданія требуются: 1) подписка въ томъ, что оно не будетъ склонять супруга къ принятію своей вѣры и что рожденныя отъ сего брака дѣти будутъ крещены и воспитаны по правиламъ православія; 2) чтобы при совершеніи брака соблюдены были все правила и предосторожности, установленныя для браковъ между лицами православнаго

1) Пунк. 107 прил. къ ст. 1604, ч. II, кн. I Св. В. П. по V прод., и пр. В. М. 1871 № 1.—2) Тамъ же, ст. 2319 по VI прод.—3) Тамъ же, ст. 2180 по VI прод.

вѣроисповѣданія, и 3) чтобы самое вѣщаніе производилось православленнымъ священникомъ ¹⁾.

Похищеніе дѣвиць и увозъ ихъ отъ родителей, для вступленія съ ними въ бракъ, подвергають виновнаго уголовному суду и наказанію.

Сожитіе неженатаго съ незамужнею подвергаетъ церковному покаянію по распоряженію духовнаго вѣдомства, по если у нихъ есть ребенокъ, то отецъ обязанъ обезпечить содержаніе, какъ его, такъ и матери, сообразно своимъ средствамъ. Обольстившіе не состоящую въ замужествѣ торжественнымъ обѣщаніемъ жениться, если не исполнять сего обѣщанія, подвергаются: оф-ры и нижніе чины, не обязанные срочною службою—исключенію изъ службы и заключенію въ смирительномъ домѣ отъ 1 г. 4 мѣс., до 2 л.; нижніе чины, состоящіе на срочной службѣ—ссылкѣ въ военно-исправит. роты отъ 1 г. до 1 г. 3 мѣс. Этому же наказанію подлежатъ всѣ военно-служащіе, не имѣющіе права вступить въ бракъ, если окажутся виновными въ обольщеніи ²⁾.

Военно-служащіе и жены ихъ, по дѣламъ брачнымъ (духовному суду подлежащимъ), обращаются къ архіерею или въ консисторію той епархіи, въ которой находятся, по непремѣнно чрезъ посредство своего нач-ка. При слѣдственныхъ дѣлахъ по этимъ предметамъ находятся депутаты съ военной стороны ³⁾.

Примѣч. Постановленія о недействительности браковъ, прекращенія или расторженія ихъ, изложены въ томѣ X Зак. Гражд. (изд. 1857 г.).

VII. Права семействъ военно-служащихъ.

а) Семействъ нижн. чиновъ ⁴⁾. Во время нахождения на службѣ нижн. чиновъ, поступившихъ послѣ 10 ревизій, имѣвшихъ надѣлъ изъ общественной крестьянской земли, надѣлы эти остаются въ пользованіи ихъ семействъ; причемъ: если поступившій на службу жилъ особымъ домомъ, то домъ, со всѣмъ хозяйствомъ, остается въ распоряженіи его жены и дѣтей, и они имѣютъ право, если пожелаютъ, удержать въ своемъ пользованіи весь состоявшій за поступившимъ на службу надѣлъ или часть его; если у поступившаго на службу крестьянина не было особаго дома и хозяйства, семейству его предоставляется пользоваться принадлежащимъ этому крестьянину правомъ на участіе въ надѣлѣ общественной земли, а общество обязывается содержать жену и дѣтей солдата, принявъ мѣры,

1) Тамъ же, ст. 2161 и доп. по V прод.—2) Пр. В. М. 1867 № 113 и 1869 № 77.—3) Св. В. П. ч. II, кн. I, ст. 2168 и 2169.—4) Св. В. П. ч. II, кн. I, ст. 2324—2326 и прил. къ ст. 2132 по VI прод.

чтобъ они ни въ какомъ случаѣ не остались безъ призрѣнія и пропитанія.

Жены нижн. чиновъ могутъ жить при мужьяхъ только съ разрѣшенія нач-ва, и притомъ, давъ подписку о нетребованіи мужьями пособія отъ казны, или отвода квартиръ. Дѣти обоаго пола могутъ оставаться при нихъ: сыновья — до зачисленія въ податное сословіе (18 лѣтъ), а дочери — до замужества.

Примѣч. Женамъ евреевъ дозволяется также находиться при мужьяхъ; но, подчиняясь вышесказанному, онѣ обязываются не носить еврейской одежды.

Семейства воен. чиновъ, находящихся въ дѣйствующихъ войскахъ въ военное время, равно и ратниковъ, призрѣваются земствомъ, городскими и сельскими обществами, къ которымъ принадлежатъ ¹⁾.

Семейства нижн. чиновъ, вошедшихъ, по отставкѣ, въ составъ обществъ, пользуются всѣми мѣрами призрѣнія наравнѣ съ членами обществъ, къ которымъ принадлежатъ.

Семейства нижн. чиновъ, не приписавшихся еще къ городскимъ или сельскимъ обществамъ, принимаются въ военные госпитали и лазареты, а гдѣ ихъ нѣтъ—въ градскія больницы на счетъ суммъ пит-ва. Дочери принимаются въ эти больницы, также на счетъ суммъ пит-ва, только имѣющія менѣе 10 лѣтъ. Заболѣвшія жены и вдовы отставныхъ нижн. чиновъ, по бѣдности не имѣющія средствъ пользоваться себя, принимаются также въ военные госпитали и лазареты.

Жены нижн. чиновъ, подобно мужьямъ ихъ, избавлены отъ употребленія гербовой бумаги.

Сыновья нижн. чиновъ и сироты женскаго пола получаютъ до опредѣленнаго возраста положенное отъ казны пособіе. (См. отд. IV стр. 432).

б) Семействъ оф-ровъ ²⁾. Семейства военно-служащихъ пользуются всѣми правами и преимуществами, предоставленными этимъ лицамъ сообразно ихъ званію; получаютъ безденежно лекарства изъ казенныхъ аптекъ; а въ случаяхъ, когда требуется немедленная помощь, то жены, вдовы и дочери оф-ровъ принимаются въ военные госпитали; въ отсутствіе мужей или отцевъ, по дѣламъ службы, сохраняютъ квартирное довольствіе (см. отд. IV стр. 384); а при удаленіи, по военнымъ обстоятельствамъ отъ мужей, по бѣдности своей, могутъ получать изъ мѣстныхъ уѣздныхъ казначействъ часть жалованья мужей (жена бездѣтная— $\frac{1}{3}$, а имѣющая дѣтей— $\frac{1}{2}$ жалованья), по полученная сумма удерживается съ мужей; въ случаѣ же умопомѣшательства мужа или отца, семейству выдается жалованье до вы-

¹⁾ Пр. В. М. 1874 № 5.—²⁾ Св. В. М. П. ч. II, кн. I, ст. 2302—2309, и ч. IV, кн. III, ст. 142—144.

здоровленія больного или до исключенія его изъ службы. По смерти военно-служащаго, вдовы и сироты пользуются пенсіями или единовременными пособіями, какъ объяснено на стр. 227, 231, 238, 243, 247, 251 и 255; кромѣ того бѣдныя вдовы, не получающія ни пенсій, ни пособій, и имѣющія не болѣе 2 л. дѣтей, помѣщаются во вдовьи дома, для чего онѣ должны представить выданное отъ прежняго нач-ва ихъ мужей свидѣтельство. Вдовамъ служившихъ и умершихъ на Кавказѣ и въ Вост. Сибири выдается пособіе, для выѣзда изъ того края.

При подачѣ просьбъ о вспоможеніи или опредѣленіи дѣтей, при полученіи паспортовъ и по другимъ дѣламъ подобнаго рода, вдовы и сироты освобождаются отъ употребленія гербовой бумаги. Съ получаемыхъ ими единовременныхъ пособій, если они не превышаютъ 142 р. 95 к., процентный вычетъ не производится.

в) Пособія на воспитаніе дѣтей 1). Сынovia генер., шт. и об. оф-ровъ: 1) убитыхъ въ сраженіяхъ, 2) внезапно погибшихъ на службѣ и лишившихся разсудка или зрѣнія отъ усиленныхъ трудовъ на службѣ, 3) круглыя сироты, 4) дѣти лицъ, состоящихъ или бывшихъ подъ покровительствомъ Комитета о Раненыхъ, 5) лишившіеся отца или матери—имѣютъ право, въ возрастѣ отъ 6 до 10 л., получать пособіе на воспитаніе по 200 р. (когда нѣсколько дѣтей, то одинъ получаетъ 200 р., а прочіе—по 100 р.). Просьбы (на простой бумагѣ) о выдачѣ пособія подаются въ Главн. упр-іе воен.-учебн. завед.; причемъ прилагаются: свидѣтельства—о дворянствѣ, метрическое, губерн-ра или предводителя дворянства, что проситель нуждается въ пособіи 2); а если онъ сирота, то и свидѣтельство о сиротствѣ; на дѣтей убитыхъ и погибшихъ на службѣ—свидѣтельство о смерти отца съ подробнымъ ея описаніемъ, за подписомъ главн. нач-ка той части, гдѣ отецъ служилъ; на дѣтей раненыхъ—свидѣтельство Комитета о Раненыхъ, указъ объ отставкѣ отца или засвидѣтельствованная копія съ послужнаго его списка.

Дѣти, воспитанныя на счетъ пособія, не имѣютъ къ вѣдомству воен.-учебн. завед. никакихъ обязательствъ, но, если, по достиженіи 10 л., они будутъ представлены для опредѣленія въ военныя гимназіи, то принимаются на казенное содержаніе при общихъ годовыхъ пріемахъ.

Примѣч. О пособіи на воспитаніе дочерей см. стр. 232.

На воспитаніе дѣтей шт. и об. оф-ровъ, находившихся на службѣ въ военныхъ поселеніяхъ пѣхоты до 1832 г. или въ поселеніяхъ кавалеріи до 1838 г., а равно въ войскахъ, постоянно квартировавшихъ въ этихъ поселеніяхъ—выдаются посто-

1) Прил. къ пр. В. М. 1870 № 212.—2) Дѣти служащихъ представляютъ свидѣтельство о семь нач-ковъ дивизій.

янные или временные пособия на основаніи особаго положенія, приложеннаго къ пр. В. М. 1873 № 280.

г) Помѣщеніе дѣтей въ учебныя заведенія ¹⁾. Сыновья военныхъ шт. и об. оф-ровъ, по преимуществу, принимаются на казенное содержаніе въ военно-учебныя заведенія, за исключеніемъ Пажескаго корпуса и Николаевскаго Кав-го училища (см. отд. I, стр. 66 — 69). Прошеніе о приѣмѣ въ воен. гимназію пишется на простой бумагѣ; при прошеніи прилагаются: документы о происхожденіи и подписка просителя съ обязательствомъ взять малолѣтняго обратно по требованію гимназіи, а также и обязательство объ исправномъ вносѣ денегъ, если просящійся поступаетъ своекоштнымъ.

Примѣч. Документы слѣдующіе: а) о дворянствѣ—свидѣтельство изъ герольдіи или копія съ протокола дворянскаго депутатскаго собранія; для сыновей лицъ, получившихъ дворянство по чинамъ и орденамъ—послужной списокъ отца или указъ объ отставкѣ его; б) о рожденіи и крещеніи—свидѣтельство изъ духовной консисторіи или главнаго священника; в) медицинское свидѣтельство—о здоровомъ тѣлосложеніи и привитіи оспы.

Соображаясь съ числомъ вакансій, которыя предвидятся, малолѣтніе предназначаются къ приѣму: въ военныя гимназіи—по разрядамъ, сообразно заслугамъ отцевъ и степени сиротства; въ военныя прогимназіи—сыновья военныхъ оф-ровъ, затѣмъ—дѣти чиновн. военнаго вѣдомства, затѣмъ—потомственные дворяне, личные дворяне и т. д.; въ каждомъ изъ этихъ разрядовъ преимущество дается сиротамъ и дѣтямъ лицъ, оказавшихъ военныя заслуги.

Примѣч. Кромѣ того, въ военныхъ гимназіяхъ и прогимназіяхъ, содержащихся на пожертвованія дворянства, предоставлено нѣкоторое число вакансій пенсіонерамъ замѣщать малолѣтними дворянами по избранію предводителей дворянства.

Удостоенные приѣма должны явиться въ гимназію или прогимназію къ началу учебнаго курса, т. е. не позже 10 Августа. Тѣ же воспитанники, которые просрочатъ въ явкѣ 1 мѣс., исключаются изъ списковъ заведенія.

Если поступающій въ воен. гимназію, имѣя не менѣе 12 л., не выдержитъ вступительнаго экзамена, то съ согласія родителей можетъ быть принятъ въ военную прогимназію ²⁾.

Всѣ малолѣтніе дворяне доставляются въ гимназіи собственнымъ иждивеніемъ родителей, за исключеніемъ: 1) малолѣтнихъ, опредѣляемыхъ въ Сибирскую военную гимназію, въ Омскую и Иркутскую прогимназію изъ Туркестанскаго окр., Восточной и Западной Сибири; а также сыновей чиновъ войскъ и упр-ій Туркестанск. воен. окр. и лицъ, умершихъ на службѣ въ этомъ краѣ, опредѣляемыхъ въ Оренбургск. Неплюевск. воен. гимназію и Оренбургск. воен. прогимназію; 2) сыновей шт. п

¹⁾ Св. В. П. ч. IV, кн. I, ст. 2310—2318, и ч. I, кн. III, ст. 1030—1032, и Св. В. П. 1869, XV, 610.—²⁾ Пр. В. М. 1870 № 126.

об.-оф-ровъ, состоящихъ подъ покровительствомъ Комитета о Раненыхъ. Прогонныя деньги отпускаются поименованнымъ въ 1 пунктѣ — окружн. интенд. упр-ями изъ кредита Главн. упр. воен. учебн. заведеній, каждому въ одинъ путь на 2 лш.; но не иначе, какъ по доставленіи въ окр. интенд-ва квитанціи директоровъ указан. заведеній, что малолѣтніе доставлены и записаны налицо ¹⁾. Прогонныя лицамъ, означеннымъ во 2 пунктѣ, отпускаются изъ инв-го капитала (см. стр. 236) ²⁾.

Дочери военно-служащихъ помѣщаются, на вакансіи, въ слѣдующія женскія воспитательныя заведенія, въ С.-Петербургѣ и въ Москвѣ ³⁾:

1) *Въ воспитательное общество благородныхъ дѣвицъ*: на штатныя вакансіи—дочери лицъ, имѣющихъ чины не ниже полковника и статскаго совѣтника; пенсіонерками—дочери потомственныхъ дворянъ, имѣющихъ чины ниже означенныхъ, но вписанныхъ въ 5 или 6 части дворянской родословной книги.

2) *Въ С.-Петербургское и Московское училища ордена Св. Екатерины*: на штатныя вакансіи—а) дочери кавалерственныхъ дамъ ордена Св. Екатерины и б) дочери лицъ, имѣющихъ чины шт. оф-рскіе (и соотвѣтствующіе имъ въ гвардіи и другихъ родахъ оружія, имѣющихъ преимущества въ чинахъ); пенсіонерками—дочери потомственныхъ дворянъ.

3) *Въ С.-Петербургское и Московское Александровскія училища*: на штатныя вакансіи—дочери лицъ, отъ чина подполковника до штабсъ-капитана включительно; пенсіонерками—дочери дворянъ, внесенныхъ въ 1, 2, 3 и 4 части дворянской книги, однако чиномъ не выше подполковника.

4) *Въ С.-Петербургское и Московское Елисаветинскія училища*: на штатныя вакансіи—дочери об. оф-ровъ; пенсіонерками—дочери шт. и об. оф-ровъ.

5) *Въ институты Патриотическій и Павловскій*—исключительно дочери лицъ военного званія.

6) *Въ Маринскій институтъ*: на вакансіи пенсіонерокъ Капитула—дочери недостаточныхъ кавалеровъ орденовъ: Св. Георгія 4 ст., Св. Анны и Св. Станислава 2-й и 3-й степеней, состоящихъ однако по чинамъ не выше об. оф-рскаго или 9 клас.

7) *Въ Николаевскіе сиротскіе институты: С.-Петербургскаго и Московскаго Опекунскаго Совета*—сироты шт. и об. оф-ровъ.

Прошенія о помѣщеніи дочерей, съ приложеніемъ надлежащихъ документовъ, подаются: отъ военно-служащихъ—по начву, отъ отставныхъ—черезъ губернскихъ предводителей дворянства. Подробныя правила приѣма ежегодно публикуются въ вѣдомостяхъ.

1) Пр. В. М. 1871 № 239 и 1874 № 330.—2) Пр. В. М. 1869 № 68.—3) Пролож. СХХVІІ къ ст. 2317, ч. II, кн. I Св. В. П.

ПРИЛОЖЕНІЯ КЪ ОТДѢЛУ III.

I. Формы.

№ 1. Форма прошенія на Высочайшее Имя объ опредѣленіи въ военную службу.

Всепресвѣтлѣйшій, Державнѣйшій, Великій Государь Императоръ Александръ Николаевичъ, Самодержецъ Всероссийскій, Государь Всемиловитѣйшій.

Проситъ (означить чинъ или званіе просителя, имя, отчество и прозваніе) о ниже слѣдующемъ:

Имѣя желаніе поступить въ военную Вашего Величества службу на правахъ вольноопредѣляющагося и поднося у сего, по описи, всѣ требуемые на сей предметъ закономъ документы, всеподданнѣйше прошу (за симъ писать въ новую строку):

Дабы повелѣно было сіе прошеніе мое принять и меня вышепоименованнаго опредѣлить на службу (въ такую-то часть войскъ). Годъ, мѣсяцъ и число. Къ подацію надлежитъ (командиру такого-то полка или другой отдѣльной части). Сіе прошеніе писалъ (означить чинъ или званіе и фамилію писавшаго прошеніе своею рукою).

Примѣч. Проситель долженъ приложить руку къ пунктамъ, такимъ образомъ: послѣ словъ «всеподданнѣйше прошу» писать: «къ сему», а затѣмъ въ концѣ: *прошенію такой-то* (прописавъ чинъ или званіе, имя, отчество и фамилію) *руку приложилъ*. Потомъ означить на прошеніи мѣсто жительства.

№ 2. Форма подписки о содержаніи на свой счетъ.

Я, нижеподписавшійся, даю сію подписку въ томъ, что если сынъ мой (*такой-то*) будетъ опредѣленъ на службу въ (*такой-то*) полкъ, то я обязуюсь содержать его въ полку на свой счетъ.

С.-Петербургъ. 1-го Мая 1874 года.

Подпись: Чинъ, имя, отчество и фамилія.

№ 3. Форма подписки о ненахожденіи подъ судомъ или слѣдствіемъ.

Я, нижеподписавшійся, даю сію подписку въ томъ, что не состою подъ уголовнымъ судомъ или слѣдствіемъ и наказаніямъ, указаннымъ въ ст. 172 Устава о воинской повинности, не подвергался, а равно въ проступкахъ, поименованныхъ въ той же статьѣ Устава, по суду, признанъ не былъ.

С.-Петербургъ. 1-го Мая 1874 года.

Подпись:

№ 4. Примѣрный реверсъ.

Я, нижеподписавшійся, даю сей реверсъ въ томъ, что ежели воспослѣдуетъ разрѣшеніе по поданной мною на Высочайшее Имя просьбѣ объ опредѣленіи меня вновь на службу въ (такой-то) полкъ, то ни о какомъ денежномъ вспоможеніи отъ казны просить не буду. Городъ (такой-то) « » мѣсяца « » дня « » года.

Подпись: Уволенный изъ (такого-то) полка (чинъ, имя п фамилія).

№ 5. Примѣрное прошеніе оф-ра объ увольненіи въ отпускъ за границу.

По титулѣ:

Просить лейбъ гвардіи (такого-то) полка капитанъ (имя, отчество и фамилія) о нижеслѣдующемъ:

Имѣя надобность, по совѣту медиковъ, пользоваться (такимъ-то) минеральными водами, всеподданнѣйше прошу: *Къ сему* Дабы повелѣно было уволить меня въ отпускъ въ Германію на четыре мѣсяца. С.-Петербургъ « » мѣсяца « » года. Къ поданію надлежитъ по командѣ. Сіе прошеніе со словъ просителя писалъ (такой-то). *прошенію (такого-то) полка (чинъ, имя, отчество и фамилія) руку приложилъ.*

№ 6. Примѣрное прошеніе объ увольненіи отъ службы.

По титулѣ:

Просить подполковникъ (такого-то) полка (имя, отчество и фамилія) о нижеслѣдующемъ:

Разстроенныя домашнія обстоятельства лишаютъ меня возможности продолжать службу Вашего Императорскаго Величества; а потому, представляя при семъ установленный закономъ реверсъ, всеподданнѣйше прошу: *Къ сему.*

Дабы повелѣно было уволить меня отъ службы съ награжденіемъ слѣдующимъ чиномъ, мундиромъ и полнымъ пенсіономъ (или другими по закону преимуществами). Городъ (такой-то) « » мѣсяца « » дня « ». Къ поданію надлежитъ по командѣ. Сіе прошеніе со словъ просителя писанъ (такой-то). *прошенію (такого-то) полка (чинъ, имя и фамилія) руку приложилъ.*

№ 7. Реверсъ къ прошенію № 6.

Я, нижеподписавшійся, даю сей реверсъ въ томъ, что если послѣдуетъ разрѣшеніе объ увольненіи меня отъ службы съ пенсіономъ, существующими постановленіями опредѣленнымъ, то болѣе о казенномъ содержаніи просить нигдѣ не буду.

Жительство по отставкѣ буду имѣть Смоленской губерніи въ г. Вязьмѣ. Пенсіонъ желаю получать изъ Вяземскаго уѣзднаго казначейства. « » мѣсяца « » дня « » года. Городъ (такой-то).

Подпись: Такого-то полка, чинъ и фамилія.

II. Программы для испытанія въ наукахъ.

а) Для испытанія поступающихъ вольн-ся 3-го разряда ¹⁾.

1) *Законъ Божій*—молитвы для ежедневнаго прочтенія (по краткому молитвеннику для православныхъ вояновъ), Священная Исторія ветхаго и новаго завѣта (по руководству Рудакова, Соколова или Попова); краткое ученіе о богослуженіи (руковод. Рудакова, Михайловскаго или Лебедева). 2) *Русскій языкъ*—правильное чтеніе и умѣніе дать отчетъ въ прочитанномъ, синтаксическій и этимологическій разборъ, составленіе небольшого сочиненія на заданную тему, чтеніе и переводъ церковной печати. 3) *Ариѳметика* и знакомство съ употребленіемъ счетовъ. 4) *Геометрія*. 5) *Алгебра* ²⁾ (до извлеченія квадратныхъ корней включительно). 6) *Географія*—первоначальныя свѣдѣнія изъ математической и физической географіи, обзоръ пяти частей Свѣта и Россіи; умѣніе хорошо читать географическія карты и навыкъ къ черченію ихъ. 7) *Исторія*—отчетливое знаніе главнѣйшихъ событій изъ Всеобщей исторіи и болѣе подробное знакомство съ исторіею Россіи.

Примѣч. Отъ поступающихъ кондукторами въ арт-ое вѣдомство, требуется сверхъ сего знаніе черченія ³⁾.

б) Для производства вольн-ся въ ун. оф-ры. См. отд. X.

в) Для поступленія съ званіемъ ученика въ корпусъ топографовъ и для производства въ клас. топографы по выслугѣ общихъ сроковъ ⁴⁾.

1) *Законъ Божій*—краткій катихизисъ и Св. исторія (по Начаткамъ Христіанскаго Ученія). 2) *Географія Россіи*—границы,

¹⁾ Пр. В. М. 1874 № 101.—²⁾ Для тѣхъ, которые не проходили геометріи.—³⁾ Пр. по арт. 1873 № 32.—⁴⁾ Св. В. П. ч. II, кн. I, ст. 40 и 718, и прил. по VI прод., цир. Гл. шт. 1871 № 271.

пространство, видъ поверхности, свойства почвы, горные хребты, судоходныя рѣки, число жителей, племена и мѣста ихъ (на картѣ), округа, главнѣйшіе города, окружные штабы, крѣпости и главнѣйшія линіи путей сообщенія. 3) *Всеобщая географія*—видъ земли, страны Свѣта, суточное и годовое движеніе, обзоръ пяти частей Свѣта, политическое раздѣленіе Европы, главные города, рѣки и горы въ ней. 4) *Русская исторія*—отъ образованія государства до вступленія на престолъ Императора Александра II (въ размѣрѣ учебника Иловайскаго). 5) *Русскій языкъ*—грамматика (съ практическимъ примѣненіемъ правилъ ея къ сочиненіямъ). 6) *Ариѳметика всл.* 7) *Геометрія* (лонгиметрія и планиметрія). 8) *Чистописаніе*.

Примѣч. Для производства въ клас. чинъ требуется еще: *низшая геодезія*, сочиненіе на заданную тему изъ круга служебнаго дѣлопроизводства и представленіе свидѣтельства нач-ва объ отличномъ знаніи съемки и черченія и о производствѣ съемки не менѣе 100 кв. верстѣ.

г) Для производства въ прапорщики или корнеты гвардіи и въ подпоручики арміи ¹⁾.

1) *Тактика*. 2) *Фортификація*—полевая и долговременная. 3) *Артиллерія*. 4) *Военная топографія*. 5) *Военная администрація*. 6) *Воинскіе уставы*. 7) *Военное законовъдѣніе*. 8) *Рѣшеніе тактическихъ задачъ*. 9) *Артиллерійское, фортификаціонное и топограф. черченіе*. 10) *Военно-глазomѣрная съемка*. Сверхъ того: а) отъ производимыхъ въ кавалерію требуется 11) *иптологія*; б) отъ лицъ, имѣющихъ аттестаты въ окончаніи полного курса средн. учебныхъ заведеній — 12) *статистика*, 13) *общая часть законовъдѣнія*, 14) *математика и физика* (последній предметъ требуется только отъ лицъ, окончившихъ курсъ классическихъ гимназій); отъ немѣющихъ этихъ аттестатовъ—вышеозначенные предметы и выдержаніе экзамена въ объемѣ курса военныхъ гимназій — изъ 15) *Закона Божія*, 16) *русскаго языка, съ церковнославянскимъ, и изъ словесности*, 17) *изъ французскаго или изъ нѣмецкаго языковъ*, 18) *политической исторіи*, 19) *физики*, 20) *естественной исторіи*, 21) *математики*, 22) *географіи* и 23) *чистописанія, рисованія и ситуационнаго черченія*.

д) Для поступленія въ юнкерское училище ²⁾.

1) *По Закону Божію*—краткій катихизисъ и краткая Священная исторія (по Начаткамъ Христіанскаго ученія). 2) *По русскому языку*—умѣніе свободно и правильно читать рукописи и печатныя книги; умѣніе различать, на заданномъ примѣрѣ, части рѣчи и главнѣйшія ихъ измѣненія, рассказать и напи-

1) Пр. В. М. 1868 № 402.—2) Св. В. П. ч. II, кн. I, прилож. къ ст. 33 по VI прод.

сать кратко содержаніе прочитаннаго; правильно писать подѣ диктовку. 3) *Изъ всеобщей географіи*—умѣть показывать на картѣ части Свѣта, океаны, главнѣйшія моря, озера, рѣки и горы, главнѣйшія государства во всѣхъ частяхъ Свѣта, а въ Европѣ— и столичные города. 4) *Изъ географіи Россіи*—умѣть показывать на картѣ границы Россіи, главнѣйшія моря, озера и судоходныя рѣки, горы, столичные города, важнѣйшіе изъ губернскихъ и торговыхъ городовъ; знаніе пространства и числа жителей. 5) *Изъ русской исторіи*—общія понятія объ основаніи Россіи; введеніе христіанской вѣры; раздѣленіе Россіи на удѣлы послѣ Ярослава 1-го; нашествіе монголовъ; сверженіе ига монгольскаго; утвержденіе монархической власти при Юаннѣ III и воцареніе дома Романовыхъ; знаніе главнѣйшихъ событій царствованія Императора Петра Великаго, Екатерины II, Александра Благословеннаго; война съ французами въ 1812 г. 6) *Изъ ариѳметики*—умѣть производить начальныя дѣйствія надъ цѣлыми числами и простыми дробями, рѣшать простыя задачи, встрѣчаемыя въ общежитіи и при исполненіи служебныхъ обязанностей, и считать на счетахъ.

Примѣч.: 1) При рѣшеніи задачъ обязательно только знаніе русскихъ мѣръ.— 2) Рядовые 1) изъ воли-ся, поступающіе въ юнкерск. училище, должны быть испытываемы въ строевомъ отношеніи, для удостовѣренія, что ими усвоено все требуемое отъ рекрута при ускоренномъ обученіи: въ пѣхотѣ—въ трехмѣсячный срокъ, а въ кавалеріи—въ 6 мѣс. срокъ.

е) Для испытанія на производство въ прапорщики арміи, поступившихъ на службу по окончаніи курса въ высшихъ и среднихъ учебн. заведеніяхъ²⁾.

1) *Тактика* (обращается особенное вниманіе на приложеніе правилъ тактики къ задачамъ). 2) *Воинскіе уставы*. 3) *Начальная военная администрація* (основательное ознакомленіе съ войсковымъ хозяйствомъ и правилами письмоводства и довольствія войскъ). 4) *Ручное оружіе* и необходимыя свѣдѣнія изъ артиллеріи; требуется также знаніе правилъ: обученія стрѣльбѣ, сборки и разборки ружья, дѣланія патроновъ, литья пуль и исправленія поврежденныхъ въ оружіи. 5) *Полевая фортификація* и практическое ознакомленіе со способами разбивки и насыпки, особенно при возведеніи поспѣшныхъ укрѣпленій. 6) *Военная топографія*. 7) *Военное судопроизводство*.

Отъ производимыхъ въ оф-ры кавалеріи требуется еще: 8) *иппология* и 9) въ курсѣ администраціи, въ дополненіе къ вышеизложенному, еще: о продовольствіи строевыхъ лошадей, конскомъ снаряженіи и о ремонтированіи.

Примѣч.: 1) Ипж. чины иновѣрческихъ исповѣданій, въ случаѣ, если бли-

1) Цар. Гл. шт. 1874 № 82.—2) Пр. В. М. 1968 № 402.

зи расположенія войскъ и управленій не будетъ духовныхъ лицъ снхъ исповѣданій, дозволяется экзаменовать изъ Закона Божія впоследствии, когда въ мѣстахъ расположенія войскъ, управленій и учрежденій будутъ находиться означенныя лица. До производства такого экзамена, общее число балловъ въ экзаменномъ листѣ рассчитывается безъ Закона Божія.—2) Лица евангел. исповѣданія экзамену изъ Закона Божія не подвергаются, такъ какъ удостоеніемъ въ знаніи этого предмета служить для нихъ пасторское свидѣтельство о конфирмаціи.

ж) Для испытанія на производство въ подпоручики арт-ін ¹⁾.

1) Артиллерія, 2) тактика, 3) фортификація, 4) военная топографія, 5) военная администрація, 6) артилл-ое черченіе, 7) химія, 8) механика, 9) алгебра, 10) аналитическая геометрія.

Примѣч.: 1) Окончившіе курсъ въ университетахъ по физико-математическому факультету, или въ другихъ высшихъ учебныхъ заведеніяхъ, въ коихъ основаніемъ образованія служатъ математическія и естественныя науки—экзаменуются только изъ первыхъ 6-ти предметовъ.—2) Выдержавшіе при поступленіи на службу экзаменъ въ одномъ изъ военныхъ училищъ подвергаются дополнительному экзамену, сверхъ вышеозначенныхъ предметовъ, еще изъ физики, Всеобщей исторіи (отъ Людовика XIV) и Русской исторіи (отъ еднороджавія Петра I).

з) Для испытанія на производство въ прапорщики арт-ін ¹⁾.

1) Артиллерія, 2) тактика, 3) фортификація—полевая и долговременная, 4) артиллерійская администрація, 5) топографія, 6) элементарная химія.

Примѣч.: 1) Окончившіе курсъ въ высш. учебн. завед., въ коихъ основаніемъ служатъ математическія и естеств. науки, изъ химіи не экзаменуются.—2) Выдержавшіе только поступной экзаменъ въ воен. училищахъ экзаменуются еще изъ физики и исторіи Всеобщей и Россій, въ томъ же размѣрѣ, какъ выше указано для экзаменующихся на чинъ подпоручика артиллеріи.

и) Для испытанія на производство въ оф-ры мѣстной арт-ін ²⁾.

1) Законъ Божій. 2) Русскій языкъ. 3) Всеобщая географія. 4) Географія Россіи. 5) Русская исторія. 6) Ариметика и начальная геометрія. 7) Дисциплинарный уставъ. 8) Правила о ротномъ хозяйствѣ. 9) Военскіе уставы: а) одиночное, взводное и ротное ученье, за исключеніемъ пальбы, рассыпнаго строя и каре; б) строевой артиллерійской службы; в) гарнизонной службы. 10) Артиллерія—о порохѣ, объ артиллерійскихъ орудіяхъ, о ручномъ огнестрѣльномъ оружіи, о лафетахъ и повозкахъ, о принадлежности,

¹⁾ Прик. по арт. 1869 № 40 и Св. В. П. ч. II, кн. I, прил. къ ст. 666 по VI прод.—²⁾ Св. В. П. ч. II, кн. I, прил. къ ст. 670 по VI прод.

о снарядахъ, о приготовленіи всѣхъ артил-хъ предметовъ въ лабораторіи, о дѣйствіяхъ изъ артил-хъ орудій, о составѣ артиллеріи и свѣдѣнія о заводахъ и арсеналахъ. Обязанности артил-го солдата и фей-ра на квартирахъ, въ лагерѣ, на бивакахъ и въ походѣ; обязанности фей-ра при вступленіи въ сраженіе, укладка зарядовъ и прочихъ припасовъ; движенія артил. транспортовъ. 11) Фортификаціи—(матеріалы для устройства б-рей, части укрѣпленій, пороховые и бомбовые погреба, полевые укрѣпленія, главные крѣпостные верки.

і) Для испытанія на производство въ подпоручики саперъ ¹⁾.

1) Фортификація—полевая и долговременная, минное искусство, атака и оборона крѣпостей, устройство военныхъ сообщеній. 2) Артиллерія. 3) Тактика. 4) Элементарныя части строительнаго искусства. 5) Топографія. 6) Законовѣдѣніе. 7) Военная администрація. 8) Черченіе—фортификаціонное, топографическое, архитектурное и артиллерійское. 9) Физика. 10) Элементарный курсъ химіи. 11) Математика—до аналитической геометріи включительно.

Примѣч.: 1) Окончившіе курсъ въ высшемъ учебн. заведеніи, въ которомъ основаніемъ образованія служатъ математическія и естественныя науки, экзаменуются только изъ предметовъ, перечисленныхъ въ первыхъ 8 пунктахъ.—2) Выдержавшіе пріемный экзаменъ въ одномъ изъ военныхъ училищъ экзаменуются изъ указанныхъ выше предметовъ (кромѣ элементарной математики, требуемой для поступленія въ военное училище) и изъ Русской словесности.

к) Для испытанія на производство въ прапорщики саперъ ¹⁾.

1) Полевая фортификація, минное искусство, а также и оборона крѣпостей. 2) Артиллерія—о составѣ, дѣйствіи и употребленіи артиллеріи. 3) Топографія. 4) Геодезія. 5) Черченіе—плановъ и ситуационное.

Примѣч. Не окончившіе курса въ высшихъ или среднихъ учебныхъ заведеніяхъ, сверхъ того экзаменуются изъ: 1) Русскаго языка—грамматика и словесность, 2) ариметики, 3) геометріи, 4) алгебры—до уравненія 2 ст. включительно и 5) тригонометріи.

л) Для испытанія на производство въ прапорщики мѣстныхъ инженеръ ²⁾.

1) Законъ Божій. 2) Русскій языкъ. 3) Всеобщая географія. 4) Географія Россіи. 5) Русская исторія. 6) Ариметика и начальная геометрія. 7) Дисциплинарный уставъ. 8) Гарнизонная

¹⁾ Тамъ же, прил. къ ст. 687 по VI прод.—²⁾ Тамъ же, прил. къ ст. 683 по VI прод.

служба. 9) Полевая и долговременная фортификація. 10) Арт-ія— порохъ, оружіе ручное и арт-ое, организація арт-іи, вооруженіе и разоруженіе верковъ, полеть снарядовъ, различные выстрѣлы и дѣйствіе ихъ. 11) Топографія. 12) Гражданская архитектура и строительное искусство—общія понятія объ архитектурѣ и ордепахъ, наружныя части и основанія зданій; фундаменты, цоколи и стѣны, отверстія въ стѣнахъ, карпицы, этажи, полы, потолоки, крыши, лѣстницы, печи, вентиляція, отхожія мѣста, службы, колодцы, помойныя ямы и проч.; устройство пороховыхъ погребовъ, производство работъ, составленіе проектовъ, смѣтъ и отчетовъ; матеріалы для построекъ, свойства и предѣльная прочность различнаго рода чугуна, желѣза, дерева; приготовленіе кирпича, извести, алебастра; ремонтъ зданій.

м) Для испытанія на производство въ 1-й классный чинъ. 1).

Сверхъ общихъ предметовъ, указанныхъ на стр. 274, а, требуется Дисциплинарный Уставъ, и

а) *Отъ нижн. чиновъ пѣх-ты и кав-іи:* 1) знаніе правилъ ротнаго (эск-наго) хозяйства и 2) постановленій порядка дѣлопроизводства и счетоводства той части, куда экзаменующійся поступить желаетъ.

б) *Отъ нижн. чиновъ арт-іи:* 1) знаніе правилъ ротнаго хозяйства, 2) артиллеріи, 3) обязанности артил-го чиновника (порядка дѣлопроизводства и счетоводства той части, куда экзаменующійся поступить желаетъ.

в) *Отъ инж-хъ нижн. чиновъ:* 1) общія понятія о крѣпостныхъ веркахъ, качествахъ матеріаловъ, наименованіе и употребленіе инструментовъ и т. д., и 2) дѣлопроизводство и счетоводство.

г) *Отъ нижн. медицинскихъ, фармацевтическихъ и ветеринарн. чиновъ:* служебный уставъ.

н) Для поступленія въ Николаевск. академію генеральн. штаба ²⁾.

1) *Воинскій уставъ:* а) пѣх-ый—одиночное, взводное, ротное и бат-ное ученіе; б) кав-ій—одиночное, взводное, эск-ное, див-ное и полковое ученіе, спѣшенныхъ драгунъ; в) пѣшая и конная арт-ая служба; г) гарнизонная, сторожевая и аванпостная служба. 2) *Военная администрація* (по учебникамъ военныхъ училищъ и курсу Лобко). 3) *Математика*—арифметика, алгебра (до лагарифмовъ и бинома Ньютона включительно), геометрія

1) Св. В. П. ч. II, кн. I, прил. къ ст. 703 по VI прод.—2) Прил. къ ст. 34, кн. XV Св. В. П. 1869, и пр. В. М. 1875 № 104.

вся, тригонометрія прямолинейная. 4) *Исторія*: а) Всеобщая—древняя, средняя и новая, до Вѣнскаго конгресса послѣ низверженія Наполеона I (въ объемѣ учебниковъ Вебера и Шульгина); б) Русская исторія — отъ основанія государства до Вѣнскаго конгресса, послѣ низверженія Наполеона (въ объемѣ учебниковъ Иловайскаго и Соловьева). 5) *Географія*: а) Всеобщая—математическая, физическая и политическая и б) Россіи (объ—въ размѣрѣ учебниковъ Ленца, Пютца, Бѣлохи, атласъ фонъ-Сидова). 6) *Фортификація*—полевая, долговременная и минное искусство; мосты и переправы (въ размѣрѣ руководства для производства войсками саперн. работъ, курса фортификаціи Ласковскаго и Болдырева и памятной книжки инж-хъ и саперн. оф-ровъ). 7) *Артиллерія* (въ размѣрѣ курса артиллеріи по запискамъ военныхъ училищъ). 8) *Русскій, французскій и нѣмецкій языки*.

Примѣч. Поступающіе въ Геодезическое отдѣленіе экзаменуются изъ аналитической геометріи, высшей алгебры, дифференціального и интегральнаго исчисленія, физики и топографическаго черченія; освобождаются отъ экзамена изъ древней и средней исторіи; программа военныхъ уставовъ, артиллеріи, фортификаціи для нихъ сокращена; въ прочихъ предметахъ экзаменуются по общей академической программѣ.

о) Программа наукъ, требуемыхъ отъ оф-ровъ, желающихъ перейти на службу въ саперные баталіоны съ преимуществами ¹⁾.

I. Окончившіе курсъ въ Михайл.-Арт-мъ училищѣ испытываются: 1) изъ всѣхъ частей фортификаціи (въ томъ числѣ—атака и оборона, минное искусство и военныя сообщенія); 2) элементарныхъ частей строительнаго искусства; 3) топографіи и 4) черченія.

II. Окончившіе курсъ въ военныхъ училищахъ испытываются изъ предметовъ, указанныхъ въ п. I, и сверхъ того изъ: 1) артиллеріи, 2) математики, 3) физики и 4) химіи.

III. Окончившіе курсъ въ высшихъ гражд. учебн. заведеніяхъ, гдѣ основаніемъ служатъ математическія и естественныя науки, и выдержавшіе передъ производствомъ въ оф-ры экзаменъ по программѣ военныхъ училищъ, испытываются изъ предметовъ, перечисленныхъ въ п. I, и сверхъ того—изъ артиллеріи; выдержавшіе же предъ производствомъ экзаменъ юнкер. училищъ испытываются изъ предметовъ, перечисленныхъ въ п. I, и сверхъ того: 1) изъ тактики, 2) артиллеріи, 3) законовъ дѣнія и 4) военной администраціи.

¹⁾ Св. В. П. ч. II, кн. 1, прил. къ ст. 1060 по VI прод.

IV. Окончившіе курсъ въ прочихъ высшихъ гражд. учебн. заведеніяхъ, а также въ средн. гражд. учебн. завед. и выдержавшіе предъ производствомъ экзаменъ въ юнкерск. училищѣ, испытываются изъ предметовъ, означенныхъ въ п. II, и сверхъ того изъ: 1) тактики, 2) законовѣдѣнія и 3) военной администраціи.

п) Программа наукъ, требуемыхъ отъ оф-ровъ, желающихъ перейти на службу въ саперные баталіоны безъ преимуществъ ¹⁾.

1) Русскій языкъ—грамматика и словосочиненіе. 2) Ариѳметика вся. 3) Алгебра—до уравненія 2-й степени включительно. 4) Тригонометрія. 5) Полевая Фортификація. 6) Минное искусство. 7) Долговременная фортификація (только атака и оборона крѣпостей. 8) Артиллерія (о составѣ, дѣйствіи и употребленіи артиллеріи). 9) Геодезія. 10) Топографія. 11) Черченіе и рисованіе ситуаций.

Примѣч. Оф-ры, окончившіе курсъ въ высшихъ и среднихъ гражд. учебн. заведеніяхъ, а также въ военныхъ училищахъ, изъ числа означенныхъ предметовъ держатъ экзаменъ только изъ военныхъ наукъ и топографіи; оф-ры арт-іе не держатъ экзамена изъ арт-ін.

р) Для оф-ровъ, поступающихъ въ Военно - Юридическую академію ²⁾.

1) *Исторія*: а) Всеобщая—древняя, средняя и новая (въ размѣрѣ учебниковъ Вебера, Григоровича, Шловайскаго и Шульгина; б) Русская (въ размѣрѣ учебниковъ Соловьева и Шловайскаго). 2) *Географія Всеобщая*: а) математическая, б) физическая и в) политическая. 3) *Географія Россіи* (въ размѣрѣ учебниковъ Ленца, Ободовскаго и Бѣлохи). 4) *Военная администрація* (въ размѣрѣ курса Лобко и курса военной администраціи Зайцова). 5) Гарнизонная служба. 6) Русскій и иностранный (французск., нѣмецк. или англійск. языки).

¹⁾ Св. В. П. ч. II, кн. I, прил. къ ст. 1060 по VI прод.—²⁾ Св. В. П. 1869, кн. XV, ст. 34 и прил.

ОТДѢ
ПОСТАНОВЛЕНІЯ ПО ЧА
А. ДЕНЕЖНОЕ
I. Жа

		Полному гене- ралу.	Генералъ-лей- тенанту.	Генералъ- майору.	
а) Генераламъ, шт. и об. оф-рамъ 1).					
1) Служащимъ въ войскахъ и занимающимъ должности.					
Б.	А.	Усл. Основ. { Полный	1850	1480	1110
		{ За вычетомъ 2½% на госпит. и медикам.	1803	1443	1083
Л.	А.	Усл. Основ. { — еще 6% въ эмерит. кассу.	1695	1356	1017
		{ Полный	2775	2220	1665
Л.	Б.	Усл. Основ. { За вычетомъ 2½% на госпит. и медикам.	2706	2163	1623
		{ — еще 6% въ эмерит. кассу.	2544	2034	1524
Л.	Б.	Усл. Основ. { Полный	—	—	—
		{ За вычетомъ 2½% на госпит. и медикам.	—	—	—
К.	В.	Усл. Основ. { — еще 6% въ эмерит. кассу.	—	—	—
		{ Полный	—	—	—
О.	В.	Усл. Основ. { За вычетомъ 2½% на госпит. и медикам.	—	—	—
		{ — еще 6% въ эмерит. кассу.	—	—	—
2) Зачисляемымъ въ запасныя войска и состоящимъ по роду оружія и незанимающимъ должностей, получающимъ жалованье 2).					
Б.	А.	{ Пенсии и равнаго ей содерж. безъ вычета 3)	1430р.—к.	1145р.—к.	860р.—к.
		{ Жалов. за вычет. 2½% на госпит. и медикам.	1394 » 25 »	1116 » 30 »	838 » 30 »
Л.	Б.	{ Пенсии и равнаго ей содерж. безъ вычета 3)	—	—	—
		{ Жалов. за вычет. 2½% на госпит. и медикам.	—	—	—
О.	В.	{ Пенсии и равнаго ей содерж. безъ вычета 3)	—	—	—
		{ Жалов. за вычет. 2½% на госпит. и медикам.	—	—	—

Общія замѣчанія къ таблицѣ объ окладахъ

Указанные оклады жалованья производятся: А—въ полкахъ старой гвардіи (включая бат. Рез. пѣх. полка, въ гвард. пѣш. и кон. арт-ін, въ ротѣ Дворц. гренад., въ Кавк. казач. рас. Бя Велпч. и Атаманск. Насл. Цес. и въ л. гв. Уральск. каз. эск-нѣ, въ л. гв. 4-мъ частяхъ, въ полев. и крѣп. арт-ін, генер. штабѣ и корп. топографовъ; В—во всѣхъ про казачьихъ войскъ получаютъ указанные оклады, какъ состоя на службѣ въ строевыхъ получаютъ: полковн.—900 р., подполк.—850 р., капит.—480 р., шт. капит.—400 р.,

1) См. таб. №№ 1 и 2 Высоч. утв. 17 Апр. 1859 г.—2) См. таб. Выс. утв. 27 Марта производятся вычетъ 2% въ общій пенсіонный капиталъ.—4) Пр. В. М. 1870 № 146 и 1874 № 208, 209, 284; Св. шт. пзд. 1870 г. и Св. В. П. ч. IV, кв. III, ст. 89 по VI прод.—

ЛЪ IV.
СТИ ХОЗЯЙСТВЕННОЙ.
ДОВОЛЬСТВІЕ.
ЛОВАНЬЕ.

Подковнику.	Подполковнику.	Мажору и войск. старшинѣ.	Капитану, рот-мистру и есаулу.	Штабъ-капитану и шт.-ротм-ру.	Поручику и сотнику.	Подпоручику.	Прaporщику, корнету и хорунжему.
750	—	—	580	480	400	370	340
732	—	—	564	468	390	360	333
687	—	—	531	441	366	339	312
1125	—	—	870	720	600	555	510
1098	—	—	846	702	585	540	498
1032	—	—	795	660	549	507	468
750	580	530	480	400	370	340	320
732	564	516	468	390	360	333	312
687	531	486	441	366	339	312	294
1125	870	795	720	600	555	510	480
1098	846	774	702	585	540	498	468
1032	795	729	660	549	507	468	441
750	580	480	400	370	340	320	300
732	564	468	390	360	333	312	294
687	531	441	366	339	312	294	276
1125	870	720	600	555	510	480	450
1098	846	702	585	540	498	468	441
1032	795	660	549	507	468	441	411
Высшій окладъ получ. стол. деньги.	—	—	430 р.—к.	345 р.—к.	315 р.—к.	290 р.—к.	245 р.—к.
Неполучающ. стол. денг.	—	—	419 » 25 »	336 » 30 »	307 » 5 »	282 » 75 »	238 » 80 »
502 р. 5 к.	—	—	345 » — »	315 » — »	290 » — »	245 » — »	230 » — »
575 515	430 р.—к.	375 р.—к.	336 » 30 »	307 » 5 »	282 » 75 »	238 » 80 »	224 » 25 »
502 р. 5 к.	419 » 25 »	365 » 55 »	315 » — »	290 » — »	245 » — »	230 » — »	215 » — »
575 515	430 » — »	345 » — »	307 » 5 »	282 » 75 »	238 » 80 »	224 » 25 »	209 » 55 »
502 р. 5 к.	419 » 25 »	336 » 30 »	307 » 5 »	282 » 75 »	238 » 80 »	224 » 25 »	209 » 55 »

жалованья генер., шт. и об. оф-рамъ 4).

А.-гв. Казачій полкъ); въ бат-нахъ: 1-мъ и 2-мъ гвард. стрѣлк., А.-гв. Савери. и кадров. эск-нѣ Собствен. Его Велич. конвой 5) и А.-гв. Жанд. полуэск.; Б—въ полк. А.-гв. Кн-Стрѣлк. Имп. фам. бат-нѣ и А.-гв. Донск. каз. б-рей; въ арм. стрѣлк. бат-нахъ и въ ниж-хъ чинъ частяхъ регулярныхъ и казачьихъ войскъ, въ Крымск. и Башкир. эск-нахъ. Оф-ры частяхъ, такъ и—по внутрен. упр-ю этихъ войскъ. Оф-ры А. гв. 3-го Фин. Стр. бат-на поруч.—370 р., подпор.—340 р., прапор.—320 р.

1871 г., см. пр. В. М. 1871 № 122.—3) Изъ окладовъ пенсій и равнаго ей содержанія № 250; 1871 № 225 и № 251; 1872 № 27, 40, 86, 134, 136, 180, 245, 324; 1873 № 127; 5) Въ томъ числѣ и въ состоящихъ при льготн. дивиз.

б) Нижнимъ чинамъ ¹⁾.

1) Строевымъ а).

Фельд-лю, старш. вахм-ру и старш. лабор. подмастер.					
Ун. оф-ру, фой-ру { старшему					
и уряднику { младшему					
Младш. вахм-ру, эск. кварт., ротн. каптен., младш. лабор. подмастер.					
Шт.-гор-ту, шт.-тр-чу, там.-маж., полк. и бат. бар-гу и гор-ту					
Хорн. муз-тамъ { старш. унт.-оф. зван.					
{ младш. — — — — —					
Музык. ученлку					
Бар-ку и { баталіонному (не въ отдѣл. бат.)					
гор-ту { ротному и тр-чу арт-ин					
Рядовымъ { въ пѣх., кав. и кав. въ артиллеріи въ нижн. войск. сф-ру и приказн. бомбард., лаб. и наводч. 1-го кл.					
{ рядов. и казаку. бомбардиру. 2-го —					
{ — — — — — канониру. 3-го —					

2) Нестроевымъ б).

Фельд-лю нестроев. роты (у казак. — вахм. нестр. сотни)					
Полк. и бат-му каптенарм. и надзират. больныхъ					
Писарю, арт. счет- (полк., бат., арт. и нар. бр-ды, Уч. эск-на. чнику и надз-лю; { старшему					
шк. надз-лю. { младшему					
Фельдшерамъ { старшему					
медицинск. и { младшему					
аптечному. { рот-му, эск-му, сотенному, б-рейному					
Ветеринарн. { старшему					
Фельдшеру. { младшему					
Оружейному { старшему					
подмастерью. { младшему					
Старшіе мастера: дерев., метал., шорн. и сѣд. дѣла, кузнечн., столяр. и т. д.					
Младш.: бузн., маст. дерев., метал., шор. и сѣд. дѣла, лаз. служ. и проч. мастер., обозн. и церк. ряд-го зв-нія е) и фельш. ученникамъ					
Обозн. ун. оф-рамъ: { старшему					
Деньщику { младшему					

а) Кромѣ указанныхъ строевыхъ, полагаются: 1) въ учебн. пѣх. бат-нѣ и Кавал. эск-пт

1) Сводъ штат. 1870 г., и пр. В. М.: 1850 № 17; 1867 № 186 и 231; 1868 № 61 п 377; 225, 302, 312, 313, 388; 1872 № 14, 134, 180, 216; 1873 № 78, 127 и 269; 1874 № 63, 112,

ПѢХОТЫ.

ГВАРДИИ.						АРМИИ МѢСТН. ВОЙСКЪ.			
А.		Б.		В.		Оск.		Ус.	
Р.	К.	Р.	К.	Р.	К.	Р.	К.	Р.	К.
36	—	36	—	68	—	24	—	36	—
24	—	24	—	43	—	18	—	27	—
16	20	10	65	26	—	4	5	7	80
24	—	24	—	51	75	18	—	27	—
24	—	24	—	43	—	18	—	27	—
36	—	36	—	51	75	24	—	36	—
16	20	10	65	43	—	4	80	9	30
11	35	8	10	26	—	4	5	7	80
4	95	4	95	17	25	2	85	—	—
16	20	—	—	—	—	4	5	7	80
6	30	6	30	26	—	2	85	5	35
7	35	6	30	20	—	2	85	5	35
4	95	4	95	17	25	2	70	5	25
—	—	—	—	—	—	—	—	—	—
36	—	—	—	—	—	24	—	36	—
24	—	24	—	68	75	18	—	27	—
27	45	25	35	68	75	25	35	48	90
21	15	16	95	51	75	16	95	32	70
16	20	10	65	43	—	10	65	20	35
60	—	60	—	68	75	60	—	90	—
36	—	36	—	51	75	36	—	54	—
18	—	18	—	—	—	18	—	27	—
33	60	33	60	—	—	33	60	64	80
25	35	25	35	—	—	25	35	48	90
28	80	28	80	—	—	28	80	55	65
16	20	16	20	51	75	10	65	20	55
4	5	—	—	26	—	2	70	5	25
4	5	3	15	17	25	2	70	5	25
24	—	—	—	68	75	18	—	27	—
10	63	16	20	—	—	4	5	7	80

Кавалеріи.						Артиллеріи.										Инжен. войск.										
ГВАРДИИ.		АРМ. РЕГ. И ЦРР. ВОЙСК.				Гвардейск. пѣшей и конной.		Полев., рез. и каз. б-рей и парковъ.				УЧЕБН. ЧАСТЕЙ.		БРѢП. И МѢСТН. ЧАСТЕЙ.				ГВАРД. САПЕРН. БАТ-НА.		ПРОЧИХЪ ИНЖЕНЕРН. ЧАСТЕЙ.						
Г.		Д.		Осн.		Ус.		Осн.		Ус.		УЧЕБН. ЧАСТЕЙ.		Осн.		Усн.		ГВАРД. САПЕРН. БАТ-НА.		Осн.		Усн.				
Р.	К.	Р.	К.	Р.	К.	Р.	К.	Р.	К.	Р.	К.	Р.	К.	Р.	К.	Р.	К.	Р.	К.	Р.	К.	Р.	К.			
36	—	36	—	24	—	36	—	36	—	54	—	36	—	36	—	54	—	36	—	36	—	54	—			
—	—	—	—	18	—	24	—	24	—	36	—	24	—	24	—	36	—	24	—	21	—	36	—			
16	95	10	65	4	80	9	30	16	95	9	—	17	40	21	15	9	—	17	40	16	20	9	—	17	40	
24	—	24	—	18	—	24	—	24	—	36	—	—	—	24	—	36	—	24	—	24	—	36	—			
24	—	24	—	18	—	24	—	24	—	36	—	36	—	—	—	—	—	24	—	24	—	36	—			
36	—	36	—	24	—	36	—	36	—	—	—	—	—	—	—	—	—	36	—	36	—	—	—			
16	95	10	65	4	80	9	30	16	95	—	—	—	—	—	—	—	—	16	20	9	—	—	—			
16	95	10	65	4	80	9	30	16	95	—	—	—	—	—	—	—	—	11	55	6	—	—	—			
7	35	—	—	—	—	—	—	5	55	—	—	—	—	—	—	—	—	5	55	3	75	—	—			
—	—	—	—	—	—	—	—	—	—	—	—	—	—	—	—	—	—	—	—	—	—	—	—			
а)	—	—	—	—	—	—	—	к)	7	20	5	10	9	90	7	20	3	75	7	20	6	15	3	75	7	20
10	65	7	20	4	5	7	80	10	65	6	30	12	15	—	—	6	30	12	15	7	90	5	70	10	95	
7	35	5	25	3	45	6	60	7	20	5	10	9	90	16	95	5	10	9	90	7	20	5	10	9	90	
—	—	—	—	—	—	—	—	5	55	3	75	7	20	—	—	3	75	7	20	5	55	3	75	7	20	
—	—	—	—	—	—	—	—	—	—	—	—	—	—	—	—	—	—	—	—	—	—	—	—	—	—	
36	—	36	—	24	—	36	—	—	—	—	—	—	—	—	—	—	—	—	—	—	—	—	—	—		
24	—	24	—	18	—	27	—	—	—	—	—	—	—	—	—	—	—	24	—	24	—	36	—			
27	45	25	35	25	35	48	90	27	45	25	35	48	90	—	—	—	—	—	27	45	25	35	48	90		
21	15	16	95	16	95	32	70	21	15	16	95	32	70	—	—	16	95	32	70	21	15	16	95	32	70	
16	20	10	65	10	65	20	55	16	95	10	65	20	55	21	15	10	65	20	55	16	20	10	65	20	55	
60	—	60	—	60	—	60	—	60	—	60	—	60	—	60	—	60	—	60	—	60	—	60	—	60	—	
36	—	36	—	36	—	54	—	36	—	36	—	54	—	36	—	36	—	54	—	36	—	36	—	54	—	
18	—	18	—	18	—	27	—	18	—	18	—	27	—	18	—	18	—	18	—	18	—	18	—	27	—	
33	60	33	60	33	60	64	80	33	60	33	60	64	80	33	60	33	60	64	80	33	60	33	60	64	80	
25	35	25	35	25	35	48	90	25	35	25	35	48	90	25	35	25	35	48	90	25	35	25	35	48	90	
28	80	28	80	28	80	55	65	28	80	28	80	55	65	28	80	—	—	—	—	28	80	28	80	55	65	
16	20	10	65	10	65	20	55	10	65	10	65	20	55	—	—	—	—	—	—	16	95	16	95	32	70	
28	80	16	95	16	95	32	70	16	95	16	95	32	70	16	95	6	30	12	15	16	95	16	95	32	70	
4	65	3	75	3	45	6	60	4	65	3	75	7	20	4	65	3	75	7	20	4	65	3	75	7	20	
—	—	—	—	—	—	—	—	—	—	—	—	—	—	—	—	—	—	—	—	—	—	—	—	—	—	
16	95	10	65	4	80	9	30	16	95	9	—	17	40	16	95	—	—	—	—	24	—	24	—	36	—	
2	10	2	10	2	10	4	5	2	25	2	25	4	35	2	25	2	25	4	35	2	25	2	25	4	35	

учитали гимнастики, фехтованія и вольтиж., коимъ жалов. по 96 р.; 2) въ воен. телегр.

1869 № 203 и 381; 1870 № 28, 92, 117, 220, 226, 229, 232, 231, 253, 378; 1871 № 25, 54, 178, 209, 235, 251, 284; 1875 № 26.

паркахъ: старш. сигнальствъ — 27 р. 15 к. и младш. сигналь.— 19 р. 50 к.— б) Кроме исчисл. нестроевыхъ, состоятъ еще: 1) при гвард. усилен. лазаретахъ: фельдф.—36 р., надзират. ун. оф-ръ—24 р., надзир. ряд. старш. оклада—12 р., младш. окл.—9 р., служитель—4 р. 95 к.; 2) закройщикъ, снаровщикъ и пригощи. амуниц.: въ кадр. бат-нѣ л.-гв. Рез. Пѣх. полка—16 р. 20 к., въ Учебн. Кав. эск.—16 р. 95 к., въ Учеб. Пѣх. бат-нѣ, учеб. Пѣш. и Кон. б-реяхъ, Учеб. Казач. вз-дѣ, въ Кавк. линейн. и крѣпости. бат-нахъ, въ мѣстн., запасн. и резервн. бат-нахъ и въ казач. част.—10 р. 65 к., въ постов.-команд. Приморск. обл.—20 р. 55 к.; 3) въ Учебн. эск-нѣ: эск-ный кауценарм.—27 р. 45 к. и ротн. пис.—10 р. 65 к.—в) Церковникъ можетъ быть ун. оф-рск. званія и тогда получаетъ: въ гвардін—16 р. 20 к., въ арміи—4 р. 5 к. обыкн. или 9 р. 30 к. ус. окл.—г) Въ л.-гв. 1-мъ и 2-мъ стрѣлк. бат-нахъ обозн. ун. оф-ръ—16 р. 20 к.—д) Въ л.-гв. 3-мъ Финск. Стр. бат-нѣ надз. больн.—51 р. 75 к.—е) Въ гренадер. полкахъ и стрѣлк. бат-нахъ рядов.—2 р. 85 к. по обык. и 5 р. 55 к. по усил. окл.—ж) Въ Кавказск. линейн. бат-нахъ оруж., плотн. и ложники, а также въ гренад. полк. и стрѣлк. бат-нахъ лазаретн. служит., прочіе мастеров. и обозн. рядов. получаютъ по 2 р. 85 к. об. и 5 р. 55 к. усил. окл.—з) Въ линейн. и стрѣлк. бат. обозн. ун. оф-ръ—10 р. 65 к. об. и 20 р. 55 к. усил. окл.—и) Мл. ун. оф-ры конв. км-дѣ Перм. - Тюменск. тракта—4 р. 80 к.—к) Младш. тр-чъ—5 р. 55 к.—л) Въ понтон. полубат. бар-кѣ и гор-тѣ полубат-на—6 р.—м) Въ полев. и осадн. паркахъ: рядовые 1 кл.—4 р. 35 к., 2 кл.—3 р. 75 к.; мастеровые: 1 кл.—9 р., 2 кл.—5 р. 10 к., 3 кл.—4 р. 35 к.; цирюл.—3 р. 45 к., писарь—7 р. 35 к., обозн. ун. оф-ръ—27 р.—н) Въ л.-гв. Казач. п.—16 р. 95 к.

Общія замѣчанія къ таблицѣ объ окладахъ жалованья нижн. чиновъ.

1) Указанные оклады жалованья производятся: А—въ пѣх. полкахъ старой гвардін, въ л.-гв. Резервн. Пѣх. п. и его кадров. бат-нѣ, въ гвард. 1 и 2 стрѣлк. бат. и въ Учебн. Пѣх. бат. кадров. нижн. чинамъ; Б—въ л.-гв. 4 Стр. Импер. фам. бат-нѣ; В—въ л.-гв. 3 Стр. Финск. бат.; Г—въ каз. эск-нахъ Собств. Его Велич. конвоя; въ первыхъ трехъ полк. 1 Гвард. Кав. див. и во всѣхъ полк. 2 Гвард. Кав. див.; равно въ резерв. эск-нахъ этихъ полк., л.-гв. Казач. полку, въ Учеб. Кав-мъ эск-нѣ кадр. нижн. чин. и въ л. гв. Жандарм. полузск-нѣ; Д—въ л. гв. Кирас. Ея Велич. п. и его рез. эск-нѣ и л. гв. Атаманск. п.; въ жанд. див-нахъ Петербург. и Московск., жанд. городск. км-дѣ и жанд. км-дѣ при окружн. штабахъ¹⁾.—2) По окладу армейск. и гренад. полковъ получаютъ жалов. чины С.-Петербургск. Грен. Кор. Фридр. Вильг. III и Кекег. Грен. Импер. Австр. полковъ.—3) Указанные оклады пррег. кав-ин получаютъ нижн. чины Крымскаго и Башкирскаго эск-новъ и казачьихъ войскъ²⁾ съ слѣдующими отступленіями: а) старшій урядн. (кромя Донск. войска)—10 р. 65 к. обык. или 20 р. 55 к. усил. окл., но въ Усур., Иркутск. и Краснояр. сотнѣ—36 р.; б) шт. тр-чъ (кромя Донск. в.)—24 р. об. или 36 р. усил. окл., но въ Учеб. Кубанск. див., въ Семирѣч. и въ Амурск. п.—10 р. 65 к., тр-чъ въ Иркутск. и Красноярск. сотнѣ — 36 р.; в) въ пластунск. бат. Кубанск. войска: бат. гор-тѣ—4 р. 80 к. обык. и 9 р. 30 к. усил. оклад., сотен. гор-тѣ—3 р. 45 к. обык. и 6 р. 60 к. усил. окл.; въ Амурск. п. Усурійск. каз. бат.: бат. бар-кѣ и бат. гор-тѣ—3 р. 75 к., ротн. бар-кѣ и рот. гор-тѣ — 2 р. 70 к.; г) приказный въ Семирѣч. и Амурск. п. — 3 р. 45 к.; д) казакъ въ Красноярск. и Иркут. сотн.—24 р.;

¹⁾ Оклады жалованья прочихъ нижн. чиновъ Жандарм. корпуса указаны въ пр. В. М. 1871 № 302.—²⁾ Въ томъ числѣ и пѣшихъ бат-новъ.

е) надзир. больн. и каптенар. въ Усурійск. сот. — 20 р. 55 к.; ж) писарь: въ Учебн. Кубан. див-зи — 16 р. 25 к., въ Амурскомъ и Усурійск. войск. — 48 р. 90 к., въ Семпрѣч. войск. — 8 р. 40 к.; з) ветерин. фельдшеръ во всѣхъ каз. войскахъ: старш. — 60 р. об. или 90 р. усл. окл.; младшій — 36 р. об. или 54 р. усл. окл.; и) мастеровъ въ Амурск. и Усур. войск. — 2 р. 70 к. — 4) Оклады полевой арт-ии производятся и ниж. чин. казачьихъ б-рей съ слѣдующими отступленіями: шт. тр-чъ получаетъ 36 р. об. и 54 р. усл. окл., старш. урлди. — 19 р. 50 к. об. и 37 р. 65 к. усл. окл. — 5) Въ л. гв. Измайловскомъ и Конномъ п. отпускается по 27 р. 45 к., для выдачи одному изъ лучшихъ рядовыхъ въ память празднованія юбилея полковъ 22 Сент. 1830 г. — 6) Въ штабахъ и упр-яхъ жаков. полагается: въ корп. и дивиз. шт. — старш. писарю 33 р. 60 к., младш. 25 р. 35 к., тотъ же окладъ въ упр-іи саперн. и стрѣлк. бр-ды; въ упр. пѣх. и кав. бр-ды — 25 р. 35 к. — 7) Состоящіе въ войскахъ оруж. мастер. получаютъ 1) состоящіе въ клас. чинѣ — по чину; не имѣющіе чина маст. 1-го разр. — 240 р. об. и 360 р. усл. окл., маст. 2-го разр. — 180 р. об. и 270 р. усл. окл.; вольнонаемн. — 250 р. об. и 400 р. усл. окл. — 8) Оберъ-фей-рамъ, состоящ. въ арт-хъ паркахъ, производ.: 1 кл. — 200 р. об. и 300 р. усл. окл., 2 кл. — 150 р. об. и 225 р. усл. окл. — 9) Въ крѣп. арт. упр-ии мастер. чертежники — 42 р. об. и 81 р. усл. окл. — 10) Въ ниж-хъ упр-яхъ: кондукт. 1 кл. — 180 р. об. и 230 р. усл. окл.; кондукт. 2 кл. — 150 р. об. и 195 р. усл. окл. 1). — 11) Топографы получаютъ: ун. оф-ры — 180 р. об. и 270 р. усл. окл., ученики — 120 р. об. и 180 р. усл. окл. 2). — 12) Въ Кавказск. Учебн. ротѣ производится: фельд-лю — 54 р., каптен. и ун. оф-ру — 9 р. 30 к., стар. писарю — 48 р. 90 к., млад. писарю — 32 р. 70 к., лаборат., старш. оружейн. и ложнику — 12 р. 15 к., младш. оружейн. и ложнику, кузнецу, токарю и плотнику — 7 р. 20 к., проч. мастеровымъ — 5 р. 55 к. — 13) Въ л. гв. Уральск. каз. вѣк-нѣ: вах-рь — 27 р. 45 к., ун. оф-ръ и писарь — 17 р. 25 к., шт. тр-чъ 28 р. 65 к., тр-чъ — 16 р. 5 к., казакъ — 6 р. 90 к., донщ. — 2 р. 10 к. — 14) Нижн. чины, назначенные въ военныя желѣзно-дорожн. км-ды, во время состоянія въ этихъ км-дахъ, а назначенные въ воен. тел. км-ды, въ первые 2 года нахождения въ этихъ км-дахъ — получаютъ: ун. оф-ры и рядовые гвардіи — оклады этихъ войскъ (ун. оф-ры — жакован. млад. ун. оф-ровъ); всѣ остальные — въ разнѣрѣ, опредѣленномъ младш. ун. оф-рамъ и ряд. 3 кл. ниж-хъ войскъ. Въ остальные 2 года службы въ воен. тел. км-дахъ получаютъ по 120 р. въ годъ, но при этомъ имъ не производится ни вещевого, ни провіантскаго довольствія 3).

в) За какое время производится штатное жалованье.

1) *Опредѣляющіеся на службу* 4) генер., шт. и об. оф-ры получаютъ жалованье по установлен. окладамъ со дня прибытія къ мѣсту служенія; по поступающимъ въ Восточн. Сибирь жалованье и все содержаніе производится со дня ихъ опредѣленія. Нижніе чины новобранцы получаютъ по 15 к. въ мѣсяць жалованья со дня пріема ихъ уѣздн. воинск. присутствіями, или съ того дня, когда они явятся уѣздн. воинск. нач-камъ, послѣ роспуска по домамъ; со дня зачисленія въ войсковую часть полу-

1) Въ указан. окладахъ заключается и пенд. довольствіе. Цир. Гл. шт. 1874 № 337. — 2) Кромѣ этого денежн. оклада, никакого другаго довольствія отъ казны не получаютъ. Пр. В. М. 1867 № 133; 1873 № 35 и цир. Инс. деп. 1865 № 237. — 3) Пр. В. М. 1870 № 89, № 343 и цир. Гл. шт. 1873 № 184. — 4) Св. В. П. ч. IV, кн. III, ст. 23, 24, 28, 29, 111, и пр. В. М. 1874 № 5.

чаютъ жалованье по окладу этой части. Все прочіе нижн. чины, опредѣляемые на службу, получаютъ жалованье со дня явки на службу въ полкъ или км-ду по окладамъ этихъ войскъ частей.

Примѣч.: 1) Нижн. чины, призываемые изъ отпусковъ на дѣйствит. службу, получаютъ жалованье по окладамъ, присвоеннымъ имъ до увольненія; но только со дня прибытія ихъ на первоначальные пункты и впредь до зачисленія ихъ на дѣйств. службу въ полки и км-ды; а съ этого времени удовлетворяются изъ штатныхъ окладовъ тѣхъ войскъ, куда зачислены, хотя бы въ этихъ частяхъ штатное жалованье было меньше противъ того, которое они получали по послѣдней службѣ¹⁾; гвард. нижн. чины однако сохраняютъ гвард. оклады, если бы по призыву изъ отпусковъ были зачислены въ арм-ія части²⁾; при томъ съ производствомъ въ ун. оф-ры получаютъ окладъ гвард. рядового, если онъ болѣе оклада ун. оф-ра арміи³⁾.—2) Нижн. чины казачьихъ войскъ получаютъ жалованья со дня выступленія со сборныхъ пунктовъ на службу⁴⁾.

Вольн-ся гвардіи и арм-ой кав-ин, а равно служащіе въ прочихъ войскахъ, заявившіе желаніе содержать себя на свой счетъ—содержанія отъ казны не получаютъ.

2) При производствѣ въ чинъ⁵⁾ жалованье по новому чину производится: оф-рамъ—со дня отдачіи въ Высочайшемъ приказѣ; нижн. чинамъ—въ приказѣ по км-дѣ. При производствѣ со старшинствомъ, жалов. по новому чину назначается со времени дѣйствительнаго производства. Л. гв. въ 3-мъ Стр. Финскомъ бат-нѣ оф-ры, произведенные въ чинъ сверхъ-штата, за исключеніемъ вновь произведенныхъ прапорщиковъ, получаютъ жалов. и прочее содержаніе по прежнимъ чинамъ, пока не откроется для нихъ вакансія высшаго чина.

Примѣч.: 1) Сверхъ комплектные нижн. чин. получаютъ жалов. на равнѣ съ комплектными.—2) Въ л. гв. 3-мъ Стрѣлк. Финскомъ бат-нѣ запаснымъ людямъ, имѣющимъ при каждой ротѣ бат-на, не полагается жалов., а отпускается только обыкновенная суточная порція.—3) Нестроев. нижн. чины, которыхъ пр. В. М. 1867 № 420 разрѣшено производить въ ун. оф-ры, получаютъ жалованье опредѣленное занимаемому ими мѣсту.—4) Нижн. медіц. чины, производимые, перемѣщаемые и утверждаемые въ должностяхъ съ высш. окладами, получаютъ новый окладъ со дня сдѣланнаго о нихъ распоряженія окружнымъ воен. мед. инспекторомъ⁶⁾.

3) При увольненіи въ отпускъ жалованье ген. и оф-рамъ сохраняется: а) Уволеннымъ до 2 мѣс., а служащимъ въ отдаленныхъ округахъ, если они уволены внѣ района тѣхъ округовъ—и на большій срокъ; именно: изъ Кавказскаго окр.—до 3 мѣс., изъ Сибирскихъ и Туркестанскаго окр.—до 4 мѣс. и изъ Приморск. обл.—до 6 мѣс. Лица, находившіеся уже въ отпуску съ сохраненіемъ содержанія на срокъ свыше 28 дней и до 4 мѣс.

¹⁾ Цир. Инс. деп. 1865 № 237. — ²⁾ Св. В. П. ч. IV, кн. III, ст. 131 по VI прод.—³⁾ Св. В. П. ч. IV, кн. III, ст. 104 по V прод.—⁴⁾ См. пр. В. М., на которые сдѣлана ссылка въ отд. I на стр. о штат. казач. войскъ.—⁵⁾ Св. В. П. ч. IV, кн. III, ст. 20 и Св. шт. 1870, отд. IV № 7.—⁶⁾ Цир. Гл. шт. 1875 № 63.

включит., могутъ быть уволены въ отпускъ съ сохраненіемъ содержанія на тѣ же сроки не прежде прослуженія ими 2 л. послѣ явки на службу. Уволенные въ отпускъ съ содержаніемъ изъ отдаленныхъ округовъ на 2 мѣс., которые получаютъ отсрочку до сроковъ, указанныхъ выше, получаютъ жалов. за время отпуска изъ *основнаго оклада* 1). б) Уволеннымъ на больший срокъ, но возвратившимся до истеченія 2 мѣс. 2). в) Оф-рамъ, успѣшно окончившимъ курсъ въ академіяхъ: Николаевск. генер. штаба, Михайловск.-Арт-ой, Николаев.-Инж-ой и Военно-Юрид-ой (если этимъ правомъ воспользуются въ теченіи 2 л. послѣ выпуска), увольняемымъ въ 4 мѣс. отпускъ 3). г) Оф-рамъ преподавателямъ въ военно-учебн. заведеніяхъ, увольняемымъ въ отпускъ на все вакаціонное время. д) По особому Высоч. повелѣнію увольняемымъ для излеченія ранъ и болѣзней. Уволенные съ жалов. безсрочно представляютъ въ концѣ каждаго полугодія свидѣтельство медика и мѣстнаго нач-ва, что лечение дѣйствительно продолжается, а являясь на службу, представляютъ свидѣтельство, что лечение ихъ кончилось тогда-то. Уволенные же съ жалов. на срокъ и неявившіеся къ сроку по болѣзни, происходящей отъ ранъ, доносятъ по км-дѣ о продолжающейся болѣзни и, явившись въ теченіи 4 мѣс.-въ послѣ срока съ свидѣтельствомъ медика и мѣстнаго нач-ва получаютъ жалов. за все время просрочки 4). е) Тѣ изъ уволенныхъ за ранами въ отпускъ, которые по болѣзни, вполнѣдствіи, за ранами же будутъ уволены вовсе отъ службы съ полнымъ жалов., получаютъ жалов. за все то время, какое находились въ отпуску для излеченія болѣзни 5). ж) Уволенные въ отпускъ, съ назначеніемъ препровожденія партіи, получаютъ жалов. при слѣдованіи км-ды: до 500 в.—за 1 мѣс.; отъ 500 до 1000 в.—за 2 мѣс., отъ 1000—1500 в.—за 3 мѣс. и т. д. 6). з) Оф-ры, уволенные въ отпускъ съ жалов., получаютъ жалов. и на деньщиковъ 7). и) Чины, взятые въ плѣнъ, но не бывшіе на службѣ у непр-ля, по возвращеніи изъ плѣна удовлетворяются жалов. за все время нахождения въ плѣну 8). і) Всѣ чины роты дворцовыхъ гренадеръ, увольняемые въ отпускъ на 4 мѣс., сохраняютъ свое жалов. 9). к) Нижн. чины не получаютъ жалов. за все время отпуска 10). л) Казенные деньщики, состоящіе при оф-рахъ гвард. каз. войскъ, въ бытность ихъ на льготѣ, получаютъ жалов., но не отъ казны, а изъ войсковыхъ суммъ 11).

4) При переводѣ: а) Оф-ры, прибывшіе по истеченіи 4 мѣс.

1) Пр. В. М. 1869 № 11 и цпр. Гл. шт. 1870 № 93. — 2) Св. В. П. ч. IV, кн. III, ст. 222 и 223. — 3) Св. В. П. 1869, XV, 80, и пр. В. М. 1870 № 331. — 4) Св. В. П. ч. IV, кн. III, ст. 119 — 121. — 5) Тамъ же, ст. 122. — 6) Тамъ же, ст. 130. — 7) Тамъ же, ст. 123. — 8) Тамъ же, ст. 117. — 9) Тамъ же, ст. 127. — 10) Тамъ же, прим. къ ст. 129. — 11) Тамъ же, ст. 116.

къ новой части, лишаются жалов. за все время свыше 4 м. срока, хотя бы это произошло отъ болѣзни и нахождения въ госпиталѣ¹⁾. б) Всѣ оф-ры регулярн. войскъ, при поступленіи на службу въ казачьи войска на вакансію, переименовавшіеся въ соотвѣтствующіе казачьи чины, получаютъ жалов. по тѣмъ чинамъ регул. войскъ, коимъ соотвѣтствуютъ ихъ казачьи чины, и изъ окладовъ, присвоенныхъ соотвѣтствующимъ же родамъ регул. войскъ²⁾. Переименованные изъ шт.-капитановъ и шт.-ротмистровъ въ сотники, а изъ подпоручиковъ въ хорунжіе, доколѣ не получаютъ высшихъ казачьихъ чиновъ, получаютъ жалов.: шт.-капитанъ и шт.-ротмистръ—по окладамъ изъ послѣднихъ чиновъ, а подпоручики—по корнетскому окладу, если поступили въ кав-іе казачьи полки, и—по чину подпоручика, если поступили въ пѣшіе бат-ны.

б) *Командируемые*, для завѣдыванія льготными казаками и для обученія молодыхъ казаковъ, оф-ры казачьихъ войскъ получаютъ присвоенное имъ на дѣйствит. службѣ содержаніе по штатамъ тѣхъ частей, отъ которыхъ командируются³⁾.

г) **Прекращеніе жалованья:** 1) *При увольненіи отъ службы* ген., шт. и об. оф-ровъ и нижн. чиновъ жалов. разсчитывается: по день отдавн о томъ въ приказѣ по км-дѣ—если оф-ръ находился налицо, или по день Высоч. приказа объ увольненіи—для лицъ не состоящихъ налицо при км-дѣ, но имѣющихъ право на полученіе жалов.⁴⁾ Въ случаѣ смерти жалов., по день исключенія, принадлежитъ наслѣдникамъ, предъявившимъ свои права въ теченіи 2 лѣтъ⁵⁾. 2) *Чинамъ, отчисленнымъ по роду оружія* или въ запасныя войска за штатомъ, жалов. производится: въ размѣрѣ полнаго оклада—въ теченіи 1 года, или въ размѣрѣ половин. оклада—въ продолженіи 2 л.; оставляемые за штатомъ пользуются содержаніемъ не со дня состоянія или получ. Высоч. приказа, а со дня прекращенія ими служебныхъ обязанностей⁶⁾. 3) *При зачисленіи по роду оружія* или въ запасн. войска ген., шт. и об. оф.-ры, не занимающіе должностей, не получаютъ жалов., за исключеніемъ тѣхъ, о которыхъ послѣдуетъ Высоч. повелѣніе⁷⁾, а равно и такихъ ген. и шт. оф-ровъ, зачисляемыхъ по запасн. войскамъ, коимъ по числу прослуженныхъ лѣтъ причитается пенсія при увольненіи въ отставку; имъ производится содержаніе равное пенсін, если сами о томъ будутъ просить. 4) *Ген. и оф-ры, увольняемые въ отпускъ* по домашнимъ обстоятельствамъ свыше сроковъ, указан. на стр. 288, жалов. за все время отпуска не получаютъ. Если уволенный въ

1) Тамъ же, ст. 28 по I прод.—2) Св. В. П. ч. I, кн. II, ст. 2619 по II прод.—3) Пр. В. М. 1873 № 297. — 4) Св. В. П. ч. IV, кн. III, ст. 223 по VI прод.—5) Тамъ же, ст. 234.—6) Тамъ же, ст. 226 по VI прод.—7) Тамъ же, ст. 47 и 218, и ч. II, кн. I, ст. 1588.

отпускъ на срокъ, за который вычета не производится, просрочить или получить отсрочку, если это было по болѣзни и съ представленіемъ свидѣтельствъ медицинскаго и мѣстнаго нач-ва, то жалов. вычитается за время, проведенное въ отпуску свыше означеннаго на стр. 288; если же просрочка была не по болѣзни, то жалов. удерживается за все время отпуска 4). 5) Уволенные изъ отдален. округовъ съ содержаніемъ на сроки, указан. на стр. 288, въ случаѣ невозвращенія изъ отпуска, по причинѣ перехода на службу въ другіе воен. округа, не пользующіеся такими преимуществами, или въ случаѣ прикомандированія такихъ оф-ровъ къ войскамъ, расположеннымъ не въ отдален. округахъ—лишаются всего содержанія за время свыше 2 мѣс. 2). 6) Генер., шт. и об. оф-рамъ, уволеннымъ въ отпускъ впредь до полученія указа объ отставкѣ, все жалов. прекращается со дня увольненія 3). 7) Арестантамъ, содержащимся на к-лахъ, жалов. за все время бытности подъ арестомъ не производится 4). 8) Нижн. чины, получающіе 100 р. въ годъ за отказъ отъ производства, не получаютъ этого жалов. со времени преданія суду 5).

д) Увеличеніе жалованья. Усиленный окладъ получаютъ:

1) Въ войскахъ, расположенныхъ въ Закавказск. краѣ и Закаспійскомъ воен., отдѣлѣ, въ Черноморскомъ округѣ и въ Дагестанск. области, въ нагорныхъ полосахъ Кубанск. и Терской областей, въ Сухумскомъ отдѣлѣ, въ Туркестанск. округѣ и въ составѣ отрядовъ, высылаемыхъ на Китайскую границу въ Семипалатин. области, а также находящимся въ Кокпектахъ и въ Зайсанскомъ приставствѣ—*всл чины* 6). 2) Въ войскахъ, расположенныхъ въ областяхъ: Кубанской, Терской, Агмолинской, Амурской, Приморской и части Семипалатинской (по лѣвую сторону Иртыша)—*одни шт. и об. оф-ры*, а въ Кубанской и Терской обл.—и фельдшера 5). 3) К-ры, шт. и об. оф-ры постоянн. кадра и перемѣняющагося состава учебныхъ: пѣх. бат-на, кавал. эск-на пѣшей и конной б-рей, Кавказск. роты и казачьяго вз-да. Производство этого жалов. начинается: для идущихъ съ км-дами—*со дня отправленія ихъ изъ дивизій*, а отправляемымъ безъ км-дъ—*со дня прибытія*; прекращается: для первыхъ—въ день прибытія; для вторыхъ—въ день отчисленія отъ учебн. части 7). 4) Оф-ры, обучающіеся въ академіяхъ: Николаевской генер. штаба, Михайловск.-Арт-ой, Николаевск.-Инж-ой и въ Военно-Юридическ. 8). 5) Сопровождающіе за границу членовъ

1) Тамъ же, ст. 220—222, и цпр. Гл. шт. 1870 № 93.—2) Пр. В. М. 1869 № 11 и цпр. Гл. шт. 1870 № 93. — 3) Св. В. П. ч. IV, кн. III, ст. 224. — 4) Тамъ же, ст. 236. — 5) Тамъ же, ст. 237.—6) Св. шт. 1870; пр. В. М. 1871 № 63 и 1874 № 222.—7) Пр. В. М. 1867 № 136 и 1870 № 229; Св. В. П. ч. IV, кн. III, прил. къ ст. 71 по II прод.—8) Св. шт. 1870, отд. X, № 1, 2 и 3.

Императорской фамилии ¹⁾. 6) Оф-рамъ, готовящимся въ геодезисты по окончаніи курса въ Никол. акад. ген. шт.—во время состояніи при Пулковской обсерваторіи ²⁾.

Ген., шт. и об. оф-рамъ, исправляющимъ высшую вакантную должность, присвоивается все содержаніе, принадлежащее этой должности, впредь до утвержденія ихъ въ ней или до назначенія на нея другаго лица. Вакантною должностію не считается: а) если уже на нее назначено лицо и тотъ, кто отправляетъ ее временно, пользуется содержаніемъ, присвоеннымъ его собственной должности; и б) если лицо, занимающее должность, уволено въ отпускъ, значится въ командировкѣ или больнымъ ³⁾.

Портупей-юнкера и канд-ты на клас. должн., со дня приказа о производствѣ ихъ въ это званіе, получаютъ, вмѣсто штатнаго, жалов. по 100 р., а по усил. окл.—150 р., впредь до производства въ оф-ры или клас. чинъ; изъ сего исключаются порт.-юнкера гвардіи и арм. кав-ли, которымъ никакого содержанія не производится. Если канд-ты на клас. должн., до полученія этого званія, получали жалов. болѣе 100 р., а по усил. окл. 150 р., то получаютъ таковое по штатамъ; въ случаѣ перевода на должность съ меньшимъ окладомъ получаютъ 100 или 150 р. ⁴⁾.

Примѣч.: 1) Всѣ чины, командируемые въ военное время за-границу къ войскамъ и въ мѣста, гдѣ производится довольствіе по усил. окладу, получаютъ этотъ окладъ за все время, которое тамъ пробудутъ; командируемые же туда временно и переходящіе оттуда по собственному желанію въ мѣста, гдѣ довольствіе обыкновенное, а также уволенные въ отпускъ не по болѣзни—получаютъ усил. окладъ только тогда, когда пробыли не менѣе 3 мѣс. въ мѣстахъ, гдѣ установлено усил. довольствіе.—2) Оф-рамъ войскъ, получающимъ усил. окладъ, при отправленіи въ госпитали и лазареты, находящіеся въ мѣстахъ, гдѣ войска получаютъ довольствіе по внутрен. положенію, сохраняется, въ случаѣ продолжительной болѣзни, жалов. по усил. окладу, но не болѣе, какъ на 6 мѣс.—3) Получающіе усил. окладъ и командируемые въ мѣста, гдѣ содержаніе производится обыкновенное, сохраняютъ усил. окладъ съ тѣмъ, чтобы сохраненіе это: а) не продолжалось болѣе 4 мѣс. и б) вовсе не касалось лицъ, получающихъ, по случаю командировки, двойные прогоны, суточные деньги, единовременныя выдачи и всякія другія пособія; оф-ры Амурскаго и Приморскаго края, командируемые въ мѣста, гдѣ жалов. производится изъ обыкновен. окладовъ, сохраняютъ право на усил. окладъ въ теченіи 1 года ⁵⁾.

е) Уменьшеніе жалованья ⁶⁾. 1) Ген., шт. и об. оф-ры, находящіеся подъ слѣдствіемъ или судомъ съ удаленіемъ отъ должности болѣе недѣли, получаютъ $\frac{1}{2}$ оклада жалов. Если по суду эти лица будутъ оправданы и время нахожденія подъ судомъ будетъ имъ зачтено въ дѣйствит. службу, то они удовлетвори-

¹⁾ Св. В. П. ч. IV, кн. III, ст. 243.—²⁾ Тамъ же, ст. 46 по VI прод.—³⁾ Тамъ же, ст. 152.—⁴⁾ Пр. В. М. 1869 № 103; 1870 № 52; 1871 № 222 и цир. Гл. шт. 1871 № 349.—⁵⁾ Св. В. П. ч. IV, кн. III, ст. 206 по III и V прод., ст. 246 и 542.—⁶⁾ Тамъ же, ст. 203—216 съ пхъ прод.

ются всѣмъ слѣдующимъ по должности за это время жалов.— 2) Нижн. чины, получающіе высшіе оклады, будучи приговорены къ разжалованію въ рядовые или перемѣщенію въ низшіи классъ, лишаются высшихъ окладовъ, получая жалов., присвоенное тому званію, въ которое понижены.

ж) Жалованье не въ зачетъ¹⁾. Предъ открытіемъ компаніи всѣмъ, которые должны имѣть верховыхъ лошадей, выдается, не въ зачетъ, полугодовое жалов. по усилен. окладу, а остальнымъ—третье, по внутрен. положенію. Это распространяется и на отправляемыхъ въ армію во время кампаніи; по поступающіе на службу изъ отставки, а также переходящіе изъ одной части въ другую по собственному желанію, означеннымъ пособіемъ не пользуются.—Оф-рамъ, получившимъ въ пособіе третье не въ зачетъ жалов. и назначеннымъ въ такіа должности, по которымъ они обязаны имѣть верховыхъ лошадей, производится добавка до полугодоваго жалов. по усилен. окладу только во время военныхъ дѣйствій.

Примѣч. Означенное пособіе выдается по тѣмъ чинамъ, въ которыхъ ген., шт. и об. оф-ры состоятъ въ день полученія въ части войскъ или упр-и сумм на раздѣчу пособія 2).

з) Жалованье впередъ³⁾. 1) *Производится*—нижн. чинамъ воен. телеграф. км-дѣ, прослужившихъ въ этихъ км-дахъ 2 г. и получающихъ содержаніе отъ казны по 120 р. въ годъ. Всѣ переборы, какіе могутъ произойти при перемѣщеніи, зачисленіи въ запасъ и т. п.—принимаются на счетъ казны. 2) *Дозволяется испрашивать*—шт. и об. оф-рамъ, въ случаѣ нужды, съ представленіемъ поручительства 2 военно-служащихъ и съ указаніемъ мѣста служенія каждаго; такіа просьбы представляются: лицами, находящимися въ отпускахъ и командировкахъ и опредѣляющимися изъ отставки—чрезъ мѣстное военное нач-во, а состоящими въ км-дахъ—чрезъ свое нач-во. Поручительство должно быть по установленной формѣ, а подпись поручителей засвидѣтельствована воинск. или мѣст. нач-вомъ. Лица, находящіеся въ командировкѣ, кромѣ поручительства, представляютъ аттестатъ о послѣдней выдачѣ имъ жалов. и удостовѣреніе отъ своего полка или км-ды, что за ними казеннаго долга не состоитъ. На лица, получившихъ жалов. впередъ въ одной трети, нельзя требовать таковаго въ слѣдующей трети. 3) Инж-мъ чинамъ, при переводѣ изъ одной крѣпости въ другую, дозволяется выдавать жалов. впередъ за третью изъ инж-хъ суммъ того мѣста, откуда они отправляются, съ возвратомъ этой суммы при первомъ требованіи жалованья.

1) Тамъ же, ст. 2538—2545 по I—VI прод.—2) Пр. В. М. 1862 № 181.—3) Св. В. П. ч. IV, кн. III, ст. 304—307, пр. В. М. 1871 № 23; 1874 № 286, цпр. Исп. деп. 1860 № 24.

Примѣч. Въ воен. окр. Вост. и Запад. - Сибирскихъ, Туркестанскомъ и Кавказскомъ разрѣшается выдавать жалов. впередъ за треть и генер-мъ, съ разрѣшенія ком-щихъ войсками и подъ законныя поручительства.

II. Столовые деньги ¹⁾.

а) Размѣръ столовыхъ денегъ ²⁾.

- 3.000 р. — к-ру корпуса.
- 2.400 — нач-ку: мѣстн. войскъ, дивизии пѣх-ой и кав-ой, арт-ин въ корпусѣ; к-ру саперн. бр-ды.
- 2.100 — нач-ку стрѣлк. бр-ды и к-ру резервн. кав-ой бр-ды.
- 1.800 — *нач-ку штаба* корпуса; *к-ру* пѣх-ой и кав-ой бр-ды; *нач-ку* арт-хъ парковъ на Кавказѣ; *воинск. нач-ку* губерн. и въ обл. войска Донскаго.
- 1.500 — *к-рамь*: полковъ (пѣх., кав., крѣп., мѣстн. и казачьихъ), арт-хъ бр-дъ (пѣш., кон. и дѣйст. казач.), крѣп-ой арт-ин 1-го кл. и Учебн. Пѣх. бат-на; *нач-комъ*: штаба дивизии (пѣх. и кав.) и штаба мѣстн. войскъ; *нач-ку* Учебн. Кав-го эск-на.
- 1.200 — к-ру крѣп-ой арт-ин 2-го класса.
- 900 — *к-рамь*: отд-хъ бат-новъ (въ томъ числѣ запасн., резервн. и казачьихъ), отд-хъ эск-новъ (резер-хъ, Крымскаго и Башкирскаго), Забайкальск. Коннаго Каз-го див-на, б-рей арт-хъ (пѣш., кон., учебн., Забайкальской и донскихъ казач. дѣйств. и льготн.) и въ крѣпостяхъ, парковъ (арт-го и конно-арт-го, ниж-го полев. и осадн.), отд-го форта, крѣп-ой арт-ин 3-го клас. и понтон. полубат-на; *нач-камъ*: Инкол. крѣп-ой и постов. км-дъ 1-го разр. въ Вост. Сибири; уѣздн. воинск. 1-го и 2-го разр.; *помощнику* к-ра крѣп-ой арт-ин; *завѣдующему* практич. занятіями крѣп-ой арт-ин.
- 600 — *к-рамь*: неотд-хъ бат-новъ (полев. войскъ и старшему въ мѣстномъ полку въ воен. вр.) и див-новъ въ кав-ин (въ томъ числѣ и донскихъ гвард. дѣйств. и льготн.); *нач-камъ*: стрѣлковъ, постов. км-дъ 2-го разр. въ Восточн. Сибири и уѣздн. воин. 3-го разр.; *помощникамъ*: к-ра полка въ армейск. п. войска Донск. и к-ровъ эск-новъ Крымск. и Башкирск.; *завѣдующ.* хозяйств. въ полку; *мл. шт. оф-рамъ казач. войскъ*, состоящихъ на службѣ: Терскаго — въ Закаспійск. краѣ, Оренбургск. (кон. полк.), Уральск., Сибирск. и Семпрѣч. — въ Туркест. окр., въ степныхъ обл. Оренб. и Зап. Сибир. округовъ и въ Зайсанск. краѣ, Амур. и Забайкальск. — въ Восточн.-Сибирск. окр.; *ремонтuru* — въ кав-ин и арт-ин.
- 420 — *к-рамь*: бат-новъ въ крѣп. и мѣстн. полку (въ воен. вр.), л. гв. Жандарм. полуэск-на, Галванич. Учебн. и Туркест. Саперн. ротъ; *нач-камъ* уѣздн. воин. 4-го разр.; *завѣдующ.*: хозяйств. въ крѣп. полку (въ воен. вр.) и обозомъ въ корпусѣ (въ воен. вр.); *мл. шт. оф-рамъ* — въ мѣстн. бат-нѣ (въ мирн. вр.); *к-ту* корпуса (въ воен.

¹⁾ Здѣсь указаны стол. деньги чинамъ, состоящимъ только въ войскахъ и ихъ упр-яхъ. — ²⁾ Пр. В. М. 1868 № 61, 377; 1869 № 203, 381; 1870 № 226, 250, 378; 1871 № 225, 250, 312, 313, 388; 1872 № 1, 86, 117, 118, 134, 180, 315; 1873 № 54, 127, 266, 278; 1874 № 110, 112, 178, 208, 222, 233, 251, 256, 284; 1875 № 81; цир. Гл. шт. 1872 № 78.

- вр.); *старш. ад-тамъ*: штабовъ—корпусн., див-наго и мѣстн. войскъ, упр-ій — нач-ка корп. арт-ин, арт-хъ парк. на Кавказѣ и бр-дъ саперн., стрѣлк. и резерв. кав-ой; *шт. и об. оф-рамъ* для поруч.: при штабѣ корпуса и мѣстн. войскъ.
- 360 р. *к-ру* крѣп. арт-ой роты; *нач-ку* мѣст. арт-ой км-ды (Оренбург., Шостенск., Тульск., Пжевск., Охтенск. и Рижск.); *старш. ад-ту* упр-ій губ. воинск. нач-ковъ.
- 300 — *к-рамъ*: ротъ—войскъ полев., резервн. и запасн., эск-новъ въ регул. кав. и гвард. донск. полкахъ, сотенъ—въ конн. полк. войска Донск., Иркутск. и Красноярск., учебныхъ въ Оренбург. и Уральск. войск., а также сотенъ и ротъ казач. войскъ, находящихся, какъ выше показано, на дѣйст. службѣ въ Закасп. краѣ, въ степн. обл. Оренб. и Запад. Сибир. окр. и т. д.; *нач-камъ* км-дъ: мѣстной, конвойной, С.-Петерб. крѣп-ой, мѣстной арт-ой (кромѣ перечисл. выше) и мастер. пнж-ой; *помощнику* к-ра отд-го рез. эск-на; *завѣдующ.* хозяйствомъ въ отд. бат-нѣ и понт. полубат-нѣ; *м.л. шт. оф-рамъ* въ пѣх-хъ и кав-хъ полкахъ, въ томъ числѣ и въ кон. п. каз. войскъ Кубанск., Терск., Уральск., Оренбург., Астраханск., Сибир., Семирѣч. и Забайкальск.) и въ отд-ныхъ бат-нахъ (м.л. шт. оф-ры казач. бат-новъ получаютъ эти стол. деньги, когда находятся, какъ указ. выше, въ Закасп. кр., въ степн. област. и т. д.); *об. оф-ру* (кап. или шт. кап-пу) въ упр-иі уѣздн. воин. нач-ка.
- 240 — *к-рамъ*: ротъ въ войскахъ мѣстн. и военно-рабоч.; *нач-ку* этапн. км-ды; *м.л. шт. оф-рамъ*—въ бат-нахъ Кубанск., Оренбург., Забайкаль., Амурск. и Усурійск. войскъ; *ад-ту, казначею, квартермистру, дѣлопроизводит., завѣдующимъ лаварет. и оружіемъ*—въ п-ку¹⁾, бат-нѣ, полубат-нѣ, отд-номъ резер. эск-нѣ, въ упр-иі арт-ой бр-ды и крѣп. арт-ин; *помощникамъ* ремонт. въ кав-иі и арт-иі; старш. ад-та въ упр-иі саперн. бр-ды и нач-ка арт. корпуса; *старш. оф-ру* (к-ру див-на, въ томъ числѣ ком-щени льготнымъ див-номъ л. гв. Донск. б-рей) въ пѣш. и кон. б-рей¹⁾; *завѣдующему* учебн. км-доу съ инсарск. кл. въ мѣстн. войскахъ; причисленному къ генер. штабу об. оф-ру.
- 180 — *к-рамъ*: сотенъ въ кон. каз. полкахъ Астрах., Амурск., Забайкальск., Кубанск., Оренбург., Семирѣчен., Сибирск., Терск. и Уральск. войскъ, а также въ учебн. див-нѣ Забайкальск. и к-ру учебн. сотни Сибир. войска; *помощникамъ сотен.* *к-ровъ*—Оренбург. и Уральск., а также Иркутск. и Красноярск. сотенъ; *ад-ту и кварт-ру*—телеграфн., осадн. и полев. пнж-хъ парковъ, и исполн. обязан. ад-та и назнач. въ л. гв. Жаңд. полузск-нѣ; *старш. оф-ру*—крѣп. арт-ой роты, мѣст. арт. км-ды, арт-го и телегр. парковъ и конно-арт. полупарка; *м.л. оф-ру*—учебн. б-рей, рез. эск-на; *завѣдующимъ*: пересылн. частію въ Кроншт. крѣп. бат-нѣ, учебн. км-дами въ полк., бат-нахъ, б-рейхъ, галванич. км-дами въ саперн. бат-нахъ, отд-ными обучающимися въ Учебн. Кавказск. р. (въ числѣ 3); *об. оф-рамъ*—постояннаго состава Крымск. и Башкирск. эск-новъ, и въ упр-иі уѣздн. воинск. нач-ка въ губерн. городахъ (въ числѣ поручика).
- 144 — *к-рамъ* ротъ—въ пѣш. бат-нахъ Амурск., Забайкал., Кубанск. и

1) Въ томъ числѣ и въ част. войска Донск.; въ прочиухъ же казач. войскахъ только въ томъ случаѣ, если они находятся на службѣ, какъ указ. выше, въ Закаспійскомъ краѣ, въ степн. област. и т. п.

Оренбург. войскъ; *ад-тамъ* и *казначеймъ*, положеннымъ по штат. всехъ казачьихъ частей (кромя войска Донскаго.), и оф-ру-дѣлопроизводителю въ Иркутск. и Красноярс. сотняхъ.

120 р. дѣлопроизводителямъ классныхъ чиновъ въ войскахъ.

Нѣкоторые чины казачьихъ войскъ получаютъ особый окладъ столовыхъ денегъ, а именно:

540 — к-ръ Усурійск. Каз. сотни и б-рей Оренбург., Кубанск. и Терскаго.

500 — к-ръ находящагося на службѣ Кавказск. Казач. эск-на Собственнаго Его Величества конвоя.

280 — к-ръ 1. гв. Уральскаго эск-на.

б) За какое время столовые деньги производятся ¹⁾.

Столовые деньги, не составляя принадлежности чина, присвоиваются должности, за дѣйствительное исправленіе которой отпускаются, по расчету со дня прибытія къ мѣсту служенія. Впрочемъ лица, пользовавшіяся на прежнемъ мѣстѣ стол. деньгами, получаютъ ихъ по новой должности со дня отданія въ Высоч. приказѣ, если только прибыли къ мѣсту новаго назначенія не позже истеченія поверстнаго срока, или представили свидѣтельство о причинѣ просрочки (см. отд. III, стр. 185). Стол. деньги состоящимъ на службѣ ген., шт. и об. оф-рамъ, находящимся подъ слѣдствіемъ или судомъ безъ удаленія отъ должности—производятся всегда вполнѣ. Исправляющій временно высшую должность получаетъ столовые, присвоенныя этой должности; за исключеніемъ тѣхъ случаевъ, когда исправленіе должности поручается за болѣзнію занимающаго ее, или во время отпуска его, или временной командировки. Лица, исправлявшія должности вмѣсто другихъ, подпавшихъ подъ судъ или слѣдствіе, получаютъ содержаніе по окладамъ этихъ должностей, исключая тѣхъ случаевъ, когда исправленіе должности продолжается менѣе мѣсяца или когда исправлявшій ее по настоящему своему званію получаетъ большее содержаніе.

Оф-ры, занимающіе въ войскахъ должности, на которыхъ производятся стол. деньги, сохраняютъ ихъ въ случаѣ поступленія въ военныя академіи, если только эти оф-ры пробыли въ указанныхъ должностяхъ не менѣе года и были отчислены отъ должности не ранѣе 1-го Апрѣля того года, въ которомъ поступили въ академію; отчисленные отъ должности ранѣе 1-го Апрѣля лишаются права на сохраненіе стол. денегъ во время прохожденія курса академіи ²⁾.

Лица, командируемыя въ учебн. и другія войска, въ военныя училища, техническія и хозяйственныя заведенія и т. п., если занимали должности, на которыхъ получали столовые, то должны быть отчисляемы отъ должностей въ своихъ частяхъ ³⁾.

¹⁾ Св. В. П. ч. IV, кн. III, ст. 28, 132 и 292 и прим. 1 къ ст. 210 по VI прод., цѣрк. Глав. шт. 1871 № 67.—²⁾ Пр. В. М. 1873 № 151.—³⁾ Цѣрк. Гл. шт. 1872 № 223.

III. Добавочное содержаніе.

а) Ген., шт. и об. оф-рамъ и нижн. чинамъ добав. содержаніе производится: 1) въ дополненіе къ столовымъ деньгамъ—нач-камъ отдѣльных частей и чинамъ войскъ, расположенныхъ въ отдѣльных краяхъ Вост. Сибири; 2) или, въ видѣ порціоновъ—тѣмъ об. оф-рамъ, которые не получаютъ столов. денегъ, и 3) по особымъ положеніямъ.

1) *Добавочныя къ стол. деньгамъ* производятся въ слѣдующемъ размѣрѣ¹⁾:

2.400 р.—к-ру корпуса.

1.500 — нач-ку мѣст. войскъ; нач-ку пѣх. и кав. дивизіи.

1.200 — к-ру пѣх., кав. и донскаго казач. полка, пѣш. и кон. арт-ой бр-ды (въ томъ числѣ — Забайк. Арт-ой) и крѣп. арт-ии 1-го кл. (въ числѣ ген.-майора), учебн. бат-на и эск-на.

900 — *нач-ку штаба* корпуса, *нач-ку* саперн. и стрѣлк. бр-ды; к-ру: пѣх., кав. и рез. кав. бр-ды; крѣпост. и мѣстн. полка и саперн. бат-на; крѣп. арт. 1-го кл. (въ числѣ полковника); губерн. воин. нач-ку; нач-ку мѣстн. войскъ Закавказскаго края.

600 — к-ру: парк. бр-ды, запасн., резерв., стрѣлк. и инженер. бат-на, учебн. пѣш. и кон. б-рей и Учебн. Кавказск. роты; льготн. дивиз. гв. Донскихъ полк.; уѣздн. воин. нач-ку 1-го и 2-го разряда.

480 — *нач-камъ км-дъ*: Николаевской крѣп. и 1-го разр. поставныхъ въ Вост. Сибирь.

360 — нач-ку постов. км-ды 2-го разр. Вост. Сибири.

300 — к-ру кадров. бат-на л. гв. Резервн. Пѣх. п.; крѣпостн. и резерв. саперн. бат.; пѣш., кон., Забайкальской и Донской б-рей; отд. рез. эск-на; Крымск. и Башкир. эск-на; понт. полубат-на; *мл. шт. оф-ру* линейн. бат-новъ Вост. Сибири и к-ру крѣп. арт. роты въ Николаевскѣ; уѣздн. воин. нач-ку 3-го разр.

120 — к-ру роты и мл. об. оф-ру губ. бат. въ Иркутскѣ; стар. об. оф-ру въ б-реяхъ Вост. Сибири и крѣп. арт. роты въ Николаевскѣ: оф-ру, завѣдующ. учеб. км-дою въ бат-нахъ Вост. Сибири (кромя Енисейск. губерніи); уѣздн. воин. нач-ку 4-го разр.

60 — к-ру роты и завѣдующ. хозяйствомъ въ линейн. бат-нахъ Вост. Сибири и Иркутск. губ. бат-на; ад-ту, казначею, квар-ру; завѣдующему: лазаретомъ, оруж. частью, сборною км-дою въ бат-нахъ и управленіяхъ арт-хъ бр-дъ и крѣп. арт-ии; нач-ку мѣстн. и этап. км-ды Вост. Сибири (кромя находящихся въ Енисейск. губ.); сот. и ротн. к-ру, ад-ту и казначею въ частяхъ Забайкальск. и Амурск. каз. войскъ, находящихся на дѣйствительной службѣ въ Вост. Сибирь.

2) *Добавочное содержаніе об. оф-рамъ*, не получающимъ столовыхъ денегъ²⁾:

96 р. въ годъ: субалт. оф-ру полев. и мѣст. войскъ и войска Донскаго (въ

¹⁾ Пр. В. М. 1872 № 1, 116; 1874 № 110, 124, 127, 178, 222, 233, 251, 284; 1875 № 81.—²⁾ Тамъ же и пр. В. М. 1872 № 204 и 292; 1873 № 226, 278; 1874 № 231, 284 и 290.

томъ числѣ состоящимъ въ прикомандированіи, какъ къ войсковымъ частямъ, для несенія службы, такъ и къ воен. исправ. ротамъ).

- 108 р. въ годъ: такимъ-же оф-рамъ въ Енисейской губерніи.
 216 — — — — — такимъ-же оф-рамъ въ проч. мѣстахъ Вост. Сибири.
 120 — за учебный годъ: оф-рамъ, обучающимъ въ арт-хъ учебн. км-дахъ.
 180 — — — — — оф-рамъ во время командированія къ воен. госпиталямъ, для приготовления къ занятію должностей въ воен. времен. госпиталяхъ, и оф-рамъ, обучающимъ въ учебн. бр-дныхъ км-дахъ ниж. войскъ и завѣдующимъ такими же км-дами въ арт-ин ¹⁾.
 300 — завѣдующимъ учебн. бр-дными км-дами ниж. войскъ.

5) *Добавочное содержаніе по особымъ положеніямъ*: 1) Ген., шт. и об. оф-ры, участвовавшіе въ Бородинскомъ сраженіи и нынѣ служащіе, получаютъ тѣ оклады, которые получали въ то время ²⁾. 2) Такую же прибавку получаютъ ген., шт. и об. оф-ры и нижн. чины, служившіе въ русскихъ войскахъ въ цар. Польскомъ во время возмущенія 17 Ноября 1830 г. ³⁾. 3) Шт. и об. оф-ры ниж-го корпуса, не получающіе ни столовыхъ, ни арендн. денегъ, ни пансіона, ни прибав. жалованья, по выслугѣ 20 л. въ оф-рскомъ званіи, съ разрѣшенія воен. мин., получаютъ $\frac{1}{3}$ окладнаго жалованья. Если оф-ры, получающіе $\frac{1}{3}$ такого жалованья, будутъ переведены въ мѣста, гдѣ войскамъ отпускается жалованье изъ усиленныхъ окладовъ, то и добавочная треть производится изъ усилен. оклада, до тѣхъ поръ, пока эти лица будутъ находиться въ сказан. мѣстахъ ⁴⁾. 4) Арт-іе приѣмщики, за прослуженіе на заводахъ 5, 10 и 15 л., пользуются прибавоч. жалованьемъ на основ. ст. 179, кн. III, ч. IV Св. В. П. 5) Оф-ры, состоящіе въ постоян. и перемѣн. отдѣлахъ гальваническаго заведенія и роты, получаютъ по 300 р. въ годъ, исключая оф-ровъ л.-гв. Сапернаго бат-на ⁵⁾. 6) Нижн. чины, удостоенные знака отличія военнаго ордена, получаютъ прибавку къ производимому имъ жалованью: по знаку 4 ст.— $\frac{1}{3}$, по знаку 3 ст.— $\frac{1}{3}$ и по знаку 2 ст.— $\frac{1}{3}$ жалованья тѣхъ окладовъ, которые они получали при пожалованіи каждой изъ этихъ степеней; а по знаку 1 ст.— $\frac{1}{2}$ полнаго прибавочнаго оклада ⁶⁾. 7) Кандидаты на клас. должность, прикомандировываемые къ воен. госпиталямъ, для ознакомленія съ обязанностями службы чиновъ хозяйств. разряда госпиталей, получаютъ во время пребыванія при госпиталѣ по 50 р. въ годъ ⁷⁾. 8) Нижн. чинамъ, добровольно оставшимся на сверхсрочной службѣ (см. отд. III стр. 122), производится сверхъ штатнаго жалованья: фельд-лямъ и стар. вахм-рамъ—по 84 р., причѣмъ нижн. чинамъ ун. оф-рскихъ званій—по 60 р., хорнымъ

1) Стар. оф-ры арт-хъ частей, въ случаѣ назначенія въ учебн. км-ды, сохраняютъ и стол. деньги. Пр. В. М. 1873 № 266.—2) Св. В. П. ч. IV, кн. III, ст. 183.—3) Тамъ же, ст. 186—189.—4) Тамъ же, ст. 168 по VI прод.—5) Св. шт. 1870, отд. IX № 3.—6) Отн. Гл. ш. 1867 № 4808.—7) Пр. В. М. 1872 № 301.

муз-тамъ: въ гвард. и арм. частяхъ—по 100 р. (въ полкахъ пѣх. на 10 чел., въ отд. бат-пахъ и кавал. полкахъ на 6 чел.) ¹⁾).

б) За какое время прибавочное содержаніе производится:

1) *Содержаніе, назначенное въ добавокъ къ столовымъ ²⁾ деньгамъ и по особымъ положеніямъ, въ порядкѣ выдачи и прекращенія его, подчиняется всѣмъ правиламъ, которыя установлены относительно столовыхъ денегъ.*

2) *Добавочное жалованье субалтернъ оф-рамъ производится въ одно время со штатн. жалованьемъ, по наличному числу оф-ровъ, независимо суточныхъ денегъ, опредѣленныхъ какъ за время похода и лагерн. сборовъ, такъ и за к-лы. Съ поступленіемъ оф-ра въ госпиталь или съ увольненіемъ въ отпускъ, хотя бы и съ сохраненіемъ содержанія, отпускъ этихъ денегъ прекращается. Выдача ихъ рассчитывается по-мѣсячно; въ случаѣ увольненія оф-ра въ отпускъ или съ поступленіемъ его въ госпиталь въ серединѣ мѣсяца, добав. содержаніе выдается за весь мѣсяцъ; равнымъ образомъ, въ случаѣ возвращенія изъ отпуска или госпиталя послѣ 1-го числа, добав. содержаніе оф-ру производится съ 1-го числа слѣдующаго мѣсяца. Оф-рамъ, которые, занимая въ войскахъ должности, дающія право на стол. деньги, будутъ отчислены отъ этихъ должностей вслѣдствіе желанія поступить въ военныя академіи, и если это отчисленіе состоится ранѣе 1-го Апрѣля—производится добав. содержаніе по 8 р. въ мѣсяцъ впредь до зачисленія слушателемъ въ академію ³⁾).*

Имѣютъ право на добавочное содержаніе ⁴⁾ оф-ры: находящіеся въ командировкѣ по служебнымъ надобностямъ своихъ частей; командированные въ перем. составъ учебн. войскъ, для отвода партій новобранцевъ и нештатн. км-дъ, при транспортированіи больныхъ (всѣ эти оф-ры получаютъ добав. содержаніе независимо порціонныхъ и суточн. денегъ, положенныхъ при исполненіи такихъ командировокъ); больные пользующіеся въ войсковыхъ лазаретахъ; находящіеся свидѣтелями въ воен. окруж. судахъ, завѣдующіе дисциплин. или другими км-дами, сформированными при див-ныхъ и окружныхъ штабахъ. Не имѣютъ права: состоящіе членами въ воен. окруж. судахъ или членами и ассессорами комиссій и времен. воеп. судовъ, въ приемныхъ комиссіяхъ при инт-скихъ складахъ, прикомандированные къ желѣзн. дорогамъ, слушающіе курсъ въ Горномъ или Техническомъ институтахъ; находящіеся подъ слѣдствіемъ или судомъ съ содержаніемъ подъ арестомъ (но арестованные дисциплин. порядкомъ не лишаются права на это содержаніе).

¹⁾ Пр. в. М. 1872 № 143; 1874 № 239. Пр. по Пет. окр. 1871 № 22.—²⁾ Пр. в. М. 1872 № 1.—³⁾ Пр. в. М. 1873 № 151.—⁴⁾ Пр. в. М. 1873 № 133 и цпр. Гл. шт. 1872 № 39, 88, 264, 282.

Оф-ры, которые за неимѣніемъ мѣстъ въ госпиталяхъ и по другимъ закон. причинамъ будутъ пользоваться на квартирѣ, получая по 30 к. суточныхъ денегъ, получаютъ и добар. содержаніе. Оф-ры, могущіе поступить въ госпиталь для пользованія, но желающіе лечиться на квартирѣ, лишаются права на это содержаніе.

5) *Прибавочное содержаніе нижн. чиновъ*, указанное въ п. 8, производится вмѣстѣ со штатнымъ ¹⁾; причемъ: 1) оно выдается въ теченіи всего года въ томъ размѣрѣ, на какой имѣлъ право нижн. чинъ при поступленіи на добровольную службу; 2) не болѣе, какъ опредѣленному числу нижн. чиновъ (см. отд. III стр. 124; 3) ассигнуется, начиная съ той трети, которая наступитъ послѣ утвержденія представленія о назначеніи прибавочнаго оклада.

IV. Порціонныя и суточные деньги.

а) За содержаніе карауловъ ²⁾ порціонныя деньги: шт. оф-рамъ—60 к., об. оф-рамъ—30 к. въ сутки, производятся: 1) войскъ регулярн. и казачьихъ (на внѣшней службѣ) въ мѣстахъ постоянного квартированія частей—за всѣ дни дѣйствительнаго наряда въ к-ль; 2) при командированіи же для занятія к-ла внѣ раіона шт.-квартиры—за все время пребыванія въ мѣстѣ командированія.

Примѣч. Эти деньги не выдаются оф-рамъ войскъ, занимающихъ к-лы въ степныхъ укр-іяхъ Тургайской и Уральской областей ³⁾.

б) За время лагерныхъ и лѣтныхъ сборовъ и походовъ ⁴⁾: 1) За все время нахожденія въ сборѣ въ лагерѣ или на тѣсныхъ квартирахъ и на маневрахъ не свыше 3 дней получаютъ: шт. оф-ры (за исключеніемъ к-ровъ отд-хъ частей)—по 60 к., а об. оф-ры—по 30 к. въ сутки, со дня прибытія въ сборъ и по день выступленія въ квартирное расположеніе. Право на эти деньги получаютъ войска, если въ сборѣ не менѣе 6 бат-новъ пѣхоты, или 6 див-новъ кав-іи или 6 б-рей. Если кав-ія расположена на тѣсныхъ квартирахъ при лагерѣ, оф-рамъ коего производится суточные деньги, то таковыя получаютъ и оф-ры кав-іи независимо отъ ея числа. Этимъ же правомъ пользуются и чины див-ныхъ штабовъ (за исключеніемъ нач-ковъ штабовъ), при которыхъ собираются войска для лѣтныхъ занятій, хотя бы эти штабы и остались на постоянныхъ своихъ квартирахъ. Получающіе суточные лагерн. деньги не получаютъ въ то же время

1) Пр. В. М. 1871 № 169; 1872 № 143; 1874 № 41 и цир. Гл. шт. 1871 № 287; пр. по Пет. воен. окр. 1871 № 22.—2) Пр. В. М. 1869 № 427; 1871 № 89; 1872 № 350. — 3) Пр. В. М. 1875 № 118. — 4) Св. В. П. ч. IV, кн. III, ст. 719 по VI прод.; пр. В. М. 1868 № 283; 1872 № 225; цир. Гл. шт. 1867 № 156.

денегъ за содержаніе к-ловъ. Если во время движенія къ сбору оф-ры получали походное довольствіе, то производство суточныхъ начинается на другой день прибытія. 2) Во время ежегодныхъ учебныхъ сборовъ: льготы див-новъ гвард-хъ полковъ, льготныхъ арм-хъ полковъ и старшаго возраста пригготовительнаго разряда въ войскѣ Донскомъ; а также арт-ин Донск. войска и полковъ, бат-новъ и б-рей Терскаго и Кубанск. казач. войскъ для практическихъ занятій, и завѣдующимъ обученіемъ казаковъ при лѣтнихъ сборахъ—производится не получающимъ столовыхъ денегъ: шт. оф-ру—по 60 к., а об. оф-ру—по 45 к. (въ Терск. и Кубанск. войскѣ—30 к.) въ сутки ¹⁾). 3) Во время передвиженій, продолжающихся болѣе 3 дней, и за время маневровъ свыше 3 дн. получаютъ: ген.—2 р. 50 к., шт. оф-ры—1 р. 50 к. и об. оф-ры—75 к. въ сутки, со дня выступленія и по день прибытія, считая и этотъ послѣдній. Этими же деньгами пользуются оф-ры Оренбургск., Уральск., Астраханск., Сибирск. и Семирѣч. каз. войскъ, командируемые на службу въ степь, и оф-ры казач. войскъ, слѣдующіе при км-дахъ высылаемыхъ на очередную смѣну въ строев. части, состоящія на службѣ ²⁾). 4) За все время пребыванія въ С.-Петер. частей арміи, вызываемыхъ въ столицу на Высочайшіе смотры и парады: шт. оф-рамъ—60 к., об. оф-рамъ—30 к. въ сутки ³⁾). 5) За нахождение въ сборѣ въ строев. частяхъ Забайк. войска, собираемыхъ передъ выступленіемъ въ походъ: шт. оф-ру—60 к., об. оф-ру—45 к. въ сутки ⁴⁾). 6) За время слѣдованія отъ сборныхъ до пограничныхъ пунктовъ выступающихъ на вѣдущую службу полковъ войска Донскаго: шт. оф-ры—60 к., об. оф-ры—45 к. въ сутки ⁵⁾).

Примѣч. К-ры льготы. эск-новъ л. гв. Собст. Его Вел. коновоя, за время сборовъ эск-новъ для практическихъ ученій и предъ отправленіемъ на службу въ Петербургъ, получаютъ, вмѣстѣ суточныхъ, столовые деньги по присвоенному окладу ⁶⁾).

в) При командировкахъ выдаются порціоны: 1) Военнымъ пріемщикамъ въ губерн. и уѣздн. по войск. повинности присутствійхъ во время призыва: шт. оф-рамъ—1 р. 20 к., об. оф-рамъ—90 к. (независимо отъ получаемаго добавочн. содержанія по 8 р. въ мѣсяцъ, см. стр. 297)⁷⁾. 2) Занимающимся на сборн. пунктахъ при призывѣ отпускныхъ: ген.—3 р., шт. оф-ру—3 р., об. оф-ру—2 р. въ сутки; оф-рамъ, командируемымъ отъ войскъ на эти пункты для принятія и препровожденія отпускныхъ: шт. оф-ру—1 р., об. оф-ру—50 к., порт.-юнкеру—25 к. (сверхъ кормовыхъ)

¹⁾ Пр. В. М. 1866 № 367; 1870 № 226; 1872 № 134; 1873 № 107; 1874 № 234.—

²⁾ Пр. В. М. 1871 № 292; 1873 № 216 и цир. Гл. упр. Иррег. в. 1874 № 12.—

³⁾ Пр. В. М. 1869 № 359.—⁴⁾ Пр. В. М. 1872 № 180.—⁵⁾ Пр. В. М. 1874 № 20 и цир. Гл. шт. 1874 № 139.—⁶⁾ Пр. В. М. 1874 № 307.—⁷⁾ Св. В. П. ч. IV, кн. III, ст. 743, и пр. Моск. воен. окр. 1874 № 193.

въ сутки ¹⁾.—3) Назначаемымъ для сопровожденія лицъ, по какимъ бы то ни было обстоятельствамъ: оф-рамъ—60 к., пижм. чинамъ—15 к. въ сутки ²⁾. 4) Командируемымъ на слѣдствія (независимо отъ столовыхъ): шт. оф-рамъ—60 к., об. оф-рамъ—45 к. въ сутки ³⁾. 5) Командируемымъ для препровожденія нештатн. км-дъ: шт. оф-рамъ—1 р., об. оф-рамъ—50 к., ун. оф-рамъ—20 к. (сверхъ корм.) въ сутки ⁴⁾. 6) Командируемымъ въ пограничныя отряды Семирѣчен. и Семипалатнск. областей и въ укр. Нарынское: шт. оф-ру—60 к., об. оф-ру—30 к. въ сутки ⁵⁾. 8) Командируемымъ на службу въ степь изъ казач. войскъ Оренбург., Уральск., Сибирск. и Семирѣчен.: шт. оф-ру—1 р. 50 к., об. оф-ру—75 к. въ сутки ⁶⁾. 8) Командируем. въ рез. кавал-ія б-ды, для провода оттуда въ дѣйств. полки молодыхъ лошадей, и арт-мъ оф-рамъ, командируемымъ нач-камъ арт-ин въ округахъ въ пункты сдачи ремонтирами лошадей, для провода этихъ лошадей въ б-реи: шт. оф-ру—1 р., об. оф-ру—50 к. ⁷⁾. 9) Оф-рамъ, командируемымъ отъ войскъ для приѣма вещей изъ нит-хъ складовъ, выдаются суточн. деньги на равнѣ съ нит-ми чиновниками ⁸⁾.—10) Служащимъ въ степныхъ укр-яхъ Тургайской и Уральской обл.: шт. оф-ру—60 к., об. оф-ру—30 к. ⁹⁾.

г) **За государственныя работы**, на которыя командированы въ составѣ дивизій, бр-дъ, п-ковъ или бат-новъ (за исключеніемъ Варшавскаго окр.), отпускается всеѣмъ не получающимъ столовыхъ: шт. оф-рамъ—30 к., об. оф-рамъ—15 к. въ сутки; эти деньги выдаются только состоящимъ налицо ¹⁰⁾.

д) **Инж-рнымъ чинамъ**: 1) За съемки вѣѣ крѣпостей, находящимся при работахъ въ степныхъ укрѣпленіяхъ, за командировки для занятій по строительной части нит-го или другихъ постороннихъ вѣдомствъ и вообще за занятія, которыя не составляютъ прямыхъ служебныхъ обязанностей инж-го вѣдомства: шт. оф-ру—60 к., об. оф-ру—45 к., кондуктору—30 к. въ сутки ¹¹⁾.—2) Оф-рамъ всеѣхъ другихъ родовъ оружія въ тѣхъ случаяхъ, когда имъ будетъ порученъ надзоръ за производствомъ строительныхъ работъ вѣѣ крѣпостей—45 к. въ сутки ¹²⁾.

е) **Арт-мъ чинамъ** въ командировкахъ при исполненіи распоряженій Главнаго Арт-го упр-ія и арт-мъ приемщикамъ для сдачи транспортовъ: шт.-оф-рамъ, не получающимъ столовыхъ, производится по 1 р. 72 к., а об. оф-рамъ (не смотря на то, что производятся столовыя или пѣтъ)—по 1 р. 15 к. въ

1) Пр. В. М. 1870 № 288 и 379.—2) Св. В. П. ч. IV, кн. III, ст. 788.—3) Тамъ же, ст. 749.—4) Пр. В. М. 1870 № 221 и 341, 1872 № 256. — 5) Пр. В. М. 1870 № 380; 1872 № 306; 1873 № 326. — 6) Пр. В. М. 1871 № 292.—7) Пр. В. М. 1870 № 20.—8) Пр. В. М. 1867 № 39.—9) Пр. В. М. 1875 № 118.—10) Св. В. П. ч. IV, кн. III, ст. 731, 732 и 735. — 11) Тамъ же, ст. 649 и 652.—12) Тамъ же, ст. 649 по II прод.

сутей, считая со дня отъѣзда по день окончанія порученія, по безъ обратнаго проѣзда ¹⁾. Шт.-капитаны гвардіи и капитаны полевой арт-іи при такихъ командировкахъ удовлетворяются на равнѣ со шт. оф-рами ²⁾.

ж) Чинамъ генеральнаго штаба, корпуса топографовъ и прикомандированнымъ изъ другихъ войскъ порціоны выдаются ³⁾: шт. оф-рамъ—по 90 к., об.-оф-рамъ—по 60 к., топогр.—по 25 к. въ день—за командировки временныя, для съемки или обзрѣнія для нуждъ Военнаго или другаго мин-ва.

з) Чинамъ военно-суднаго вѣдомства ⁴⁾ 1)-при командировкахъ: генер.—по 1 р. 80 к., шт. оф-ру—по 60 к., об. оф-ру—по 45 к.; 2) оф-рамъ, прикомандированнымъ, по окончаніи курса въ Воен.-юрід. академіи, къ Главн. Воен. Судн. упр-ію: шт. оф-ру—80 к., об.-оф-ру—40 к.

V. Порядокъ требованія и отпуска денежнаго содержанія ⁵⁾.

а) Жалованьемъ, столовыми и прибавочнымъ содержаніемъ генер., шт. и об. оф-ры войскъ и управленій удовлетворяются за истекшее время, по-мѣсячно; нижніе чины получаютъ слѣдующее имъ денежное содержаніе по третямъ года ⁶⁾. Требовательныя вѣдомости на означенное довольствіе составляются по формѣ (прилож. Е къ прик. В. М. 1863 г. № 29) и представляются частію, которой содержаніе причитается, въ окружное инт-ое упр-іе, чрезъ нач-ка дивизіи (или лицо равной власти) и притомъ съ такимъ расчетомъ времени, чтобы причитающіяся частямъ деньги могли быть получены: для удовлетворенія генер., шт. и об. оф-ровъ—къ 1 числу слѣдующаго мѣсяца, а нижн. чинамъ—къ 1 числу наступающей трети. Въ требовательныхъ вѣдомостяхъ на денеж. содерж. оф-ровъ включаются не только всѣ состоящія налицо чины, но и находящіяся въ кратковременныхъ отлучкахъ безъ аттестатовъ. Требоват. вѣд. на жалованье ниж. чинамъ составляется на налѣжное число въ полку или другой отд-ой части. Въ вѣдомостяхъ исчисляются причитающіяся нѣкоторымъ чинамъ прибавочныя оклады (о требованіи ниж. чинамъ прибавочнаго жалованья за доброволь-

1) Тамъ же, ст. 636 и дополн. къ ней по VI прод., ст. 616.—2) Тамъ же, ст. 638 и пр. В. М. 1875 № 86.—3) Тамъ же, ст. 610—617.—4) Тамъ же, ст. 761 по VI прод., и пр. В. М. 1869 № 372. Св. В. П. 1869, XXIV, 211.—5) Св. В. П. ч. IV, кн. III, ст. 261 и 262 по VI прод., и пр. В. М. 1865 № 29; 1869 № 376; 1872 № 72; цпр. Гл. шт. 1871 № 87; 1872 № 21, 284. — 6) Нижн. чины воен.-телегр. км-дъ (состоящія на жалов. по 120 р. въ годъ) получаютъ свое содержаніе по мѣсячно впередъ. Пр. В. М. 1874 № 286.

ную службу см. ниже) и, независимо отъ сего, показываются и всѣ удержанія, какъ напр. сборы при увеличеніи содержанія, за пожалованные ордена и всѣ казенныя взысканія, а также указывается число чиповъ, подлежащихъ удовлетворенію по аттестатамъ, упоминая: изъ какихъ частей, когда и за какимъ № выданъ аттестатъ; всѣ прибавочные оклады ниж. чинамъ исчисляются въ отпускъ отдѣльно отъ штатныхъ. Окружн. инт-ія упр-ія по составленіи, на основаніи требоват. вѣдомостей, ассигновокъ, препровождаютъ ихъ въ губерн. казначейства для отпуска войскамъ денегъ; а требовательныя вѣдомости, вмѣстѣ съ талонами (см. стр. 554) отъ высланныхъ въ казнач-ва ассигновокъ, передаютъ войскамъ по принадлежности. Талонъ служитъ войскамъ документомъ для полученія изъ казнач-ва слѣдующаго содержанія. По полученіи въ войскахъ денежнаго содержанія оно раздается согласно требовательной вѣдомости; причемъ генералы, шт. и об. оф-ры росписываются въ полученіи денегъ лично, а въ полученіи денегъ для удовлетворенія нижн. чиновъ росписываются к-ры ротъ, эск-новъ и б-рей. Деньги, почему либо оставшіяся не выданными, препровождаются въ губерн. казначейство, а къ требоват. вѣдомости прикладывается квитанція казначейства, служащая удостовѣреніемъ въ сдачѣ денегъ. Требоват. вѣдомости не позже, какъ чрезъ полтора мѣсяца послѣ полученія денегъ, препровождаются въ контрольныя палаты съ росписками получателей и съ приложеніемъ: 1) квитанцій казначейства на тѣ деньги, которыя остались не выданными, или почтовыхъ квитанцій—если деньги отправлены по почтѣ; и 2) всѣхъ оправдательныхъ документовъ; такъ: аттестатовъ—на переведенныхъ изъ другихъ частей, копій съ Высоч. приказовъ—объ оф-рахъ произведенныхъ въ слѣдующіе чины и вновь опредѣленныхъ на службу, именныхъ списковъ нижн. чинамъ—получающимъ прибавочные оклады и т. п.

Прибавочнымъ жалованьемъ нижн. чины, принятые на добров. службу, удовлетворяются въ тѣ же сроки, какъ штат. жалованьемъ. Войска представляютъ въ дивиз. штабы требоват. вѣдомости на приб. жалов. (въ 2 экз.) съ именными списками добров. оставшихся и съ выписками изъ приказовъ по отд. частямъ о зачисленіи этихъ нижн. чиновъ на добров. службу. Нач-ки дивизій и лица равной власти, по повѣркѣ требоват. вѣдомостей, препровождаютъ ихъ въ окружный штабъ, который и дѣлаетъ ассигнованіе причитающейся суммы войскамъ ¹⁾.

Жалованье новобранцамъ требуется уѣздн. воинск. нач-ками авансомъ (см. стр. 553) и передается нач-камъ маршев. км-дъ изъ новобранц. По прибытіи сихъ послѣднихъ въ мѣста назначенія нач-ки км-дъ передаютъ слѣдующее новобранцамъ жалованье въ

¹⁾ Цир. Гл. шт. 1871 № 287.

тѣ части, куда новобранц. будутъ зачислены на службу, и гдѣ имъ это жалованье и выдается ¹⁾).

Жалованье и прочее денежное содержаніе не выдаются если требованіе поступило по истеченіи года ²⁾).

б) Для требованія суточныхъ денегъ ³⁾ за походы, сборы въ лагеряхъ и т. п., нач-ки частей представляютъ въ окр. инт-ое упр-іе именную вѣдомость—по формѣ требовательной вѣдомости на жалованье; если деньги требуются за походъ, то прилагается и копія съ маршрута. При передвиженіяхъ кратковремен. сумма на путев. довольствія отпускается по числу дней похода; при передвиженіяхъ же болѣе 15 дней—деньги ассигнуются въ видѣ аванса. Суточн. походн. довольствіе производится со дня выступленія части до прибытія къ мѣсту назначенія, считая и самый день прибытія. Если во время передвиженія часть будетъ остановлена, то производство суточн. денегъ прекращается съ 4-го дня остановки и возобновляется со дня новаго выступленія. Суточными деньгами за передвиженія менѣе 15 дн. оф-ры удовлетворяются по окончаніи похода, а въ долговремен. передвиженіяхъ и при нахожденіи въ сборахъ—по истеченіи каждаго 15 дней.

По раздачѣ денегъ требовательныя вѣдомости, очищенныя росписками получателей, препровождаются въ контрольныя палаты, причѣмъ прилагаются и оправдательные документы, какъ-то: при передвиженіи—копія съ распоряженія нач-ва о передвиженіи, маршрутъ и копія съ распоряженія объ остановкѣ части въ пути, если таковое послѣдуетъ; при сборахъ—копія съ приказовъ нач-ковъ какимъ войскамъ, гдѣ и на какое время собираться.

Суточные деньги за дни дѣйствительнаго наряда въ к-уль производятся безразлично, какъ получающимъ, такъ и не получающимъ столовыхъ денегъ, и требуются по истеченіи каждаго мѣсяца; деньги же за отправленіе к-льной службы внѣ мѣсть постоянного расположенія требуются тѣмъ же порядкомъ, какъ суточные деньги за время лагерн. сборовъ ⁴⁾. Суточные деньги оф-рамъ степн. укр-ій въ Тургайск. и Уральск. областяхъ требуются только за время нахожденія въ этихъ укр-яхъ; но съ выходомъ изъ нихъ въ походъ прекращаются ⁵⁾. Представленія требовательн. вѣдомостей въ окруж. инт-ое упр-іе, раздача денегъ и препровожденіе требов. вѣдомостей съ росписками и оправдательными документами въ контрольныя палаты—исполняются подобно указанному выше о суточн. довольствіи за походы и лагеря.

1) Цар. Гл. шт. 1874 № 12763.—²⁾ Св. В. П. ч. IV, кн. III, ст. 597.—³⁾ Св. В. П. ч. IV, кн. III, ст. 720 по VI прод.—⁴⁾ Пр. В. М. 1869 № 427.—⁵⁾ Пр. В. М. 875 № 118.

Порціонныя и суточные деньги, выдаваемые по другимъ случаямъ, кромѣ указанныхъ выше, требуются или одновременно съ жалованьемъ, или по окончаніи командировки, или предъ командировкою; въ послѣднемъ случаѣ, если продолжительность времени, на которое отпускаются эти деньги, напередъ опредѣлена быть не можетъ, то сумма на суточные или порціонныя деньги требуется авансомъ. Доставленіе отчетности въ контрольныя палаты производится тѣмъ же порядкомъ, какъ указано выше; причемъ если деньги отпущены авансомъ, то представляются: счетъ въ употребленіи аванса, копія съ предписанія нач-ва о командировкѣ и засвидѣтельствованіе нач-ва о числѣ дней, проведенныхъ въ командировкѣ.

VI. Вычеты изъ денежнаго содержанія ¹⁾.

Генер., шт. и об. оф-ры подвергаются вычету изъ слѣдующаго имъ содержанія ²⁾: а) при полученіи орденовъ—въ размѣрѣ указанномъ въ отд. III на стр. 207 и б) при всякомъ увеличеніи содержанія, кромѣ того случая, когда увеличеніе содерж. производится вслѣдствіе изданія новыхъ штатовъ. Сборъ при возвышеніи содерж. производится на слѣд. основаніяхъ: 1) съ лицъ *строеваго состава и состоящихъ на службѣ въ упр-яхъ и другихъ учрежденіяхъ воен. вѣдомства, получающихъ жалованье по чинамъ*—удерживается 3-хмѣсячная разница между старымъ и новымъ окладами *исключительно только съ одного жалованья*; при первомъ производствѣ въ оф-рскій чинъ никакого вычета не дѣлается; 2) *лица, которымъ содержаніе производится не по чинамъ, а по должностямъ*—получаютъ *прежнее* (т. е. безъ увеличенія) *содержаніе въ продолженіи 5 мѣсяцевъ* со дня распоряженія объ увелич. содержанія.

Примч. Содержаніе составляютъ все виды постоянныхъ выдачъ на службѣ, какъ-то: жалованье, столовыя и квартирныя деньги, присвоенныя должностямъ по штатамъ и особымъ назначеніямъ; денежные аренды, производящіяся на службѣ пенсії и великое добавочное содержаніе. Къ составу содержанія не причисляются: производимыя, при временныхъ командировкахъ по дѣламъ службы, усиленное жалованье, квартирныя, разъѣзныя, прогонныя, столовыя или суточные и порціонныя деньги, пособія на подъемъ и обзаведеніе и все прочія едновременныя выдачи ³⁾.

За упущеніе въ правильности указанныхъ удержаній отвѣчаютъ нач-ки (въ распоряженіи которыхъ состоятъ кредиты на

1) Цирк. Гл. шт. 1873 № 174 и 1874 № 143.—2) Самый размѣръ жалованья и столовыхъ, отпускаемыхъ военно-служащимъ, опредѣленъ (какъ видно изъ таблицъ на стр. 282) за вычетомъ 2½% на медпакеты и 6% въ эмеритуру.—3) Подробныя разъясненія о вычетахъ указаны въ пр. В. М. 1874 № 326 и 344; 1875 № 157; цирк. Гл. шт. 1874 № 143, 208 и 1875 № 49.

содержаніе) платежемъ того, что слѣдовало удержать согласно вышеприведенныхъ правилъ.

Удержаніе это дѣлается по требователн. вѣдомостямъ на содержаніе личного состава, въ которыхъ обозначается, въ особой графѣ, сумма, подлежащая удержанію при отпускѣ денегъ по требованію 1).

Б. ПРОДОВОЛЬСТВІЕ ВОЙСКЪ.

І. Общія положенія о провіантѣ 2).

а) Указная дача провіанта на человѣка.

	Въ день.			Въ мѣсяцъ.					Въ годъ.						
	Фун.	Золоти.	Гарн.	Пуд.	Фун.	Золоти.	Четв.-тп.	Четв.-ка.	Гарн.	Пуд.	Фун.	Золоти.	Четв.-тп.	Четв.-ка.	Гарн.
Муки, вѣсомъ, безъ куля	2	25 1/2	—	1	27	93	—	—	—	20	15	60	—	—	—
Мѣрою	—	—	15/30	—	—	—	—	1	7	—	—	—	2	6	4
Печенымъ хлѣбомъ	3	—	—	2	10	—	—	—	—	27	—	—	—	—	—
Сухарями	23)	—	—	1	20	—	—	—	—	—	—	—	—	—	—
Крупъ, вѣсомъ, безъ куля	—	32	—	—	10	—	—	—	—	3	—	—	—	—	—
Мѣрою	—	—	2/30	—	—	—	—	—	2	—	—	—	—	3	—

Указная дача производится:

1) *Пижн. чинамъ*: а) *Регулярныхъ войскъ*—всѣмъ строевымъ и нестроевымъ, находящимся на дѣйствит. службѣ (кромѣ получающихъ кормовыя деньги, морскую провизію, а также больныхъ, находящихся въ усил. лазар. гвард-хъ войскъ или въ такихъ лазаретахъ, коимъ отпускается на содержаніе большихъ особый окладъ со включеніемъ въ него стоимости провіанта; см. стр. 400). б) *Иррегулярныхъ войскъ*—всѣмъ, состоящимъ на полевой службѣ внѣ войсковыхъ границъ; а изъ находящихся на дѣйствит. службѣ въ предѣлахъ войскъ только: 1) *повсемѣстно*—въ войскахъ Кубан., Терск., Астраханск., Семирѣченск., Сибир.,

1) Цирк. Гл. шт. 1873 № 209.—2) Пр. В. М. 1871 № 256; 1872 № 132, 240; 1873 № 93, 107, 113, 161, 166 и 230.—3) Когда войска расположены въ казармахъ, на квартирахъ или въ лагерѣ, то для пшенечія своего восьмидневнаго сахарнаго запаса и для освѣженія его получаютъ указную дачу муки 2 ф. 25 1/2 зол. на человѣка. Когда же войска во время передвиженія довольствуются, вмѣсто хлѣба, сухарями, то на пшенечіе сахарной дачи, опредѣляемой въ этихъ случаяхъ въ 2 ф. сухарей въ день, отпускается муки 2 ф. 56 1/2 зол. въ день на человѣка.

Забайкальск. и Амурскомъ; II) *въ мѣстахъ водворенія*—Красноярской и Иркутск. сотенъ; III) *на разстояніи свыше 100 в. отъ сборныхъ пунктовъ*—въ Оренбург. войскѣ, и при назначеніи на службу далѣе 100 в. отъ Уральска и Плецк. городка—въ Уральск. войскѣ; IV) *льготнымъ казакамъ*—въ случаѣ экстренныхъ сборовъ, продолжающихся не менѣе 7 дней.

2) *Инвалидамъ* военныхъ богадленъ Николаевской-Чесменской и Николаевской-Измайловской.

3) *Семействамъ нижн. чиновъ*: женамъ, вдовамъ и дѣтямъ мужскаго пола отъ 7 до 16 л., а женск. пола отъ 7 до 10 л.—полная дача, дѣтямъ моложе 7 л.—половинная дача: въ слѣдующихъ случаяхъ:—а) въ укр-яхъ Киргизской степи Оренб. воен. округа и въ форт. Александровскомъ, въ Амурской и Приморской об.—доколѣ семейства нижн. чиновъ не будутъ въ состояніи содержать себя посредствомъ хлѣбопашества, огородничества пт. п.; б) семействамъ нижн. чиновъ, состоящихъ при Якутскихъ и Киренскомъ продов. магазинахъ; в) дочерямъ, находящимся при отцахъ—во время состоянія отцевъ по болѣзни въ госпиталяхъ или лазаретахъ и т. п.; г) женамъ и дочерямъ, живущимъ при мужѣ и отцѣ—во время нахождения сихъ послѣднихъ въ командировкѣ; д) сыновьямъ нижн. чиновъ, состоящихъ при Кавказской арміи, и е) малолѣткамъ Якутскаго казач. п-ка и Камчатской казач. км-ды.

4) *Военнымъ чиновъ*: а) коимъ по штатамъ полагаются деньги, въ слѣдующемъ числѣ дачъ: генераламъ—3, шт. оф-рамъ—2, об. оф-рамъ—1, хотя бы налицо деньщиковъ и не состояло; б) шт. и об. оф-рамъ иррегул. войскъ и за-урядъ оф-рамъ на соотвѣтствующее число драбантовъ—когда отпускается провіантъ частямъ, при которыхъ они состоятъ; в) состоящимъ на службѣ въ Приморск. и Амурск. обл.: шт. оф-рамъ—3, об. оф-рамъ—2 дачи; г) шт. и об. оф-рамъ въ ф. Александровскомъ (при Каспійскомъ морѣ)—2 дачи.

5) *Семействамъ оф-рскихъ чиновъ*, состоящихъ при Якутск. продовольств. магазинахъ.

Примѣч. При вытупленіи войскъ въ военный походъ или при удаленіи семействъ военно-служащихъ изъ мѣстъ расположенія войскъ, шт. и об. оф-рамъ назначается провіантъ и на добавляемаго имъ по этому случаю деньщика.

Нѣкоторымъ частямъ войскъ указанная дача измѣнена; а именно: 1) строевые и нестроевые нижн. чины войскъ гвардіи, равно учебн. частей—получаютъ крупъ по 40 зол. въ день на челов.; 2) всѣ чины регуляр. и иррегул. войскъ: въ Туркестанскомъ округѣ (кромѣ Семирѣчен. обл.¹⁾ и на границѣ его съ Китаемъ, состоящія въ отрядахъ и пѣстахъ на Китайск. границѣ въ Зап. Сибирск. округѣ, въ степныхъ укр-яхъ Оренбур. округа,

¹⁾ Пр. В. М. 1871 № 256 и 1872 № 150.

казац. км-дѣ въ ставкѣ хана внутр. киргизск. орды и въ Ф. Александровскомъ—получаютъ крупъ $\frac{3}{10}$ гарн. или 48 зол. въ день на челов.; 3) нижн. чины Кутаисскаго и Дагестанск. конно-иррег. полковъ, Грузинской пѣш. дружины и Грузин. милиціи—не получаютъ крупы.

б) Довольствие провіантомъ. Провіантъ отпускается въ указанномъ размѣрѣ по дѣйствительному числу дней въ году. Входящая въ дачу провіанта мука полагается *ржаная*, но можетъ быть замѣнена (въ равномъ вѣсѣ) *пшеничною*. При затруднительности приобретать хлѣбъ въ мѣстахъ расположенія войскъ, дозволяется генер., шт. и об. оф-рамъ получать, съ разрѣшенія военно-окр. совѣта, полную дачу въ натурѣ, какъ для нихъ, такъ и для семействъ, по числу лицъ не моложе 7 л., съ удержаніемъ изъ жалованья стоимости этого провіанта по заготовительной цѣнѣ и страховой преміи. Генер., шт. и об. оф-ры, увольняемые въ отпускъ съ сохраненіемъ содержанія, получаютъ провіантъ на положенное число деньщиковъ; увольняемые же безъ содержанія—получаютъ это довольствие только на наличное число состоящихъ при нихъ деньщиковъ¹⁾.

в) Довольствие деньгами вмѣсто провіанта²⁾ производится: 1) за прошедшее время и 2) на больныхъ въ лазаретахъ—если войска не пожелаютъ получать на нихъ провіантъ въ натурѣ; въ обоихъ этихъ случаяхъ инт-вомъ выдаются деньги по заготовительной цѣнѣ провіанта за удержаніемъ страховой преміи; 3) при мѣстномъ расположеніи войскъ и на походѣ—когда будетъ признано инт-вомъ наиболее выгоднымъ предоставить войскамъ заготовленіе провіанта собственнымъ попеченіемъ.

II. О приварочномъ довольствіи³⁾.

а) Суточный окладъ приварочныхъ денегъ: 1) *обыкновенный*—стоимость $\frac{1}{2}$ ф. мяса, опредѣляемая ежегодно по губерніямъ и областямъ, и 1 к., изъ которой $\frac{1}{2}$ к. на овощи и $\frac{1}{2}$ к. на соль, масло или сало, перецъ и пшеничную муку на подболтку; 2) *усиленный*—сумма обыкновеннаго оклада, увеличенная на 50%, и 3) *уменьшенный*—тоже обыкновенный, но безъ $\frac{1}{2}$ к. на овощи.

Приварочныя деньги отпускаются: 1) *по обыкновенному окладу*—строевымъ и нестр. нижн. чинамъ регул. войсков. частей, составъ коихъ неменѣе 20 чѣл. и не пользующихся овощами съ

1) Пр. В. М. 1874 № 86. — 2) Пр. В. М. 1871 № 256. — 3) Пр. В. М. 1871 № 256; 1872 № 159; 1873 № 93, 107, 115; 1874 № 65; 1875 № 79.

собственныхъ огородовъ; казачьимъ войскамъ—во всѣхъ тѣхъ случаяхъ (см. стр. 307), когда имъ отпускается провіантъ отъ казны; нижн. чинамъ Грузинской пѣш. дружины и конно-иррегул. полковъ Кутаисскаго и Дагестанскаго. 2) *По усиленному окладу*—въ регуляр. войскахъ: писарямъ, фельдшерамъ, кондукторамъ, надзирателямъ, вахтерамъ, арт-мъ счетчикамъ, нижн. чинамъ штабовъ, упр-ій, хозяйствен. и техническихъ заведеній, вообще км-дѣ по штату менѣе 20 чел.; также км-дѣ л. гв. Казачьяго полка при дворцѣ въ г. Таганрогѣ. 3) *По уменьшенному окладу*—нижн. чинамъ частей, имѣющихъ свои огороды.

Примѣч.: 1) За-урядъ оф-ры пререгул. войскъ получаютъ приварочныя деньги въ одинаковомъ размѣрѣ съ нижн. чинами.—2) Нижние чины, получающіе кормовыя деньги, и вольн-ся, служащіе на своемъ иждивеніи, и драбанты (за исключеніемъ состоящ. въ войскахъ Туркест. округа, на Китайск. гран. этого и Западно-Сибир. округовъ, въ степ. укрѣпленіяхъ Оренб. округа и въ ф. Александровскомъ) приварочныхъ денегъ не получаютъ.—3) Км-ды, расположенныя на остр. Сахалинѣ, получаютъ, вмѣсто приварочныхъ денегъ, порціонное довольствіе по воен. положенію (см. ниже стр. 322).

б) **Довольствіе приварочными деньгами.** Привар. деньги отпускаются по установленнымъ окладамъ на каждого нижн. чина состоящаго на лицо въ части, по дѣйствительному числу дней въ году, какъ при довольствіи изъ котла, такъ и при довольствіи отъ обывателей. Привар. деньги обращаются полностію въ ротныя, эск-ныя или б-рейныя съѣстные суммы.

III. Общія положенія о фуражѣ ¹⁾.

а) Указная дача.

	РАЗРЯДЪ I.	РАЗРЯДЪ II.		РАЗРЯДЪ III.	
	На 360 дней.	I категор. на 330 дней.	II категор. на 300 дней.	I категор. на 360 дней.	II категор. на 270 дней.
Овса	Мѣрою 4 гарн. въсомъ 13 ф. 72 зол.	Мѣрою 3 гарнца, въсомъ 10 ф. 30 зол.		Мѣрою 2½ гарнц. въсомъ 8 ф. 57 зол.	
Сѣна		10 ф.		20 ф.	
Соломы		4 ф.		—	

Фуражъ въ указанномъ размѣрѣ опредѣленъ:

По 4-му размѣру: а) для строев. лошадей—ген.-ад-тамъ, генер. Свitys Его Вел. и флигель-ад-тамъ; генер., шт. и об. офрамъ гвард-хъ и учеб. частей и глав. упр-ій, означеннымъ ниже въ п. Б; гвард. кав-ии, Учебн. Кав-го эск-на и жандарм. частей; б) для верхов. и вьючныхъ лошадей—гвард. казач. частямъ,

¹⁾ Пр. В. М. 1871 № 256; 1872 №№ 69, 150, 159, 218, 240, 241, 245; 1873 № 207 и 228; 1874 № 13, 200, 284, 293; 1875 № 62.

находящимся на дѣйств. службѣ (со дня выступленія со сборнаго пункта и до возвращенія къ тѣмъ пунктамъ и еще одинъ день, положенный для смотра; в) для *оф-рскихъ верховыхъ и вьючныхъ*—Собств. Его Вел. конвоя, какъ на службѣ, такъ и при сборахъ; г) для *строев., оруд-хъ и ялицыныхъ* лош.—гвард. пѣш. и кон. арт-ии, гв. Донск. казач. б-реи (при тѣхъ же условіяхъ, что и гвард. казачьи полки) и учебн. арт-хъ частей.

По 2-му разряду: а) для *строев.* лошадей—(на 360 дн.) ген., шт. и об. оф-рамъ арміи, перечисленнымъ ниже, въ п. Б; б) по 1-й кат., для *строевыхъ* лошадей—дѣйств. и резервн. частей арм-ой кав-ии, шт. горн-товъ въ штабахъ дивизій, полковъ и отд. бат-новъ, и для *строев., оруд. и ялицн.* лошадей—дѣйств., резерв. и казач. б-рей (Донскія б-реи—при тѣхъ же условіяхъ, какъ и гвард. каз. полки, и во время сборовъ для практическихъ занятій); для лошадей *подъ инструмен. фуры и понтоны*—сапер. бат-новъ и понт. $\frac{1}{2}$ бат-новъ; для *упряжныхъ* лошадей—подъ парков. обозъ подвиж., летуч., осадн. и полев. парковъ; в) по 2 кат., для *строев.* и *вьючн.* лошадей—нижн. чин. арм-хъ казач. частей (при тѣхъ же условіяхъ, какъ выше сказано о гвард. казак.) и конно-иррегул. п. Кутапскаго и Дагестанскаго; при этомъ: казач. частямъ въ Финляндіи—на 330 дн., на пограничной съ Персіею корд. линіи—сѣно на 360 дней, а ячмень на 300 дн., казач. полкамъ въ Варшавскомъ округѣ, казакамъ Амурскимъ, Иркутск. и Красноярск. сотенъ, на этапахъ въ Восточ. и Западн. Сибири, на постахъ по тракту Астрах. губ. и Терской обл., а также при штабъ-квартирѣ Астраханск. кон. полка—сухой фуражъ на 360 дн.

По 3-му: а) 1-й катег., для *рабочихъ лошадей*—мѣстн. войскъ, учебн. частей, воен. упр-ій и заведеній; б) 2-й катег., для *подземн. лошадей*—войскамъ регул. и иррегул., штабамъ, упр-ямъ и заведеніямъ; причемъ на $\frac{1}{4}$ положеннаго по штабамъ числа ихъ и за время травянаго довольствія.

Фуражн. дача производится: А) на 5 лошадей—ген.-ад-тамъ, ген-ламъ Свиты Его Велич. и флиг.-ад-тамъ, состоящимъ при Главной квартирѣ; Б) на 2 лошади—к-рамъ телеграфн. воен.-походн. парковъ и пл.-ад-тамъ Петерб., Московск. и Варшавск. к-тскихъ упр-ій. В) На 1 лошадь—корп. к-рамъ; *нач-камъ*: мѣстныхъ войскъ, окруж. штабовъ и арт-ии, и ихъ помощн-камъ; *походнымъ атаманамъ*; состоящ. для порученій при главн. нач-кахъ воен. округовъ; *нач-камъ дивизій* и *бр-дъ* саперн. и стрѣлк., парковъ на Кавказѣ; к-рамъ пѣх-ой, кав-ой, арт-ой и парков. бр-ды; к-рамъ полковъ, отд. бат-новъ, понт. $\frac{1}{2}$ бат-новъ, б-рей и рез. эск-новъ; строев. шт. и об. оф-рамъ кав-ии, пѣш. и кон. арт-ии и воен.-походн. тел. парковъ; шт. оф-рамъ, полковымъ и бат-нымъ ад-тамъ, жал. оф-рамъ и к-рамъ нестроев. ротъ—въ пѣх-хъ (кромѣ мѣстн. войскъ), стр-хъ, сапер-хъ и

понт-хъ частяхъ; шт. и об. оф-рамъ генеральн. штаба, состоящимъ на должностяхъ въ штабахъ окружн., корп-хъ, див-ныхъ и мѣстныхъ; оф-рамъ причисленнымъ къ генер. штабу; старшимъ, бр-днымъ и личнымъ ад-тамъ, положеннымъ по штатамъ въ штабахъ окружн., корп-хъ, див-хъ и ком-щихъ войсками въ областяхъ и въ упр-іяхъ: ген.-инспект. кав-и, инспект. стрѣлк. бат-новъ, окружн. арт-хъ, пѣх-хъ, сап-хъ, стр-хъ и резер. кав-хъ бр-дъ, нач-ка арт-хъ парковъ на Кавказѣ; помощ. старш. ад-товъ въ окружн. штабахъ и ад-тамъ, казначеймъ и кварт-мъ бр-дныхъ арт-хъ упр-ій, шт. и об. оф-рамъ казачьихъ конныхъ и конно-арт-хъ частей, штабн. и личн. ад-тамъ казачьихъ войскъ; оф-рамъ въ пѣш-хъ иррегуляр. частяхъ (кому положены верх. лошади); оф-рамъ конвоя главнѣющаго и конно-ирр. полковъ Кутаисскаго и Дагестанскаго (при тѣхъ же условіяхъ, когда получаютъ фуражъ нижн. чины иррег. войскъ (см. стр. 311); оф-рамъ подвижн. и летуч. парковъ—съ приведениемъ этихъ парковъ въ подвижной составъ; нач-камъ этапн. км-дъ и оф-рамъ Красноярск. губ. бат-на (которымъ положено имѣть лошадей); всѣмъ вольн-ся и охотникамъ въ кав-и и заурядъ оф-рамъ въ казач. войскахъ (наравнѣ съ нижн. чинами); фельдшерамъ конно-арт-хъ казач. б-рей (наравнѣ съ казаками кон. полковъ).

б) Довольствіе фуражемъ ¹⁾. Фуражъ отпускается въ показанномъ размѣрѣ, по числу дней, опредѣленныхъ табелью, и притомъ: генераламъ, шт. и об. оф-рамъ—по числу положенныхъ имъ лошадей; войскамъ регулярн. на строевыхъ и арт-хъ лошадей—по наличному числу ихъ; казачьимъ полкамъ—на строевыхъ лошадей по наличному числу чиновъ, полагаемыхъ по штатамъ конными; на подъемныхъ и вьючныхъ—по штатному числу ихъ.

Примѣч.: 1) Гарнизоны Джераховскаго и Дарьяльск. постовъ (по воен.-Грузи. дорогѣ) и форта Александровскаго (на Каспійскомъ м.) получаютъ сухой фуражъ круглый годъ.—2) Гарнизоны п. Балтскаго и Редантскаго (на воен.-груз. дор.)—сухой фуражъ 10 мѣсц.

Ген., шт. и об. оф-ры, получающіе фуражное довольствіе, сохраняютъ право на него въ случаѣ увольненія въ отпускъ съ сохраненіемъ содержанія ²⁾.

Законныя замѣны: четверть овса (въ 5 п. 20 ф.)—6 четверик. (5 п. 20 ф.) ячменя; гарнецъ овса (3 ф. 42 з.)—5 фунт. сѣна, и обратно; но съ тѣмъ, чтобы дача сѣна не была менѣе 10 ф., а дача овса—менѣе 2 гарн.; сѣно—соломенною сѣчкою, въ равномъ вѣсѣ, полагая на 5 ф. сѣна 1 ф. муки на пересыпку; солома—сѣномъ въ равномъ вѣсѣ.

¹⁾ Пр. В. М. 1869 № 310; 1871 № 121, 256; 1872 № 211; 1874 № 281, 1875 № 62.—²⁾ Пр. В. М. 1874 № 86.

в) Довольствие деньгами ¹⁾, вмѣсто фуража, производится на слѣдующихъ основаніяхъ: военно-окр. совѣтомъ въ каждомъ округѣ утверждаются цѣны на фуражъ на 2 или на 3 періода въ году; по объявленіи этихъ цѣнъ въ приказѣ глав. нач-ка округа, части войскъ, желающія принять на себя заготовленіе фуража, немедленно доносятъ о семъ по ем-дѣ и непосредственно окр. инт-ту. Войска, принявшія на себя заготовку фуража, не вправѣ ни требовать возвышенія цѣнъ, ни отказаться отъ заготовленія.

На довольствіе лошадей казаковъ, назначаемыхъ въ полевые поѣздки съ оф-рами генер. штаба, выдаются деньги казакамъ на руки, для покупки во время оныхъ фуража, съ расчетомъ этихъ денегъ по современнымъ поѣздкѣ періоднымъ цѣнамъ, утвержденнымъ окружн. совѣтомъ для мѣстнаго фуражнаго довольствія войсковыхъ лошадей въ тѣхъ уѣздахъ, въ которыхъ совершается поѣздка ²⁾.

г) Травяное довольствіе ³⁾. Лошади, которымъ положено по табели довольствіе сухимъ фуражемъ не на круглый годъ, продовольствуются остальную часть года травой: въ округахъ Петербургскомъ, Виленскомъ, Кіевскомъ, Одесскомъ, Харьковскомъ, Московскомъ и Казанскомъ — на отпускаемая изъ окружн. инт-хъ упр-ій войскамъ деньги, по расчету 15 фун. сѣна на лошадь въ сутки (принимая въ расчетъ наличное число лошадей, а въ ремонтн. депо—полоторный ремонтъ); въ прочихъ округахъ—на пастбищахъ, отводимыхъ отъ земства. Объ отводѣ таковыхъ воинскіе нач-ки, не позже какъ за мѣсяць до выпуска лошадей, относятся къ губер-ру, по распоряженію котораго отводятся пастбища, гдѣ пасутъ свои стада обыватели, или весной—паровыя поля, а осенью, по снятіи хлѣба—ржанныя поля и луга, по уборкѣ сѣна. При неимѣнн пастбищъ въ уѣздѣ, а также при позднемъ возвращеніи войскъ съ маневровъ или смотра, войска могутъ требовать, вмѣсто пастбищъ, отпуска 30 ф. сѣна или 60 ф. травы на каждую лошадь въ сутки, на все время опредѣленнаго подножнаго корма.

Примѣч. 1) Въ Варшавск. и Финлянд. воен. округахъ отпускъ пастбищъ замѣняется отпускомъ войскамъ на наемъ изъ денегъ.—2) Лошади, которымъ положенъ сух. фуражъ круглый годъ, должны быть, для освѣженія, довольствуемы травой по усмотрѣнію полк. к-ровъ, но не болѣе 4 нед.—3) Во время лагерныхъ сборовъ и передвиженія войскъ травянаго довольствія не назначается.

1) Пр. В. М. 1869 № 310; 1871 № 121, 256; 1872 № 241; 1874 № 284; 1875 № 62.—2) Пр. В. М. 1874 № 97.—3) Уст. о земск. повин., ст. 431—437; пр. В. М. 1871 № 256; 1874 № 49 и 349, и цир. Гл. шт. 1872 № 91.

IV. Путевое довольствие.

а) Полки и другія войсковыя части, имѣющія штатный составъ ¹⁾, довольствуются въ пути на тѣхъ же основаніяхъ, какъ и на мѣстѣ, т. е. получая приварочныя деньги по мѣстнымъ окладамъ, а провіантъ и фуражъ—въ установленной дачѣ. Выступая, войска берутъ съ собою: 1) провіанта—на 8 дн., если имѣютъ обозъ, на 3 дня—если обоза не имѣютъ; и 2) овса (когда довольств. отъ инт-ва)—регулярн. кав-ія и казаки—на 2 дня, а пѣхота, арт-ія и парки—на 4 дня. Этими запасами войска продовольствуются, пополняя изъ попутныхъ продовольств. магазиновъ. Свѣдѣнія о продовольств. магазинахъ и запасахъ сообщаются войскамъ вмѣстѣ съ общимъ распоряженіемъ о движеніи; если почему либо эти свѣдѣнія не были высланы, то войска сами входятъ въ сношеніе съ окружн. инт-тами. Если же по пути слѣдованія магазиновъ нѣтъ или они находятся другъ отъ друга болѣе, чѣмъ на 8 переходовъ, то войска покупаютъ пропорцію провіанта и фуража до перваго магазина на отпущенныя на этотъ предметъ деньги не свыше справочныхъ цѣнъ, которыя требуютъ отъ уѣздныхъ земскихъ управъ, а гдѣ ихъ нѣтъ—отъ уѣздныхъ исправниковъ или тѣхъ полицейскихъ чиновниковъ, которые ихъ сопровождаютъ. Равно войска могутъ припять на себя заготовку фуража во время передвиженія. Въ случаѣ покупки продуктовъ свыше справоч. цѣнъ, войска обязаны обращаться къ содѣйствию полицейск. чиновниковъ, которые ихъ сопровождаютъ, прося донесенія губер-ру какими обстоятельствами оправдывается высокая цѣна продуктовъ.

Примѣч. Въ Финляндіи войска руководствуются цѣнами, утвержденными генер. губер-ромъ.

б) Неимѣющія штатнаго устройства км-ды ²⁾ и отдѣльно отправляемые нижн. чины, слѣдующіе по шоссейнымъ и обык. дорогамъ и находящіеся въ отдѣльныхъ командировкахъ—получаютъ, взамѣнъ провіанта и приварочныхъ денегъ, для довольствія *въ пути, кормовыя деньги* въ размѣрѣ, который ежегодно устанавливается для каждой губерніи и области ³⁾. Суточный окладъ корм. денегъ составляется изъ стоимости суточной дачи провіанта по мѣстнымъ загото-

¹⁾ Пр. В. М. 1871 № 256.—²⁾ Пр. В. М. 1870 № 89; 1871 № 256; 1872 № 89 и 360.—

³⁾ О корм. деньгахъ при переѣздахъ по жел. дорогамъ и водянымъ путямъ, см. стр. 317. Казачьи км-ды, высылаемые на очередную смѣну въ строевыя части, состоящія на полев. службѣ, и возвращающіяся на льготу—довольствуются не кормовыми деньгами, а указною дачею провіанта и привар. деньгами изъ обыкн. оклада. (Цир. Гл. упр. Иррег. в. 1874 № 12).

вительнымъ цѣнамъ съ присоединеніемъ къ ней мѣстнаго же усиленнаго оклада приварочныхъ денегъ. Кормовыя деньги получаютъ: а) Новобранцы—во время слѣдованія съ мѣстъ призыва на сборные пункты и со сборныхъ пунктовъ въ тѣ части войскъ, куда назначены. б) *Нижніе чины*—1) сопровождающіе новобранцевъ (въ томъ числѣ и находящіеся при оф-рахъ деньщики); 2) конвойные, сопровождающіе пересылаемыхъ по этапамъ или въ маршевыхъ км-дахъ нижн. чиновъ, а также и арестанты; 3) призываемые на дѣйствительную службу отпускные—при слѣдованіи изъ своихъ уѣздныхъ город. на сборные пункты и со сборныхъ пунк. въ войска; 4) обращаемые на службу находившіеся въ отпуску, для поправленія здоровья, и тѣ изъ уволенныхъ въ кратковременный отпускъ, которые, поступивъ за болѣзнями въ госпитали, лазареты или больницы, отправляются, по выздоровленіи, къ своимъ км-дамъ—отъ города въ которомъ (или въ уѣздѣ котораго) находились на излеченіи; 5) переводимые по надобностямъ службы изъ одной отдѣльной части въ другую и перечисляемые въ казачьи войска; командируемые по дѣламъ службы за предѣлы расположенія своихъ частей; уволенные въ запасъ и во временной отпускъ для поправленія здоровья—до города, въ которомъ (или въ уѣздѣ котораго) они избрали себѣ мѣсто жительства; 6) уволенные за выслугу обязательныхъ сроковъ, или по неспособности, или по окончаніи сверхсрочной добровольной службы—также до своихъ уѣздныхъ городовъ. в) *Нижніе чины irregул. войскъ*—командируемые въ Варшавск. округъ, въ составѣ нештатныхъ км-дъ—для помки бродягъ, для охраненія желѣз. дорогъ и т. п., а также выпускаемые изъ состоящихъ на внѣшней службѣ частей на льготу по опредѣляемымъ войсковыми положеніями случаямъ—во время слѣдованія до границъ войсковыхъ земель. г) Медицинскіе, аптечные и ветеринарные *фельдшера* и ученики фельдш. школъ—при опредѣленіи къ мѣстамъ и при перемѣщеніяхъ по дѣламъ службы. д) *Воспитанники* военно-учебныхъ заведеній, назначаемые на службу нижн. чинами, и воспитанники военныхъ прогимназій, возвращаемые изъ заведеній, чрезъ мѣстныхъ войска, на попеченіе родителей, родственниковъ, опекуновъ и попечителей.

Примѣч.: 1) По тѣмъ же ежегодно измѣняемымъ табелямъ отпускаются корм. деньги и на мѣстное продовольствіе: а) нижнимъ чинамъ ремонтныхъ км-дъ—постоянно; б) новобранцамъ—со дня пріема и во время нахождения на сборныхъ пунктахъ; в) призываемымъ и. службу отпускнымъ—со дня передачи изъ полицейскихъ упр-ій въ мѣстныя км-ды или въ упр-ія уѣздн-хъ воин. почт. и на сборныхъ пунк., и г) всѣмъ вообще нижн. чинамъ, передаваемымъ въ мѣстныя войска для пересылки по назначенію—до отправленія съ первымъ этапомъ; не отправленные въ первый этапный день, а равно и призванные изъ отпусковъ нижн. чины, оставляемые при уѣздныхъ км-дахъ болѣе, чѣмъ на два

дня, перечисляются на общее при км-дах довольствіе провіантомъ и приварочными деньгами.—2) Пр.В.М.1872 № 77 разрѣшено, въ видахъ упрощенія отчетности въ продовольствіи на сборныхъ пунктахъ, зачислять на мѣстное приварочное довольствіе всѣхъ пересылаемыхъ нижн. чиновъ со дня прибытія ихъ на сборн. пунктъ, не распространяя сего на семейства нижн. чиновъ, новобранцевъ и чиновъ морскаго вѣдомства. Мѣра эта введена въ Петерб. воен. округѣ.

в) Семейства нижн. чиновъ¹⁾ (жены, вдовы и дѣти 7—16-лѣт.) получаютъ кормов. деньги въ томъ же размѣрѣ, какъ и сами нижніе чины (дѣти моложе 7 лѣтъ—въ половинномъ размѣрѣ), въ слѣдующихъ случаяхъ: а) Семейства уволенныхъ въ отпускъ—безсрочный, временной и для поправленія здоровья, а также въ отставку—при отправленіи на родину съ мужьями и отцами. б) Отправляющіеся, по желанію, на родину жены и дѣти состоящихъ на службѣ нижн. чиновъ во всѣхъ военныхъ округахъ, кромѣ Вост.-Сибир. и Туркест.—при переводѣ мужей и отцевъ въ другія части войскъ и км-ды, или при первомъ передвиженіи частей штатнаго состава изъ одного округа въ другой. в) Семейства нижн. чиновъ войскъ Вост.-Сибирск. и Туркест. воен. округовъ—при отправленіи добровольно съ мужьями или къ мужьямъ въ означенные округа. г) Семейства переводимыхъ, по надобностямъ службы, въ Вост.-Сибирск. и Туркест. воен. округахъ изъ одной км-ды въ другую—если переводы будутъ далѣе 100 верстъ. д) Вообще вдовы и дѣти нижн. чиновъ, при возвращеніи на родину за смертію этихъ чиновъ—если пожелаютъ возвратиться не позже, какъ въ теченіи года со дня смерти нижн. чина. е) Престарѣлыя вдовы нижн. чиновъ войскъ Вост.-Сибирскаго и Туркест. округовъ—при возвращеніи на родину, за отсутствіемъ средствъ къ пропитанію.

Примѣч. Пересылаемые посредствомъ этаповъ семейства нижн. чиновъ, не отправленные въ путь или приостановленные въ пути по какому-либо уважительному причинамъ, получаютъ кормовыя деньги и на мѣстное довольствіе во время нахождения при мѣстныхъ км-дахъ.

г) Особые постоянные оклады кормовыхъ денегъ²⁾ получаютъ: 1) чины фельдъегерскаго корпуса, при проѣздахъ по Сибири и по Туркестанскому генераль-губерн-ву — по 5 к., а по прочимъ мѣстностямъ Имперіи—по 2 к. на версту каждому; 2) жандармскіе чины, въ командировкахъ по желѣзнымъ дорогамъ — по $\frac{1}{10}$ к., а по прочимъ трактамъ — по 1 к. на версту каждому; 3) нижн. чины, командируемые по инт-скому вѣдомству, вмѣсто оф-ровъ и чиновниковъ, въ качествѣ нач-ковъ надъ транспортами — по 25 к., а въ Приморской и Амурской областяхъ — по 55 к. въ сутки каждому; и 4) воспитанники Технической и Пиротехнической школъ при отправленіи на службу по выпускѣ; медицинскіе, аптечные и ветеринар-

¹⁾ Пр. В. М. 1871 № 236.—²⁾ Тамъ же.

ные фельдшера при сопровожденіи маршевыхъ км-дъ, транспортовъ больныхъ, и вообще при командировкахъ по разнымъ случаямъ, инт-тскіе вахтера и служители при всякаго рода командировкахъ по дѣламъ службы, а равно нижн. чины не инт-тскаго вѣдомства при сопровожденіи инт-тскихъ транспортовъ и при командировкахъ въ помощь производителямъ комисіонерскихъ заготовленій, и всѣ нижн. чины при отправленіи ихъ на почтовыхъ—*по 16 к.*, а въ Приморской и Амур. областяхъ—*по 25 к.* въ сутки каждому.

д) Путевое довольствіе при переѣздахъ по желѣзн. дорогамъ и по водянымъ путямъ.

1) *Части войскъ и штатныя км-ды*, при перевозкѣ по желѣзнымъ дорогамъ и по водянымъ рѣчнымъ сообщеніямъ, продовольствуются въ пути по правиламъ, установленнымъ для мѣстнаго довольствія, т. е. получаютъ провіантъ и приварочныя деньги на общемъ основаніи.

2) *Нижн. чины*, слѣдующіе по одиночкѣ или въ составѣ нештатныхъ км-дъ, и семейства нижн. чиновъ получаютъ:
а) на время переѣзда *по желѣзн. дорогамъ*—кормовыхъ денегъ по 16 к. въ сутки каждый¹⁾, дѣти ихъ моложе 7 лѣтъ—8 к.
б) На время переѣзда *по водянымъ путямъ* на судахъ частныхъ: *при слѣдованіи моремъ* и если не довольствуются изъ котла — по 15 к. въ сутки на чел., перевозимые по Финскому заливу — 18 к.; *при перевозкѣ на рѣчныхъ судахъ*—общіе оклады кормовыхъ денегъ, по табелямъ²⁾, безъ различія, довольствуются ли они или не довольствуются изъ котла; дѣти моложе 7 лѣтъ—въ половинномъ размѣрѣ.

3) *При перевозкѣ моремъ на военныхъ судахъ*, войска, км-ды и чины всѣхъ званій и наименованій, также семейства нижн. чиновъ, получаютъ провизіонное и денежное довольствіе на основаніи существующихъ въ морск. вѣдомствѣ правилъ, положеній и табелей, о предметахъ этого довольствія³⁾.

1) Указаніе на сколько дней слѣдуетъ выдавать кормовыя деньги при отправленіи по каждой изъ желѣзныхъ дор. см. въ цир. Гл. шт. 1874 № 180. —

2) Корм. деньги выдаются по слѣдующему разсчету: если на пути плаванія нѣтъ губерн. города, то деньги разсчитываются на весь путь по числу дней плаванія и въ размѣрѣ опредѣленномъ для губерніи, которой принадлежитъ пунктъ отправленія людей; когда км-да должна проѣхать чрезъ одинъ или нѣсколько губерн. городовъ, то корм. деньги выдаются: до перваго губерн. города—въ размѣрѣ какъ выше сказано, на путь отъ этого города—въ размѣрѣ утвержденномъ для этого пункта и т. д. Если плаваніе продолжится болѣе времени, на которое выданы корм. деньги, то нижн. чины или ихъ семейства получаютъ дополнителные корм. деньги по окладу, существующему въ мѣстѣ высадки, порядкомъ, указан. въ пр. В. М. 1867 № 59 и 1870 № 341 (Цир. Гл. шт. 1872 № 51). — 3) Пр. В. М. 1873 № 243.

V. Винная порція ¹⁾.

Винная порція производится:

а) По $\frac{1}{2}$ чарки въ день и считая въ ведрѣ 100 чарокъ—генер., шт. и об.-офрамъ, состоящимъ при нихъ деньщикамъ, всѣмъ строев. и нестр. чинамъ: регул. и пререгул. войскъ, расположенныхъ въ Туркест. воен. округѣ (кроме Семирѣч. обл.), на Китайской границѣ этого и Западно-Сибирскаго округовъ, въ степныхъ укрѣпленіяхъ Оренбург. округа, казач. км-дѣ при ставкѣ хана впутреп. киргизск. степи (2) и въ Ф. Александровскомъ (при Каспійск. морѣ), а равно при слѣдованіи туда и обратно съ Оренбургск. и Сибирской линіи.

б) По 1 чаркѣ въ день—казакамъ, во время разъѣздовъ по С.-Петербургу.

в) По 5 чарки въ недѣлю, считая въ ведрѣ 120 чарокъ—чинамъ Кутаисскаго Коп. Пррег. полка и Грузинской пѣшей дружины.

г) По 5 чарки въ недѣлю, считая въ ведрѣ 80 чарокъ—во время слѣдованія въ войска нижнимъ чинамъ, выбраннымъ въ гвардію и возвращающимся изъ учебн. войскъ, а также новобранцамъ и сопровождающимъ ихъ партіи нижн. чинамъ (кроме деньщиковъ).

Примѣч. Спиртъ для винной порціи полагается въ 80° (по Траллесу), но при отпускѣ войскамъ высчитывается крепостью въ 75° (развода въ полугарѣ до 37 $\frac{1}{2}$ °) 3).

VI. Порядокъ удовлетворенія войскъ продовольствіемъ ⁴⁾.

а) Требования.

Съ требованіемъ продуктовъ въ натурѣ войска обращаются въ ближайшіе продовольств. магазины, а съ требованіемъ денегъ—въ окружныя инт-ія упр-ія.

Требованія составляются отдѣльно: 1) на провіантъ, 2) на овесъ, 3) на сѣно и солому, 4) на приварочныя деньги и 5) на деньги для заготовленія фуража. Къ требованіямъ прикладываются: по провіанту и фуражу—отчетный листъ за текущій мѣсяцъ; по приварочному довольствію и деньгамъ на фуражъ—краткіе счета въ израсходованіи прежде отпущенныхъ денегъ и расчетъ о суммѣ, потребной на приварочное или фуражн.

1) Пр. В. М. 1871 № 256; 1873 № 230.—2) 3 раза въ недѣлю въ теченіи 6 зпм-ныхъ мѣсяцевъ.—3) Пр. В. М. 1873 № 116.—4) Пр. В. М. 1871 № 256, цпр. Гл. 1871 № 350 и 1872 № 181.

довольствие на предстоящій періодъ времени, и бланкъ отчетнаго листа на первый мѣсяцъ наступающаго періода.

Провіантъ и фуражъ, при отпускѣ ихъ въ натурѣ, требуются изъ магазиновъ въ примѣрныхъ количествахъ: 1) войсками, стоящими на мѣстѣ—не болѣе какъ мѣсячными или менѣе какъ 10-ти дневными пропорціями, но во всякомъ случаѣ съ такимъ расчетомъ, чтобы къ каждому 1-му числу была выбрана вся мѣсячная пропорція; 2) войсками находящимися въ пути—въ такомъ количествѣ, сколько нужно на переходъ отъ одного магазина или запаса до другаго, или для пополненія положенныхъ при войскахъ запасовъ.

Деньги приварочныя, равно и на заготовленіе фуража попеченіемъ войскъ, требуются примѣрными суммами впередъ: первый—на каждую треть года, а послѣдній—на каждый періодъ фуражнаго довольствія.

Примѣч.: 1) Въ тѣ мѣстныя, конвойныя и уѣзды, км-ды, въ мѣстахъ постояннаго расположенія которыхъ нѣтъ продовольствен. магазиновъ, провіантъ можетъ быть отпускаемъ или поставляемъ подрядчиками, смотря по имѣющемуся помѣщенію, въ размѣрѣ полугодовой и даже годовой пропорціи. Провіантъ этотъ хранится въ цейхаузахъ или складахъ при км-дахъ. — 2) Для войскъ и военныхъ заведеній, расположенныхъ въ отдаленныхъ частяхъ. Вост.-Сиб. воен. округа, какъ приварочныя, такъ и фуражныя деньги, отпускаются авансомъ на годъ и $\frac{1}{2}$ года впередъ.—3) Въ случаѣ недополученія почему либо войсками провіантскаго, фуражнаго и приварочнаго довольствія, они могутъ входить съ требованіемъ, если не пропущенъ годичный срокъ съ того дня, когда войска должны были получить своевременно означенное довольствіе 1).—4) Ген., шт. и об. оф-ры, имѣющіе право на деньщичій провіантъ и по какимъ-либо законнымъ причинамъ не получившіе оного въ свое время, обязаны входить съ требованіемъ въ мѣстное окружное пит-ое упр-іе, но не позже какъ въ теченіи годичнаго срока; пропустившіе сей срокъ теряютъ право на удометвореніе 1).

б) Пріемъ провіанта и фуража 2). Въ мѣстѣ съ подачею требованій, обязаны являться въ магазины пріемщики изъ оф-ровъ и предъявлять отчетный листъ за текущій мѣсяцъ, на которомъ производящій отпускъ собственноручно вписываетъ сколько отпущено продуктовъ и подъ какимъ номеромъ продукты выписаны въ расходъ по книгѣ. Затѣмъ пріемщикъ росписывается въ книгахъ сдатчика, обозначая прописью количество принятыхъ продуктовъ. Вытребованный провіантъ и фуражъ пріемщики ни подъ какимъ предлогомъ не выравѣ оставляютъ въ магазинахъ, а обязаны его тотчасъ вывести.

Примѣч. Не дозволяется принимать провіантъ помимо магазиновъ отъ подрядчиковъ и отъ заготавливающихъ чиновниковъ, кромѣ тѣхъ случаевъ, когда, по распоряженію пит-го вѣдомства, поставка провіанта будетъ назначена прямо въ войска.

в) Перевозка провіанта и фуража 2) изъ магазиновъ въ тѣ части войскъ и упр-ія, при которыхъ не состоитъ по

1) Пр. В. М. 1875 № 93.—2) Пр. В. М. № 1871 № 236.

штату подъемных лошадей, производится на счет инт-ва, на всякое разстояніе. Части же, при которыхъ полагаются подъемныя лошади, перевозятъ собственными средствами: провіантъ и овесъ—на разстояніи 2½ версты, а сѣно—на разстояніи 7 версты отъ магазина. Но для полевыхъ войскъ, обозы которыхъ содержатся въ кадровой запряжкѣ, а равно для резервн. эск-повъ и постоянныхъ госпиталей, указанное разстояніе для перевозки собственными средствами опредѣляется въ 10 версты.

Примѣч.: 1) Указанное разстояніе считается отъ магазиновъ до штаб-квартиръ полковъ, бат-новъ, эск-новъ, б-рей и парковъ. На ротные же дворы въ пѣхотѣ и взводные—въ кав-іи и арт-іи провіантъ и фуражъ перевозится подъемными лошадьми.—2) Иррегул. войска, состоящая на службѣ, перевозятъ провіантъ и фуражъ на вьючныхъ лошадяхъ, на тѣхъ же разстояніяхъ отъ магазиновъ, какіе опредѣлены выше для регул. войскъ, имѣющ. подъемн. лошади.

г) Остающіеся въ войскахъ провіантъ и фуражъ ¹⁾:

1) *Экономическіе*, при мѣстномъ довольствіи—зачисляются имъ при первомъ отпускѣ, и за эти припасы войска имѣютъ право получать деньги по заготовительнымъ цѣнамъ. Полученныя деньги обращаются: а) причитающіяся за фуражъ и за провіантъ на большихъ (въ лазаретахъ)—въ полковую хозяйственную сумму, и б) за весь остальной экономическій провіантъ—полностью въ сѣбствныя суммы ротъ, эск-повъ, б-рей и км-дъ. 2) *Неизрасходованные* вслѣдствіе выступленія войскъ въ походъ—сдаются въ км-ды, которыя приходятъ на мѣсто выступающихъ, или же—обратно въ магазины, подъ квитанціи. Провіантъ и фуражъ, заготовленные попеченіемъ войскъ, сдаются также въ магазины, причѣмъ въ квитанціяхъ объясняется, по какимъ цѣнамъ эти продукты заготовлены въ дѣйствительности.

Примѣч.: 1) При выступленіи полка изъ мѣста постоянного расположенія на непродолжительное время, неизрасходованные продукты оставляются подъ надлежащимъ присмотромъ.—2) Если, при оставленіи частями войскъ прежнихъ мѣстъ квартированія, не остается въ тѣхъ мѣстахъ никакихъ другихъ войскъ и на мѣсто выступающихъ новыхъ не прибываетъ и притомъ не имѣется и продовольств. магазина, то неизрасходованный провіантъ и фуражъ сдается нач-ку мѣстной км-ды или другому лицу, по особому назначенію нач-ва. О томъ, сколько какихъ неизрасходованныхъ припасовъ сдано войскамъ при ихъ выступленіи въ другія части войскъ, магазинамъ или лицамъ, упомянутымъ выше, войска доносить, съ препровожденіемъ копій съ квитанціи, окружн. инт-ту; о припасахъ же, сданныхъ гражд-му вѣдомству, также—и мѣстному губернатору.

д) Авансовыя суммы на путевое довольствіе ²⁾.

1) *Войсками*—требуются отъ мѣстъ выступленія до мѣстъ назначенія, хотя бы войска переходили даже изъ одного округа въ другой. Деньги на путевое довольствіе войска требуютъ безъ представленія счетовъ въ израсходованіи денегъ на мѣстное довольствіе. Счеты по путевому и мѣстному довольствію ведутся

1) Пр. В. М. 1871 № 236.—2) Пр. В. М. 1869 № 376; 1871 № 236.

войсками на отдѣльныхъ листахъ, и счеты по мѣстному довольствію представляются на ревизію, въ случаѣ ихъ выступленія, только по полученіи ими авансовъ на путевое довольствіе. Приходъ и расходъ отпущенныхъ денегъ, а равно продуктовъ, какъ покупаемыхъ, такъ и получаемыхъ ими въ натурѣ изъ магазиновъ, войска обязаны записывать въ отчетные листы. По прибытіи на мѣсто, отчетные листы по путевому довольствію заканчиваются и представляются, куда слѣдуетъ, на ревизію; а остающіяся отъ путевого довольствія деньги сдаются въ мѣстное казначейство.

2) *Кормовыя деньги* ¹⁾ на довольствіе въ пути нештатныхъ км-дъ и на мѣстное (см. стр. 314 и 317) требуются въ установленныхъ размѣрахъ: а) для новобранцевъ или партій ихъ—уѣздными воинск. нач-ками (или лицомъ отправляющимъ партіи) изъ мѣстныхъ казначействъ по предварительному распоряженію казенныхъ палатъ; б) для призываемыхъ на дѣйствительную службу чиновъ запаса—уѣздн. воин. нач-ками и лицами нач-вующими на губернскихъ и дополнительныхъ сборныхъ пунктахъ, также непосредственно изъ губернскихъ или уѣздныхъ казначействъ, и в) для всѣхъ прочихъ затѣмъ маршевыхъ км-дъ—полк. к-рами и нач-ками другихъ отд-хъ частей, чрезъ окружныя инт-ія упр-ія. Деньги на путевое довольствіе выдаются оф-рамъ или ун. оф-рамъ, въ вѣдѣніи которыхъ отправляются нештат. км-ды, по существующимъ правиламъ и положеніямъ, т. е.: или на весь путь до мѣста назначенія, или до перваго или до послѣдняго губерн. города, или до губерн. городовъ, гдѣ пересѣкаются двѣ или нѣсколько желѣзныхъ дорогъ. Въ тѣхъ случаяхъ, когда продовольствіе км-дъ обезпечено до губернск. городовъ, кормовыя деньги на дальнѣйшее слѣдованіе км-ды отпускаются отъ губерн. воинскихъ нач-ковъ.

Примѣч. Уволенные въ отставку за выслугу лѣтъ нижн. чины, слѣдующіе на мѣсто жительства по одиночкѣ, снабжаются кормов. деньгами до перваго губерн. города отъ к-ровъ частей, изъ которыхъ уволены, а на дальнѣйшій путь—отъ уѣздн. воинскихъ нач-ковъ, по расчету отъ одного губерн. города до другаго.

Приходъ и расходъ кормов. денегъ, отпущенныхъ на путевое довольствіе нештатн. км-дъ, записывается по шнуровымъ книгамъ или тетрадамъ, которыя получаютъ нач-ки этихъ км-дъ на мѣстѣ отправленія, вмѣстѣ съ деньгами, изъ уѣздныхъ или губерн. казначействъ или отъ окруж. инт-хъ упр-ій. По прибытіи на мѣсто и по сдачѣ людей, нач-ки км-дъ представляютъ нач-ку части, въ которую прибыла км-да, шнуровыя книги или тетради, для провѣрки расхода денегъ и отправки этихъ книгъ и всѣхъ слѣдующихъ къ нимъ оправдательн. документовъ къ тому нач-ву, по распоряженію котораго км-да была отправлена.

¹⁾ Пр. В. М. 1871 № 236 и цир. Гл. шт. 1874 № 262 и 12763.

Если деньги не всё израсходованы, то остатокъ ихъ сдается въ мѣстное казначейство, отъ котораго нач-къ км-ды получаетъ квитанцію въ сдачѣ денегъ. Эта квитанція прилагается къ указаннымъ выше шпуровымъ книгамъ или тетрадямъ.

Примѣч.: 1) Если км-да сдается въ такомъ мѣстѣ, гдѣ казначейства нѣтъ, то нач-къ км-ды представляетъ нач-ку части, въ которую прибыла км-да, шпуров. книги только для засвидѣтельствованія ихъ, а затѣмъ, получивъ ихъ обратно, представляетъ остаточныя деньги въ первомъ попутномъ казначействѣ, получивъ отъ котораго квитанцію, отправляетъ по почтѣ книги съ документами и квитанціею—къ нач-ку выдавшему эти книги.—2) Если бы нижн. чины, отправленные на присоединеніе къ какой либо части войскъ или км-дѣ, не застали ее на мѣстѣ, то мѣстный уѣздн. волостной нач-къ обязанъ обезпечить путевое довольствіе такимъ чинамъ до слѣдующаго попутнаго города. Тотъ же порядокъ наблюдается и далѣе впредь до мѣста, куда перемѣстилась та часть войскъ или км-да, къ которой чины эти слѣдуютъ 1).

е) **Остающіяся деньги** 2) отъ отпущенныхъ на приварочное довольствіе. Если число людей, находившихся на довольствіи въ каждой отдѣльной части, будетъ менѣе того числа, на которое были примѣрно отпущены приварочныя деньги, то деньги, составляющія разницу между суммою, отпущенною и дѣйствительно слѣдуемою по числу довольствовавшихся людей, показываются войсками къ зачету при слѣдующемъ требованіи. Если же будутъ въ остаткѣ деньги собственно отъ покупки припасовъ по выгодной цѣнѣ, то они поступаютъ въ запасъ съѣстной суммы, на случай могущей образоваться передержки по продовольствію ниж. чиновъ въ послѣдующіе мѣсяцы. Нормальный размѣръ этого запаса опредѣляется въ 1 р. 50 к. на cadaго человѣка по штатному числу нижн. чиновъ каждой части. Накопившійся въ концѣ года излишекъ противъ этой нормы обращается въ *хозяйственную сумму* той же части.

Остатки отъ авансовыхъ суммъ на приварочное, фуражное и кормовое довольствіе дозволяется, къ 31 Декабря cadaго года, не сдавать въ доходныя кассы, если слѣдуютъ новыя авансы, впредь до полученія этихъ авансовъ, но съ тѣмъ, чтобы, при полученіи новыхъ авансовъ, войска и упр-ія немедленно сдавали въ ближайшія доходныя кассы сумму, равную образовавшимся у нихъ къ 31 Декабря остаткамъ.

Въ томъ случаѣ, когда войска откажутся отъ заготовленія сами фуража, то деньги за купленный ими фуражъ до поставленія его въ натурѣ инт-вомъ отпускаются по пр. В. М. 1870 г. № 316.

VII. Довольствіе по военному положенію.

а) **Мясная и винная порція** 3). Мясную порцію составляютъ $\frac{1}{3}$ фун. говядины или солонины, или $\frac{1}{4}$ ф. ветчины; винную—чарка вина (полагая въ ведрѣ 80 чарокъ).

1) Св. В. П. ч. IV, кн. III, ст. 999 по VI прод.—2) Пр. В. М. 1871 № 256.—3) Св. В. П. ч. IV, кн. III, ст. 2483—2492.

Открытие довольствія войскъ мясною и винною порціями и опредѣленіе числа дней въ недѣлю, для отпуска порцій, зависятъ отъ главнок-щаго. Наличнымъ деньщикамъ производится порція на равнѣ со строевыми. Шт. и об. оф.-рамъ, въ случаѣ затруднительности продовольствованія, также назначается, съ разрѣшенія главнок-щаго, порція мяса, по 1 фун. въ день. Въ военное время, по усмотрѣнію главнок-щаго, можетъ быть назначенъ къ отпуску войскамъ зерновой перецъ и укусъ.

б) Рационы, назначаемые въ пособіе генер., шт. и об. оф.-рамъ въ военное время, бываютъ: *натуральные* и *денежные*.

Число рационовъ, какъ натуральныхъ (верховыхъ и व्यючныхъ), такъ и денежныхъ, полагается въ слѣдующемъ размѣрѣ¹⁾:

Натурою:

	Верхов.	Вьючн.	Денежн.
Главкомадующему	—	40	—
Полному генералу	8	16	56.
Генераль-лейтенанту	6	12	32.
Изъ нихъ корпусн. командирамъ	8	16	26.
Генералъ майору	5	7	28.
Изъ нихъ нач-камъ дивизій	6	12	22.

РОДЫ ОРУЖІЯ.	Кирасирскому.		Прочей кавалеріи.		Артиллерійскому.		Пѣхотному.		Саперному.		Полтоному		Генералн. Штаба.	
	Верх.	Вьючн. Денек.	Верх.	Вьючн. Денек.	Верх.	Вьючн. Денек.	Верх.	Вьючн. Денек.	Верх.	Вьючн. Денек.	Верх.	Вьючн. Денек.	Верх.	Вьючн. Денек.
Полковнику	3	3 20	3	3 17	3	3 18	3	2 12	3	2 20	3	2 20	4	3 15
а если ком-ръ полка	3	4 18	3	4 15	—	—	—	—	—	—	—	—	—	—
Подполковнику	3	3 14	3	3 9	3	3 14	2	2 7	2	2 16	2	2 16	3	2 10
а если ком-ръ полка	3	4 13	3	4 8	—	—	3	2 5	—	—	—	—	—	—
Маюру	3	2 8	3	2 6	—	—	2	2 4	—	—	—	—	—	—
а если ком-ръ полка	3	4 6	3	4 4	—	—	3	2 3	—	—	—	—	—	—
Капт., шт. капт., ротм. и шт. ротмистру	2	2 6	2	2 3	2	2 6	—	2 3	—	2 8	—	2 8	2	2 3
Поручику	2	1 4	2	1 3	2	1 4	—	— 4	—	— 7	—	— 7	2	1 3
Подпоручику	2	1 1	2	1 1	2	1 3	—	— 3	—	— 3	—	— 6	2	1 2
Прапорщ. и корнету	2	1 2	2	1 1	2	1 3	—	— 3	—	—	—	—	2	1 —

а) Драгунск. полковъ—наравнѣ съ кирасирскими.

1) Пр. ХСІХ къ ст. 2499 и пр. С—къ ст. 2501, ч. IV, кн. III С. В. П., по II прод.

Сверхъ того, раціоны на вышеизложенныхъ правилахъ получаютъ: 1) оф-ры инж-ые и жалонерные—по чинамъ ихъ, противу оф-ровъ генер. штаба; 2) инж-ры путей сообщенія—противу саперъ; 3) всѣ адъютанты, безъ изъятія—по чинамъ ихъ, наравнѣ съ кавал-ми оф-рами, съ прибавкою одного натурального (верховаго) раціона и съ уменьшеніемъ одного денежнаго; 4) казначеи, квартирмистры и завѣдывающіе оружіемъ—противу кавал-хъ оф-ровъ; 5) поручики, подпоручики и прапорщики, занимающіе вакантныя должности ротп. к-ровъ—наравнѣ съ капитанами; 6) оф-ры крѣпостной арт-и, прикомандированные къ войскамъ, находящимся за границу—наравнѣ съ арт-ми. Въ счетъ опредѣленныхъ табелью лошадей должны входить и тѣ, на которыхъ отпускается фуражъ въ мирное время. Положенное число верховыхъ лошадей всѣ чины обязаны имѣть налицо; обращать ихъ во вьючные воспрещается; обратно же вьючныхъ имѣть менѣе положеннаго или обращать въ верховыхъ дозволяется.

Раціоны получаютъ: 1) *Натуральные*—тѣ чины, которымъ положено имѣть верховыхъ и вьючныхъ лошадей, на слѣдующемъ основаніи: а) *Внутри Имперіи*—съ того срока, который назначенъ для окончательной покупки подъемныхъ лошадей по военному положенію, и до того дня, когда послѣдовало повелѣніе объ обращеніи части войскъ на мирное положеніе ¹⁾. Въ этомъ случаѣ: 1) для верховой лошади дача овса и сѣна опредѣляется по роду оружія общемо табелью о фуражн. довольствіи ²⁾; 2) для вьючной—по положенію о подъемныхъ лошадяхъ, т. е. когда подъемныя лошади на травѣ, не производится и раціоновъ на вьючныхъ оф-рскихъ лошадяхъ ³⁾; 3) вмѣсто отпуска фуража натурою, выдаются деньги по цѣпамъ, утверждаемымъ на фуражное довольствіе ⁴⁾; 4) отпускъ производится только на дѣйствительно состоящихъ налицо лошадей ⁵⁾; 5) претензіи о неудовлетвореніи за прошлое время не принимаются въ уваженіе ⁶⁾. б) *За границу*—раціоны натурою составляютъ: для верховой лошади—4 гарнца овса и 10 фун. сѣна, для вьючной— $\frac{24}{30}$ гар. овса и 20 фунт. сѣна въ день. Отпускъ производится круглый годъ, со дня вступленія войскъ за границу Имперіи по день обратнаго перехода ⁷⁾.

Примѣч.: 1) Чинамъ войскъ и управленій въ Туркестанскомъ военномъ округѣ, а также расположеннымъ въ укр. Кокбектинскомъ и въ районѣ Зайсанскаго, приставства, производятся натуральные раціоны на верховыхъ и вьючныхъ лошадей постоянно по табеля, приложенной къ ст. 2504, ч. IV, кн. III по II прод.—2) Войскамъ въ передовыхъ отрядахъ на Китайской границѣ въ Западн.

¹⁾ Тамъ же, ст. 2508, 2509.—²⁾ Тамъ же, ст. 2505.—³⁾ Тамъ же, ст. 2507.—⁴⁾ Тамъ же, ст. 2510.—⁵⁾ Тамъ же, ст. 2504.—⁶⁾ Тамъ же, ст. 2516.—⁷⁾ Тамъ же, ст. 2495—2497.

Сибир. округѣ производятся натуральн. раціоны на вьючныхъ лошад. круглый годъ 1).

2) *Денежные раціоны* 2) (каждый раціонъ состоитъ изъ 6 к. въ день) производятся: а) генер., шт. и об. оф-рамъ въ воен. время—со дня выступленія за границу по день возвращенія въ предѣлы Имперіи; б) сверхъ того всѣмъ генераламъ, шт. и об. оф-рамъ, при нахожденіи въ Зайсанскомъ приставствѣ—во время движенія отрядовъ, и оф-рамъ Сибирск. Каз. войска—находящимся на службѣ въ Туркест. окр. 3).

Увольняемымъ въ отпускъ, для излеченія отъ ранъ и контузій, натуральные и денежныя раціоны выдаются на томъ-же основаніи, какъ и жалованье, т. е. уволеннымъ съ полнымъ или половиннымъ жалованьемъ выдаются и раціоны полные или половинные. Эти раціоны выдаются только въ томъ случаѣ, если лицо получило ихъ до увольненія въ отпускъ, а съ увольненіемъ не отчислено въ части, не получающія раціоновъ. Натуральные раціоны этимъ лицамъ производятся на общемъ основаніи, т. е. только на наличное число лошадей, а потому при требованіи представляется свидѣтельство: въ столицахъ—отъ комендантовъ, а въ другихъ городахъ—отъ полицейскихъ упр-ій; если же лошади оставлены при войскахъ, то—отъ того нач-ва. Уволеннымъ въ 28-ми дневный отпускъ, собственно за это время раціоны отпускаются, хотя бы лицо и не явилось въ срокъ 4).

Лица, находящіяся подъ судомъ или слѣдствіемъ и имѣющія по своей должности право на фуражъ въ мирное время или на раціоны въ военное время, продолжаютъ получать ихъ столько, пока не уволены отъ этой должности 5).

В. ВЕЩЕВОЕ ДОВОЛЬСТВОЕ.

І. Общія положенія.

а) **Сроки.** Вещевое довольствіе войскъ производится различно, смотря по тому, что принадлежать ли предметы этого довольствія къ вещамъ *срочнымъ* или *безсрочнымъ*. Вещи срочныя отпускаются войскамъ періодически (т. е. замѣняются состоящія на службѣ вещи другими по истеченіи срока, который каждая вещь должна быть въ употребленіи по утвержденнымъ табелямъ) и притомъ въ натурѣ или деньгами (по расчету пол-

1) Тамъ же, прил. ХСІХ къ ч. IV, кн. III, по II и IV прод.; пр. В. М. 1871 № 63, 1872 № 37 и 1873 № 111.—2) Св. В. П. ч. IV, кн. III, ст. 2495, 2498.—

3) Тамъ же, прил. С, по VI прод., и пр. В. М. 1871 № 63.—4) Св. В. П. ч. IV, кн. III, ст. 2303.—5) Тамъ же, ст. 919.

ной стоимости вещи). Вещи безсрочныя выдаются войскамъ въ натурѣ или деньгами по расчету полной стоимости вещи—только одинъ разъ, при сформированіи войсковой части или при введеніи новаго образца; затѣмъ войска обязаны поддерживать и возобновлять эти вещи сами на отпускаемыя на каждую вещь ремонтныя деньги.

Сверхъ указаннаго, войскамъ производится отпускъ вещей и въ неопредѣленные сроки, а именно: при перемѣнѣ формы обмундированія или на пополненіе вещей утраченныхъ въ сраженіи, унесенныхъ бѣжавшими, сожженныхъ послѣ умершихъ отъ заразы, сгорѣвшихъ и въ другихъ случаяхъ, когда утрата ихъ къ чьей винѣ и упущенію не можетъ быть отнесена; такое довольствие называется *сверхъ-срочнымъ* ¹⁾.

Сроки вещамъ считаются съ Января мѣсяца. Вещи, поступающія на довольствіе нижн. чиновъ послѣ 1-го Іюля, считаются срокомъ съ 1-го Января слѣдующаго года; за исключеніемъ вещей, выдаваемыхъ на сборныхъ пунктахъ призываемымъ на службу отпускнымъ: этимъ вещамъ срокъ считается съ 1-го Января того года, когда онѣ выданы, хотя бы это было во 2-й половинѣ или въ исходѣ даннаго года ²⁾. Если отъ прибыли или убыли людей случатся въ войскахъ вещи одного и того же званія разныхъ сроковъ, то сроки эти уравниваются хозяйственнымъ попеченіемъ войскъ ³⁾.

б) Предметы снабженія. На основаніи утвержденныхъ табелей войска снабжаются: 1) каждый нижн. чинъ, строевой, нестроевой и деньщикъ—*одеждою и обувью*, которыя составляютъ: *ходовыя вещи, амуничныя деньги* (для постройки и поддержанія этихъ вещей) и *мундирныя вещи* (мундиръ, шаровары, шинель, шапка; въ пѣкоторыхъ частяхъ — башлыкъ, чакчиры, лацканы и т. п.); 2) каждый полагающійся по штату строевой и нестроевой—присвоеннымъ *снаряженіемъ*; 3) каждая строевая лошадь—*конскимъ снаряженіемъ*; 4) каждая отдѣльная войсковая часть — различнаго рода инструментами, обозомъ, сбруею, принадлежностью и т. п. Изъ числа этихъ вещей всѣ предметы одежды и снаряженія, а также инт-тскій обозъ съ принадлежностью и сбруею, отпускаются отъ инт-ва; прочіе же предметы довольствія отпускаются: пѣхотѣ и кав-и—отъ инт-ва, кромѣ шанцеваго инструмента, отпускаемаго отъ инж-го вѣдомства; арт-и — частью отъ инт-ва, частью отъ арт-го вѣдомства, ияж-мъ войскамъ — частью отъ инт-ва, частью — отъ инж-го вѣдомства, какъ указано на стр. 351—354.

¹⁾ Подробности этого довольствія см. Св. В. П. ч. IV, кн. III, ст. 1278—1338 и прод.—²⁾ Тамъ же, ст. 1167, и пр. В. М. 1872 № 163.—³⁾ Цир. Гл. шт. 1868 № 150.

Примъч. Все, положенное для обмундирования и снаряженія арм. резервн. и запасн. бат-новъ, отпускается полностью при сформированіи этихъ частей; дальнѣйшее же снабженіе производится на общемъ основаніи 1).

в) Порядокъ снабженія.

1) *Вещи годовыя и мундирныя, и деньги на нихъ*, войска получаютъ на полный комплектъ людей, но остающіяся отъ некомплекта показываются къ зачету, если не были вовсе въ употребленіи. Изъ мундирной одежды, оставшейся отъ убыльхъ, показывается къ зачету та, которая была въ употребленіи не болѣе $\frac{1}{4}$ срока—на полный срокъ, а бывшая въ употребленіи до $\frac{3}{4}$ срока—на половинный табельный срокъ. Если будутъ сверхкомплектные нижн. чины, то для нихъ отпускаются: годовыя вещи, шинели, мундиры съ шароварами, башлыки, шапки, а также амуничныя деньги, но лацкановъ, кушаковъ и параднаго головнаго убора имъ не выдается 2).

Примъч. Оставляемые въ резер. эск-вахъ уланск. полковъ 64 чел. сверхъ комплекта получаютъ лацкана и кушаки согл. цир. Гл. шт. 1869 № 255 и цир. Гл. Инт. упр. 1874 № 3912.

Для обмундирования инт-во отпускаетъ натурою сукно, холстъ, полотно и каразею; прочія мелкія вещи, какъ-то: галунъ, бассонъ, тесьму, шнуръ и проч. войска заготавливаютъ сами на отпускаемую сумму; но если инт-во признаетъ нужнымъ освѣжить запасы, то всѣ вещи, безъ изъятія, войска обязаны принять натурою. Однакоже и тѣ вещи, которыя положено отпускать натурою, войска могутъ, съ согласія инт-ва, заготавливать сами; свѣдѣнія объ этихъ вещахъ должны быть представляемы въ Главн. Инт. упр-іе, черезъ нач-ковъ дивизій, не позже 1-го Января предшествующаго довольствію года. Деньги отпускаются за эти вещи не по цѣнамъ округа, а принимая во вниманіе дешевѣйшія—по всѣмъ округамъ 3).

Для шитья мундирной одежды, инт-во отпускаетъ войскамъ: а) для строев., вестр. и обозн.: на мундиръ—7 к. (кирасирамъ на мундиръ—10 к., на виць-мундиръ—5 к.; гусарамъ на доломанъ—10 к.), на шинель—кав-и 8 к., прочимъ 7 к., на шаровары—3 к., шапку— $2\frac{3}{4}$ к., башлыкъ— $1\frac{1}{2}$ к., лацкана—3 к., для печатанія знаковъ, кому положено, на погонахъ—по 1 к.; б) для деньщ.: на мундиръ—12 к., шинель—5 к., шаровары— $4\frac{1}{4}$ к., шапку— $2\frac{3}{4}$ к. и на башлыкъ— $1\frac{1}{2}$ к. Пуговицы считаются безсрочными и на нихъ отпускается ремонтъ: на партище въ 12 пуг.—за мѣдныя по $\frac{3}{10}$ к., за оловячныя по

1) Пр. В. М. 1874 № 251.—2) Св. В. Ш. ч. IV, кн. III, ст. 1163 по IV прод. п ст. 1164, цир. Гл. шт. 1873 № 60 и цир. Гл. Инт. упр. 1874 № 3912.—

3) Тамъ же, ст. 1152, 1156 и 1160 и ч. IV, кн. IV, ст. 64, и пр. В. М. 1867 № 174 и 1874 № 46.

$\frac{1}{4}$ к.; равно считаются безсрочными знаки на погонахъ нижн. чиновъ телеграфн. парковъ и км-дъ; на нихъ отпускается на каждый по 1 к. въ годъ. Въ случаѣ отпуска войскамъ готовыхъ вещей, штыхъ въ обмундир. мастерскихъ, денегъ на шитье, а равно матеріаловъ и приклада, войска не получаютъ; при отпускѣ же полуготовыхъ вещей отпускается на окончательную отдѣлку: мундира — $2\frac{5}{10}$ к., шпители — $1\frac{7}{10}$ к., шароваръ суконныхъ — $\frac{1}{10}$ к., а лѣтнихъ — $2\frac{1}{8}$ к., галстука — $\frac{1}{4}$ к. 1).

Примѣч. Порядокъ приема войсками штатго обмундирования изложенъ въ пр. В. М. 1867 № 416, а сапоговъ—въ цир. Гл. шт. 1870 № 241.

На каждаго нижн. чина всѣ мундирныя вещи должны быть построены изъ новыхъ матеріаловъ, и въ продолженіи его службы другому не передаются, кромѣ случаевъ, указанныхъ на стр. 330. Мундиръ съ шароварами и шапка (кепи), до выслуженія ими опредѣленныхъ табелью сроковъ, называются *мундирною одеждою 1-го срока* и хранятся въ цейхгаузахъ, выдаются нижн. чинамъ при представленіи вышему нач-ву. По выслуженіи опредѣленнаго срока эта одежда перечисляется во *2-й срокъ* и выдается нижн. чинамъ на руки для постоянного употребленія 2).

Примѣч.: 1) Въ гвардіи полагается имѣть не болѣе 3 мундирныхъ паръ: одна—для всенедельнаго употребленія, другая—для разводовъ и карауловъ, и третья—для Высочайшихъ смотровъ 3).—2) Въ походъ противъ непріятеля войска выступаютъ въ обмундированіи 1-го срока 4).—3) На мундирной одеждѣ 1-го срока накладываются *клейма* черною краскою, обозначающіе: годъ постройки, срокъ, наименованіе части; сверхъ того прописывается *N-ръ роты* или эск-на, имя и фамилія нижн. чина, которому одежда построена; на одежду 2-го срока накладывается *клеймо* (цифра 2) красное.

2) *Амуничныя вещи*, по прослуженіи срока, отпускаются вновь изъ инт-ва натурою, но переимѣняются не иначе, какъ по засвидѣтельствованіи нач-ка дивизіи, что для дальнѣйшаго употребленія онѣ не годны. При отпускѣ новыхъ вещей, старыя, за исключеніемъ $\frac{2}{3}$, оставляемыхъ въ пользу войскъ, продаются или уничтожаются 5).

Примѣч.: 1) Разрѣшается некоторыя амуничныя вещи заготовлять собственнымъ попеченіемъ войскъ съ отпускомъ за нихъ денегъ по обходящимся казнѣ цѣнамъ. Вѣдомости объ этихъ вещахъ должны быть доставляемы, чрезъ нач-ковъ дивизій, въ Главн. Инт-ов упр-іе не позже 1-го Января предшествующаго года 6).—2) Ранцы остаются въ войскахъ для выдачи увольняемымъ въ отпускъ нижн. чинамъ; продавать или уничтожать ихъ разрѣшается только въ случаѣ выступленія въ походъ.—3) Въ гвардіи всѣ вещи 8 и 10 лѣт. сроковъ, кромѣ ранцевъ, остаются въ пользу войскъ съ тѣмъ, чтобы они могли имѣть

1) Норм. табели и пр. В. М. 1872 № 148 и 369; 1874 № 237. — 2) Св. В. П. ч. IV, кн. IV, ст. 189—201 и 226 по VI прод. — 3) Св. В. П. ч. IV, кн. IV, ст. 202.—4) Тамъ же, ст. 232 по VI прод.—5) Св. В. П. ч. IV, кн. III, ст. 1169, и кн. IV, ст. 728, и цир. Гл. шт. 1873 № 36.—6) Пр. В. М. 1867 № 171.

двойную амуницію 1).—4) Португел и рапцевые ремни въ полевой пѣшей арт-ин остаются въ пользу войскъ полностью 2).

Всѣ нижн. чины, которымъ положено быть по штатамъ безъ амуниціи, могутъ не имѣть ея только тогда, когда полкъ въ полномъ комплектѣ; въ противномъ случаѣ она должна быть на всѣхъ входящихъ въ число вооруженныхъ.

Изъ числа вещей, составляющихъ конское снаряженіе строевыхъ лошадей, не исключая лошадей подъ шт.-горниста и обозныхъ ун. оф-ровъ, на пѣкоторыя отпускаются войскамъ деньги, а именно: на сѣдла съ ленчикомъ и ремешнымъ уборомъ, недоуздокъ, липсійную веревку, двѣ сѣтки, скребницу, щетки и фуражный арканъ; на другія же, какъ-то: на вальтрапы, чемадашы, попоны, саквы и торбы—отпускаются матерьялы и деньги 3). Всѣ предметы конскаго снаряженія (кромѣ металлич. частей, считающихся безсрочными) мѣняются по выслугѣ опредѣленныхъ имъ сроковъ, но не иначе, какъ по свидѣтельствамъ инспектирующихъ о негодности этихъ предметовъ для дальнѣйшаго употребленія 4). При перемѣнѣ сѣделъ и потниковъ съ крышками выбираются лучшіе изъ нихъ и употребляются для обоза и для нестроевыхъ, а также оставляются для запасныхъ лошадей, на которыхъ конскаго снаряженія не полагается. Излишніе затѣмъ сдаются въ инт-во.

3) *Обозъ, обозная упряжь, тулупы и кенны для часовыхъ и всѣ металлическія вещи* считаются вещами безсрочными; всѣ эти вещи не замѣняются отпускомъ новыхъ, а исправляются и обновляются распоряженіемъ войскъ на ежегодно получаемыя ими, по табелямъ, ремонтныя деньги 5).

г) **Снабженіе вещами нижн. чиновъ, прибывающихъ въ войска:** 1) *Новобранцы* 6), по прибытіи на службу, получаютъ нижеозначенныя и непременно новыя вещи, срокомъ на 1 годъ, считая съ 1-го Января слѣдующаго за призывомъ года: рубахъ 2, сапогъ 2 п. (1 пара голенищъ на 2 г.), брюкъ холщев. 2, лѣтн. панталоны (кому положены) 1, галстухъ 1 (въ гвардіи—2), шаровары сукон. 1 (въ гвард. кав-іи — всендневныя), мундиръ 1 (въ кир. п.—вицъ-мунд., въ гусарск. п.—доломанъ), лацканъ 1, кушакъ 1 (кому полагаются), шинель 1, фуражка или шапка 1. Кромѣ сего выдаются и всѣ прочіе предметы довольствія, какъ вещеваго, такъ и денежнаго, въ количествѣ и на сроки, какіе положены по табелямъ войскъ для старослужащихъ. На мѣстѣ призыва выдаются вещи только новобранцамъ изъ жеребьевыхъ, которые прямо отправляются на службу и, притомъ такимъ, которыхъ собственная одежда недоста-

1) Св. В. П. ч. IV, кн. III, ст. 1170.—2) Тамъ же, ст. 1173.—3) Пр. В. М. 1873 № 309.—4) Св. В. П. ч. IV, кн. IV, ст. 253.—5) Тамъ же, ст. 41 и пр. В. М. 1873 № 220.—6) Пр. В. М. 1874 № 269.

точно; эти вещи составляют: рубаха, галстухъ, пара сапогъ (9 вершк. голел.), сукон. шаровары (укорочен. съ обтяжн. пуговицами), шинель (съ обтяжн. пуговиц.) и полушубокъ; *кромѣ того выдается вслѣдъ*: на заведеніе портянокъ, шерстяныхъ носковъ и на смазку сапогъ по 15 к. и на стрижку 1 к. Изъ вещей, полученныхъ на мѣстѣ призыва новобранцами, зачисленнымъ въ армію эти вещи зачитываются въ срочн. потребность, кромѣ: а) шинелей—тѣхъ новобранцевъ, которые поступили въ кав-ю или въ части, гдѣ шинели положены длиннѣе покроемъ чѣмъ въ арм. пѣхотѣ; принесенные такими новобранцами шинели зачитаются имъ безусловно; и б) шароваръ—которые отбираются отъ поступившихъ въ кав-ю и кон. арт-ю и въ части, гдѣ положены длинные шаровары. Изъ вещей, которыми были снабжены новобранцы на мѣстѣ призыва, поступившіе въ гвардію, зачитываются въ срочную потребность только рубахи и галстухъ; сапоги обращаются въ ихъ пользу безъ зачета, а прочія вещи отъ нихъ отбираются и передаются въ мѣстн. км-ды. Всѣ полушубки, выданные новобранцамъ, отбираются и передаются въ инт-во ¹⁾.—2) *Призываемые изъ отпусковъ*, въ случаѣ неимѣнія годной одежды, получаютъ на сборн. пунктахъ: шинель, шаровары и шитые сапоги съ длин. голенищами (подметки получаютъ по прибытіи въ войска); въ случаѣ поступленія призваннаго въ войска, имѣющія шаровары не образца арм. пѣхоты, выданные на призывномъ пунктѣ шаровары отбираются и передаются на ближайшій сборн. пунктъ ²⁾.—3) *Поступающіе въ штатный составъ войскъ изъ отпусковъ*, изъ исправит. ротъ и по друг. причинамъ, снабжаются, по прибытіи, полнымъ обмундированіемъ изъ числа остающейся въ частяхъ для дослуженіи сроковъ мунд. одежды; въ случаѣ неимѣнія таковой строятся для нихъ новыя вещи. Сроки этимъ вещамъ тѣ же, какъ и для прочихъ нижн. чиновъ, но мундиры, шаровары и шапки считаются первымъ срочнымъ обмундированіемъ только до 1-го Января наступающаго года и затѣмъ обращаются во 2-й срокъ ³⁾.

Примѣч.: 1) Возл-ся п охотники (кромѣ состоящихъ на собствен. иждивеніи) снабжаются вещами тѣмъ же порядкомъ, какъ и новобранцы по жеребью, но только по прибытіи въ войска ⁴⁾.—2) О выданныхъ новобранцамъ частяхъ казенной одежды и о деньгахъ на заведеніе портянокъ и проч. дѣлаются соотвѣтственныя отмѣтки въ формулярныхъ ихъ спискахъ ⁵⁾.

д) Снабженіе вещами нижн. чиновъ, убывающихъ

1) На постройку указанныхъ вещей отпускается на каждого новобранца: на поступающаго въ гвард. пѣх., пѣш. арт-ю и саперн. бат-нъ—1 р. 59¼ к., въ драг., уланск. полки и кон. арт-ю—1 р. 56 к., гвард. кпр. п. — 1 р. 54 к. гвард. гус. п.—2 р. 79 к., арм. гус. п.—2 р. 93 к., арм. нѣх. и пол. арт-ин—1 р. 61¼ к.—2) Пр. В. М. 1872 № 163.—3) Св. В. Ч. IV, кн. IV, ст. 226 по VI прод.—4) Пр. В. М. 1874 № 269.—5) Цир. Гл. шт. 1874 № 12763.

изъ войскъ 1): 1) *Выбираемые изъ армии въ гвардію*—снабжаются: срочною шинелью, мундирною одеждою 2 ср. и сапогами; къ мундирамъ и шинелямъ выдаются пуговицы 2). — 2) *Отправляемые въ учебныя войска* — получаютъ полное снаряженіе и срочное обмундированіе, пмѣя и мундирн. одежду 2-го ср. 3). — 3) *Переводимые изъ одной части въ другую* — состоящую на нихъ мунд. одеждою 1-го и 2-го срок.; пуговицами — только къ одеждѣ 2-го ср. 4): переводимые изъ пѣхоты въ кав-ію и обратно или изъ уланск. полковъ въ драг-іе или гус-іе — снабжаются только мунд. одеждою 2-го ср. — 4) *Отправляемые въ госпиталь*— годовыми вещами, шинелями и башлыками послѣдняго срока, а мунд. одеждою 2-го ср. 5). — 5) *Принятые въ юнкерскія училища*—мунд. одеждою 1-го и 2-го ср. и снаряженіемъ (ранцами— кому положено, пояси. портупееми съ лопастью и блях., патрон. сумами, и ружейн. ремнями), кромѣ вольн-ся, состоящихъ на собствен. иждивеніи, сверхкомплектныхъ и арт-хъ нижн. чиновъ, для которыхъ всѣ указан. амуничн. вещи требуются изъ инт-ва юнкер. училищами 6). — 6) *Молодые солдаты, возвращаемые въ первобытное состояніе* — если до увольненія были уже обмундированы по строевой формѣ, сохраняютъ выданныя имъ при поступленіи на службу деньги и вещи, кромѣ башлыковъ, лѣтн. панталонъ, кителей, лацкановъ и кушаковъ, которые зачисляются для дослуженія срока въ войскахъ; не получившіе еще обмундированія увольняются въ одеждѣ, въ которой прибыли въ войска 7). — 7) *Увольняемые въ отпускъ съ зачисленіемъ въ запасъ и въ отставку*—а) уходящіе до 1-го Марта получаютъ башлыки и мундирныя вещи, выслужившіе табельн. срокъ (въ гвардіи — 3-го, въ арміи—2-го срока; но если эти вещи очень изношены, то выдаются въ арміи и 1-го срока, если только опѣ не дослужили не болѣе $\frac{1}{4}$ срока, т. е. изъ 2 л.—не дослужили 6 мѣсяцевъ, изъ 3 л.—9 мѣс., и если притомъ мунд. одежды этой категоріи будетъ достаточно для удовлетворенія вновь прибывающихъ), шинели послѣдняго срока, ранецъ (въ кав-іи и кому положено—чехолъ) выслужившій срокъ (за неимѣніемъ таковыхъ — холщевой мѣшокъ, на который инт-вомъ отпускается подкладочн. холста 2 арш. 7 верш.), 1 рубаху, 1 холщ. брюки, 1 галстухъ, лѣтн. панталоны предшествовавшаго года, 1 пару передовъ (безъ голенищъ) и подошвъ, а на шитье сапогъ 27½ к., половину амуничн. денегъ; б) увольняемые послѣ 1-го Марта снабжаются тѣми же предметами, какъ показано въ п. а, но съ добавленіемъ остальныхъ положенныхъ по таблиці годовыхъ вещей и амуничн. денегъ; уходящіе послѣ 1-го Мая получаютъ и

1) Тамъ же, ст. 211—222 по V и VI прод.—2) Тамъ же, ст. 214 и цпр. Гл. шт. 1869 № 273.—3) VI прод. Норм. таб. стр. 161.—4) Пр. В. М. 1869 № 419.—5) Цпр. Гл. шт. 1871 № 288.—6) Цпр. Гл. шт. 1871 № 151 и 201; 1873 № 222.—7) VI прод. Норм. таб. Ж.

лѣтнія панталоны по сроку того года, въ который увольняются. При увольнении въ холодное время выдаются полушубки изъ заготовленныхъ на экономич. средства войскъ, а за недостатокъ таковыхъ—изъ числа шт-кнхъ, если имѣются прослужившіе не менѣе 2 л. Принадлежащія къ одеждѣ и амуниции безсрочныя вещи (кокарды, пряжки, кольца, подхваты и т. п.) не выдаются; изъ металлч. пуговицъ выдаются отпущенныя къ первому строевому обмундированію, а ун. оф-рамъ — и нашитыя на клапанахъ шинели ¹⁾). 8) *Отправляемые въ воен.-испр. роты*—получаютъ: годовыя вещи сполна, мундирн. одежду 2-го ср., шинели и башлыки на нихъ состоящія; въ холодное время—полушубки, какъ указано въ п. 7; амуничныя деньги не выдаются ²⁾).

Примѣч.: 1) Нижн. чины, отправляемые изъ войскъ арміи въ Учебн. Пѣх. бат-нъ въ потребность другихъ войскъ, не должны быть снабжены безсрочн. и срочн. амуничн. вещами; шапки на нихъ выдавать прослужившіе срокъ ³⁾.—2) Нижн. чины воен. телеграф. км-дъ, послѣ 2-лѣтняго пребыванія въ этихъ км-дахъ, будучи перечисляемы на особое довольствіе (по 120 р.), удовлетворяются при этомъ вещами, какъ указано въ п. 7 ⁴⁾.—3) Воинъ-сы 1 п 2 разр., прослужившіе менѣе 1 г., удерживаютъ годов. вещи; мундирн. вещи отъ нихъ отбираются и со сбавкою 1 г. передаются, для дослуженія срока, старослужащимъ ⁵⁾.

II. Одежда и обувь ⁶⁾.

а) Годовыя вещи ⁷⁾ .	Число вещей.				Отпускается денегъ.	
	Строевому.	Испрош. в.	Обозному.	Денщику.	Руб.	Коп.
Рубахъ	2	2	2	2	—	—
Холщевыхъ брюкъ	2	2	2	2	—	—
Сапожнаго {передовъ, подошвъ и подметокъ а) (паръ). товара {голенницъ (паръ) б)	2	1	1	1	—	—
Галстуховъ в)	1	1	1	1	—	—
Лѣтнія панталоны	1	1	—	1	—	—
На 3-ю рубаху (новобранцамъ холсть, а старослужащимъ деньгами)	—	—	—	—	—	г) 25
На мелкій приборъ, шитье и черненіе сапоговъ	—	—	—	—	—	д) 55
— шитье нитки и завязки галстуха	—	—	—	—	—	1 3/4
— — лѣтнихъ панталонъ	—	—	—	—	—	4 1/4
Амуничныхъ денегъ	—	—	—	—	—	е) 45

а) Въ войскахъ гвардіи, вмѣсто подметокъ, по 1 парѣ подошвъ.—б) Голенници

1) Тамъ же, и пр. В. М. 1873 № 277, цир. Гл. шт. 1873 № 60, 170 и 192.—
2) Пр. В. М. 1870 № 195 и цир. Гл. шт. 1871 № 118 и 1871 № 265.—3) VI прод.
Норм. таб.—4) Цир. Гл. шт. 1873 № 184.—5) Пр. В. М. 1874 № 269.—6) Норм.
табелъ обмун. и снаряж. Крымскаго и Башкирскаго эск-новъ см. въ пр. В. М.
1874 № 254.—7) Норм. табели и пр. В. М. 1873 № 111; 1874 № 172 и 254.

отпускаются собственно по 2 пары на 2 г.—в) Въ войскахъ гвардіи строевымъ два галстука.—г) Войск. ниж-мъ—по 50 к.—д) Гвард. гусарск. полкамъ на шитье и проч. $92\frac{6}{7}$ к., арм. гусарск. полкамъ—1 р.—е) Войск. гвардіи, кав-ін, кон. арт-ін, крѣпост. и мѣстн. арт-ін и мѣстн. войскамъ—по 30 к.

На вышеозначенныя вещи отпускается матерьяловъ: на рубашу—холста рубашечнаго $6\frac{3}{4}$ арш.; на пару *холощевыхъ брюкъ*—холста подкладочнаго $5\frac{1}{2}$ арш.; на *галстуки*—сукна чернаго $\frac{23}{30}$ верш. и холста рубашечн. 1 верш. (въ гвардіи сукна 1 в.); на *лѣтнія панталоны* (кромѣ нижн. чиновъ кавалеріи, кон. арт-ін и войскъ Туркест. окр.: 1) фламскаго полотна—строев. и пестроев. нижн. чинамъ гвардіи по 2 арш. 9 верш., деньщикамъ по 2 арш. 7 верш.; всѣмъ нижн. чинамъ (кромѣ обозныхъ) гренад. полковъ, стрѣлк. и саперн. бат-новъ и б-рей по 2 арш. 7 верш., и всѣмъ остальнымъ арм. пѣх-мъ и ниж-мъ войскамъ и всѣмъ пѣш. арт-мъ частямъ по 2 арш. 4 верш., и 2) *холста подкладочнаго* — по 1 арш. 8 верш.

Примѣч.: 1) Нижн. чины, поступающіе на службу во второй половинѣ года, получаютъ на текущій годъ: 1 рубашу, по одной парѣ сапогъ и подметокъ (безъ зачета этихъ вещей на слѣдующій годъ) и на мелкій приборъ, черненіе и т. п. по $27\frac{1}{2}$ к. на чел. 1).—2) Войскамъ Туркест. округа отпускается 3-я пара сапогъ и на шитье одинъ годъ 30 к., а на другой— $19\frac{1}{2}$ к. 2).—3) Войскамъ въ укр. Кокбектинскомъ, на ур. Катавъ-Карагай и въ Зайсанскомъ представствѣ выдается еще по одной парѣ головокъ и по $12\frac{1}{2}$ к. 3).—4) Км-дамъ: Тюменской, Канянской, Вознесенской и Козьмиванской отпускаются еще 1 пара перредовъ и $27\frac{1}{2}$ к. 4).—5) Нижн. чинамъ (кромѣ деньщ.) полевыхъ и осадныхъ парковъ съ ихъ ротами и полуротами отпускаются, кромѣ сапожнаго товара, еще рабочіе сапоги, деньгами по $96\frac{6}{7}$ к. 5).—6) Неспособн. и статьи, состоящія въ отпуску болѣе 1 г., получаютъ во 2-й и послѣдующіе годы отпуска годовыя вещи и амуниціи. деньги въ томъ размѣрѣ, который опредѣленъ мѣстн. войскамъ, къ которымъ причислены эти люди 5).

1) Св. В. П. ч. IV, кн. III, ст. 1168.—2) Пр. В. М. 1869 № 149.—3) Пр. В. М. 1871 № 63 и 397.—4) Пр. В. М. 1871 № 7.—5) Норм. табели.

б) Мундир

Сроки мундирных вещей и количество

для вещи.

отпускаемых на них материалов ¹⁾.

Половые вещи и материалы, для построения их отпускаемых.	МУНДИРЫ.				ШАРОВА.		Р. М.	ШИНЕЛИ.				Башмаки. 2)		КИТЕЛЯ.		ЛАЦКАНЫ.	
	Срок службы.	Сучко.	Холст.	Бархат.	Срок службы.	Сучко.		Холст.	Срок службы.	Сучко.	Холст.	Срок службы.	Сучко.	Срок службы.	Холст.	Срок службы.	Сучко.
ПАХОТА. Арца, Гвардия.	Строеному	11/2	21,5	0,3	0,2	17,5	11/2	1,2	10,0	0,2	1,2	1,2	1,2	1,2	1,2	1,2	1,2
	Нестроеному		2,5	0,3	0,2	13,0			1,0	0,2							
	Обозному		2,5	0,3	0,2	13,0			1,0	0,2							
	Демашку		2,1	0,3	0,2	13,0			1,0	0,2							
КАВАРРИ. Арца, Гвардия.	Строеному	15/8	2,3	0,4	0,3	15/8	11/8	0,4	1,1	0,1	0,4	0,4	0,4	0,4	0,4	0,4	0,4
	Нестроеному		2,3	0,4	0,3	15,0			1,1	0,1							
	Обозному		2,3	0,4	0,3	15,0			1,1	0,1							
	Демашку		2,3	0,4	0,3	15,0			1,1	0,1							
ГВАРДИЯ. Копка, Шина.	Шт.-рубачу	15/8	2,5	0,3	0,2	15,0	15/8	0,2	1,2	0,1	0,2	0,2	0,2	0,2	0,2	0,2	0,2
	Строеному		2,5	0,3	0,2	15,0			1,2	0,1							
	Нестроеному		2,5	0,3	0,2	15,0			1,2	0,1							
	Демашку		2,1	0,3	0,2	15,0			1,0	0,1							
ПЛОДОВАЯ. Копка, Шина.	Шт.-рубачу	15/8	2,1	0,3	0,2	15,0	15/8	0,2	1,1	0,1	0,2	0,2	0,2	0,2	0,2	0,2	0,2
	Строеному		2,1	0,3	0,2	15,0			1,0	0,1							
	Нестроеному		2,1	0,3	0,2	15,0			1,0	0,1							
	Демашку		2,1	0,3	0,2	15,0			1,0	0,1							
ИКСОВО. Копка, Шина.	Шт.-рубачу	24	2,2	0,3	0,2	24	24	0,2	1,0	0,1	0,2	0,2	0,2	0,2	0,2	0,2	0,2
	Строеному		2,2	0,3	0,2	24			1,0	0,1							
	Нестроеному		2,2	0,3	0,2	24			1,0	0,1							
	Демашку		2,2	0,3	0,2	24			1,0	0,1							

1) Там же, в пр. В. М. 1872 № 148; 1873 № 95 и 137; 1874 № 127, 237, 235;

1875 № 13 и 172; нар. Г. Шт. 1870 № 208.

1) Гренад. полк. 3 Гвард. Пѣх. дивизиі—на 2 года.—2) Гвард. частямъ—на 1½ г.—3) Въ кадр. бат-нѣ л. гв. Резерви. пѣх. полка—2 ар. 3 в. 22½ ар.; въ штабахъ гв. дивизиі и упр-яхъ гв. пѣш. арт. бр-дѣ и въ гренад. частяхъ—2 ар. 4 в.—4) Въ л. гв. Конно-Грен. и Драгун. полкахъ—2 арш. 4½ в.; во всѣхъ узанск. полкахъ—2 ар. 5 в.; въ гусарскихъ—мундиры полагаются только деньщикамъ; деньщикамъ гвард. кирас. полковъ—2 ар. 3 в.; въ Крымск. эск.—1 ар. 12½ в., въ Башк. эск.—2 ар. 2 в. 22 ¼ ар.—5) Въ упр-иіи гвард. конно-арт. бр-ды—2 ар. 3½ в.—6) Въ гв. саперн. бат.—какъ гв. пѣх.—7) Въ л. гв. Конно-Грен., Драг. и гв. узанск. полкахъ—по 3 ар. и каразеи по 15 в.; въ гусар. полкахъ этимъ чинамъ не отпускается; въ Крымск. эск.—4 ар. 8 в.; въ Башкир.—5 ар.—8) Въ гренад. б-реяхъ 3 Гвард. и Грен. бр-ды—по 5 ар.—9) Въ гвард. сапер. бат-нѣ—по 3 ар. и каразеи—по 15 в.—10) Этимъ же чинамъ въ л. гв. Егерск., Финляндск. и Волынск. полкахъ, въ кадр. бат-нѣ л. гв. Резерви. Пѣх. полка, стрѣлк. бат-нахъ (кромя л. гв. 1-го Его Велич. бат.), въ гренад. полкахъ, въ 4 фунт. и скоростр. гвард. пѣш. б-реяхъ; шт. гр-чамъ, уносн. фей-рамъ и ѣздов. гренад. пѣш. б-рей; въ гвард. и гренад. сапер. бат-нахъ—по 1 ар. 12 в.—11) Въ гренад. полк. и гренад. б-реяхъ; въ гвард. и гренад. саперн. бат-нахъ—по 1 ар. 10 в., деньщику гус. полковъ: сукна 1 ар. 9 в., холста подклад.: въ гвардіи—6 ар. 2 в., въ арміи—1 ар. 6 в.—12) Уносн. фейерв. и ѣздов.—по 7 ар. 4 в.—13) Этимъ же чинамъ полковъ л. гв. Измайлов., Егерск. 2 и 3 гвард. пѣх. дивизиі (кромя л. гв. Литовск. п.), 2-го Стрѣлк. и штаба 2 Гв. Пѣх. дивизиі, въ гренад. полк. строевымъ и въ штабахъ гренад. дивизиі, въ бр-дныхъ упр-яхъ арт-иіи и саперъ и въ 9 фунт. б-реяхъ полев. пѣш. арт-иіи—по 4 ар. 6 в.; въ штабахъ дивизиі—по 4 ар. 4 в.; въ л. гв. Преобр., Семенов. и Литовск. полкахъ и стр-хъ бат-нахъ—по 4 ар. 8 в.—14) Нестр. и обозн. въ штабахъ дивизиі—по 4 ар. 6 в.; въ узанск., гусарск. и драгун. полкахъ—по 4 ар. 10 в.—15) Нестроев. въ бр-дныхъ штаб. и строев. и нестроев. въ нижн. паряхъ и мастер. км-дахъ—по 4 ар. 6 в.—16) Въ л. гв. Саперн. бат-нѣ—по 4 ар. 5 в.—17) Шт. горн-мъ 1 и 3 гвард. пѣх. дивизиі и въ полкахъ л. гв. Преобр., Семенов. и Литовч. а также въ кадрахъ бат-нѣ л. гв. Пѣх. Рез. полка и въ л. гв. 1-мъ Его Велич. Стр. бат-нѣ—по 5 ар. 11 в.—18) Въ пол. л. гв. Преобр., Семен. и Литовск., въ л. гв. 1 Стр. Его Велич. бат-нѣ, въ штабахъ гвард. пѣх. и кавал. дивизиі; въ гвард. узанск. и гусар. полкахъ; въ бр-дн. упр-иіи арт-иіи и въ л. гв. Саперн. бат.—по 5 ар. 4 в.—19) Въ штабахъ дивизиі—по 5 ар.—20) Строев. въ гренад. частяхъ, нестр. и обозн. въ гренад. полкахъ; строев., нестроев. и обозн. въ 9 ф. б-реяхъ—по 5 ар. 6 в.—21) гвард. узанск. и гусар. полк.—по 5 ар. 12 в.—22) Въ гвард. саперн. бат-нѣ—по 5 ар. 10½ в., въ гренад. сапер. бат-нѣ—по 5 ар. 6 в.—23) Строев. нижн. чинамъ кираспр. и узанск. полковъ не полагаются.

Нѣкоторымъ частямъ *сроки мундирной одежды* назначены другіе противъ указаннаго въ таблицѣ 1); а именно: 1) въ Оренб. округѣ—мундиру 3 г.; 2) въ Туркест. окр.: мундиру 4 года, шароварамъ 4 г., шинели 2 г.; 3) въ Уральск. и Тургайск. област.: для нижн. чиновъ, получающихъ сѣрые шаровары и полушубки, мундиру и шароварамъ 3 г., шинели 2 г.; 4) въ Зайсанск. пристав., Усть-Каменогорск. и Кокбектахъ: мундиру 3 г., шароварамъ 1 г., шинели 2 г.; указанные сроки считаются для служащихъ въ Зайсанск. прист. и на уроч. Котонъ-Карагаѣ въ такомъ только случаѣ, если мундирная одежда въ указан-

ныхъ мѣстахъ служила: а) шинель и шаровары — не менѣе $\frac{1}{2}$ года; если же нижн. чинъ перейдетъ изъ этихъ пунктовъ въ другія мѣстности края ранѣе $\frac{1}{2}$ года, то срокъ шинели назначается 3 г., а шароваръ 2 г.; б) мундиръ, прослужившій въ этихъ мѣстахъ, при гимнаст. рубашкѣ, менѣе 1 г., зачитывается, при переходѣ нижн. чина въ другіе пункты края, на общіе сроки; прослужившій же болѣе года считается прослужившимъ срокъ. в) Срокъ мундирной одежды вольнооп-ся, поступающихъ въ юнкерск. училища, назначенъ 1 г. ¹⁾ 6) Упосн. фей-рамъ, ѣздовымъ канонир. и шт.-тр-чамъ пѣши арт-ин шаровары со сплошною подкладкою полагаются на 1 годъ ²⁾. 7) Конвойнымъ главн. ссыльнаго тракта и конв. отдѣленій мундиръ полагается на 3 г. ³⁾.

Нѣкоторыя части войскъ получаютъ мундирную одежду съ отступленіемъ отъ указаннаго въ таблицѣ; а именно: 1) Гусарамъ, вмѣсто мундира, полагается строев. нижн. чинамъ гвард. полковъ—*доломанъ* и *ментикъ*, а нестроев. и обозн. гвард. полковъ и строев., нестроев. и обозн. арм-хъ гусарск. полковъ — *доломанъ*; матерьяловъ: на доломанъ — сукна 1 арш. $14\frac{1}{2}$ верш. и холста подкладочн. 4 арш. 8 верш.; на ментикъ— сукна 1 арш. $13\frac{1}{2}$ верш., каразен 2 арш. 4 верш., холста подклад. 2 арш. 2 верш.; срокъ доломану и ментикъ 2 г.—2) Кирасирамъ, кромѣ мундира, полагается еще *вицъ-мундиръ* (на 3 г.) съ отпускомъ на него сукна 2 арш. $3\frac{1}{2}$ верш., каразен $3\frac{1}{2}$ верш. и холста 3 арш.—3) Гусарамъ, вмѣсто шароваръ, полагаются *чакчиры*: въ гвардіи на $1\frac{1}{2}$ г.; на нихъ: сукна 1 арш. 9 верш., холста 6 арш. 2 верш. и денегъ на прикладъ и питье $31\frac{5}{12}$ к.; въ арм-хъ полкахъ—на 1 г., на нихъ: сукна 1 арш. 9 верш., холста подкладоч. 1 арш. 6 верш., денегъ на прикладъ и питье $17\frac{5}{12}$ к.—4) Полкамъ гвард. кав-ин и гвард. кон. арт-ин, кромѣ шароваръ, полагаются *чакчиры* строев. нижн. чинамъ (на 3 г.); на нихъ: сукна 1 арш. 13 верш. и холста подкладочн. 1 арш. 6 верш. ⁴⁾—5) Гвард. пѣх. полкамъ и гвард. пѣш. арт-ин, а также нижнимъ чинамъ въ конв. км-дахъ главн. ссыльнаго тракта и конвойн. отд-ій—отпускаются *гимнастическія рубашки* (деньгами, по 67 к. за каждую), а саперн. частямъ—*саперныя рубашки* (по той же цѣнѣ) на 2 г.—6) Нижн. чинамъ полевыхъ и осадныхъ парковъ—*китель* (на 2 г.) такой же, какъ положенъ обознымъ, и *фартукъ съ нагрудникомъ* (на 1 г.; на него холста торбочн. 3 арш. и ден. 4 к.) ⁵⁾—7) Въ Туркест. округѣ всеѣмъ безъ исключенія пѣшк. чинамъ отпускаются: а) *гимнастическія рубашки* (на 1 г.), на нихъ: фламск. полотна 2 арш. 14 верш. и ден. 2 к.; къ этимъ рубашкамъ—суконные погоны (на 2 г.; деньщикамъ—

1) Пр. В. М. 1873 № 236.—2) Норм. таб.—3) Тамъ же.—4) Гвард. кав. и кон. арт-ин отпускаются два года сряду шаровары, а на 3-й годъ—чакчиры.—5) Пр. В. М. 1873 № 93 и 1874 № 90.

безъ погоповъ); б) *замшевыя шаровары* (на 2 г.), на нихъ денегами 2 р. 50 к.; в) *рабочіе шаровары* сѣраго сукна (на 2 г.), на нихъ сукна 2 арш., холста подкладочн. 8 верш. и денегъ $1\frac{1}{4}$ к.; это же довольствіе присвоено и командамъ въ областяхъ Уральской и Тургайской, но сверхъ того полагаются *льнн. панталоны* (на 2 г.)¹⁾.—8) Войскамъ Оренбургск. округа присвоены *гимнастическія рубахи* съ отпускомъ того же количества матерьяла и денегъ и на тѣ же сроки, какъ въ Туркест. окр. 2).—9) Ремонтнымъ км-дамъ отпускается, кромѣ обмундированія сходнаго съ нестроевыми своихъ частей, еще: *киттели* (на 2 г.), *полушубки* (на 3 г.), съ отпускомъ на каждый ежегодно по 4 р. 50 к.) и *рукавицы* съ варегами (на 3 г.)³⁾.

Нѣкоторыми войскамъ отпускается *теплая одежда*; а именно: а) Въ Туркестан. окр. для тѣхъ нижн. чиновъ, которые находятся въ походѣ или на службѣ внѣ укрѣпленій, а также км-дамъ въ Уральск. и Тургайской областяхъ Оренбургск. окр.—отпускаются: *полушубки* въ натурѣ (на 3 г.) и на поддержаніе ихъ ремонту по 10 к., а также *рукавицы съ шерстяными варегами* (на 1 г.)⁴⁾. б) Строев. и нестроев. нижн. чины Приморск. обл. довольствуются *полушубками, броднями, рукавицами и варегами*, а находящіеся въ командировкѣ, сверхъ того—*дахами, кушлянками и теплыми шапками*, съ отпускомъ на эти предметы по 4 р. 20 к. въ годъ на челов. ⁵⁾ по среднему числу паличныхъ нижн. чиновъ, какое состоитъ, въ сѣверн. полосѣ области: отъ Хабаровки и въ ней—въ теченіи 6 мѣс., а въ южн. полосѣ — въ теченіи 4 мѣс. зимы). в) Строев. и нестроев. нижн. чины на ост. Сахалинѣ получаютъ: *шубу* овчинную или волчью, или *даду* изъ оленьихъ кожъ, *шапку мѣховую съ наушниками* и *теплые сапоги* (унты), срокомъ на 2 г.⁶⁾; на обзаведеніе отпускается по 15 р. на каждого человѣка; замѣняются новыми по представл. инспект. свидѣтельства въ негодности. г) Всѣ нижн. чины войскъ, расположенныхъ на уроч. Котонъ-Карагаѣ, въ Кокпектахъ и въ Зайсанскомъ приставствѣ, получаютъ: *полушубки* (на 3 г.), *мѣховые воротники* (на 3 г.), *кожанья голицы съ шерстяными варегами* и *валеные сапоги*, обшитые кожей (на 1 г.); на заготовленіе сапогъ отпускается по 1 р. 75 к. на пару, и за воротникъ 83 к.; прочія вещи отпускаются натурою ⁷⁾. д) Нижн. чины мѣстныхъ войскъ, для исполненія конвойной службы въ зимнее время, снабжаются: въ сѣверной полосѣ Имперіи—*полушубками* (на 3 г.), *валенками* (на 4 г.), *теплыми воротниками* (на 4 г.), *портянками* и *суконными рукавицами съ варегами* (на 1 г.); въ южной полосѣ—*полушуб-*

1) Пр. В. М. 1869 № 149; 1871 № 267; 1873 № 37 и 306 и цпр. Гл. шт. 1874 № 344.—2) Пр. В. М. 1872 № 76 и цпр. Гл. шт. 1874 № 344.—3) Норм. таб.—4) Пр. В. М. 1869 № 149 и 1871 № 267.—5) Пр. В. М. 1873 № 158.—6) Пр. В. М. 1871 № 135.—7) Пр. В. М. 1871 № 63 и 397.

ками (на 4 г.), рукавицами (на 2 г.) и портянками (на 1 г.); въ Западной Сибири—полушубками (на 3 г.), овчинными воротниками (на 4 г.), теплыми сапогами (на 2 г.), рукавицами и портянками (на 1 г.); въ Восточной Сибири—тѣми же предметами, но съ уменьшеніемъ на 1 г. сроковъ полушубкамъ, воротникамъ и тепл. сапогамъ; сверхъ того км-ды конвойныя Пермско-Тюменскаго тракта и этапныя Западно и Восточно-Сибирск. воен. округовъ снабжаются *постовыми тулупами* ¹⁾.

Кромѣ означенныхъ въ таблицѣ вещей, полагаются еще слѣдующіе предметы обмундированія: а) *Головной уборъ*—1) *Кожаная каска* ²⁾ (на 6 л.)—всѣмъ строев. нижн. чинамъ гвард. пѣхоты (кромѣ л.-гв. Павловскаго п., стрѣлк. бат-новъ и гвард. инвалида), гвард. пѣш. и коп. арт-ин, гвар. саперн. бат-на и л.-гв. Драгунск. п.; къ каскѣ *метал. приборъ* (на 20 л.) и *волосняной султанъ* (на 6 л.); на ремонтъ этихъ предметовъ ежегодно: имѣющимъ мѣдн. приборъ—кав-мъ по $17\frac{7}{20}$ к., пѣх-мъ— $16\frac{17}{20}$ к.; имѣющимъ мельх. приборъ—кав-мъ— $20\frac{7}{20}$, пѣх-мъ— $19\frac{1}{10}$ к. 2) *Валяная пуха шапка* ³⁾ (обр. 1873 г.)—всѣмъ строев. нижн. чинамъ гвард. стрѣлк. бат-новъ, арм-хъ драг. и гусар. полковъ и пол. кон. арт-ин; къ шапкѣ полагаются: волосняной султанъ (на 10 л.), метал. гербъ (на 20 л.) и чехользизъ висатинной клеенки. 3) *Суконная шапка* ⁴⁾ (обр. 1862 г., кепи)—всѣмъ чинамъ арм. пѣхоты, стрѣлк. и сапер. бат-новъ, пѣшей арт-ин и прочихъ частей мѣстн., инж-хъ и арт-хъ войскъ (на 2 г.); къ шапкѣ для строев. нижн. чиновъ: метал. гербъ (на 20 л.) и султанъ (на 10 л.); на шапку отпускается: сукна по $1\frac{26}{30}$ верш. и на подбой по $1\frac{27}{30}$ вер. сѣраго сукна; на ремонтъ метал. прибора и султана: въ частяхъ имѣющихъ мѣдн. приборъ—по $\frac{17}{20}$ к., а въ частяхъ имѣющихъ оловян. приборъ—по $\frac{5}{8}$ к. на каждую шапку. 4) *Томпаковая каска* ⁵⁾ (на 16 л.)—строев. нижн. чинамъ гвард. кирасир. полковъ—и *стальная каска*—строев. нижн. чинамъ л.-гв. Жандарм. полуэск. и жанд. км-дъ при окружн. упряхъ; къ нимъ: метал. приборъ (на 20 л.) и султанъ (на 6 л.); на поддержаніе и ремонтъ $12\frac{1}{10}$ к. 5) *Уланская шапка* ⁶⁾ (въ гвардіи на 3 г., въ арміи на 5 л.); къ ней: метал. приборъ (на 20 л.) и султанъ (на 6 л.); ремонту $3\frac{25}{28}$ к.— $3\frac{1}{32}$ к. 6) *Мпховая* (изъ бѣлка) *гусарская шапка* ⁷⁾—для строевыхъ нижн. чиновъ въ гвард. гус. полкахъ; къ ней метал. приборъ (на 20 л.) и султанъ (на 6 л.). 7) *Гренадерская шапка*—для строев. чиновъ л.-гв. Павловскаго п. 8) *Конно-гренадерская шапка* ⁴⁾ (на 8 л.)—для стр. нижн. чиновъ этого полка; къ ней: лопасть суконная, тулья и плюмажъ (на 2 г.), подвязн. ремешъ (3 г.) и метал. приборъ

1) Пр. В. М. 1870 № 333; 1872 № 90 и № 259; 1873 № 298; 1874 № 107, 222, 295.—2) Пр. В. М. 1874 № 334.—3) Пр. В. М. 1872 № 362 и 1873 № 43.—

4) Норм. таб. и пр. В. М. 1874 № 280.—5) Тамъ же и пр. В. М. 1872 № 266.—

6) Норм. таб. по V пред.—7) Пр. В. М. 1873 № 45.

(на 20 л.) 9) *Шапка львовая* (3 г.)—Крымск. и Башк. эск-новъ 1). 10) *Фуражка* 2)—всѣмъ нижн. чинамъ (2 г.), кромѣ войскъ, имѣющихъ суконныя шапки образца 1862 г.; на нее: *сукна*—па тулью 2 верш. 6 др., на околышъ 12½ др. и на выпушку 15½ др. (въ Крымск. и Башк. эск-вахъ на околышъ 14 в., на выпушку 6 в.), *холста* подкладочн.—6 в. 12 др., кокарда (ремонт. ¼ к.) и денегъ на шитье 7½ к.; къ ней еще козырекъ (на 2 г.) для фельд-лей, старш. вахм-ровъ, нестр. и деньщ. 11) *Чалолъ изъ виксатинной клеенки* 3)—на шапки арм-хъ драгун. и гусарск. полковъ, полев. кон. арт-ии, уланск. и гвард. гусарск. полковъ, а также на гренад. шапки л.-гв. Павловскаго п. 12) *Холщевой чалолъ на шапку* 4) войскамъ Кавказск., Одесск., Оренбургск., Туркестан. и обонхъ Сибирск. округовъ—строится хозяйств. распоряженіемъ войскъ.—б) *Перчатки* 4)—1) *замшевыя съ крагами*—всѣмъ строевымъ кирасир. полковъ (перчатки на 1 г., краги на 2 г.); 2) *замшевыя безъ крагъ*: на 1 г.—всѣмъ строев. нижн. чинамъ гвард. кав-ии и кон.-арт-ии, равно фельд-лямъ строев. и нестроев. ротъ, шт. гор-тамъ, шт. тр-чамъ и уносн. фей-рамъ гвардіи; на 2 г.—вахм-рамъ и ун. оф-рамъ арм-ой кав-ии, равно фельд-лямъ, шт. горн-тамъ, шт. тр-чамъ и уносн. фей-рамъ прочихъ войскъ арміи; 3) *шерстяныя* (на 1 г.)—строев. рядовымъ арм-ой кав-ии и кон.-арт-ии; на нихъ деньгами по 23 к. на пару; 4) *суконныя* 5)—строев. пѣшей арт-ии (строится изъ хозяйств. экономіи б-рей); 5) *рукавицы* 5) изъ сукна—всѣмъ пѣхотн. нижн. чинамъ, кромѣ ука-занныхъ выше, и нестроев. пѣш. арт-ии (строится тоже изъ хозяйств. экономіи войскъ).—в) *Кушакъ* 6) (на 4 г.)—гвард. драгун., уланск. и гусар. полкамъ и арм. уланск. полкамъ; на каждый отпускается: улан. и драг.—сукна по 1⅔ в., а гусарамъ—деньгами—гвард. 1 р. 57½ к., армейск. 42⅘ к.—г) *Ташка* (сукон. части на 3 г., а кожаныя на 8 л.)—строев. нижн. чинамъ гвард. гус. полковъ; на каждую сукна 2⅔ в.—д) *Лосиные панталоны* (на 2 г., деньг. 7 р. 14¼ к.) и *кирасир. сапоги* (на 3 г., деньг. 4 р. 28 ¼ к.)—на 100 чел. въ каждый гвард. кирас. полкъ 6).—е) *Супервесты* (на 4 г.)—на 200 ч. въ Кавалер. и л.-гв. Конномъ полкахъ.—ж) *Паушлики, подтяжки, 2 пары портянокъ* 5)—всѣмъ нижн. чинамъ; строится изъ хозяйств. эконом. остатковъ войскъ.

Примѣч. Сверхъ указаннаго отпускаются: *въ нитуръ*—сукно цвѣтное, присвоенное каждой части, на погоны, клапаны, воротники, обшлага, выпушки, лампасы и проч.—въ количествѣ, опредѣленномъ норм. табелями; *деньгами*—на гагуны, басонъ, шнуръ, тесьму и проч., съ тѣмъ, чтобы войска строили эти предметы согласно установленныхъ образцовъ и описаній (См. норм. табели в пр. В. М. 1874 № 237, 1875 № 13 и 14).

1) Пр. В. М. 1874 № 234.—2) Пр. В. М. 1873 № 44, 45 и 196; 1874 № 234.—3) Пр. В. М. 1873 № 47.—4) Норм. таб. в прод. V и VI, и пр. В. М. 1873 № 89, 94 и 237; 1874 № 206, 234; цар. Гл. Инт. упр. 1874 № 44, 87. — 5) Цар. Гл. шт. 1872 № 263.—6) Норм. таб.

III. Снаряженіе нижнихъ чиновъ 1).

Предметы снаряженія.	Кому, на какой срокъ и размѣръ ремонтныхъ денегъ.					
	Фельд-лю 2) или стар. вахм.	Шт. гор-ту или шт. тр-чу.	Строев. ниж. чпн., муз., гор., бар-ку.		Истроев.	Обозн.
			Ун. оф- р.	Рядов.		
<i>а) Пѣхоты и иже-хъ: войскъ.</i>						
Поясная португеза 3)	10	—	—	—	—	—
На ремонтъ мѣднаго къ пей прибора, коп.	11 ³ / ₁₄	—	—	—	—	—
Поясной ре- } съ лопастью мень. { безъ лопасти	—	10	10	10	—	—
	—	—	—	10	10	10
На ремонтъ мет. { въ гвард. и къ нему прибора. { гренад. част. { въ армейск. { частяхъ	—	1 ¹ / ₄	4 ¹ / ₆	4 ¹ / ₆	4 ¹ / ₆	4 ¹ / ₆
	—	3 ¹ / ₈	3 ¹ / ₈	3 ¹ / ₈	3 ¹ / ₈	3 ¹ / ₈
Ранецъ 4) полев. и крѣп. войскамъ	10	—	10	10	10	10
Къ нему ремни	12	—	12	12	12	12
На шитье его, копѣекъ	60	—	60	60	60	60
На ремонтъ метал. къ нему принадл., кон.	5 ¹ / ₇₀	—	5 ¹ / ₇₀	5 ¹ / ₇₀	5 ¹ / ₇₀	5 ¹ / ₇₀
Патронныя сумки (двѣ)	—	—	12	12	—	—
Патронташъ (18-ти гнѣзд.)	12	12	12	12	—	—
Чушка (деньгами по 90 к. на каждую)	8	8	8	8	—	—
Снуръ къ пистолету (девѣг. по 22 к. на каждый)	2	2	2	2	—	—
Ружейный ремень	—	—	8	8	—	—
На ремонтъ крючка къ не- му, коп.	—	—	1 ¹ / ₈	1 ¹ / ₈	—	—

1) Норм. таб. и пр. В. М. 1872 № 245; 1873 № 31, 94 и 337; 1874 № 121, 123, 125, 234, 263, 272 и 294.—2) То же снаряженіе присвоено и португезско-юнкерамъ.—3) Лосицныя—въ линейн. ротахъ первыхъ трехъ полкахъ гвард. и гренад. дивизіи и л.-гв. Рез. Пѣх. полка, и ютовыя—въ прочихъ частяхъ пѣхоты.—4) Войскамъ Туркест. окр. и линейн. бат. Оренбург. окр., вмѣсто ранца, полагается мѣшокъ; на него: холста подкладочн.—4 ар. 6 в. 15 др., сумка стр.—1 в. 15 др., и дец.—4 к

Предметы снаряженія.	Кому, на какой срокъ и размѣръ ремонтныхъ денегъ.						
	Фельдфе-ль или стар. вахм.	Шт. гор-ту или шт. тр-чу.	Строев. ниж. чин., муз., гор., бар-ку.		Истроев.	Обози.	
			Уч. оф-ру.	Рядов.			
На ремонтъ дульн. покрышки къ ружьямъ Бердана . . .	—	—	12/3	12/3	—	—	
Барабанъ (на 20 л.), на ремонтъ къ нему кожъ и пр.	{ въ гв. гардін, коп. { въ арміи, коп. { въ гвард. сапер. бат., коп. . . . { въ нижн. войскахъ, коп. . .	—	—	331 ¹⁹ /21	351 ¹⁹ /21	—	—
		—	—	74 ² /7	74 ² /7	—	—
		—	—	381 ¹ /3	381 ¹ /3	—	—
		—	—	291 ¹ /21	291 ¹ /21	—	—
Сигнальн. рожокъ (на 20 л.), на него ремон., коп. . . .	—	831/3	831/3	831/3	—	—	
Перевязъ къ бараб. и ремень къ сигн. рожку	—	10	10	10	—	—	
На ремонтъ метал. прибора.	{ къ бараб. пере- { вязи, коп. . . . { къ ремню сигн. { рожка, коп. . . .	—	—	23/8	23/8	—	—
		—	1/10	1/10	1/10	—	—
Свистокъ; на ремонтъ его, коп.	31/4	—	31/4	—	—	—	
Ремень юфтовый для шанцева-го инструмента	—	—	—	12	—	—	
На ремонтъ его, коп.	—	—	—	1/20	—	—	
Котелокъ мѣдный; на ремонтъ въ военное время, коп. . .	7	7 2)	7	7	7	7	
<i>б) Кавалеріи.</i>							
Португеза поясная или черезъ плечо 3)	10	10	10	10	—	—	
На металл. приборъ къ ней, ремонтъ въ годъ, коп.	{ кирас. полк. . . { драгун. — . . { улан. 4) — . . { гусар. — . . { въ Крым. и Башк. { эск-нахъ . . .	11/10	11/10	11/10	11/10	—	—
		3/4	3/4	3/4	3/4	—	—
		3/20	3/20	3/20	3/20	—	—
		5/14	5/14	5/14	5/14	—	—
	2/7	2/7	2/7	2/7	—	—	

1) Крѣп. и мѣстн. бат.—по 234/21 к.—2) Шт. гор-тамъ кав-го образца.—3) Въ кир. и гвард. драг. п. — лосинныя, въ арм. драг., въ Крымск. и Башк. эск.—сыромати., въ проч. полк.—юфтовья.—4) Въ гв. гардін по 2/7 к.

Предметы снаряжения.	Кому, на какой срокъ и размѣръ ремонтныхъ денегъ.							
	Фельд-ль или стар. вахм.	Шт. гор-ту или шт. тр-чу.	Строев. ниж. чин., муз., гор., бар-ку.		Нестроев.	Обозн.		
			ул. оф-ру.	рядов.				
Темлякъ (въ гвард. на 3 г., въ арміи на 4 г.)	на него рем. въ годъ кон.	въ гвар. въ армін.	113/7	113/7	113/7	113/7	—	—
			26/7	26/7	26/7	26/7	—	—
Патронташъ (20 гв.) и къ нему шейный ремень 1)			—	—	8	8	—	—
Патронташъ (18 гв.) и къ нему шейный ремень 2)			8	8	8	8	—	—
Чахолъ на винтовку и карабинъ, деньгами 2 р. 28 1/2 к.)			—	—	—	6	—	—
Чахолъ на винтовку и карабинъ Крымск. и Башкир. эск. (ден. 2 р. 85 к.)			—	—	8	8	—	—
На смазку его и на ремонтъ пражки			—	—	—	2 2/5	—	—
Погонный ремень къ винтовкѣ и карабину			—	—	—	8	—	—
Чушка къ пистол. 2) (деньг. 90 к.)			8	8	8	8	—	—
Снуръ къ пистол. 2) (деньг. 22 к.)			2	2	2	2	—	—
Флюгеръ (деньг. 34 6/7 к.) 3)			—	—	—	2	—	—
Бушмать (деньг. 32 к.) 3)			—	—	—	8	—	—
Темлякъ къ пикѣ (ден. 17 к.) 3)			—	—	—	8	—	—
Свистокъ (кромѣ кирас. п.) (на 20 л.); ремонта, к.			—	—	3 1/4	—	—	—
Труба мѣдная (на 20 л.); ремонта, коп.			—	35 5/7	тр-чашъ 4). 35 5/7	35 5/7	—	—

1) Въ гус. и улан. п. вѣсьмъ рядовымъ задн. шер-ги вооруж. карабин.; въ Крымск. и Башк. эск.—вѣсьмъ строев., кромѣ вах-ра и тр-чей. — 2) Вѣсьмъ вахм-мъ, ул. оф-рамъ, тр-чашъ и въ кирас., уланск. и гусар. полкахъ вѣсьмъ ряд-мъ 1-й шер-ги. Въ Крымск. и Башк. эск. — на снуръ отпускается 20 к. старшему вах-ру и тр-чу.—3) Вѣсьмъ ряд-мъ 1-й шер-ги въ кирас., уланск. и гусар. полк.—4) Въ гвард. полкахъ на 16 трубъ, составляющихъ хоръ полка, отпускается ежегодно по 64 р. 28 4/7 к. на вѣсь; на трубы, находящіяся въ рез. эск-нахъ этихъ полковъ, ремонта не производится.

Предметы снаряжения.	Кому, на какой срокъ и размѣръ ремонтныхъ денегъ.					
	Фельдфе-лю или стар. вахм.	Шт. гор-ту или шт. тр-чу.	Строев. ниж. чин., муз., гор., бар-ку.		Нестроев.	Обозн.
			Ун. оф-ру.	Рядов.		
Труба мѣдная въ Крым. и Башк. экс. (на 8 л.); рем. коп.	—	35	35	35	—	—
<i>в) Артиллерии.</i>						
Португеза 1)	10	10	10	10	—	10
Ремонтъ на ме-тал. приборъ къ ней.	113/14	—	—	—	—	—
къ шашкѣ	—	2/5	2/5	2/5	—	2/5
Поясн. юфт. ремень въ пѣш. артил-ии	10	10	10	—	10	10
Ремонтъ на метал. приборъ къ нему, коп.	4/5	4/5	4/5	—	4/5	4/5
Ранецъ 3)	—	—	10	10	10	—
къ нему ремни	—	—	12	12	12	—
На шитье его, коп.	—	—	173/4	173/4	173/4	—
На ремонтъ метал. къ нему принадл., коп.	—	—	9/14	9/14	9/14	—
Патронташъ (18гнѣзд.) и шейн. къ нему ремень 4)	8	8	8	8	—	—
Чушка (деньг. 90 к.) 5)	8	—	8	8	—	—
Снуръ къ пистол. (деньг. 22 к.)	2	2	2	2	—	—
Труба мѣдная (на 20 л.); ремонта, коп.	—	355/7	—	355/7	—	—

1) Фельд.—юфтовая поясная, для сабли; шт. тр-чу и ун. фей-ру пѣш. и кон. арт-ии и ряд. кон. арт-ии — сыромятная; въѣмъ прочимъ чинамъ арт-ии — юфтовая, для шашки; об. ун.-оф-рамъ — сыромятная, для сабли. —

2) Въ гвард. б-реяхъ по 11/8 к., въ гренад. б-реяхъ по 1 к. — 3) Въ пѣш. арт-ии и въ полев. арт. паркахъ — въѣмъ пѣш. строев. и нестр. чини. чинамъ и тр-чамъ, кромѣ б-рей Турк. воен. окр., гдѣ отпускаются мѣшки (стр. 311). —

4) Фельд., ун. фей-ру, шт. тр-чу и тр-чамъ пѣш. и кон. арт-ии, и въѣмъ стр. нижн. чин. кон. арт. — 5) Фельд. и тр-чамъ пѣш. арт. и ѣздов. кон. арт-ии.

Предметы снаряженія.	Кому, на какой срокъ и размѣръ ремонтныхъ денегъ.					
	Фельд-лю или стар. вахм.	Шт. гор-ту или инт. тр-чу.	Строев. пнжн. чин., муз., гор., бар-ку.		Нестроев.	Обози.
			Ун. оф-ру.	Рядов.		
Перевязь къ трубѣ (8 л.); ремонтъ на метал. пряжк., коп.	—	1/10	—	1/10	—	—
Котелки мѣди. (также, какъ въ пѣхотѣ).	—	—	—	8	—	—
Погонный ремель къ впитовкѣ	—	—	—	8	—	—

Общая приписка къ таблицѣ.

1) Всѣмъ строев. пнжн. чинамъ кав-ин и кол. арт-ин, уносн. фел-рамъ пнжн. арт-ин, шт. горн-тамъ пѣхоты и обози. ун. оф-рамъ полагается 1 пара шпоръ.—2) Въ мѣстн. бат-нахъ и км-дахъ положено на каждого вооруженнаго по одной патронной сумѣ и не пмѣется: носильныхъ къ барабанамъ ремней, ранцевъ съ полнымъ приборомъ и котелковъ къ ранцамъ.—3) Въ ремонтн. км-дахъ только ун. оф-рамъ полагается портузелъ и темлякъ.—4) Въ понтон. полубат-нахъ и паркахъ ѣздовые только въ мирное время снабжаются патрон. сумами и ремнемъ къ ружью.—5) Пнжн. чины въ воен.-походн. телегр. паркахъ, имѣя снаряженіе сходное съ саперн. бат-нами и будучи вооружены револьверами, получаютъ всѣ: патронташъ въ 10 ги. (на 12 л.), чушку (на 8 л.) и шуръ (на 2 г.); телегр. км-ды получаютъ снаряженіе, какъ нестр. пнжн. чины ниж. войскъ.—6) Пнжн. и нестроев. въ кав-ин, а также обознымъ во всѣхъ войскахъ, полагаются суконные чемоданы (на 8 л.); на каждый: сукна стросинев. неворсован. 9 в. 13 др., хол. подкладочн. 1 ар. 12 в., денегъ 1/2 к. 1).—7) Въ полкахъ гвар. и гренад. пѣхоты, въ линейн. роты отпускаются для горно-флейтнстовъ по 1 флейтѣ (на 12 л.) и на нее кожан. чехоль (на 6 л.) и ремонтъ на флейту 33 1/2 к., на чехоль 6 1/2 к. 2).—8) Патрон. сумы и патронташи, въ случаѣ отпуска ихъ войскамъ въ неокрашенномъ видѣ, должны быть окрашены войсками, на что отпускаются деньги по разчету, указанному въ пр. В. М. 1869 № 446.

1) Пр. В. М. 1872 № 179 и 1873 № 91. — 2) Пр. В. М. 1870 № 140 и 383 и 1874 № 28.

IV. Конское снаряжение ¹⁾.

НАЗВАНИЕ ВЕЩЕЙ.	На сколько лѣтъ.	На постройку отпускается.					
		Материаловъ.				Денегъ, вмѣсто ве- щей.	
		Сукна.		Холста.		Руб.	Коп.
		Ар.	Вер.	Ар.	Вер.		
Сѣдло 2): Ленчикъ съ ремен. уборомъ.	10	—	—	—	—	13	80
Крыша къ потянку (пзъ бѣлой юфтов. кожи)	10	—	—	—	—	—	—
Потянкъ	10	—	—	—	—	—	—
Стремена, мундштукъ и тренз. удило а).	20	—	—	—	—	—	—
Ежегодный на нихъ ремонтъ	—	—	—	—	—	—	2 ¹ / ₇
Недоуздокъ а)	2	—	—	—	—	—	69
Попона съ трокомъ	3	2	—	8	12	—	6 ¹ / ₁₄
Чемоданъ	6	—	9 ¹ / ₂	1	12	—	1 ¹ / ₂
Вальтрапъ. {	въ гвардіи	3	1	10 б)	6	—	20 б)
	въ арміи	6	1	1 в)	6	—	20 в)
Саквы. {	фуражная	4 г)	—	—	2	—	—
	сухарная д)	2	—	—	1	8	—
Торбы конскія (двѣ)	1	—	—	3	8	—	—
Фуражный арканъ (10 саж.)	4 е)	—	—	—	—	—	20
Сѣтки для сѣна (двѣ) д)	6	—	—	—	—	—	37
Липейная веревка	2	—	—	—	—	—	7
Скребница. {	въ гвардіи	4	—	—	—	—	40
	въ арміи	4	—	—	—	—	23
Конская щетка. {	въ гвардіи	1	—	—	—	—	35
	въ арміи	1	—	—	—	—	20

а) Въ б-ряхъ Турк. окр. уноси. фей-рамъ полагаются для лошадей узды (на 18 л.) и недоуздки арт-го образца (на 4 г.) съ отпускомъ: на узду по

1) Норм. таб. и пр. В. М. 1873 № 94, 279 и 309; 1871 № 104, 230 и 238; 1875 № 50; цир. Гл. шт. 1871 № 322. — 2) Цѣна сѣдла определена

32 к., и на недоуздокъ по 41 к. 1).—б) Сверхъ указаннаго отпускается: въ 1-й Гвар. Кав. дивизіи—на звѣзды по 11 к., и на бассонъ—1-й впрае. бр-ѣѣ по 1 р. 17½ к., 3-му кир. полку по 41¼/32 к. и 4-му кир. полку по 42¼/32 к.; сукна приборнаго первымъ тремъ полкамъ—по 6 вер. 18 др.; во 2-й Гвард. Кав. див.—въ драг. и уланск. полкахъ на бассонъ по 1 р. 22¼/2 к. и прибор. сукна: въ драг. п.—по 8 в. ¾ др., въ уланск. п.—по 8 в. ¼/40 др.; въ гвард. гусарск. полк. на вальтрапъ: сукна 1 ар. 11 в., сукна прикл. 5¼/2 в., холета 6 ар. 11 в., денегъ 2 р. 37¼/7 к.; въ гвард. пѣх. п. для штабъ-горн. сукна прибор. 4 в., на вензель 27 др.; въ стр. бат-нахъ и во 2, 3 и 4 полк. див. на выпушку по 3 в. 3¾/4 др.; въ гвард. пѣш. и кон. арт. денегъ по 1 р. 42¼/2 к.—в) Сверхъ сего въ драг. и улан. п. сукна прикл. 6 в. 4¼/2 др.; гусар. полкамъ отпускается на вальтр. сукна 1 ар. 11 в., холет. подкл. 6 ар. 11 в., сукн. прикл. 5¼/2 в., денегъ 30½/7 к.—г) Въ военное время 2 г.—д) Отпускаются только въ военное время.—е) Въ воен. время 1 г.

Вышеозначенное конское снаряженіе полагается для лошади: конн. строеваго нижн. чина въ кав-и и кон. арт-и, шт. тр-ча и уносн. фей-ра пѣш. арт-и, шт. гор-та пѣх. див., полк. и бат-новъ (стр-хъ и лин-хъ).

Въ пѣх-хъ, стр-хъ и сап-хъ войскахъ и повт. ½ бат-нахъ для обозн. ун. оф-ровъ полагаются: сѣдла кав-го образца (на 10 л., на заведеніе его съ принадлежностью—13 р. 4 к.) 2), потникъ (8 л.), крыша къ потнику (10 л.), чемоданъ (8 л.), недоуздокъ (2 г., деньг. 69 к.), стремяна и удило (20 л., ремонт. денегъ 13¼ к.) 3). Въ кав-хъ частяхъ эти предметы строятся изъ выслужившихъ срокъ и на экономич. средства полковъ 4).

Крымск. и Башк. эск-намъ полагается сѣдло (на 10 л.; съ отпускомъ на него по 18 р.) и нагайка казач. образца (на 4 г.; съ отпускомъ на нее 1 р. 57 к. 5).

пр. В. М. 1875 № 30 по слѣдующей разцѣнкѣ: оголовье съ пряжками — 1 р. 20 к., поводья мушт. — 65 к., поводья трехзельныя — 33 к., нагруд. ремень — 30 к., круговой ремень къ трокю — 50 к., трокъ — 1 р. 20 к., путлица — 1 р. 45 к., вьючные ремни: передн. вьюка—40 к., задняго — 60 к., лепчикъ съ живцомъ—1 р. 35 к., чумбуръ сырмяти.—65 к., поддируги—2 р. 25 к., сумки (кобуры)—2 р. 50 к. — 1) Пр. В. М. 1873 № 279. — 2) Разцѣнка этого сѣдла указана въ пр. В. М. 1875 № 30 слѣдующая: оголовья (по образцу 1866 г., для обозн. лошадей) 1 р. 65¼/4 к., поводья (по тому же образцу) 63¾/4 к.; прочіе предметы—какъ показано выше, но чумбура не полагается.— 3) Пр. В. М. 1873 № 309 и 1875 № 30.— 4) Норм. таб.— 5) Пр. В. М. 1874 № 254.

V. Принадлежности войсковых частей.

а) Отпускаемые от интендантства 4).

Срок службы.	Срок службы.	Полу пшхоты.			Стрелк. бат-н.		Лопата, бат-н.	Крышным.		Метр. бат-н и пом. метр. войск.	Гусар. сав. полу от резерв. бат-н.	Арти. сав. полу бат-н резерв. пол.	Возврат. Кривок. и Вильямск. эк-пана.	Пеш. и пом. бат-н, арт. пар. и оруд. отд.	Самостр. бат.	Пом. 1/2 бат. и тел. полку.
		Грузовик. 3 бат. сот.	Грузовик. и артилл. 3 бат. сот.	Кавказск. артилл.	Гвардейск.	Грузовик. и артилл.		Полу.	Копыткою.							
277.	1) Пешехотный п.															
29	Иррегулярный а); на ремонт его	379 р. 87 к.	161 р. 161 1/2 к.	161 р. 161 1/2 к.	112 р. 21 п.	—	—	—	—	—	270 р. 37 1/2 к.	—	—	112 р. 21 п.	115 р. 23 3/4 к.	—
	доменный	—	2 р. 2 р.	3 р. 3 р.	—	—	—	—	—	—	—	—	—	—	—	—
	платиновый	71 к.	134 1/2 п. 2 п.	2 р. 2 р.	27 3/4 п. 35 к.	92 п. 1 р.	616 1/2 к.	68 2/3 п. 10 к.	23 5/8 п. 10 к.	22 2/3 п. 10 к.	27 1/2 п. 1 р.	23 2/3 п. 10 к.	18 1/10 п. 1 р.	—	—	—
29	Мастерской; на ремонт его комплект из год.	611 1/2 к. 2 р.	636 7/8 к. 6 р.	769 1/2 к. 8 р.	209 3/8 к. 1 р.	1 1/2 п. 3 р.	129 1/2 к. 19 1/2 п. 12 р.	33 1/10 п. 2 р.	127 7/10 п. 1 р.	127 7/10 п. 1 р.	36 1/4 п. 1 р.	56 3/10 п. 1 р.	33 2/10 п. 1 р.	—	—	—
	кузнечный	39 1/2 п.	35 5/11 п.	119 5/8 п.	20 3/8 п.	19 1/2 п.	12 1/2 п.	63 1/4 п.	47 7/10 п.	47 7/10 п.	20 1/2 п.	29 1/4 п.	8 2/10 п.	—	—	—
	из год.	99 1/2 п.	85 п.	73 1/2 п.	31 п.	30 1/2 п.	30 1/2 п.	—	—	—	58 1/2 п.	46 1/2 п.	40 п.	—	—	—
	два копки лошадей	—	—	—	—	—	—	—	—	—	—	—	—	—	—	—
	портняжный	61 1/2 п.	52 1/2 п.	70 п.	2 3/8 п.	17 1/2 п.	17 1/2 п.	—	—	—	24 1/2 п.	31 2/3 п.	22 2/3 п.	—	—	—
29	Шпатель; на службу числ. п.	126 1/2 к.	83 п.	90 п.	31 1/2 к.	35 к.	124 1/2 к.	27 1/2 п.	2 1/2 п.	2 1/2 п.	1) 14 1/2 п.	1) 7 1/2 п.	1) 7 1/2 п.	7 1/2 п.	7 1/2 п.	7 1/2 п.
	голландский	308	369	381	95	92	—	384	95	—	32	32	32	16	16	—
	шведский	159	159	160	49	49	—	160	49	—	32	32	32	16	16	—
	швейцарский	35	45	48	12	12	—	48	12	—	—	—	4	4	4	—
	голландский	33	45	48	12	12	—	48	12	—	—	—	4	4	4	—
	голландский	15	15	16	4	4	—	16	4	—	—	—	2	2	2	—
6	2) Разные предметы.															
6	Тузун, в парк коней з).	21	21	32	5	3	3	—	—	н)	—	3	2	6	8	о) 4
4	Кость стенопомощи п)	36	36	48	12	6	12	—	—	—	80	61	16	12	12	б) 6
2	Значк. малолетних з).	18	18	24	3	3	6	20	3	—	—	—	—	3	3	в) 3
бес.	Слугар. ранцев с-еженики из пш. и з-бура из кон. частях з).	13	13	16	1	1	2	16	1	—	1	4	—	1	1	ж) 1
—	Фельдшер. сумок з).	3	3	1	1	1	1	3	1	—	2	2	—	1	1	з) 1

а) Деревяк. жарник. истребитель—из комплекта из первых трех полков гвар.

и грен. полк. вт. а. га. Резерв. Пех. п. (от ширин пр. из гвард. бат.), по одному при

4) Норм. таб. и пр. В. М. 1869 № 321, 1870 № 296; 1871 № 194 и № 291; 1873 № 23,

94 и 220; 1875 № 172, 245 и 207.

1-мъ полку каждой арм-ой пѣх. див. и въ полкахъ Кавалерг. и л.-гв. Конномъ; *мѣдн. музык. инструменты* — въ четверт. полкахъ гвард. и грен. дивизій, въ гвард. стрѣлк. и саперн. бат-нахъ, въ 1-й бр-дѣ гвард. пѣх. арт., въ 1, 3 и 5 саперн. бат-нахъ. — б) Эта сумма отпускается на дерев. инструм., а на мѣдный—415 р. 24 к.—в) Эта сумма отпускается на инструм. Вурма, полагаемый во всѣхъ арм. полкахъ пѣхоты, но на дерев. инструм. Кекогольш. Грен. и С.-Петербург. Грен. — по 367 р. 25 к., на дер. и мѣдн. музык. инструм. въ проч. гренад. полкахъ и арм. пѣх. див. — по 206 р. 76⁴/₂₁ к.—г) Только полкамъ Кавалерг. и л.-гв. Конному.—д) Только л.-гв. 1-й Арт. бр.—е) Только гвард., 1, 3 и 5 сапер. бат. — ж) Въ гвард. кон. б-рей по 2 р. 83⁵/₇ к.—з) Полев. и осадн. инж. паркамъ отпускаются деньги только на порт. инстру., по 20 к. въ годъ. — и) Только линейн. бат. Зап. и Восточ. Сибири.—і) Сверхъ того на сѣд. и ветер. инстру.: въ гвард. пол.—по 10 р. 28⁴/₇ к., въ арм. пол.—по 3 р. 42⁶/₇ к., въ арм. рез. эск.—по 2 р. 74²/₇ к., въ Крымск. и Башкирск. эск.—34 к. 1).—к) На ремонтъ отпускается на каждую штуку по 5 к., въ годъ; скоростр. б-рей имѣють этотъ инструментъ въ половинномъ числѣ.—л) На ремонтъ 1 тулупа и пары кенегъ въ годъ по 1 р. 50 к.—м) Каждому мѣст. бат-ну на ремонтъ тулуповъ и кенегъ отпускается ежегодно по 14 р. 28⁴/₇ к.—н) Только сапер. бат-намъ.—о) Въ телегр. паркѣ только 1.—п) На ремонтъ косы 50 к.—р) Въ гвард. кон. б-рейхъ по 16, въ полев. кон. — по 20.—с) Только въ понтон. полубат-нахъ.—т) На каждый ежегодно по 40 к.—у) Въ понтон. полубат-нѣ—ф) Ремонту: на ранецъ 48 к., кобуру 2 р. 83⁴/₄ к., на флягу съ ремнями и пряжками 6 к.—х) По 1-му на каждую роту и паркъ.—ц) Ремонту 90 к.

Примѣч. Л. гв. Резервн. полкъ и кадров. бат-нъ получаютъ на мастерской инструментъ деньги по слѣдующему разсчету: л. гв. Резервн. п.—на ложен. 1 р. 5⁷/₇ к., плоти. 70⁴/₆ к., слес. 2 р. 57²⁹/₃₅ к., кузн. 42 к., ков. 663³⁵/₃₅ к., пор. 213⁷/₇ к.; кадров. бат. л. гв. Резервн. п.—на ложен. 33¹/₇ к., плоти. 233³/₅ к., слес. 833³/₃₅ к., кузн. 14 к., ков. 223³/₃₅ к., пор. 71⁷/₇ к.; кромѣ того полагается Рез. п. тулуп. и кеи. 19, жал. знач. 20; кадр. бат-ну—тулуп. и кеи. 5 и жал. знач. 5.

Кромѣ указаннаго въ таблицѣ, войскамъ отпускаются:

3) *Артельные котлы* ²⁾, № 1 и № 2, по 2—въ каждую роту пѣхоты (кромѣ мѣстн. бат-новъ и км-дѣ) и инж-хъ войскъ, и десятичные котлы, по 4 въ каждую изъ указанныхъ частей; ремонту производ. на 2 арт. и 4 дес. котла по 7 р. 70 к. въ годъ.

4) *Мѣдные кавал-іе котелки* ²⁾, по 1-му на 3 человѣка; на ремонтъ 5 к. и на луженіе 2 ⁶/₇ к.

5) *Мѣдные котелки въ арт-нѣ* ³⁾, по 1-му на 13 челов.; на ремонтъ 2¹/₄ к. и на луженіе 5⁶/₇ к.

6) *Инт-тскій обозъ* ³⁾ (число его см. стр. 20); на него ежегодно ремонта:

	на запряжен. повозки.	на незапряженные.
На повозку провіантскую	13 р.	
— — для казны	13 —	6 р. 50 к.
— — инструм., казнач. и писарей	10 —	5 — » —
— патронный ящикъ	12 — 50 к.	6 — 25 —
	въ воен. вр.	въ мир. вр.
— ливейку для возки больныхъ	37 р. 90 к.	37 р. 90 к.
— аптечную платформу съ ящикомъ	39 — 40 —	19 — 70 —
— аптечную двуколку со вьюкомъ	12 — 50 —	6 — 25 —
— повозку для лазаретн. вещей	13 — 90 —	6 — 95 —

Примѣч. Расходъ на коломазъ производится изъ ремон. денегъ.

1) По таблиц, прил. къ пр. В. М. 1874 № 254, деньги на ремонтъ маст. инстру. показаны въ размѣрѣ, опредѣл. для рез. эск-новъ, но безъ дробей копѣекъ. — 2) Норм. таб. и пр. В. М. 1874 № 251. — 3) Пр. В. М. 1870 № 188; 1871 № 257; 1873 № 143; цир. Гл. Инт. упр. 1874 № 1718.

7) *Упряжь къ инт-му обозу и принадлежность* составляютъ: а) *Упряжь*—для четыре-конной повозки—2 хомута съ мочками и шлеями, 2 нагрудника, 2 нашильника, 2 шлеи, 2 узды съ поводьями и 2 узды безъ поводій, 2 развязныхъ ремня, по 2 постромокъ для дышловыхъ и пристяжныхъ лоша., 2 одиночныхъ и 1 лейць-возжи, 1 выносная вага. Срокъ: постромокамъ—8 л., прочимъ вещамъ—12 л.

б) *Принадлежность къ упряжи*: для четыре-конной повозки—4 недоузка съ поводьями (4 г.), 1 поддышельный канатъ (8 л.), 1 кнутъ (4 г.), 1 нагайка (4 г.), 4 попопы (4 г.), 4 трока къ попонамъ (4 г.), 1 скребница (1 г.), 1 щетка (1 г.), 4 торбы (1 г.), 1 кошель для сѣна (4 г.), 6 $\frac{2}{3}$ саж. веревокъ на фуражные арканы (2 г.), 1 коль коновязный (одинъ на 5 лоша., на 2 г.) и къ нему 2 саж. веревокъ.

Упряжь содержится на отпускаемая ремонтныя деньги; принадлежность полагается содержать въ мирное время только при запряженномъ обозѣ; для остальныхъ же повозокъ—заводить ее съ приведснїемъ войскъ на военное положеніе; причемъ на заведеніе указанныхъ выше предметовъ для каждой четверки отпускается по 22 р.

На ремонтъ отпускается на каждую четверку: упряжи съ принадлежностью—по 14 р. въ годъ; упряжи безъ принадлежности—по 7 р.

8) *Церковныя наметы*—полагаются только въ первыхъ полкахъ дивизій, считаются безсрочными и содержатся на ремонтныя деньги, по 60 р. въ годъ¹⁾.

б) Довольствїе отъ арт-го вѣдомства²⁾.

Арт-ое вѣдомство отпускаетъ б-реямъ:

1) *Инструментъ*: а) *мѣрительный и лабораторный*, который, по приходѣ въ негодность, замѣняется новымъ изъ запасовъ, по свидѣтельствамъ инспектирующихъ; и б) *мастерской*—на поддержаніе котораго отпускается ремонтн. делегъ: въ 9 и 4 фун. и горн. б-рей—по 78 р. 54 $\frac{1}{4}$ к.³⁾, а въ скоростр. б-рей—по 80 р. 20 $\frac{3}{4}$ к.; горн. вз-дамъ—52 к.

2) *Арт-ій обозъ* (число повозокъ см. на стр. 21)—на него отпускается ремонт. денегъ:

	Въ воен. время.	Въ мирн. время.
На походную кузницу	11 р. 22 к.	5 р. 61 к.
— инструментальн. полуфурокъ	13 — 41 —	6 — 72 —
На б-рейную повозку съ принадлежностью	11 — 65 —	5 — 82 $\frac{1}{2}$ —

1) Пр. В. М. 1872 № 74.—2) Пр. В. М. 1868 № 172; 1871 № 237.—3) Горн. б-рей Вост. Спб. окр.—8 р. 41 к.

Къ этому обозу полагается содержать запасныя вещи въ каждой б-реѣ: по 1 колесу, желѣзной оси и по 2 чугуна. втулки.

3) Конская амуниція.

Сроки.	Сколько ремонт. денегъ.		Для артиллеріи.				Для зап. вз-да.				Для арт. обоза.				
			9-ти фунт.	4-хъ фунт. пѣш.	Скоростр.	Дѣйств. кол.	Резерв. кон.	9-ти фунт.	4-хъ фунт. пѣш.	Скоростр.	Коннал.	9-ти фунт.	4-хъ фунт. пѣш.	Скоростр.	Коннал.
10	р. к.	Сѣдельный вьюкъ, общаго кав-го образца 1) . . .	39	40	39	50	17	6	4	4	3	1	1	3	1
8	2—3	Хомутовъ { съ напильник. съ гужами . . . съ мочками . . .	20	20	19	20	8	2	2	2	—	—	—	6	—
8	1—86		24	16	16	16	4	3	2	2	2	6	5	—	3
8	1—63		84	50	50	66	24	10	6	6	8	12	10	6	10
10	—5 1/2	Сѣделокъ съ прибор. } . . .	24	16	16	16	4	3	2	2	2	6	3	—	3
6	—41	къ нимъ потяжки. } . . .													
8	—32	Уздъ съ прибор. } . . .	146	100	96	118	40	16	11	11	13	18	13	12	13
4	—31	Недоузковъ . . . } . . .													
8	—4	Наколотниковъ	32	34	34	42	16	6	4	4	3	1	1	—	1
8	—7 1/2	Нагаекъ 2)	34	36	39	46	16	6	4	4	6	—	—	—	—

Сверхъ того: попоны съ троками (по числу лошадей), торбы (по 2 на лош.), скребницы и щетки (въ гвард. арт. по 1 на каждую лош., въ полев. арт.—на 2 лош.), веревки на коновязь (по 1/2 саж. на лош.), колья, постромки, уносы, дуги, возжи и постромки для обоза и т. д. 3).

На поддержаніе этихъ вещей отпускается ремонтн. денегъ 4):

	9 фунт. б-рея.		4 фунт. пѣш.		Скоростр.		Дѣйств. конной.		Резерв. конной.	
	Р.	К.	Р.	К.	Р.	К.	Р.	К.	Р.	К.
	По военному { гвардейской. составу. } полевой . . .	889	50 1/2	619	1/2	603	97	724	731 1/2	—
По усилен. мир-гвардейск. ному составу. { полевой . . .	860	30 1/2	599	1/2	384	37	701	131 1/2	196	64 3/4
По обыкн. мир-гвардейск. ному составу. { полевой . . .	537	97	410	37	418	19 1/2	501	93 3/4	—	—
По обыкн. мир-гвардейск. ному составу. { полевой . . .	531	12	390	32 3/4	403	79 1/2	424	21	174	93 3/4
По обыкн. мирн. сост. б-реямъ Кавк. арміи . . .	432	19 1/2	313	86 1/2	281	82 1/4	—	—	—	—
	392	34 1/2	281	67 1/4	281	62 1/4	—	—	—	—
	343	91	263	83 3/4	231	49 1/4	горной 216	5 1/2	—	—

Примѣч.: 1) Конская амуниція для 5-хъ взв-въ въ мирное время не со-

1) Размѣръ суммы на заготовленіе и ремонтъ см. на стр. 346; но въ указанныхъ тамъ предметовъ не полагается: нагруднаго ремня, сабвы фуражн. и сѣтокъ для сѣна (пр. В. М. 1872 № 336). — 2) На нагайку оруа. 6 1/4 в.—3) Подробности см. въ таб. прил. къ пр. В. М. 1868 № 172 и 1871 № 257.—4) Смѣта В. М. 1875 г.

держится.—2) Западн. Сиб. б-реѣ—516 р. 78 к. и горн. вз-ду при пей—40 р. 61/4 к.; горн. б-реѣ Вост.-Сиб. окр.—262 р. 82 к.; б-реямъ Забайк. бр-ды—339 р. 12 к.; Туркест. б-реямъ съ горн. вз-домъ: 9 ф.—617 р. 51/2 к., 4 ф.—460 р. 393/4 к.

4) *Тулуны и кенги*: въ дѣйств. б-реи—по 3 тул. и по 3 пары кенегъ; въ резерв. б-реи—по 2 тул. и 2 пары кенегъ. На заведеніе тулуновъ и поддержаніе ихъ отпускаются деньги въ томъ же размѣрѣ, какъ прочимъ войскамъ, получающимъ это довольствіе отъ интенд-ва (см. стр. 350).

5) *Штатный запасный мѣсъ*, который составляютъ необдѣланные косяки, спицы, ваги, дышла и оглобли. Расходъ этого мѣса на исправленіе въ б-реяхъ пополняется, по инспекторскимъ свидѣтельствамъ, покупкою изъ особой суммы, которая полагается б-реямъ: гвардейскимъ, 9 фун.—въ размѣрѣ 40 р., 4 фун. и скоростр.—35 р.; полевымъ, 9 фун.—30 р. 20 к., 4 ф. и скоростр.—25 р. Ежегодный расходъ на покупку запаснаго мѣса не долженъ превышать указанной суммы.

Кромѣ того, б-реямъ отпускается: 1) на замѣну пришедшихъ въ негодность вещей для увязки запасныхъ вещей—по 12 р. 80 к. (по инспект. свидѣтельств.); и 2) на пополненіе коломази—деньги въ томъ размѣрѣ, что стоило бы заготовленіе ея казпѣ по мѣстнымъ цѣнамъ; расходъ коломази опредѣленъ для смазки осей одинъ разъ: а) въ гвард. арт-ин—ежегоднѣю (52 смазки въ годъ), б) въ полевой арт-ин, при передвиженіяхъ—на каждыя 75 верстъ, во время конныхъ ученій—въ 2 педѣли, во время лагеря—въ педѣлю.

в) Довольствіе отъ инж-го вѣдомства 1).

На обязанности инж-го вѣдомства лежитъ снабженіе всѣхъ войскъ положеннымъ имъ шанцев. инструментомъ и собственно инж-хъ войскъ—слѣдуемымъ имъ по табелямъ инструментомъ, принадлежностью и обозомъ съ упряжью.

Въ мирное время инж. частямъ не полагается содержать сполна всего имущества, а смотря по тому, къ какому разряду каждая часть причислена; а именно: въ частяхъ 1-го разр. полагается полное количество предметовъ, за исключеніемъ тѣхъ вещей изъ конской сбруи, которые необходимы для ухода за лошадьми (покупаемыми въ воен. время); въ частяхъ 2-го разр.—изъ конской сбруи содержится только на половину противъ частей 1-го разр., въ частяхъ 3-го разр.—содержится только шанцевый носимый инструментъ.

Для содержанія инж. имущества въ постоянной исправности отпускаются ремонтныя деньги въ слѣдующемъ размѣрѣ:

1) Пр. В. М. 1838 № 36.

	Санери. бат. и 1/2 баталоу.				Понтон. парку.				Понтони. роть.		Телегр. парк.			
	1 разряд.		2 разряд.		3 разряд.		1 разряд.	2 разряд.	Руб.	Коп.	Руб.	Коп.		
	Руб.	Коп.	Руб.	Коп.	Руб.	Коп.	Руб.	Коп.	Руб.	Коп.	Руб.	Коп.		
математический	6	51	6	51										
	1	19	1	19										
для порохост. работ.	362	52	362	52	444	334			111	7				
	17	20	17	20					2	35		36		
шанцев. носимый.														
шанцев. возимый.														
для постановки линий.	48		48						12					
На землякопные мшнки	18	89	18	89										
На мостовые припасы	17	75	17	75			7	42	6	56	8	49		
На мастерск. инструмента.	15	15	15	15			30	30			20			
На ложен, шори, сжельи. инструмента.	90	60	90	60					8	23	158	21/4		
На обозы.	29	6	14	92					2	11	155	76		
На конскую амуницію	91	73	91	73										
На галанч. } въ бат-нъ		61	61	30										
приборъ: } въ полубат.														
На аппарат, б-рси и пр. принадлежность.												523	77 2)	
Парусинные понтлоны.							91	53						
На понтонныя вещи							231							
— обозъ							156	81						
— сбрую къ этому обозу.														
Деревянные понтлоны.							36	36						
На понтонныя вещи							97	50						
— обозъ							52	14						
— сбрую къ этому обозу.														
Итого	515	38	701	21	459	33	808	92	718	35	152	32	891	
на каучуковый мостъ 3).							380	36 1/4						901 1/4

1) Въ Кавказск. сапер. бат. 2) Въ мирн. время, вместо этой, вытисляется особая сума по представл. Гл. Инж. упр-я. 3) Пр. В. М. 1873 № 397.

VI. Порядокъ удовлетворенія войскъ вещами.

а) Интендантскаго довольствія.

1) *Требованіе вещей* и денегъ на постройку ихъ и на другіе предметы ¹⁾ должно быть основано на штатахъ, табеляхъ и положеніяхъ. Требовательныя вѣдомости на вещи и деньги представляются въ окружн. инт-ое упр-іе: на предметы срочнаго довольствія—къ 1-му Сентября, а на сверхсрочное—къ 1-му Января и 15-го Февраля; онѣ составляются въ трехъ экземплярахъ по формѣ, прилож. къ цир. Гл. шт. 1871 г. № 320, и представляются нач-камъ дивизій или лицамъ равной власти; эти нач-ки, повѣривъ въ вѣдомостяхъ счисленіе людей и лошадей, отправляютъ ихъ въ довольствующее окружн. инт-ое упр-іе.

Примѣч. Деньги на шитье вещей для новобранцевъ и на ихъ мелочи, расходы требуются самими войсками изъ мѣстн. казен. палатъ на основаніи подписей, дѣлаемыхъ уѣзда. воин. нач-ками на приемныхъ формул. спискахъ, замѣняющихъ собою арматурные списки ²⁾.

2) *Отпускъ и приемъ вещей.* Всѣ войска должны быть удовлетворены вещами и причитающимися на вещевое довольствіе деньгами не позже 1-го Марта довольствуемаго года ³⁾.

Примѣч. Войскамъ, расположеннымъ въ степныхъ мѣстахъ Оренбургскаго и Западно-Сибирск. окр., во всемъ Туркест. и частью въ Вост.-Сибирск. окр., вещевое довольствіе отпускается ранѣ обыкновенныхъ сроковъ, по особому распоряженію Глави. Инт-го упр-ія.

Отпускъ вещей, недотребованныхъ отъ инт-ва войсками по ошибкамъ, производится, съ разрѣшенія Военнаго Совѣта, въ самыхъ исключительныхъ случаяхъ по представленію нач-ковъ дивизій ⁴⁾.

Для принятія вещей, командировается отъ войскъ приемщикъ въ довольствующій инт-ій складъ, причемъ снабжается отъ части, которой принадлежитъ довѣренностью и накладною, въ которой выставляется званіе и количество вещей, предназначенныхъ инт-вомъ къ отпуску, по требованію войскъ. Приемщикъ предъявляетъ главному смотрителю вещеваго склада полученную накладную, взамѣнъ которой получаетъ предложеніе, данное главнымъ смотрителемъ склада смотрителю магазина, изъ котораго подлежатъ отпуску вещи. Послѣ чего, начавъ приемъ вещей, приемщикъ отмѣчаетъ принятое количество въ особой графѣ предложенія, а смотритель магазина—въ накладной. Когда всѣ предметы будутъ приняты, то приемщикъ и смотри-

¹⁾ Пр. В. М. 1873 № 222; 1874 № 245. Цир. Гл. шт. 1869 № 72 и 1871 № 320; 1874 № 10 и 210.—²⁾ Пр. по Варш. воен. окр. 1875 № 63.—³⁾ Св. В. II. ч. IV, кн. III, ст. 1143.—⁴⁾ Цир. Гл. шт. 1866 № 247.

тель сличаютъ выставленное въ предложени и накладной и обмѣниваются взаимно росписками: приемщикъ—на предложени, а смотритель—на накладной. Приемщикъ, принявъ вещи, представляетъ выданную ему накладную, съ роспискою смотрителя магазина, главному смотрителю склада, который, давъ разрѣшеніе на выпускъ вещей изъ склада, возвращаетъ накладную приемщику, а копию съ нея, вмѣстѣ съ экземпляромъ требовательной вѣдомости, препровождаетъ въ ту часть, для которой вещи выданы ¹⁾.

Приемщикъ принимаетъ изъ магазиновъ всѣ вещи безъ брака, по клеймамъ приемныхъ комиссій, а сукна, каразею, фламскія полотна, равендукъ, холсты, тикъ, ярину—и безъ промѣрки, по клеймамъ склада или магазина, означающимъ ихъ мѣру; прочія вещи—счетомъ, а гдѣ нужно—и вѣсомъ. По мѣрѣ приема вещей, онѣ укладываются, по распоряженію приемщика, съ такою осторожностью, которая не допускала бы ихъ порчу во время пути ¹⁾.

Вмѣстѣ съ вещами приемщикъ получаетъ отъ окружн. инт-го упр-ія деньги на шитье вещей, а также деньги на платежъ извощникамъ и прогоны; если магазины находятся не въ мѣстѣ нахожденія инт-ва, то деньги высылаются въ войска прямо изъ инт-ва ²⁾.

При отпускѣ изъ складовъ суконъ, отпускаемая съ ними кромки, цетки и затки оцѣниваются по $\frac{1}{4}$ к. съ каждаго отпущеннаго арш. сукна; удерживаются деньги, или такое количество сукна, которое будетъ приходиться по стоимости отпускаемыхъ кромокъ ²⁾.

3) *Пріемъ вещей войсками.* По доставленіи вещей войскамъ, онѣ осматриваются к-рами частей съ наличными ротн. к-рами, и при этомъ повѣряется и мѣра. Осмотръ должно окончить не позже 2 недѣль послѣ доставленія вещей. Если вещи окажутся соответствующими, то записываются на приходъ согласно накладной, которая сличается съ полученной отъ главнаго смотр. склада копию. Затѣмъ подлинная накладная возвращается въ складъ съ удостовѣреніемъ на ней нач-ка части въ пріемѣ вещей и съ указаніемъ книгъ и статей, въ которыхъ онѣ записаны на приходъ. Если, при разсмотрѣніи вещей, нѣкоторыя окажутся непрочными, то к-ры частей немедленно, и не позже 2 недѣль, доносятъ окружн. инт-ву съ приложеніемъ вѣдомости, въ которой означаютъ званіе и количество вещей, а также недостатки, по которымъ вещи признаны негодными. Въ случаѣ браковки вещей болѣе $\frac{1}{100}$ каждаго званія, войсковыя части требуютъ тотчасъ же другія вещи, оставляя забракованныя въ

¹⁾ Св. В. П. 1869, XII, 43 и 44, и цир. Гл. шт. 1871 № 320; 1874 № 210.—

²⁾ Тамъ же, ст. 56 и 62.

своихъ цейхгаузахъ до инспект. смотра нач-ка дивизіи или лица равной власти. На отвѣтственности к-ра части лежитъ сохраненіе этихъ вещей съ нмѣющимися на нихъ клеймами ¹⁾.

Примѣч.: 1) О принятіи вещей, въ случаѣ отдаленнаго расположенія бат-ныхъ штабовъ отъ полк. штабъ-квартиры, см. въ Пр. В. М. 1870 № 91.— 2) Объ отпускѣ теплой одежды см. Св. В. П. ч. IV, кн. III, ст. 1251—1276 и прод. къ нимъ I—IV.

б) Артиллерійскаго довольствія ²⁾.

1) *Отпускъ арт-го имущества* изъ складовъ и особыхъ магазиновъ производится не иначе, какъ по предписанію нач-ка артиллеріи округа, въ районѣ котораго расположенъ складъ; для приѣма же вещей высылаются отъ войскъ приемщики въ складъ.

2) *Пріемъ.* Командируемые для приѣма оф-ры смотрятъ, чтобы на издѣліяхъ находились установленныя клейма, чтобы въ нихъ не было ничего поломаннаго, согнутаго, поколотаго, потертаго и чтобы всѣ отдѣльныя части вещей были налицо; если при этомъ замѣтятъ о неправильности въ счетѣ, мѣрѣ и вѣсѣ или другіе недостатки, каковы—порча молью, ржавчину и т. п., то обязаны о семъ заявить мѣсту приѣма. Если между сдачикомъ и приемщикомъ послѣдуетъ несогласіе, то нач-къ склада, не останавливая приѣма предметовъ годныхъ, изслѣдуетъ причины несогласія, и если найдетъ, что вещи забракованы приемщикомъ основательно, то приказываетъ переѣхать ихъ, если же не признаетъ заявленія приемщика уважительными, подписываетъ ему принять бракуемые предметы, причемъ означаетъ въ предписаніи число, званіе и номера этихъ предметовъ, а къ самымъ вещамъ прикладываетъ свою печать или подробное описаніе ихъ и доноситъ обо всемъ нач-ку арт-ін округа. Приемщикъ о всѣхъ заявленныхъ имъ на мѣстѣ приѣма недостаткахъ въ принимаемыхъ вещахъ, когда эти вещи не будутъ замѣнены или исправлены, оговариваетъ на подписываемой имъ квитанціи; а подробное описаніе недостатковъ излагаетъ въ рапортѣ нач-ку склада и своему нач-ву.

Приемщикъ, передъ отправленіемъ транспорта съ принятыми вещами, снабжается отъ склада всѣми свѣдѣніями, какими снабжаются вообще, при отправленіи вещей изъ складовъ, транспортные нач-ки, равно—прогонными деньгами, если таковыя слѣдуютъ, и сверхъ того, если предъявить довѣренность отъ своего нач-ва, ему выдаются и деньги на заготовленіе войсками тѣхъ матерьяловъ, конхъ не положено отпускать изъ арт-хъ складовъ натурою.

3) *Пріемъ вещей войсками.* Если отпущенные въ войска предметы, по прибытіи ихъ на мѣсто, будутъ найдены негод-

1) Пр. В. М. 1870 № 331.—2) Св. В. П., XIII, 260—279.

ными, то нач-къ арт-и, получивъ донесеніе объ этомъ, назначаетъ, для изслѣдованія справедливости браковки, депутата отъ войскъ ему подчиненныхъ и одного оф-ра изъ склада или шт. оф-ра для осмотра оружія. Если, по изслѣдованіи, окажется справедливымъ донесеніе нач-ка части, то нач-къ арт-и дѣлаетъ распоряженіе о немедленномъ отпускѣ изъ склада другихъ вещей, а если возможно забракованныя вещи исправить, то по распоряженію нач-ка арт-и командируются изъ склада мастеровые, для приведенія вещей въ надлежащій порядокъ, или предоставляется это самимъ войскамъ по соглашенію нач-ка арт-и съ ними. Если, напротивъ, окажется, что донесеніе нач-ка части о забракованіи сдѣлано неправильно, то этотъ нач-къ подвергается взысканію согласно Св. В. П. 1869, XIII, 275.

в) Довольствіе отъ инж-го вѣдомства ¹⁾).

Отпускаемый инж-мъ вѣдомст. шанцевый инструментъ принимается войсками безъ брака; если же на заготовку его это вѣдомство отпускаетъ войскамъ деньги, то инструментъ принимается особою комиссіею изъ 3-хъ оф-ровъ, подъ предѣлительствомъ к-ра части или оф-ра завѣдующаго хозяйствомъ.

На 5 к., отпускаемая ежегодно инт-вомъ на каждую штуку инструмента, онъ долженъ быть смазанъ, вычищенъ и одна треть окрашена; возобновляется же онъ періодическимъ отпускомъ, не свыше $\frac{1}{20}$ части штатнаго числа, по инспекторскимъ свидѣтельствамъ нач-ковъ дивизій и лицъ равной власти. Заявленія войскъ объ отпускѣ имъ, взамѣнъ забракованнаго шанцев. инструмента, новаго—должны поступать въ окружныя инж-ья упр-ія: въ округахъ внутреннихъ и Кавказскомъ—къ 15 Дек., а въ обоихъ Сибирск., Оренбургск. и Туркест.—къ 1 Февр. Новый инструментъ доставляется въ войска распоряженіемъ инж-го вѣдомства, а старый—предоставляется въ пользу войскъ.

Примѣч.: 1) Если нач-комъ дивизіи будетъ забраковано болѣе $\frac{1}{20}$ части шанц. вещей, то представленіе о замѣнѣ его дѣлается главн. нач-ку воен. округа. — 2) Правила приѣма и бракованія шанцеваго INSTR. приложены къ цир. Гл. шт. 1875 г. № 29.

VII. Пополненіе утраты вещей.

а) Отъ пожара ²⁾ сгорѣвшія вещи срочнаго довольствія пополняются на счетъ казны; но если вещи хранились не въ

¹⁾ Пр. В. М. 1874 № 245 и цир. Гл. шт. 1875 № 29. — ²⁾ Св. В. П. ч. IV, кн. III, ст. 1280 по VI прод., и пр. В. М. 1869 № 50, цир. Гл. шт. 1870 № 293.

томъ мѣстѣ, гдѣ указано закономъ или нач-вомъ, или если при пожарѣ не были приняты всѣ мѣры къ спасенію, то утрата пополняется на счетъ виновныхъ. Въ утратѣ вещей представляются свидѣтельства съ подробнымъ объясненіемъ гдѣ вещи хранились и были ли приняты всѣ мѣры къ спасенію. Представленію пополненія сгорѣвшихъ вещей дѣлаются одинъ разъ въ годъ, послѣ осеннихъ инспект. смотровъ, чрезъ окружн. инт-ія упр-ія и воен. окр. совѣты—въ Военный Совѣтъ. Выѣстѣ съ свидѣтельствами должны быть представлены таблицы о срокахъ вещамъ, составленныя отдѣльно о вещахъ инт-го, арт-го или инж-го вѣдомствъ.

Примѣч. Указанное выше свидѣтельство выдается гражд. нач-вомъ.

За сгорѣвшія у нижн. чиновъ мундирныя вещи 2-го срока не выдаются отъ казны матерьялы или другія такія же вещи, по назначается денежное вознагражденіе: за вещи, убывшія въ въ 1-мъ полугодіи втораго 2-лѣтн. срока— $\frac{1}{2}$, во 2-мъ полугодіи— $\frac{3}{8}$, въ 3-мъ— $\frac{1}{4}$ и въ 4-мъ— $\frac{1}{8}$ полной первоначальной стоимости; за вещи, сгорѣвшія послѣ окончанія полнаго 2-го срока, никакого вознагражденія не назначается. Представленіе о вознагражденіи нижн. чиновъ, согласно вышеизложеннаго, дѣлается въ Главн. штабъ съ приложеніемъ свидѣтельства, указаннаго въ пр. В. М. 1868 № 370, и по предварительномъ сношеніи съ окружн. инт-мъ упр-іемъ по формѣ, опредѣленной цир. Гл. шт. 1874 № 48 ¹⁾.

б) Въ военное время ²⁾ принимаются на счетъ казны вещи: 1) утраченныя въ сраженіяхъ; 2) захваченныя непрітелемъ въ складахъ, вагенбургахъ и во время слѣдованія; 3) снесенныя бѣжавшими; 4) сожженныя съ умершихъ отъ заразы или сгорѣвшія отъ пожара; 5) испорченныя и поврежденныя выстрѣлами. Свидѣтельства объ утратахъ должны быть представляемы не позже 14 дн.; но если команда послѣ сраженія была въ непрерывномъ движеніи, или если было прервано сообщеніе, то свидѣтельства представляются въ теченіи мѣсяца.

в) Снесенныя бѣжавшими ³⁾ нижн. чинами вещи немедленно исключаются изъ таблицей и затѣмъ выслужившія сроки вовсе не пополняются, а изъ числа невыслужившихъ отпускаются вещи, отсутствіе которыхъ ведетъ неполноту снаряженія штатнаго числа чиновъ части; вещи годовыя и мундирныя оставляются не пополненными. Указанныя выше вещи отпускаются войскамъ тотчасъ по востребованію. Вещи и оружіе, снесенныя бѣглыми, взыскиваются съ ближайшихъ нач-ковъ въ случаяхъ, указан. въ ст. 412, кн. I, ч. III Св. В. П. Если же

1) Пр. В. М. 1873 № 195.—2) Св. В. П. ч. IV, кн. III, ст. 2568—2605.—

3) Цир. Гл. шт. 1872 № 83

пополнение растрачен. вещей и оружія отнесено на счетъ казны, то требуютъ эти предметы нач-ки дивизіи, прилагая удостовѣренныя ими выписки изъ конфирмацій и свидѣтельства о немѣннѣи нижн. чиновъ средствъ къ пополненію имъ утраченнаго ¹⁾.

г) Утраченныя или испорченныя вещи ²⁾ нижн. чинами, у которыхъ нѣтъ никакой собственности для пополненія убытка казны по отпуску другихъ вещей, и въ другихъ случаяхъ, когда утрата вещей ни къ чьей винѣ и упущенію не можетъ быть отнесена—показываются убылыми только не выслужившія сроки.

Г. СНАБЖЕНІЕ ОРУЖІЕМЪ И ОГНЕСТРѢЛЬНЫМИ ПРИПАСАМИ.

І. Ручное оружіе.

а) **Общее положеніе** ³⁾. Оружіе огнестрѣльное и холодное отпускается въ войска отъ арт-го вѣдомства и считается безсрочнымъ. На поддержаніе и исправленіе частей оружія или замѣну ихъ новыми войска получаютъ ремонтныя деньги, причемъ отпускъ этотъ производится: на наличный составъ—по табелямъ войскъ, а на сверхштатное оружіе—по арсенальному положенію въ размѣрѣ, опредѣленномъ ст. 1193, кп. II, ч. IV Св. В. П. Для безостановочной замѣны пришедшихъ въ негодность частей оружія, войска обязаны имѣть запасы этихъ частей согласно вѣдомостей, объявляемыхъ въ цирк. Главнаго штаба. Запасы расходуются въ дѣйствительной надобности и немедленно пополняются; число вещей въ запасѣ свидѣтельствуется при инспекторскихъ смотрахъ, причемъ войска обязаны представлять инспектирующему не только вещи, но и документы, служащія удостовѣреніемъ, что, вмѣсто израсходованныхъ, уже затребованы другія запасн. части.

Вмѣстѣ съ оружіемъ отпускаются: 1) ножны—штыковые, тесачныя, сабельныя и палашныя, 2) отвертки—по числу огнестр. оружія, 3) нажимы—по 1 на 10 руж. въ пѣхотѣ и по 1 на эк-нѣ кав-и, 4) винтовальныя доски—по 1 на роту и эск-нѣ, 5) лекала и инструменты для повѣрки. На поддержаніе этихъ вещей также отпускаются ремонтныя деньги.

¹⁾ Тамъ же, ст. 1278 по VI прод.—²⁾ Пр. В. М. 1869 № 30.—³⁾ Св. В. П. ч. IV, кп. III, ст. 1337—1330 и прод. I—VI; пр. В. М. 1872 № 166 и цирк. Гл. шт. 1871 № 197, 328.

Деньги на ремонтъ оружія отпускаются изъ окружн. арт-хъ управленій по свѣдѣніямъ, доставляемымъ ежегодно не позже 1 Марта чрезъ нач-ковъ дивизій.

Независимо отъ отпускаемаго ремонта, на счетъ арт-го вѣдомства переимѣняются: стволы—когда въ нихъ сдѣлается разстрѣлъ или раковины, или когда разрывъ ствола произошелъ не отъ вины полка; шки, сабли, тесаки, палаши—когда, по прослуженіи 20 л., клинки и ефесы ломаются. Всѣ вещи назначаются въ переимѣну не иначе, какъ по инспектор. свидѣтельствамъ.

Для упражненія въ стрѣльбѣ: 1) съ приборомъ ген.-маіора Мосолова—отпускается войскамъ по 4 учебн. винтовки на роту и драгун. эск-нъ и по 4 учебн. карабина на уланск. и гусар. эск-нъ ¹⁾; 2) изъ револьверовъ—отпускаются учебные револьверы системы Смита и Вессона: въ полки кирас., уланск. и гусар.—по 8 на полкъ, въ пѣхотн. и драгун. полки и кон. арт-ія б-реи—по 4 на полкъ и б-рею; въ рез. эск-пы кирас., уланск. и гусар.—по 2; въ прочія отд. части—по 1 револьв. ²⁾.

На окраску: стволы и штыковы отпускается на каждое ружье по 2 к. въ годъ, а на пистолеть—по 1 к. ³⁾.

б) **Починка оружія** ⁴⁾. Наблюденіе за сохраненіемъ и починкою оружія въ войскахъ возлагается въ каждой части на оф-ра, *завѣдующаго оруж. частію*. Починка оружія производится состоящими въ каждой отд. части войскъ по штату мастеровыми, подъ ближайшимъ руководствомъ *оруж. мастера*. Оказавшіяся въ войскахъ ружья съ поврежденіями, которыя не могутъ быть исправлены средствами частей, принимаются, по требованіямъ нач-ковъ дивизій и к-ровъ отд. частей, въ ближайшіе арт-іе склады и вмѣсто этого оружія отпускается другое. Въ ожиданіи высылки сего послѣдняго войска могутъ употреблять оружіе изъ числа заручнаго или изъ запаса военнаго состава, если такой хранится при частяхъ войскъ. Все неисправное оружіе, сданное въ склады, осматривается шт. оф-рами, осматривающими оружіе въ округахъ, которые опредѣляютъ, должно ли несданное оружіе быть исправлено на счетъ казны или войскъ; въ послѣднемъ случаѣ съ войскъ взыскиваются расходы не только по исправленію, но и расходы по доставкѣ оружія въ складъ и по высылкѣ вмѣсто него другаго въ войска.

Запрещается производить въ полковыхъ мастерскихъ слѣдующаго рода починки: 1) въ огнестрѣльн. оружій—задѣлываніе

¹⁾ Цир. Гл. шт. 1872 № 224.—²⁾ Цир. Гл. шт. 1875 № 1.—³⁾ Пр. В. М. 1871 № 79.—⁴⁾ Св. В. П. ч. IV, кн. IV, ст. 283—287, 317 и прод.; цир. Гл. шт. 1873 № 34.

ствола и вставки въ немъ, спаиваніе сломанныхъ курка, штыка, шомпола и всякой другой желѣзной или стальной части, спаиваніе мѣднаго прибора оловомъ, склеиваніе приклада изъ кусковъ и придѣлываніе приклада къ ложѣ; 2) въ бѣломъ оружіи—закаливаніе клинка, навариваніе новаго хвоста, если сломанная часть осталась менѣе 9 линій, запаиваніе пожекъ, отпаиваніе поддонника, припаиваніе шпичечки къ ефесу и укрѣпленіе клинка въ ефесѣ клиньями.

в) **Осмотръ оружія** ¹⁾. Независимо отъ осмотра оружія ближайшими нач-ками при инспек. смотрахъ, все оружіе осматривается одинъ разъ въ два года шт. оф-ромъ, состоящимъ для сего при каждомъ окружн. арт-мъ управленіи. Въ помощь этому шт. оф-ру назначаются браковщикъ и оружейникъ (или 2 оруж., изъ которыхъ болѣе свѣдующій—за браковщика). Осмотръ производится, по-ротно (по-эск-но), въ мѣстахъ квартированія каждой части или при штабъ-квартирѣ полка и въ присутствіи всѣхъ оф-ровъ роты (эск-на) и оф-ра завѣдующаго оружіемъ. Шт. оф-ръ: 1) осматриваетъ во всей подробности ручное оружіе, компл. боевые патроны, капсюли, запасныя части оружія и повѣрочныя инструменты; 2) распредѣляетъ: оружіе—на исправное и подлежащее исправленію, пульные формы и принадлежность—на исправныя и негодныя; 3) составляетъ общій по всей части журналъ (по полковой вѣдомости и ротнымъ описямъ), въ которомъ излагаетъ: сколько оружія и проч. было предъявлено на смотръ, сколько найдено исправнаго и сколько съ недостатками; заведена ли въ части оруж. мастерская, имѣется ли оруж. мастеръ (обозначая когда и откуда онъ поступилъ), кто завѣдуетъ въ части изъ оф-ровъ оружіемъ, былъ ли онъ въ Учебн. бат-нѣ и когда изъ него прибылъ. Журналъ подписывается этимъ шт. оф-ромъ и оф-ромъ завѣдующ. въ полку оружіемъ. Шт. оф-ръ добавляетъ свое мнѣніе о видимыхъ причинахъ замѣченныхъ имъ въ оружіи недостатковъ, а также о мѣрахъ, которыя были бы полезны для улучшенія по вооруженію или для устраненія замѣченныхъ недостатковъ. Журналъ, вмѣстѣ съ вѣдомостью забракованнымъ вещамъ, немедленно представляются шт. оф-ромъ нач-ку дивизіи, а копія съ нихъ—въ Главн. Арт-ое упр-іе (о стр-хъ ба-нахъ—также и въ упр-іе инспектора этихъ бат-новъ; о сапер-хъ—также въ Главн. Инж-ое упр-іе).

II. Огнестрѣльные припасы для ручнаго оружія.

а) **Боевые комплектные патроны** ²⁾. Въ мирное время положено содержать въ слѣдующемъ числѣ: 1) на каждое

¹⁾ Св. В. П. ч. IV, кн. IV, ст. 300 по V прод. и прил. по II прод. —

²⁾ Тамъ же, пр. XIX по V и VI прод., и пр. В. М. 1869 № 357.

ружьё по штату въ частяхъ дѣйств. пѣхоты, въ томъ числѣ въ линейн. бат-нахъ и крѣпост. полкахъ и бат-нахъ—по 100 патр.¹⁾, въ драгунск. полкахъ—по 70 патр.; въ мѣстн. бат-нахъ—по 60 патр., въ мѣстн., конвойн. и этапн. км-дамъ—по 35 п., въ арт-мъ паркѣ—по 30 п.; 2) *на кав-ий карабинъ*—по 50 п.; на ружьё Донск. казач. полковъ—по 40 п.; 3) *на револьверъ*—въ кав-хъ полкахъ—по 30 п., въ воен-походн. телеграф. паркахъ—по 12 п.; въ кон. арт-ин и для чиновъ пѣхоты, снабженныхъ револьверами—по 10 патр.

Боев. компл. патроны должны быть всегда въ исправности и въ полномъ числѣ, для сего войска обязаны: 1) осмѣживать ихъ, употребляя патроны для практической стрѣльбы и замѣняя ихъ новыми, и 2) въ случаѣ чрезвычайной убыли, немедленно дотребовать патроны до комплекта²⁾.

Примч.: 1) Для к-ловъ употребляются патроны изъ числа комплектныхъ, причемъ положено имѣть въ сумкахъ такое число ихъ сколько находится въ одной пачкѣ³⁾.—2) Компл. патроны отпускаются отъ арт-го вѣдомства только при формированіи части, при перемѣнѣ калибра или на пополненіе, какъ сказано выше, необыкновенной убыли⁴⁾.—3) Компл. патроны запасн. бат-намъ отпускаются только по особымъ распоряженіямъ⁵⁾.—4) При осмѣженіи компл. метал. патроновъ не допускается помѣщеніе въ комплектъ переснаряжен. патроновъ⁶⁾.

б) Учебные припасы отпускаются въ слѣдующемъ размѣрѣ:

	Патроновъ.		Основ. назнач.	
	Хол.	Боев.		
1) Оф-рамъ:				
На винтовку.				
Стрѣлк. ротъ въ полкахъ пѣх. и бат-нахъ стр., крѣп. и линейн. а)	—	100	Пр. В. М.: 1867 № 13; 1870 № 198; 1873 № 335.	
Линейныхъ и нестроевыхъ ротъ б)	—	30		
Драгунскихъ полковъ	—	70		
На карабинъ.				
Полковъ кавалеріи	—	39	1873 № 334; 1874 № 133; пр. по арт. 1874 № 113.	
На револьверъ.				
Полковъ кав-ин, арт-мъ, учебн. бат-на и жанд. частей	—	13		
Полковъ пѣхоты, стр. бат-новъ и воен. телегр. парковъ	—	7		

1) Частямъ, вооружен. винтовками Крынка, полагаются, при выступленіи въ походъ имѣть по 48 патр. въ патрон. сумкахъ и 12 патр.—въ ранцѣ (Пр. В. М. 1875 № 49).—2) Тамъ же, ст. 375.—3) Пр. В. М. 1871 № 52.—4) Св. В. П. ч. IV, кн. III, ст. 1755.—5) Пр. В. М. 1874 № 251.—6) Пр. В. М. 1875 № 44.

		Патроновъ.		Основ. назнач.	
		Хол.	Боев.		
2) Нижнимъ чинамъ:					
а) Пѣхоты.					
На винтов- ку или ружье.	Стрѣлк. бат-новъ	34	150	Пр. В. М.: 1873 № 333.	
		34	130		1870 № 262.
		20	70		
		3	47	1870 № 198.	
		3	20	1870 № 42; 1871 № 76.	
	Прочимъ мѣст- нымъ войск. {	при нарѣзн. оруж. при гладкост. оруж.	—	10	1871 № 306.
			—	5	
	На револь- веръ.	Нижн. чинамъ воен. телеграф. парковъ	—	8	1871 № 11.
		Нижн. чин. полк. пѣх., лин., крѣп. и стрѣлк. бат-новъ, вооружен. револьв. или пистолетами	—	7	1870 № 198; 1871 № 306; 1874 № 333.
	б) Кавалеріи.				
Драгунск. полковъ	3 д.)	70	1873 № 334.		
Уланскихъ и гусарск. полковъ	3 д.)	39			
Всѣхъ кав-хъ полк. {	ун. оф-рамъ тр-чамъ и рядовымъ	—			15
		6			15
Пѣх. и кон. арт. нижнимъ чинамъ, вооружен- нымъ револьверомъ, каждому	6	15			

а) Въ томъ числѣ и для завѣд. оруж. частью и бат. ад-товъ стрѣлк. бат-новъ.—б) Въ томъ числѣ для ад-товъ, казначеевъ и кварт-ровъ въ полк. пѣхоты и линейн. бат-нахъ (пр. по арт-ии 1874 № 113). в) По этому же разсчету отпускаются учеб. припасы 5 пост. км-дамъ Приморской области.—г) По такому же разсчету отпускается км-дамъ: Уильской, Акъ-Тюбинской, Илецкой, Иргизской, Тургайской, Эмбенской и Нижне-Эмбенск. 1).—д) Только рядовымъ.

Примѣч.: 1) Состоящіе на дѣйств. службѣ части отъ Донскаго, Кубанскаго и Терскаго каз. войскъ получаютъ учебн. припасы: конные полки—наравнѣ съ драг. полками, а пѣш. бат-ны—наравнѣ со стрѣлк. ротами пѣхоты 2).—2) Грузинск. Пѣш. дружинѣ учебн. припасы отпускаются, какъ стрѣлк. рот. пѣх. 3).—3) Войскамъ, вооруженнымъ скоростр. винтовками, отпускается, для стрѣльбы изъ прибора ген. Мосолова, патронныхъ капсюлей по разсчету: въ стрѣлк. роту—по 150, а въ линейн.—по 100 на каждое ружье, и денегъ по 20 к. за фунтъ дроби, считая по 1/2 ф. на тысячу капсюлей 4).—4) Сверхъ указаннаго числа учебн. припасовъ разрѣшено требовать: въ случаѣ маневровъ въ Высочайшемъ присутствіи еще по 48 патр. на ружье пѣх. и по 24 патр. на ружье драг.; въ Краснос. лагерѣ—вдвое противъ этого числа 5); для ученій во время корп. и дивиз. сборовъ—еще по 20 патр. на человѣка въ

1) Пр. В. М. 1871 № 76 и 1873 № 14. — 2) Пр. В. М. 1873 № 167; 1874 № 284.—3) Пр. В. М. 1872 № 113.—4) Пр. В. М. 1870 № 137 и 177.—5) Пр. В. М. 1871 № 174.

пѣх. и драг. и на карабинъ въ гусар. и уланск. полк., и по 18 патр. на револьверъ во всей кав-ин 1).—5) Изъ числа выпущенныхъ пулъ часть должна быть показана къ зачету; а именно: при оѳ-рек. стрѣльбѣ стр. бат-новъ изъ винтовокъ—изъ 100 пулъ 13 къ зачету, при оѳ-рек. стрѣльбѣ стр. ротъ пѣхоты—изъ 4 пулъ, а при оѳ-рек. стрѣльбѣ лин. ротъ пѣх. изъ ружей и, какъ пѣхоты, такъ и кав-ин, изъ револьверовъ—изъ 3 пулъ 1 къ зачету; при стрѣльбѣ нижн. чиновъ: стр. бат-новъ, изъ ружей—изъ 13 пулъ 2; стр. ротъ пѣхоты, изъ ружей—изъ 13 пулъ 3, лин. и саперн. ротъ, а также мѣстн. частей Кавказ. окр.—изъ 5 пулъ 1; прочихъ мѣстн. войскъ, вооруженныхъ нарѣзн. оружіемъ — изъ 10 пулъ 1, въ Турк. округѣ — изъ 47 пулъ 10; прочимъ войскамъ не опредѣлено какое число пулъ показывать къ зачету, но нач-камъ дивизій кав-ин вмѣнено въ обязанность доносить о числѣ найденныхъ пулъ 2).

в) Деньги на приготовленіе патроновъ отпускаются въ слѣдующемъ размѣрѣ:

	Въ Европ. Россіи.		На Кавказѣ.		Въ Турк. ок.		Въ Семипал. и Акм. об.		Въ Зап. Сиб. ок.		Въ Вост. Сиб. ок.		Ссылка на пр. В. М.	
	Р.	К.	Р.	К.	Р.	К.	Р.	К.	Р.	К.	Р.	К.	года.	№
На изготовленіе 10.000 патроновъ:														
Для малокалиб. винт. боевыхъ	13	50	13	50	33	—	—	—	—	—	—	—	1871	245
и караб. на бумаж. 1868 г. холостыхъ	11	50	11	50	29	—	—	—	—	—	—	—		
Для винтов. боевыхъ	7	—	7	—	16	—	—	—	—	—	—	—	1873	69
ки Крынка. холостыхъ	14	—	14	—	—	—	—	—	—	—	—	—		
Для игольца. боевыхъ	6	80	6	80	—	—	—	—	—	—	—	—	1872	112
той винт. холостыхъ	19	—	30	—	38	—	26	—	21	—	38	—		
Для боевыхъ патрон. къ пистолету	2	50	2	80	8	30	3	—	4	—	3	—	1869	326
Для гладко-ствольн. ружей. боевыхъ	3	97	3	97	3	97	3	97	4	96 ¹ / ₄	5	—		
Для гладко-ствольн. ружей. холостыхъ 3).	12	—	—	—	—	—	—	—	—	—	—	—	1871	11
На осадку 10.000 патрон.: Къ малокалиб. винт.	3	33 ¹ / ₃	—	—	—	—	—	—	—	—	—	—		
Къ винт. Крынка	4	50	4	50	6	60	—	—	—	—	—	—	1871	245
Къ револьверамъ	1	65	1	65	—	—	—	—	—	—	—	—		
	1	—	1	—	1	—	—	—	—	—	—	—	1872	112

г) Деньги на устройство мишеней 4) отпускаются въ слѣдующемъ размѣрѣ на 100 боев. патроновъ: а) при стрѣльбѣ изъ ружей—стр-мъ частямъ и мѣстн. войскамъ, вооруженнымъ нарѣзнымъ оружіемъ, и арт. паркамъ—по 15 к., а нестр-мъ—по 10 к.; кромѣ частей, расположенныхъ въ киргизск. степяхъ, коимъ выдается: стр-мъ—по 18³/₄ к., а нестр-мъ—по 12¹/₂ к.;

1) Пр. В. М. 1864 № 185 и 1873 № 334.—2) См. приказы В. М., указанные въ таблицѣ, и пр. по арт. 1874 № 113. — 3) По 1 к. за 30 патр.—4) Пр. В. М. 1867 № 65 и 168; 1868 № 2; 1870 № 42; 1871 № 11 и 306.

драг. полкамъ—по 13½ к.; б) при стрѣльбѣ изъ револьверовъ: по 15 к.—воен. пох. телегр. паркамъ; по 10 к.—кирас., уланск. и гусарск. п. и кони. б-реямъ. Оф-рамъ вообще и нижн. чинамъ, вооруж. револьверами, кромѣ означенныхъ въ п. б, на постройку мишеней отпуска денегъ не положено.

д) Деньги на выдачу награды за стрѣльбу въ цѣль¹⁾: стр-мъ частямъ и кав-мъ полкамъ, производящимъ стрѣльбу изъ скоростр. винтовокъ—по 10 к., а нестрѣлковымъ—по 3½ к. на каждое ружье.

Примѣч. Частямъ, вооруженнымъ гладкоств. оружіемъ, награды за стрѣльбу въ цѣль не полагаются.

е) Расходование учебныхъ припасовъ²⁾ назначается, кромѣ учебной стрѣльбы, еще: 1) для смотровъ стрѣльбы начками дивизій и корп. к-рами; 2) для маневровъ съ боевыми патронами и 3) для отданія похоронныхъ почестей. Припасы, израсходованные на ученьяхъ въ присутствіи Государя Императора, ком-щаго войсками, ген. инспектора и инспект. стрѣлк. бат-новъ, возвращаются войскамъ отъ арт-го вѣдомства по требованіямъ, засвидѣтельствованнымъ начками дивизій.

Начкамъ дивизій предоставлено входить съ представленіемъ объ отпускѣ учебн. припасовъ: 1) на сверх-компл. людей, находящихся во время лагерн. сборовъ; отпускъ этотъ разрѣшается воен.-окр. совѣтомъ; и 2) для пополненія израсходованныхъ на маневрахъ съ боев. патронами; дополнительный этотъ отпускъ долженъ быть засвидѣтельствованъ нач-комъ лагеря о количествѣ оружія бывшаго на маневрахъ, о числѣ выпущенныхъ патроновъ и о полной невозможности покрыть этотъ расходъ изъ отпускаемыхъ учебн. припасовъ³⁾.

Неизрасходованные въ теченіи года учебн. припасы и деньги показываются къ зачету при первомъ требованіи; причемъ порохъ и свинець показываются, не стѣсняясь соразмѣрностью ихъ по числу неизрасходованныхъ патроновъ.

ж) Требования объ отпускѣ учебныхъ припасовъ⁴⁾ на каждый предстоящій годъ войска дѣлаютъ къ 1 числу Ноября текущаго года, составляя ихъ (въ 3 экземплярахъ) особо: 1) на боевые и холостые патроны; 2) на капсулы для стрѣльбы посредствомъ прибора ген. Мосолова; 3) на деньги на приготовленіе патроновъ и устройство мишеней; 4) на деньги *въ премію стрѣлкамъ* и 5) на деньги на покупку дроби къ прибору ген. Мосолова.

1) Наст. для обуч. стрѣлк. Пр. В. М. 1873 № 334 и цир. Гл. шт. 1871 № 55.

2) Св. В. П. ч. IV, кн. IV, ст. 390, по V прод.; пр. В. М. 1861 № 185; 1867 № 118; пр. по арт. 1867 № 78, и 1874 № 113; цир. Глав. Арт-го упр. 1873 г. 25 Юля; пр. по Петербург. воен. окр. 1873 № 147.—3) Полож. Воен. Сов. 4 Дек. 1874 г.—4) Св. В. П. ч. IV, кн. III, ст. 1788 и пр. В. М. 1867 № 13; 1868 № 2; 1869 № 326; 1870 № 157, 177, 262 и 373; 1871 № 245; 1873 № 69, 167 и 334

Примѣч. На безоружн. нижн. чиновъ, положенныхъ по штатамъ войскъ, на учебн. припасовъ, ни денегъ указанныхъ выше—требовать не слѣдуетъ.

з) Приемъ годоваго количества припасовъ¹⁾ войска могутъ производить въ 2 раза. Въ счетъ учебныхъ припасовъ отпускаются порохъ, свинець, ударные колпачки, желѣзные чашечки, метал. гимзы и т. п., изъ которыхъ войска сами готовятъ патроны. Дозволяется, взамѣнъ пороха, принимать свинець въ равномъ вѣсѣ, но не свыше 10 пуд. Перевозка производится на полковыхъ лошадяхъ, если разстояніе менѣе 100 верстѣ. Лабораторія или арт-ій складъ, отпустивъ учеб. припасы, выдаетъ полку или командѣ аттестатъ, въ которомъ означается количество отпущенныхъ предметовъ и денегъ, а также годъ, на который они выданы; этотъ аттестатъ прикладывается къ слѣдующему требованію.

III. Арт-ія орудія и принадлежность²⁾.

Арт-ією, т. е. орудіями съ лафетами, передками, заряд. ящиками и принадлежащими къ нимъ рамами и колесами, б-реи снабжаются изъ арт-хъ складовъ. На ремонтъ ихъ особыхъ денегъ не отпускается, но, въ случаѣ прихода въ негодность, всѣ эти предметы перемѣняются другими, по свидѣтельствамъ инспектирующихъ нач-ковъ. Но на поддержаніе арт-іи отпускается: 1) на окраску: стальн. 9 ф. пушки—62 $\frac{3}{4}$ к., 4 ф. пуш.—37 к., скорострѣльной пуш.—49 к.; лафета съ передкомъ и колесами: желѣзнаго—2 р. 15 $\frac{1}{2}$ к., деревяннаго—3 р. 25 к., скорост. ор.—3 р. 3 $\frac{1}{2}$ к.; заряднаго ящика—1 р. 62 $\frac{1}{2}$ к.; 2) на масло: на каждое ор.—по 1 $\frac{1}{2}$ к., и на воскъ: для 9 ф. пуш.—5 к., для 4 ф. и скор. пуш.—4 к.; 3) на кожан. подушки и поручни при скор. пушк.—1 р. 68 $\frac{1}{2}$ к.; 4) на дульный чехолъ: къ стальн. 9 ф. пуш.—12 $\frac{1}{2}$ к., 4 ф. пуш.—10 $\frac{3}{4}$ к.

Арт-ая принадлежность (банники, протравники, прицѣлы, квадранты, бинокли, сальницы, щетки и т. п.) отпускается изъ арт. складовъ; но нѣкоторые предметы, какъ-то: ножи, сыромятные ремни, холщевые мѣшки, пакля и т. п.—заготавливаются самими б-реями на отпускаемая имъ деньги; первые изъ указанныхъ предметовъ, въ случаѣ порчи, перемѣняются по свидѣтельствамъ инспекторовъ; а послѣдніе содержатся въ постоянной исправности на отпускаемая ремонтныя деньги.

Запасный лѣсъ и веревки для увязки запасныхъ вещей заготавливаются б-реями по инспект. свидѣтельствамъ нач-ковъ арт.;

1) Св. В. П. ч. IV, кн. III, ст. 1793 по V прод. в ст. 1811; пр. В. М. 1864 № 185; 1870 № 373; 1872 № 112. — 2) Пр. В. М. 1868 № 72; 1871 124, 140, 226 и 257; пр. по арт. 1871 № 113 и 124; 1873 № 27, 94 и 146; 1874 № 19 и 112; цир. Гл. Арт. упр. 1871 № 27 и смѣта Гл. Арт. упр. 1875 г.

запасные матерьялы и вещи частію отпускаются изъ запасовъ, частію заготавливаются б-реями на отпускаемые имъ деньги.

Инструментъ мастерскихъ поддерживается на отпускаемый ремонтъ, а инструментъ мѣрительный и лабораторный замѣняется другимъ изъ арт-хъ складовъ по свидѣтельствамъ начальковъ арт-ин въ округахъ, кромѣ нѣкоторыхъ предметовъ, которые б-рей обязаны заводить сами.

Примѣч.: 1) Полный ремонтъ б-реямъ отпускается только на тѣ предметы, которые принадлежатъ запряженнымъ оруд., а на всѣ остальные—половинный, за исключеніемъ мастер. инструмента; на вещи, несодержимыя въ мирное время, ремонта не отпускается.—2) Б-рей Донск., Оренбургск., Терскаго и Кубанскаго каз. войскъ получаютъ арт. довольствіе по табелямъ полевыхъ б-рей.

Вѣдомость ремонта, отпускаемаго въ каждую б-рею.

		На арт-ію.		На принад.		
		Руб.	Коп.	Руб.	Коп.	
9-ти фун.	По военному составу	61	7	165	23/4	
		— усилен. составу.	46	95 1/4	128	52 1/2
	— мирному составу.	{ гвард-ой б-рей	45	91 1/2	127	94 1/4
		{ полевой б-рей	39	30 1/4	101	8
4-хъ фун.	По военному составу	47	99	97	47 3/4	
		— усилен. составу.	40	38 1/4	78	8
	— мирн. с.	{ гвард-ой б-рей	39	33 1/2	77	49 1/4
		{ полевой б-рей	30	74 1/4	59	76 1/4
		{ пѣш. полевой б-рей	30	4	39	23 1/4
		{ коп. гвард-ой б-рей	40	41 1/4	78	8
	Горной	{ полевой б-рей	31	46	71	56
		{ полевой пѣш. на Кавказѣ	28	41 1/2	39	91 3/4
		{ Резервной конной б-рей	14	79 1/4	37	27 3/4
		{ Кавказской б-рей	68	56 1/2	25	71
Скоростр.	{ Восточно-Сибирской б-рей	79	29 1/4	29	99 1/2	
	{ По военному составу	85	65 1/2	233	71 1/4	
Горному взводу	— усиленному составу	79	131 1/2	155	67	
	— мирному составу.	{ гвард-ой и полев.	59	95	45	15 1/4
	{ Кавказской	55	95 3/4	72	68 1/2	
		11	423 4	4	28 1/2	

Правила для приѣма въ б-рей орудій и принадлежностей 1):

1) проба ор. не допускается; 2) лафеты, передки, зарядн. ящики и другія деревян. вещи отпускаются не окрашенными, но олифованными, а на окраску выдаются деньги 2); 3) приемщики должны всѣ неисправности обнаруживать при общемъ свидѣтельствѣ и если неисправности, найденныя при осмотрѣ, не будутъ приняты въ уваженіе лицами, отъ которыхъ произ-

1) Св. В. П. ч. IV, кн. III, ст. 1641; пр. В. М. 1868 № 172.—2) На окраску лафета безъ колесъ и передка 86 к., передка безъ колесъ — 63 к., зарядн. ящ. безъ колесъ — 74 к. и каждаго колеса — 44 к. (Св. В. П. ч. IV, кн. III, ст. 1639 по VI прод.

водится пріемка, то въ выдаваемой квитанціи оговаривать подробно все замѣченное, а копію съ нея представлять прямо отъ себя нач-ку арт-и въ округѣ. Всѣ полученные б-реями предметы свидѣтельствуются чрезъ хозяйств. управленія б-рей и, въ случаѣ обнаруженія негодности, правильность заключенія б-рейн. управленій должна быть подтверждена личнымъ удостовѣреніемъ нач-ка арт-и или лица имъ командированнаго.

О состояніи арт-и и всей принадлежности б-рей, въ исходѣ Января, представляютъ въ Главн. Арт. упр-іе и нач-ку арт-и округа вѣдомости по формѣ, прилож. къ 835 ст., III ч., I кн. Св. В. П. по I прод.

IV. Огнестрѣльные припасы арт-и.

а) **Боевые комплектные заряды**¹⁾ отпускаются въ б-рей готовые или въ матеріалахъ; количество этого отпуска указано въ приказѣ по арт-и 1871 г. № 140 (см. отд. XI). Боевые зар. содержатся безъ ремонта и изъ всего числа ихъ въ мирное время полагается имѣть въ б-реяхъ, по числу запряжен. передковъ и заряд. ящичковъ, такое число окончательно снаряженныхъ обыкновенныхъ зажигательныхъ и картечн. гранатъ и картечныхъ шорохъ, какое слѣдуетъ укладывать въ передкѣ и зарядѣ. ящичкѣ. Изъ хранящихся въ этомъ видѣ обыкн. гранатъ и карт. гранатъ и шорохъ б-рей расходуютъ потребную часть для практическ. стрѣльбы съ разрывомъ, и убыль пополняютъ вновь также снаряженными снарядами.

б) **Учебные припасы для арт-и**²⁾, т. е. снаряды, трубки, порохъ, армякъ, свинецъ, цинкъ, олово, пороховая мякоть, сюрьма, латунная проволока, бумажная тесьма, метал. патроны и скоростр. метал. трубки³⁾—отпускаются изъ арт. складовъ въ натурѣ; на дрова, уголь, мѣль, салѣ, воскъ, лакъ и т. п. выдаются деньги.

Зарядовъ полагается: 1) для учебной практики—28 обыкн. гранатъ или шорохъ безъ разрывнаго заряда, съ вышибн. ударн. трубками, 2 обыкн. гранаты или шорохъ съ разр. заряд. и мѣдн. ударн. трубками, 12 обыкн. гран. или шорохъ съ дистанц. трубками и вышибн. зарядомъ, 4 картеч. гран. или шорохи съ разр. заряд. и съ дистанц. трубками, всего 48; 2) для боевой практики (только дѣйствующ. б-реямъ)—72 обыкн. гран. безъ разр. заряда, съ вышибн. ударн. трубками (въ б-рей, имѣющія по 8 запр. ор., и 144 об. гран.—въ б-рей 4 ор. запряжки)

1) Пр. В. М. 1872 № 150 и 1874 № 79.—2) Пр. В. М. 1871 № 245; 1872 № 327; 1874 № 72 и 284.—3) Этихъ трубокъ отпускается по 7 на каждые 4 выстрѣла (пр. по арт-и 1872 № 65 и 1874 № 79).

и 8 картечей; 3) для *состязательной стрѣльбы*—7 обыкновенн. гран. или шор. безъ разрывн. заряда, съ вышибн. трубками; 4) для *практической стрѣльбы скоростр. б-рей*—на каждое орудіе по 3000 холост. и по 3000 боев. патроновъ, и къ нимъ по 2700 свинц. пуль.

На маневрахъ и ученьяхъ возится при ор. столько же холостыхъ зарядовъ, сколько положено боев. комплектныхъ.

На приготовленіе указанныхъ зарядовъ отпускается денегъ:

	9-ти фунт.		4-хъ фунт.		3-хъ фунт.	
	Въ Туркест. ок.	Въ проч.	Въ Туркест. ок.	Въ проч.	Въ Туркест. ок.	Въ проч.
	коп.	коп.	коп.	коп.	коп.	коп.
На прицѣльн. выстрѣлъ (съ удар. трубк. гранатою или шорохою) » дистанц. » .	19	8	17	7	15	6
На выстрѣлъ кар- (съ ударной трубк. течною гранатою.) » дистанц. » . .	22	7 1/2	17	6 1/2	14	5 1/2
На прицѣльн. выстр. картечи. гранатою.	21	9 1/2	19	8	—	—
На выстр. обыкновенн. картечью.	—	8 1/2	18	7	—	—
При отпускѣ въ б-рей (за одинъ снар. свинц., удерживается)	—	—	—	—	15	6
снарядовъ, облитыхъ	2	3/4	13/4	1/2	1/2	1/2
заснаряд. съ пулею	15	6	14	5 1/2	12	4 1/2
	17	6 1/2	15	5 3/4	12 1/2	4 3/4
	Въ Европ. Россіи.		На Кавказѣ		Въ Туркест.	
	руб.	коп.	руб.	коп.	руб.	коп.
Для изготовленія 10.000 патр. къ скоростр. оруд.: боевыхъ	13	50	17	70	33	—
холостыхъ	11	50	15	50	29	—
бумажныхъ пуль къ нимъ	7	—	8	—	16	—
Въ случаѣ отпуска изъ склад. готовыхъ пуль, на осалку.	4	50	—	6	6	60

Для наградъ за отличную стрѣльбу, отпускается въ каждую б-рею по 32 р. въ годъ.

Вознагражденіе нижн. чиновъ за отысканіе снарядовъ послѣ стрѣльбы выдается: за гранату не разорвавшуюся и со свинц. оболочкою, за 9 ф.—25 к., за 4 ф.—15 к., за 3 ф.—10 к.; за такую же гранату безъ оболочки, за 9 ф.—5 к., за 4 ф.—3 к., за 3 ф.—2 к.; за каждый фунтъ свинца—по 3 к.

Примѣч. Навѣсные снаряды должны быть найдены сполна и безвозмездно.

Для смотровъ (исключая таковыхъ въ присутствіи Государя Императора и ген.-фельдцейхмейстера) и для стрѣльбы при погребеніи воинск. чиновъ, особаго отпуска зарядовъ не полагается 1).

в) Приемъ 2). Заряды и огнестр. припасы б-рей перевозятъ

1) Св. В. П. ч. IV, кн. III, ст. 1839.—2) Тамъ же, ст. 1871 по I прод.

сами только до 150 вер.; на большее разстояніе перевозка дѣлается по распоряженію того мѣста, гдѣ производилась приемка.

У. Сдача оружія, артиллеріи и огнестр. припасовъ ¹⁾.

Всѣ предметы арт-го довольствія, сдаваемые отъ войскъ, принимаются въ арт. склады особою приемною комиссіею, если они не предназначаются на временное храненіе, т. е. если они не составляютъ оружія, арт-ии и огнестр. припасовъ, которые сдаются въ склады по неизмѣннѣ въ помѣщеніи войскъ достаточнаго для нихъ мѣста.

Пріемъ сдаваемого войсками вооруженія производится безъ промедленія, по порядку поступленія; причѣмъ предметы и закупка сортируются на годныя, подлежащія исправленію и негодныя, а также составляется описаніе всѣхъ недостатковъ, подписываемое сдатчикомъ и нач-комъ склада. Въ случаѣ несогласія войсковаго нач-ва съ требованіемъ склада, ему предоставляется просить по командѣ о подробномъ изслѣдованіи дѣла. Издержки по такому изслѣдованію относятся на счетъ виновныхъ въ неправильной браковкѣ или неосновательномъ заявленіи, вызвавшемъ изслѣдованіе.

Оружіе, арт-ія и огнестр. припасы, сдаваемые въ складъ на временное храненіе, не подвергаются подробному осмотру приемныхъ комиссій, но принимаются по наружному осмотру отдѣльныхъ вещей или укупорочныхъ мѣстъ, причѣмъ требуется, чтобы на каждомъ отдѣльномъ предметѣ былъ ярлыкъ съ печатью сдающей части или описаніе за подписью сдатчика; предметы, подлежащіе по своему свойству освѣженію во время храненія и неудобные для припнурованія ярлыковъ, принимаются какъ вещи, сдаваемые вполнѣ въ арт. вѣдомство. Въ принятомъ отъ войскъ на временное храненіе арт. имущества выдается изъ склада сдатчику квитанція и о состояніи, въ какомъ оно принято, немедленно сообщается нач-камъ дивизій.

При выступленіи войскъ въ походъ учебныя припасы арт-ии сдаются не иначе, какъ въ арт. склады; гражд. нач-ву сдавать воспрещается ²⁾; учебн. припасы для ручнаго огнест. оружія, въ случаѣ неожиданнаго выступленія войскъ, когда за отдаленностью складовъ нѣтъ никакой возможности сдать въ нихъ эти припасы, дозволяется сдавать въ мѣстныя войска или гражд. нач-ву. При сдачѣ подъ присмотръ гражд. нач-ва, бочки съ порохомъ запечатываются полковою печатью, потому что отвѣтственность впоследствии за качество пороха падаетъ на полк. к-ра ³⁾.

1) Св. В. П. 1869, XIII, 193—221.—2) Св. В. П. ч. IV, кн. III, ст. 1896.—

3) Тамъ же, ст. 1813—1818, п ч. IV, кн. IV, ст. 594 по V шред.

Д. СНАБЖЕНІЕ ЛОШАДЬМИ ¹⁾.

I. Строевыми и артиллерійскими.

а) **Общія правила.** Кав-ія и арт-ія пополняются строевыми и арт-ми лошадьми посредствомъ ежегоднаго ремонта на особую для того отпускаемую войскамъ сумму. Гвард-ая кав-ія и арт-ія ремонтируются преимущественно заводскими лош.; арм-ая же кав-ія и полевая арт-ія—преимущественно лош. изъ степныхъ табуновъ и заводовъ.

Въ годовой ремонтъ приводится: для всѣхъ гвард-хъ и арм-хъ кавал-хъ частей и гвард., полев. и резервн. пѣшей и конной арт-ии— $\frac{1}{3}$ часть всего штатнаго числа лош.

Ремонтныя лош. покупаются ремонтными, которые избираются и назначаются (по собственному ихъ желанію): въ кав-ии—к-рами рез. кавал-хъ бр-дъ, а гдѣ послѣднихъ нѣтъ—нач-ками дивизій; въ гвард. полкахъ, имѣющихъ при себѣ рез. эск-ны—полк. к-рами съ утвержденіемъ нач-ками дивизій; въ арт-ии—нач-ками арт-ии въ воен. округахъ. Ремонтныя въ помощь себѣ избираютъ по одному помощнику, который утверждается въ этой должности выше указанными нач-ками. Сверхъ того въ распоряженіе ремонтера назначаются нижн. чины, въ числѣ, опредѣленномъ штатами для ремонтныхъ км-дъ.

Примѣч. Для б-рей Туркест. и Сибирскихъ округовъ особыхъ штатныхъ чиновъ по ремонту не полагается и ремонтныя лош. покупаются: въ Сибир. окр.—по распоряженію к-ровъ арт-хъ бр-дъ, а въ Туркест. окр.—подряднымъ способомъ по вызову; когда же желающихъ принять поставку не будетъ, то к-ры бр-дъ сами изыскиваютъ способы для приобрѣтенія лош. и представляютъ о семъ на утвержденіе воен. окр. совѣта ²⁾.

Въ мирное время покупаемыя на укомплектованіе лош. поступаютъ: въ кав-ии—въ рез. эск-ны; а гдѣ эти эск-ны отъ полковъ не отдѣлены, то—въ полки; въ арт-ии—въ одинъ изъ пунктовъ военнаго округа, по назначенію нач-ка арт-ии округа. Во время военныхъ дѣйствій, внутри Имперіи приводъ обыкновенныхъ ежегодныхъ ремонтовъ продолжается или прекращается, по особымъ о томъ распоряженіямъ. Если приводъ продолжается, то лошади въ кав-ии сдаются, какъ выше сказано, а въ арт-ии—поступаютъ въ рез. б-рей или куда будетъ указано Главн. Арт-мъ упр-іемъ.

Если приводъ ремонта прекращается, а равно и при дѣйствіи за границу, войска комплектуются лош. по особымъ

¹⁾ Св. В. П. ч. IV, кн. IV, прим. къ ст. 410 по VI прод.—²⁾ Пр. В. М. 1873 № 231.

требованіямъ главнок-щихъ и главныхъ нач-ковъ и по распоряженію воен. мин-ра.

Расходование ремонт. денегъ, получаемыхъ ремонтными, а также исправная покупка и сдача ими лош., возлагается на полную отвѣтственность ремонтнаго; приче́мъ отъ него не требуется никакого отчета въ расходѣ отпущенной суммы.

Ремонт. сумма требуется: 1) к-рами рез. кав-хъ бр-дъ (а гдѣ бр-дъ нѣтъ, то нач-ками дивизій)—изъ инт-ва; 2) нач-ками арт-ии въ округахъ—изъ Главн. Арт-го упр-ія; приче́мъ ремонт. сумма на покупку лош. отпускается въ году, предшествующемъ тому, въ который приводятся лош.; ремонтныя гвард. кав-ии и арт-ии Петерб. округа получаютъ деньги, когда прибываютъ въ Петербургъ для сдачи ремонтовъ ¹⁾, а ремонтныя арм-ой кав-ии и арт-ии—отъ нач-ковъ, на которыхъ, какъ указано выше, возложено требованіе ремонт. денегъ.

Для избѣжанія дробныхъ расчетовъ, принято за правило, при отпускѣ ремонт. суммы: если по расчету число ремонтныхъ лош., подлежащихъ годовому приводу, будетъ выходить съ дробью болѣе $\frac{1}{2}$, то отпускается штатная сумма на полную одну лош., если же $\frac{1}{2}$ и менѣе, то дробныхъ частей вовсе не отпускается.

б) Бракованіе. Лош. назначаются въ бракъ за *прослуженіе лѣтъ и за неспособность*. Срокъ службы для строевыхъ лош. кав-ии и для строев. и упряжн. арт-хъ лош. полагается 9 л. Дозволяется оставлять на службѣ совершенно годныхъ лош. до 11 л. включительно, по число ихъ не должно превышать въ каждой части числительности приводимаго ремонта, т. е. $\frac{1}{3}$ всего штатн. числа лош. Кромѣ лош., подлежащихъ ежегодно исключенію изъ службы, пополняются еще, въ мирное время, на счетъ казны лош., павшія отъ заразительныхъ болѣзней и отъ другихъ несчастныхъ случаевъ; но въ такомъ только случаѣ: когда онѣ не прослужили установленнаго срока, если пополненіе ихъ не можетъ быть отнесено на счетъ годоваго ремонта, и когда слѣдствіемъ обнаружится, что потеря ихъ не можетъ быть отнесена къ чьей либо винѣ.

Въ каждой части назначается въ бракъ такое число лош., чтобъ, по выключкѣ ихъ и по прибытіи годоваго ремонта, состояло полное штатное число лош. Изъ назначаемыхъ въ бракъ разрѣшается оставлять, впредь до привода ремонта, лош. не прослужившихъ 12 л. и не болѣе: въ кав-ии—5 на полкъ и 8 на отд. рез. эск-пъ; въ арт-ии: строев.—по 1, упряжн.: въ 4-оруд. б-ряхъ—по 1, въ 8-оруд. б-ряхъ—по 2; въ конн. б-ряхъ, въ томъ и другомъ составахъ, прибавляется по 1 строев. лош.

Назначеніе лош. въ бракъ производится первоначально к-рами

¹⁾ Пр. В. М. 1874 № 229.

полковъ и отд. частей, а потомъ—особыми комитетами; приче́мъ сначала назначаются въ бракъ лош. 12 л., затѣмъ неспособныя всѣхъ сроковъ службы, и наконецъ—менѣе надежныя изъ про- служившихъ 11, 10 и 9 л.

Выбракованныя лош. продаются съ аукціона и деньги за нихъ представляются въ уѣзд. казначейства.

Правила объ оправдат. документахъ, которые должны быть приложены при вѣдомости, отправляемой въ окруж. инт. упр-ія, изложены въ цир. Гл. штаба 1871 г., № 46.

в) Приводъ и пріемъ ремонтовъ. Ремонты приводятся для кав-иі осенью, въ сроки, назначаемые ген.-инспекторомъ кав-иі, а для арт-иі—между 15 Сентября и 15 Октября, по назначенію нач-ковъ округовъ. Въ военное время сроки эти разрѣшается измѣнять. Приводъ ремонта поручается помощн. ремонтира; ремонт. км-ды съ лош. слѣдуютъ въ мѣста, назначенныя для сдачи, по маршрутамъ, выдаваемымъ изъ окружныхъ штабовъ; о времени выступленія изъ депо ремонтиръ доносятъ по км-дѣ, а въ кав-иі—и въ канцелярію ген.-инспектора. Лош., поставляемыя войскамъ для ремонта, не подлежатъ шоссейному сбору при слѣдованіи по шоссе.

Для провода лош. изъ мѣста покупки до ремонт. депо, отпускается ремонтирамъ: гвард. кав-иі и арт-иі—по 4 р., а арм. кав-иі и арт-иі—по 3 р.; на довольствіе же лош. въ пути отъ депо до мѣста сдачи выдается всѣмъ ремонтирамъ по 1 р. на лош. на каждые 100 вер. пути ¹⁾. Эта выдача производится при разстояніи не менѣе 100 в. Деньги требуются вслѣдъ за полученіемъ изъ окружн. штаба маршрута для слѣдованія ремонта къ сдачѣ ²⁾.

По прибытіи въ мѣста сдачи, ремонтירים представляютъ ближайшему нач-ву: подробныя описи приведеннымъ лош. и аттестаты отъ заводчиковъ о происхожденіи лош. Черезъ 3 дня, по прибытіи, ремонтъ осматривается к-рами рез. эск-новъ (а гдѣ они не отдѣлены—полк. к-рами) и въ арт-иі—б-рейными к-рами, а если послѣдніе не находятся въ мѣстѣ сдачи, то—лицами, командпруемыми нач-комъ арт-иі въ округѣ. При этомъ осмотрѣ находятся и ветерин. лекаря. Затѣмъ ремонтъ осматривается нач-ками рез. кав-хъ бр-дъ или нач-ками дивизій и, заключеніе—комитетами, особо для сего назначаемыми.

По пріемѣ комитетомъ, лош. поступаютъ въ тотъ же день на отвѣтственность частей, въ которыя онѣ назначены, и ремонтирамъ выдается квитанція.

г) Ремонтированіе гвард-ой кавалеріи.

Въ ремонтъ допускаются лош.: не старѣе 7 и не моложе 4 лѣтъ; ростомъ: для кирасирскихъ полковъ—не ниже 2 арш.

¹⁾ Цр. В. М. 1873 № 294 и 1874 № 207.—²⁾ Цир. Гл. шт. 1874 № 95.

3 верш. и не выше 2 арш. 5 верш., а дѣя прочихъ—не ниже 2-арш. 2 верш. и не выше 2 арш. 3 верш. Въ полки легкой кав-ии могутъ быть приняты лош. $\frac{1}{2}$ верш. ниже, если онѣ отличныхъ статей и особой крѣпости и $\frac{1}{2}$ верш. выше, если не на высокихъ ногахъ, въ гвард. кирасирахъ—на 1 верш. Приводъ кобылъ допускается на $\frac{1}{3}$ часть ремонта; жеребцы, а также жеребыя кобылы, вовсе не принимаются.

Масть лошадей—одинаковая по полкамъ, причеиъ число лош. не настоящихъ мастей полка не должно превышать $\frac{1}{3}$ ремонта въ каждомъ полку.

Цѣна лошадей: Кирасирской (1-й Гвард. Кав. дивизіи)—300 р. ¹⁾, л. гв. Гродненскаго Гусарскаго—207 р.; всѣхъ проч. полк. и Жандарм. полуэск-на—203 р.; Учебнаго Кавал-го эск-на—185 р. На счетъ ремонт. цѣны относятся всѣ издержки ремонтірованія, (покупка лош., продовольствіе ихъ, какъ въ депо, такъ и во время пути до привода въ С.-П.-бургъ, плата за перевозку по желѣзн. дорогамъ и убыль въ лош. на мѣстѣ и во время провода). При слѣдованіи ремонтвъ изъ ремонт. депо взимаются обывательскія подводы, по одной (съ подводчикомъ) на 2 лош., съ платою прогоновъ контрѣ-марками; подѣ фуражѣ подводы не полагаются. Подводы для заболѣвающихъ нижн. чиновъ ремонт. км-дѣ взимаются только при слѣдованіи безъ лош.

Ремонтіры гвард. кав-хъ полковъ и Учебнаго эск-на, сверхъ жалованья и столовыхъ (см. о столовыхъ стр. 294), получаютъ разбѣдныхъ по 700 р. въ годѣ ²⁾.

д) Ремонтірованіе арм-ой кавалеріи.

Для покупки лош., на каждые 2 резерв. эск-на полагается одинъ ремонтіръ и одинъ помощникъ.

Въ ремонтѣ допускаются лош.: не старѣе 6 лѣтъ и не моложе 4 л.; ростомъ—не ниже 2 арш. $1\frac{1}{2}$ верш. и не выше 2 арш. 3 верш.; дозволяется принимать $\frac{1}{2}$ вершк. ниже, если лош. отличныхъ статей и особой крѣпости. Жеребцы и жеребыя кобылы вовсе не принимаются, а приводъ кобылъ допускается на $\frac{1}{3}$ часть ремонта.

Масть. Лош. допускаются разношерстныя. Въ драг-мъ полку могутъ быть гнѣдой, вороной и рыжей мастей съ ихъ оттѣнками; въ улац-мъ и гус-мъ, кромѣ того—сѣрой масти; подѣ тр-чами во всѣхъ полкахъ лошади сѣрыя. Число лош. въ полку каждой изъ названныхъ мастей не опредѣлено, по чтобы не было пестроты въ ранжирѣ, лош. одной масти подбираются по эск-но или по вз-дно. Оф-ры могутъ быть во фронтѣ на лош. всякой масти, имѣющей въ полку.

3) Пр. В. М. 1873 № 294.—²⁾ Св. штат. 1870, отд. V, № 18.

Цѣна лош. полковъ и резервн. эск-новъ 125 р.; въ этой суммѣ считается, какъ стоимость лош., такъ и всѣ расходы на содержаніе ихъ въ депо.

Правила привода и сдачи лош. тѣ же, что и для гвардіи. Подводы, для отвода лош. изъ ремонт. депо въ мѣсто сдачи, взимаются по одной для 3 лош.

Ремонтиръ и помощникъ получаютъ, сверхъ жалованья и столовыхъ, если они ремонтируютъ лош. на цѣлую бр-ду: на путевыя издержки—ремонтиръ 700 р. и помощникъ его 400 р. въ годъ; если же ремонтиръ и его помощникъ состоятъ только на одинъ эск-нъ, то полагаются разъѣздныя по 400 р. въ годъ только одному ремонтiru.

Примѣч. Разъѣздныхъ полагается 400 р. с., если разстояніе отъ бр-днаго штаба будетъ 500 верстъ или меньше, въ противномъ же случаѣ полагается 600 р. въ годъ 1).

е) Ремонтированіе гвард-ой арт-и.

Лошади допускаются не старѣе 7 л. и не моложе 4 л. Ростъ для б-рей конныхъ, пѣшихъ и учебныхъ (строевой и упряжной)—не ниже 2 арш. 2 верш. и не выше 2 арш. 3 верш. Допускаются къ приему лош.: строевая—на поль-вершка выше и ниже, если она особой силы и соотвѣтствуетъ требованіямъ.

Кобылъ дозволено имѣть не свыше $\frac{1}{3}$, а жеребцы, какихъ бы достоинствъ ни были, равно и жеребыя кобылы, къ приему не допускаются.

Масть—одинаковая по б-реямъ.

Цѣна лошадей: а) гвард. конной и пѣшей арт-и и учебныхъ б-рей: строевой и орудійной—203 р., ящичной—125 р.; верховой оф-рской въ Учебн. Кон. б-рѣ—252 р., и въ Учебн. Пѣш. б-рѣ—235 р.; б) л. гв. Донской б-рей: орудійной—203 р.; ящичной—125 р.; в) Учебн. Каз. Конно-арт-го див-на: верховой оф-рской—238 р., строевой—154 р.; цѣна орудійной и ящичной—та же, что и л. гв. Донской б-рей.

ж) Ремонтированіе полевой и казачьей арт-и 2).

Въ ремонтъ арт-и могутъ поступать лошади: не моложе 4 л. и не старѣе—упряжная 7 л., а верховая 6 л.; росту: въ пѣшей арт-и, строевой—отъ 2 арш. $\frac{1}{2}$ верш. до 2 арш. 3 верш., орудійной—отъ 2 арш. до 2 арш. 3 верш., ящичной—отъ 2 арш. до 2 арш. 2 верш.; въ конн. арт-и, строевой и упряжной—отъ 2 арш. 1 верш. до 2 арш. $2\frac{1}{2}$ верш.

1) Св. шт. 1870, отд. V, № 18.—2) Св. В. П. ч. IV, кн. IV, ст. 410 по VI прод.; пр. В. М. 1871 № 226; 1873 № 294 и 1874 № 207.

Примѣч.: 1) При приведеніи полев. арт-и въ усилен. мирный или военный составъ дозволяется пріемъ лош. до 8 л.—2) Дозволяется принимать лош. выше означеннаго роста на $\frac{1}{2}$ верш., если онѣ не на высокихъ ногахъ и статьями соотвѣтствуютъ требованіямъ.

Цѣна: строевой и орудійной—125 р., ящичной—100 р. Въ этихъ цѣнахъ считаются стоимость лош. и все прочіе расходы на ковку и леченіе ихъ.

Масти—по б-реямъ положительно не опредѣлены, но лош. содержатся въ каждой б-рѣ одной какой либо темной масти. Огъ оф-ровъ не требуется, чтобы они имѣли лош. той же масти, какъ въ б-рѣ, лишь бы были темной шерсти.

Ремонтіры и помощники ихъ полевой арт-и получаютъ сверхъ столовыхъ (см. стр. 294—295) еще путевыя деньги: первые—по 700 р., а послѣдніе—по 300 р. въ годъ.

з) **Ремонтныя депо.** Каждый ремонтіръ гвард. и арм-ой кав-и имѣетъ свое ремонт. депо, которое служитъ для сбора покупаемыхъ лош. *Мѣсто для депо* избирается самимъ ремонтіромъ; но онѣ не можетъ приступить къ учрежденію депо въ избранномъ селеніи, пока не получитъ на то разрѣшенія гражд. нач-ва, испрошеннаго по км-дѣ. Въ селеніи, назначенномъ для депо, ремонтіръ получаетъ: зимнее помѣщеніе для лош.—по числу полного годоваго ремонта, и пастбищныя мѣста—по числу полоторнаго ремонта.

и) **Ремонтированіе лош. для шт. горнистовъ** возлагается на войска, причемъ: цѣна лош. полагается 125 р.; срокъ службы—12 л., и на ремонтъ лош. отпускается ежегодно по 10 р. 1).

II. Подъемныя лошади 2).

Покупка и содержаніе подъемныхъ лош. на отпускаемую сумму возлагается на части войскъ; имъ дозволяется содержать лош. и меньше положеннаго штатами числа, но съ тѣмъ, чтобы, при выступленіи въ походъ или при другомъ какомъ либо случаѣ, никакой остановки и утѣсненія обывателямъ во взиманіи подводъ не было.

Цѣна подъемной лош.—50 р. Срокъ службы 10 л. Ремонту полагается на каждую штатную лош.—по 5 р. Ростъ отъ 1 арш. 14 верш. до 2 арш. 2½ верш.

Для ремонтірованія подъемныхъ лош. въ казачьихъ частяхъ, производится отпускъ денегъ на покупку, а равно на леченіе и ковку, въ томъ же размѣрѣ, какъ и подъемн. лошадей регулярныхъ войскъ; причемъ расходъ на леченіе и ковку относится

1) Пр. В. М. 1871 № 238. — 2) Св. В. П. ч. IV, кв. IV, ст. 675—700, и пр. В. М. 1869 № 274.

на общіе остатки отъ хозяйствен. средствъ строевыхъ частей и только въ случаѣ недостатка ихъ ассигнуется, въ мѣрѣ дѣйствительной надобности, въ части, содержаніе которыхъ производится на войсковыя суммы—изъ этихъ суммъ, а содержимыхъ отъ инт-ва—изъ казны ¹⁾.

III. Деньги на ковку и леченіе лошадей.

а) **Верховыхъ лошадей** ²⁾. На каждую лош. въ годъ: гвард. кир. полкамъ—1 р. 50 к., гвард. легко-кав. полк., гвард. пѣш. и кон. арт-ии, учебн. пѣш. и кон. б-реямъ, и л. гв. Жандарм. $\frac{1}{2}$ эск-ну—1 р. 40 к., арм. кав-ии и полевой арт-ии — 70 к.; сверхъ того этимъ частямъ: на леченіе—по 15 к. и гвард-мъ и арм-мъ кав-мъ полкамъ и резервц. эск-намъ — по 10 к. на ковочный инструментъ.

б) **Упряжныхъ лошадей** ³⁾: арт-хъ ⁴⁾, на ковку—1 р. 70 к., на леченіе—15 к. въ годъ; всѣхъ войскъ, подъемныхъ и рабочихъ—на леченіе по 15 к. въ годъ, и на ковку: 1 лош.—3 р. 50 к., 2 л.—по 3 р. 45 к., 3 л.—по 3 р. 40 к., и т. д. до 31 лош., сбавляясь оклада по 5 к. съ прибавленіемъ каждой лошади. Когда лошадей 31 и болѣе, то—по 2 р.

Расходъ на ковку и леченіе верховыхъ, подъемныхъ и рабочихъ лош. производится изъ остатковъ отъ хозяйствен. средствъ войскъ и только, въ случаѣ неимѣнія таковыхъ, отпускаются деньги отъ казны въ мѣрѣ дѣйствительной надобности.

На ковку и леченіе лошади штабъ-горниста—по 1 р. 65 к. въ годъ.

Примѣч.: 1) Полагается верховыхъ лошадей въ гвардіи и штабъ-трубачей ковать подъ всѣ 4 ноги, а въ арміи—въ мирное время подъ 2 ноги, въ военное—подъ 4 ноги; подъемн. и рабочихъ—подъ 4 ноги.—2) Для сбереженія копытъ определено имѣть раскованными всѣхъ вообще лошадей два мѣсяца въ году.

IV. Уступка оф-рамъ строевыхъ лошадей ⁵⁾.

Шт. и об. оф-ры арм-ой кавалеріи, гвард. и полевой конной арт-ии, состоящіе въ комплектѣ, имѣютъ право покупать лошадей изъ числа строевыхъ своихъ полковъ и б-рей, но не ранее 5 л. послѣ полученія изъ строя первой лошади. Изъятіе допускается только, когда оф-ръ лишится лошади по независя-

¹⁾ Пр. В. М. 1873 № 77.—²⁾ Пр. В. М. 1872 № 212.—³⁾ Пр. В. М. 1868 № 172; 1871 № 238 и 257; 1872 № 212.—⁴⁾ Въ томъ числѣ и казачьихъ б-рей войска Донскаго, Оренбургскаго, Терскаго и Кубанскаго (пр. В. М. 1871 № 226).—⁵⁾ Св. В. П. ч. IV, кн. IV, прим. къ ст. 660 по VI прод.; пр. В. М. 1875 № 21.

щимъ отъ него причинамъ. Уступкѣ оф-рамъ подлежатъ всѣ лошади (не старѣе 4 л.), за исключеніемъ находящейся въ каждомъ эск-нѣ правофланговой вах-рской. Для уступки оф-рамъ назначается лош. въ полкахъ—по 4, въ резервн. эск-нахъ и б-ряхъ—по 1. За каждую уступаемую оф-ру лошадь взыскивается штатная ремонтная цѣна съ проводными отъ мѣста покупки до депо и съ прибавкою по 20 р. Эта прибавка поступаетъ полностью въ ремонтный оф-рскій капиталъ, и изъ нея уплачивается ремонтерамъ за путевое довольствіе лошадей, приводимыхъ изъ депо къ мѣсту сдачи, взамѣнъ уступленныхъ оф-рамъ ¹⁾.

Убыль уступленныхъ лошадей пополняется покупкою новыхъ, для чего изъ вырученныхъ денегъ за уступку лошадей ремонтныя получаютъ немедленно штатную ремонтную сумму на каждую лошадь и проводныя деньги. Купленные лошади должны быть одинаковыхъ достоинствъ съ обыкновенными ремонтными и приведены въ полки и б-реи вмѣстѣ съ годовымъ ремонтомъ.

Купленная изъ строя лошадь составляетъ полную собственность оф-ра, т. е. онъ можетъ ее продать или промѣнять, но съ тѣмъ однако, чтобы въ теченіи 2 мѣс., со дня продажи, была имъ куплена другая лошадь, вполне соответствующая всѣмъ требованіямъ службы. Оф-ръ, не исполнившій этого условія, переводится въ пѣхоту или крѣпостную артиллерію.

Шт. и об. оф-ры гвард. и полевой пѣшей арт-ии не могутъ покупать ремонтныхъ лошадей въ своихъ б-ряхъ, но имъ предоставлено право, для пріобрѣтенія лошадей, заимствовать деньги изъ ремонтныхъ оф-рскихъ капиталовъ.

Уступка лошади изъ фронта оф-рамъ гвард. кав-ии допускается только съ разрѣшенія ген. инспектора кав-ии; причемъ требуется, чтобы взамѣнъ лошади, просимой изъ строя, была представлена оф-ромъ своя лошадь 4—6 л., вполне соответственная для строя. Уступка лошади за ремонтн. сумму допускается только въ полкахъ Гвард. Варшав. бр-ды, въ прочихъ же полкахъ—только въ томъ случаѣ, если оф-ръ лишится лош. во время лѣтнихъ занятій. Относительно платы за лош. и права на полученіе другой не ранѣе 5 л. соблюдаются правила, указанныя выше ²⁾.

Генералы, шт. и об. оф-ры генеральнаго штаба могутъ просить, чрезъ своихъ непосредственныхъ нач-ковъ, объ уступкѣ имъ подъ сѣдло лошадей изъ кав-хъ полковъ (кромѣ округовъ: Сибирскихъ, Оренбург. и Туркест.). Причемъ оф-ръ обязанъ внести за избранную имъ лошадь полную ремонтную ея цѣну съ надбавкою: за гвард. лошад.—4 р., а за армейск.—3 р. Получившему однажды лошадь оф-ру дозволяется вторично просить

1) Цир. Гл. шт. 1874 № 95.—2) Пр. по Петерб. воен. окр. 1875 № 67.

объ уступкѣ изъ фронта лошади не прежде, какъ по выслугѣ первой лошады срока, установленнаго для строевыхъ лошадей, или когда лошадь сдѣлается негодною къ службѣ¹⁾.

V. Офицерскіе ремонтные капиталы²⁾.

Въ полкахъ и резер. эск-нахъ арм-ой кав-ии и во всѣхъ б-ряехъ гвард. и полевой конной и пѣшей арт-ии образованы особые оф-рскіе ремонтные капиталы: 1) для заимообразныхъ ссудъ шт. и об. оф-рамъ на покупку верховыхъ лошадей, и 2) для безвозвратныхъ пособій оф-рамъ недостаточнаго состоянія, которые лишаются лошадей по независящимъ отъ нихъ причинамъ. Сумма основнаго капитала: въ полку—1500 р., въ резер. эск-нѣ—450 р., въ б-рей—300 р.

Оф-ръ, пуждающійся въ займѣ, представляетъ о томъ рапортъ к-ру своей части, объясняя срокъ, на который желаетъ занять, и размѣръ вычета по-мѣсячно или по-третямъ для покрытія долга. Обезпеченіемъ долга служить полученная оф-ромъ лошадь. Если оф-ръ пожелаетъ занять, чтобы купить лошадь не изъ строя, то можетъ получить до 300 р. Обезпеченіемъ этого долга въ суммѣ штатной цѣны лош. служитъ эта лошадь, въ исправной же уплатѣ остальной суммы представляется поручительство 1 или 2 товарищей. Разсрочка уплаты допускается только на 3 г. На занятую сумму взыскивается 4%, которые поступаютъ на приращеніе капитала.

Въ частяхъ, гдѣ ремонтн. капиталы превышаютъ указанную основн. сумму, разрѣшается нач-камъ дивизій, резер. бр-дѣ и нач-камъ арт-ии въ округахъ уступать безвозмездно лош. изъ строя оф-рамъ недостаточнаго состоянія, лишившимся лошади.

VI. Ремонтныя деньги на выучныхъ лошадей иррегулярныхъ войскъ.

Ремонт. деньги производятся: 1) Нижн. чинамъ полковъ л. гв. Казачьяго и Атаманскаго Е. П. В. Наслѣдника Цесаревича и л. гв. Донской конно-арт-ой б-реи: строевымъ—по 37 р. 25 к., а нестроевымъ—по 19 р. на каждого человѣка въ годъ. 2) Нижніе чины л. гв. Уральскаго див-на и кавказскихъ казачихъ эск-новъ Собств. Его Величества конвоя—въ томъ размѣрѣ, во что обходится дача фуража на одну лошадь по заготовительнымъ цѣнамъ для С.-Петербуржскихъ магазиновъ³⁾. 3) Нижніе чины перемѣняющагося состава Учебнаго Казачьяго

1) Пр. В. М. 1872 № 356 и 1873 № 235.—2) Св. В. П. ч. IV, кн. IV, прил. къ ст. 660 по VI прод.; пр. В. М. 1875 № 21.—3) Св. В. П. ч. IV, кн. III, ст. 622.

Кон.-арт-го взвода—по 37 р. 25 к. въ годъ ¹⁾). 4) Нижніе чины арм-хъ полковъ, б-рей и км-дъ Донскаго, Кубанскаго, Терскаго, Оренбургскаго, Уральскаго, Астраханскаго, Забайкальскаго и Сибирскаго казачьихъ войскъ: конные—по 21 р. 45 к., и пѣшіе—по 10 р.; въ войскѣ Донскомъ нестроевые и пѣшіе—по 11 р. въ годъ на человѣка ²⁾). Ремонтная дача, какъ гвард-мъ, такъ и арм-мъ полкамъ, б-реямъ и км-дамъ—производится только за время дѣйствительной службы внѣ границъ войсковыхъ земель ³⁾).

Примѣч.: 1) Оренбургскіе полки получаютъ ремонтныя деньги по выходѣ на службу далѣе 100 верстъ отъ сборныхъ мѣстъ, а Астраханскіе—внѣ границъ Астраханской и Саратовской губерній, а также командруемые въ калмыцкіе улусы и въ ставку хана внутренней киргизской орды.—2) Казаки Оренбургскаго и Уральскаго войска получаютъ ремонтныя деньги при выходѣ на службу въ Киргизской степи и въ Туркестанскій округъ даже и пѣшими, а также за время командировокъ въ Казань и въ Екатеринбургъ, для исполненія полицейской службы ⁴⁾.—3) Казаки Кубанск. и Терск. войска на службѣ въ предѣлахъ войска и въ Ставроп. губерн. получаютъ ремонтн. деньги: конные—по 15 р., и пѣшіе—по 6 р. въ годъ ⁵⁾).

Нижніе чины Амурскаго казачьяго войска, взаимѣнъ ремонтныхъ денегъ на вьючныхъ лошадей, получаютъ пособіе: конныхъ полковъ и б-рей—по 8 р., а пѣшихъ бат-новъ—по 4 р. въ годъ на человѣка. Пособіе отпускается за время дѣйствительной службы ⁶⁾).

VII. Пополненіе лошадей въ военное время.

а) Убыль лошадей въ войскахъ регулярныхъ ⁷⁾ пополняется на счетъ казны: 1) вмѣсто убитыхъ и отогнанныхъ неприятелемъ; 2) погибшихъ отъ заразительныхъ болѣзней, отъ недостатка фуража, отъ форсированныхъ маршей, усиленныхъ работъ и вообще отъ случаевъ непредвидѣнныхъ; 3) перербѣжавшихъ къ неприятелю. Принятіе убыли на счетъ казны въ означенныхъ случаяхъ производится по свидѣтельствамъ пачковъ дивизій, отрядовъ или другихъ лицъ, пользующихся одинаковыми правами. Для пополненія убыли въ тѣхъ частяхъ войскъ, въ которыя приводъ ежегоднаго ремонта прекращенъ, покупается по распоряженію Военнаго мин-ва и содержится при рез-хъ частяхъ кав-ин и при передов. арт. запасѣ (стр. 25, 8)—особый *запасъ лошадей*. По окончаніи военныхъ дѣйствій, когда признано будетъ необходимымъ пересмотрѣть конскій составъ, лошади осматриваются особыми комитетами, образуемыми: для

1) Пр. В. М. 1870 № 229. — 2) Тамъ же, ст. 625, 628, 631, 632 и прод.; пр. В. М. 1874 № 284. — 3) Тамъ же, ст. 624. — 4) Тамъ же, прил. 2 къ ст. 631 и кн. II, ч. I, ст. 4499 и 5319 по VI прод. — 5) Пр. В. М. 1870 № 226; и пр. по Кавк. окр. 1874 № 176. — 6) Тамъ же, ст. 627, 634 и 635. — 7) Св. В. П. ч. IV, кн. IV, прил. къ ст. 410 по VI прод.

кав-ии—по распоряженію ген.-инспектора кав-ии, а для арт-ии—по распоряженію ген.-фельдцейхмейстера. Комитеты опредѣляютъ: нужно ли произвести пополненіе убылыхъ и замѣну неспособныхъ и прослужившихъ установленные сроки; сколько изъ этого числа можетъ быть отнесено на годовой ремонтъ и сколько требуется молод. лошадей сверхъ годоваго ремонта.

б) **Убыль казенныхъ лошадей** ¹⁾. Въ казачьихъ войскахъ лошади убитыя или павшія отъ ранъ и быстрыхъ движеній, пополняются, по возможности, отбитыми у непріятеля; въ противномъ же случаѣ,—по узаконеннымъ свидѣтельствамъ, съ утвержденія главнок-щаго, или к-ра отдѣльнаго корпуса, выдается изъ казны: за каждую строевую лошадь, въ войск. Донск.—оф-рамъ по 86 р., а нижн. чинамъ по 43 р.; въ прочихъ войскахъ—оф-рамъ по 43 р., а казакамъ по 21 р. 45 к.; за подъемную—по 50 р. Убыль вьючныхъ лошадей пополняется покупкою на деньги изъ экономіи, которая остается въ находящихся на вышней службѣ казачьимъ частямъ отъ фуража на некомплектъ вьючныхъ лошадей ²⁾.

Е. СДАЧА ИЗЛИШНИХЪ И ПРОДАЖА НЕГОДНЫХЪ ВЕЩЕЙ.

а) **Сдача войсками вещей** ³⁾, остающихся излишними за расформированіемъ части или за перемѣною образцевъ, производится на слѣдующихъ правилахъ: 1) Срочныя вещи, не дослужившія сроковъ, принимаются отъ войскъ безъ брака. 2) Принятые вещи безъ брака сдаются въ войска не на опредѣленный срокъ, а на такое время, какое онѣ дѣйствительно прослужатъ, на что выдаются свидѣтельства нач-ковъ дивизій. 3) Вещи безсрочныя и отзмѣненныхъ образцовъ сдаются безъ брака, исключая поломанныхъ и неформенныхъ вещей. 4) За недостающія безсрочныя вещи взимаются деньги по штатнымъ цѣнамъ, т. е. по сложности отпускаемаго на нихъ ремонта. 5) При сдачѣ безсрочныхъ вещей ремонтныя деньги, отпущенныя на нихъ за послѣдній годъ, должны быть возвращены въ казну, если въ израсходованіи ихъ нѣтъ удостовѣренія нач-ва той части, отъ которой сдаются вещи.

Примѣч. При сдачѣ амуничн. вещей отнюдь не должны быть отъ нихъ отпываемы хъ нимъ принадлежащіе кольца, пряжки, гайки и наконечники (Цир. Гл. шт. 1870 № 107).

Подробныя правила о сдачѣ предметовъ инт-го (провіан-

¹⁾ Св. В. П. ч. II, кн. III, ст. 2615 и 2616, и пр. В. М. 1870 № 226; 1871 № 232, 313; 1872 № 134 и 180; 1874 № 284.—²⁾ Пр. В. М. 1869 № 310 и 1871 № 121.—

³⁾ Св. В. П. ч. IV, кн. II, ст. 600 по IV прод.

та, срочныхъ и безсрочныхъ вещей) и арт-го (оружія, кирасъ, орудій, лафетовъ и зарядныхъ ящиковъ, конской амуниціи и проч., патроновъ, зарядовъ, пороха и лабораторныхъ припасовъ) въѣдомствъ изложены въ Св. В. П. ч. IV, кн. IV, ст. 717—785, и по прод. къ нимъ.

При сдачѣ войсками вещей въ инт-іе склады ¹⁾, въ случаѣ приведенія частей въ меньшіе составы, наблюдается, чтобы въ неприкосновенные запасы поступали вещи совершенно годныя для прослуженія полного срока, существующими положеніями опредѣленнаго, или же сокращеннаго срока.

б) Продажа негодныхъ и неужныхъ вещей производится (послѣ оцѣнки оныхъ) чрезъ публичн. торги или аукціономъ. Выборъ того или другаго способа продажи зависитъ отъ инстанціи разрѣшающей продажу. (Подробн. см. Св. В. П. ч. IV, кн. IV, ст. 723—738 по V и VI прод. и пр. В. М. 1875 № 33 и 47).

в) Продажа бракованныхъ лошадей ²⁾. Назначенныя въ бракъ лошади продаются до привода ремонта, въ сроки, которые назначаются: для кав.-ій—ген.-инспекторомъ, а для арт-ій—ком-щими войсками въ округахъ.

Выбракованныя лошади продаются съ аукціона и деньги за нихъ представляются въ уѣзд. казначейства.

Правила объ оправдат. документахъ, которые должны быть приложены при въѣдомости, отправляемой въ окруж. интенд. упр-ія, изложены въ цир. Гл. штаба 1871 г. № 46.

Ж. КВАРТИРНОЕ ДОВОЛЬСТВІЕ.

I. Общія правила ³⁾.

Генералы, шт. и об. оф-ры и нижн. чины, состоящіе на дѣйствит. службѣ, имѣютъ право на кварт. довольствіе *въ томъ мѣстѣ, гдѣ по службѣ находятся постоянно или временно.* Кварт. довольствіе состоитъ въ отводѣ *помѣщенія съ отопленіемъ и освѣщеніемъ.* Помѣщенія назначаются въ особо построенныхъ казармахъ; но если войска не будутъ почему либо размѣщены въ казармахъ, то для нижн. чиновъ и воинскихъ лошадей, равно для штабовъ и другихъ управленій и заведеній—отводятся помѣщенія въ напимаемыхъ строеніяхъ, а ген., шт. и об. оф-рамъ выдаются на наемъ помѣщенія, съ отопленіемъ и освѣщеніемъ, *квартирныя деньги.* Въ округахъ: Фин-

1) Пр. В. М. 1866 № 42. — 2) Св. В. П. ч. IV, кн. VI, прил. къ ст. 400 по VI прод. — 3) Св. В. П. ч. IV, кн. III, ст. 1933, 1934, 2053, 2055 и прод. I—VI; пр. В. М. 1872 № 171 и 223; 1874 № 42 и 244; цир. Гл. шт. 1874 № 357 и 1875 № 79.

ляндскомъ, Варшавскомъ, Кавказскомъ и Туркестанскомъ, въ случаѣ неимѣнія казармъ, отводятся *квартиры въ натурѣ у обывателей безвозмездно*. Въ прочихъ мѣстностяхъ Россіи отводъ квартиръ у обывателей дѣлается только: 1) по особымъ распоряженіямъ правительства, въ военное время или въ мѣстностяхъ, объявленныхъ на военномъ положеніи, а равно при другихъ чрезвычайныхъ обстоятельствахъ; 2) при передвиженіяхъ войскъ и кратковременныхъ ихъ остановкахъ не свыше 3 дней; 3) въ теченіи первыхъ трехъ дней по прибытіи на новыя квартиры, или въ мѣсто служебной командировки, или для расположенія при лѣтнихъ сборахъ войскъ, если не имѣется готовыхъ помѣщеній въ казармахъ или нанятыхъ зданіяхъ.

Примѣч.: 1) Если оф-ры цѣлой части войска, расположенной въ какой либо мѣстности, не будутъ въ состояніи пріискать себѣ квартиры за деньги, выдаваемые имъ на сей предметъ, то губерн. или уѣздн. распорядит. комитетъ обязанъ отвести квартиры въ натурѣ, выдавая хозяевамъ вознагражденіе въ размѣрѣ окладовъ квартирныхъ денегъ, которые и передаются воинск. нач-вомъ въ означенный комитетъ. При этомъ квартиры отводятся съ отопленіемъ и освѣщеніемъ. — 2) Если всѣ принятыя губерн. или уѣздн. распорядительными комитетами мѣры по обезпеченію кварт. довольствія окажутся безуспѣшными, то эти комитеты передаютъ причитающіяся на квартирное довольствіе войскъ суммы въ мѣстное городское или сельское упр-іе, которое: помѣщенія для штабовъ и воен. упр-ій и заведеній нанимаетъ или отводитъ таковыя въ общественныхъ зданіяхъ, а квартиры нпжи. чинамъ нанимаетъ или отводитъ у обывателей. Квартиры войска получаютъ съ отопленіемъ и освѣщеніемъ и съ соблюденіемъ правилъ Уст. о земск. повин.

Отказавшійся по собственной волѣ отъ квартиры или передавшій ее другому не имѣетъ права на квартир. деньги; равно не въ правѣ никто пользоваться квартирою въ натурѣ и квартирными деньгами въ одномъ и томъ же мѣстѣ, гдѣ находится на службѣ. Кварт. деньги не полагаются по закону ген., шт. и об. оф-рамъ, числящимся по арміи и по другимъ частямъ воен. вѣдомства безъ исправленія должностей.

Въ случаѣ выступленія военно-служащихъ въ походъ, семейства ихъ сохраняютъ квартиры до тѣхъ поръ, пока мужья или отцы имѣютъ право на квартирное довольствіе. Въ случаѣ смерти воен. служащаго, вдова и дѣти пользуются квартирою въ теченіи 6 недѣль.

Всѣ помѣщенія, отводимыя войскамъ, принимаются и сдаются по описи (см. отд. X).

Ген., шт. и об. оф-ры, при выступленіи въ походъ или въ лагерь, временныхъ командировкахъ и другихъ временныхъ отлучкахъ, хотя бы получили въ мѣстахъ командированія квартиры въ натурѣ или квартирныя деньги, сохраняютъ, право на полученіе квартирн. денегъ въ мѣстѣ постоянного служенія: а) если *несемейные*—въ теченіи 2 мѣс. со дня отлучки; б) *семейные* же, которыхъ жены или семейства остаются въ мѣс-

такъ, откуда выбыли эти лица—впредь до возвращенія своего. Если семейства этихъ лицъ выбудутъ изъ мѣстъ, гдѣ имъ производились кварт. деньги, то продолжаютъ получать кварт. деньги въ продолженіи 2 мѣс. со дня выбытія изъ означенныхъ мѣстъ; но выдача прекращается по возвращеніи ген. и оф-ровъ въ мѣста служенія. Уволенные въ отпускъ съ сохраненіемъ по закону содержанія сохраняютъ право и на кварт. довольствіе.

II. Отводъ помѣщеній.

а) Въ казармахъ или другихъ казенныхъ зданіяхъ ¹⁾ помѣщенія отводятся въ слѣдующей соразмѣрности:

	Покоевъ для лица.	Покоевъ для прислуги и кухн.	На сколько лош. конюш.	Сараевъ.
Полному генералу	9	2	12	2
Генер.-лейтенанту	7	2	8	1
Генералъ-маіору	6	2	6	1
Полковнику, полков. к-ру	5	2	5	1
Шт. оф-ру	3	1	4	1 на 2-хъ.
Об. оф-ру	1 съ перег.	1 на 2-хъ	2	1 на 4-хъ.

Примѣч.: 1) Положеніе это относится до казармъ строящихся вновь; въ устроенныхъ же прежде—наблюдается, чтобы лица, занимающія болѣе положеннаго помѣщенія, вносили за лишнее деньги; об. оф-рамъ назначаются 3 комнаты на 2-хъ и одна людская для деньщиковъ и кухн.—2) Для кав-хъ шт. оф-ровъ, полк. и бат-ныхъ ад-товъ прибавляется противъ означеннаго по 1 стойлу.—3) Въ случаѣ недостатка помѣщенія для всѣхъ чиновъ, право на квартиру предоставляется старшимъ; младшимъ же выдаются кварт. деньги.

При размѣщеніи нижн. чиновъ наблюдается; чтобы на каждаго приходилось отъ 1—1½ куб. саж. воздуха; въ госпитальна больнаго—не менѣе 600 куб. фут. воздуха ²⁾).

б) При временномъ расположеніи въ обывательскихъ строеніяхъ ³⁾ должно отводить подъ постой покои прочные, теплые, во всемъ исправные. При этомъ войска должны быть снабжены отъ обывателей водою, а также: ушатами, квашнями, ведрами, лопатами и топорами; указанные вещи принимаются и сдаются во всей исправности особо назначенными ун. оф-рами. Сверхъ того войска имѣютъ право получать для подстилки солону или сѣно.

Для помѣщенія ген. и шт. оф-ровъ положеніе о числѣ покоевъ не соблюдается, а отводятся квартиры по возможности

1) Св. В. П. ч. IV, кн. III, ст. 1941, 1945, 1978, 2114, 2120. — 2) Тамъ же, ст. 1946. — 3) Тамъ же, ст. 2068 — 2147; Уст. о зем. пов. ст. 289, 297, 298, 310, 311, 315—319.

безъ излишества и безъ отягощенія обывателей. Об. оф-ры каждой роты становятся въ одной избѣ. Нижн. чиновъ ставятъ, безъ крайней надобности, не болѣе двухъ человекъ на покой; но если жилья мало, а км-да большой числительности, то размѣщаются по сколько на помѣщенія причтется; приэтомъ если хозяинъ квартиры имѣетъ нѣсколько покоевъ, то нижн. чины ставятся съ его прислугою, если же всего 1 покой, то—вмѣстѣ съ хозяиномъ.

При распредѣленіи квартиръ наблюдается: 1) чтобы не были заняты подъ постройкою дома отъ него изъятыя; 2) чтобы не занимались въ домахъ покой, не указанные хозяиномъ; 3) чтобы въ каждой деревнѣ, какъ бы ни было тѣсно, солдаты были поставлены не одни, а—при оф-рѣ или ун. оф-рѣ.

в) Въ нанимаемыхъ помѣщеніяхъ ¹⁾ для постоянного квартированія войскъ должны быть: 1) жилья комнаты для нижн. чиновъ въ такомъ размѣрѣ, чтобы на каждого человека приходилось отъ 1 до 1½ куб. саж. воздуха ²⁾; 2) при этихъ помѣщеніяхъ—сѣни, и въ сѣняхъ—по чулану (кладовой) и отхожему мѣсту ³⁾; 3) казарменные вещи, а именно: столы въ солдатскія столовыя (по 1 саж. на 20 чел.), скамейки (по 1 саж. на 10 чел.), ушатъ для воды (на 150 ч.) и другой большій—для носки квасу (на 150 ч.), кадка (на 150 ч.), ведро (на 75 ч.), квашня (на 150 ч.), деревянная лопата для сажанія хлѣба (на 75 ч.), топоръ съ топорщицею (на 150 ч.); нары или по одной койкѣ на каждого нижн. чина и холщевой тюфякъ набитый соломой ⁴⁾; 4) помѣщенія для канцелярій полковъ, арт. бр-дѣ и отд. бат-новъ—2 комнаты (2—3 саж. длины и ширины), для понт. полубат-новъ и б-рей—по 1 комн. ⁵⁾; 5) помѣщенія для полк. лазаретовъ, полагая на каждого больного по 600 куб. фут. воздуха ⁶⁾; 6) кухни, баня, прачешная, ледникъ, комната для склада инт-хъ вещей, сарай для покойниковъ ⁷⁾, а также мастерскія и кузницы ⁸⁾; 7) комнаты для школъ полковыхъ, б-рейныхъ и въ саперн. бат-нахъ, соотвѣтствующія по размѣрамъ числу обучающихся нижн. чиновъ ⁹⁾; 8) конюшни, полк. дворы, для помѣщенія обоза и другихъ надобностей частей, а также саран для сѣна и мѣста для склада овса ¹⁰⁾.

1) Цар. Гл. шт. 1073 № 107. — 2) Примѣняется къ ст. 288 Уст. о зем. пов. — 3) Св. В. П. ч. III, кн. I, ст. 300, и Уст. о зем. пов. ст. 312. — 4) Св. В. П. ч. III, кн. I, ст. 304; Уст. о зем. пов. прил. къ ст. 316 и цар. мн. Внутрен. Дѣлъ 1873 № 199, прил. къ цар. Гл. шт. 1873 № 39. — 5) Св. В. П. ч. IV, кн. III, прим. 89 къ ст. 1941 и ст. 1935. — 6) Тамъ же, ст. 1946 прим. 2, и мп. Госуд. Сов. 1874 № 335. — 7) По примѣненію къ Св. В. П. ч. IV, кн. III, ст. 1992 и 1993, и Уст. о зем. пов. ст. 387 и 389. — 8) Св. В. П. ч. IV, кн. III, ст. 2207, и Уст. о зем. пов. ст. 340. — 9) Св. В. П. ч. IV, кн. III, ст. 1986 и 2075, и Уст. о зем. пов. ст. 257 п. 7; цар. Гл. шт. 1867 № 118. — 10) Св. В. П. ч. IV, кн. III, ст. 2204, 2205, 2207, и Уст. о зем. пов. ст. 337, 338 и 339.

Примѣч.: 1) Если при части полагается церковь, то должно быть помѣщеніе и для нея 1).—2) Распоряженіе объ очисткѣ дымовыхъ трубъ и ретиранныхъ мѣсть лежитъ на обязанности распоряд. комитетовъ 2).—3) Арсеналы, пороховые погреба, лабораторіи, цейггаузы и сарай для орудій, снарядовъ, припасовъ и обоза арт-ии и для контоновъ устраниваются и содержатся отъ казны 3).—4) Въ случаѣ отвода помѣщенія для нижн. чиновъ, какъ указано въ прим. 2 на стр. 384, то въ тѣ покои, кои имѣютъ въ длину до 4, а поперечнику 3—4 саж., ставятъ 16 чел., въ комнаты длиною и шириною 3 саж.—10 чел., въ меньшія—6 чел. 4).—5) Въ случаѣ же отвода помѣщенія у обывателей для генераловъ, шт. и об. оф-ровъ, какъ указано въ примѣч. 1 и 2 на стр. 384, симъ чиномъ полагается 5):

	Женат.	Холост.	Прислугѣ.
Полному генералу	9	7	2
Генералъ-лейтенанту	7	6	2
Генералъ-маіору	5	4	2
Шт. оф-ру	3	2	} прислуга помѣщается } вмѣстѣ съ хозяйскою.
Об. оф-ру	2	1	

Погребъ, поварскую, сарай и конюшни эти чины имѣютъ общіе съ хозяевами, но въ кав-ии собственныя оф-рскія лошади ставятся въ эск-нахъ 6). Въ показанныхъ квартирахъ полагается слѣдующая мебель 7):

	Генералу.	Шт. оф-ру.	Об. оф-ру.
Диванъ	1	1	—
Столъ передъ диваномъ	1	1	—
Столъ передъ зеркаломъ	1	1	—
Столъ въ столовой	1	1	—
Столъ ломберныхъ	2	—	—
Столъ письменный	1	1	1
Кресель	4	2	—
Стульевъ съ подушками	8	4	—
— плетеныхъ	12	6	4
Зеркаль	2	1	—
Комодъ	2	1	1
Кровать	1	1	1
Ширмы	1	—	—
Шкафъ	1	1	—
Столъ со шкафомъ	1	1	—
Ларей	2	1	1
Скамеекъ для прислуги	2	1	1

1) Св. В. П. ч. IV, кн. III, ст. 2071, и Уст. о зем. пов. ст. 237.—2) Цир. Гл. шт. 1873 № 32 и цир. мин. Внутр. Дѣлъ 1873 № 199.—3) Св. В. П. ч. IV, кн. III, ст. 2202, и Уст. о зем. пов. ст. 333.—4) Цир. Гл. шт. 1873 № 107, и Уст. о зем. пов. ст. 288.—5) Пр. В. М. 1874 № 244, и Уст. о зем. пов. ст. 294.—6) Уст. о зем. пов. ст. 313.—7) Прил. къ ст. 316 Уст. о зем. пов.

III. Отопление.

а) **Общія положенія** ¹⁾. Отопление раздѣляется: 1) по времени года: на *зимнее*—для нагрѣванія жилыхъ покоевъ и для приготовленія пищи, и на *лѣтнее*—для одного приготовленія пищи и печенія хлѣба; 2) по климатамъ—на три полосы: въ *сѣверной*—полагается зимнее отопленіе на 7 мѣс. (съ Окт. до Мая); въ *средней*—на 6 мѣс. (съ Окт. до Апрѣля), въ *южной*—на 5 мѣс. (съ Нояб. до Апр.).

Примѣч. Къ *сѣверной* полосѣ причисляются: Архангельская, Витебская, Владимірская, Вологодская, Вятская, Казанская, Костромская, Лфляндская, Московская, Нижегородская, Новгородская, Олонецкая, Оренбургская, Пермская, Псковская, С.-Петербургская, Тверская, Эстляндская, Ярославская и всѣ Сибирскія губ., а также въ Семпрѣченской обл. гг. Вѣрное, Коваль, Сергіополь, укр. Бахтынское, Каракольское, Нарынское, и въ Сурь-Дарьинской обл.—укр.: Перовское, № 1 и № 2; къ *средней*—Виленская, Волинская, Воронежская, Гродненская, Калужская, Ковенская, Курляндская, Курская, Минская, Могилевская, Орловская, Пензенская, Рязанская, Самарская, Саратовская, Симбирская, Смоленская, Тамбовская, Тульская, Харьковская и Черниговская губ., а также въ Туркест. краѣ въ мѣстности между Токмакомъ, Пшшпекомъ, Меркомъ, Аулізата и Джулекомъ; къ *южной*—всѣ остальные.

б) **Размѣръ отпуска дровъ** ²⁾. Отапливаніе казармъ въ С.-Петербургѣ, Царскомъ Селѣ, Гатчино, Павловскѣ, Петергофѣ, Ораниенбаумѣ, Стрѣльно, Пеллѣ и Ямбургѣ производится по числу печей въ занятыхъ помѣщеніяхъ, съ отпускомъ на каждую голландскую печь, каминъ и лежанку по 1 саж. однопол. дровъ въ мѣс., а на русскую печь, очагъ или горнъ—по 3 саж. 1 ар. трехп. дровъ въ годъ. Въ Москвѣ ³⁾ отопленіе квартиръ въ казармахъ для ген., шт. и об. оф-ровъ производится по тому же положенію, какъ въ Петербургѣ; въ казармы же нижн. чиновъ отпускается: на русск. печь, кухню или больш. очагъ—6½ саж. въ годъ; на голландскую, на зимніе мѣсяцы—по 2 саж., на малые очаги—по 1½ саж. трехпол. дровъ (считая полѣно длиною въ 2½—2¾ арш.). Для печенія хлѣба и приготовленія пищи, полагается на 40 чел. 1 рус. печь. Отпускъ дровъ на отопленіе и на приготовленіе пищи и хлѣбопеченіе при расположеніи ихъ въ казармахъ, кромѣ указанныхъ выше, а равно въ зданіяхъ, нанимаемыхъ для войскъ или отводимыхъ по распоряженію распорядительн. комитетовъ, производится слѣдующій ⁴⁾: 1) ген., шт. и об. оф-рамъ—по числу печей, считая на каждую по 1 арш. трехпол. дровъ въ зимн. мѣсяцы, а именно: ген.—на 9 печей,

1) Св. В. П. ч. IV, кн. III, ст. 1983, 1986, 2234 и 2235; пр. В. М. 1872 № 316; Уст. о зем. пов. ст. 377—394.—2) Св. В. П. ч. IV, кн. III, ст. 1949—1952, 1979—1995 и прод. II, III, V и VI.—3) Тамъ же, ст. 2243—2245.—4) Тамъ же, ст. 1951, 1952, 1984—1990, 2257, 2258; цир. Гл. шт. 1871 № 196, и Уст. о зем. пов. ст. 381—386.

ген.-лейтенанту—на 7, ген.-майору—на 6, шт.-оф-ру—на 2, об.-оф-ру—на 1; сверхъ того, по 2 саж. 2 ар. трехпол. дровъ въ годъ: ген.—на 1 людскую и кухню, шт.-оф-ру—на 1 кух., двумъ об.-оф-рамъ—на 1 людскую; 2) въ помѣщенія для нижн. чиновъ, устроенныя съ рус. печами безъ особыхъ кухонь, полагается на каждые 10 чел. по 1 арш. трехпол. дровъ въ зимній мѣсяцъ, и по $10\frac{2}{3}$ верш. въ лѣтній мѣс.; если же въ жилыхъ покояхъ устроены голланд. печи, то на такую печь—по 1 арш. трехпол. дровъ въ зимн. мѣс., а въ кухню—по расчету на каждые 10 ч. по 2 саж. 2 ар. трехп. дровъ въ годъ.

Примѣч.: 1) Если, по устройству отведеннаго въ казармахъ помѣщенія, ген.-оф-рамъ будетъ отведено комнатъ болѣе положеннаго, по чинамъ, то дрова отпускаются по числу комнатъ, считая въ каждой по одной печи 1).—2) Если въ помѣщеніяхъ войскъ находятся русск. печи, не пригодныя для варки пищи и хлѣбопеченія, то войска могутъ требовать дрова на эти печи, собственно для нагрѣванія комнатъ, но въ такомъ только случаѣ, когда при занятіи помѣщенія ими будетъ составленъ актъ, что эти печи назначаются только для нагрѣванія комнатъ и каковъ количество дровъ для сего необходимо 2).—3) Дрова отпускаются только на тѣ покои казармъ, которые заняты войсками.

Для лазаретовъ и другихъ воинскихъ помѣщеній дрова отпускаются по числу печей; притомъ для лазаретовъ считается въ году зимнихъ мѣс. однимъ болѣе обыкновеннаго положенія. Сверхъ того, при лазаретахъ на праечныя, бани и др. заведенія отпускается: на полк. лазаретъ—по 9 саж. трехпол., а на бат-ный и другіе соответствующіе—по 3 саж. въ годъ. Особаго отпуска дровъ на приготовленіе лекарствъ въ конск. лазаретахъ не производится 3).

Для проходящихъ командъ, помѣщенныхъ въ казармахъ занятыхъ другими войсками, особо дровъ не отпускается; если же онѣ расположены въ незанятыхъ казармахъ, то дрова отпускаются по числу дней нахожденія въ казармахъ. При слѣдованіи войскъ на готовомъ сух. запасѣ, безъ требованія дровъ для печенія хлѣба въ походѣ, въ случаѣ издержанія половины этого запаса, отпускаются, сверхъ дровъ на хлѣбопеченія для текущаго довольствія, еще дрова на пополненіе израсходованнаго сухарн. запаса, рассчитывая по наличному числу нижн. чиновъ и по числу сутокъ, на которые надлежитъ заготовить сухари, полагая на однодневный запасъ, для каждыхъ 30 чел., по 1 вер. трехпол. дровъ 4).

При временномъ расположеніи войскъ на тѣсныхъ (обывательствахъ) квартирахъ, они снабжаются дровами, какъ при расположеніи въ лагерѣ (см. ниже стр. 398 5).

1) Тамъ же, ст. 1988 по VI прод.—2) Цир. Гл. шт. 1872 № 107.—3) Св. В. П. ч. IV, кн. III, ст. 1991—1993 и 2258; пр. В. М. 1873 № 132; Уст. о зем. пов. ст. 387 и 389.—4) Тамъ же, ст. 1973, 1994 и 2259; пр. В. М. 1874 № 298.—5) Пр. В. М. 1871 № 4.

в) **Качество и длина дровъ** ¹⁾. Войска получаютъ топливо, смотря по мѣстнымъ обстоятельствамъ, причеиъ 3 саж. однопол. дровъ или 3 саж. камыша считаются за одну саж. трехпол. дровъ. Смѣсь разныхъ дровъ допускается въ слѣдующей соразмѣрности (въ Петербургѣ, въ другихъ мѣстахъ—по возможности): въ трехпол.—не болѣе $\frac{1}{2}$ еловыхъ, остальные—сосновыя; въ однопол. березовыхъ и ольховыхъ допускается $\frac{1}{4}$ осинои. Дрова могутъ быть колотыя и круглыя; послѣднiя—пелюныше 2 вер. въ отрубѣ. Длина: трехпол.—8—10 четверт.; однопол.—8—10 верш.

IV. Освѣщенiе.

а) **Въ оф-рскiя квартиры** ²⁾ отпускается въ тѣ же зимнiе мѣсяцы, какъ и отопленiе (см. стр. 388): шт. оф-ру—по 4, об. оф-ру—по 2 свѣчи въ день (размѣромъ по 8 свѣчей на фунтъ); генер.—освѣщенiя не полагается. *Исключенiя:* а) въ Москвѣ: шт. оф-ру—по 120 св. (14 ф. 36 з.), об. оф-ру—по 60 св. (7 ф. 18 з.) въ мѣс.; б) въ Петербургѣ на оф-рскiя квартиры освѣщенiя не отпускаются въ зданiяхъ подвѣдомственныхъ инж-му упр-iю и въ занимаемыхъ отъ казны городскихъ домахъ.

б) **Въ казармы, занимаемыя нижн. чинами** ³⁾, полагается въ зимнiе мѣсяцы на 10 чел. по 2 свѣчи въ день (по 8 на фунтъ). *Исключенiя:* а) въ Петербургѣ освѣщенiе производится съ Сент. до Мая; б) въ Туркест. окр.—съ Ноября по Апрель; в) въ Москвѣ—на 16 чел. 90 свѣчей въ мѣс. (сотня вѣсить 12 ф.).

в) **Въ воинскiя помѣщенiя** отпускаются ⁴⁾: а) въ конюшни строев. кавал-хъ и арт-хъ лошадей—на 50 лош. 1 ф. масла въ сутки, въ зимнее время; б) въ караульни и гауптвахты: *для освѣщенiя покоевъ*, занимаемыхъ оф-ромъ и нижн. чинами—въ зим. время по 2 св., а въ лѣтн. время—по 1 св. на каждый покой (по 5 св. на фунтъ); *для освѣщенiя входа и отхож. мѣста*—на 2 фонаря: въ зим. время—15 ф. свѣчь или 12 ф. масла и $\frac{1}{2}$ ф. фитиля въ мѣс., въ лѣтн. время—въ половинномъ количествѣ; в) для корридоровъ и лѣстницъ: въ Петербургѣ и его окрестн.—по $\frac{1}{4}$ ф. масла на фонарь въ день, полагая на роту по 15 фон., на эск-пъ по 12 фон., и для мастеровыхъ и нестроевыхъ—6 фон.; въ арт-iя бр-ды—примѣняясь къ сему, соразмѣрно числу людей; въ Москвѣ—по 5 ф. 90 з. масла и фитиля $22\frac{1}{2}$ зол. въ мѣсяцъ. Въ

¹⁾ Св. В. П. ч. IV, кн. III, ст. 1962, 1993, 2260, 2261, и Уст. о зем. пов. ст. 392 и 393.—²⁾ Тамъ же, ст. 1960, 1961, 1999, 2003, 2247, 2264—2269, и Уст. о зем. пов. ст. 395—398.—³⁾ Тамъ же, ст. 1957, 1999, 2247, 2266, и Уст. о зем. пов. ст. 399.—⁴⁾ Тамъ же, ст. 1959, 1960, 2248, и пр. В. М. 1873 № 152, мѣн. Госуд. Сов. Высоч. утв. 7 Мая 1873 г.

прочія помѣщенія освѣщенія не отпускается, а полагается освѣщать ихъ изъ освѣщенія отпускаемаго войскамъ, а въ лазаретахъ—на счетъ общей суммы, получаемой на содержаніе ихъ.

V. Казарменные принадлежности:

а) Подстилочная принадлежность ¹⁾ для каждаго нижн. чина войскъ арм-хъ: 1) на тюфякъ и подушку—торбочнаго или хрищеваго холста 13 ар. (въ 8 вер: ширины), и 2) для набивки тюфяка и подушки—первоначально 10 ф. соломы, а по истеченіи 2 мѣс. со дня перваго отпуска, ежемѣсячно—3—5 ф. на челов., смотря по надобности. Срокъ тюфяку и подушкѣ 3 г., на постройку и починку ихъ—4 к. на весь срокъ (въ Финл. 16 пенни) ²⁾. Снабженіе войскъ этими принадлежностями въ казармахъ гражд. вѣдомства и въ нанимаемыхъ этимъ вѣдомствомъ помѣщеніяхъ производится попеченіемъ этого вѣдомства, а въ казармахъ воен. вѣдомства—отъ инт-ва ³⁾.

Примѣч. Подстилочные предметы составляютъ принадлежность казармъ, а не собственность войскъ, а потому, въ случаѣ выступленія сихъ послѣднихъ, должны быть сдаваемы вмѣстѣ съ прочими предметами, принадлежащими къ казармамъ.

б) Предметы хозяйства и посуда отпускаются ⁴⁾: а) въ натурѣ—въ казармахъ въ г. Москвѣ и прочихъ нанимаемыхъ для войскъ (см. стр. 386), и б) деньгами—въ Петербургѣ и его окрестностяхъ, въ слѣдующемъ размѣрѣ: на бат-нъ — 285 р. 71½ к., на эск-нъ или л. гв. Жалдарм. ½ эск-пу—по 142 р. 85 к., на кон. и пѣш. 9 фун. б-рею—171 р. 42½ к., на пѣшую 4 ф.—114 р. 28½ к. въ годъ. Изъ войскъ гвардіи получаютъ эти деньги только части, неимѣющія въ своихъ казармахъ лавочекъ, погребовъ и проч.; войска же, пользующіяся доходами съ лавочекъ и пр., обязаны изъ этихъ доходовъ ремонтировать посуду и другія казарм. принадлежности.

VI. Квартирные деньги.

а) Размѣръ квартирныхъ денегъ ⁵⁾. Во всѣхъ губерніяхъ и областяхъ Россіи, за исключеніемъ Финляндскаго, Варшавскаго, Кавказскаго и Туркестанск. воен. округовъ, ген. и

1) Пр. В. М. 1872 № 4 и Выс. повел., объяв. въ пр. по Фин. окр. 1874 № 54.—

2) Срокъ службы этихъ принадлежностей считается, какъ и прочихъ вещей, т. е. отпускаемыхъ войскамъ въ первой половинѣ года считаются срокомъ съ 1 Января того же года; отпускаемыя во второй половинѣ года считаются срокомъ съ 1 Января наступающаго года (цир. Гл. шт. 1874 № 348).—³⁾ Цир. Гл. шт. 1874 № 240.—⁴⁾ Св. В. П. ч. IV, кн. III, ст. 1976, 1977, 2250 и прод.; ч. III, кн. I, ст. 304.—⁵⁾ Пр. В. М. 1874 № 214.

оф-рамъ отпускаются квартирныя деньги по слѣдующимъ окладамъ:

	В ъ м ѣ с т н о с т я х ъ:				
	1 раз.	2 раз.	3 раз.	4 раз.	5 раз.
	Р	у	б	л	е и.
Полному генералу	2.000	1.500	1.000	750	500
Генералъ-лейтенанту	1.500	1.200	800	500	400
Генералъ-майору	1.000	800	500	400	300
Шт. оф-ру (имѣющ. права полк. к-ра)	800	500	400	350	250
Шт. оф-ру	500	300	250	200	150
Об. оф-ру (к-ру роты или дивиз.)	300	200	175	130	100
Прочимъ об. оф-рамъ	200	150	125	100	70

Примѣч. Къ означеннымъ разрядамъ принадлежать: къ 1-му — Москва, Одесса, Петербургъ; ко 2-му — Вильно, Витебскъ, Воронежъ, Калуга, Казань, Кишиневъ, Кіевъ, Кронштадтъ, Курскъ, Могилевъ, Нижній-Новгородъ, Новгородъ, Орелъ, Пенза, Полтава, Псковъ, Рига, Рязань, Саратовъ, Томскъ, Тула, Харьковъ, Херсонъ, Ярославль; къ 3-му — Архангельскъ, Астрахань, Вологда, Гродно, Елизаветградъ, Екатеринославль, Житомиръ, Иркутскъ, Каменецъ-Подольскъ, Козловъ, Кострома, Кременчугъ, Митава, Николаевъ, Омскъ, Ораненбаумъ, Оренбургъ, Павловскъ, Петергофъ, Петрозаводскъ, Ревель, Ростовъ на Дону, Ростовъ (Яросл. губ.), Рыбинскъ, Самара, Симбирскъ, Старая Русса, Таганрогъ, Тамбовъ, Тверь, Умань, Уфа, Царское Село; къ 4-му — Аккерманъ, Ахтырка, Балашовъ, Балта, Барнаулъ, Бендеры, Бердичевъ, Бердянскъ, Бобрыйскъ, Борнеогайбскъ, Брестъ-Литовскъ, Вѣлостокъ, Владиміръ, Вольскъ, Вышній-Волочекъ, Вязьма, Вятка, Гатчино, Глуховъ, Дерптъ, Динабургъ, Евпаторія, Екатеринбургъ, Енисейскъ, Ирбитъ, Керчь, Клинцы, Ковно, Коломна, Красноярскъ, Кролевецъ, Либавъ, Липецкъ, Мариуполь, Минскъ, Могилевъ, Моршанскъ, Муромъ, Нарва, Нахичевань (Екат. губ.), Нѣжинъ, Пермь, Перновъ, Полоцкъ, Ржевъ, Ромны, Севастополь, Семипалатинскъ, Серпуховъ, Симферополь, Скопня, Смоленскъ, Сумы, Сызрань, Тобольскъ, Торжекъ, Троицкъ Троицкосавскъ, Тюмень, Царыцынъ, Черниговъ, Шлиссельбургъ, Шуя, Феодосія; къ 5-му — всѣ остальные городскія и сельскія поселенія.

б) Въ Кавказскомъ воен. округѣ ¹⁾ присвоенъ слѣдующій кварт. окладъ:

		П о к а т е г о р і я м ъ:				
		1-й.	2-й.	3-й.	4-й.	5-й.
		Р	у	б	л	е и.
Генералъ-лейтенанту	{ холостому	934	888	738	588	438
	{ женатому	1.038	936	786	636	486
Генералъ-майору	{ холостому	636	588	492	390	288
	{ женатому	720	636	540	438	396
Шт. оф-ру	{ холостому	324	306	252	204	156
	{ женатому	408	354	300	252	204
Об. оф-ру	{ холостому	162	150	126	102	78
	{ женатому	246	198	174	150	126

Примѣч.: 1) Причисляются: къ 1-й катег. — г. Тифлисъ; ко 2-й катег. — г. Эривань; къ 3-й катег. — гг. Александрополь и Баку, ст. Новопокровская

(Куб. обл.) и сел. Бѣлоглинское (Ставр. губ.); къ 4-й кадет. — г. Анапуръ, Ахалцыхъ, ур. Беченахъ, Владикавказъ и сел. Воронцовское, Гори, Гундубъ, Георгіевскъ, Дзедзагъ-Оглы, Екатеринодаръ, Жужа, Карадахъ, Квирили, Кумухъ, Кутапсъ, сел. Летвицкое, Моздокъ, Нахичеванъ, ст. Невинномыская, Нуха, Сигнахъ, Ставрополь, Сурамъ, Пятигорскъ, Телавъ, Темиръ-Ханъ-Шура, сел. Успенское, ст. Усть-Лабанъ, Хунзахъ, Царскіе-Колодцы, Шемаха; къ 5-й кадет. — всѣ остальные затѣмъ города, укрѣпленія, станции, селенія и друг. занимаемые войсками пункты. — 2) Нижн. чины Кубанскаго каз. войска, если не имѣютъ казен. помѣщенія, то получаютъ кварт. денегъ по 24 р. въ годъ.

в) Въ Туркестанскомъ воен. окр. ¹⁾ существуетъ слѣдующій окладъ: полн. генер. — 1714 р. 29 к., ген.-лейтен. — 1142 р. 85½ к., ген.-маіору — 857 р. 15½ к., шт. оф-ру — 285 р. 71½ к., кап. и шт. капит. — 171 р. 42½ к., прочимъ об. оф-рамъ — 114 р. 28½ к.

VII. Особія положенія о квартирномъ довольствіи въ Варшавскомъ и Финляндскомъ военныхъ округахъ.

а) Въ Варшавск. воен. округѣ ²⁾ всѣ чины довольствуются: 1) въ Варшавѣ — квартирами или, взаимѣн ихъ, квартирн. деньгами, получая сверхъ того отопленіе и освѣщеніе; 2) въ Варшавѣ — квартирами въ натурѣ, получая отопленіе и освѣщеніе. Размѣръ этого довольствія опредѣляется по чинамъ; а именно полагается:

	Квартир. деньги въ Варшавѣ.	Комнаты		Отводятся еще.			Отпускъ въ Янв. и Февр.		въ Март, Окт. и Ноябрь.		въ ост. время.					
		Въ Варшавѣ.	Внѣ Варшавы.	Люблинъ.	Конюшень для лошадей.	Сараевъ.	Полный.	Свѣчей.	Полный.	Свѣчей.						
												Въ о у т к в.				
руб.						а.	б.	а.	б.	а.	б.	а.	б.			
Полному генералу	1500	9	9	3	12	2	34	34	9	9	25	25	8	8	6	6
Генералъ-лейтенанту	1100	7	6	2	8	1	25	23	7	6	19	17	6	5	5	5
Генералъ-маіору	900	6	5	2	6	1	22	19	6	5	16	14	5	4	4	4
Полковн. {к-ру полка	600	5	4	2	5	1	19	16	5	3	14	12	4	3	4	3
Шт. оф-ру.	375	3	2	2	3	—	13	10	4	3	10	8	3	2	3	3
Капит. и шт. капит.	180	2	2	1	—	—	7	7	2	2	6	6	2	2	2	2
Проч. об. оф-рамъ	120	1	1	1	—	—	4	4	1	1	3	3	1	1	1	1

а) Въ Варшавѣ. — б) Внѣ Варшавы. — в) Ротм. и шт. ротм. — 200 р. — г) Об. оф-

¹⁾ Пр. В. М. 1869 № 343. — ²⁾ Положенія 1866 и 1867 г. о довольств. войскъ въ Варш. воен. окр.

ру кав-ин—130 р.—д) Ротм. и шт. ротм. конюшня на 2 лош.—е) Об. оф-ру кав-ин ко-нюш. на 1 лош.

Примѣч.: 1) Нижн. чпн., не имѣющимъ кварт. въ казармахъ, производится въ Варшавѣ кварт. деньги въ размѣрѣ 14 р. 40 к. въ годъ.—2) Въ саж. дровъ полагается 120 полѣнъ въ 3 фут. длин. и 21 дюйм. въ объем.—3) Свѣчи—по 8 на фунтъ.

При отводѣ помѣщенія для нижп. чиновъ полагается на каждаго по $1\frac{1}{2}$ куб. саж. воздуха. Дрова и свѣчи имъ отпускаются: при расположеніи по обывательскимъ квартирамъ—только во время довольствія изъ котла: на варку пищи—по 2 пол. въ день на 10 чел., и на хлѣбопеченіе—по 24 пол. на 10 чел. въ мѣсяцъ.

При квартирваніи въ казармахъ, на каждыхъ 10 чел. отпускается:

на вареніе пищи	на отопленіе	на освѣщеніе войскамъ полевымъ	мѣстнымъ,
по 3 пол. въ день	въ Окт., Ноябрь. и Март.—по 3 пол., въ тѣ же въ Дек., Январ. и Февр.—по 6 пол.	} 1 св. въ день 3 ф. въ мѣсяцъ. } $1\frac{1}{2}$ св. въ день $3\frac{1}{2}$ ф. въ мѣс.	
	мѣсяцы.		

Гдѣ печи для варки устроены для нагрѣванія камен. углемъ, то отпускается въ мѣсяцъ: на роту мирн. состава (менѣе 125 ч.)—по 133 пуд. кам. угля и по 15 пол. на растопку; на роту усил. или военн. состава—по 233 пуд. уг. и 25 пол.; для див-на кав-ин—по 337 пуд. уг. и 35 пол.; для б-реп—255 п. уг. и 25 пол.

На освѣщеніе конюшенъ полагается по 1 фон. на 50 лош., съ отпускомъ на фонарь: въ зимн. мѣс.—по 60 зол., а въ лѣтніе—по 30 зол. въ сутки; для освѣщенія помѣщеній назначается: мѣстн. км-дамъ—по 1 фон. на лѣстницу и по 1 фон. въ корридорѣ, а полевымъ войскамъ, при расположеніи ихъ въ казармахъ не ниж-го вѣдомства—по 5 фон. на роту, эск-нъ или б-рею, съ отпускомъ масла на фонарь: съ 1 Окт. по 1 Апр.—по 24 зол., а въ прочіе мѣсяцы—по 12 зол. въ ночь.

Солома для подстилки полагается на человѣка: въ 1-ый мѣс.—по 20 ф., а въ слѣдующіе—по 15 ф.; но когда заведены тюфяки, то вмѣсто 15 ф. отпускается войскамъ только по 10 фун.

б) Въ Финляндскомъ воен. округѣ¹⁾ военный постой въ городахъ и селеніяхъ отбывается на казенный счетъ въ казенныхъ зданіяхъ, а гдѣ таковыхъ нѣтъ—въ обывательскихъ домахъ. Всѣмъ воен. служащимъ, имѣющимъ право на квартир. довольствіе, отводится помѣщеніе, какъ въ казармахъ, такъ и у обывателей, а въ Гельсингфорсѣ—не имѣющимъ квартиръ въ казармахъ выдаются квартирн. деньги. Квартиры и кварт. деньги полагаются въ слѣдующемъ размѣрѣ:

1) Сборн. постанов. Вел. Кн. Финлянд. 1868 № 23 и 1873 11 Дек.

	Число покоевъ.		Кухни и для прислуги.	На сколько лошадей конюш.	Сараевъ.	Кварт. денегъ въ Гельсингфорсѣ, въ годъ 1).	
	Женатому.	Холодному.				Женатому.	Холодному.
Полному генералу	9	8	2	8	2	3971,90	3391,90
Генералъ-лейтенанту	7	6	2	6	1	3211,90	2831,90
Генералъ-маіору	6	3	2	4	1	2781,90	2401,90
Полк. пѣ-ру. отд. частн.	5	4	2	4	1	2261,90	1901,90
Шт. оф-ру.	3	2	1	2	1/2	1417,45	1057,45
Об. оф-ру	2	1	1	1	1/2	1005,93	665,93

Примѣч.: 1) Вдовецъ съ дѣтьми пользуется квартирою на равнѣ съ женатымъ.—2) Женатый солдатъ получаетъ кварт. ден. въ Гельсингф. по 168 мар. въ годъ.

Во время случайнаго постоа у обывателей, т. е. во время сбора, или на маршѣ, или при пребываніи въ какомъ либо мѣстѣ менѣе 1 мѣс., отводятся: генер. и генер.-лейт.—4 покоя, генер.-маіору—3 п., шт. оф-ру—2 п., об. оф-ру—1 п.; для каждаго изъ сихъ чиновъ, имѣющаго при себѣ жену или дѣтей, прибавляется еще 1 покой.

Нижн. чины располагаются: въ казармахъ, или въ нанимаемыхъ домахъ, или у обывателей, но такъ, чтобы на каждаго взрослого полагалось не менѣе 450 куб. фут. воздуха (на жену—такой-же размѣръ, на 2 дѣт. до 14 л.—какъ на 1 взрослого).

Дровами удовлетворяются: а) на отопленіе покоевъ въ зимн. мѣсяцы (считая въ губ. Нюландской, Або-Бьернборг., Тавастгусской, Выборгск. и С.-Михельск.—съ 1 Окт. по 1 Мая; а въ прочихъ—съ 1 Окт. по 1 Юня) на каждую печь по $\frac{3}{4}$ саж. березов. или $\frac{3}{4}$ саж. сосн. или елов. дровъ въ мѣс. (длина дровъ— $1\frac{1}{4}$ лок.; велич. сажени—4 лок. длины и 3 лок. вып. ²⁾); б) на кухни, въ продолженіи всего года: генералу и шт. оф-ру, к-ру отд. частію—по $\frac{3}{8}$ саж., шт. оф-ру— $\frac{3}{16}$ саж., об. оф-ру— $\frac{3}{32}$ саж. и на кажд. 10 нижн. чин. — по $\frac{3}{16}$ саж. въ мѣс. сосн. или елов. дровъ; в) на печеніе хлѣба: первымъ— $\frac{5}{8}$ саж., шт. оф-рамъ— $\frac{5}{16}$ саж., об. оф-рамъ — $\frac{5}{32}$ саж. и кажд. 10 нижн. чин. — по $\frac{5}{16}$ саж. въ мѣс. сосн. или елов. др.³⁾.

На освѣщеніе отпускается (съ 1-го Окт. по 1-е Мая): шт. оф-ру (не команд. отд. частію)—по 15 фун., и об. оф-ру—по $7\frac{1}{2}$ ф.

1) Считая въ томъ числѣ на отопленіе и освѣщеніе. — 2) При распол. въ казармахъ, на отопленіе жил. покоевъ нижн. чиновъ, церквей, кащ. и проч. отпускается по $\frac{3}{4}$ саж. дровъ на печь въ мѣс.; для лазар. число, зимн. мѣс. считается 1 болѣе; для лазар. бани и прачешн. — $11\frac{1}{16}$ саж. на полкъ и $\frac{9}{16}$ саж. — на бат-нѣ, на каждый мѣс. года.—3) При расположеніи въ казармахъ отпускается по $\frac{1}{20}$ саж. дровъ на каждаго чел.

сальн. свѣчь въ мѣсяць; нижн. чинамъ отпускается на кажд. 10 чел. $7\frac{1}{2}$ ф. сал. св. въ мѣс.; въ конюшни на 30 лош. фронт. и арт-хъ—по 1 фун. масла въ сутки.

VIII. Порядокъ требованія.

а) Во всѣхъ округахъ, кромѣ Варшавскаго и Финляндскаго, войска обязаны требовать ¹⁾: 1) *Дрова и свѣчи*—квартирующія въ казенныхъ казармахъ—отъ ишк-го вѣдомства, а въ помѣщеніяхъ, отводимыхъ или занимаемыхъ по распоряженію распорядительныхъ комитетовъ—отъ сихъ послѣднихъ;—не болѣе, какъ мѣсячными пропорціями, основывая размѣръ требованія на прилагаемыхъ при немъ копіяхъ съ послѣднихъ графныхъ рапортовъ о числительности части и вѣдомости о прибыли и убыли въ ней чиновъ въ теченіи мѣсяца. Неизрасходованныя въ теченіи мѣсяца дрова и свѣчи показываются къ зачету. При требованіи дровъ по печамъ, обозначается число и родъ печей, и въ этомъ случаѣ вышеозначенныхъ копій и вѣдомостей не прилагается. 2) *Квартирные деньги* оф-рамъ—отъ окружн. инт-ва, по-мѣсячно. Отпускъ кварт. денегъ производится, какъ и жалованья, по требовательнымъ вѣдомостямъ, представляемымъ войсками (въ 2-хъ экзemplар.) чрезъ нач-ковъ дивизій и лицъ равной власти (по формѣ, приложенной къ приказу по воен. вѣд. 1874 г. № 349) ²⁾. Квартир. деньги могутъ быть требуемы за прошедшее время, если не истекъ годовой срокъ послѣ того времени, за которое эти деньги причитаются ³⁾.

б) Въ Варшавск. воен. округѣ ⁴⁾ войска требуютъ: 1) *Дрова, свѣчи, уголь и солому*—отъ гражд. властей, причемъ доставляютъ требовательныя вѣдомости (въ 2 экзemplар.), за подписью к-ровъ частей, въ мѣстн. магистраты (при расположеніи по деревнямъ—къ уѣздн. нач-камъ). Указанные предметы требуются: при расположеніи постоянно—на мѣсяць впередъ, а во время похода—на число дней пребыванія на мѣстѣ. За прошедшее время требованіе не допускается. Правильность требованія войскъ свидѣльствуется: при квартирваніи въ Варшавѣ и по деревнямъ—нач-ками дивизій, при расположеніи въ крѣпостяхъ и городахъ, гдѣ есть комендантъ—симъ послѣднимъ. Провѣренныя требованія передаются гражд. властями нач-камъ частей для предъявленія подрядчикамъ, которые и выставляютъ слѣдуемые войскамъ предметы отопленія, освѣщенія и солому.

1) Пр. В. М. 1865 № 410.—2) Пр. В. М. 1868 № 299; 1872 № 352; 1874 № 349 и цир. Гл. шт. 1866 № 166; 1874 № 349.—3) Пр. В. М. 1873 № 316.—4) Положенія 1868 и 1869 г. о довольств. въ ц. Польск. и полож. о кварт. новин. въ г. Варшавѣ 31 Марта 1867 г.

2) *Квартирн. деньги* чинамъ, расположеннымъ въ г. Варшавѣ—отъ коменданта; причемъ: квартирующимъ постоянно—на мѣсяць впередъ, пребывающимъ временно—за истекшее время. Имѣющимъ право на кварт. деньги комендантское упр-іе выдаетъ *квартирный билетъ*, по которому Варшавск. магистратъ отпускаетъ деньги. Предъявившій кварт. билетъ по истеченіи 2 мѣс. со дня выдачи его лишается права на причитающіяся кварт. деньги.

в) Въ *Финляндск. воен. округѣ* 1) к-ры частей обращаются съ требованіями (въ 2 экзempl.), какъ объ отводѣ квартиръ, такъ и о снабженіи прочими кварт. потребностями—къ к-тамъ или плацъ-маіорамъ, а гдѣ ихъ нѣтъ—къ губ-рамъ (въ случаѣ особой спѣшности, въ городѣ—въ общинное управленіе, а въ уѣздѣ—къ коронному чиновнику). Лицу, получившему квартиру позже того дня, въ который оно имѣло право на оную, городская или сельская община выдаетъ соразмѣрное вознагражденіе за время, въ продолженіи котораго квартира была не отведена.

IX. Положеніе о лагеряхъ 2).

а) *Мѣста для лагерей* 3) опредѣлено отводить преимущественно на пустопорожнихъ земляхъ, по сношенію войскъ съ гражд. нач-вомъ; причемъ требованія войскъ объ отводѣ лагерныхъ мѣстъ должны быть доставляемы этому нач-ву не позже, какъ за мѣсяць до выступленія въ лагерь.

б) *Палатки* 4) полагаются: по одной — 1) на 1 шт. оф-ра, 2) на 2 об. оф-ровъ, 3) на 15 нижн. чиновъ, 4) на деньщиковъ полковаго к-ра или на деньщ. 2 шт. оф-ровъ или 4 об. оф-ровъ; по две—для каждаго полевого, лагернаго и задняго карауловъ.

Примѣч. Въ мирное время палатки отпускаются не на палатное число, но на число людей, положенныхъ по штату.

Срокъ палаткамъ 4-лѣтній, но пикетамъ, тиковымъ домикамъ въ об. оф-рскихъ палаткахъ, древкамъ, кольямъ и веревкамъ—8-лѣтній. Выслужившими срокъ почитаются только тѣ палатки, которыя были въ употребленіи не менѣе 24 недѣль и притомъ пришли въ совершенную негодность; годныя же къ употребленію, хотя и выслужившія срокъ, остаются до тѣхъ поръ, пока негодность ихъ будетъ засвѣдѣтельствована инспекторомъ 5).

1) Сб. постанов. Вел. Кн. Финлянд. 1868 № 23.—2) При расположеніи войскъ на санитарныхъ станціяхъ они довольствуются дровами, соломой и матерьялами, для устройства кухонь и пекарень, на указанныхъ ниже основаніяхъ для лагерей. Пр. В. М. 1871 № 343.—3) Пр. В. М. 1863 № 212 и 1873 № 178. Уст. о зем. пов. ст. 416 и 417.—4) Уст. о служ. въ уч. лагер. 1871.—5) Св. В. Ц. ч. IV, кн. III, ст. 1310 и 1311.

Войска, расположенныя во внутреннихъ округахъ Россіи, не имѣютъ палаточнаго лагеря (кромѣ б-рей полевой пѣшей арт-ии, стрѣлк. бат-новъ и частей 13, 14 и 15 пѣх. дивизій) и снабжаются имъ отъ инт-ва; войска прочихъ округовъ и указанныя выше (арт-ія, стр. бат-ны и три пѣх. див.) получаютъ на постройку и содержаніе лагеря матерьялы по расчету, указанному въ Св. В. П. ч. IV, кн. III, пр. LV и пр. В. М. 1871 № 262.

Примѣч.: 1) Войска кавалеріи и казачьи полки, а также конно-пререгулы поля Кавказской арміи, снабжаются на лагерное время палатками, когда будетъ признано невозможнымъ размѣстить ихъ по квартирамъ 1).—2) Частямъ войскъ разрѣшено заявлять, чрезъ нач-ковъ дивизій, не позже 1-го Августа, на какое число больныхъ оф-ровъ и особо нижн. чиновъ потребуются палаточныя лазаретныя помѣщенія (исчисляя палатки изъ равентуха на суконой подкладкѣ на 20 чел., а наметы изъ фламскаго полотна безъ подкладки—на 50 чел. въ каждой) на предстоящее лѣто 2).

в) Матерьялы для устройства кухонь и пекаренъ 3) отпускаются по распоряженію губернскихъ распорядительн. комитетовъ, которые опредѣляютъ количество ихъ и самый видъ (при участіи депутата отъ войскъ, для которыхъ устраивается лагерь 4).

Примѣч. Части кав-ія и арт-ія во время лагернаго сбора, расположенныя по деревнямъ, матерьяловъ на устройство кухонь и пекаренъ не получаютъ 5).

г) Дрова 6) войска требуютъ отъ распорядительныхъ комитетовъ на каждую кухню въ мѣс. $10\frac{2}{3}$ верш. трехпол. дровъ или 2 арш. однопол.; кухня полагается: ген. и шт. оф-ру—по одной, об. оф-рамъ на роту, эск-нѣ или б-рею—по двѣ кухни, а чинамъ при штабахъ—на двухъ одна; нижн. чинамъ—по одной для штаба отд. части и по одной для каждой роты и б-рей 7). Когда войска не снабжаются хлѣбомъ изъ ближайшихъ войсковыхъ пекаренъ, то полагается имѣть печей для хлѣбопеченія въ томъ же числѣ, какъ и кухни.

Примѣч.: 1) Въ учебн. части дрова отпускаются по наличному числу оф-ровъ, считая на двухъ по одной кухнѣ.—2) При расположеніи по квартирамъ во время лѣтнихъ (лагерныхъ) сборовъ войскъ, оф-ры въ первые 3 дня по прибытіи въ сборъ, пользуясь квартирою по отводу, получаютъ дрова въ размѣрѣ, указанномъ выше; въ остальное затѣмъ время, получая кварт. деньги по мѣстнымъ окладамъ, права на отпускъ дровъ не имѣютъ 8).—3) Въ Финляндіи отпускается для варки пищи и хлѣбопеченія по $\frac{1}{20}$ саж. дровъ

1) Пр. В. М. 1872 № 299.—2) Пр. В. М. 1871 № 109.—3) Пр. В. М. 1873 № 177. Уст. о зем. пов. ст. 420 и 421.—4) Объ учрежденіи надзора за сохраненіемъ лагерн. кухонь и пекаренъ см. цпр. Гл. шт. 1874 № 297.—5) Цпр. Гл. шт. 1873 № 36.—6) Св. В. П. ч. IV, кн. III, ст. 2286 и пр. В. М. 1871 № 4 и 1873 № 177; цпр. Гл. шт. 1874 № 357 и 1873 № 79.—7) Считая на 10 чел. по $10\frac{2}{3}$ в. тр. др. или по 2 ар. одноп. др. въ мѣс.—8) Цпр. Гл. шт. 1873 № 79.

въ мѣсяцъ на каждаго человѣка дѣйствит. числительности 1).—4) Въ Варшавскомъ округѣ—по 2 пол. въ день на 10 чел. ниж. чин. 2).

д) Солома 3) при лагерномъ расположеніи войскъ, какъ для крѣпостныхъ и государств. работъ, такъ и для учений, отпускается на каждаго нижн. чина: предъ началомъ лагеря—по 10 фун. для подстилки, и затѣмъ по 5 ф. въ мѣс., если войска пробудутъ въ лагерѣ болѣе 2 мѣс. Сверхъ того отпускается по 1½ к. на покупку стекляди для дѣланія матовъ изъ соломы.

Въ Варшавскомъ воен. окр. соломы отпускается по 30 ф. въ 1-й мѣсяцъ, а затѣмъ—по 20 ф. въ мѣсяцъ; когда же заведены тюфяки, то—по 20 ф. въ 1-й мѣс. и по 10 ф. въ слѣдующіе мѣс. 2).

3. ПОЛЬЗОВАНИЕ БОЛЬНЫХЪ ВОЕННО-СЛУЖАЩИХЪ.

І. Войсковые лазареты.

а) Общія положенія. Лазареты открываются 4): 1) Въ полевыхъ войскахъ: въ мирное время—по распоряженію полк. к-ровъ, когда въ мѣстѣ расположенія полка нѣтъ постоянного госпиталя, или съ разрѣшенія главн. нач-ка округа, когда постоянный госпиталь, за переполненіемъ, не въ состояніи помѣстить всѣхъ больныхъ въ войскахъ; въ военное время—по распоряженію главнок-го, а въ крайнемъ случаѣ—нач-ка дивизіи, для предупрежденія накопленія больныхъ въ военно-времен. госпит., а также если предвидится, что какая либо часть останется при осадѣ или блокадѣ крѣпости и т. п. долгое время на мѣстѣ или что эта часть будетъ въ отдѣльномъ отрядѣ, при которомъ не состоитъ ни подвижнаго госпиталя, ни дивизион. подв. лазарета. 2) Въ мѣстн. войскахъ—по распоряженію Воен. мин-ва, которое опредѣляетъ число мѣстъ и личный составъ лазарета.

Въ лазареты принимаются, для пользованія: 1) больные нижн. чины—свои и постороннихъ командъ, 2) отпускные, отставные (не приписавшіеся къ обществамъ) и чины другихъ вѣдомствъ—если въ лазаретахъ имѣются свободныя мѣста; 3) дѣти нижн. чиновъ—получающіе по дѣйствующимъ постановленіямъ денежное пособіе (см. стр. 432—434) 5).

Пріемные покои и околотки устраиваются по распоряженію

1) § 34 Сбор. Пост. Вел. Кн. Флян. 1868 № 23. —2) Полож. 1868 и 1869 г. о дов. въ Ц. Польск. и пр. по Варш. окр. 1874 № 72.—3) Пр. В. М. 1872 № 4; Уст. о зем. нов. ст. 422 и Выс. утв. мѣсп. Гоеуд. Сов. 21 Дек. 1871 г.—4) Св. В. П. 1869, XVI, ст. 426, 428, 703 и 706.—5) Тамъ же, ст. 429, и пр. В. М. 1873 № 64.

к-ровъ отд. частей; сводные лазареты—открываются съ разрѣшенія главн. нач-ка округа 1).

б) Довольствіе лазаретовъ и пріемныхъ покоевъ деньгами.

1) *Размѣръ отпуска денегъ въ каждую часть на содержаніе лазарета по штатному числу строев. и нестроев. нижн. чиновъ, на каждого въ годъ 2):*

2 р. 23 к. Поставымъ км-дамъ Вост. Сибиря; въ Забайк. каз. войскѣ, и Николаевской крѣп. км-дѣ.

1 р. 14 к. Кавал-мъ полкамъ гвардіи, Кавказск. лйн. бат-намъ № 2, 3 и 4, Восточ. Сиб. лйн. бат. № 1, 3 и 6; Зап. Сиб. № 4 бат., Зап. Сиб. Пѣш. б-рей, Усур. пѣш. казач. бат-ну, войскамъ Амурской области и Усурійск. края.

57 к. Пѣхотн. полкамъ и б-реямъ гвардіи, учебн. б-реямъ и учебн. казач. взводу; состоящей на службѣ л.-гв. Донской б-рей; находящимся въ Закавк. краѣ полкамъ и линейн. бат-намъ; Вост. Сибирск. линейн. бат-намъ (кромѣ 1, 3 и 6); б-реямъ Вост. Сибирск. Арт-ой бр-ды; мѣстн. км-дамъ Вост. Сибирск. воен. окр.; Зап. Сибирск. № 2 и № 3 лйн. бат-намъ и мѣстн. км-дамъ Зап. Сибирск. воен. округа.

50 к. Всѣмъ прочимъ войсковымъ частямъ.

2) *Размѣръ отпуска денегъ на каждого больного въ сутки, производимаго нѣкоторымъ частямъ войскъ 3).*

59 к. Успешнымъ лазаретамъ гвардіи—на каждого больного, и всѣмъ войск. лазаретамъ—на каждого поступающаго въ нихъ больного оф-ра, порт-юнкера или кандидата на классн. должность.

25 к. Лазаретамъ, состоящимъ при военныхъ заведеніяхъ, и въ Орскѣ.

16 к. Гвард. частямъ на содержаніе больныхъ въ пріемныхъ покояхъ или въ загородныхъ и лагерн. лазаретахъ въ Красномъ Селѣ; пріемному покою при Крошплат. крѣпост. арт-п.

15 к. Лазаретамъ, состоящимъ при Архангельск. мѣстн., Томскомъ и Тобольск. губери. бат-нахъ.

Сверхъ того, всѣмъ вообще лазаретамъ выдается за каждого посторопнаго больного: *нижняго чина*—15 к. при отпускѣ провіанта и приварочныхъ денегъ, и 25 к. если провіантъ и привар. деньги прекращены; за больныхъ же дѣтей нижн. чиновъ—15 к. съ добавленіемъ 3 к. вмѣсто провіанта.

3) *Особые отпуска нѣкоторымъ частямъ войскъ 4).*

а) На содержаніе пріемныхъ покоевъ всѣмъ частямъ (кромѣ гвардейскихъ), въ мѣсяцъ: *пѣхотному полку*—4 бат. сост.—по 16 р., 3 бат.—12 р., 2 бат.—8 р.; *кавал-му полку, отдѣльн. бат-ну, пошт. полубат-ну и парков. бр-дѣ*—3 р.; *арт-ой бр-дѣ*, 6 б-рейн. состава—по 10 р., 5 б-рейн.—8 р., 4 б-рейн.—

1) Тамъ же, ст. 427, 430 и пр. В. М. 1873 № 33.—2) Тамъ же, прил. I и пр. В. М. 1869 № 123; 1871 № 68; 1873 № 121 и 1874 № 98, 222 и 300.—

3) Тамъ же, прил. I и пр. В. М. 1871 № 112, 231 и 333; 1873 № 64 и 232; 1875 № 62.—4) Тамъ же, прил. I и пр. В. М. 1873 № 1 и 121 и цир. Гл. шт. 1873 № 101.

6 р., 3 б-рейн.—5 р.; *рез. эск-ну или вообще части меньшей бат-на*—3 р.

б) На покупку лекарственныхъ матерьяловъ, въ годъ: Туркестанскимъ линейн. бат-намъ—каждому по 43 р., Запад. Сиб. лин. бат-намъ № 2, 3 и 4—по 70 р. 10 к.; мѣстн. войскамъ Запад. Сиб. округа—по числу положенныхъ въ нихъ по штату строев. и цестр. нижн. чиновъ, считая по $6\frac{3}{7}$ к. на каждого.

Въ военное время лазареты получаютъ на содержаніе свое суточное довольствіе по числу больныхъ въ размѣрѣ, утверждаемомъ главнок-щимъ¹⁾.

Отпускъ денегъ производится: лазаретамъ, получающимъ плату по штатному числу чиновъ частей—*на годъ впередъ*; а на приемные покои—*на мѣсяцъ впередъ*; получающимъ плату по-суточно по числу больныхъ—*авансомъ*²⁾.

в) На погребеніе умершихъ въ лазаретахъ: 1) порт-юнкеровъ и канд. на клас. должность—15 р. на каждого умершаго³⁾; 2) нижн. чиновъ своихъ км-дъ, когда послѣ нихъ не осталось собственныхъ денегъ— $7\frac{1}{2}$ к. на вѣнчикъ и деньги по расчету: во что обходится $2\frac{1}{2}$ арш. холста инт-ву и по какой цѣлѣ поставляются гробы въ ближайшіе госпитали⁴⁾.

Примѣч.: 1) Денежи. отпускъ, производимый по штатному числу чиновъ, въ случаѣ измѣненія штата части, производится по высшему штат. составу.—2) Если лазаретъ будетъ закрытъ, то полученные уже лазаретныя деньги по наличному составу частей, къ зачету непоказываются.—3) Въ случаѣ открытія не всего лазарета, а только отдѣленія, деньги отпускаются: если отдѣленіе для части не выше бат-на, то— $\frac{1}{3}$ суммы, слѣдуемой полку, если отдѣленіе открывается на часть отъ 1—2 бат-новъ, то $\frac{2}{3}$ суммы.—4) Провіантъ и приварочн. деньги больныхъ, за время пользованія ихъ въ лазаретахъ и приемы. покояхъ, поступаютъ на усиленіе средствъ этихъ лазаретовъ и покоевъ; при поступленіи больнаго въ лазаретъ, получающій за него по 25 к. въ сутки, провіантъ и приварочн. деньги на больнаго показываются къ зачету въ той части, которой онъ принадлежитъ; на поступающихъ въ приемы. покои гвардіи провіантъ больнаго идетъ на усиленіе средствъ этихъ покоевъ, а приварочн. деньги показываются къ зачету⁵⁾.—5) Въ случаѣ передержки въ расходъ противъ денегъ, отпущеннымъ авансомъ, войска, представляя отчетъ въ контр. учрежденія, должны заявлять о сдѣланной передержкѣ, прося скорѣйшаго обривизованія и сообщенія о результатѣ довольствующему инт-ву⁶⁾.—6) Деньги на погребеніе умершихъ нижн. чиновъ употребляются замѣообразно изъ наличныхъ суммъ части (если издержки по сему предмету не могутъ быть покрыты изъ собственныхъ денегъ умершаго или изъ образной суммы), а по истеченіи трети требуются изъ инт-ва, которому представляется вѣдомость умершимъ и свѣдѣніе о расходѣ на нихъ изъ экономич. суммы части, съ указаніемъ, что можетъ быть покрыто изъ образной суммы и что подлежитъ отпуску. Расходъ на погребеніе нижн. чиновъ постороннихъ км-дъ не относится на образн. сумму, а покрывается отпускомъ отъ инт-ва⁴⁾.

1) Тамъ же, ст. 704.—2) Тамъ же, ст. 438.—3) Пр. В. М. 1874 № 184 и 283.—4) Св. В. П. ч. IV, кн. IV, ст. 74 по VI пред.—5) Св. В. П. 1869, XVѣ прил. I.—6) Цир. Гл. шт. 1873 № 121.

в) Довольствіе лазаретовъ вещами ¹⁾. Эти вещи отпускаются отъ инт-ва одновременно, при формированіи части или при увеличеніи ея штата, а потомъ ремонтируются распоряженіемъ самихъ частей на счетъ суммы, отпускаемой на содержаніе больныхъ. Вещи, испорченныя отъ долгаго лежанія (когда лазаретъ не открытъ) или уничтоженныя (въ открыт. лазаретахъ) по актамъ послѣ заразныхъ больныхъ, требуются въ возвратъ отъ инт-ва, которое можетъ отпустить, вмѣсто вещей, деньгами по послѣдне заготовительной цѣнѣ.

Въ сводные лазареты вещи назначаются отъ частей войскъ, (участвующихъ въ этомъ лазаретѣ) пропорціонально числу открываемыхъ отъ каждой мѣстъ ²⁾.

При передвиженіи войск. частей въ мирное время на незначительное разстояніе, главн. нач-ки воен. окр. опредѣляютъ: могутъ ли мебель и прочія деревянныя вещи быть перевозимы средствами частей, или должны быть проданы, или переданы въ другую часть; прочія вещи, которыя по числу мѣстъ мирнаго времени не могутъ быть уложены въ штатный лазаретный обозъ, перевозятся на обыват. подводахъ ³⁾.

Съ приведеніемъ войскъ на военное положеніе, войск. лазареты приводятся въ составъ воен. времени, причемъ пѣхотн. полки сдаютъ часть вещей въ формируемые дивиз. лазареты (сколько слѣдуетъ по расчету), а излишнія оставляютъ въ полковыхъ складахъ; лазареты прочихъ войскъ оставляютъ вещи въ своихъ складахъ, если не получаютъ особыхъ приказаній ³⁾.

г) Медикаменты и аптечныя предметы ⁴⁾ отпускаются по каталогамъ: войскамъ, въ мирное время—по штатному числу чиновъ, въ военное время—по числу мѣстъ, на которыя учрежденъ лазаретъ; военнымъ заведеніямъ—по числу больныхъ.

Примѣч.: 1) Частямъ, при которыхъ имѣются одни только приемные покои или лагерные лазареты, аптечн. предметы отпускаются на годъ въ 4 мѣс. пропорціи полн. каталога, а полкамъ, имѣющимъ загородн. лазареты—въ полугодовой пропорціи; въ обоихъ случаяхъ за зачетомъ остатковъ отъ минувшаго года.—2) Требования войскъ въ аптечн. магазины доставляются не позже Сентября; отъ войскъ Кавказск. арміи—не позже Юля ⁵⁾.

Хирургич. инструменты ³⁾ высылаются Главн. Воен.-Медиц. упр-іемъ; перевязочныя припасы и предметы матерьяльнаго каталога приобрѣтаются на счетъ суммы, отпускаемой на содержаніе больныхъ. Сверхъ того, въ войскахъ содержится (на счетъ инт-ва) запасъ перевязочныхъ матерьяловъ, распредѣляемый

1) Тамъ же, ст. 441, и пр. В. М. 1872 № 23.—2) Пр. В. М. 1873 № 33.—
3) Св. В. П. 1869, XVI, 443, 446 и 701.—4) Тамъ же, ст. 455 и 704.—5) Тамъ же, ст. 541 и 542.

въ военное время: на *четвертаго* чел. — въ ранцахъ и сумкахъ фельдшеровъ, и на *шестаго* чел. — въ лазар. обозѣ.

II. Медицинское пособіе военно-служащимъ.

а) **Общія правила** 1). Ген., шт. и об. оф-ры, состоящіе на дѣйствительной службѣ или по запаснымъ войскамъ и по роду оружія, принимаются въ военные госпитали, но только по собственному желанію. Въ мѣстахъ, гдѣ нѣтъ госпиталей, оф-ры принимаются въ лазареты, а гдѣ лазаретовъ нѣтъ, то—въ гражданскія больницы; если они этого не пожелаютъ, то вмѣняется въ обязанность гражд. медиц. чиновникамъ пользоваться такихъ больныхъ на квартирѣ. Уволенные отъ службы по разстроенному здоровью съ пенсіономъ и находящіеся въ госпиталѣ, въ случаѣ если не могутъ выписаться изъ него, пользуются на счетъ казны только 4 мѣс., а затѣмъ получаютъ только отъ казны лекарства; не получившіе права на пенсію, по истеченіи 4 мѣс., выписываются изъ госпиталя.

Портупей-юнкера, капд. на классн. должность и юнкера юнкерск. училищъ принимаются въ госпиталь или лазаретъ наравнѣ съ оф-рами и получаютъ оф-рское содержаніе, если даже будутъ приняты, по неимѣнію оф-рскихъ мѣстъ, на солдатскія мѣста 2).

Нижніе чины должны быть отправляемы на излеченіе въ лазаретъ части, въ которой состоятъ; если оны не открыты, то — въ лазаретъ, назначенный для приѣма больныхъ этой части, а при неимѣніи такого — въ госпиталь. При сильномъ холодѣ или развитіи рѣкъ и т. п., а также при опасномъ развитіи болѣзни или при слабой комплекціи больного, недопускающей 6 час. перевозки, больные нижн. чины передаются въ ближайшее врачебное учрежденіе какого бы то ни было вѣдомства 3).

Деньщики и собственная оф-рская прислуга (мужская или женская) принимаются въ воен. госпитали или гражд. больницы наравнѣ съ нижн. чинами, но изъ собственной прислуги—не болѣе числа положенныхъ каждому деньщиковъ 4).

Жены, вдовы или дочери оф-ровъ принимаются бесплатно въ женскія отдѣленія, имѣющіяся при нѣкоторыхъ госпиталяхъ; эти лица пользуются до совершеннаго выздоровленія оф-рскимъ содержаніемъ, кромѣ одежды, которая должна быть собственная или употребляемая для семействъ нижн. чиновъ 5).

Жены и дѣти нижн. чиновъ принимаются въ госпитали въ женскія отдѣленія, а при неимѣніи въ нихъ мѣстъ — въ гражд.

1) Св. В. П. ч. IV, кн. III, ст. 1368—1536.—2) Пр. В. М. 1871 № 112.—3) Цир. Гл. шт. 1872 № 334.—4) Св. В. П. ч. IV, кн. III, ст. 1508—1510.—5) Св. В. П. 1869, XVI, 243, и ч. II, кн. I, ст. 2303 по Св. 1859 г. и VI прод.

больницы, причѣмъ дочери нижн. чиновъ въ гражд. больницахъ пользуются на счетъ инт-ва если не старѣе 10 лѣтъ ¹⁾.

При войскахъ больныхъ шт. и об. оф-ровъ, ихъ жены и дѣтей обязанъ пользоваться полковой старшей врачъ, а лекарства доставляются изъ полковой аптеки. Вообще всѣ больные воинскіе чины, ихъ жены и дѣти, когда они не пользуются въ госпиталяхъ, имѣютъ право получать бесплатно изъ казенныхъ аптекъ всѣ лекарства, какія только помѣщены въ воен. каталогѣ ²⁾.

Шт. и об. оф-ры, портупей-юнкера и канд. на клас. должность, пользующіеся въ госпиталѣ, лазарета или градск. больницы, за неимѣніемъ въ нихъ мѣста, получаютъ отъ инт-ва по 30 к. ³⁾. О неимѣніи сказанныхъ помѣщеній при каждомъ требованіи объ отпускѣ денегъ, должно быть прикладываемо особое свидѣтельство за подписями нач-ва врачебнаго заведенія и старшаго въ немъ медика.

Въ военное время больнымъ и раненымъ оф-рамъ дозволяется пользоваться на квартирахъ по удостовѣренію главныхъ врачей въ дѣйствительности болѣзни и съ разрѣшенія нач-ковъ госпиталей; больнымъ этимъ отпускаются суточ. деньги: шт. оф-рамъ — по 60 к., об. оф-рамъ — по 45 к. ⁴⁾.

б) Приѣмъ во врачебн. заведенія и правила для больныхъ ⁵⁾. Ген., оф-ры и нижн. чины принимаются въ госпитали: состоящіе на дѣйствительной службѣ — по билетамъ отъ ихъ нач-ва; числящіеся въ зап. войскахъ, по роду оружія и находящіеся въ командировкѣ или въ отпуску — по билетамъ мѣстнаго старшаго нач-ка; семейства этихъ чиновъ — по билетамъ нач-ва ихъ мужей или отцевъ.

Ген. и оф-рамъ предоставляется: *оставаться*, если пожелають, въ своемъ бѣльѣ; имѣть свои халаты или другое удобное спальное платье и обувь, а также — часы, книги, бумаги, деньги и т. п.; *имѣть собственную прислугу*, но не иначе, какъ съ разрѣшенія главнаго врача, и не требуя для нея отъ госпиталя ни помѣщенія, ни содержанія.

Больные нижн. чины, по осмотрѣ ихъ въ приѣмномъ покоѣ госпиталя дежурными ординаторомъ и оф-ромъ, переодѣваются въ госпитальное бѣлье и одежду, а состоящіе при нихъ вещи, по записи деж. оф-ромъ на билетѣ, при которомъ больной присланъ, передаются: вещи одѣянія — надзирателю надъ вещами больныхъ; а деньги, знаки отличія и цѣнные вещи — комиссару.

Больные обязаны: въ точности выполнять госпитальныя правила и также приказанія госпит. нач-ва и совѣты пользующихъ

1) Тамъ же, ч. IV, кн. III, ст. 1409 и 1410, и 1412 по V прод. — 2) Тамъ же, ст. 1517 и 1518. — 3) Тамъ же, ст. 1418, и пр. В. М. 1871 № 112. — 4) Тамъ же, кн. XVI, ст. 723. — 5) Тамъ же, ст. 213—263.

врачей; заботиться о сохраненіи въ чистотѣ себя, бѣлья, платья и постели; не отлучаться изъ госпиталя безъ разрѣшенія главн. врача и безъ его дозволенія не принимать отъ посѣтителей что-либо съѣстное или питейное; въ случаѣ полученія денегъ или какихъ-либо вещей — объявлять о нихъ деж. оф-ру. Имъ не дозволяется: играть въ запрещенныя игры и на деньги; употреблять въ пищу другіе припасы, кромѣ положенныхъ отъ госпиталя; мѣняться между собою порціями; курить табакъ въ другихъ покояхъ, кромѣ назначенныхъ для сего.

Въ случаѣ неудовлетворенія справедливаго требованія, больные должны поставить о томъ въ извѣстность палатнаго ординатора, или главнаго врача, или смотрителя, въ отсутствіи ихъ — деж. ординатора или деж. оф-ра.

Лица, просящіяся о выпискѣ изъ госпиталя ранѣе выздоровленія, противъ воли не удерживаются, за исключеніемъ одержимыхъ болѣзнями, при которыхъ больные но могутъ расплагаться собою ¹⁾).

Нижн. чины, прибывшіе въ госпиталь съ негодною одеждою, снабжаются отъ госпиталя годными вещами изъ оставшихся послѣ умершихъ; вещи эти выдаются безъ передѣлки, несмотря на несходство формы, и при арматурныхъ спискахъ; въ случаѣ неимѣнія такихъ вещей, нижн. чины снабжаются одеждою, вытребованною отъ войскъ, квартирующихъ въ мѣстѣ расположенія госпиталя. Войска, немедленно исполнивъ требованіе госпиталя отпускомъ указанныхъ вещей изъ числа остающихся отъ некомплекта людей или построивъ вновь, требуютъ въ послѣднемъ случаѣ употребленные матерьялы отъ окружн. инт-ва ²⁾).

Въ полк. лазареты принимаются: нижн. чины своей части и посторонн. командъ — по билетамъ, а отпускные, отставные и постороннихъ вѣдомствъ — по своимъ паспортамъ; когда предвидится недостатокъ мѣстъ вслѣдствіе усилія болѣзненности, то приемъ больныхъ гражданскаго вѣдомства прекращается ³⁾).

По принятіи больнаго въ лазаретъ, вещи, деньги, орденскіе знаки и т. п. отбираются; изъ нихъ: бѣлье, мундирныя и проч. вещи — хранятся въ амуничникѣ, а деньги и орденскіе знаки — въ казенномъ ящикѣ части, при которой состоитъ лазаретъ; оружіе и амуниція, поступающія съ больными изъ проходящихъ командъ, передаются въ мѣстныя команды ³⁾).

Полк. лазареты, при передвиженіи въ военное время, принимаютъ заболѣвшихъ нижн. чиновъ въ пути, для подавія имъ первоначальнаго пособія и препровожденія въ лазаретныхъ линейкахъ до перваго попутнаго госпиталя, или сдаютъ въ див. лазареты ⁴⁾).

1) Тамъ же, ст. 290.—2) Тамъ же, ст. 293.—3) Тамъ же, ст. 431—433.—
4) Тамъ же, ст. 702.

Раненые и больные, поступающие въ подвижной госпиталь, остаются въ немъ только на время, необходимое для подавiя первоначальной помощи и подкрѣпленiя пищею, отдыхомъ и сномъ; затѣмъ они передаются въ ближайшiе мѣстн. пли воен. врем. госпитали. Въ эти послѣднiе поступаютъ: въ госпитали 1-й линiи — больные изъ дѣйствующихъ войскъ, проходящихъ командъ и изъ подвижныхъ госпиталей; въ госпитали прочихъ линiй — отъ войскъ, вблизи расположенныхъ, а при удобствахъ сообщенiй, и прямо изъ дѣйствующихъ войскъ. Въ госпиталяхъ переднихъ линiй оставляются до выздоровленiя такiе больные, которые подають надежду на скорое выздоровленiе и обратное вступленiе въ строй, прочiе — отправляются въ госпитали заднихъ линiй; причеиъ наблюдается, чтобы и въ этихъ линiяхъ не скоплялись больные хроническiе, увѣчные и раненые, требующiе продолжительнаго леченiя ¹⁾.

Во всѣ указанные госпитали больные принимаются въ военное время по билетамъ своего нач-ва; во время же сраженiя или при ускороенномъ движенiи армiи — и безъ видовъ ²⁾.

Примѣч. Если заболѣвшiй въ пути не можетъ получить билета отъ своего нач-ва для поступленiя въ госпиталь, то всякiй мѣстн. нач-къ обязанъ выдать ему это свидѣтельство и доставить способъ доѣхать до госпиталя, увѣдомивъ о семъ нач-во больнаго ²⁾.

И. СРЕДСТВА КЪ ПЕРЕДВИЖЕНIЮ.

I. Войсковой обозъ ³⁾.

а) **Обозъ полковой.** Число повозокъ — см. отд. I стр. 20; ремонтъ на него — см. стр. 350.

Въ повозкахъ обоза помѣщается: Въсѣ: повозки. клади, на кажд. лош.

1. <i>Повозка для казны и письменныхъ дѣлъ</i> — эти предметы и ленты для знаменъ.	}	50 п. » ф. 66 п. 1 ф. 29 п. 24 зол.
2. <i>Патрон. ящикъ</i> — впереди: 2 больш. котла для варки и 4 малыхъ десятичныхъ; крупъ 3 п. 39 ф., соли 1 п. 29 ф. и сала 1 п. 20 ф.; обозн. принадлеж.; сзади: патроны — по 72 на каждое ружье на роту . . .		
3. <i>Провiантская пов.</i> — сухарей и крупъ на 5 дней	}	43 — 20 — 70 — 16 — 29 — 19 —
4. <i>Казначейская пов.</i> — холстъ, сукно, сапожный товаръ и пр.		
5. <i>Иструмен. пов.</i> — мастерск. инстр., запасн. желѣзо и запас. лѣсъ для починки ружей и обоза	}	43 — 20 — 81 — » — 31 — 5 —
6. <i>Лаваретная линейка:</i> внутри 8 чел. больн.; снаружи — 2 чел.		

1) Тамъ же, ст. 728—737. — 2) Тамъ же, ст. 722. — 3) По свѣд. обозн. комиссiи.

Въ повозкахъ обоза помѣщается: Въсь: повозки, кладн, на кажд. лош.
 7. Пов. для лавар. вещей на 36 ч. больн. 43 — 20 — 62 — 20 — 26 — » —
 8. Аптечная платформа: 19 ящик. съ } 46 — » — 50 — 8 — 24 — 2 —
 медикаментами и 1 съ рецептов. аптекою. }
 9. Аптечная двуколка: два व्यюка и } 15 — 20 — 12 — 15 — 6 — 10 —
 упряжь для व्यюка }

При каждой повозкѣ возится: 4 пары подковъ, запасныя вещи, принадлежность и фуражъ: овса на 4 дня (по 4 гарнца въ сутки на лош.) и сѣна на 2 дня (по 15 фунт. въ сутки на лош.); при патропныхъ ящикахъ возится шанцевый инструментъ (по 10 лоп., 10 топор., 3 мотыги и 3 кирки).

Число запасныхъ вещей и принадлежности полкового обоза.

	Запасныхъ вещей.						Принадлежности.							
	Осей желѣзн.	Колеса.	Чугун. втулокъ.	Шкворней.	Шнурн. ворон.	Дышла.	Чуг.	Подъемовъ.	Сальникъ.	Ведеръ.	Тормазовъ.	Ключ. для гаекъ.	Носилокъ, наръ.	Холщев. мѣшк. для сухар., круш. и овса.
На каждую отдѣльную повозку	—	—	—	—	—	—	1	—	—	1	1	1	2	23
Въ частяхъ, имѣющихъ менѣе 10 повозокъ	1	1	2	1	1	1	—	1	1	—	—	—	—	—
Въ частяхъ большого состава, на каждыя 10 повозокъ	1	2	4	1	2	1	—	1	2	—	—	—	—	—

б) Оф-рскій и артельный обозъ. Число его—см. отд. I стр. 21 и 22. Особого отпуска отъ казны на содержаніе, какъ оф-рскаго, такъ и артельного обоза, не производится; не опредѣленъ и размѣръ возимаго на немъ груза.

Примѣч.: 1) Войскамъ гвардіи, въ каждую роту пѣх-хъ. полковъ, стр-хъ и сапернаго бат-новъ, а также ротамъ Учеби. Пѣх. бат-на, отпускается на продовольствіе артельной лошади по 153 р. 74 к. въ годъ.—2) Войскамъ Кавказскаго воен. округа: на кажд. пѣх-ую роту—на 2 тройки, въ эск-нѣ—на 1 тройку, въ б-реяхъ—на каждый вз-дъ на 1 пару артельн. лошадей, отпускаются деньги на фуражъ, рассчитывая по 20 р. въ годъ на каждую лошадь 1).

II. Перевозка войскъ по желѣзнымъ дорогамъ и водою.

а) Общія правила 2). На счетъ казны перевозятся по желѣзнымъ дорогамъ и по водянымъ сообщеніямъ: 1) *всѣ штатныя части* войскъ—когда расходы на перевозку ихъ не превосходятъ издержекъ при слѣдованіи обыкновеннымъ маршемъ;

1) Пр. В. М. 1871 № 236.—2) Пр. В. М. 1867 № 59 и 1873 № 102; цир. Гл. шт. 1871 № 42 и 225.

2) *въ штатныхъ км-дахъ и отдѣльно слѣдующіе нижніе чины и ихъ семейства*—когда имъ по закону полагается путевое довольствіе; 3) *партіи новобранцевъ*; 4) *отдѣльно слѣдующіе ген., шт. и об. оф-ры*—когда отправляются по казенной надобности, не получая при этомъ на проѣздъ прогоновъ; 5) *км-ды, слѣдующія съ ремонт. лошадьми, и самыя лошади* (последнія—по уменьшенному тарифу, по съ платою, при самомъ отправленіи ремонтирами денегъ изъ суммъ, отпускаемыхъ имъ на ремонтъ и приводъ).

При слѣдованіи штатныхъ и нештатныхъ км-дъ перевозятся на счетъ казны: а) обозъ, лошади и казенное войсковое имущество—въ томъ числѣ и количествѣ, которое обуславливается цѣлю, для которой производится перемѣщеніе 1); б) независимо отъ 1 пуда клади, перевозимаго желѣзными дорогами и пароходами бесплатно, еще багажа: генерала — 10 пуд., шт. оф-ра—7 пуд., об. оф-ра—4 пуд., нижн. чина и деньщика—20 ф.; в) фуражъ—при слѣдованіи по желѣзн. дорог. — по 30 ф. на лошадь (сверхъ перевозимаго бесплатно въ конныхъ вагонахъ, необходимаго для довольствія въ случаѣ безостановочнаго слѣдованія болѣе 2 сутокъ); при слѣдованіи водою—по 1 пуду на лошадь въ сутки; сверхъ того, г) при славѣ водою—провіанта по 5 ф. на челов. въ сутки.

Отдѣльно-ѣдущіе: 1) Генер., шт. и об. оф-ры могутъ брать съ собою имущества: при переѣздахъ по случаю переводовъ по распоряженію нач-ва—въ томъ количествѣ, которое опредѣлено при передвиженіи на новыя квартиры; при командировкахъ для участванія въ воен. дѣйствіяхъ, для нахождения въ лагеряхъ и т. п. — въ томъ же размѣрѣ, который опредѣленъ этимъ чинамъ при слѣдованіи въ такихъ же случаяхъ со штатными км-дами; при кратковременныхъ командировкахъ — въ размѣрѣ, указанномъ выше въ п. б. 2) *Нижн. чины и деньщики или прислуга генер., шт. и об. оф-ровъ* могутъ имѣть

1) *Дозволено перевозить*: 1) *При слѣдованіи на постоянныя квартиры*—весь штатный обозъ съ уложеннымъ въ немъ казеннымъ имуществомъ; всѣ содержимыя подъемныя лошади, артельныя повозки (по двѣ на роту, эск-въ и б-рею); всѣ предметы общаго оф-рскаго хозяйства и вещеваго и арт-го довольствія, принадлежащіе перевозимой части. 2) *При слѣдованіи для участванія въ военныхъ дѣйствіяхъ*—вышеозначенный обозъ, лошади и артельныя повозки. 3) *При временныхъ командировкахъ*—такое количество казеннаго обоза, какое приважетъ нач-къ дивизіи взять съ собою; подъемныя лошади и артельныя повозки—какъ выше сказано, и изъ числа предметовъ войсковаго хозяйства—не болѣе 1 пуда на чел. 4) *Генераламъ, шт. и об. оф-рамъ* разрѣшается брать экипажей и лошадей, какъ указано въ I отд. (см. стр. 21). За непмѣнемъ экипажей дозволяется перевозить клади: а) *при переѣздахъ по желѣзн. дорогамъ*—вмѣсто тяжелаго экипажа—по 30 п., вмѣсто легкаго эк.—по 30 п., вмѣстѣ лошади—по 15 п.; б) *при славѣ водою*—генерал. по 25 п., шт. оф-рамъ по 20 п., об. оф-рамъ по 15 пуд.

клады по 1 пуду сверхъ пуда, перевозимаго по желѣзн. дорогамъ бесплатно.

Примѣч.: 1) Км-дамъ, слѣдующимъ въ учебныя войска и обратно, разрешается имѣть багажа: шт. и об. оф-рамъ—по 15 п., нижн. чинамъ—по $4\frac{1}{2}$ п. —2) При передвиженіи по желѣзн. дорогамъ казацкихъ войскъ, имущество, лошади и обозъ ген., шт. и об. оф-ровъ и фуражъ для всѣхъ лошадей—перевозятся на счетъ казны въ томъ же размѣрѣ, какъ определено для регулярныхъ войскъ при передвиженіи ихъ на новыя квартиры; имущества казаковъ—по 3 пуд., и вьючныя лошади—по 1 на каждыхъ 10 казаковъ.

Кромѣ указанныхъ выше, имѣютъ право на переѣздъ по желѣзнымъ дорогамъ: 1) *На казенный счетъ*—отдѣльно командированные воинскіе чины изъ частей, расположенныхъ на линіяхъ желѣзныхъ дорогъ, въ слѣдующихъ случаяхъ: при отправленіи оф-ровъ на выходы при Высочайшемъ Дворѣ, при командированіи оф-ровъ для приѣма и сдачи разныхъ предметовъ казеннаго довольствія, а также въ штабъ-квартиры; при отправленіи нижнихъ чиновъ въ госпитали и больницы и въ командировки по дѣламъ службы. Всѣ указанные переѣзды могутъ быть однако только въ предѣлахъ того военнаго округа, гдѣ расположена часть, къ которой принадлежитъ командировуемый; при этомъ не допускается командированному перевозить съ собою тяжести, лошадей или повозки. 2) *Съ уплатою денегъ по уменьшенному тарифу*—нижн. чины, увольняемые въ кратковрем. отпускъ, и ремонтн. лошади.

б) Перевозка по желѣзнымъ дорогамъ ¹⁾.

1) *Поезды, съ которыми перевозятся воинскіе чины: пассажирскіе и смѣшанные (товаро-пассажирскіе)*—на нихъ принимаются отдѣльно слѣдующіе чины, а также и малыя км-ды; *войсковые*—на которыхъ перевозятся части значительнаго состава; *почтовые*—принимаются отдѣльно слѣдующія лица.

2) *Выдача документовъ на перевозку.* Воинскіе чины, для полученія билета на перевозку по желѣзной дорогѣ на счетъ казны, должны быть снабжены отъ своего нач-ва *предложеніемъ* или *предѣльнымъ билетомъ*, а для перевозки за уменьшенную плату—*свидѣтельствомъ*.

Примѣч. Предложеніе выдается при отправленіи км-дъ или отд-хъ чиновъ, получающихъ путевое довольствіе; билетъ же дается для переѣздовъ въ предѣлахъ округа, какъ сказано выше.

Право выдачи этихъ документовъ предоставлено нач-камъ, пользующимся правами к-ровъ отд-ныхъ частей. Каждое предложеніе, свидѣтельство и предѣльный билетъ (на установленномъ бланкѣ) служатъ только для части или того лица, которымъ выдано, на проѣздъ въ одинъ конецъ и только по одной желѣзной дорогѣ. Поэтому, если переѣздъ долженъ быть совершенъ по двумъ

1) Пр. В. М. 1873 № 102.

или болѣе желѣзнымъ дорогамъ различныхъ упр-ій, плнесли требуется отправить кого либо пзъ военныхъ чиновъ не въ одно, а въ разныя мѣста, по линіи желѣзной дороги расположенныя, то подлежащее нач-во обязано выдать отправляющемуся столько отдѣльныхъ документовъ на перевозку, сколько онъ имѣетъ совершить поѣздокъ, или выдать письменный отзывъ, по предьявленіи котораго мѣстному военному нач-ву, отправляемый снабжается новымъ требованіемъ.

Въ предложеніяхъ, предѣльныхъ билетахъ и свидѣтельствахъ, выдаваемыхъ на перевозку отдѣльныхъ лицъ и ремонтн. лошадей, прописывается: чинъ и фамилія ѣдущаго, какой онъ части, причина перевозки, количество предметовъ и клади, станція *отправленія* и *назначенія*, годъ, число и мѣсяць отправки, родъ поѣзда, въ которомъ отправляющійся долженъ быть перевезенъ. Въ предложеніяхъ на перевозку км-дѣ — наименованіе части, числительный составъ ея, съ указаніемъ генер., шт. и об. оф-ровъ и прочихъ чиновъ, причина перевозки, количество предметовъ и тяжестей, съ отдѣльнымъ указаніемъ предметовъ подлежащихъ къ бесплатной (со стороны казны) перевозкѣ и съ платою по военному тарифу, станція отправления и назначенія, годъ, число и мѣсяць, родъ поѣзда. Эти документы подписываются четко выдавшимъ ихъ и *прикладывается казенная печать*. Подчистки и подекобки не допускаются.

3) *Перевозка военныхъ чиновъ, отправляемыхъ отдѣльно.* Отправляющійся, получивъ предложеніе, или предѣльный билетъ, или свидѣтельство, обязанъ предьявить его на станціи отправления (нижн. чины, получившіе свидѣтельство на поѣздъ по уменьшенному тарифу — уплачиваютъ причитающіяся деньги) кассиру, который выдаетъ: а) *пассажирскій билетъ* генераламъ и шт.-оф-рамъ, пользующимся правами полковаго км-ра — въ вагонахъ I класса, прочимъ шт. и об. оф-рамъ — въ вагонахъ II кл., нижн. чинамъ — въ вагонахъ III кл., и б) *багажную квитанцію*.

4) *Перевозка военск. км-дѣ.* При отправленіи км-ды не свыше 30 челов., она присылается на станцію желѣзной дороги безъ особаго предувѣдомленія нач-ка станціи; при передвиженіи же большихъ км-дѣ, должно извѣщать нач-ка станціи отправления: о км-дѣ до 250 чел. — за сутки, до 600 чел. — за 2 сут., до 1000 ч. — за 3 сутокъ, о переѣздѣ полковъ, бр-дѣ или дивизій — не позже какъ за 6 сутокъ. О переѣздахъ км-дѣ свыше 500 челов. или имѣющихъ при себѣ лошадей и обозъ извѣщаются и оф-ры заведующіе передвиженіями войскъ. Извѣщенія эти должны содержать всѣ числительныя указанія о составѣ отряда, съ его обозомъ и тяжестями, по соображеніи конхъ упр-іе дороги заблаговременно сообщаетъ отвѣтъ о числѣ поѣздовъ и времени, нужномъ для перевозки, соображаясь съ перевозочными своими

средствами и величиною отправленія. Назначеніе часа отправленія поѣзда зависитъ отъ упр-ія дороги.

Км-ды до 30 чел. прибываютъ на станцію отправленія не позже какъ за часъ до отхода поѣзда; км-ды же большаго состава, или отряды, прибываютъ къ тому часу, въ который, согласно сношенію съ нач-комъ станціи, км-да будетъ подлежать отправленію.

Км-ды, или отряды, принимаются для отправленія по предъявленіи пач-ку станціи *предложенія* на перевозку.

Въ случаѣ прибытія на станцію отправленія въ другонъ составѣ противъ показаннаго въ предложеніи, нач-къ перевозимой части дѣлаетъ на предложеніи, за своею подписью, отмѣтки, которыя скрѣпляются подписью нач-ка станціи. Къ нагрузкѣ тяжестей и посадкѣ людей въ поѣздъ приступаютъ не ранѣе, какъ по заявленіи нач-ка станціи.

Всѣ чины размѣщаются въ вагонахъ тѣхъ классовъ, какъ указано выше, на стр. 410; причемъ нижн. чины могутъ быть размѣщаемы въ особо приспособленные товарные вагоны.

5) *Обозъ и тяжести*—перевозятся въ товарныхъ поѣздахъ, кромѣ такихъ повозокъ и предметовъ, въ которыхъ войска могутъ встрѣтить надобность немедленно по прибытіи ихъ къ мѣстамъ назначенія и которыя потому перевозятся въ однихъ поѣздахъ съ войсками. Для войсковаго имущества, могущаго подвергнуться порчѣ отъ сырости или загорѣться отъ падающихъ изъ локомотива искръ, назначаютъ крытые вагоны, а для повозокъ и прочихъ тяжестей—открытыя платформы.—Нагрузка и выгрузка обоза, тяжестей и арт-ии производится нижн. чинами подъ руководствомъ оф-ровъ.

6) *Лошади*—помѣщаются въ конскіе или особо приспособленные крытые товарные вагоны. Въ эти вагоны складывается сбруя и запасъ фуража, но не болѣе какъ на 2 сутокъ. При лошадяхъ назначается по 1 чел. на 2—3 лошади.

7) *Ремонтныя лошади и км-ды при нихъ*—перевозятся въ поѣздахъ по сношеніи ремонтноровъ съ упр-іями желѣзныхъ дорогъ. Для полученія билетовъ на поѣздъ людей км-ды, ремонтноръ предъявляетъ установленное предложеніе, а за билеты для лошадей предъявляетъ установленное свидѣтельство на право переѣзда по уменьшенному тарифу, и вноситъ причитающуюся по этому тарифу сумму. Лошади и люди при нихъ размѣщаются, какъ сказано въ п. 6.

Примѣч. Упр-ія дорогъ не отвѣтственны за несчастн. случаи съ лошадьми во время переѣзда, но обязаны освѣщать конскіе вагоны, дабы лошади могли быть безопасно вводимы въ вагоны и выводимы изъ нихъ.

в) Перевозка водою ¹⁾).

1) *Перевозка водою отдѣльныхъ нижн. воинск. чиновъ и принадлежащихъ имъ тяжестей*—производится въ срочные рейсы, съ соблюденіемъ всѣхъ правилъ, установленныхъ для частныхъ пассажировъ, и не иначе, какъ по особо установленнымъ на сей предметъ *предложеніямъ*, за подписью нач-ковъ отдѣльныхъ частей ²⁾. Въ предложеніи должны быть непременно прописаны: чинъ и фамилія отправляющагося, названіе части войскъ, къ которой онъ принадлежитъ; точное объясненіе причинъ перевозки, пункты отправленія и назначенія, число и мѣсяцъ отправки, и, количество багажа, подлежащаго отправленію на казенный счетъ, со включеніемъ въ это число и пуда ³⁾, перевозимаго бесплатно. Предложенія считаются дѣйствительными только въ продолженіе сутокъ, со дня предьявленія ихъ на пароходныхъ приставахъ.

Выдача предложеній производится на слѣдующихъ основаніяхъ: а) если отправляемый воинскій чинъ, уѣзжая на время, долженъ возвратиться на пароходъ же къ мѣсту своего служенія, то получаетъ 2 предложенія (на проѣздъ въ оба конца пути, или видъ, по которому онъ могъ бы получить отъ мѣстнаго нач-ва предложеніе на обратный переѣздъ; и б) если переѣздъ долженъ быть совершенъ по нѣсколькимъ водянымъ сообщеніямъ, на пароходахъ разныхъ обществъ, или потребуетъ отправить кого либо изъ воинскихъ чиновъ не въ одно, а въ разные мѣста, расположенныя у водяныхъ путей, то соотвѣтствующее военное нач-во выдаетъ отправляющемуся столько отдѣльныхъ предложеній, сколько онъ имѣетъ совершить поѣздокъ, или выдается свидѣтельство, по предьявленіи котораго мѣстному воен. нач-ву, отправляемый снабжается новыми предложеніями.

Нижніе чины, отправляющіеся отдѣльно, принимаются, для перевозки на счетъ казны, *на палубу пароходовъ*. Находящаяся при перевозимомъ чинѣ кладъ, подлежащая помѣщенію на пароходъ въ багажномъ складѣ, сдается пароходному нач-ву, и въ приемъ ея выдается послѣднимъ *квитанція*, безъ которой кладъ эта, по доставкѣ къ мѣсту назначенія, не возвращается отправителю.

1) Пр. В. М. 1867 № 39 и 1871 № 172, 173 и 373.—2) Перевозка же воинскихъ чиновъ и тяжестей между С.-Петербургомъ, Ревелемъ и Ригою, а также между Кропштадтомъ и Ораніенбаумомъ, производится за наличныя деньги.—

3) Парох. общества Азовск., Выборг., Южно-Финлянд. и Эстерботническое перевозятъ бесплатно для генераловъ, шт. и об. оф-ровъ по 2½ пуд., а для нижн. чин. 1½ пуд.; пароходы Шмита (между Исковомъ и Дерптомъ) перевозятъ по 2 п. бесплатно при каждомъ пассажирѣ.

2) *Перевозка командъ и отрядовъ.* Въ срочные рейсы перевозятъ всѣ пересыльные нештатн. км-ды, съ имѣющимися при нихъ тяжестями, но безъ обоза и лошадей (на пароходахъ Финляндск. обществъ: Абовскаго, Выборгскаго, Южно-Финляндскаго и Эстерботническаго—могутъ быть перевозимы съ обозомъ и лошадьми), и въ такомъ составѣ, который не превышаетъ числа людей, могущаго, согласно заявленіямъ пароходныхъ обществъ, быть принятымъ на пароходы для одновременной отправки; въ особые же рейсы отправляются всѣ штатныя части войскъ, передвигающіяся съ обозомъ и лошадьми, и, кромѣ того, тѣ изъ означенныхъ выше нештатныхъ км-дъ, кои по особеннымъ обстоятельствамъ не могутъ быть раздѣлены на части, для отправленія ихъ въ срочные рейсы.

Перевозка водою нештатн. км-дъ, съ принадлежащими имъ тяжестями, производится по установленнымъ *предложеніямъ и накладнымъ*, которыми снабжаются старшіе въ км-дахъ. Въ предложеніи оговаривается: часть войскъ, къ которой принадлежитъ км-да, численный ея составъ, причина перевозки, пунктъ отправленія и назначенія и день, въ который км-да отправляется. При назначеніи дня перевозки воин. нач-ки должны неотступно руководствоваться росписаніемъ времени отхода и прихода пароходовъ, сообщаемыхъ конторами или правленіями пароходныхъ обществъ. Въ накладной обозначается багажъ, подлежащій отправленію на казенный счетъ, а равно и перевозимый обществомъ бесплатно.

Км-ды принимаются къ перевозкѣ на всѣхъ пристаняхъ, не болѣе какъ въ слѣдующемъ составѣ: 1) *На морскіе пароходы, до 25 челов.*—Рижскаго пароходн. обществ. (по Финск. заливу и Балтійск. морю), обществ. «Кавказъ и Меркурій» (по Каспійск. морю), Русск. обществ. пароход. и торговли (по Черному и Азовскому морямъ), обществ. парох. по р. Дону и Азовскому морю; *до 50 челов.*—товарищества Петергофской купеческой гавани; *до 75 челов.*—пароходн. общ. «Дельфинъ» и Петербурго-Волжскаго пароходства (между Кронштадт. и С.-Петербур.); *до 100 челов.*—пароходн. обществ.: Абовскаго, Выборгскаго, Дельфинъ, Южно-Финляндскаго и Эстерботническаго (между финляндскими портами), Товарищества пароходнаго сообщенія (между Кронштадтомъ и Ораніенбаумомъ). 2) *На рѣчные пароходы:* а) отправляющіеся изъ губериск. городовъ: пассажирскіе — *до 25 челов.*, и буксиро-пассажирскіе—*до 50 челов.*, и б) отходящіе изъ остальныхъ пристаней пароходныхъ обществъ: пассажирскіе—*до 15 челов.*, и буксиро-пассажирскіе — *до 25 челов.*¹⁾

При отправкѣ км-дъ въ большемъ составѣ противу показан-

1) На пароходахъ общества Нерпетъ и Кейстуть по р. Нѣману при полной водѣ—до 100 чел.

наго, воин. нач-ки обязаны письменно извѣщать конторы пароходн. обществъ о всякой предстоящей перевозкѣ, и тѣмъ благовременноѣ, чѣмъ будетъ болѣе числительность км-дѣ. Въ извѣщенія эти (не позже, какъ за 3 дня до отправления парохода) вносятся всѣ числительныя свѣдѣнія о составѣ км-ды по количеству при ней тяжестей. На основаніи этихъ свѣдѣній пароходное общество сообщаетъ воен. нач-ву, къ какому времени прибыть на пристань людямъ и тяжестямъ. При значительномъ числительномъ составѣ км-ды, когда для сплава ея потребуется занять на пароходѣ всѣ пассажирскія мѣста или большую часть ихъ, военное нач-во обязано предупредить пароходное общество, по крайней мѣрѣ, за 2 недѣли до дня отхода того парохода, на которомъ имѣется въ виду отправить км-ду.

Примѣч. При отправленіи на пароходахъ общ. Волго-Донскаго и Русскаго общества пароходства и торговли км-дѣ болѣе 25 чел., воин. нач-ки должны предупредить: въ Царицынѣ и Ростовѣ—конторы перваго изъ названныхъ обществъ за 10 дней; въ Одессѣ—директора, а въ прочихъ портахъ—агентовъ втораго общества—за 1 день до отправки парохода въ рейсъ изъ первоначальныхъ пунктовъ линіи, и за 10 дней—при отправленіи км-дѣ изъ промежуточныхъ портовъ.

О всякомъ значительномъ уменьшеніи ¹⁾ въ составѣ предназначенной къ перевозкѣ км-ды, и въ случаѣ невозможности отправить ее въ условленный день, воин. нач-ки должны извѣщать пароходныя общества за сутки до отхода парохода. При неисполненіи сего за всѣ понесенные отъ того убытки пароходн. обществомъ взыскивается съ виновныхъ.

Км-ды, имѣющія составъ 50—100 чел., прибываютъ: на пристань—за часъ, а принадлежація имъ тяжести — за 5 часа до отхода парохода; км-ды большаго состава и ихъ грузъ должны быть на пристани непременно ко времени, назначенному конторами пароходныхъ обществъ.

Воинскіе чины км-ды помѣщаются на пароходахъ: оф-ры—въ каютахъ I клас., а нижн. чины—на палубѣ парохода. Если каютъ I кл. недостаточно для всѣхъ оф-ровъ, то они размѣщаются въ каютахъ 2 клас.

3) *Перевозка штатныхъ частей войскъ и большихъ нештатныхъ км-дъ особыми рейсами.* Перевозка штатныхъ частей войскъ съ обозомъ, арт-іею, лошадьми и значительныхъ нештатныхъ км-дѣ, которыя не могутъ быть отправленными въ срочные рейсы, производится не иначе, какъ съ разрѣшенія всякій разъ военнаго мин-ра, по распоряженію Главнаго штаба или штабовъ военныхъ округовъ, средствами того пароходнаго общества, которое изъявитъ готовность принять на себя такую операцію.

1) Болѣе $\frac{1}{10}$ части всѣхъ пересылаемыхъ людей.

III. Отпускъ прогоновъ.

а) Прогоны при назначеніяхъ и переводахъ ¹⁾ положены на слѣдующее число лошадей: полному генералу—на 15, ген.-лейтенанту—на 12, ген.-маіору—на 10, полковнику—на 5, подполковнику, гвардіи ротмистру и капитану—на 4; маіору, капитану генер. штаба, арт-ии и инж-му, гвардіи шт.-ротмистру и шт.-капитану—на 3; остальнымъ об. оф-рамъ — на 2 лошади. Нижн. чинамъ, если они обязаны прибыть къ сроку и слѣдуютъ по мѣстамъ, гдѣ нѣтъ желѣзн. дорогъ — безъ различія званія: одному и двумъ—на 2 лош., тремъ—на 3 лош., итакъ далѣе, прибавляя по 1 лош. на каждого. Лицамъ, которымъ въ обыкновенное время прогоны полагаются на 2 лошади, отпускается еще на третью, съ 15-го Марта по 15-е Мая и съ 15-го Сентября по 1-е Декабря (въ Туркестан. окр.—съ 15 Ноября по 1-е Апрѣля), если путь не по шоссе; въ Варшавск. округѣ — круглый годъ и по всѣмъ дорогамъ обыкновенное положеніе остается безъ измѣненія.

Желающіе могутъ получить, при отправленіи по желѣзнымъ дорогамъ, вмѣсто прогоновъ—предложенія для проѣзда на казенный счетъ ²⁾.

Примѣч.: 1) Изъ оф-ровъ пререгулярныхъ войскъ получаютъ прогоны только переводимые по распоряженію нач-ва въ полки или км-ды, состоящіе на вышней службѣ ³⁾, а также конхъ скорое прибытіе къ мѣсту назначенія требуется главнок-щимъ, или к-ромъ отд-го корпуса; во всѣхъ прочихъ случаяхъ они отправляются при км-дахъ ⁴⁾.—2) Порт.-юнкера и канд-ты на клас. долж., при переводахъ для пользы службы, получаютъ прогоны наравнѣ съ об. оф-рами ⁵⁾.—3) Шт. и об. оф-рамъ, проѣзжающимъ по дѣламъ службы по Кавказу, выдаются прогоны на проѣздъ по всему Кавказскому краю, за исключеніемъ Ставропольской губер. и земли бывшаго Черноморскаго войска: шт. оф-рамъ—на 4, и об. оф-рамъ—на 3 лош. ⁶⁾.

На означенное число лошадей отпускаются:

1) *Обыкновенныя прогоны:* а) Генер., шт. и об. оф-рамъ, переводимымъ по распоряженію нач-ва—на всякое разстояніе ⁷⁾. Кому изъ переведенныхъ по собственному желанію выдаются прогоны, сказано въ ст. 333, ч. IV, кн. III Св. В. П.—б) Шт. и об. оф-рамъ, отправляемымъ въ крѣпость подъ арестъ и возвращаемымъ оттуда изъ подъ ареста къ мѣстамъ служенія ⁸⁾.—в) Оставшимся за штатомъ всен. чинамъ при упраздненіи упр-ій, сформированныхъ на воен. время, если они будутъ опредѣлены

1) Св. В. П. ч. IV, кн. III, ст. 336 и 338, и пр. В. М. 1872 № 15.—
2) Тамъ же, ст. 337 по IV прод.—3) Тамъ же, ст. 341.—4) Тамъ же, п. 9, ст. 469.—5) Пр. В. М. 1873 № 283.—6) Тамъ же, ст. 365 по IV прод.—7) Тамъ же, ст. 339, 341 и 343.—8) Тамъ же, ст. 349.

къ новымъ должностямъ и когда опредѣленіе это послѣдуетъ не позже 1 года ¹⁾.—г) Генер., шт. и об. оф-рамъ, при отчисленіи отъ военно-учебн. заведеній въ войска ²⁾.—д) Прибывшимъ для испытанія на право преподаванія въ воен. учебн. заведеніяхъ, которые получаютъ мѣста преподавателей ³⁾.—е) Воспитанникамъ военно-учебн. заведеній, выпущеннымъ по неспособности, для опредѣленія въ гражд. службу, и тѣмъ, которые выпускаются безъ чиновъ—до мѣста ихъ родины ⁴⁾.—ж) Ниж. чинамъ, отправляемымъ изъ Туркест. и обонхъ Сибирскихъ округовъ, а также изъ Тургайской и Уральской областей въ юнкерскія училища и экзамен. комисіи ⁵⁾.—з) Ниж. чинамъ пѣхоты, кав-ин, саперъ и кондукторамъ пнж-го вѣдомства, отправляемымъ въ Петербургъ для держанія экзамена въ одномъ изъ воен. училищъ—въ такомъ случаѣ—когда выдержать экзаменъ ⁶⁾.—и) Отставнымъ за ранами, опредѣляемымъ по одобренію Комитета о Раненыхъ, при отправленіи далѣе, чѣмъ за 1500 верстъ (на меньшее разстояніе выдаются прогоны шт. оф-рамъ—на 3, об. оф-рамъ—на 2 лошади ⁷⁾.—і) Оружейнымъ мастерамъ, перемѣщаемымъ по видамъ службы—на 2 лош. ⁸⁾.—к) Ниж. чинамъ, переводимымъ изъ Кавказской арміи въ другія войска по распоряженію нач-ва, для испытанія по службѣ и производства въ оф-ры ⁹⁾.—л) Фельдшерамъ, опредѣляемымъ въ службу или переводимымъ по распоряженію начальства ¹⁰⁾.—м) Молодымъ людямъ, опредѣляемымъ въ Сибирск. воен. гимназію и въ Омскую и Иркутскую прогимназіи—изъ обонхъ Сибирскихъ и Туркест. окр., также сыновьямъ служащихъ въ Туркест. окр., поступающимъ въ Оренбургскія военныя гимназію или прогимназію ¹¹⁾.

При внутреннемъ перемѣщеніи изъ бат-на въ другой или изъ одной роты въ другую, прогоны выдаются только въ слѣдующихъ случаяхъ: 1) въ войскахъ, постоянно расположенныхъ въ Финляндіи, прогоны отпускаются лицамъ, не получающимъ столовыхъ денегъ, при переѣздахъ далѣе 100 верстъ и притомъ, когда эти переѣзды дѣйствительно неизбѣжны для пользы службы; 2) оф-рамъ Кавказской арміи, перемѣщаемымъ по старшинству изъ бат-на въ бат-нъ или изъ роты въ роту; а также отправляющимся въ командованіе б-реями или км-дами по болѣзни или смерти ихъ к-ровъ, но только когда переѣздъ не менѣе 50 верстъ ¹²⁾.

2) *Двойные прогоны* по чинамъ выдаются: а) Генер., шт. и

1) Тамъ же, ст. 332. — 2) Цир. Инспек. декарт. 1839 № 8. — 3) Пр. В. М. 1870 № 185 — 4) Тотъ же томъ Св., ст. 338 и 381. — 5) Св. В. П. 1869, XV, 313, и пр. В. М. 1872 № 203. — 6) Св. В. П. 1869 XV, 308 и прил. къ ст. 687, ч. II, кн. I по VI прод. — 7) Тамъ же, ст. 366. — 8) Тамъ же, ст. 371. — 9) Тамъ же, ст. 383. — 10) Пр. В. М. 1873 № 223. — 11) Пр. В. М. 1872 № 110. — 12) Св. В. П. ч. IV, кн. III, пункт. 2 ст. 398 по IV прод.

об. оф-рамъ, не исключая корпуса жандармовъ, опредѣляющимся на службу: 1) изъ внутреннихъ губерній Россіи—въ Сибирь, въ Сибирск. Киргизск. степь, за Уралъ и въ Туркест. воен. округъ¹⁾; 2) изъ Запад. и Восточ. Сибири—въ Амурск. и Примор. области; 3) изъ Оренбургск. округа—за Уралъ и на Сыръ-Дарью. б) Оф-рамъ регуляр. кав-ин, командируемымъ къ Оренбургск. казачьему войску.

б) Прогонны во время командировокъ и поѣздовъ по дѣламъ службы. Чинамъ, командируемымъ къ исправленію временныхъ порученій или ѣдущимъ для осмотра подчиненныхъ частей, а потому не имѣющимъ надобности брать съ собою всего имущества, отпускаются прогоны въ оба конца, не по чинамъ, а по особому положенію: всѣмъ генераламъ — на 6 лош., шт. оф-рамъ—на 4 (губ. воин. нач-камъ—на 3 лош.²⁾, об. оф-рамъ—на 2 (об. оф-рамъ жандарм. корп. на 3 лош.³⁾, а съ 15 Марта по 15 Мая и съ 15 Сентября по 1 Декабря—на 3 лош. (въ Туркест. окр.—съ 15 Ноября по 1 Апр.), если ѣдутъ *не по шоссе*⁴⁾. Генер., шт. и об. оф-ры, получившіе назначеніе во время пахожденія въ командировкѣ, пользуются прогонами на проѣздъ отъ мѣста командировки до мѣста новаго назначенія по указанному выше расчету; на свозъ же багажа и на деньщиковъ прибавляются прогоны: отъ мѣста прежняго служенія къ мѣсту новаго назначенія—на то число лошадей, которое составляетъ разницу между положенными для переѣзжающихъ по дѣламъ службы (см. п. а, стр. 413) и показанными выше, т. е. полному ген-лу на 9 лош., ген.-лейт.—на 6 лош., ген.-маіору—на 4 лош., полк.—на 2 лош. и подполк.—на 1 лош.⁵⁾.

Примѣч. 1) Уѣздн. воин. нач-ки, для инспектированія подвѣдомственныхъ частей и для повѣрки учета запасныхъ людей, вмѣсто прогоновъ, получаютъ разѣздныя деньги, по 300 р. въ годъ, которые выдаются имъ номѣлочно впередъ⁶⁾.—2) Въ войскахъ, имѣющихъ преимущества въ чинахъ противъ арміи, капитанамъ и штабсъ-капитанамъ—на 3 лош.⁷⁾.—3) Всѣмъ чинамъ, отправляемымъ изъ арміи курьерами—на 3 лош.⁸⁾.—4) Шт. и об. оф-рамъ на переѣздъ по вьючнымъ дорогамъ Запад. и Восточ. Сибири отпускаются прогоны на 4 лош.—5) При опредѣленіи въ запасныя войска прогонныя деньги выдаются по чинамъ только тѣмъ, которымъ назначено имѣть постоянное мѣстопребываніе, или вытребованнымъ по распоряженію нач-ва.—6) Всѣмъ вообще, командируемымъ по

1) Двойные прогоны выдаются, какъ оф-рамъ, опредѣляющимся изъ отставки, такъ и переходящимъ по собственному желанію или по распоряженію нач-ва; но всѣ, воспользовавшіеся ими, должны прослужить въ Восточ. и Запад. Сибири и въ Оренбург. краѣ не менѣе 3 л.; желающіе ранѣе этого срока перейти во внутреннія губерніи должны сперва возвратитъ двойные прогоны, выдаваемые въ видѣ пособія. (Примѣч. къ ст. 293, ч. II, кн. I, и пр. В. М. 1866 № 306.—2) Пр. В. М. 1863 № 370.—3) Св. В. П. ч. IV, кн. III, ст. 463 по VI прод.)—4) Тамъ же, ст. 464.—5) Св. В. П. ч. IV, кн. III, ст. 337 по VI прод.—6) Пр. В. М. 1874 № 231 и цирку. Гл. шт. 1875 № 94.—7) Тамъ же, ст. 468.—8) Тамъ же, ст. 486.

дѣламъ службы въ Царское Село и Павловскъ съ возвратомъ въ тотъ же день, отпускаются деньги на билетъ желѣзной дороги въ 1 кл. 1).

На означенное число лошадей выдается:

Обыкновенные прогоны: 1) Нач-камъ: дивизій, губерн. военскимъ, и арт-хъ парковъ на Кавказѣ; бр-днымъ к-рамъ, инспекторамъ арт-хъ приемоковъ и техническихъ заведеній — для инспектированія или осмотра внутреннихъ имъ частей, ремонтъ и бракованія лошадей. Если же нач-къ дивизіи, губерн. воен. нач-къ, к-ръ арт-ой бр-ды или нач-къ арт-хъ парк. на Кавказѣ—найдутъ нужнымъ имѣть при себѣ старшаго ад-та и медика, то дѣлается особое распоряженіе о командированіи этихъ лицъ въ мѣста расположенія инспектируемыхъ частей; причемъ командированныя лица удовлетворяются прогоными деньгами на общемъ основаніи 2).—2) Уѣзд. воен. нач-камъ и нач-камъ конвойныхъ км-дъ по тракту отъ Лодейпаго поля до Архангельска—для осмотра отправляемыхъ по этому тракту пересыльныхъ партій 3).—3) К-рамъ крѣп. арт-ин или крѣп. ротъ въ Туркест. округѣ—для осмотра арт-хъ складовъ, вооруженій и км-дъ 4).—4) Назначаемымъ воен. приемщиками въ городск., уѣздн. или областн. по воинск. повинности присутствія 5).—5) Препровождающимъ км-ды новобранцевъ—на одинъ обратный путь 6).—6) Сопровождающимъ нештатныя км-ды, причемъ если км-ды должны слѣдовать часть пути по желѣзной дорогѣ или водою, то сопровождающимъ ея шт. или об. оф-рамъ на все протяженіе предстоящаго переѣзда по желѣзн. дорогѣ и водою не выдается прогоновъ, такъ какъ они перевозятся вмѣстѣ съ км-дою на казен. счетъ; при возвращеніи оф-ровъ къ своимъ частямъ имъ выдаются прог. деньги на весь путь. Фельд-лямъ и ун. оф-рамъ, сопровождающимъ км-ды за нач-ковъ ихъ, при возвращеніи къ своимъ частямъ, по сдачѣ км-дъ, и фельд-шерамъ, сопровождающимъ км-ды—на обратный путь прогоны выдаются на 1 лош.; но если они должны слѣдовать по желѣзн. дорогамъ или водою, то, взаменъ прогоновъ, имъ выдаются установленные билеты или предложенія 7).—7) Оф-рамъ, поступающимъ въ одну изъ военныхъ академій — на проѣздъ въ С.-Петербургъ; если же они не выдержатъ экзамена, то и на обратный путь къ своимъ км-дамъ. Такими же деньгами снабжаются и оф-ры, готовящіеся въ Никол. ак. генер. штаба и Воен.-юрим.-ую, на проѣздъ отъ мѣста ихъ служенія до окружающихъ штабовъ и на обратный путь, въ случаѣ невыдержанія предварительнаго экзамена 8).—8) Всѣмъ лицамъ на проѣздъ во

1) Тамъ же, прим. къ ст. 464.—2) Тамъ же, ст. 401, и пр. В. М. 1868 № 387.—3) Пр. В. М. 1874 № 33.—4) Пр. В. М. 1869 № 150.—5) Пр. В. М. 1874 № 5.—6) Цир. Гл. шт. 1874 № 12763.—7) Пр. В. М. 1870 № 311.—8) Св. В. П. 1869, XV, 29.

въ пункты для приема ремонтныхъ лошадей ¹⁾.—9) Оф-рамъ мѣстн. и конвойн. км-дѣ, препровождающимъ арестантовъ далѣе, чѣмъ отъ одного этапа до другаго ²⁾.—10) Оф-рамъ, командируемымъ въ учебн. войска, какъ при поступленіи, такъ и на обратное отправленіе ³⁾.—11) К-рамъ Донск. полковъ, находящихся на виѣшней службѣ, при объѣздѣ для осмотра отрядовъ своихъ полковъ въ случаѣ ихъ растянутаго расположенія ⁴⁾.—12) Чинамъ Воен.-Топографич.отдѣла Главн.штаба, при производствѣ топогр., астрономическ. и геодезич. работъ—на переѣздѣ отъ сборныхъ пункт. до мѣста полевыхъ работъ ⁵⁾.—13) Предсѣдателямъ и членамъ приемныхъ комиссій—при переѣздахъ къ этимъ должностямъ и при возвращеніи къ мѣсту служенія ⁶⁾.—14) Должност. лицамъ воен. судебн. вѣдомства и временнымъ членамъ воен. судовъ—при командировкахъ по дѣламъ службы или въ воен. судъ, учреждаемый внѣ мѣста постоянного ихъ пребыванія ⁷⁾.—15) Оф-рамъ, назначаемымъ нач-ками транспортовъ, какъ инт-скаго, такъ и арт-го вѣдомства—въ оба пути ⁸⁾.—16) Командируемымъ для приема и сдачи вещей артил-го вѣдомства, прогоновъ не полагается ⁹⁾, исключая: а) когда км-да не имѣетъ подъемныхъ лошадей; б) когда мѣсто приема или сдача отстоитъ отъ км-ды далѣе 100 вер., а отъ б-рей—150 вер. ¹⁰⁾.

Двойные прогоны выдаются: а) Чинамъ, командируемымъ по непосредственному Высочайшему повелѣнію ¹¹⁾; отправляемымъ за границу генералъ-ад-тамъ и вообще лицамъ Свиты Государя Императора, для исполненія порученій—на проѣздъ туда и обратно выдается по 250 червонцевъ каждому ¹²⁾.—б) Чинамъ Военнаго мин-ва, лично военнымъ мин-ромъ командируемымъ ¹³⁾.—в) Инж-мъ и арт-мъ чинамъ, командируемымъ генер.-инспекторомъ по инж-ой части и генер.-фельдцейхм. ¹⁴⁾.—г) Оф-рамъ Николаевской Инж-ой и Михайловск. Арт-й академій, командируемымъ для практическихъ занятій (двойные прогоны выдаются изъ главныхъ упр-ій: Инж-го и Арт-го ¹⁵⁾.—д) Инж-рамъ, въ упр-іяхъ Кавказск. арміи, на разъѣзды для осмотра работъ, на всякое разстояніе ¹⁶⁾.—е) Командируемымъ временно съ Оренбург. линіи и изъ Западн.-Сибири, для

1) Тамъ же, ч. IV, кн. IV, прод. VI, прил. къ ст. 410.—2) Тамъ же, ч. IV, кн. III, ст. 487.—3) Тамъ же, ч. I, кн. II, ст. 100—113, и прод. I—VI.—4) Пр. В. М. 1869 № 231.—5) Пр. В. М. 1870 № 35.—6) Пр. В. М. 1870 № 3.—7) Св. В. П. 1869, XXIV, 136 и 137.—8) Тамъ же, XII, 62, и XIII, 269.—9) Нижн. чинамъ, командируемымъ отъ войскъ для приема учебн. припасовъ и комплектныхъ патроновъ и зарядовъ, въ тѣхъ случаяхъ, когда перевозка ихъ относится на счетъ казны, выдаются прогоны на 1 лошадь въ одинъ конецъ. Св. В. П. ч. IV, кн. III, ст. 495 по VI прод.—10) Тамъ же, ст. 495 и VI прод.—11) Тамъ же, ст. 474.—12) Пр. В. М. 1865 № 435.—13) Св. В. П. ч. IV, кн. III, ст. 473.—14) Тамъ же, ст. 477 и 479.—15) Тамъ же, ст. 480.—16) Тамъ же, ст. 478.

исполнения служебныхъ обязанностей и особыхъ порученій въ Сибирскую киргизскую степь и въ предѣлы Туркест. воен. окр. и командируемымъ съ такою же цѣлю въ Приморскую и Амурск. области изъ другихъ мѣстъ Восточ. Сибири 1).— ж) Оф-рамъ Жандарм. корпуса, командируемымъ: по призывамъ на службу новобранцевъ, для прекращенія безпорядковъ и для личнаго производства слѣдствія 2).

в) Прогонны при увольненіи отъ службы за ранами, увѣчьями и при отправленіи заболѣвающихъ оф-ровъ въ госпитали и обратно къ частямъ.

1) Раненымъ въ сраженіи, по выходѣ въ отставку, до назначеннаго имъ мѣстопребыванія, прогоны выдаются по чинамъ; вторично выходящіе въ отставку прогоновъ не получаютъ 3).—2) Раненымъ и тяжело больнымъ во время заграничной войны, при отправленіи въ Россію для излеченія, прогоны выдаются до мѣста леченія и обратно 4).—3) Раненымъ оф-рамъ, состоящимъ по роду оружія, при назначеніи ихъ на линіи жел. дорогъ для изученія обязанностей пачковъ станцій—отъ мѣста жительства до мѣста назначенія, а также и по окончаніи времени командированія на обратный путь 5).—4) Оф-рамъ, изъ иностранцевъ, при выходѣ въ отставку за ранами, если желаютъ возвратиться на родину, выдаются прогоны до границы Россіи, по чинамъ 6).—5) Заболѣвшимъ офицерамъ, если они не въ отпуску, выдаются прогоны до госпиталя и обратно, или при перемѣщеніи изъ одного госпиталя въ другой—на общемъ основаніи. Это право распространяется и на оф-ровъ, кои пользовались (за неимѣніемъ мѣстъ въ госпиталѣ) на дому (см. стр. 404) 7).—6) Ниж. чинамъ изъ уроженцевъ Сибирскаго и Оренбургскаго казач. войскъ, находящимся на службѣ въ гвардіи и увольняемымъ въ отставку за неспособностію, или по выслугѣ лѣтъ, при отправленіи на родину отпускаются прогоны, полагая 1 подводу на 1—4 чел. 8).

г) Размѣръ прогонныхъ денегъ 9) опредѣленъ: 1) Для проѣзжающихъ по грунтовымъ почтовымъ дорогамъ и шоссе, на лошадь и версту: $7\frac{1}{2}$ к.—въ Варшавск. воен. округѣ для ѣдущихъ со скоростью курьера; $5\frac{1}{2}$ к., тамъ же—для проѣзда на экстрапочтов. лошади; 4 к.—отъ Славянской ст. Кубанск. области до Новороссійска и на станціяхъ вольныхъ почтъ въ

1) Тамъ же, ст. 474, по VI прод., и пр. В. М. 1868 № 393 и 1869 № 242.—
2) Тамъ же, ст. 463 по VI прод.—3) Тамъ же, ст. 331.—4) Тамъ же, ст. 333.—
5) Пр. В. М. 1870 № 145.—6) Тамъ же, ст. 337.—7) Тамъ же, ст. 338 и 341, и пр. В. М. 1872, № 265.—8) Тамъ же, ст. 613 по III прод.—9) Цирк. Гл. шт. 1874 № 13, 197, 331.

губерніяхъ, Воронежск., Калужск., Курской, Оренбургск., Тульск., Самарск. Херсонской, и по трактамъ: отъ Нижняго-Новгорода чрезъ Казань, Пермь и Екатеринбургъ до Тюмени; отъ Казани до Бугульмы, отъ Екатеринбурга до Шадринска, отъ Камышлова до Ирбита, отъ Рыльска до Суджи, отъ Никольской ст. (Курско-Харьковск. жел. дор.) до Старога Оскола, отъ Подольска (Моск. губ.) чрезъ Медынь до Юхнова, и въ Финляндіи—отъ городовъ до всѣхъ первыхъ станцій по трактамъ; 3 к.—по всѣмъ трактамъ Европ. Россіи (кромѣ указанныхъ выше, а также Ставропольск. губ. и областей Терск. и Кубанск.), въ Закавказск. краѣ, отъ Тифлиса до Владикавказа и отъ сего послѣдняго до всѣхъ первыхъ станцій, и въ Восточн. Сибири; 2½ к. — въ Финляндіи (кромѣ мѣстъ указан. выше), въ Уральск. и Тургайск. област. и отъ Ходжента до Ташкента; 4½ к. — по всѣмъ прочимъ трактамъ Россіи. 2) Для проѣзжающихъ по желѣзнымъ дорогамъ—по 2½ к. на каждую версту на число лошад., положенныхъ по чинамъ, какъ указано на стр. 415 и 417; но об. оф-рамъ, при командировкахъ по дѣламъ службы—на 2 лош. во всякое время года 1).

д) Прогонъ за обывательскія подводы. 1) При отправленіи въ гвардію и въ учебныя войска, равно выпускаемымъ изъ учеб. войскъ выдаются прогоны по расчету, на каждаго 2 нижн. чиновъ на 1 лош. 2).—2) Раненымъ и увѣчнымъ нижн. чинамъ, кои по отставкѣ не въ силахъ будутъ дойти до назначеннаго для жительства мѣста, а также кои по болѣзни неспособны будутъ ни къ какому рода службѣ 3).—3) При отправленіи км-дѣ въ гвардію и учебн. войска подъ кварталъ полагается 1 пароконная подвода за прогонъ деньга 4).

Плата за обывательскія лошадей при проѣздѣ по проселочнымъ дорогамъ 4): 2½ к.—во всѣхъ губерніяхъ Европ. Россіи, Финляндіи, въ областяхъ Кубанской, Терской, Семирѣченской, войска Донскаго, Бессарабской и Сыръ-Дарьинской; 2 к. — въ Варшавск. окр., 1½ к.—во всѣхъ прочихъ губерніяхъ и областяхъ.

е) Порядокъ требованія прогоновъ.

1) Прогонъ требуется изъ ближайшаго инт-ва тѣми нач-ками, отъ которыхъ чины получаютъ отправленіе 5).—2) Если нач-во

1) Приказаніе по Пет. воен. окр. 1875 № 34.—2) Пр. в. М. 1870 № 341.—3) Св. В. П., ч. IV, кн. III, ст. 613.—4) Пр. по Вилен. окр. 1875 № 57.—5) Въ требовательныхъ вѣдомостяхъ на прогоны слѣдуетъ означать: а) когда прогоны требуютъ переводимымъ изъ одного мѣста въ другое—по волѣ и нач-ва и по надобностямъ службы или по собственному желанію послѣдовать переводу; б) когда прогоны назначаются командируемымъ—случай и распо-

возлагаетъ получение прогоновъ изъ инт-ва на самого отправляемаго, то снабжаетъ его свидѣтельствомъ въ томъ, что явившійся за полученіемъ есть дѣйствительно то лицо, которому прогоны слѣдуютъ¹⁾.—3) Оф-ръ, не удовлетворенный при отправленіи прогонами, снабжается *свидѣтельствомъ* въ томъ, что означенные прогоны не были выданы, съ объясненіемъ причины тому и съ означеніемъ отъ какого мѣста до какого прогоны слѣдуютъ. Эти свидѣтельства предъявляются въ ближайшій инт-ва, для полученія оттуда слѣдуемыхъ прогоновъ; или же представляются, по прибытіи на мѣсто, нач-ву, которое и требуетъ издержанныя на прогоны деньги²⁾.—4) Если лицо, прибывъ на мѣсто расположенія км-ды, должно отправиться далѣе (по случаю выступленія ея), то передержанныя деньги получаетъ въ возвратъ уже по прибытіи въ км-ду; притомъ, еслибы, для дальнѣйшаго отправленія, оф-ръ не имѣлъ при себѣ денегъ, то долженъ обратиться къ губерн. воинскому нач-ку или мѣстному воец. нач-ку³⁾. 5) Въ отпускѣ прогоновъ отказывается если, требованіе поступить по истеченіи одного года⁴⁾.

Въ исчисленіи прогоновъ должно слѣдовать въ точности издаваемымъ отъ почтоваго нач-ва дорожникамъ; по проселочнымъ же дорогамъ прогоны исчисляются по маршруту, засвидѣствованному уѣздною полиціею⁵⁾. Если разстояніе не извѣстно, тогда требуется примѣрная сумма, а по окончаніи порученія представляется въ инт-ое вѣдомство отчетъ того лица, отъ котораго дана была командировка⁶⁾.

Примѣч.: 1) Оф-рамъ, сопровождающимъ нештатн. км-ды, требуются прогоны на передній путь нач-камъ, отправляющимъ км-ды, а на обратный—нач-камъ въ вѣдѣніи копѣхъ сданы км-ды⁷⁾.—2) Если оф-ръ, потерявъ казенные прогоны, не будетъ имѣть средствъ къ дальнѣйшему слѣдованію, то долженъ довести объ этомъ губерн. воинскому нач-ку въ первомъ на дорогѣ губерн. городѣ; оф-ръ, представившій доказательство, что лишился прогоновъ по какому либо несчастному случаю, получаетъ ихъ на дальнѣйшій путь. Если же по изслѣдованіи окажется, что полученные на проѣздъ прогоны растрчены, то оф-ръ арестуется; о чемъ губерн. воинскій нач-къ доноситъ Главному штабу, для поступленія съ виновнымъ по закону. Выданные прогоны, взаменъ утраченныхъ, по прибытіи оф-ра къ км-дѣ, вычитаются изъ его жалованья⁸⁾.

На счетъ виновныхъ прогоны выдаются: а) чинамъ, отправляемымъ для производства суда и слѣдствія, исключая тѣхъ слу-

раженія, вызвавшіе командировку; в) въ обѣихъ вышеозначенныхъ случаяхъ—законы и распоряженія нач-ва, на основаніи которыхъ слѣдуютъ прогоны; причѣмъ объясняется: количество ихъ, на какое разстояніе и на сколько лошадей прогоны разсчитаны, а съ распоряженія нач-ва прилагается копія. При требованіи прогоновъ, для отправленія оф-ровъ въ госпитали за болѣзнію, должно прилагать медицинскія свидѣтельства (Св. В. П. ч. IV, кн. III, ст. 339—393 и цир. Ин. д. 1861 № 21 и 1862 № 56.—1) Тамъ же, ст. 393.—2) Тамъ же, ст. 593.—3) Тамъ же, ст. 596 и 607.—4) Тамъ же, ст. 597.—5) Тамъ же, ст. 541.—6) Тамъ же, ст. 583.—7) Пр. В. М. 1870 № 341.—8) Тамъ же, ст. 607.

чаевъ, когда члены судной или слѣдственной комисіи пере-мѣняются по надобности службы ¹⁾; б) командироваемымъ для освидѣтельствованія находящихся въ деревняхъ, въ отпуску, оф-ровъ, оставшихся за болѣзнію сверхъ срока, если болѣзнь будетъ признана неуважительною (въ противномъ случаѣ—на счетъ казны) ²⁾. Но при отвозѣ виновныхъ по суду въ крѣпость и при отправленіи ихъ, по выдержаніи ареста, къ мѣсту служенія, прогонныя деньги сопровождающимъ чинамъ выдаются отъ казны. Не взыскиваются прогонныя деньги, потребныя при производствѣ слѣдственныхъ и судныхъ дѣлъ, съ ун. оф-ровъ, отказавшихся отъ производства въ оф-ры и пользующихся 100 р. с. въ годъ, если окажутся они одни виновными ³⁾.

ж) **Ѣзда на почтовыхъ** ⁴⁾. 1) Проѣзжающій на почтовыхъ лошадяхъ по казенной надобности, для полученія лошадей, долженъ предъявлять на почтовыхъ станціяхъ *предписаніе* своего нач-ва или выданное отъ этого нач-ка *свидѣтельство* о проѣздѣ по дѣламъ службы. Вслѣдствіе такого удостовѣренія лицамъ, проѣзжающимъ по дѣламъ службы, отдается преимущество въ отпускѣ лошадей передъ лицами, ѣдущими по своимъ дѣламъ, и не взыскиваются съ нихъ деньги, установленныя для уплаты почтовымъ станціямъ за повозки или за смазку колесъ собственныхъ экипажей.—2) Проѣзжающій долженъ прогоны платить, по положенію, за все взятое число лошадей.—3) Если на станціи всѣ лошади въ разгонѣ, то проѣзжающій, удостовѣрившись въ этомъ по имѣющейся для того книгѣ, не въ правѣ требовать лошадей, которыхъ положено содержать для экстренныхъ нуждъ, или принуждать ямщика везти себя на слѣдующую станцію, а долженъ ожидать возвращенія лошадей. Если будетъ нѣсколько проѣзжающихъ по казенной надобности, то въ выдачѣ имъ лошадей соблюдается очередь, по времени прибытія на станцію.—4) Обыкновенныхъ проѣзжающихъ положено везти: лѣтомъ 10 верстъ въ часъ, зимою 12 в., а въ осеннее время 8 в.; по шоссе—во всякое время 12 в. въ часъ; болѣе скорой ѣзды никто требовать не въ правѣ.—5) Всякое неисполненіе правильнаго требованія проѣзжающаго или дритѣсеніе ему, оказанное на станціи, падаетъ на отвѣтственность смотрителя; проѣзжающій жалобу можетъ внести въ имѣющуюся на станціи шнуровую книгу и въ то же время написать въ почтамтъ, или въ губернскую почтовую контору, и отдать письмо смотрителю для отправленія.

Примѣч. Проѣзжающіе по собственной надобности должны платить на станціяхъ: за повозку—12 к., за смазку колесъ у собственныхъ экипажей, кибитокъ и телегъ—6 к., прочихъ экипажей—12 к., на водку ямщикамъ, гдѣ существуютъ вольщія ночты—6 к.

1) Тамъ же, ст. 599 и 602.—2) Тамъ же, ст. 603.—3) Тамъ же, ст. 600.—

4) Цир. Гл. шт. 1874 № 13, 197 и 312.

IV. Перевозка войск. тяжестей между воксалами желѣзныхъ дорогъ ¹⁾.

Если пѣтъ соединительныхъ вѣтвей, а также отъ ваксаловъ и отъ парох. пристаней, перевозка войсковыхъ тяжестей въ казармы или обратно производится на подводахъ, нанимаемыхъ воен. нач-вомъ; причемъ выдается за перевозку клади: а) *штатныхъ частей*: 75 к.—за кладь отъ 1—50 пуд., 1 р. 50—за кладь 50—100 пуд. и т. д.; б) *нештатныхъ км-дъ*: 75 к.—за кладь отъ 1—25 пуд., 1 р. 50 к.—25—50 пуд., 2 р. 25 к.—50—100 пуд. и т. д. Таковую кладь составляютъ: въ *штатныхъ частяхъ*, при передвиженіи ихъ въ полномъ составѣ—тѣ казенныя вещи, подъ свозъ которыхъ не полагается обоза, и незапряженный обозъ; въ *нештатн. км-дахъ*—все находящіяся при нихъ тяжести казенныя и собственныя. Дѣйствительный вѣсъ тяжестей опредѣляется подлежащимъ нач-вомъ; удостовѣреніемъ же, для оплаты по вѣсу тяжестей, служатъ накладныя желѣзныхъ дорогъ или пароходныхъ обществъ.

V. Подводы ²⁾.

а) При движеніи *штатныхъ км-дъ* ³⁾ подводы выдаются: 1) *Для хлѣбопекоевъ*, посылаемыхъ отъ каждаго бат-на пѣхоты, при составахъ: воен. и усилен. мирномъ, принимается 6 однокон. подв., при обыкновенн.—5, и кадров.—4; въ кав-ин—по 1 однок. подводѣ на кажд. 6 хлѣб.; въ арт-ин—по 1 однок. подводѣ на б-рею. 2) *Подъ квартиргероевъ*: для пѣх-ой части—дается подводъ въ половину противъ хлѣбопекоевъ, въ кав-ин полкъ—2 подв., въ б-рею—1; саперн. и стрѣлк. бат-намъ подводы выдаются по расчету противъ пѣх-го полка. 3) *Для подвоза больныхъ* въ тѣхъ войскахъ, которыя не имѣютъ лазаретныхъ повозокъ съ лошадьми, а также для перевозки конской сбруи съ унальныхъ кав-хъ лошадей: для пѣх-го п-ка—8, для кав-го—10; для казач-го—4; а въ б-рею или саперную роту—по 1 одноконной подводѣ.

Примѣч.: 1) На подводы хлѣбопеки и кварт. складываютъ свои вещи, ранцы, а въ саперн. бат-нахъ—и шанцев. инструментъ, но амуницію и оружіе должны имѣть на себѣ.—2) Кладь на каждую одноконную подводу ограничивается 15 пудами 4).

¹⁾ Пр. В. М. 1870 № 161.—²⁾ Св. В. П. ч. IV, кн. III, ст. 2322—2422 по прод. V и VI; Уст. о зем. пов. ст. 463 и слѣд.—³⁾ Войска, содержащія обозъ по обыкновенной мирной и кадровой запряжкамъ, могутъ требовать контр-марки при передвиженіяхъ на разстояніе не менѣе 50 верстъ (Пр. В. М. 1867 № 350).—⁴⁾ Уст. о зем. пов. прим. 1 къ ст. 443 и прим. 1 къ ст. 463.

б) Для лицъ и нештатныхъ км-дъ подводы выдаются: 1) при раз'ѣздѣ чиновъ по дѣламъ службы по дорогамъ, гдѣ почты не устроены ¹⁾; 2) нижн. чинамъ при отправленіи ихъ въ юнкерскія училища для держанія экзамена, равно при препровожденіи на лѣтнее время въ войска юнкеровъ изъ юнкерскихъ училищъ и обратно изъ войскъ въ училища (когда отправляются не по желѣзн. дорогамъ и не на судахъ)—на 2 челов. 1 подв. ²⁾; 3) нижн. чин., заболѣвающимъ холерою, для отправленія ихъ изъ селенія въ городъ, или между селеніями ³⁾; 4) раненымъ и увѣчнымъ нижн. чинамъ, при слѣдованіи на родину—на 2 и 3 челов. 1 подв. ⁴⁾; 5) фельд-мъ или уп. офрамъ, сопровождающимъ нештатн. км-ды, для сундука съ деньгами и бумагами (на ней ѣдетъ и онъ самъ), съ мѣста отправленія до мѣста назначенія—1 подв. ⁵⁾; 6) для людей, выбираемыхъ въ гвардію и въ учебныя войска, и при слѣдованіи обратно изъ учеб. войскъ къ своимъ частямъ: для оф-ра и ун. оф-ра, посылаемаго впередъ—по 1 пароконн. подводѣ, а для нижн. чиновъ—на 2-хъ 1 подв. ⁶⁾; 7) для провода ремонта—1 подв. на каждыя 3 рем. лошади; въ гвардіи же—1 подв. на каждыя 2 лош. ⁷⁾; 8) при нештатныхъ км-дахъ—на 2 больныхъ 1 подв. ⁸⁾; 9) для км-дъ, командируемыхъ на службу въ степныя укр-ія Оребургскаго края или смѣнившихся оттуда, назначается отъ мѣста расположенія до сборныхъ пунктовъ и обратно, на каждыхъ 12 чел. по 1 однокон. подв. ⁹⁾; 10) при слѣдованіи км-дъ нижн. чиновъ, уволенныхъ въ отставку или безсрочный и временной отпуски—по 1 подв. на 50 чел. для больныхъ; кромѣ того, для слѣдующихъ при км-дѣ жещъ и дѣтей отпуски. нижн. чиновъ дозволяется брать по 1 однокон. подв. на каждыя 2 семейства ¹⁰⁾; 11) для конвойныхъ и транспортныхъ нижн. чиновъ, сопровождающихъ порохъ—по 1 подв. на 6 чел. ¹¹⁾; 12) для км-дъ нижн. чиновъ, призываемыхъ изъ отпусковъ на службу (когда они слѣдуютъ не на подводахъ), также—переводимыхъ изъ однихъ частей въ другія—по 1 подв. на 25 чел. ¹²⁾; 13) при слѣдованіи этихъ чиновъ на обывательскихъ подводахъ—1 подв. на 3 чел. ¹³⁾;

¹⁾ Тамъ же, ст. 2362 по VI прод. и Уст. о зем. пов. ст. 494. Это относится и до военныхъ слѣдователей.—²⁾ Св. В. П. 1869, XV, 513 и 534.—³⁾ Это разрѣшено только въ видѣ временной мѣры (пр. В. М. 1866 № 122).—⁴⁾ Св. В. П. ч. IV, кн. III, ст. 2376 и уст. о зем. пов. ст. 473.—⁵⁾ Св. В. П. ч. IV, кн. III, ст. 2402, и Уст. о зем. пов. ст. 496.—⁶⁾ Уст. о зем. пов. ст. 481.—⁷⁾ Уст. о зем. пов. ст. 504. Собственно при переводѣ ремонта изъ ремонтнаго депо въ войска (пр. В. М. 1868 № 227.—⁸⁾ Пр. В. М. 1870 № 341 и уст. о зем. пов. ст. 472.—⁹⁾ Св. В. П. ч. IV, кн. III, ст. 2373 по I прод.—¹⁰⁾ Св. В. П. ч. II, кн. I, прил. къ ст. 1604 по V прод., ч. IV, кн. III, ст. 2407, и цир. Гл. шт. 1872 № 13; Уст. о зем. пов. ст. 498.—¹¹⁾ Пр. В. М. 1872 № 322.—¹²⁾ Уст. о зем. пов. ст. 497.—¹³⁾ Пр. В. М. 1870 № 341.

14) если км-да продовольствуется не отъ обывателей, по изъ котла, то на свозъ продовольственныхъ припасовъ 1 подв. на 15 пуд. ¹⁾).

Примѣч. 1) Въ тѣ км-ды, отъ которыхъ отправляются квартиргеры, дается для нихъ 1 подв. пароконная. Квартиргеры назначаются тогда только, если км-да не менѣе 50 ч.—2) Км-да инжн. чиновъ, передвигаемыхъ изъ однихъ частей въ другія, и также увольняемыхъ въ безрочный и временной отпуски, отправляются, взамѣнъ пѣшаго препровоженія, на иземныхъ подводахъ, если расходъ при этомъ передвиженіи не будетъ превышать суммы, причитающей-ся на кормовое довольствіе ¹⁾.—3) Во всѣхъ случаяхъ, когда перевозка нештатн. км-дъ на вольнонаемн. подводахъ по расчету будетъ дешевле, чѣмъ на обывательскихъ подводахъ за контрмарки, отправлять км-ды первымъ изъ назван-ныхъ способовъ ²⁾).

в) **Требованіе подводъ и плата за нихъ** ³⁾. Заблаго- временно сообщается губ-рамъ, а гдѣ открыты земскія учрежденія—*непремѣнно уезднымъ земскимъ управамъ*, какъ о количествѣ подводъ (непремѣнно указывая на стат. Уст. о зем. пов., на коихъ основывается требованіе), такъ и о времени, къ которому онѣ на каждой станціи должны быть выставлены; противъ назначенія подводъ не ожидаютъ болѣе сутокъ; за каждыя же лишнія сутки простоя виновные платятъ полные прогоны за станцію на всѣхъ лошадей. Подводы выдаются не иначе, какъ по открытымъ листамъ губ-ровъ, а тамъ, гдѣ введены земскія учрежденія—по билетамъ земской управы. За каждую одноконную подводку за станцію, не смотря на число верстъ, платится установленными для того контръ-марками ⁴⁾.

Контръ-марки требуются: нач-ками частей, отправляющихъ км-ды—изъ инт-ва; завѣдующіе сборн. пунктами отпусковыхъ—изъ казначействъ.

Контръ-марки за подводки нач-ки км-дъ представляютъ сполна, по числу взятыхъ подводъ, въ уѣзд. земск. управу, съ обозначеніемъ на какомъ пунктѣ и сколько взято подводъ; сельскому же нач-ву выдается только квитанція о числѣ взятыхъ подводъ; если на станціи заведена книга, то должно росписаться въ ней въ полученіи подводъ. Когда подводки поставляютъ подрядчиками земства, то контръ-марки или прогоны уплачиваются самимъ этимъ подрядчикамъ ⁵⁾.

Примѣч.: 1) Эти правила должны быть соблюдаемы тамъ, гдѣ дѣйствуютъ земскія управы; въ тѣхъ же губерніяхъ, гдѣ таковыхъ нѣтъ или на которыхъ положеніе о земскихъ учрежденіяхъ не распространено, слѣдуетъ руководствоваться Уст. о зем. пов., т. е. соблюдать слѣдующее ⁶⁾; 2) По полученіи подводъ, плату производить впередъ за ту станцію, на которую подвода выдана; 3) лицо, принявъ подводки, выдаетъ, въ присутствіи сопровождающаго км-ду

1) Пр. В. М. 1872 № 229. — 2) Пр. В. М. 1871 № 152. — 3) Пр. В. М. 1866 № 134 и пр. Гл. шт. 1870 № 20. — 4) О платѣ за подводки, взятые для инжн. чиновъ, выбранныхъ въ гвардію и учебныя войска, см. стр. 421.—5) Пр. В. М. 1870 № 341.—6) Пр. В. М. 1866 № 211.

или обозъ гражд-го чиновника, сельскому нач-ву станціи (по отнюдь не самимъ проводникамъ) контръ-марки по числу взятыхъ подводъ; в) нач-во это или сопровождающій партію чиновникъ должны всегда свидѣтельствовать въ шнуровой книгѣ партіоннаго нач-ка сколько было взято подводъ съ проводниками и сколько выдано контръ-марокъ и за какии № 1).—2) Въ районѣ Флиланд. воен. округа 2) уплачиваются сопровождающему км-ду коронному служителю прогоны за взятыхъ лошадей, какъ за ѣзду на почтовыхъ, или взамятъ денегъ выдаются квитанціи (по особой формѣ на бланкахъ окруж. штаба), въ которыхъ нач-къ км-ды подробно прописываетъ разстояніе, число лошадей и повозокъ взятыхъ км-дою (за лошадей подѣ оф-рскія повозки и при ѣздѣ отд-хъ лицъ всегда уплачиваются деньги).—3) Въ Варшавск. округѣ 3) подводы могутъ быть требуемы только по путевымъ листамъ, выдаваемымъ высшимъ воен. нач-камъ; получившіе путевые листы должны обращаться къ *ульднымъ нач-камъ* (за двое сутокъ) съ требованіемъ о заготовленіи нужнаго числа подводъ; за взятія подводъ уплачиваются деньги, какъ указано стр. 421 4).

Контръ-марки не обмѣниваются на наличныя деньги никогда 5)

І. ОСОБЫЕ ДЕНЕЖНЫЕ ОТПУСКИ ПО РАЗЛИЧНЫМЪ СЛУЧАЯМЪ.

І. Деньги Высочайше жалуемыя 6).

а) Деньги, для улучшенія матеріальнаго быта шт. и об. оф-ровъ гвардіи, несущихъ въ этихъ войскахъ дѣйствительную службу. Имѣютъ право на полученіе ежегодно, къ 22 Апрѣля, полугодоваго оклада получаемаго жалованья шт. и об. оф-ры, состоящіе въ штатѣ и несущіе службу въ частяхъ лейбъ-гвардіи, а также въ гренад-хъ полкахъ и пѣшихъ гренад-хъ б-реяхъ, принадлежащихъ къ составу гвардіи (см. отд. I, стр. 5 и 10). Равно получаютъ этотъ окладъ оф-ры генеральнаго штаба въ штабахъ и упр-іяхъ войскъ гвардіи, а также и оф-рскіе чины этихъ штабовъ и упр-ій, числящіеся въ гвард-хъ частяхъ. Это право не распространяется: 1) на шт. оф-ровъ, командующихъ отд-ми частями въ гвардіи, и 2) на оф-ровъ, находящихся въ постоянной командировкѣ, гвард. инвалида, прикомандированныхъ и оф-ровъ сверхъ штата.

Оф-ры, находившіеся въ отпуску свыше 28 дней, подвергаются вычету изъ этого оклада по расчету за время отпуска.

1) Пр. В. М. 1863 № 109, а также ст. 2330, ч. IV, кп III Св. В. П. по V прод.—2) Сб. пост. Вел. Кн. Фли. 1868 № 23, гл. 10.—3) Пр. по Виленск. окр. 1875 № 28 и Варш. окр. 1867 № 31.—4) Пр. В. М. 1870 № 341.—5) Цпр. Гл. шт. 1866 № 1.—6) Высочайше утвержд. правила 22 Апрѣля 1868 г.

Оф-ры, вновь произведенные или переведенные въ гвардія части, получаютъ этотъ окладъ, по расчету, со дня производства или перевода, а оф-ры, переведенные изъ гвардіи, или получившіе постоянную командировку, или уволенные изъ службы—удовлетворяются по день отданія въ приказѣ по полку или другой отд-ной части о выбытіи ихъ.

Требовательныя вѣдомости доставляются въ окружный штабъ къ 1-му числу Апрѣля.

Примѣч. Одновременно съ требованіемъ денегъ для оф-ровъ комплектнымъ, нач-камъ дивизій и лицамъ равной власти предоставлено представлять списки сверхкомплектнымъ оф-рамъ, для прошенія имъ денежныя выдачи изъ остатка отъ ежегодно ассигнуемой суммы, для отпуска вышеуказаннаго полугодоваго оклада комплектнымъ оф-рамъ.

б) Наградныя деньги нижн. чинамъ гвард. частей, коихъ Государь Императоръ изволилъ носить званіе Шефа ¹⁾. Удостоиваются этихъ денегъ за усердную службу и нравственное поведеніе, ежегодно къ 17 Апрѣля, нижн. чины вышеозначенныхъ частей, состоящіе на дѣйствит. службѣ. Награды выдаются въ размѣрѣ *а) 1-го разр., 15 до 20 р.*—фельд-мо или старш. вахм-ру, стар. муз-ту, шт. тр-чу, полк-му и отд. бат-на бар-ку, гор-ту, писарю, каптепармусу и надзирателю больныхъ; *б) 2-го разр., 7 до 10 р.*—ун. оф-рамъ старшихъ званій; *в) 3-го разр., 5 до 5 р.*—ун. оф-ру младшихъ званій; *г) 4-го разр., 1 р. 50 к. до 2 р.*—оф-ру, муз-ту, рядовому 1 кл., лаборатористу; *д) 5-го разр., 1 р. до 1 р. 50 к.*—остальнымъ нижн. чинамъ.

Сумма на награды отпускается изъ Кабинета Его Величества: въ пѣх-ый полкъ—4840 р., въ стрѣлк. бат-нѣ—1660 р., въ кав-ій полкъ съ резер. эск-номъ—1815 р., въ каждый служащій эск-нъ л. гв. Каз. Его Велич. и.—по 400 р., въ гв. саперн. бат-нѣ—1925 р., въ л. гв. 1-ю Арт-ую бр-ду—1600 р., въ 1-ю б-рек Гв. Кон. Арт-ой бр-ды—450 р.

Деньги, оставшіяся отъ ассигнуемой суммы каждой части за выдачею наградъ нижн. чинамъ первыхъ четырехъ разрядовъ, обращаются на выдачу (по 25 р.) за принесеніе поздравленій Его Величеству по случаю праздниковъ, такъ равно и рядовымъ 5 разр., особенно заслужившимъ эту награду по поведенію и службѣ.

в) За смотры, парады, ученья ²⁾ и по другимъ случаямъ получаютъ наградныя деньги всѣ нижн. чины гвардіи и арміи, обратившіе на себя вниманіе Его Императорскаго Величества (нестроевые—въ половину противъ строевыхъ).

Примѣч. Нижн. чины, занимающіе въ Петербургѣ к-лы въ день Высочайшихъ парадовъ, получаютъ награжденіе въ томъ же размѣрѣ, какъ и войска, находящіяся въ парадѣ, вмѣсто коихъ они вступаютъ въ к-лы.

¹⁾ Пр. по Петерб. в. обр. 1872 № 67.—²⁾ Св. В. П. ч. II, кн. II, ст. 665 и 666 и I пр.

г) За похвальные и человеколюбивые поступки ¹⁾ денежное награждение производится по особому Высочайшему соизволенію.

II. Единовременныя пособія.

а) При производствѣ въ оф-ры: 1) всѣмъ портупей-юнкерамъ пѣхоты, полев. арт-іи и саперн. бр-дѣ, и инж-мъ кондукторамъ, а въ кав-іи—портупей-юнкерамъ только изъ нижн. чиновн. обязательнаго срока службы—выдается на обмундированіе по 100 р., а производимымъ въ гусарск. полки— $\frac{1}{2}$ годовой окладъ корнет. жалованья ²⁾.—2) Порт.-юнкер. изъ воспит. воен. училищъ, по окончаніи въ нихъ курса выпущенные по 3 разр., при производствѣ получаютъ по 175 р. ²⁾.—3) Вольн-ся и изъ воен. учебн. заведеній производимые въ оф-ры полевой и казач. арт-іи получаютъ, въ воспособленіе на покупку лошади и сѣдель съ приборомъ, по 200 р. (первые—сверхъ денегъ на обмундированіе ³⁾.—4) Оберъ-фей-ры, при производствѣ въ полевую арт-ію, получаютъ по 150 р. ⁴⁾.—5) Производимые въ оф-ры юнкера л. гв. Кавказскаго эск-на Собст. Его Вел. конвоя—по 145 р. ²⁾.

б) При переводахъ, назначеніяхъ и командировкахъ 1) Оф-ры, переводимые въ полев. арт-ія части изъ другихъ родовъ оружія, получаютъ на заведеніе лошади и сѣдельн. принадлежност. по 200 р. ⁵⁾—2) Каждый, выпускаемый изъ Николаев. академіи генер. штаба съ причисленіемъ въ генер. штабъ, получаетъ на заведеніе лошади и сѣдельн. прик. по 300 р. ⁶⁾.—3) Окончившіе курсъ въ Мих.-Арт-ой академіи, назначаемые на службу въ гвард. арт-ію, получаютъ на покупку лошади и сѣдельн. принад. по 500 р., а въ полев. арт-ію—по 300 р. ⁷⁾.—4) Оф-ры генер. штаба, при назначеніи участвовать при лѣтнихъ сборахъ такого числа войскъ, когда оф-рамъ полагаются суточные деньги, получаютъ пособіе въ размѣрѣ стоимости въ тотъ годъ годоваго фуражнаго довольствія на 1 лош. по общей смѣтной цѣнѣ округа, въ которомъ находятся ⁸⁾.—5) Оф-ры, получившіе назначенія или командировки въ отдаленныя мѣстности Россіи, получаютъ: а) *двухъ-годовой окладъ* ⁹⁾—

1) Тамъ же, ст. 677.—2) Св. В. П. ч. II, кн. I, ст. 636 по VI прод., и пр. В. М. 1871 № 236 и 339. — 3) Тамъ же, ст. 666 и пр. В. М. 1870 № 81.—4) Пр. В. М. 1872 № 153.—5) Пр. В. М. 1870 № 306.—6) Пр. М. В. 1872 № 356.—7) Пр. В. М. 1874 № 24.—8) Пр. В. М. и 1871 № 119 1872 № 356.—9) Св. В. П. ч. I, кн. II, ст. 1618 по II прод. и ч. II, кн. I, ст. 293; пр. В. М. 1868 № 406.

семейные генер., шт. и об. оф-ры, опредѣляющіеся изъ внутреннихъ губерній Россіи на службу въ Амур. и Примор. области и назначаемые въ составъ Аральской флотиліи, а также въ войска и упр-ія Туркест. воен. округа и обл. Тургайской и Акмолинской; б) *годовые оклады* ¹⁾—командируемые съ лицами инспектирующими военно-учебныя заведенія, исключая Петербургскаго округа; семейные и несемейные генерал., шт. и об. оф-ры, опредѣляющіеся изъ внутрен. губерній въ Вост. Сибирь; несемейные, опредѣляемые изъ внутр. губерній Россіи въ Примор. и Амур. обл. и въ Сибир. Киргизск. степь; несемейные, назначаемые за Уралъ или въ Туркест. окр., не живущіе и неслужащіе въ Оренбургск. краѣ; и семейные служащіе или живущіе въ этомъ краѣ, семейные, назначаемые въ Вост. и Западн. Сибирь, въ Примор. или Амурск. области и въ Сибир. Киргизск. степь; оф-ры регулярныхъ войскъ, назначаемые или переводимые въ казачьи войска въ Вост. и Западн. Сибирь ²⁾; генералы, шт. и об. оф-ры генерал. штаба, воен. ниж-ровъ и корп. топографовъ, отираваемые на службу на Кавказъ ³⁾; арт-іе оф-ры, назначаемые въ конно-арт-ую бр-ду Забайкал. казачьяго войска ⁴⁾; оф-ры, назначаемые въ Кавказск. Жандарм. округъ изъ внутр. губ. Россіи, а также переводимые изъ этого округа (окладъ по внутрен. положенію) ⁵⁾; в) *полугодовой окладъ*—генер., шт. и об. оф-ры, опредѣляемые въ Вост. изъ Запад. Сибири ⁶⁾; несемейные генер., шт. и об. оф-ры, опредѣляющіеся изъ Запад. и Вост. Сибири въ Амур. и Примор. области и Сибир. киргизскую степь, и изъ Оренбург. края за Уралъ и въ Туркест. воен. округъ ⁶⁾; генер., шт. и об.-оф-ры, опредѣляющіеся изъ внутрен. губерній Россіи въ Западную Сибирь; временно-командируемые съ Кавказа въ Закаспійск. отдѣлъ (не болѣе раза въ годъ), съ Оренбург. линіи въ Киргизскую степь и въ Туркест. воен. округъ, а также изъ Запад. Сибири въ Сибирскую киргизскую степь и въ Туркест. воен. округъ и изъ Восточн. Сиб. въ Амурск. и Приморск. области ⁷⁾; оф-ры регулярной кав-ин, командируемые къ казач. войскамъ, а также опредѣляемые или переводимые на службу въ Оренбургское казачье войско ⁸⁾; оф-ру, назначасмому ежегодно для занятія к-ла съ км-дою 1. гв. Казачьяго Его Вел. и. во дворцѣ въ г. Таганрогѣ ⁸⁾.

Примѣч.: 1) Правила, относительно выдачи пособій при назначеніи на службу въ Запад. и Восточ. Сибирь и въ Зауральскій край, примѣняются и къ

1) Св. В. П. ч. IV, кн. III, ст. 237 и ч. II, кн. I, ст. 293 — 2) Ч. II, кн. I, ст. 293 по III прод. — 3) Это не относится до тѣхъ, которые высланы на Кавказъ въ видѣ исправительныхъ мѣръ. — 4) Ч. IV, кн. III, ст. 237 п. 9. — 5) Тамъ же, ст. 237 по VI прод. — 6) Ч. II, кн. I, ст. 293, и пр. В. М. 1871 № 260. — 7) Тамъ же, ст. 293 по VI прод. и пр. В. М. 1870 № 371. — 8) Пр. В. М. 1873 № 113.

тѣмъ лицамъ, которые назначаются не изъ внутрен. губерній, а вообще и изъ другихъ отдаленныхъ привилегированныхъ мѣстностей, за исключеніемъ чиновъ, *перемѣщаемыхъ по ихъ желанію* изъ Вост. Сибири въ Западную, коимъ не слѣдуетъ выдавать пособія, опредѣленнаго для отправляющихся въ Западн. Сибирь.—2) Генер., шт. и об. оф-рамъ отправляющимся на службу въ Вост. и Запад. Сибирь, въ Зауральскій край и въ Закаспійскій отдѣлъ, выдается пособіе безъ различія будутъ ли они опредѣлены на службу изъ отставки или по переводу; но воспользовавшіеся пособіемъ должны прослужить тамъ не менѣе 3 лѣтъ. Желające же ранѣе этого срока вернуться во внутреннія губерніи Россіи обязаны возратить полученное изъ казны пособіе 1).—3) Не взыскиваются выданныя пособія съ непрослужившихъ 3 л. въ степи оф-ровъ, которые будутъ переведены оттуда по крайней необходимости, по совершенно разстроенному здоровью или другимъ причинамъ, отъ нихъ независимымъ 2).—4) Исчисленныя пособія не распространяются на лицъ, отправляющихся на службу въ Сибирское и Оренбургское военныя училища, которые получаютъ единовременное пособіе, на основаніи 1319 и 1326 ст. III т. Св. Гражд. Зак.—5) Оклады жалованья, въ видѣ пособія, выдаются всегда по внутреннему положенію 3), кромѣ назначенныхъ въ Закаспійскій отдѣлъ, которымъ пособіе выдается въ размѣрѣ жалованья соответствующей должности, на которую назначены 4).—6) Оф-ры военно-судебнаго вѣдомства, въ случаѣ перемѣщенія безъ ихъ просьбы изъ одной мѣстности въ другую, получаютъ, сверхъ прогоновъ, въ пособіе отъ 150—500 р.; но если перемѣщаются въ мѣстности, при которыхъ имѣютъ право на полученіе пособія, какъ указано въ п. 6, 5, то получаютъ то пособіе или упомянутое здѣсь, смотря по тому, которое болѣе 5).

в) При нахожденіи въ академіяхъ: 1) Оф-ры, состоящіе въ Никол. акад. генер. штаба, получаютъ, въ видѣ пособія, по выдержаніи переводнаго экзамена изъ младшаго въ старшій курсъ—по 140 р., по выдержанія экзамен. стар. курса—по 100 р. и столько же по окончаніи дополнит. курса 6).—2) Оф-ры, состоящіе въ Геодезическ. отдѣлѣ Николаев. акад. генер. штаба, послѣ каждаго года въ академіи и на Пулк. обсерваторіи—по 140 р. 6).—3) Оф-ры, находящіеся въ Воен.-юрид. академіи, по окончаніи каждаго курса—по 140 р. 7).

III. Деньги на улучшеніе общественнаго быта офицеровъ арміи 8).

Деньги эти отпускаются въ слѣдующемъ размѣрѣ въ годъ: 1600 р.—стрѣлк. бр-дѣ, 1200 р.—3-хъ и 4-хъ бат-ному полку; 600 р.—кав-му полку; 400 р.—бат-намъ: линейному, дѣйств. саперному и мѣстному, имѣющему болѣе 20 оф-ровъ по штату, тоже

1) Св. В. П. ч. II, кн. I, ст. 293, и ч. IV, кн. III, ст. 238.—2) Тамъ же, ч. IV, кн. III, ст. 257 по III прод.—3) Пр. В. М. 1862 № 181.—4) Пр. В. М. 1874 № 95.—5) Пр. В. М. 1874 № 335 и Св. В. П. 1869, XXIIV, 13S.—6) Св. штат. 1870 отд. X, № 1.—7) Тамъ же, отд. X, № 3.—8) Пр. В. М. 1873 № 8; 1874 № 34 и 284; 1875 № 108.

парк. бр-дахъ въ 4 парка; 300 р.—резервн. сапер. и крѣп. бат-ну, а также мѣстн. бат-ну при 15—20 оф-рахъ, парк. бр-дѣ при 3 паркахъ; 200 р.—понтон. полубат-ну и мѣстн. бат-ну при 10—14 оф-рахъ, 150 р.—Турк. сапер. ротѣ; 100 р.—полевымъ, осаднымъ и телеграф. паркамъ, пѣш. и кон., Сибирск. пѣш. б-реямъ, кавказск. паркамъ и Финлянд. полупарку; Крымскому и Башкирскому экс-намъ.

Примѣч.: 1) Крѣп. и мѣстн. арт-ии эти деньги выдаются по особому расчету, указ. въ пр. В. М. 1868 № 351.—2) Полки и б-реи Донск. войска получаютъ означенныя деньги наравнѣ съ полками кав-ии и б-реями арт-ии.

Изъ означенныхъ денегъ предоставляется войскамъ обращать: 50%—на устройство и содержаніе оф-рскихъ собраний и общихъ столовыхъ, 25%—на оф-рскія библиотеки, и 25%—на улучшеніе оф-рскихъ вспомогательныхъ капиталовъ.

IV. Денежное пособіе солдатск. дѣтямъ ¹⁾.

Денежное пособіе производится законнорожденнымъ дѣтямъ, прижитымъ нижн. чинами на дѣйствительной службѣ и въ безсрочномъ отпуску; пособіе продолжается и по увольненіи отцевъ отъ службы—до достиженія дѣтьми 7-ми лѣтняго возраста; но прижитымъ нижн. чинами въ отставку—пособіе не отпускается.

Примѣч. Правомъ на полученіе денежнаго отъ казны дѣтскаго пособія не пользуются: а) дѣти бывшихъ малороссійскихъ казаковъ изъ Черниговской и Полтавской губерній; б) дѣти нижн. чиновъ изъ бывшихъ военныхъ поселеній; в) дѣти нижн. чиновъ польскаго происхожденія, родившіяся и проживающія въ Привислянскихъ губерніяхъ; г) дѣти нижн. чиновъ изъ гражданъ и однодворцевъ западныхъ губерній; д) дѣти раскольниковъ и идолопоклонниковъ; е) дѣти, получавшіе пособіе, отцы которыхъ произведены въ оф-ры или чиновники, и ж) усыновленные ²⁾.

Пособіе выдается въ слѣдующемъ размѣрѣ въ годъ на каждого;

а) **Сыновьямъ не сиротамъ**: 1) *находящимся на воспитаніи при отцахъ отставныхъ* и при женахъ служащихъ нижн. чиновъ, которыя живутъ отдѣльно отъ мужей—до 7 лѣт. возраста по 3 р. 50 к.; 2) *состоящимъ на воспитаніи при отцахъ*

1) Положеніе это распространяется: а) на дѣтей нижн. чиновъ, состоящихъ на службѣ, уволенныхъ въ отпускъ и отставку и умершихъ—которыя прижиты до пр. В. М. 1870 № 358, т. е. до дня отбытія этого пособія. б) на дѣтей, родившихся и послѣ этого приказа у нижн. чиновъ только во время дѣйствит. службы въ войскахъ Кавказск., Туркест. и Восточно-Сибир. воен. окр.; притомъ если отецъ поступилъ на службу послѣ 25 Іюня 1867 г., то только на дѣтей, находящихся при немъ (Св. В. П. ч. IV, кн. III, ст. 311—327; пр. В. М.: 1865 № 29 и 65; 1870 № 358; цир. Инс. деп. 1863 № 140 и Гл. шт. 1867 № 23 и 73; 1869 № 61 и 68).—2) Цир. Инс. деп. 1863 № 140 и Гл. шт. 1867 № 23 и 73.

служащихъ, а также находящихся въ безсрочномъ отпуску— до 7 лѣт. возраста по 8 р. 50 к., а съ 7—14 л. по 7 р.

б) Сыновьямъ сиротамъ: 1) овдовѣвшихъ служащихъ нижн. чиновъ, отданнымъ на воспитаніе нижн. чинамъ, служащимъ въ тѣхъ же полкахъ или км-дахъ—до 14 лѣтъ по 12 р.; 2) находящимся на воспитаніи при отцахъ вдовыхъ и матеряхъ вдовахъ, и у постороннихъ воспитателей, какъ служащихъ, такъ и несостоящихъ на службѣ—до 7 лѣт. возраста по 8 р. 50 к., а съ 7—14 л. по 12 р.

в) Дочерямъ: (при комъ бы онѣ ни находились на воспитаніи)—до 7 лѣт. возраста по 8 р. 50 к., а съ 7 до 10 л. по 12 р.

Примѣч.: 1) При выходѣ нижн. чиновъ въ отставку, сыновьямъ ихъ пособие рассчитывается до времени достиженія ими 7 л.—2) Сиротами считаются не только лишившіеся обоихъ родителей, но и тѣ дѣти, у которыхъ живъ отецъ, но умерла мать, и наоборотъ.—3) Сиротское довольствіе получаютъ и тѣ дѣти, которые оспротѣли послѣ выхода отцевъ въ отставку, а также дѣти пропавшихъ нижн. чиновъ безъ вѣсти въ дѣлахъ противъ неприятели.—4) Дѣти нижн. чиновъ, зачисленныхъ въ казачьи войска Восточной Сибири, получаютъ денежное пособие отъ казны на тѣхъ же основаніяхъ, на которыхъ получаютъ его солдат. дѣти, за исключеніемъ рожденныхъ по зачисленіи отцевъ въ казаки.

Для полученія пособия на солдат. дѣтей, родители, родственники и воспитатели, состоящіе на службѣ и имѣющіе при себѣ означенныхъ дѣтей, снабжаются особыми билетами отъ к-ровъ тѣхъ частей, гдѣ нижн. чины состоятъ на службѣ. Для дѣтей прижитыхъ нижн. чинами въ безсрочномъ отпуску, а также находящихся при родителяхъ, родственникахъ и воспитателяхъ, не состоящихъ на службѣ, билеты выдаются отъ губерн. воинск. нач-ковъ. На дѣтей, находящихся при служащихъ нижн. чинахъ, пособие требуется полками и другими км-дами, по третямъ года, особыми требованіями, прилагая подлинныя билеты на солдатскихъ дѣтей вмѣстѣ съ установленными ст. 327, кн. III, ч. IV Св. В. П. именными списками. Родители или воспитатели, не состоящіе на службѣ и находящіеся въ безсрочномъ отпуску, получаютъ пособие на дѣтей изъ уѣздныхъ казначействъ по представленіи билетовъ, при которыхъ имѣются особыя расчетныя тетради на полученіе пособия по полугодіямъ. Взамѣнъ утраченныхъ билетовъ выдаются новые отъ тѣхъ же лицъ, которые выдали первые билеты, съ требованіемъ однако свидѣтельствъ отъ мѣстной полиціи о потерѣ билета и справокъ отъ уѣздныхъ казначействъ, по которое число дѣти удовлетворены пособиемъ. Пособіе назначается со дня послѣдняго полученія его изъ уѣзднаго казначейства ¹⁾.

При прошеніяхъ о назначеніи дѣтскаго пособия должны быть представлены ²⁾: 1) метрическое свидѣтельство о рожденіи

1) Цир. Гл. шт. 1866 № 292.—2) П. 5 и п. 17 цир. Гл. шт. 1866 № 178.

дитяти, 2) видъ просителя и 3) свидѣтельство мѣстной полиціи, что дитя находится въ живыхъ.

Отпускъ назначеннаго отъ казны денежнаго пособия прекращается: 1) достиженіемъ дѣтми возраста опредѣленнаго въ выданныхъ билетахъ, 2) поступленіемъ ихъ въ учебныя заведенія на казенное содержаніе и 3) смертію ихъ.

Примѣч. При выдатѣ билетомъ на дѣтей, живущихъ при отцахъ служащихъ, дозволяется принимать копіи съ метрическихъ свидѣтельствъ или выписки изъ книгъ, но при разрѣшеніи пособия дѣтямъ, живущимъ при неслужащихъ отцахъ или отдѣльно отъ служащихъ отцевъ, слѣдуетъ требовать метрическаго свидѣтельства отъ духовныхъ консисторій ¹.

Болѣе подробныя свѣдѣнія, а также формы отчетности по дѣтскому пособию, изложены въ подробной выпискѣ, приложенной къ цир. Глав. шт. 1866 г. № 178 и 1867 г. № 23.

V. Деньги на канцелярскіе расходы и учебныя пособия.

а) **Деньги на канцелярскіе расходы въ годъ ²):**
 1) *Штатнымъ* упр-іямъ и частямъ: 600 р. — корп. штабу; 500 р. — штабу мѣстн. войскъ въ окр. Виленск., Варшавск., Харьковск., Московск. и Казанск.; 460 р. — 4-бат-ному полку; 450 р. — мѣст. и крѣп. 4-бат. полку; 400 р. — штабу дивизіи ³ и мѣстн. войскъ Петерб., Кіевск. и Одеск. окр.; 350 р. — упр-ію губерн. воин. нач-ка 1-го разряда и уѣздн. воин. нач-ка въ Петерб. и Москвѣ; 345 р. — 3-бат-ному полку; 300 р. — упр-ію: санер. и стрѣлк. бр-ды, губ. воин. нач-ка 2-го разр. и уѣздн. воин. нач-ка въ Варшавѣ, Курскѣ и Нижнемъ-Новгородѣ; 250 р. — упр-ію губ. воин. нач-ка 3-го разр. и уѣздн. воин. нач-ка 1-го разр.; 200 р. — упр-ію пач-ка корп. арт-ін, арт-хъ парковъ на Кавказѣ, губ. воин. нач-ка 4-го разр., и уѣздн. воин. нач-ка 2-го разр.; Кубанск. и Терск. каз. кон. полку и Иластунск. пѣн. бат-ну; 166 р. — кав-му и Донск. казач. полку; 150 р. — упр-ію: резерв. кав-ой бр-ды, уѣздн. воин. нач-ка 3-го разр., Амурск. каз. кон. бр-ды; бат-намъ: дѣйств. санерному, крѣпости., резерв., запасн. и мѣстному (1000—600 ч.); 135 р. — учебн. сотнѣ Уральск. войска; 120 р. — мѣстн. бат-ну (400—300 ч.), Иркутск. и Красноярск. казач. сотнямъ; 115 р. — бат-намъ: стрѣлк., линейн., крѣпости. и мѣстн. на Кавказѣ; 112 р. — воен. походн. телегр. парку; 100 р. — упр-іямъ арт. бр-дъ: гвард. конной, 19, 20, 21 и

¹) Цир. Гл. шт. 1866 № 224. — ²) Св. штатовъ изд. 1870 и пр. в. М. 1859 № 17; 1867 № 251; 1869 № 203; 1870 № 226, 231, 251, 253, 378; 1871 № 223, 312 и 313; 1872 № 107, 134 и 180; 1873 № 117, 118, 269; 1874 № 112, 178, 202, 222, 295, 251 и 284. — ³) Штабамъ кавал. дивизій, при которыхъ состоятъ Донск. полки, прибавляется по 30 р. на кажд. казачій полкъ.

Кубанск. казач., упр-ію уѣздн. воин. нач-ка 4-го разр.; резер. саперн. бат-ну, мѣстн. км-дѣ въ Европ. Россіи въ 250 чел. и на Кавказѣ въ 400 чел. и болѣе; Учебн. Кубанск. див-ну и Усурійск. казач. сотнѣ; 90 р. — эск-намъ: резервн. (кромѣ гвард., состоящихъ при полкахъ), Башкирск. и Крымскому; 85 р. — упр-іямъ пѣш. арт-хъ бр-дѣ (кромѣ указанныхъ выше); 75 р. — мѣстн. км-дѣ въ 100 ч. (обращ. въ полкъ) и уѣздн. мѣстн. км-дѣ свыше 150 ч., Кавказск. мѣстн. км-дѣ въ 250 — 400 ч., Кубанск. казач. див-ну въ Варшавѣ; 70 р. — упр-ію пѣх-ой, кав-ой, конно-арт-ой, парковой и Забайк. арт-ой бр-дѣ; б-реѣ и осадн. арт-му парку; 65 р. — арт-му парку; 60 р. — Туркест. саперн. ротѣ; 50 р. — Восточн. Сибир. арт. полупарку, Амурск. и Усур. пѣш. бат., мѣстн. км-дѣ въ 150—64 ч. и Кавказск. мѣстн. ком-дѣ въ 250 ч.; 42 р. 85 к. — кон. каз. полкамъ: Астраханск., Забайк., Сибирск., Кубанск. и Терск. войск.; пѣш. бат-намъ Забайкальск. и Кубанск. каз. войскъ; 40 р. — крѣпост. арт-ой ротѣ свыше 250 чел. и отд-ію осадн. арт-го парка въ воен. время и кон. Амурск. каз. полку; 55 р. — див-ну Оренбург. казач. б-рею; 25 р. — кон. полку Семирѣч. каз. войска; 20 р. — крѣп. арт. ротѣ въ 250 ч. и менѣе, отд-ію осадн. арт-го парка въ мирн. время; 15 р. — учебн. сотнѣ Оренб. каз. войск.—2) *Нештатнымъ км-дамъ* 1) выдаются предъ выступленіемъ: а) состоящимъ изъ нижн. чиновъ: въ 600 ч.—по 35 к., 300—600 ч.—по 25 к., менѣе 300 ч.—по 15 к. въ сутки въ продолженіи похода; б) въ км-ды изъ новобранцевъ — по 15 к. въ сутки въ какомъ бы числѣ км-да ни была.

б) *Деньги на учебныя пособія* 2). 1) Для обученія грамотности отпускается по 10 к. въ годъ на каждого штатн. строев. рядоваго всѣмъ: пѣх-мъ, крѣпост. и кав-мъ полкамъ; линейн., стрѣлк., крѣпостн. и пѣшимъ Оренб. каз. бат-намъ; б-реямъ; арт-мъ паркамъ и крѣп. ротамъ; полкамъ и б-реямъ войска Донскаго, состоящимъ на дѣйств. службѣ.—2) Собственно для учебн. км-дѣ въ указанныхъ выше частяхъ — по 50 к. на каждого обучающагося въ км-дѣ. — 3) Для обученія грамотѣ въ мѣстн. арт-ія км-ды — по 5 к. на каждого нижн. чина.—4) Для обученія грамотѣ въ резервн. кав-іе эск-ны — по 25 р.—5) Въ губерн. бат-ны, при которыхъ образуются молодые солдаты, для обученія грамотѣ — по 3 р. на роту въ мѣсяцъ, на то время, въ продолженіи котораго будутъ находиться молодые солдаты въ прикомандированіи къ нимъ.—6) Для обученія саперному дѣлу: въ каждый пѣх-ный полкъ и стрѣлк. бр-ду — по 60 р.; въ пѣш. арт-ую бр-ду — по 30 р., кадровому бат-ну л. гв. Рез. Пѣх. п., Туркест., Оренб., Зап. и Вост. Сибир. линейн. бат-намъ — по

1) Пр. В. М. 1870 № 341 и цпр. Гл. шт. 1874 № 12763.—2) Св. В. П. ч. IV, кн. III, ст. 6 по VI прод. и пр. В. М. 1871 № 263 и 372; 1872 № 317 и 331; 1873 № 199 и 278; 1874 № 59, 178, 208, 282 и 284.

20 р., Зап. Сибир. пѣш. б-реѣ — 7 р. 50 к.; всѣмъ въ годъ. — 7) Для практическаго образованія нижн. чиновъ ниж-хъ войскъ, производится въ годъ: саперн. бат-ну—500 р., понтон. бат-ну—300 р., воен. походн. телегр. паркю—290 р., галван. учебн. ротѣ—175 р., Туркест. сап. ротѣ—125 р.; на обученіе нижн. чиновъ въ ротахъ отпускается по 50 к. на каждаго штатнаго рядоваго, за исключеніемъ тѣхъ, которые полагаются въ бат-ной учебн. км-дѣ; на общія бр-дныя практическія работы и производство отд-ныхъ опытовъ отпускаются особія суммы, распредѣляемыя генер.-инспект. по ниж-ой части изъ ассигнуемыхъ на этотъ предметъ 20.000 р.—8) Башкирскому и Крымскому эск-намъ на учебн. пособія — по 50 р. въ годъ.

Примѣч. О размѣрѣ суммъ, отпускаемыхъ на учебн. пособія въ мѣстныхъ км-дахъ, см. въ пр. В. М. 1871 № 31, а въ мѣст. арт-ія км-дахъ—въ Св. штатовъ издав. 1870 г.

в) Деньги для приготовленія фельдшероѣ 1): 1) для обученія фельдшерскихъ учениковъ отпускается въ годъ госпиталямъ и лазаретамъ: на 10 чел. — 50 р., на большее же число — по 2 р. на каждаго сверхъ 10 чел.; 2) для приготовленія ветерин. учениковъ отпускается: на 10 чел. — 30 р., на большее же число — по 2 р. на каждаго сверхъ 10 чел.

г) Деньги на хозяйственныя надобности 2) отпускаются: 1) по расчету 1 р. 80 к. въ годъ на человѣка — на все штатное число строевыхъ и нестроевыхъ нижн. чиновъ (кромя деньщиковъ), принадлежащихъ къ составу частей и км-дъ, имѣющихъ артельное хозяйство; 2) по 4 р. 25 к. въ годъ на человѣка — по кадровому числу людей, состоящихъ въ учебн. Пѣх. бат-нѣ и Кав-мъ эск-нѣ.

VI. Заработныя и наградныя деньги.

а) Конвоирующимъ арестантовъ 3) воен. исправ. ротѣ — при всѣхъ работахъ (ниж-хъ, по приспособленію ротныхъ помѣщеній и производимыхъ для доставленія арестантамъ заработковъ) выдается нижн. чинамъ, наряжаемымъ отъ войскъ, по 3 к. въ сутки на человѣка; кадров. ун. оф-рамъ назначается по 6 к. въ сутки, но только за нахожденіе съ арестантами при строител. инж-хъ работахъ. Деньги конвоирующимъ нижн. чинамъ ассигнуются изъ тѣхъ суммъ, на счетъ коихъ производились работы, и отпускаются ежемѣсячно по требованіямъ нач-ковъ частей, отъ которыхъ командируются конвойные.

б) По инж-му вѣдомству 4) заработныя деньги произво-

1) Пр. В. М. 1873 № 284 и 1874 № 32. — 2) Пр. В. М. 1871 № 256 и 1873 № 180. — 3) Пр. В. М. 1869 № 148 и 1870 № 312. — 4) Св. В. П. ч. IV. кн. III, ст. 815 и 818, V и VI прод.

дятся: 1) мастеровымъ, состоящимъ въ мастерovýchъ км-дахъ этого вѣдомства, лѣтомъ — по 6 к., а зимою — по 4½ к.; рабочимъ, лѣтомъ — по 4½ к., а зимою — по 3 к. за урочный день; но если люди, по собственному желанію, будутъ работать сверхъ урочнаго положенія, то имъ выдается за эту работу наравнѣ съ вольными работниками. 2) Нижн. чинамъ мастерovýchъ инж-хъ км-дъ, назначаемымъ въ вѣдѣніе к-товъ для присмотра за зданіями, матеріалами и инструментами, а также употребляемымъ инж-мъ вѣдомствомъ для присмотра за зданіями, матеріалами, инструментами и работами, производимыми крѣпостными арестантами, отпускается по 6 к. въ сутки, не исключая праздничныхъ и воскресныхъ дней, но считая мѣсяць въ 30 дней.

в) По арт-му вѣдомству: 1) всѣ мастеровые, производящія съ прилежаніемъ работы, и наблюдающія за оными ун. оф-ры получаютъ заработной платы: въ Петербургскомъ, Киевскомъ и Брянскомъ мѣстныхъ, а также въ формируемыхъ на военное время подвижныхъ арт-хъ арсеналахъ и въ арсеналахъ военныхъ округовъ, равно какъ и за работы, производимыя въ арсеналахъ на Кавказѣ и за Кавказомъ — по 3 к. на челов. въ день ¹⁾.—2) Всѣ нижн. чины (за исключеніемъ денщиковъ) складовъ и пороховыхъ заводовъ получаютъ, со дня перечисленія ихъ въ эти заведенія — по 3 к. въ сутки за каждый рабочій день, считая 288 дней въ году и 24 въ мѣсяцѣ ²⁾.—3) Въ случаѣ прикомандированія къ арсеналамъ мастерovýchъ отъ полковъ и км-дъ, выдается имъ задѣльная плата наравнѣ съ арсенальными мастеровыми. Нижн. чинамъ, посылаемымъ отъ войскъ для валовыхъ работъ въ арсеналахъ и въ складахъ для чистки и смазки оружія, выдается по 3 к. въ день на человѣка ³⁾.—4) Всѣ вообще мѣстные арт-ія км-ды и крѣпостн. роты получаютъ за экстренныя работы, разрѣшенныя военно-окружнымъ совѣтомъ или по предписаніямъ Главн. Арт-го упр-ія (не менѣе 10 часовъ въ день)—по 3 к. ⁴⁾.

г) На государственныхъ работахъ ⁵⁾, вообще, нижн. чины, посылаемые отъ войскъ, получаютъ: 1) по 16 к. за урокъ; 2) приварочныя деньги — по общему положенію, и 3) добавочный провіантъ. На Кавказѣ и въ Закавказскомъ краѣ, гдѣ уроки положены уменьшенные, платится по 9 к., а при работѣ безъ уроковъ — по 5 к., въ день. Ун. оф-рамъ, присматривающимъ за работами, выполняемыми по урочному положенію — по 5 к., а по-денно — по 2½ к. Если на работу были употреблены свободные отъ службы нижн. чины въ Оренбургскомъ краѣ, то они

1) Тамъ же, ст. 827 по V прод. и ч. I. кн. IV, ст. 603 и 623.—2) Пр. В. М. 1866 № 318 и Св. Шт. 1870 г.—3) Св. В. П. ч. IV. кн. III, ст. 827 по VI прод.—4) Тамъ же, ст. 829 и пр. В. М. 1870 № 333.—5) Тамъ же, ст. 833—840.

получаютъ по 12 к. за каждый выработанный урокъ. Плата увеличивается или уменьшается, смотря по тому, произведено болѣе или менѣе урочнаго положенія. Нач-камъ войскъ дозволяется увеличивать число людей, чтобы скорѣе окончить работу; но воспрещается уменьшать работу или вмѣшиваться въ распоряженіе ея. Если войска наряжены на работу, независящую отъ вѣдомствъ инж-го и путей сообщенія, то производится имъ на улучшеніе пищи и поддержаніе одежды $\frac{1}{3}$ часть платы противу вольныхъ рабочихъ.

Нижн. чинамъ, командируемымъ отъ войскъ въ помощь землевладѣльцевъ для истребленія саранчи, производится $\frac{1}{3}$ платы противъ вольнонаемныхъ, изъ суммъ государственнаго земскаго сбора ¹⁾.

Нижн. чинамъ, наряжаемымъ статистами въ Императорскіе театры, производится каждый разъ особая плата.

д) **Наградныя деньги нижн. чинамъ** ²⁾ въ войскахъ производятся несущимъ какія-либо особыя обязанности (портнымъ, сапожникамъ и др. мастеровымъ), а также ун. оф-рамъ, писарямъ, муз-тамъ и др., обращающимъ на себя усердною службою особенное вниманіе. Денежныя награды эти выдаются, по усмотрѣнію нач-ковъ отдѣльныхъ частей, на счетъ экономическихъ остатковъ отъ хозяйств. оборотовъ войскъ. Высшимъ предѣломъ годоваго расхода на этотъ предметъ на всю часть опредѣляется сумма, каковая составитъ по расчету 15 к. на каждаго штатнаго строеваго и нестроеваго нижн. чина части.

К. ВНУТРЕННІЙ ПОРЯДОКЪ ХОЗЯЙСТВА ВЪ ВОЙСКАХЪ.

I. Приемъ и храненіе вещеваго довольствія ³⁾.

Предметы вещеваго довольствія получаютъ натурою или готовятся войсками на отпускаемыя отъ казны деньги, какъ указано выше въ подлежащихъ статьяхъ.

Мундирныя, амуничныя и годовыя вещи, доставленныя изъ инт-скихъ складовъ, принимаются порядкомъ, указаннымъ на стр. 355. Вещи, принятыя отдѣльно чинами хозяйственной части, а равно и завѣдующимъ оружіемъ, свидѣтельствуются завѣдующимъ хозяйствомъ, и о результатѣ осмотра докладывается к-ру части.

Провіантъ, принимаемый изъ магазиновъ самими ротами или эск-нами, а равно дрова и фуражъ, поставляемые подрядчиками

¹⁾ Дополн. къ ст. 833, по II пред. — ²⁾ Пр. В. М. 1872 № 68. — ³⁾ Пр. В. М. 871 № 334.

прямо въ роты и эск-ны, по разсигновкамъ, должны быть строго свидѣтельствуемы ротными и эск-ными к-рами, какъ въ вѣсѣ и мѣрѣ, такъ и въ доброкачественности.

Вещи, не подлежащія выдачѣ въ роты или эск-ны и не показанныя въ ихъ табеляхъ, но значащіяся по инт-ской табели, а равно и экономическія вещи, хранятся въ полковомъ цейхгаузѣ. Вещи неприкосновеннаго запаса ¹⁾, состоящія при войскахъ, для удобѣйшей повѣрки числительности и качества ихъ, хранятся отдѣльно отъ расходныхъ вещей, а если, по недостатку помѣщенія, вмѣстѣ съ расходными, то — особо уложенныя и, во всякомъ случаѣ, съ обозначеніемъ на ярлыкахъ званія и количества вещей. Для предупрежденія порчи вещей этого запаса отъ долговременнаго лежанія, онѣ освѣжаются выдачею въ полкъ для употребленія, но не иначе, какъ послѣ того, когда въ полкъ будутъ приняты изъ инт-скаго склада матеріалы и вещи, слѣдующія на срочное довольствіе.

Примѣч.: 1) Вещи, подлежащія храненію, содержатся въ цейхгаузѣ въ такомъ порядкѣ, чтобы ихъ можно было безъ затрудненія повѣрить. — 2) Ключъ отъ цейхгауза долженъ находиться у казначея, прикладывающаго къ дверямъ свою печать.

Матеріалы, для изготовленія предметовъ вещеваго довольствія, выдаются изъ цейхгауза и складовъ въ мастерскія по мѣрѣ надобности, съ разрѣшенія завѣдывающаго хозяйствомъ и съ роспискою получателей въ вещевыхъ книгахъ. Построенныя въ мастерскихъ вещи, по надлежащемъ осмотрѣ ихъ, съ разрѣшенія к-ра части поступаютъ въ употребленіе или сдаются въ цейхгаузъ на храненіе.

II. Пріемъ, храненіе и расходованіе поступающихъ въ войска денегъ ²⁾).

Пріемъ денегъ, слѣдующихъ для довольствія войскъ, по ассигновкамъ, выдаваемымъ подлежащими вѣдомствами, производится казначеемъ, по довѣренности к-ромъ части, которая должна быть сдѣлана на талонѣ, какъ указано на стр. 555. Пріемъ денегъ, препровождаемыхъ чрезъ почты, производится также казначеемъ, который предъявляетъ для сего въ почтовые конторы засвидѣтельствованныя подписью к-ра части повѣстки.

Деньги, по принятіи ихъ, вкладываются казначеемъ въ денежный ящикъ въ присутствіи завѣдыв. хозяйствомъ; при случайныхъ препятствіяхъ къ вкладу ихъ въ денежный ящикъ (по отсутствію завѣдыв. хозяйствомъ), деньги кладутся казначеемъ, для временнаго храненія, въ имѣющійся въ ящикѣ для казны и

1) Пр. В. М. 1866 № 42. — 2) Пр. В. М. 1871 № 284.

письменныхъ дѣлъ особый ящикъ; но съ устраненіемъ препятствій, полученныя дѣлги тотчасъ же присоединяются къ полковымъ суммамъ.

Примѣч. Полковой денежный ящикъ помѣщается въ безопасномъ мѣстѣ, при полковомъ караулѣ, или при квартирѣ к-ра полка, подъ наблюденіемъ к-льнаго нач-ка и деж-го по полку.

Полковыя и ротныя суммы хранятся двумя общими суммами, въ двухъ отдѣльныхъ ящикахъ, за печатями казначея и завѣд. хозяйствомъ; ящики эти вставляются въ общій ящикъ, къ которому прикладываются печати тѣхъ же лицъ; къ наружному ящику, т. е. ящику для казны и письменныхъ дѣлъ, прикладывается печать казначея. Ключи отъ внутреннихъ ящиковъ хранятся у завѣд. хозяйствомъ, а отъ наружнаго — у казначея.

Вкладъ и выемъ изъ ящика ротныхъ или эск-ныхъ суммъ производится по возможности одновременно, и для выема денегъ ротные и эск-ные к-ры испрашиваютъ предварительно разрѣшеніе к-ра полка, съ объясненіемъ, сколько и для какой надобности требуется денегъ. О всѣхъ выдачахъ изъ ящика ротн. и эск-ныхъ суммъ и вкладахъ на храненіе объявляется немедленно въ приказѣ по полку.

III. Полковая хозяйственная сумма ¹⁾.

Деньги, отпущенныя на заготовленіе какихъ бы то ни было вещей, какъ-то: мундирныхъ, амуничныхъ, на содержаніе лазарета, на заготовленіе фуража, освѣтительныхъ припасовъ и проч. — обращаются въ хозяйственную сумму.

Хозяйственная сумма расходуется, по мѣрѣ надобности, на поддержаніе всѣхъ отдѣловъ хозяйства. Для мелочныхъ расходовъ по хозяйству, завѣдующимъ отдѣлами хозяйства, на которыхъ будетъ возложено производить покупки, выдаются, съ разрѣшенія к-ра части, примѣрныя суммы, не болѣе 100 р. въ одинъ разъ. Всѣ остающіяся отъ истекшаго года деньги раздѣляются: 1) на остатки, подлежащіе обращенію къ зачету, въ дозволствіе слѣдующаго года; 2) на остатки, получившіеся отъ непостройки и перемонтированія такихъ вещей, которыя должны быть построены и отремонтированы не позже наступившаго года; 3) на остатки отъ непостройки и перемонтированія такихъ предметовъ, которые потребуютъ исполненія сихъ работъ не вслѣдъ за истекшимъ годомъ, а когда либо впоследствии, и 4) остатки, происшедшіе отъ выгодной покупки вещей, бережливаго расходованія и другихъ благопріятныхъ для хозяйственныхъ оборотовъ случайностей. Остатки послѣднихъ трехъ категорій не возвращаются въ казну, а остаются въ полку и употребляются: остатки, означенные въ п. 2 — какъ и прочая хозяйств.

1) Пр. В. М. 1871 № 284 и 1873 № 105.

сумма, на постройку и ремонтное вѣщей въ наступающемъ году; остатки же, показанные въ пункт. 3 и 4 — обращаются въ *экономическій капиталъ* полка (или другой отд-ой части). Капиталъ этотъ предназначается: на обезпеченіе плѣлости и исправности войсковаго имущества части, на удовлетвореніе ея экстренныхъ хозяйственныхъ потребностей и на выдачу наградныхъ денегъ нижн. чинамъ, какъ указано на стр. 438 ¹⁾. Изъ этихъ же остатковъ въ иррег. войскахъ Кавказ. округа выдается добавочное содержаніе начкамъ и чинамъ хозяйств. упр-ія, если лица эти не сравнены въ окладахъ содержанія съ рег. войсками ²⁾.

Примѣч.: 1) Нач-ки дивизій и другія равныя имъ лица, соображаясь съ болѣе или менѣе исправнымъ состояніемъ хозяйства каждой части, опредѣляютъ сколько именно требуется имѣть въ эконом. капиталѣ денегъ по каждому изъ слѣдующихъ *отдѣловъ* хозяйства: 1) на предметы срочнаго снаряженія, 2) на безсрочныя вещи, 3) обувь и сбрую, 4) подземныхъ лошадей, 5) оружіе, 6) лагерь и 7) музыкантскій хоръ. По полученіи отчета о хозяйств. оборотахъ частей войскъ, нач-ки дивизій дѣлаютъ распоряженіе, сколько должно быть приобщено экономич. остатковъ къ каждому изъ отдѣловъ экономич. капитала; за доведеніемъ же всѣхъ ихъ до опредѣленной нормы, всѣ остатки обращаются въ 8 *отдѣлъ* этого капитала на случайныя и непредвидимыя расходы.—2) Въ каз. полкахъ не отдѣляется денегъ на предметы, указанные въ 1-мъ отдѣлѣ (а въ Кавказск. ирр. войск., гдѣ не полагается музыки, то не отчисляется и на инструментъ), но, взявъ изъ того, послѣдній отдѣлъ образуютъ деньги, опредѣляемые для суда нижн. чинамъ.

Экономическій капиталъ хранится, по возможности, въ правительственныхъ банковыхъ учрежденіяхъ, для приращенія процентами, за исключеніемъ суммы по отдѣлу на подъемныхъ лошадей, которая содержится въ полковомъ денежномъ ящикѣ въ наличныхъ деньгахъ или серіяхъ, на случай внезапной необходимости въ покупкѣ лошадей, не содержимыхъ противу штатнаго числа.

Расходъ изъ эконом. капитала допускается только въ крайне необходимыхъ случаяхъ на выше показанные предметы войсковаго хозяйства, съ разрѣшенія нач-ка дивизіи и съ донесеніемъ о томъ главному нач-ку военнаго округа.

Примѣч.: 1) Изъ эконом. капитала разрѣшено производить расходъ на покупку часовъ для снабженія ими ун. оф-ровъ пѣх. и кав. частей, при отиравленіи служебныхъ обязанностей, находящихся въ строгой зависимости отъ времени ³⁾.—2) О состояніи эконом. капиталовъ нач-ки дивизій представляютъ, чрезъ ком-щихъ войсками въ округахъ, въ Главный штабъ (по казачьимъ войскамъ—въ Главн. упр-іе иррегул. войскъ и войск. атаману), въ началѣ каждаго года, вѣдомости за минувшій годъ, по установленной формѣ.

1) Въ казач. Донск. полкахъ, къ которымъ примѣнено положеніе о полк. хозяйствѣ регулярн. войскъ, изъ эконом. капитала производится также суды казачкамъ на покупку лошадей, вмѣсто палыхъ или пришедшихъ въ негодность, и для обновленія обмундированія и снаряженія. (Пр. В. М. 1875 № 103).—

2) Пр. по Кавказск. окр. 1875 № 44.—3) Цир. Гл. шт. 1874 № 193.

IV. Распределение получаемого войсками довольствия ¹⁾.

а) Общія правила. Принятые въ полки деньги, вещи, припасы и материалы, по надлежащемъ освидѣтельствovanii, распределяются въ роты и эск-ны; о чемъ объявляется въ приказѣ по полку. Всякій приказъ, въ которомъ означена какая либо выдача нижн. чинамъ, прочитывается при собраніи каждой части.

Относительно приѣма и храненія денегъ установлены слѣдующія правила: 1) Ротн. к-рь получаетъ деньги на основаніи расчетовъ, объявленныхъ въ приказахъ по полку или бат-ну. Если бы случилось, что объявленный расчетъ не вѣренъ, то ротн. к-рь доноситъ объ этомъ не позже 7 дней, если же расчетъ вѣренъ и деньги отпущены сполна, то, по полученіи ихъ, не представляется особыхъ рапортовъ: удостовѣреніемъ въ припятіи денегъ отъ казначея служитъ росписка рот. к-ра въ книгѣ переходящихъ суммъ. 2) Изъ полученныхъ денегъ, подлежащія расходу ранѣе 7 дней, остаются у ротн. к-ра; прочія же деньги немедленно кладутся на храненіе въ денежный ящикъ. 3) Деньги, полученные не отъ полк. казначея, какъ-то: вырученныя на вольныхъ работахъ, за проданный экон. провіантъ, выпутыя изъ образной кружки и проч., вкладываются въ ящикъ по мѣрѣ полученія. 4) Въ ящикѣ все деньги роты хранятся нераздѣльно въ одномъ общемъ конвертѣ.

Примѣч. Въ арміи существуетъ въ каждой ротѣ свой отдѣльный денежный ящикъ, запраемый ключомъ ротнаго артка и за печатью ротн. к-ра; этотъ ящикъ хранится въ полк. казенномъ ящикѣ.

б) Раздача денегъ. Деньги, слѣдующія къ раздачѣ нижн. чинамъ на руки, должны быть выданы не позже 7 дней по полученіи. Деньги выдаетъ каждому нижн. чину лично ротн. к-рь при фельд-гѣ, и полувз-дномъ ун. оф-рѣ. Деньги, слѣдующія нижн. чинамъ, не бывшимъ на лицо при общей раздачѣ, отдаются на храненіе ротн. арт-ку, но если сумма значительна, то вкладываются въ ящикъ.

в) Провіантъ. О каждомъ приѣмѣ провіанта объявляется въ приказѣ, съ обозначеніемъ какое количество четвертей слѣдуетъ принять въ каждую роту. Для принятія провіанта посылается каптенармусъ (эск-ный квартирмейстеръ) съ нужнымъ числомъ рабочихъ изъ каждаго отд-ія (или взвода). По доставленіи въ казармы, или на квартиры, муки и крупы, ротн. к-рь сви-дѣтельствуетъ ихъ, какъ сказано на стр. 138. Затѣмъ ротн. к-рь

1) Пр. В. М. 1871 № 236 и 384; 1872 № 132.

посылаетъ полк. квартирмейстеру квитанцію въ принятіи провіанта, который приказываетъ раздать въ отд-ія на руки артковъ (цѣлыми кулями). Въ концѣ мѣсяца дѣлается расчетъ сколько дѣйствительно слѣдуетъ ротѣ провіанта по числу людей, бывшихъ на продовольствіи. На заболѣвшихъ, уволенныхъ въ отпускъ, отставку и на бѣжавшихъ, провіантъ рассчитывается по день выключенія ихъ приказомъ по полку или другой отд-пой части; а на вновь поступившихъ въ теченіи мѣсяца—со дня зачисленія. Остающійся за такимъ расчетомъ излишній провіантъ, изъ примѣрно-отпущеннаго количества, показывается къ зачету на слѣдующій мѣсяць. Объ оказавшихся остаткахъ объявляется въ приказѣ.

Экономическій провіантъ въ ротахъ составляется: отъ припека при довольствіи нижн. чиновъ въ артели, и отъ уступки провіанта жителями за время квартированія на просторныхъ квартирахъ. Количество припека зависитъ отъ качества муки и отъ умѣнья выпечь хлѣбъ. Такъ какъ муки отпускается въ мѣс. на каждаго челов. по 1 пуд. 27 ф. 93 зол., а печенаго хлѣба полагается по 3 ф. въ день, или 2 п. 10 ф. въ мѣсяць, то, чтобы удовлетворить солдата положеннымъ количествомъ хлѣба, должно выйдти на каждый паекъ 22 ф. 3 зол. *обязательнаго припека*. Подъ словомъ *чистый припекъ* слѣдуетъ понимать тотъ излишекъ хлѣба, который получается сверхъ 2 п. 10 ф. изъ 1 пуда 27 ф. 93 зол. муки.

Деньги за эконом. провіантъ въ ротахъ, эск-нахъ и др. км-дахъ обращаются въ съѣстную ихъ сумму.

г) **Раздача вещей.** По объявленіи въ приказѣ о распредѣленіи вещей, присылаются за ними фельд-ли (вах-ры); по полученіи же вещей к-ры частей посылаютъ росписки, а потомъ росписываются сами въ книгѣ, внося тотчасъ полученное въ ротныя табели.

Примѣч. Деньги, отпускаемые полкамъ кав-ин на щетки и скребилцы, запрещено причислять къ амуничнымъ, эти вещи должны заводиться распоряженіемъ полковъ и выдаваться людямъ въ натурѣ.

д) **Заработныя деньги** ¹⁾ ротѣ и др. частей, выручаемыя нижн. чинами, посылаемыми км-дами на вольныя работы, выдаются на руки тѣмъ людямъ, которые дѣйствительно были на работѣ. Но если признается нужнымъ обратитъ часть денегъ на хозяйство роты, то размѣръ вычета изъ зараб. денегъ опредѣляется нач-комъ дивизіи, съ такимъ расчетомъ, чтобы не менѣе половины зараб. денегъ выдаваемо было нижн. чинамъ на руки.

Примѣч. Изъятія изъ этого правила допускаются только при употребле-

1) Св. В. П. ч. IV, кн. IV, ст. 86 и 87 по IV прод.

них частей войскъ въ полномъ ихъ составѣ на большія государственныя работы. Распределение въ этомъ случаѣ заработанныхъ денегъ опредѣляется каждый разъ особыми распоряженіями.

V. Съѣстная и хозяйственныя суммы въ ротѣхъ и другихъ км-дахъ.

а) **Съѣстная сумма** ¹⁾. Расходы на довольствіе нижн. чиновъ горячею пищею производятся изъ состоящей въ ротѣ (или другой км-дѣ) *съестной суммы*, въ которую обращаются отпускаемые отъ казны приварочныя деньги, а также и получаемыя за экономическій провіантъ. Ежемѣсячные остатки отъ съестной суммы образуютъ въ каждой изъ частей запасъ на случай могущей потребоваться передержки по продовольствію нижн. чиновъ въ послѣдующіе мѣсяцы. Нормальный размѣръ этого запаса опредѣляется въ 1 р. 50 к. на каждого человѣка, по штатному числу нижн. чиновъ каждой части. Накопившійся къ концу года излишекъ противъ этой нормы обращается въ хозяйственную сумму той же части.

б) **Хозяйственная сумма** ²⁾ назначается для удовлетворенія хозяйственныхъ надобностей роты; она образуется изъ слѣдующихъ источниковъ: 1) денегъ, отпускаемыхъ отъ казны специально на эти надобности (по 1 р. 80 к. въ годъ на человѣка); 2) денегъ, удерживаемыхъ изъ заработанныхъ нижн. чинами на вольныхъ и государственныхъ работахъ; 3) денегъ, отпускаемыхъ отъ казны на обученіе грамотѣ; 4) денегъ, перечисляемыхъ въ концѣ года изъ имѣющихся въ запасѣ остатковъ отъ съѣстныхъ суммъ при накопленіи этихъ остатковъ свыше 1 р. 50 к. на человѣка.

Деньги на хозяйств. надобности (1 р. 80 к.) отпускаются по штатному числу; въ случаѣ измѣненія штата отпускъ или зачетъ отпущенныхъ денегъ по числу прибавленныхъ или убавленныхъ людей (по 15 к. въ мѣсяцъ на каждого) рассчитывается съ 1 числа мѣсяца слѣдующаго послѣ утвержденія новаго штата.

Изъ хозяйств. суммы производятся расходы: на содержаніе, ремонтъ, леченіе и ковку артельныхъ лошадей; содержаніе артельныхъ повозокъ, котловъ и посуды, ремонтъ тулуповъ и кенегъ; на перевозку вещей нижн. чиновъ при передвиженіи части и всѣ вообще хозяйств. расходы роты, на которые особыхъ отпусковъ отъ казны не производится.

Остатки отъ хозяйств. суммы образуютъ *запасъ* на случай

¹⁾ Пункт. 16 Полож., прил. къ пр. В. М. 1871 № 236. — ²⁾ Правила прил. къ пр. В. М. 1871 № 256.

большихъ единовременныхъ расходовъ по покупкѣ артельной лошади, повозки, котловъ и проч. *Нормальный размѣръ* этого запаса опредѣляется *въ 600 р. на роту*. Накопляющіяся въ какой либо изъ частей излишки противъ этой нормы распределяются нач-ками дивизій и лицами, равную съ ними власть имѣющими, между другими ротами или эск-нами той же части войскъ или между б-реями той же бр-ды, причемъ дѣлается распоряженіе о прекращеніи вычета въ хозяйств. суммы изъ денегъ, выработываемыхъ нижн. чинами тѣхъ частей, въ запасахъ конхъ оказывается означенный излишекъ.

VI. Составъ и употребленіе наказенныхъ полковыхъ и ротныхъ суммъ.

а) **Оф-рскій вспомогательный капиталъ** ¹⁾ составляется: изъ денегъ, отпускаемыхъ войскамъ согласно пр. В. М. 1873 № 8 (см. стр. 431); изъ остающихся послѣ умершихъ оф-ровъ, не имѣющихъ наслѣдниковъ; изъ суммъ назначенныхъ въ пользу полка или км-ды духовными завѣщаніями разныхъ лицъ; изъ денегъ, отдѣляемыхъ изъ жалованья оф-ровъ, по общему ихъ согласію; изъ процентовъ на заимообразныя выдачи и изъ всякихъ единовременныхъ взносовъ. Каждый оф-ръ имѣетъ право получить изъ этого капитала ссуду, сообразно съ потребностью своею и капитала, съ паличнымъ состоящемъ капитала, на опредѣленное время и со взносомъ законенныхъ процентовъ. Полк. к-ръ содержитъ оф-рскую сумму въ своемъ вѣдѣніи; безъ его разрѣшенія она не можетъ быть употребляема ни на какія надобности.

Примч.: 1) Въ полкахъ гвардіи оф-рскія суммы называются *вспомогательными оф-рскими капиталами*. Размѣръ ссуды и взыскиваемыхъ на нихъ процентовъ, а также срокъ уплаты, опредѣляются особыми положеніями. — 2) Въ большей части гвард. полковъ имѣются, кромѣ того, *пенсіонныя капиталы*, подъ разными названіями, составившіеся изъ пожертвованій оф-ровъ или частныхъ лицъ. Эти капиталы обращаются или въ залмообразныхъ выдачахъ оф-рамъ, или же хранятся въ банкѣ. Изъ процентовъ выдаются достойнѣйшимъ нижн. чинамъ пенсія, не превышающія годового оклада жалованья.

б) **Оф-скій ремонтный капиталъ** (см. стр. 380).

в) **Церковная сумма** ²⁾ составляется изъ добровольныхъ вкладовъ и изъ денегъ, выручаемыхъ отъ продажи церковныхъ свѣчей; она должна храниться отдѣльно отъ другихъ суммъ въ полковомъ ящикѣ и употребляться на церковныя надобности,

¹⁾ Св. В. П. ч. IV, кн. IV, ст. 71, и пр. В. М. 1873 № 8. — ²⁾ Св. В. П. ч. IV, кн. IV, ст. 72, и цѣр. Гл. шт. 1867 № 130.

съ вѣдома полк. священника и того лица, которое опредѣлено ктиторомъ, а въ важныхъ случаяхъ—съ дозволенія главнаго священника. Для отчетности въ церковной суммѣ, выдаются въ полкъ отъ главн. священника шнуrowыя книги, которыя ведутся священникомъ или ктиторомъ. По прошествіи года, въ церковной суммѣ отдается отчетъ полк. нач-ву и главн. священнику.

г) Сумма полковой библиотеки составляется изъ денегъ, отпускаемыхъ войскамъ согласно пр. В. М. 1873 г. № 8, и изъ опредѣленныхъ вычетовъ со всѣхъ оф-ровъ полка или бат-на.

д) Обеспеченіе, представляемое женатыми оф-рами ¹⁾, хранится въ казенномъ ящикѣ и выдается не ранѣе, какъ по достиженіи 28 лѣтъ оф-ромъ, которымъ обеспеченіе вложено. До этого же времени владѣльцамъ обеспеченія предоставляется пользоваться только процентами. Въ чрезвычайныхъ случаяхъ, требующихъ непредвидѣннаго и значительнаго расхода, часть обеспеченія можетъ быть возвращена, но только съ разрѣшенія нач-ка дивизіи.

е) Образная сумма ²⁾ составляется изъ денегъ, добровольно жертвуемыхъ нижн. чинами на украшеніе ротнаго образа и изъ перечисляемыхъ въ нее собственныхъ солдатскихъ денегъ, когда эти деньги, составляя менѣе 10 к., подлежатъ къ пересылкѣ нижн. чинамъ, выбывшимъ изъ полковъ и км-дъ. Сборъ этихъ денегъ производится въ кружку, находящуюся при образѣ, за замкомъ и печатью; ключъ долженъ храниться у ротн. к-ра, а печать — у образнаго артельщика. При накопленіи денегъ, онѣ вынимаются образнымъ арт-комъ въ присутствіи ротн. к-ра, и записываются въ приходъ однимъ разомъ. Образная сумма не принадлежитъ ни кому лично, и потому, при убыли людей, никто не въ правѣ объявлять на нее претензій. У образнаго арт-ка на рукахъ должна находиться только необходимая часть на текущіе расходы; въ ротномъ ящикѣ хранится не болѣе 30 р.; остальная же сумма вносится въ кредитныя установленія.

Образная сумма употребляется: 1) на украшеніе образа; 2) на совершеніе при немъ службъ, на свѣчи, ладонъ и священнику за молебствіе (по 1 р.); 3) на предметы благотворительности, какъ-то: на вспоможеніе вдовамъ и сиротамъ, остающимся по смерти нижн. чиновъ; 4) на похороны нижн. чиновъ, умершихъ при своихъ км-дахъ (въ случаѣ недостатка образной суммы, похороны производятся на счетъ казны, по госпиталь-

¹⁾ Св. В. В. ч. II, кн. I, ст. 2150 по VI прод. — ²⁾ Св. В. В. ч. IV, кн. IV, ст. 74—79, и цвр. Гл. шт. 1872 № 111.

ной таксѣ (см. стр. 401¹); 5) на пожертвованіе въ пользу полковой церкви, на которую всякіе особые вычеты съ нижн. чиновъ воспрещены.

Примѣч. Въ гвардіи, сверхъ псчисленныхъ расходовъ, уплачивается за исповѣдь священнику 4 р. съ роты, эск-на и б-рец, и расходуетъ по 3 р. на погребеніе нижн. чиновъ, изъ имѣвшихъ собственныхъ денегъ.

ж) Собственныя солдатскія деньги ²⁾. Нижн. чины, имѣющіе собственные деньги, могутъ представлять ихъ для храненія, по ихъ желанію, въ казенномъ ящикѣ или въ сберегат. кассахъ; причемъ предоставляется имъ полная свобода требовать представленную сумму во всякое время и расходовать ее по собственному умотрѣнію.

Собственныя солдатскія деньги, оставшіяся отъ умершихъ или безвѣсти пропавшихъ нижн. чиновъ, если свыше 10 к., то выдаются законнымъ наследникамъ, въ случаѣ неявки которыхъ, въ теченіи годового срока со дня сообщенія о кончинѣ, зачисляются въ инвалидный капиталъ; если сумма ихъ менѣе 10 к., то они зачисляются въ ротн. (эск-ную, б-рейную) образную сумму. Деньги осужденныхъ въ военно-исправительныя роты отсылаются, вмѣстѣ съ письменными свѣдѣніями, въ мѣста нахожденія этихъ людей.

1) Св. В. П. ч. IV, кн. IV, ст. 74 по VI пр.—2) Св. В. П. ч. IV, кн. IV, ст. 146—152, по IV и VI пр.; § 34 положенія, приложеннаго къ пр. В. М. 1867 № 183, и цир. Гл. шт. 1872 № 114.

ОТДѢЛЪ V.

ПОСТАНОВЛЕНІЯ ПО ВОЕННО-СУДНОЙ ЧАСТИ.

А. О ПРЕСТУПЛЕНІЯХЪ.

І. Введеніе.

Преступленіемъ и проступкомъ называется всякое дѣйствіе, воспрещенное закономъ подъ страхомъ наказанія. Такія воспрещенія содержатся: 1) въ *Уставѣ о наказаніяхъ, налагаемыхъ мировыми судьями*, изд. 20 Ноября 1864 г. ¹⁾, 2) въ *Уложеніи о наказаніяхъ, уголовныхъ и исправительныхъ*, изд. 1866 г. ²⁾ и 3) въ *Воинскомъ Уставѣ о наказаніяхъ*, 27 Марта 1875 г. ³⁾. Первые два предусматриваютъ преступленія и проступки, которые могутъ быть совершены, какъ лицами гражд. вѣдомства, такъ и военно-служащими; послѣдній—предусматриваетъ преступленія и проступки по военной службѣ, и совершаемыхъ въ мѣстностяхъ, объявленныхъ на военномъ положеніи, и содержимыми въ военно-исправительныхъ ротахъ. При совершеніи проступка общаго характера, военно-служащій подвергается наказанію, опредѣленному въ Уложеніи или Уставѣ, кромѣ тѣхъ немногихъ случаевъ, когда опредѣляемое ими наказаніе признается несовмѣстнымъ съ званіемъ военно-служащаго (тогда оно замѣняется другимъ по правиламъ, изложеннымъ въ 1 прил. къ 8 ст. и примѣч. къ нему Воин. Уст. о наказ. ⁴⁾). При совершеніи проступка, предусмотрѣннаго Воин. Уст. о наказ., къ военно-служащему примѣняются только тѣ наказанія, которыя въ этомъ Уст. исчислены; впрочемъ и здѣсь одиночное заключеніе въ военной тюрьмѣ, впредь до постройки военныхъ тюремъ, временно, замѣняется другимъ, по правиламъ, изложеннымъ во II прил. къ ст. 39 Воин. Уст. о нак. ⁵⁾.

¹⁾ Уст. о нак., нал. мир. суд., ст. 1—181. — ²⁾ Улож. о нак., ст. 1—1711. — ³⁾ Воин. уст. 1875 г. о наказ., ст. 1—282, см. въ прил. къ пр. В. М. 1875 № 83. — ⁴⁾ См. стр. 490. — ⁵⁾ См. стр. 489 и 490.

Примѣч. Уставъ о наказ., кал. мир. суд., предусматриваетъ слѣдующіе проступки: противъ порядка упр-ія (гл. 2), благочинія, общественнаго порядка и спокойствія (гл. 3), благоустройства (гл. 4), устава о паспортахъ (гл. 5), строительнаго и путей сообщенія (гл. 6), пожарнаго (гл. 7), почтоваго и телеграфическаго (гл. 8), народнаго здравія (гл. 9), личной безопасности (гл. 10), проступки противъ чести, угрозы и насилія (гл. 11), противъ правъ семейственныхъ (гл. 12) и противъ чужой собственности (гл. 13). Уложение о наказ. уголов. и исправ., излагая общія положенія о преступленияхъ и наказаніяхъ (раздѣлъ 1), предусматриваетъ преступления противъ: вѣры (р. 2), государственныхъ (р. 3), порядка упр-ія (р. 4), по службѣ государственной и общественной (р. 5), повинностей государственныхъ и земскихъ (р. 6), имущества и доходовъ казны (р. 7), общественнаго благоустройства и благочинія (р. 8), законовъ о состоящихъ (р. 9), жизни, здравія, свободы и чести частныхъ лицъ (р. 10), правъ семейныхъ (р. 11) и частной собственности (р. 12). Воин. уст. о наказ., излагая общія правила о проступкахъ и наказаніяхъ (въ 1-мъ раздѣлѣ), содержитъ въ себѣ: постановленія о воинскихъ и другихъ преступленияхъ по службѣ военной (р. 2, ст. 96—242); постановленія о нарушеніи обязанностей службы во время военныхъ дѣйствій и о преступленияхъ, совершаемыхъ въ мѣстностяхъ, объявленныхъ на военномъ положеніи (р. 3, ст. 243—271); правила о наказуемости преступленій общихъ военно-служащимъ съ лицами гражд. званія, независимо отъ службы (р. 4, ст. 272—279), и правила о наказаніяхъ лицъ, содержащихся въ военно-исправительныхъ ротахъ. (Ср. 5, ст. 280—282).

II. Статьи Воин. Устава о наказ., опредѣляющія проступки и преступления по службѣ военной ¹⁾.

а) О нарушеніи воинскаго чинопочитанія и подчиненности.

96 ²⁾. За неокazanіе съ намѣреніемъ должнаго нач-ку уваженія, за неприличное съ нимъ обращеніе, а равно за всякій поступокъ, обнаруживающій пренебреженіе къ лицу нач-ка, если дисц-ое взысканіе окажется несоотвѣтствующимъ важности вины, виновный подвергается:

содержанію на гауп-тѣ отъ 1 до 3 мѣс.;

или же одиночному заключенію въ воен. тюрьмѣ отъ 1 мѣс. до 2 мѣс. или переводу въ разрядъ штр-хъ;

¹⁾ Въ прилагасмомъ извлеченіи изъ Воин. уст. о наказ. выпущены статьи: а) относящіяся до противузаконныхъ поступковъ должностныхъ лицъ по вѣкоторымъ особеннымъ родамъ службы (ст. 197—213); б) о преступленияхъ и проступкахъ по службѣ общихъ военно-служащимъ съ чиновниками гражд. вѣдомства (ст. 242 и 272—279), и в) равно и о наказаніяхъ содержащихся въ военно-исправительныхъ ротахъ.—²⁾ Здѣсь выставлены №№ статей по Воин. Уст. о наказ. 1875 г.

а когда сіе учинено во время исполненія нач-комъ обязанностей службы:

отставленію отъ службы, или содержанію на гауп-тѣ отъ 3 до 6 мѣс.;

или же одиночному заключенію въ воен. тюрьмѣ отъ 2 до 4 мѣс.

97. За оскорбленіе нач-ка на словахъ, на письмѣ или въ печати, или же неприличнымъ дѣйствіемъ, виновный подвергается:

разжалованію въ рядовые, или исключенію изъ службы, или заключенію въ крѣпости отъ 2 мѣс. до 1 г. и 4 мѣс., или отставленію отъ службы, или содержанію на гауп-тѣ отъ 3 до 6 мѣс.;

или же потерѣ нѣкоторыхъ особенныхъ правъ и преимуществъ и отдачѣ въ военно-исправит. роты отъ 1 г. до 3 л., или одиночному заключенію въ воен. тюрьмѣ отъ 2 до 4 л.;

а когда сіе учинено во время исполненія нач-комъ обязанностей службы:

исключенію изъ службы съ лишеніемъ чиновъ, или заключенію въ крѣпости отъ 1 г. и 4 мѣс. до 4 лѣтъ;

или же потерѣ нѣкоторыхъ особенныхъ правъ и преимуществъ и отдачѣ въ военно-исправит. роты отъ 2 до 3 л.

98. За нанесеніе нач-ку удара, или поднятіе на него съ такимъ же намѣреніемъ руки или оружія, а также за всякаго рода насильственное, или въ высшей степени дерзкое противъ него дѣйствіе, виновный подвергается: лишенію всѣхъ правъ состоянія и ссылкѣ въ каторж. работу въ крѣпостяхъ на время отъ 8 до 12 л., или на заводахъ на время отъ 4 до 8 л.;

а когда сіе учинено во время исполненія нач-комъ обязанностей службы, или когда вмѣстѣ съ оскорбленіемъ были причинены тяжелыя раны, или тяжкіе побои или увѣчья, или послѣдовала смерть, хотя и безъ умысла на убійство, то виновный подвергается: а) въ мирное время—лишенію всѣхъ правъ состоянія и ссылкѣ въ каторжную работу въ рудникахъ безъ срока или на время отъ 12 до 25 л.; б) въ военное время — лишенію всѣхъ правъ состоянія и смертной казни разстрѣляніемъ.

99. За вызовъ нач-ка на поединокъ по дѣлу, касающемуся службы, виновный подвергается: исключенію изъ службы съ лишеніемъ чиновъ, или заключенію въ крѣпости отъ 1 г. и 4 мѣс. до 4 л., или разжалованію въ рядовые.

Нач-къ, принявшій вызовъ, подлежитъ тому же наказанію, какъ и сдѣлавшій ему вызовъ.

Буде вслѣдствіе вызова поединокъ состоялся, то наказаніе

опредѣляется на основаніи правилъ о совокупности преступленій.

100. Младшіе за оскорбленіе старшихъ подвергаются наказаніямъ, опредѣленнымъ въ предшедшихъ 96, 97, 98 и 99 ст. за оскорбленіе нач-ка, но всегда одною, двумя или тремя степенями ниже. Въ настоящемъ случаѣ младшими признаются об. оф-ры въ отношеніи шт. оф-ровъ и ген-ловъ, а шт. оф-ры въ отношеніи ген-ловъ.

Нижн. чины подвергаются наказаніямъ, какъ за оскорбленіе нач-ка, во всѣхъ тѣхъ случаяхъ, когда они окажутся виновными въ оскорбленіи оф-ра какого бы то ни было вѣдомства, или гражд. чиновника воен. вѣдомства во время исполненія послѣднимъ обязанностей службы, а также состоящаго въ одномъ съ ними полку или упр-и.

101. Нижн. чины, виновные въ нарушеніи чипоччитанія или подчиненности противъ фельд-ля или ун. оф-ра своего полка, а также оф-ра или рядоваго, которому виновный былъ подчиненъ во время совершенія преступленія, смотря по степени вины, подвергаются: а) за преступленія, означенныя въ ст. 96 сего Уст.—взысканію дисц-му; б) за преступленія, означенныя въ ст. 97 сего Уст.—или одиночному заключенію въ воен. тюрьмѣ отъ 1 до 4 мѣс., или переводу въ разрядъ штр-хъ; если же преступленіе учинено въ строю, то виновный подвергается: потерѣ нѣкоторыхъ особенныхъ правъ и преимуществъ и отдачѣ въ военно-исправит. роты отъ 1 г. до 1 г. и 6 мѣс.; в) за преступленія, означенныя въ ст. 98 сего Уст.—такой же потерѣ нѣкоторыхъ особенныхъ правъ и преимуществъ и отдачѣ въ военно-исправит. роты отъ 1 г. до 2 л.; а если сіе учинено въ строю или при совершеніи преступленія причинены тяжелья раны, тяжкіе побои или увѣчые, или послѣдовала смерть, хотя и безъ умысла на убійство, то виновный подвергается: въ мирное время—лишенію всѣхъ правъ состоянія и ссылкѣ въ каторж. работу въ крѣпостяхъ на время отъ 8 до 12 л.; въ военное время—лишенію всѣхъ правъ состоянія и ссылкѣ въ каторжную работу въ рудникахъ на время отъ 13 до 20 л.

102. Нижн. чины, виновные въ преступленіяхъ, въ предъидущей статьѣ означенныхъ, противъ фельд-ля или ун. оф-ра другаго полка, подвергаются тѣмъ же наказаніямъ, но 1-ю, 2-мя или 3-мя степ. ниже.

103. Нижн. чины за оскорбленіе, нанесенное своему фельд-лю, или ун. оф-ру, или заступающему ихъ мѣсто, или всякому другому фельд-лю, или ун. оф-ру, которому совершившій преступленіе былъ подчиненъ во время исполненія служебныхъ обязанно-

стей, при которыхъ нанесено оскорбленіе, подвергаются наказаніямъ, опредѣленнымъ въ статьѣ 101, но всегда въ высшей мѣрѣ.

104. За неисполненіе общихъ или лично до кого-либо относящихся приказаній нач-ка по нерадѣнію или невнимательности, если дисц-ное взысканіе окажется не соответствующимъ важности вины, виновный подвергается:

отставленію отъ службы, или отрѣшенію отъ должности, или содержанію на гауп-тѣ отъ 1 до 3 мѣс.;

или же одиночному заключенію въ военной тюрьмѣ отъ 1 до 4 мѣс., или переводу въ разрядъ штр-хъ.

За неисполненіе же какого-либо важнаго по службѣ приказанія, если отъ сего могли произойти вредныя для службы послѣдствія:

исключенію изъ службы, или заключенію въ крѣпости отъ 2 мѣс. до 1 г. и 4 мѣс., или разжалованію въ рядовые; или же потерѣ нѣкоторыхъ особенныхъ правъ и преимуществъ и отдачѣ въ военно-исправит. роты отъ 1 г. до 2 л., или одиночному заключенію въ воен. тюрьмѣ отъ 2 мѣс. и 2 недѣль до 4 мѣс.

Въ виду непр-ля, когда неисполненіе приказанія могло имѣть важныя послѣдствія для безопасности арміи, или вліяніе на успѣхъ предпринятой операціи, или на успѣхи снабженія арміи или отряда боевыми, продовольственными или другими припасами, съ виновнаго взыскивается: какъ за неповиновеніе, на основаніи послѣдующей статьи.

105. За неповиновеніе, т. е. умышленное неисполненіе приказанія нач-ка, виновный подвергается:

исключенію изъ службы съ лишеніемъ чиновъ, или заключенію въ крѣпости отъ 1 г. и 4 мѣс. до 4 л.;

или же потерѣ нѣкоторыхъ особенныхъ правъ и преимуществъ и отдачѣ въ военно-исправительныя роты отъ 2 до 3 л.

106. За сопротивленіе исполненію приказаній или распоряженій нач-ка, однако безъ употребленія оружія или инаго орудія, виновный подвергается:

а) въ мирное время—лишенію всѣхъ правъ состоянія и ссылкѣ въ каторж. работу на заводахъ на время отъ 4 до 8 л., или ссылкѣ въ Сибирь на поселеніе, или заключенію въ крѣпости отъ 2 л. и 8 мѣс. до 4 л.;

или же потерѣ нѣкоторыхъ особенныхъ правъ и преимуществъ и отдачѣ въ военно-исправит. роты отъ 2 л. и 6 мѣс. до 3 л.

б) въ военное время—лишенію всѣхъ правъ состоянія и

смертной казни, или ссылкѣ въ каторж. работу въ рудникахъ безъ срока или на время отъ 12 до 20 л.

в) въ виду непр-ля—лишенію всѣхъ правъ состоянія и смерт. казни разстрѣляніемъ.

107. За означенное въ предшедшей статьѣ сопротивленіе съ употребленіемъ при этомъ оружія или какого-либо орудія, или же хотя безъ сего, но въ числѣ двухъ или болѣе лицъ, виновные подвергаются: а) въ мирное время—лишенію всѣхъ правъ состоянія и ссылкѣ въ катор. работу въ крѣпостяхъ на время отъ 8 до 12 л., или на заводахъ на время отъ 4 до 8 л.; б) въ военное время—лишенію всѣхъ правъ состоянія и смерт. казни разстрѣляніемъ, или лишенію всѣхъ правъ состоянія и ссылкѣ въ катор. работу въ рудникахъ безъ срока, или на время отъ 12 до 20 л.; в) въ виду непр-ля—лишенію всѣхъ правъ состоянія и смерт. казни разстрѣляніемъ.

108. За ропотъ противъ распоряженій нач-ва или на тягость службы и на претерпѣваемые при томъ лишенія, виновные подвергаются: въ случаяхъ маловажныхъ—зысканію дисц-му; а когда ропотъ имѣлъ послѣдствіемъ болѣе или менѣе важный беспорядокъ:

исключенію изъ службы съ лишеніемъ или безъ лишенія чиновъ;

или же потерѣ нѣкоторыхъ особенныхъ правъ и преимуществъ и отдачѣ въ военно-исправит. роты отъ 1 г. до 3 л.

109. Когда преступления, предусмотрѣнныя въ ст. 96—107, были вызваны противозаконнымъ обращеніемъ нач-ка съ подчиненнымъ, то наказаніе смягчается одною степ., если же при этомъ нач-комъ было допущено жестокое или унижительное обращеніе съ подчиненнымъ, то—двумя степенями.

110. За явное возстаніе въ числѣ 8 или болѣе человѣкъ, съ намѣреніемъ воспротивиться нач-ву, или нарушить долгъ службы, виновные подвергаются: а) въ мирное время—лишенію всѣхъ правъ состоянія и ссылкѣ въ каторж. работу въ рудникахъ безъ срока; б) въ военное время — лишенію всѣхъ правъ состоянія и смерт. казни.

111. За всякаго рода соглашеніе, въ числѣ 2 или болѣе лицъ, съ цѣлію противодѣйствовать нач-ву или его распоряженіямъ, а также за составленіе прошепій, заявленій и тому подобныхъ бумагъ и за собираніе подписей къ нимъ, виновные подвергаются:

исключенію изъ службы съ лишеніемъ или безъ лишенія

чиновъ, или заключенію въ крѣпости отъ 2 мѣс. до 4 л., или же потерѣ нѣкоторыхъ особенныхъ правъ и преимуществъ и отдачѣ въ военно-исправит. роты отъ 1 г. до 3 л., или одиночному заключенію въ воен. тюрьмѣ отъ 2 мѣс. и 2 нед. до 4 мѣс.;

а когда отъ такого рода преступныхъ дѣйствій могли произойти вредныя для службы послѣдствія:

а) въ мирное время—исключенію изъ службы съ лишеніемъ чиновъ, или заключенію въ крѣпости отъ 1 г. и 4 мѣс. до 4 л.;

или потерѣ нѣкоторыхъ особенныхъ правъ и преимуществъ и отдачѣ въ военно-исправит. роты отъ 2 до 3 л.

б) въ военное время—лишенію всѣхъ правъ состоянія и ссылкѣ въ катор. работу на заводахъ на время отъ 4 до 8 л., или ссылкѣ въ Сибирь на поселеніе.

112. За подговоръ или подстрекательство къ неисполненію приказанія, неповиновенію или сопротивленію, подговорщики и подстрекатели подвергаются наказанію на основаніи ст. 120 Улож. о нак. Означеннымъ наказаніямъ подговорщики и подстрекатели подлежатъ и въ такомъ случаѣ, когда преступленіе или покушеніе на оное, или приготовленіе къ нему, не были учинены тѣмъ, кто былъ подговариваемъ или подстрекаемъ.

б) Объ оскорбленіи и насильственныхъ дѣйствіяхъ противъ караула и должностныхъ лицъ воен. званія.

113. За оскорбленіе час-го или воен. к-ла словомъ или неприличнымъ дѣйствіемъ виновные подвергаются:

исключенію изъ службы, или заключенію въ крѣпости отъ 2 мѣс. до 1 г. и 4 мѣс.;

или же потерѣ нѣкоторыхъ особенныхъ правъ и преимуществъ и отдачѣ въ военно-исправит. роты отъ 1 г. до 2 л., или же одиночному заключенію въ воен. тюрьмѣ отъ 2 мѣс. и 2 нед. до 4 мѣс.

Примѣч. Час-мъ называется всякій солдатъ, поставленный на какой бы то ни было постъ, съ ружьемъ или обнаженнымъ холоднымъ оружіемъ. Военнымъ к-ломъ признаются чины вооруженной военной к-ды во время отправленія воинскихъ обязанностей гарнизонной или полевой службы.

114. За оскорбленіе час-го или воен. к-ла нанесеніемъ удара, но безъ употребленія при этомъ оружія, виновные подвергаются:

исключенію изъ службы съ лишеніемъ чиновъ, или заключенію въ крѣпости отъ 1 г. и 4 мѣс. до 4 л.;

или же лишенію нѣкоторыхъ особенныхъ правъ и пре-

имушествъ и отдачѣ въ военно-исправит. роты отъ 2 до 3 лѣтъ.

115. Дѣйствіе ст. 113 и 114 не распространяется на тѣ случаи, когда оскорбленіе чину к-ла, за исключеніемъ час-го, нанесено начальствующими надъ к-лами, или когда одинъ изъ чиновъ к-ла оскорбитъ другаго. Въ сихъ послѣднихъ случаяхъ однако опредѣленное закономъ за оскорбленіе наказаніе должно быть возвышено въ предѣлахъ, указанныхъ ст. 78.

116. За неисполненіе законныхъ требованій час-го или восп. к-ла, или сопротивленіе имъ, безъ употребленія оружія, виновные подвергаются: а) въ мирное время — наказаніямъ, опредѣленнымъ выше сего, въ ст. 113 сего Устава; б) въ военное время:

заключенію въ крѣпости отъ 1 г. и 4 мѣс. до 4 л., или исключенію изъ службы съ лишеніемъ чиновъ; или же потерѣ нѣкоторыхъ особенныхъ правъ и преимуществъ и отдачѣ въ военно-исправит. роты отъ 2 до 3 л.; в) въ виду непр-ля — лишенію всѣхъ правъ состоянія и ссылкѣ въ Сибирь на поселеніе.

117. За нападеніе на час-го или воен. к-ль, а равно за вооруженное сопротивленіе восп. к-лу, виновные подвергаются: а) въ мирное время — лишенію всѣхъ правъ состоянія и ссылкѣ въ катор. работу на заводахъ на время отъ 4 до 8 л.; б) въ военное время — лишенію всѣхъ правъ состоянія и смерт. казни разстрѣлианіемъ, или лишенію всѣхъ правъ состоянія и ссылкѣ въ каторж. работу въ рудникахъ безъ срока или на время отъ 12 до 20 л.; в) въ виду непр-ля — лишенію всѣхъ правъ состоянія и смерт. казни разстрѣлианіемъ.

Наказаніе, опредѣленное для мирнаго времени, возвышается 1-ю или 2-мя степ. за нападеніе съ оружіемъ въ рукахъ, а равно въ тѣхъ случаяхъ, когда означенныя въ сей статьѣ преступленія совершены нѣсколькими лицами.

118. За умышленное убійство час-го виновные подвергаются: а) въ мирное время — лишенію всѣхъ правъ состоянія и ссылкѣ въ катор. работу въ рудникахъ безъ срока или на время отъ 13 до 20 л.; б) въ военное время — лишенію всѣхъ правъ состоянія и смерт. казни.

119. Установленныя предшествующими ст. наказанія, для воен. времени въ виду непр-ля, примѣняются и въ мирное время за всякое насиліе противъ караула или час-хъ, охраняющихъ Священную Особу Государя Императора и Членовъ Императорскаго Дома.

120. Наказанія за преступленія противъ воен. к-ла при-мѣняются и къ виновнымъ въ тѣхъ же преступленіяхъ противъ залоговъ.

Примѣч. Залогамъ пменуются нижніе чины, оставляемые въ мѣстностяхъ, занимаемыхъ арміею, для охраненія какихъ-либо лицъ или мѣсть въ воен. время.

121. За оскорбленіе деж-го, или должностнаго оф-ра, или чиновника, словомъ, на письмѣ или неприличнымъ дѣйствіемъ, виновный подвергается: заключенію въ крѣпости отъ 2 до 8 мѣс., или отставленію отъ службы, или содержанію на гауп-тѣ отъ 3 до 6 мѣс., а за оскорбленіе нанесеніемъ удара, или другаго рода насиліе: исключенію изъ службы съ лишеніемъ или безъ лишенія чиновъ, или заключенію въ крѣпости отъ 8 мѣс. до 4 л.

122. За оскорбленіе словомъ или неприличнымъ дѣйствіемъ деж-хъ, днев-хъ и другихъ тому подобныхъ должностныхъ лицъ изъ нижн. чиновъ, равно км-дѣ, не имѣющихъ значенія воен. к-ла, виновный, если дисц-ое взысканіе окажется не соотвѣтствующимъ винѣ его, подвергается:

содержанію на гауп-тѣ отъ 1 до 3 мѣс.;

или же одиночному заключенію въ воен. тюрьмѣ отъ 1 мѣс. до 2 мѣс., или переводу въ разрядъ штр-ыхъ;

а за оскорбленіе нанесеніемъ удара, или другаго рода насиліе: исключенію изъ службы, или отставленію отъ оной, или содержанію на гауп-тѣ отъ 3 до 6 мѣс.;

или же потерѣ нѣкоторыхъ особенныхъ правъ и преимуществъ и отдачѣ въ военно-исправит. роты отъ 1 г. до 2 л.; или одиночному заключенію въ воен. тюрьмѣ отъ 2 до 4 мѣс.

Примѣч. Къ виновному въ преступленіи, въ послѣднихъ двухъ статьяхъ означенномъ, нарушившему вмѣстѣ съ тѣмъ правила подчиненности, примѣняются наказанія, опредѣленные въ ст. 96—103 сего Устава.

123. Дѣйствіе статей 121 и 122 не распространяется на тѣ случаи, когда оскорбленіе деж. или днев-му нанесено пач-гомъ его по этой должности, или когда одинъ деж-ый или днев-ый оскорбитъ другаго. Въ сихъ случаяхъ виновные подвергаются наказаніямъ, за оскорбленіе опредѣленнымъ.

в) Объ уклоненіи отъ службы.

124. За уклоненіе отъ служеб. обязанностей, а равно за неоднократныя упущенія и проступки по службѣ, происходящіе отъ нерадѣнія, виновный, если взысканіе дисц-ое окажется не соотвѣтствующимъ винѣ его, подвергается:

содержанію на гауп-тѣ отъ 1 до 3 мѣс.;

или же одиночному заключенію въ воен. тюрьмѣ отъ 1 мѣс. до 2 мѣс., или переводу въ разрядъ штр-ыхъ.

125. За повтореніе, послѣ наказанія по суду, проступковъ, указанныхъ въ предшедшей статьѣ, виновный подвергается: заключенію въ крѣпости отъ 2 мѣс. до 1 г. и 4 мѣс., или одиночному заключенію въ воен. тюрьмѣ отъ 2 мѣс. и 2 нед. до 4 мѣс.

126. За умышленное показаніе или представленіе свидѣтельства о мнимой болѣзни, или же за умышленное учиненіе неважнаго поврежденія здоровью, или другой обманъ для освобожденія себя отъ обязанности нести службу, виновный подвергается:

исключенію изъ службы съ лишеніемъ чиновъ, или заключенію въ крѣпости отъ 1 г. и 4 мѣс. до 4 л.;

или же потерѣ нѣкоторыхъ особенныхъ правъ и преимуществъ и отдачѣ въ военно-исправит. роты отъ 2 до 3 л.

Примѣч. Неважнымъ поврежденіемъ здоровья признается такое, которое препятствовало исполненію служебныхъ обязанностей не болѣе мѣсяца.

127. За умышленное причиненіе себѣ непосредственно или черезъ другое лицо, съ цѣлію уклоненія отъ службы, увѣчья, или разтравленія своихъ ранъ, или же иного важнаго поврежденія своему здоровью виновный подвергается:

исключенію изъ службы съ лишеніемъ или безъ лишенія чиновъ, или заключенію въ крѣпости отъ 1 г. и 4 мѣс. до 4 л.;

или же потерѣ нѣкоторыхъ особенныхъ правъ и преимуществъ и отдачѣ въ военно-исправит. роты отъ 1 г. до 3 л.

Тому же наказанію подвергается и тотъ, кто съ намѣреніемъ изувѣчить другаго, дабы доставить ему чрезъ то способъ уклониться отъ службы, или съ тою же цѣлію причинить важное поврежденіе его здоровью, или разтравить ему раны, или оказать ему въ томъ содѣйствіе.

г) О побѣгѣ, самовольной отлучкѣ и неявкѣ въ срокъ на службу.

128. Самовольное отсутствіе военно-служащаго отъ км-ды или отъ мѣста своего служенія, продолжающееся въ мирное время долѣе 6 дней, а въ военное—долѣе 3 дней, признается побѣгомъ. Нижн. чины, состоящіе на службѣ менѣе 6 мѣс., признаются находящимися въ побѣгѣ лишь по истеченіи, со дня отлучки, 15 дней въ мирное и 7 дней въ военное время. Для всѣхъ военно-служащихъ отсутствіе отъ км-ды въ виду непр-я, продолжающееся долѣе сутокъ, признается побѣгомъ.

129. Самовольное отсутствіе отъ км-ды или мѣста служенія въ теченіе времени, менѣе указаннаго въ предшедшей статьѣ, признается отлучкою, и виновный подвергается взысканію на основаніи дисц-го устава; въ случаяхъ же особенно важныхъ, или когда отлучка сдѣлана изъ-подъ стражи, или изъ-подъ ареста, виновный приговаривается:

къ содержанію на гаупт-тѣ отъ 1 до 3 мѣс.;

или же къ одиночному заключенію въ воен. тюрьмѣ отъ 1 до 2 мѣс.

Примѣч. Виновные въ отлучкѣ изъ-подъ стражи или изъ-подъ ареста подвергаются сему наказанію лишь въ томъ случаѣ, если отлучка продолжалась менѣе сутокъ; въ противномъ случаѣ подобная отлучка наказывається на основаніи послѣдующихъ статей.

130. За означенные въ 128 ст. преступныя дѣянія оф-ры и гражд. чиновники воен. вѣдомства подвергаются: а) къ мирное время—исключенію изъ службы, или отставленію отъ оной, или содержанію на гауптвахтѣ отъ 3 до 6 мѣс.; б) въ военное время—исключенію изъ службы съ лишеніемъ чиновъ.

131. За означенныя въ 128 ст. преступныя дѣянія, нижн. чины подвергаются: въ 1-й разъ—одиночному заключенію въ воен. тюрьмѣ отъ 1 мѣс. до 4 мѣс.; во 2-й разъ—потерѣ нѣкоторыхъ особенныхъ правъ и преимуществъ и отдачѣ въ военно-исправит. роты отъ 1 г. до 3 л.; въ 3-й разъ—лишенію всѣхъ правъ состоянія и ссылкѣ въ Сибирь на поселеніе. Означенныя въ сей статьѣ наказанія возвышаются въ военное время 1-ю или 2-мя степ.

Явившемуся добровольно изъ побѣга опредѣленныя въ сей статьѣ наказанія могутъ быть смягчаемы въ мѣрѣ, или даже 1-ю или 2-мя степ.

132. При побѣгѣ обстоятельствами, увеличивающими вину, сверхъ указанныхъ въ 77—78 ст. сего Уст., признаются: сносъ казенной одежды сверхъ необходимой, сносъ амуниціи вещей, боевыхъ припасовъ, оружія, или уводъ казенной лошади, однако безъ утраты оныхъ, сокрытіе при поимкѣ своего имени или званія.

Примѣч. Въ случаѣ сокрытія бѣжавшимъ своего имени или званія, побѣгъ его считается продолжающимся до дня открытія настоящаго его званія.

133. Означенныя въ 130 и 131 ст. наказанія могутъ быть возвышаемы 1-ю или 2-мя степ., когда побѣгъ продолжался болѣе 6 мѣс., или совершенъ изъ-подъ стражи, хотя и безъ взлома тюрьмы, или насилія надъ стражей, или изъ-подъ ареста, или сопровождался переходомъ за границу, если такой переходъ не имѣлъ признаковъ измѣны или недозволеннаго оставленія отечества.

134. Нижн. чины, виновные въ побѣгѣ, въ случаѣ совершенія новаго побѣга до предапія ихъ суду или до воспослѣдованія о нихъ судебного приговора, подвергаются наказанію соразмѣрно тому числу побѣговъ, которое дѣйствительно ими совершено.

135. Виновные въ нанесеніи поимщикамъ ранъ, тяжкихъ побоевъ, увѣчій или смерти, подвергаются наказанію, за сія преступленія положенному, съ возвышеніемъ онаго 1-ю или 2-мя степ.

136. За побѣгъ въ виду непр-ля виновный подвергается: лишенію всѣхъ правъ состоянія и ссылкѣ въ Сибирь на поселеніе, или исключенію изъ службы съ лишеніемъ чиновъ;

или же потерѣ нѣкоторыхъ особенныхъ правъ и преимуществъ и отдачѣ въ военно-исправит. роты отъ 2 до 3 л.

137. За побѣгъ къ непр-лю виновный подвергается: наказаніямъ, какъ за государственную измѣну.

Тѣмъ же наказаніямъ подвергается и тотъ, кто, будучи взятъ въ плѣнъ, вступитъ въ ряды непр-ой арміи.

138. Въ случаяхъ, указанныхъ въ ст. 130 и 131, если побѣгъ учиненъ по взаимному соглашенію двумя или болѣе военно-служащими, виновные подвергаются высшей степени наказаній, опредѣляемыхъ тѣми статьями. При совершеніи сего преступленія въ виду непр-ля, виновные подвергаются: лишенію всѣхъ правъ состоянія и ссылкѣ въ каторж. работу въ крѣпостяхъ на время отъ 8 до 12 л.

Въ обоихъ случаяхъ зачинщикамъ назначается наказаніе двумя степенями выше.

139. Подговорщики или подстрекатели къ побѣгу подвергаются наказаніямъ на основаніи 120 ст. Улож. о нак. Означеннымъ наказаніямъ подговорщики или подстрекатели подлежатъ и въ томъ случаѣ, когда подговариваемый не совершилъ побѣга.

140. Неявка въ срокъ на службу безъ законныхъ на то причинъ подвергаетъ виновныхъ наказаніямъ, опредѣленнымъ въ ст. 130 и 131 сего Уст.: а) когда военно-служащій не явился на службу, по истеченіи срока его отпуска, въ продолженіе мѣсяца въ мирное и 15 дней въ военное время; и б) когда военно-служащій не явился на службу при опредѣленіи въ оную, переводѣ изъ одной части въ другую, при призывѣ изъ отпуска на службу, при выпискѣ изъ госпиталя и т. п., въ продолженіе мѣсяца въ мирное и 15 дней въ воен. время, сверхъ поверстнаго срока.

Неявка на службу въ сроки, менѣе опредѣленныхъ въ сей статьѣ, наказывается по ст. 129 сего Уст.

д) О превышеніи власти и противозаконномъ оной бездѣйствіи.

141. Воен. нач-къ или иное должностное лицо признается *превысившимъ власть*, ему ввѣренную, когда, выступивъ изъ предѣловъ и круга дѣйствій, которые предписаны ему по его званію, должности, мѣсту или особенному порученію, учинить что-либо въ отмѣну или же вопреки существующихъ военныхъ или общихъ узаконеній, учреждений, уставовъ или данныхъ ему наставленій; или же, вопреки установленному порядку, предпишетъ или приметъ такую мѣру, которая не иначе можетъ быть принята, какъ на основаніи новаго закона; или, присвоивъ себѣ право, ему не принадлежащее, самовольно рѣшить какое-либо дѣло; или же дозволить себѣ какое-либо дѣйствіе или распоряженіе, на которое нужно было разрѣшеніе высшаго нач-ва, не испросивъ онаго надлежащимъ образомъ.

142. *Противозаконнымъ бездѣйствіемъ власти* признается неупотребленіе военнымъ нач-комъ или инымъ должностнымъ лицомъ въ надлежащее время всѣхъ указанныхъ или дозволенныхъ законами средствъ, коими онъ имѣлъ возможность предупредить или остановить какое-либо злоупотребленіе или безпорядокъ и чрезъ то предохранить государство, общество, армию или ввѣренную ему часть отъ ущерба или вреда.

143. Не почитается превышеніемъ власти: 1) когда главнокомандующій, воен. мин-ръ или другой воен. нач-къ отступить въ своихъ дѣйствіяхъ отъ обыкновенныхъ правилъ, по особенному на сей случай или вообще на случаи сего рода данному отъ Верховной Власти уполномочію; и 2) когда воен. нач-къ, или иное должностное лицо, въ какихъ-либо чрезвычайныхъ обстоятельствахъ, возметъ на свою отвѣтственность принятіе также чрезвычайной, болѣе или менѣе рѣшительной мѣры, и потомъ докажетъ, что она, въ видахъ государственной пользы, была необходима, или что по настоятельности дѣла онъ не могъ, безъ видимой опасности или вреда для службы, отложить принятіе сей мѣры до высшаго на то разрѣшенія.

144. Къ особеннымъ видамъ превышенія и бездѣйствія власти по службѣ, между прочимъ, относятся: 1) Употребленіе, при усмирении неповинующихся, оружія безъ крайней въ томъ необходимости, а равно употребленіе онаго безъ приказанія нач-ва, коему поручено усмиреніе. 2) Неупотребленіе указанныхъ или дозволенныхъ военными постановленіями средствъ

къ снабженію арміи, корпуса или отряда надлежащими припасами въ опредѣленномъ количествѣ и качествѣ, а равно и неучиненіе должныхъ распоряженій къ приведенію крѣпости въ оборонительное положеніе и снабженію оной всѣмъ пужнымъ. 3) Неприятіе надлежащихъ мѣръ къ охраненію въ войскахъ порядка, повиновенія и чинопочитапія во всей ихъ строгости. 4) Непринятіе мѣръ къ охраненію здоровья нижн. чиновъ и къ предупрежденію распространенія между ними болѣзней, особенно эпидемическихъ, равно неимѣніе должнаго попеченія о пользованіи и содержаніи больныхъ или рапныхъ. 5) Допущеніе по хозяйств. упр-ію ввѣренной части болѣе или менѣе важнаго вреда или ущерба, чрезъ оставленіе безъ дѣйствія указанныхъ, или дозволенныхъ воен. постановленіями, средствъ къ огражденію казны отъ потерь или утратъ. 6) Неохраненіе порядка упр-ія въ союзныхъ, нейтральныхъ или непр-хъ земляхъ, арміею, корпусомъ или отрядомъ занимаемыхъ, а равно и неогражденіе сего края отъ разоренія, насилія и незаконныхъ со стороны войска требованій отъ жителей. 7) Неприятіе надлежащихъ мѣръ къ усмиренію неповинующихся и прекращенію возмущенія, насилія или иныхъ безпорядковъ;—и 8) Неприятіе надлежащихъ мѣръ осторожности при стрѣльбѣ въ цѣль, или при производствѣ опытовъ огнестр. оружіемъ, или изъ арт-ихъ орудій, или при взрывѣ порохомъ мнш или подкоповъ.

145. Виновный въ превышеніи или въ противузаконномъ бездѣйствіи власти подвергается, смотря по важности дѣла и сопровождавшимъ оное обстоятельствамъ: отставленію отъ службы, или заключенію въ крѣпости отъ 8 мѣс. до 1 г. и 4 мѣс., или разжалованію въ рядовые, или исключенію изъ службы съ лишеніемъ или безъ лишенія чиновъ; или, въ случаяхъ особенно важныхъ—потерѣ всѣхъ особенныхъ правъ и преимуществъ и ссылкѣ на житье въ Сибирь.

146. Когда дозволившій себѣ превышеніе власти, или оставшійся въ противузаконномъ бездѣйствіи, учинилъ сіе съ намѣреніемъ или сдѣлать, или попустить преступленіе, за которое въ законѣ постановлено наказаніе уголовное, то онъ приговаривается: въ 1-мъ случаѣ—къ высшей мѣрѣ наказанія, опредѣленнаго за то преступленіе, а во 2-мъ—смотря по обстоятельствамъ дѣла, или также къ высшей мѣрѣ наказанія, за то преступленіе опредѣленнаго, или же къ одному изъ наказаній, постановленныхъ за участіе въ преступленіи.

147. Когдажъ, напротивъ, послѣдствія превышенія власти, или противузаконнаго бездѣйствія, въ коемъ оказывается виновнымъ какой-либо военный нач-къ или иное должностное лицо, не были и не могли быть важны, и вдна его уменьшается

эспровождавшими оную обстоятельствами, то онъ приговаривается, сообразно съ званіемъ его и съ мѣстомъ, которое занимаетъ: къ содержанію на гауптвахтѣ отъ 1 до 6 мѣс. или къ взысканію дисц-му.

148. Если воен. нач-къ или иное должностное лицо будетъ самовольно и завѣдомо препятствовать дѣйствіямъ другаго въ отправленіи должности, не имѣя на то права, или особаго предписанія отъ вышшаго нач-ва, или инаго законнаго къ тому повода, то за сіе онъ подвергается, смотря по обстоятельствамъ дѣла: или заключенію въ крѣпости отъ 2 мѣс. до 1 г. и 4 мѣс., или отставленію отъ службы, или содержанію на гауптвахтѣ отъ 1 до 6 мѣс., или взысканію дисц-му.

Но когда при семь виновный дозволить себѣ какое-либо насиліе или угрозы, то приговаривается, также смотря по важности дѣла и сопровождавшимъ преступленіе обстоятельствамъ: къ исключенію изъ службы съ лишеніемъ чиновъ, или къ разжалованію въ рядовые, или къ лишенію всѣхъ особенныхъ правъ и преимуществъ и къ ссылкѣ на житье въ Сибирь по 4-й степ. 20 ст. сего Уст., или, наконецъ, въ случаяхъ особой важности—къ лишенію всѣхъ правъ состоянія и къ ссылкѣ въ Сибирь на поселеніе.

Буде виновнымъ, при учиненномъ насильственномъ помѣшательствѣ исполненію другимъ обязанностей службы, употреблены оружіе или военная сила, то за сіе онъ подвергается: лишенію всѣхъ правъ состоянія и ссылкѣ въ каторж. работу въ крѣпостяхъ на время отъ 8 до 12 л., или на заводахъ на время отъ 4 до 8 л.

149. Кто, при исполненіи обязанностей службы, употребитъ какого-либо рода истязанія и жестокости, тотъ за сіе приговаривается, смотря по роду истязаній и другимъ обстоятельствамъ дѣла: къ заключенію въ крѣпости отъ 1 г. и 4 мѣс. до 2 л. и 8 мѣс., или къ исключенію изъ службы съ лишеніемъ или безъ лишенія чиновъ, или къ потерѣ всѣхъ особенныхъ правъ и преимуществъ и къ ссылкѣ на житье въ Сибирь по 3-й степ. 20 ст. сего Уст.; если же, вслѣдствіе исторгнутаго какими-либо истязаніями и жестокостями ложнаго показанія, невинный былъ подвергнутъ лишенію всѣхъ правъ состоянія, то виновный въ семь преступномъ дѣйствіи или распорядженіи подвергается также: лишенію всѣхъ правъ состоянія и ссылкѣ въ каторж. работу на заводахъ на время отъ 6 до 8 л.

150. За причиненіе воен. нач-комъ или инымъ должностнымъ лицомъ, при исполненіи обязанностей службы, кому-либо, съ намѣреніемъ и безъ явной необходимости, ранъ или тяжкихъ побоевъ или увѣчья, виновный подвергается: высшей мѣрѣ ца-

казаній, опредѣленныхъ за сіи преступленія въ общихъ угол. законахъ.

151. За взятіе подъ стражу кого-либо, хотя и по законнымъ достойнымъ уваженіямъ причиняемъ, но безъ соблюденія установленныхъ на то правилъ, виновный приговаривается, смотря по обстоятельствамъ дѣла, къ взысканію дисц-ому. Когда же кто-либо взятъ подъ стражу безъ всякихъ, достойныхъ уваженія, причинъ, или когда виновный въ томъ не имѣлъ на се по закону или особому разрѣшенію права, то онъ подвергается: высшей мѣрѣ наказаній, опредѣленныхъ общими угол. законами за противозаконное задержаніе и заключеніе.

152. Нач-ки, виновные въ противозаконномъ увольненіи въ отпускъ оф-ровъ и нижп.-чиновъ, съ превышеніемъ предоставленной имъ по закону власти, подвергаются: отставленію отъ службы, или отрѣшенію отъ должности, или содержанію на гаупт-тѣ отъ 1 до 6 мѣс.

Если же сіе злоупотребленіе власти допущено изъ корыстныхъ видовъ, то—наказанію, установленному за лихоимство.

е) О нарушеніи обязанностей службы въ караулѣ и во время дежурства.

153. За несоблюденіе общихъ правилъ к-льной службы виновные, если взысканіе дисц-ное окажется не соответствующимъ ихъ поступкамъ, подвергаются:

заключенію въ крѣпости отъ 2 до 4 мѣс., или отставленію отъ службы, или содержанію на гаупт-тѣ отъ 1 до 6 мѣс.; или же одиочному заключенію въ воен. тюрьмѣ отъ 2 мѣс. и 2 нед. до 4 мѣс.

154. За несоблюденіе особыхъ обязанностей к-льной службы, виновные подвергаются:

исключенію изъ службы съ лишеніемъ или безъ лишенія чиновъ, или заключенію въ крѣпости отъ 4 мѣс. до 4 л., или разжалованію въ рядовые; или же потерѣ нѣкоторыхъ особенныхъ правъ и преимуществъ и отдачѣ въ военно-исправит. роты отъ 1 г. до 3 л.

Примѣч. Подъ пменемъ особыхъ обязанностей к-льной службы понимаются такія обязанности, для исполненія которыхъ учрежденъ к-ль.

155. За самовольную отлучку съ поста, нач-къ к-ла, час-й или конвойный подвергаются наказаніямъ, опредѣленнымъ въ предшедшей 154 статьѣ; а прочіе чины, принадлежащіе къ составу воен. к-ла, за самовольною отлучку съ к-ла, приговариваются къ наказаніямъ, опредѣленнымъ выше въ ст. 153.

Примѣч. Оставленіе к-льными своего поста до прибытія смѣны признается отлучкою съ к-ла.

156. Определенныя въ предшедшихъ 153—155 ст. наказанія возвышаются 1-ю или 2-мя степ., когда противозаконныя дѣйствія, о которыхъ упоминается въ этихъ ст., совершены въ воен. время, или во время смутъ, возмущенія, пожара, наводненія или иного несчастнаго случая; равнымъ образомъ опредѣляемыя въ означенныхъ ст. наказанія могутъ быть возвышаемы также на 1 или на 2 степ., когда означенныя нарушенія имѣли послѣдствіемъ побѣгъ плѣннаго или арестанта, пожаръ или пропажу вѣреннаго имущества, или же другой вредъ для службы.

157. Нач-къ воен. к-ла или час-й, совершившіе въ виду непр-ля противозаконныя дѣйствія, означенныя выше сего, въ ст. 154, подвергаются: лишенію всѣхъ правъ состоянія и смерт. казни разстрѣляніемъ, или ссылкѣ въ катор. работу въ рудникахъ безъ срока или на время отъ 15 до 20 л., или въ крѣпостяхъ на время отъ 8 до 12 лѣтъ.

158. За самовольную отлучку съ к-ла въ виду непр-ля, виновный приговаривается: къ лишенію всѣхъ правъ состоянія и смерт. казни разстрѣляніемъ.

159. За умышленное со стороны воен. к-ла допущеніе къ побѣгу плѣннаго, или арестанта, виновные подвергаются: лишенію всѣхъ правъ состоянія и ссылкѣ въ каторж. работу въ рудникахъ на время отъ 12 до 15 л., или—въ крѣпостяхъ отъ 8 до 12 л.

Въ воен. время виновные въ умышленномъ допущеніи побѣга плѣннаго или арестанта, въ случаѣ особенно увеличивающихъ вину обстоятельствъ, подвергаются: лишенію всѣхъ правъ состоянія и смерт. казни разстрѣляніемъ.

160. Час-ые, виновные въ кражѣ, умышленномъ истребленіи или поврежденіи вѣреннаго охраненію ихъ имущества, подвергаются: лишенію всѣхъ правъ состоянія и ссылкѣ въ катор. работу на заводахъ отъ 4 до 8 л.

На семь же основаніи опредѣляются наказанія, по съ пониженіемъ 1-ю, 2-мя или 3-мя степ., когда кража, поврежденіе, или истребленіе имущества учинено не час-ми, а однимъ изъ нижн. чиновъ, принадлежащихъ къ составу к-ла.

161. За самовольную отлучку съ деж-ва, равно за неисправное исполненіе обязанностей деж-го, днев-го или охраняющаго какое-либо зданіе или имущество, виновные, если взысканіе дисц-ное окажется не соотвѣтствующимъ ихъ поступкамъ, подвергаются:

содержанію на гауп-тѣ отъ 1 до 3 мѣс.;

или же одиночному заключенію въ воен. тюрьмѣ отъ 1 до 2 мѣс.

ж) О противозаконномъ отчужденіи и порчѣ нижними чинами казеннаго оружія и имущества.

162. Нижн. чины, виновные въ промотаніи выданныхъ имъ для употребленія казенныхъ амуническихъ и мундирныхъ вещей, за исключеніемъ случаевъ, указанныхъ въ ст. 163, подвергаются: въ 1-й разъ—одиночному заключенію въ воен. тюрьмѣ отъ 1 до 2 мѣс.; во 2-й разъ — одиночному заключенію въ воен. тюрьмѣ отъ 2 до 4 мѣс.; въ 3-й разъ — потерѣ нѣкоторыхъ особенныхъ правъ и преимуществъ и отдачѣ въ военно-исправит. роты отъ 1 г. до 3 л.

163. Нижн. чины, виновные въ промотаніи выданныхъ имъ для употребленія казеннаго оружія, патроновъ или лошади, подвергаются: потерѣ нѣкоторыхъ особенныхъ правъ и преимуществъ и отдачѣ въ военно-исправит. роты отъ 1 г. до 3 л.

164. Нижн. чины, виновные въ умышленной порчѣ выданныхъ имъ для употребленія казенныхъ амуническихъ и мундирныхъ вещей, подвергаются: одиночному заключенію въ воен. тюрьмѣ отъ 1 до 4 мѣс.

Виновные въ умышленной порчѣ оружія, патроновъ или лошади, подвергаются: потерѣ нѣкоторыхъ особенныхъ правъ и преимуществъ и отдачѣ въ военно-исправит. роты отъ 1 г. до 3 л.

165. Определеннымъ въ предшедшей 164 ст. наказаніямъ и на томъ же основаніи подвергаются нижн. чины, которые умышленно, безъ уважительной причины, покинуть свою амуницію, оружіе, патроны или лошадь.

166. Кто изъ военно-служащихъ возьметъ отъ солдата въ закладъ, купить или инымъ образомъ приобрѣтетъ отъ него завѣдомо казенныя оружіе, лошадь или другую казенную вещь, тотъ, сверхъ отобранія оныхъ безъ всякаго вознагражденія, наказывается, какъ участникъ въ преступленіи.

167. Казаки, оказавшіеся виновными въ преступленіяхъ, предусмотрѣнныхъ въ ст. 162 — 166, если поименованные въ сихъ ст. предметы выданы имъ на счетъ войсковыхъ или казенныхъ суммъ, наказываются на основаніи правилъ, опредѣленныхъ въ сихъ ст.

168. Если виновный въ преступленіяхъ, означенныхъ въ ст. 162—167, добровольно пополнитъ растраченное имъ, то наказаніе назначается ему 1-ю или 2-мя степ. ниже.

з) О нарушении военно-служащими порядка установленнаго въ отправленіи должностей и дѣлъ.

169. Кто, по увольненіи отъ должности, оставитъ мѣсто служенія, не сдавъ должности своей или вѣреннаго по службѣ казеннаго или частнаго имущества установленнымъ порядкомъ заступающему мѣсто его, или не исполнитъ сего въ сроки, закономъ положенные, тотъ, если взысканіе дисц-ное окажется не соответствующимъ степени вины его, подвергается: одному изъ наказаній, опредѣленныхъ въ ст. 104 сего Уст.

За безпорядки, которые найдены будутъ въ дѣлахъ или во вѣренномъ по службѣ казенномъ или частномъ имуществѣ, виновный отвѣтствуетъ на общемъ основаніи.

170. За невѣрность или неполноту въ донесеніи или иной бумагѣ, а также за ложное представленіе къ наградамъ, если поступки сіи допущены или учинены не отъ недостатка вниманія, а изъ корыстныхъ или иныхъ личныхъ видовъ, или съ намѣреніемъ ввести въ обманъ, виновный подвергается:

исключенію изъ службы съ лишеніемъ чиновъ, или заключенію въ крѣпости отъ 1 г. и 4 мѣс. до 2 л. и 8 мѣс.; или же потерѣ нѣкоторыхъ правъ и преимуществъ и отдачѣ въ военно-исправит. роты отъ 2 до 3 л.

171. За предьявленіе жалобъ по дѣламъ, касающимся службы, съ нарушеніемъ установленнаго закономъ порядка или должнаго приличія, а также за обремененіе нач-ва неосновательными жалобами, виновный, смотря по свойству нарушенія и степени вины, подвергается: взысканію дисц-му, а въ случаѣ особенныхъ обстоятельствъ, увеличивающихъ вину:

отставленію отъ службы, или содержанію на гауп-тѣ отъ 1 до 3 мѣс.;

или же одиночному заключенію въ воен. тюрьмѣ отъ 1 до 4 мѣс.

172. За подачу завѣдомо ложныхъ жалобъ на нач-во, виновный, смотря по важности обвиненія и по роду средствъ, употребленныхъ для вовлеченія нач-ва въ заблужденіе, а равно причиненнаго имъ обвиняемому вреда, подвергается:

исключенію изъ службы съ лишеніемъ или безъ лишенія чиновъ, или содержанію на гауп-тѣ отъ 3 до 6 мѣс.;

или же потерѣ нѣкоторыхъ особенныхъ правъ и преимуществъ и отдачѣ въ военно-исправит. роты отъ 1 г. до 3 л., или одиночному заключенію въ воен. тюрьмѣ отъ 2 до 4 мѣс.

въ случаяхъ же особенно важныхъ: лишенію всѣхъ правъ состоянія и есылкѣ въ Сибирь на поселеніе.

и) О слабомъ за подчиненными надзорѣ и злоупотребленіи власти въ сношеніяхъ нач-ковъ съ подчиненными.

173. Когда отъ слабаго надзора за подчиненными произойдутъ какія-либо неисправности или безпорядки по службѣ, запущеніе или разстройство въ дѣлахъ, или ослабленіе воинской дисциплины, то за сіе нач-къ, смотря по важности послѣдствій, происшедшихъ отъ слабаго его надзора, подвергается: отставленію отъ службы или содержанію на гауп-тѣ отъ 1 до 3 мѣс., или взысканію дисц-му.

174. Нач-къ, знавшій о намѣреніи подчиненнаго сдѣлать въ кругѣ своего дѣйствія по должности что-либо противное закону или порядку службы и не предотвратившій сего по безопасности или слаботи, подвергается за сіе, смотря по важности допущеннаго имъ противозаконнаго дѣйствія: взысканію дисц-му. Когда жъ сіе допущено имъ съ намѣреніемъ, изъ какихъ-либо корыстныхъ или иныхъ личныхъ видовъ, то онъ за сіе наказывається на основаніи правилъ, постановленныхъ выше сего, въ ст. 143 и 146, о противозаконномъ бездѣйствіи власти.

175. Если нач-къ, достовѣрно зная о учиненномъ по дѣламъ службы какомъ-либо, болѣе или менѣе важномъ, преступленіи или проступкѣ своего подчиненнаго, не подвергнетъ его надлежащему, по данной ему власти, взысканію, или не предастъ его суду, или же въ случаяхъ, когда сіе закономъ вѣнено ему въ обязанность, не донесетъ о томъ высшему нач-ву, по установленному порядку подчиненности, то онъ за сіе подвергается: наказаніямъ, за укрывательство опредѣленнымъ, сообразно съ постановленіями 73 и 74 ст. сего Уст.

176. Нач-къ, виновный въ удержаніи, изъ корыстныхъ видовъ, жалованья, или другихъ слѣдующихъ подчиненнымъ денегъ, или довольствія, а равно въ учиненіи съ нихъ, съ тѣмъ же намѣреніемъ, какихъ-либо вычетовъ, подвергается за сіе, сверхъ уплаты обиженнымъ противозаконно у нихъ удержаннаго или вычтеннаго: потерѣ всѣхъ особенныхъ правъ и преимуществъ и ссылкѣ нажить въ Сибирь по 4-й степ. 20 ст. сего Уст., или въ отдаленныя, кромѣ Сибир., губерніи, по 2-й степ. 22 ст. сего Уст. Когда жъ означенное преступленіе сопровождалось какимъ-либо въ отношеніи къ подчиненнымъ притѣсненіемъ или принужденіемъ, то виновный нач-къ подвергается одному изъ наказаній, за вымогательство опредѣленныхъ.

177. Нач-къ, виновный въ удержаніи жалованья или другихъ слѣдующихъ подчиненнымъ денегъ или довольствія безъ корыст-

ной цѣли, а для употребленія на расходы по ввѣренной ему части, подвергается: отставленію отъ службы, или отрѣшенію отъ должности, или содержанію на гауп-тѣ отъ 1 до 3 мѣс., или взысканію дисц-му. Сверхъ сего, онъ обязанъ вознаградить подчиненныхъ за всѣ убытки, понесенные ими отъ противозаконныхъ его распоряженій. Если же преступленіе, совершенное хотя и безъ корыстной цѣли, сопровождалось какимъ-либо, въ отношеніи къ подчиненнымъ, притѣсненіемъ или принужденіемъ, то виновный подвергается одному изъ наказаній, опредѣленныхъ 143 ст. сего Уст.

178. Если нач-къ будетъ требовать отъ оф-ра или чиновника исполненія чего-либо, не относящагося къ его служебнымъ обязанностямъ, или командируетъ оф-ра или чиновника по собственнымъ дѣламъ, или освободить его съ этою цѣлію отъ служебныхъ обязанностей, или же займетъ его дѣлами, не совмѣстными съ оф-рскимъ званіемъ или должностію чиновника, то за сіе виновный, если взысканіе дисц-ное окажется не соотвѣтствующимъ его поступку, подвергается отставленію отъ службы, или отрѣшенію отъ должности.

179. Нач-къ, который употребить подчиненныхъ ему нижн. чиновъ, хотя бы съ должнымъ вознагражденіемъ, на работы, не соотвѣтственныя ихъ званію, и не въ назначенное для того время, съ ущербомъ для пользы службы, подвергается: заключенію въ крѣпости отъ 4 мѣс. до 1 г. и 4 мѣс., или исключенію изъ службы, или отставленію отъ службы, или отрѣшенію отъ должности, или содержанію на гауп-тѣ отъ 1 до 6 мѣс., или взысканію дисц-му.

180. Нач-къ, который будетъ употреблять подчиненныхъ ему нижн. чиновъ на частную работу и не уплатитъ соотвѣтственнаго вознагражденія, подвергается: лишенію всѣхъ особенныхъ правъ и преимуществъ и ссылкѣ на житье въ Сибирь по 4-й степ. 20 ст. сего Уст. Когда жъ преступленіе сіе сопровождалось принужденіемъ къ работамъ, угрозами или насиліемъ—одному изъ наказаній, опредѣленныхъ за вымогательство.

181. Опредѣленнымъ выше сего въ ст. 179 и 180 наказаніямъ и на томъ же основаніи подвергаются виновные въ употребленіи въ работу военно-плѣнныхъ, состоящихъ въ завѣдываніи воен. нач-ковъ.

182. Кто будетъ имѣть деньщиковъ, когда ему деньщики не положены, или будетъ имѣть ихъ въ большемъ числѣ, нежели ему слѣдуетъ, или отдастъ своего деньщика въ услуженіе другому лицу, тотъ подвергается, если взысканіе дисц-ное окажется

не соответствующимъ степ. вины: исключенію изъ службы, или отставленію отъ оной, или содержанію на гауп-тѣ отъ 1 до 6 мѣс.

183. За оскорбленіе подчиненнаго оф-ра или чиновника на словахъ, на письмѣ, или неприличнымъ дѣйствіемъ, виновный подвергается, смотря по степени вины: отставленію отъ службы, или отрѣшенію отъ должности, или содержанію на гауп-тѣ отъ 1 до 6 мѣс., или взысканію дисц-му.

184. За нанесеніе подчиненному оф-ру или чиновнику обиды дѣйствіемъ или легкихъ ранъ, виновный подвергается: исключенію изъ службы съ лишеніемъ или безъ лишенія чиновъ, или заключенію въ крѣпости отъ 4 мѣс. до 2 л. и 8 мѣс.

185. За нанесеніе нижн. чинамъ ударовъ или побоевъ, виновные въ томъ оф-ры подвергаются: содержанію на гауп-тѣ отъ 1 до 6 мѣс., или взысканію дисц-му, а въ случаѣ повторенія— исключенію изъ службы или отставленію отъ оной.

186. Ун. оф-ры и вообще нач-ки изъ нижн. чиновъ, виновные въ нанесеніи ударовъ или побоевъ нижн. чинамъ, подвергаются: потерѣ нѣкоторыхъ особенныхъ правъ и преимуществъ и отдачѣ въ военно-исправит. роты отъ 1 г. до 2 л., или одиночному заключенію въ воен. тюрьмѣ отъ 2 мѣс. и 2 нед. до 4 мѣс., или взысканію дисц-му.

187. Если насильственные дѣйствія нач-ка противъ подчиненныхъ сопровождалось нанесеніемъ тяжелыхъ ранъ, увѣчья, или же истязаній и мученій, или и самой смерти, то онъ приговаривается: къ наказаніямъ, за означенныя преступныя дѣйствія общими угол. законами опредѣленнымъ, но всегда въ высшей мѣрѣ или съ увеличеніемъ 1-ю степ.

188. Когда нач-комъ будетъ наложено на подчиненнаго, хотя и виновнаго, взысканіе дисц-ное выше предоставленной ему закономъ власти, то онъ подвергается взысканію дисц-му; а при обстоятельствахъ, особенно увеличивающихъ вину: отставленію отъ службы, или отрѣшенію отъ должности, или содержанію на гауп-тѣ отъ 1 до 3 мѣс.

189. Если нач-къ самъ собою подвергнетъ подчиненнаго такому наказанію, которое не установлено закономъ или могло быть опредѣлено только приговоромъ суда, то за сіе, смотря по роду наказанія, онъ приговаривается: къ исключенію изъ службы, или къ заключенію въ крѣпости отъ 4 до 8 мѣс., или къ отставленію отъ службы, или къ содержанію на гауп-тѣ отъ 3 до 6 мѣс., или къ взысканію дисц-му; въ случаѣ же, если при этомъ употреблена была особенная жестокость—къ разжалованію въ

рядовые, или къ потерѣ всѣхъ особенныхъ правъ и преимуществъ и къ ссылкѣ на житье въ Сибирь или въ отдаленныя, кромѣ Сибир., губерніи.

і) О нарушеніи воинскаго благочинія и ограждающихъ оное постановленій.

190. За пьянство и маловажныя нарушенія правилъ и порядка воинскаго благочинія, виновные въ семь оф-ры, гражд. чиновники воеп. вѣдомства и нижн. чины подлежатъ взысканіямъ на основаніи дисц-го уст.

191. Нижн. чины, неоднократно замѣченные въ проступкахъ, означенныхъ въ предшедшей статьѣ, и не исправившіеся по наложеннымъ на нихъ нач-вомъ дисц-мъ взысканіямъ, подвергаются: одиночному заключенію въ воен. тюрьмѣ отъ 1 мѣс. до 2 мѣс. и 2 нед., или переводу въ разрядъ штр-хъ. Тѣ изъ нихъ, которые, не удостоясь прощенія штрафа, не исправятся въ поведеніи и послѣ наложеннаго на нихъ однажды судомъ наказанія, приговариваются къ одиночному заключенію въ воен. тюрьмѣ отъ 2 мѣс. и 2 нед. до 4 мѣс.

192. За нарушеніе правилъ благочинія въ публичномъ мѣстѣ или собраніи, а равно за буйство или безчиніе, виновные въ томъ, если дисц-ое взысканіе окажется не соотвѣтствующимъ поступкамъ ихъ, подвергаются:

содержанію на гауп-тѣ отъ 1 до 3 мѣс.;

или же одиночному заключенію въ военной тюрьмѣ отъ 1 до 2 мѣс., или переводу въ разрядъ штр-хъ;

а при обстоятельствахъ, особенно увеличивающихъ вину:

заклученію въ крѣпости отъ 2 до 4 мѣс., или отставленію отъ службы, или содержанію на гауп-тѣ отъ 3 до 6 мѣс.; или же одиночному заключенію въ воен. тюрьмѣ отъ 2 мѣс. и 2 нед. до 4 мѣс.

193. За самовольное занятіе квартиры подъ воен. постой, а равно за самовольное взятіе подводъ, или же за другія дѣйствія, клонящіяся къ стѣсненію обывателей, виновные, если дисц-ое взысканіе окажется не соотвѣтствующимъ ихъ поступкамъ, подвергаются, смотря по мѣрѣ вины:

содержанію на гауп-тѣ отъ 1 до 6 мѣс.;

или же одиночному заключенію въ воен. тюрьмѣ, отъ 2 до 4 мѣс.

если только, по роду противозаконныхъ поступковъ, виновные не будутъ подлежать болѣе строгому, опредѣленному въ законѣ, наказанію.

194. Устроившій съ подчиненными лицами запрещенную

игру въ карты, кости и т. п., однако не въ видѣ игорнаго дома, или участвовавшій въ такой игрѣ съ подчиненными, подвергается:

исключенію изъ службы, или отставленію отъ оной, или содержанію на гауп-тѣ отъ 3 до 6 мѣс.;

или же потерѣ нѣкоторыхъ особенныхъ правъ и преимуществъ и отдачѣ въ военно-исправит. роты отъ 1 г. до 2 л., или одиночному заключенію въ воен. тюрьмѣ отъ 2 до 4 мѣс.

Тому же наказанію подвергаются тѣ, которые будутъ играть во время пахожденія въ к-лѣ.

195. Оф-ры, виновные въ займѣ денегъ у нижн. чиновъ, а равно ун. оф-ры, занявшіе деньги у подчиненныхъ имъ нижн. чиновъ, подвергаются взысканію дисц-му. Въ случаѣ безуспѣшности сихъ взысканій, виновные приговариваются:

къ отставленію отъ службы;

или же къ одиночному заключенію въ воен. тюрьмѣ отъ 2 мѣс. и 2 нед. до 4 мѣс.

196. Кто явится куда-либо въ мундирѣ, не принадлежащемъ ему по званію или чину, или возложить на себя какой-либо не принадлежащій ему орденъ, или иной знакъ отличія, тотъ, если взысканіе дисц-ое окажется не соотвѣтствующимъ винѣ, подвергается:

заклученію въ крѣпости отъ 2 до 4 мѣс., или отставленію отъ службы, или содержанію на гауп-тѣ отъ 3 до 6 мѣс.; или же одиночному заключенію въ воен. тюрьмѣ отъ 2 до 4 мѣс.

к) О преступленіяхъ и проступкахъ по упр-ію ввѣренными по службѣ имуществомъ и храненію онаго.

216. За всякое напрасное замедленіе въ приѣмѣ денежн. суммъ или предметовъ довольствія войскъ и воен. заведеній, или же въ удовлетвореніи кого-либо слѣдующими отъ казны деньгами, или въ выдачѣ квитанцій, виновные, сверхъ обязанности вознаграждать за причиненный симъ ущербъ или убытокъ, подвергаются взысканію дисц-му; а когда будутъ обстоятельства, особенно увеличивающія вину—отставленію отъ службы или отрѣшенію отъ должности. Когда жъ сіе учинено изъ корыстныхъ видовъ, то виновные присуждаются къ наказаніямъ, опредѣленнымъ за вымогательство.

217. За приѣмъ, по неосмотрительности, провіанта, фуража, вещей и матеріаловъ, не сходныхъ съ образцами, или же не въ опредѣленномъ по договору качествѣ, а равно и за допущеніе,

также по неосмотрительности, при приемѣ чего-либо, обмѣра, обвѣса или же употребленія невѣрныхъ мѣръ и вѣсовъ и за приемъ провіанта и фуража съ гнилью, или примѣсью извести, песку и т. п., когда притомъ не было умышеннаго ни съ той, ни съ другой стороны обмана или инаго преступнаго намѣренія, приемщикъ и поставщикъ-коммисіонеръ, если взысканіе дисце-о окажется несоотвѣтствующимъ ихъ поступкамъ, подвергаются: отставленію отъ службы, или отрѣшенію отъ должности и взысканію причиненнаго ими казнѣ убытка.

218. Когда означенные въ предшедшей 217 ст. поступки совершены приемщикомъ по предварительной стачкѣ съ поставщикомъ, или хотя и безъ сего, но изъ какихъ-либо противозаконныхъ видовъ, то виновный, сверхъ обязанности вознаграждать за причипенный имъ казнѣ убытокъ, приговаривается къ наказаніямъ, опредѣленнымъ за взятки, а въ воен. время—къ лишенію всѣхъ правъ состоянія и къ ссылкѣ въ Сибирь на поселеніе.

Тѣмъ же наказаніямъ подвергается и поставщикъ-коммисіонеръ.

219. За принятіе вредныхъ или вредно-дѣйствующихъ отъ подмѣси съѣстныхъ припасовъ, большой скотины, или же испорченыхъ медикаментовъ, виновные, сверхъ обязанности вознаграждать за причиненный убытокъ, подвергаются: 1) когда противозаконный приемъ учиненъ изъ корыстныхъ видовъ, по стачкѣ съ поставщикомъ—лишенію всѣхъ правъ состоянія и ссылкѣ въ Сибирь на поселеніе; 2) когда не будетъ доказано, что приемъ учиненъ изъ корыстныхъ видовъ—исключенію изъ службы, или отставленію отъ оной, или отрѣшенію отъ должности, если только по роду сихъ противозаконныхъ поступковъ виновные не будутъ подлежать болѣе строгимъ, опредѣленнымъ въ законѣ, наказаніямъ.

На семъ же основаніи подвергается отвѣтственности коммисіонеръ, поставившій вышеозначенные вредные или испорченные предметы.

220. За принятіе отъ поставщика денегъ, вмѣсто продуктовъ, вещей и матеріаловъ, по договору въ казну слѣдующихъ, приемщикъ и поставщикъ - коммисіонеръ, сверхъ взысканія, не свыше двойной, данной вмѣсто вещей суммы, подвергаются: отставленію отъ службы; сверхъ того, если отъ сей сдѣлки произойдетъ какой-либо для казны убытокъ, то оный взыскивается особо, какъ съ приемщиковъ, такъ и съ поставщиковъ вообще. Но когда означенное преступленіе учинено изъ какихъ-либо противозаконныхъ видовъ, то виновные приемщикъ и поставщикъ-коммисіонеръ подвергаются наказаніямъ, опредѣленнымъ за взятки.

221. За продажу пріемщиками подрядчикамъ или поставщикамъ и за выдачу имъ въ ссуду предметовъ довольствія, которые по договору къ поставкѣ назначены, хотя бы сіи предметы и были собственностію пріемщиковъ, какъ сіи послѣдніе, такъ и поставщики - комисіонеры, подвергаются содержанію на гауп-тѣ отъ 1 до 3 мѣс.

222. Если въ пріемныхъ квитанціяхъ и рапортахъ, по коимъ производится платежъ денегъ какому - либо лицу, будетъ показано, что слѣдовавшіе къ поставкѣ въ казну предметы привезены въ срокъ, между тѣмъ они были доставлены подрядчикомъ или поставщикомъ послѣ опредѣленнаго срока, а деньги выданы сполна, безъ вычета за просрочку, или показано будетъ большее противъ дѣйствительно принятаго количества, или то, чего вовсе въ пріемъ не поступало, то пріемщики, а равно поставщики - комисіонеры, въ семъ преступленіи завѣдомо участвовавшіе, приговариваются къ наказаніямъ, опредѣленнымъ за подлоги по дѣламъ службы. Сверхъ того, взыскивается съ нихъ цѣна предметовъ, ложно показанныхъ принятыми, сданными, или поставленными, и съ подрядчика - комисіонера взыскивается она, независимо отъ возврата денегъ, имъ полученныхъ за предметы, которые были ложно показаны поставленными.

223. За притѣсненіе частныхъ лицъ при пріемѣ отъ нихъ въ казну издѣлій или иныхъ произведеній, или же поставляемыхъ ими вещей, припасовъ или матеріаловъ, или при освидѣтельствованіи сихъ вещей, припасовъ, матеріаловъ или работъ, когда они сходны съ договорными условіями и образцами, а равно и за удержаніе слѣдующихъ къ выдачѣ квитанцій, виновные, сверхъ обязанности вознаградить за причиненный ими убытокъ, подвергаются: отставленію отъ службы, или отрѣшенію отъ должности, или взысканію дисц-му. Когдажъ сіе учинено изъ какихъ - либо корыстныхъ видовъ, то виновные приговариваются къ наказаніямъ, опредѣленнымъ за вымогательство.

224. За излишнее требованіе или отпускъ въ излишнемъ количествѣ денежныхъ суммъ или другихъ предметовъ, когда сіе учинено умышленно, изъ какихъ - либо противозаконныхъ видовъ, виновные подвергаются наказаніямъ, опредѣленнымъ въ ст. 232 сего Уст.

225. За выдачу денегъ или другихъ предметовъ прежде установленныхъ на то законами сроковъ, безъ особаго на сіе разрѣшенія, виновные подвергаются денежному взысканію не свыше $\frac{1}{2}\%$ въ мѣс. съ той суммы денегъ, или цѣны того имущества, которыя неправильно выданы; а при обстоятельствахъ,

особенно увеличивающихъ вину—отставленію отъ службы или отрѣшенію отъ должности. Когдажъ сіе учинено изъ корыстныхъ видовъ, то виновные, сверхъ денеж. взысканія, назпаченнаго въ сей ст., подвергаются наказаніямъ, опредѣленнымъ за взятки.

226. За отпускъ поврежденныхъ или испорченныхъ припасовъ, или вещей, виновные въ томъ по одной лишь неосмотрительности подвергаются, сверхъ обязанности вознаградить за причиненный ущербъ, взысканію дисц-му; а въ случаѣ обстоятельствъ, особенно увеличивающихъ вину—исключенію изъ службы, или отставленію отъ оной. Но когда сіе учинено умышленно, изъ какихъ-либо противозаконныхъ видовъ, то виновный, независимо отъ обязанности вознаградить за причиненный имъ ущербъ, приговаривается: къ лишенію всѣхъ особенныхъ правъ и преимуществъ и къ ссылкѣ на житье въ Сибирь по 3-ей или 4-ой степ. 20 ст. сего Уст.; или, если поступокъ былъ соединенъ съ принужденіемъ приемщика—къ одному изъ наказаній, опредѣленныхъ за вымогательство.

227. За промедленіе, безъ особенныхъ законныхъ къ тому причинъ, въ отсылкѣ по принадлежности ввѣренныхъ кому-либо по службѣ денеж. суммъ или вещей или же иныхъ предметовъ, а равно и за промедленіе въ запискѣ оныхъ на приходъ или за удержаніе безъ законныхъ причинъ, по окончаніи порученія, остатковъ отъ казен. денегъ и непредставленіе оныхъ по принадлежности, виновный подвергается: отставленію отъ службы, или отрѣшенію отъ должности, и съ него взыскиваются вдвое казенные проценты съ той суммы денегъ, или съ цѣны того имущества, которыя были въ его рукахъ, за все время передержанія имъ оныхъ, со дня полученія предписанія о выпискѣ ихъ въ расходъ.

228. За упущенія въ присмотрѣ за работами, по договору съ казною производимыми, или въ освидѣтельствованіи предметовъ довольствія, или работъ, виновный подвергается: отставленію отъ службы, или отрѣшенію отъ должности, или взысканію дисц-му, и, сверхъ сего, обязанъ вознаградить за причиненный имъ казнѣ убытокъ.

229. За небреженіе о сохраненіи ввѣренныхъ по службѣ казен. или иныхъ денежн. суммъ, или другаго казен. или частнаго имущества, виновный подвергается: взысканію дисц-му, а при обстоятельствахъ особенно увеличивающихъ вину—отставленію отъ службы, или содержанію на гауптвахтѣ отъ 1 до 3 мѣсяцевъ.

[Когдажъ, вслѣдствіе такого небреженія, послѣдуетъ разстройство, потеря или истребленіе денегъ, или инаго имущества,

кого храненіе было ему ввѣрено, или въ мѣстѣ храненія онаго случится пожаръ, или иное несчастіе, то онъ, сверхъ сего, на основаніи ст. 62 сего Уст., обязанъ заплатить за всѣ убытки, отъ того попесенные. Въ военное время, если такое небреженіе будетъ имѣть послѣдствіемъ затрудненіе въ довольствіи войскъ, виновные подвергаются исключенію изъ службы съ лишеніемъ или безъ лишенія чиновъ.

Примѣч. Правила сей статьи не распространяются на тѣ случаи, въ коихъ взысканія за небреженіе о сохраненіи казен. имущества опредѣлены особыми по какой либо части воен. упр-ія постановленіями.

230. Если имѣющій на рукахъ своихъ денежн. суммы, или имущество, ввѣренное ему по службѣ, не донесетъ немедленно своему нач-ву о случившемся въ мѣстѣ, гдѣ хранятся сіи деньги или имущество, пожарѣ или же о покражѣ оныхъ, или о томъ, что замки или печати на магазинахъ, складахъ или сундукахъ оказались не цѣлыми или сомнительными, или, при поврежденіи или ветхости кладовой и магазина, не приметъ своевременно мѣръ для безопасности казенныхъ суммъ или имущества, то онъ подвергается отставленію отъ службы, и обязанъ возвратить ту сумму, или цѣну имущества, объ утратѣ которыхъ не было въ свое время донесено, какъ бы слѣдовало.

231. Если должностное лицо, коему ввѣрено, по распоряженію нач-ва, управленіе или храненіе какого-либо принадлежащаго казнѣ, войску или частнымъ лицамъ имущества, съ намѣреніемъ истребить оное, или подвергнетъ порчѣ, или инымъ образомъ, но также съ намѣреніемъ, уменьшить его цѣну, то за сіе злоупотребленіе онъ приговаривается, сверхъ обязанности вознаграждать за причиненный ущербъ: къ лишенію всѣхъ особенныхъ правъ и преимуществъ и къ ссылкѣ на житье въ Сибирь, или въ отдаленныя, кромѣ Сибири, губерніи, по 20 и 22 ст. сего Уст., или къ исключенію изъ службы съ лишеніемъ или безъ лишенія чиновъ, или къ отставленію отъ службы. Но если отъ такого злоумышленнаго истребленія или порчи имущества послѣдуетъ разстройство въ довольствіи войскъ въ воен. время, то виновный приговаривается: къ лишенію всѣхъ правъ состоянія и къ ссылкѣ въ каторж. работу въ крѣпостяхъ на время отъ 8-ми до 12-ти л., или на заводахъ на время отъ 4-хъ до 8-ми л., или къ ссылкѣ въ Сибирь на поселеніе.

232. Кто изъ состоящихъ въ воен. службѣ, имѣя на рукахъ своихъ какія-либо казен. или частныя, по службѣ ввѣренныя ему вещи, денеж. суммы, банковые билеты, облигаціи и т. п., или же управляя, по распоряженію нач-ва, казеннымъ или частнымъ имѣніемъ, будетъ оными пользоваться и употреблять что-либо изъ ввѣреннаго ему имущества, или доходовъ съ онаго,

на свои собственные расходы, или же ссужать онымъ другихъ безъ яснаго на то разрѣшенія нач-ва, или же присвоить себѣ или растратить что-либо изъ сего имущества или доходовъ, тотъ въ случаѣ, если онъ прежде открытія сего злоупотребленія возвратитъ самъ вполнѣ, все, самовольно имъ взятое, присвоенное или растраченное, подвергается: денежному взысканію, не свыше цѣны всего взятаго имъ, растраченнаго или присвоеннаго, и отставленію отъ службы. Но если онъ возвратилъ, хотя и самъ собою и вполнѣ, все, самовольно имъ взятое или растраченное, но уже послѣ открытія сего злоупотребленія, то, сверхъ опредѣленнаго выше денежн. взысканія, исключается изъ службы съ лишеніемъ чиновъ. Тотъ, который добровольно самъ собою не возвратитъ взятаго имъ, присвоеннаго или растраченнаго и послѣ открытія его злоупотребленій, приговаривается къ лишенію всѣхъ особенныхъ правъ и преимуществъ и къ ссылкѣ на житье въ Сибирь по 4-ой степ. 20 ст. сего Уст. Присвоенное или растраченное имъ взыскивается съ его имѣнія на основаніи общихъ постановленій ст. 62 сего Уст.

233. Въ слѣдующихъ случаяхъ виновный въ присвоеніи или растратѣ ввѣреннаго по службѣ имущества, даже если бы онъ возвратилъ присвоенное или растраченное имъ, подвергается, сверхъ денежн. взысканія, опредѣленнаго въ предшедшей 232 ст., лишенію всѣхъ особенныхъ правъ и преимуществъ и ссылкѣ на житье въ Сибирь по 4-ой степ. 20 ст. сего Уст.: 1) Когда ввѣренные по службѣ на сохраненіе вещи, деньги, банковые билеты, или иные предметы, были запечатаны и онъ дозволил себѣ распечатать ихъ, для означеннаго въ предшедшей статьѣ злоупотребленія. 2) Когда присвоены или растрачены деньги или вещи, назначенныя на содержаніе больныхъ или раненыхъ, и послѣдствіемъ злоупотребленія было разстройство въ продовольствіи ихъ, или снабженіи одеждою или обувью—и 3) Когда виновнымъ присвоено или растрачено что-либо изъ предметовъ довольствія, предназначенныхъ для дѣйств. арміи.

234. Если присвоившій себѣ или растратившій ввѣренное ему по службѣ казенное или частное имущество, для избѣжанія суда, учинить побѣгъ или составить подложные документы, для сокрытія своего преступленія, то онъ, сверхъ взысканія цѣны всего имъ присвоеннаго или растраченнаго, приговаривается къ лишенію всѣхъ правъ состоянія и къ ссылкѣ въ Сибирь на поселеніе.

235. Если оф-ры и чиновники, у которыхъ находятся на отвѣтственности казенныя деньги или имущество, въ то время, когда они состоятъ въ присвоенныхъ имъ должностяхъ, сдѣлаютъ, вопреки воспрещающимъ то постановленіямъ, какую-либо

денежн. ссуду отъ имени своего, или жены, или дѣтей своихъ, или же передадутъ другимъ лицамъ какое-либо недвижимое свое имущество, безъ разрѣшенія нач-ва, коему они подвѣдомственны, или же совершатъ сіе не тѣмъ порядкомъ и не такими актами, какіе для сего закономъ указаны, то за сіе, буде на сихъ оф-рахъ или чиновникахъ откроется начеть, кромѣ уничтоженія всякой такой сдѣлки и обращенія переданныхъ ими денегъ или имущества на удовлетвореніе казен. взысканія, они подвергаются, сообразно съ постановленіями о присвоеніи вѣреннаго по службѣ имущества: лишенію всѣхъ особенныхъ правъ и преимуществъ и ссылкѣ на житье въ Сибирь по 4-ой степ. 20 ст. сего Уст. Совершившіе съ ними такую сдѣлку вопи. чины, зная, что она противозаконна, приговариваются: къ потерѣ заплаченныхъ ими за купленное и обращенное на пополненіе казен. взысканія имѣніе денегъ, или же къ взысканію, не свыше двойнаго противъ занятой у виновнаго, суммы, и къ содержанію на гауптвахтѣ отъ 1 до 3 мѣс.

236. Когда виновные въ присвоеніи, употребленіи на свои надобности, или же иной растратѣ вѣренныхъ по должности денежн. суммъ или другаго имущества, не въ состояніи сами заплатить падающее на нихъ за сіе взысканіе, и оное, на основаніи ст. 63 сего Уст., не можетъ быть обращено на тѣхъ, которые завѣдомо способствовали имъ въ семъ присвоеніи или растратѣ; то сіе взысканіе обращается на нач-ковъ или лицъ, имѣвшихъ за ними надзоръ, если они окажутся виновными въ упущеніи обязанностей, на нихъ именно по закону возложенныхъ, при освидѣтельствovanіи, при храненіи и при обрядахъ для приѣма и отправленія казен. денежн. суммъ, вещей или предметовъ довольствія, или же на избравшія ихъ общества оф-ровъ и другія лица, отвѣтствующія за учиненный выборъ, но уже во всякомъ случаѣ въ такой лишь мѣрѣ, которая необходима для вознагражденія за понесенные отъ вины ихъ казною, или частными лицами, убытки. Нач-ки, опредѣлившіе такихъ лицъ къ должности, не подвергаются денежн. за нихъ взысканію, если они не участвовали въ ихъ противозаконныхъ дѣйствіяхъ и не были обязаны къ непосредственному за ними надзору.

237. За храненіе въ казначействѣ или казенномъ денежн. ящикѣ отданныхъ на время, принадлежащихъ другимъ вѣдомствамъ денежн. суммъ, ассигновокъ или документовъ, безъ отдѣленія ихъ въ особые конверты или ящики, запечатанные замками и запечатанные печатью того мѣста или лица, коимъ внесены сіи деньги, и безъ записки о томъ въ установленной для сего книгѣ самимъ отдающимъ, а равно за храненіе въ казначействѣ имущества, принадлежащаго частнымъ лицамъ, или своего собственнаго, исключая лишь случаевъ, въ коихъ сіе дозволено

закономъ, или же за храненіе въ магазинѣ, безъ особаго письменнаго разрѣшенія нач-ва, какихъ-либо другихъ вещей, кромѣ казенныхъ, припѣтыхъ на законномъ основаніи, виновные подвергаются взысканію дисц-му; при обстоятельствахъ, увеличивающихъ вину—отставленію отъ службы или отрѣшенію отъ должности.

238. За оказавшіеся убыль и недочетъ во ввѣренныхъ по службѣ для храненія денежн. суммахъ, или вещахъ, или продовольств. продуктахъ, когда нѣтъ причины предполагать какого-либо со стороны хранившаго сія деньги или вещи злоупотребленія, съ другой же стороны не будетъ достаточно доказано, что сія убыль произошла не отъ перадѣнія, а отъ естественныхъ причинъ, или совершенно случайно, въ такихъ обстоятельствахъ, которыхъ утратившій ни предвидѣть, ни отвратить не могъ, виновный подвергается, взысканію дисц-му, и отъ усмотрѣнія нач-ва зависитъ оставить его на службѣ или же уволить отъ оной.

239. За употребленіе строевыхъ или другихъ казен. лошадей въ несоотвѣтственныя и закопомъ воспрещенныя работы виновный, сверхъ обязанности вознаградить ущербъ, если таковой послѣдовалъ, подвергается: отставленію отъ службы, или отрѣшенію отъ должности, или содержанію на гаупт-тѣ отъ 1 до 6 мѣс., или взысканію дисц-му; а въ тѣхъ случаяхъ, когда употребленіе строевыхъ и другихъ казен. лошадей допущено было для извлеченія какихъ либо выгодъ—лишенію всѣхъ особенныхъ правъ и преимуществъ и ссылкѣ на житье въ Сибирь по 4-ой степ. 20 ст. сего Уст.

240. Кто въ приходную по казеннымъ, въ упр-иіи его состоящимъ, доходамъ книгу съ умысломъ запишетъ менѣ дѣйствительно поступившаго, или же вовсе не запишетъ прихода, или въ расходной книгѣ напишетъ болѣе противъ израсходованнаго, тотъ за сіе подвергается: денежн. взысканію вдвое противъ незаписаннаго въ приходъ, или излишне внесеннаго въ расходъ, и, сверхъ того, лишенію всѣхъ особенныхъ правъ и преимуществъ и ссылкѣ на житье въ Сибирь по 4-ой степ. 20 ст. сего Уст.

241. Признаются виновными въ подмогахъ по дѣламъ службы и подвергаются опредѣленнымъ за оныя наказаніямъ: 1) тѣ, которые въ приходныхъ или расходныхъ книгахъ будутъ вырывать листы; или перемѣнять оныя, или дѣлать въ нихъ подчистки или поправки безъ соблюденія правилъ, для сего установленныхъ; и 2) тѣ, которые умышленно истребятъ или скроютъ данныя имъ шнуrowыя книги или документы, установленныя

для прихода или расхода, или принятія отъ частныхъ лицъ квитанціи въ полученіи денегъ.

л) О нарушеніи обязанностей службы во время военныхъ дѣйствій и о преступленіяхъ и проступкахъ, совершаемыхъ въ мѣстностяхъ, объявленныхъ на военномъ положеніи.

243. Всякое нарушеніе обязанностей службы, съ намѣреніемъ способствовать или благопріятствовать непр-лю въ военныхъ или другихъ враждебныхъ его дѣйствіяхъ, признается государств. измѣною и подвергается виновныхъ въ томъ: лишенію всѣхъ правъ состоянія и смерт. казни, съ позорнымъ лишеніемъ воин. чести.

244. Кто, безъ надлежащаго разрѣшенія, вступить въ переписку или иное сношеніе съ кѣмъ-либо, находящимся въ непр-ой арміи, или во владѣніяхъ непр-ля, однако безъ всякаго злаго умысла и притомъ не сообщая свѣдѣній, имѣющихъ какое-либо отношеніе къ воен. дѣйствіямъ, тотъ подвергается: исключенію изъ службы съ лишеніемъ или безъ лишенія чиновъ, или разжалованію въ рядовые. Когдажъ виновнымъ, также безъ всякаго злаго умысла, сообщены свѣдѣнія, касающіяся воен. дѣйствій, и непр-ль воспользовался ими свѣдѣніями съ выгодою въ предпріятіяхъ своихъ противъ нашихъ войскъ, то онъ приговаривается: къ смерт. казни.

245. Кто самовольно оставитъ свой постъ въ виду непр-ля, тотъ подвергается смерт. казни. Но если самовольное оставленіе поста не имѣло вредныхъ послѣдствій, то виновные приговариваются: къ исключенію изъ службы съ лишеніемъ или безъ лишенія чиновъ, или разжалованію въ рядовые.

246. Кто, во время сраженія или въ виду непр-ля, обратится въ бѣгство и примѣромъ своимъ возбудитъ безпорядокъ въ строю или другимъ подастъ поводъ къ бѣгству, тотъ подвергается лишенію всѣхъ правъ состоянія и смерт. казни, съ позорнымъ лишеніемъ воин. чести.

247. За потерю въ бою знамени или штандарта, если км-да, коей они присвоены, не употребила всѣхъ средствъ къ спасенію ихъ, тѣ, коимъ преимущественно было ввѣрено охраненіе знамени или штандарта, приговариваются къ лишенію всѣхъ правъ состоянія и смерт. казни разстрѣляніемъ; а прочіе, принадлежащіе къ составу сей км-ды, чины подвергаются наказаніямъ, по мѣрѣ вины, на основаніи правилъ, постановленныхъ въ 75 ст. сего Уст.

248. Км-да, нарушившая приказанія нач-ка и оставившая назначенное для нея мѣсто безъ боя, или положившая оружіе предъ непр-лемъ, или сдавшаяся въ плѣнъ, не исполнивъ своей обязанности по долгу присяги, почитается явно возставшею противъ нач-ва, и всеѣ главные виновные или зачинщики и сообщники, а также старшіе въ званіи или чинѣ, участвовавшіе въ семъ преступленіи, приговариваются къ лишенію всеѣхъ правъ состоянія и смер. казни съ позорнымъ лишеніемъ воин. чести; а прочіе, принадлежащіе къ составу сей км-ды, чины подвергаются наказаніямъ, по мѣрѣ вины, на основаніи правилъ, постановленныхъ въ 73 ст. сего Уст.

249. Кто не прибудетъ къ своему мѣсту по сигналу во время тревоги или сбора, тотъ, если дисц-ое взысканіе окажется не соотвѣтствующимъ винѣ, подвергается:

исключенію изъ службы, или содержанію на гауптѣ отъ 1 до 6 мѣс.;

или же потерѣ нѣкоторыхъ особенныхъ правъ и преимуществъ и отдачѣ въ военно-исправит. роты отъ 1 г. до 2 л., или одиночному заключенію въ воен. тюрьмѣ отъ 1 до 4 мѣс., или переводу въ разрядъ штр-хъ.

250. Кто, командуя арміею, корпусомъ, дивизіею или инымъ отрядомъ, положить оружіе предъ непр-лемъ, или заключить съ нимъ капитуляцію, не исполнивъ своей обязанности по долгу присяги и согласно съ требованіями воин. чести, тотъ подвергается исключенію изъ службы съ лишеніемъ чиновъ; если таковыя дѣйствія совершены безъ боя, или не смотря на возможность защищаться — смертной казни.

251. Комендантъ или воен. нач-къ, сдавшій непріятелю крѣпость или иное укрѣпленное мѣсто, не исполнивъ своей обязанности по долгу присяги и согласно съ требованіями воин. чести, или не употребивъ всеѣхъ средствъ обороны, подвергается смертной казни.

252. Кто, при сдачѣ непр-лю крѣпости или при заключеніи условій капитуляціи, не выговоритъ возможно выгодныхъ условій для подвѣдомственныхъ ему войскъ и будетъ заботиться только о своихъ личныхъ выгодахъ, тотъ подвергается лишенію всеѣхъ правъ состоянія и ссылкѣ въ каторж. работу въ крѣпостяхъ на время отъ 8 до 12 л., или на заводахъ на время отъ 4 до 8 л., или въ Сибирь на поселеніе.

253. Кто, при сдачѣ крѣпости или при заключеніи капитуляціи, не выговоритъ возможно выгодныхъ условій для огражденія мѣстныхъ жителей и принадлежащей имъ собственности отъ насильственныхъ дѣйствій непр-ля, тотъ подвергается

потерѣ всѣхъ особенныхъ правъ и преимуществъ и ссылкѣ на житье въ Сибирь, или исключенію изъ службы съ лишеніемъ или безъ лишенія чиновъ.

254. За самовольное отступленіе отъ утвержденного для воен. дѣйствій плана, виновный подвергается: отставленію отъ службы, или исключенію изъ оной съ лишеніемъ или безъ лишенія чиновъ, или заключенію въ крѣпости отъ 8 мѣс. до 4 л., или разжалованію въ рядовые; а когда отъ сего произошли особенно вредныя послѣдствія—смерт. казни.

Наказаніямъ, опредѣленнымъ въ сей ст. и на томъ же основаніи, подвергаются нач-ки, самовольно предпринявшіе какое-либо движеніе или измѣнившіе диспозицію войскъ, за исключеніемъ случаевъ, въ коихъ подобныя дѣйствія ихъ могутъ быть оправданы дѣйствительною необходимостію.

255. Кто, въ виду или вблизи непр-ля, самовольно приметъ нач-во надъ какою либо частію войскъ, или удержитъ за собою командованіе оною, не смотря на распоряженіе нач-ва о передачѣ сей части въ вѣдѣніе другаго лица, тотъ, если не будетъ доказано, что онъ былъ вынужденъ къ тому въ видахъ устраненія крайней, угрожавшей войскамъ, опасности, подвергается: исключенію изъ службы съ лишеніемъ чиновъ, или разжалованію въ рядовые, а при обстоятельствахъ, особенно увеличивающихъ вину—смерт. казни.

256. За непринятіе надлежащихъ мѣръ предосторожности, воен. правилами указанныхъ, во время движенія противъ непр-ля или при расположеніи въ виду или вблизи непр-ля, виновные въ томъ, по небреженію или неосмотрительности, подвергаются: отставленію отъ службы, или содержанію на гауптѣ отъ 3 до 6 мѣс., а когда отъ сего произошли вредныя послѣдствія—исключенію изъ службы съ лишеніемъ или безъ лишенія чиновъ, или разжалованію въ рядовые.

257. Кто, получивъ свѣдѣнія о движеніи непр-ля или о чемъ либо, имѣющемъ, по обстоятельствамъ воен. времени, важное значеніе, не сообщитъ о томъ, кому слѣдуетъ, тотъ подвергается: 1) если сіе совершено по небреженію или невниманію—отставленію отъ службы, или содержанію на гауптвахтѣ отъ 1 до 6 мѣс.; 2) если поступокъ сей совершенъ умышленно изъ какихъ-либо личныхъ видовъ, однако безъ намѣренія благопріятствовать непр-лю—потерѣ всѣхъ особенныхъ правъ и преимуществъ и ссылкѣ на житье въ Сибирь, или въ отдаленныя кромѣ Сибир., губерніи, или исключенію изъ службы съ лишеніемъ чиновъ, или разжалованію въ рядовые. Въ случаѣ умышленнаго сокрытія означенныхъ въ сей статьѣ свѣдѣній, когда

через это отнята была возможность предотвратить крайне вредныя для воен. дѣйствій послѣдствія, виновный приговаривается къ лишенію всѣхъ правъ состоянія и смерт. казни.

258. Если воен. нач-къ, безъ надлежащаго приказанія, приметъ противъ союзнаго или пейтральнаго государства какое либо дѣйствіе, хотя и неявно непріязненное, по соединенное съ нарушеніемъ народнаго права, или особаго договора, заключеннаго съ симъ государствомъ, то, за исключеніемъ случаевъ, въ коихъ, по особымъ обстоятельствамъ воен. времени не было возможности избѣжать такихъ дѣйствій, подвергается: исключенію изъ службы съ лишеніемъ или безъ лишенія чиновъ, или разжалованію въ рядовые, или отставленію отъ службы. Но когда воен. нач-къ самовольно откроетъ воен. дѣйствія противъ союзнаго или пейтральнаго государства нападеніемъ на войска или на жителей сего государства, или, получивъ надлежащее извѣщеніе о заключеніи мира или перемирія съ непр-мъ, не остановитъ воен. дѣйствій, то онъ подвергается смерт. казни.

259. Кто самовольно паложитъ контрибуцію деньгами или припасами на жителей мѣстъ, занятыхъ войсками, или самовольно увеличитъ сборы, слѣдующіе по контрибуціи, наложенной на нихъ надлежащимъ порядкомъ, тотъ подвергается: исключенію изъ службы, или отставленію отъ оной; когдажъ означенныя въ сей статьѣ противозаконныя дѣйствія совершены изъ видовъ корысти, то—одному изъ наказаній, за вымогательство опредѣленныхъ, съ возвышеніемъ онаго 1-ю или 2-мя степ.

260. Кто самовольно, однако безъ намѣренія благопріятствовать непр-лю, разрушитъ взрывомъ или инымъ образомъ укрѣпленія, заклеплетъ или испортитъ арт-ое орудіе, или дозволитъ себѣ истребить или испортитъ склады оружія, снарядовъ или другихъ воен. или продовольств. припасовъ, тотъ подвергается:

исключенію изъ службы съ лишеніемъ чиновъ,

или же потерѣ нѣкоторыхъ особенныхъ правъ и преимуществъ и отдачѣ въ военно-исправит. роты отъ 2 до 3 л.;

а когда эти преступленія имѣли вредныя для воен. дѣйствій послѣдствія—смерт. казни.

261. За присвоеніе или утайку отнятыхъ у непр-ля трофеевъ или иныхъ предметовъ воен. добычи, которые, согласно особымъ распоряженіямъ нач-ва, слѣдуетъ представлять по км-дѣ, виновные подвергаются наказаніямъ, опредѣленнымъ въ 232 статьѣ сего Уст., за присвоеніе вѣреннаго по службѣ имущества.

262. Кто будетъ, изъ малодушія, распускать слухи, дѣйствующіе вредно на духъ войскъ, или же дозволить себѣ какіе-либо другіе поступки, явно выражающіе малодушіе или робость, тотъ подвергается:

исключенію изъ службы съ лишеніемъ чиновъ;
или же потерѣ нѣкоторыхъ особенныхъ правъ и преимуществъ и отдачѣ въ военно-исправит. роты отъ 2 до 3 л.

Когдажъ означенные въ сей статьѣ противозаконные поступки имѣли вредныя для воен. дѣйствій послѣдствія, то виновные приговариваются къ лишенію всѣхъ правъ состоянія и смерт. казни, съ позорнымъ лишеніемъ воин. чести.

263. Нач-къ, виновный въ непріятіи, по бездѣйствию власти, зависящихъ отъ него средствъ, въ виду или при встрѣчѣ съ непр-лемъ, къ удержанію бѣгущихъ или къ побужденію неповинующихся идти противъ непр-ля, или же въ непріятіи рѣшительныхъ мѣрѣ въ отношеніи тѣхъ, которые распроостраляютъ смятеніе и страхъ въ строю, подвергается за се, смотря по важности послѣдствій, отъ того происшедшихъ: потерѣ всѣхъ особенныхъ правъ и преимуществъ и ссылкѣ на житье въ Сибирь, или въ отдаленныя, кромѣ Сибир., губернія, или исключенію изъ службы съ лишеніемъ или безъ лишенія чиновъ, или разжалованію въ рядовые, или отставленію отъ службы.

264. За разглашеніе вѣренныхъ по службѣ, подлежащихъ тайнѣ, свѣдѣній: о диспозиціи или числѣ войскъ, о приготовленіяхъ къ нападенію или отступленію, о положеніи укрѣпленій, объ отданномъ по войскамъ паролѣ или лозунгѣ, или объ иныхъ подобныхъ симъ распоряженіяхъ, хотя безъ всякаго злого умысла—виновные подвергаются:

исключенію изъ службы съ лишеніемъ или безъ лишенія чиновъ, или разжалованію въ рядовые, или отставленію отъ службы, или отрѣшенію отъ должности;

или же потерѣ нѣкоторыхъ особенныхъ правъ и преимуществъ и отдачѣ въ военно-исправит. роты отъ 1 г. до 3 л., или одиночному заключенію въ воен. тюрьмѣ отъ 2 мѣс. и 2 нед. до 4 мѣс.;

а когда отъ нарушенія вѣренной по службѣ тайны произошли крайне вредныя для воен. дѣйствій послѣдствія—смерт. казни.

265. За обобраніе раненыхъ или плѣнныхъ, однако безъ всякаго насильственнаго противъ нихъ дѣйствія, виновные подвергаются:

или исключенію изъ службы съ лишеніемъ или безъ лишенія чиновъ, или заключенію въ крѣпости, отъ 1 г. и 4 мѣс. до 4 л.;

или же потерѣ нѣкоторыхъ особенныхъ правъ и преимуществъ и отдачѣ въ военно-исправит. роты отъ 2 до 3 л.

Въ случаѣ же употребленія насилія, виновные наказываются, какъ за разбой, по общимъ уголов. законамъ.

266. За обобраніе убитыхъ въ сраженіи, виновные подвергаются:

исключенію изъ службы или заключенію въ крѣпости отъ 2 мѣс. до 1 г. и 4 мѣс.;

или потерѣ нѣкоторыхъ особенныхъ правъ и отдачѣ въ военно-исправит. роты отъ 1 г. до 2 л., или одиночному заключенію въ воен. тюрьмѣ отъ 2 мѣс. и 2 нед. до 4 мѣс.

267. Захватъ у жителей областей, арміею занимаемыхъ, припасовъ, одежды и другихъ вещей, равно всякій неопредѣленный закономъ поборъ съ обывателей (мародерство), подвергаютъ виновныхъ:

лишенію всѣхъ правъ состоянія и ссылкѣ въ Сибирь на поселеніе, или исключенію изъ службы съ лишеніемъ чиновъ;

или же потерѣ нѣкоторыхъ особенныхъ правъ и преимуществъ и отдачѣ въ военно-исправит. роты отъ 2 до 3 л.

Когдажъ означенное въ сей статьѣ преступленіе совершено цѣлою км-дою или нѣсколькими сговорившимися на оное людьми, или хотя и однимъ, но при семъ виновнымъ было употреблено оружіе или насиліе противъ жителей, то преступленіе признается однимъ изъ видовъ разбоя или грабежа и за оное подвергаются: зачинщики и всѣ главнѣйшіе преступники—лишенію всѣхъ правъ состоянія и смертной казни, а прочіе — наказаніямъ, опредѣленнымъ за разбой общими угол. законами.

268. Наказанія, опредѣленные симъ Уставомъ за преступленія военно-служащихъ въ военное время, примѣняются къ таковымъ же преступленіямъ сихъ лицъ, а также лицъ, къ войску принадлежащихъ, содѣяннымъ въ войскахъ или мѣстностяхъ, объявленныхъ по Высочайшему повелѣнію на военномъ положеніи.

269. На семь же основаніи подвергаются наказаніямъ лица гражд. вѣдомства, находящіяся въ мѣстностяхъ, объявленныхъ на военномъ положеніи, за тѣ преступленія, которыя именно означены въ Высочайшемъ указѣ, послѣдовавшемъ по случаю военнаго положенія. Тѣмъ же наказаніямъ подлежатъ и жители непр-ихъ областей, арміею занимаемыхъ, за всѣ преступленія, означенныя въ прокламаціи главнок-щаго, а также за тѣ, кои совершены ими при участіи съ лицами, подлежащими воен. суду.

270. Въ мѣстахъ, защищаемыхъ противъ непр-ля, или же въ виду его, виновные въ умышленномъ поджогѣ, или въ иномъ истребленіи какихъ либо воен. снарядовъ, предметовъ и вещей,

принадлежащихъ къ средствамъ защиты или продовольствія, подвергаются лишенію всѣхъ правъ состоянія и смертной казни, съ позорнымъ лишеніемъ воинской чести. На томъ же основаніи подвергаются наказанію виновные въ умышленномъ истребленіи и поврежденіи въ воен. время телеграфовъ, водопроводовъ, желѣзныхъ дорогъ, мостовъ, плотинъ, переправъ и другихъ средствъ сообщенія.

271. Военно-плѣнные, виновные въ умышленныхъ дѣйствіяхъ противъ безопасности арміи, или дозволившіе себѣ какіе либо поступки съ намѣреніемъ способствовать или благоприятствовать непр-лю, подвергаются наказаніямъ, опредѣленнымъ за государственную измѣну. Тѣмъ же наказаніямъ подвергаются и непр-іе шпіоны.

Б. О НАКАЗАНИЯХЪ УГОЛОВНЫХЪ И ИСПРАВИТЕЛЬНЫХЪ.

І. Лишеніе и ограниченіе правъ, сопровождающихъ наказанія.

Наказанія уголовныя и исправительныя имѣютъ послѣдствіемъ ¹⁾:

а) Лишеніе всѣхъ правъ состоянія — утрату всѣхъ правъ, которыми пользуется человѣкъ, а именно: правъ семейственныхъ, имущественныхъ и политическихъ.

Примѣч. Права *семейственныя* суть: права супружескія и родительская власть; лишеніе этихъ правъ заключается въ томъ, что супруга и діти осужденнаго могутъ не слѣдовать за нимъ въ ссылку, а супруга, сверхъ того, можетъ потребовать расторженіе брака. Права *имущественныя* суть: право распоряжаться своею собственностью, право вступать въ договоры и обязательства, и право получить наслѣдство; лишеніе этихъ правъ заключается въ томъ, что осужденный лишается всей своей собственности, которая поступаетъ къ его законнымъ наслѣдникамъ, точно также, какъ поступило бы вслѣдствіе его смерти; всѣ личныя обязательства осужденнаго прекращаются; наслѣдство, которое слѣдовало бы получать ему, переходитъ къ его наслѣдникамъ. Права *политическія* суть: сословное званіе (дворянство, почетное гражданство, духовный санъ и т. п.), титулы, чины, ученые степени; право оужить, участвовать въ выборахъ сельскихъ, земскихъ, городскихъ; быть присяжнымъ засѣдателемъ, повѣреннымъ въ дѣлахъ, опекуномъ, попечителемъ; записываться въ гильдію; брать свидѣтельство на торговлю; быть свидѣтелемъ въ дѣлахъ гражданскихъ ²⁾.

б) Лишеніе всѣхъ особенныхъ правъ и преимуществъ — потерю лишь *политическихъ правъ*, и если осужденный былъ неподатнаго сословія, то приписывается къ нему.

¹⁾ В. Уст., ст. 10—52.—²⁾ Улож. о нак., ст. 22—28, 43—50.

в) Лишение некоторых особенных прав и преимуществ—осужденный сохраняет свое сословное звание, чины, ордена и пр., но лишается некоторых политических прав, как-то: права служить (служащие—исключаются из службы), права участвовать в выборах.

г) Ограничение некоторых прав и преимуществ по службе—состоит в том, что осужденный: не производится в чинъ впродъ до прощенья штрафа, ограничивается его право на получение орденовъ и знаков отличія за безпорочную службу (если нижн. чинъ, то, сверхъ сего, лишается уп. оф-рскаго или еф-рскаго званія, права на получение прибавочнаго жалованья и права, исключая лишь случая отличнаго подвига, на знакъ отличія воен. орд.—впродъ до прощенья штрафа).

II. О наказаніяхъ по Воинск. Уст. о нак.

а) Уголовныя наказанія ¹⁾ по Воинск. Уст. о нак. одинаковы, какъ для оф-ровъ и чиновниковъ, такъ и для нижнихъ чиновъ. Они суть слѣдующія:

1) Съ лишеніемъ всѣхъ правъ состоянія: а) Смертная казнь—черезъ повѣшеніе или разстрѣліаніе.—б) Каторжныя работы въ рудникахъ (безъ срока или отъ 12 до 20 л.), въ крѣпостяхъ (отъ 8 до 12 л.) и на заводахъ (отъ 4 до 8 л.); это наказаніе дѣлится на семь степеней.—в) Ссылка на поселеніе въ Сибирь—имѣетъ двѣ степени: ссылка въ отдаленнѣйшія мѣста Сибири и ссылка въ мѣста Сибири не столь отдаленныя.

2) Безъ лишенія всѣхъ правъ состоянія: а) разстрѣліаніе и б) заточеніе въ крѣпость отъ 10 до 20 лѣтъ, сопровождаемое исключеніемъ изъ службы съ лишеніемъ чиновъ.

Примѣч. 2): 1) Смертная казнь съ лишеніемъ всѣхъ правъ состоянія, по особому Высочайшему соизволенію, а въ воен. время—по распоряженію главноком-го, можетъ быть замѣнена: для осужденнаго къ разстрѣліанію—совершеніемъ надъ преступникомъ только обряда разстрѣліанія, а для приговоренныхъ къ повѣшенію—политическою смертію, соединенною съ ссылкой въ каторж. работы безъ срока или на опредѣленное время.—2) Смертная казнь—безъ лишенія правъ состоянія (допускаемая лишь въ военное время), а также ссылка въ каторж. работы или въ Сибирь на поселеніе, назначенныя за воинскія лишь преступленія, по особому ходатайству суда могутъ быть, съ Высочайшаго соизволенія, а въ воен. время—съ разрѣшенія главноком-го, замѣнены заточеніемъ въ крѣпости.—3) Каторж. работа замѣняется для достигшихъ 70 г. ссылкой на поселеніе въ отдаленнѣйшія мѣста Сибири.—4) Къ наказанію, сопровождаемому лишеніемъ всѣхъ правъ состоянія, всегда присоединяется *позорное лишеніе воинской чести*; но, при осужденіи за воин. преступленія къ разстрѣліанію, судъ можетъ освободить осужденнаго отъ позорнаго

1) В. Уст., ст. 2, 3, 10—19.—2) Тамъ же, ст. 11, 12, 17, 35 и 36.

лишенія воин. чести; а при осужденіи къ каторж. работѣ или ссылке на поселеніе—и отъ позорнаго лишенія всѣхъ правъ состоянія.

б) **Исправительныя наказанія** ¹⁾ по Воин. Уст. о нак. раздѣляются на 2 категоріи:

1) *Для оф-ровъ и гражд. чиновниковъ воен. вѣдомства:*

а) Ссылка на житье — влечетъ за собой *лишеніе всѣхъ особенныхъ правъ и преимуществъ, лично и по состоянію осужденнаго ему присвоенныхъ*, и исключеніе изъ воен. вѣдомства съ лишеніемъ чиповъ. Ссылка на житье имѣетъ два рода: 1) *ссылка на житье въ Сибирь* (въ Иркутскую, Енисейскую, Томскую или Тобольскую губ.) и 2) *ссылка на житье въ отдаленныя губерніи, кромѣ Сибирскихъ* (о губерніяхъ, назначенныхъ для ссылки, мип-рѣ внутр. дѣлъ ежегодно сообщаетъ Военному мип-ву). Ссылка на житье *въ Сибирь* имѣетъ 5 степеней; каждая высшая степень отличается отъ слѣдующей за нею: отдаленностію губерніи, назначаемой для ссылки, срокомъ тюремнаго заключенія на мѣстѣ ссылки—отъ 1 до 4 л. (последняя степень не сопровождается заключеніемъ), и продолжительностію запрещенія, для первыхъ двухъ степеней, отлучки съ мѣста жительства отъ 8 до 12 л. Ссылка на житье *въ отдаленныя губерніи, кромѣ Сибирскихъ*, имѣетъ 4 степени, изъ которыхъ первыя три сопровождаются, на мѣстѣ ссылки, тюремнымъ заключеніемъ отъ 3 мѣс. до 2 л.: эти степени отличаются одна отъ другой продолжительностію заключенія. Заключеніе на мѣстѣ ссылки, какъ въ Сибири, такъ и въ отдален. губерніяхъ, кромѣ Сибирскихъ, впредь до устройства достаточнаго числа тюремъ, замѣняется воспрещеніемъ отлучки съ мѣста ссылки отъ 1 г. до 4 л.

б) Заключеніе въ крѣпости *отъ 2 мѣс. до 4 л.*—имѣетъ два вида: 1) *заключеніе въ крѣпости съ лишеніемъ нѣкоторыхъ особенныхъ правъ и преимуществъ и съ исключеніемъ изъ службы* — назначается на время отъ 1½ г. до 4 л. и, по времени заключенія, дѣлится на 2 степени (осужденные по окончаніи срока заключенія состоятъ подъ надзоромъ полиціи); 2) *заключеніе въ крѣпости съ ограниченіемъ нѣкоторыхъ правъ и преимуществъ по службѣ* — назначается на время отъ 2 мѣс. до 1½ г. и дѣлится, по времени заключенія, на 3 степени. Въ случаѣ затруднительности пересылки осужденныхъ въ крѣпость, заключеніе въ крѣпости на время менѣе 1 г. и 4 мѣс. можетъ быть замѣнено содержаціемъ на гаупт-тѣ или въ особо-устроенномъ для того помѣщеніи на тѣ же сроки и съ тѣми же послѣдствіями ²⁾.

в) Заключеніе въ смирительномъ домѣ — сопровождается потерей нѣкоторыхъ правъ и преимуществъ по состоя-

1) Тамъ же, ст. 5, 20—46.—2) Ст. 58.

нію и исключеніемъ изъ службы, и раздѣляется на 2 степени, на время отъ 8 м. до 2 л.

г) Заключение въ тюрьмѣ гражд. вѣдомства (3 степени, на время отъ 2 м. до 1 г. 4 мѣс.) назначается лишь тогда, когда судъ признаетъ необходимымъ уволить осужденнаго отъ службы; во всѣхъ другихъ—вмѣсто тюрьмы, военнослужащій приговаривается къ содержанію на гаупт-тѣ.

д) Содержаніе на гаупт-тѣ—имѣетъ два вида: 1) *содержаніе на гаупт-тѣ, съ ограниченіемъ некоторыхъ правъ и преимуществъ* по службѣ, на время отъ 3 до 6 мѣс.; по времени заключенія это наказаніе дѣлится на 2 степ.; и 2) *содержаніе на гаупт-тѣ безъ всякаго ограниченія правъ и преимуществъ* по службѣ, на время отъ 1 до 3 мѣс.

е) Денежныя взысканія—полагаются на общихъ основаніяхъ въ размѣрѣ, опредѣленномъ въ Улож. о нак. и Уст. о пак. нал. мир. суд. При несостоятельности, состоящія на службѣ подвергаются опредѣленнымъ вычетамъ изъ содержанія; уволенные отъ службы—наказаніямъ, замѣняющимъ штрафъ, на основаніи общихъ уголовныхъ законовъ ¹⁾.

ж) Исключеніе изъ службы: а) *съ лишеніемъ чиновъ*—сопровождается лишеніемъ всѣхъ чиновъ, ордеповъ и знаковъ отличія (кромѣ медалей и крестовъ въ память участія въ войнахъ), лишеніемъ правъ вступить снова въ государствен. службу, участвовать въ выборахъ и быть избираемымъ въ должности; но права дворянства или почетн. гражд-ва, пріобрѣтенныя чинами или орденами, осужденный сохраняетъ; б) *безъ лишенія чиновъ*—осужденные сохраняютъ, какъ орд. и другіе зн. отличія, такъ и соединенныя съ чинами, орд. и зн. отличія, права и преимущества, но лишаются всѣхъ прочихъ пріобрѣтенныхъ службою правъ и преимуществъ. Подвергшіеся однако исключенію изъ службы за воинскія собственно преступленія, не изъ корыстныхъ видовъ или иныхъ гнусныхъ побужденій содѣянные, могутъ быть, по усмотрѣнію воен. нач-ва, вновь принимаемы въ воен. службу (см. отд. III, стр. 121). Отставные могутъ подлежать этому же наказанію за преступленія, совершенныя во время бытности въ военной службѣ.

з) Разжалованіе въ рядовые—сопровождается лишеніемъ чиновъ, орд. зн. отличія (кромѣ медалей и крестовъ въ память участія въ войнахъ) и всѣхъ преимуществъ, службою пріобрѣтенныхъ. Права дворянства или почетн. гражд-ва осужденные сохраняютъ. Разжалованный, кромѣ случаевъ военнаго подвига, можетъ получить оф-рскій чинъ только послѣ Высочайшаго соизволенія не считать штрафъ, препятствіемъ къ наградамъ (см. отд. III, стр. 130 и 134, п. е).

1) Тамъ же, ст. 61.

и) *Отставленіе отъ службы* — сопровождается: потерю правъ и преимуществъ, службою пріобрѣтенныхъ, и лишеніемъ права въ теченіе 3 л. поступить снова на службу государствен. или обществен. *Отставные* — могутъ подлежать этому наказанію за преступленія, учиненныя во время бытности въ воен. службѣ. Въ военное время, дозволяется принимать отставленныхъ и раньше 3 л.

і) *Отрѣшеніе отъ должности*. Отрѣшенный отъ должности можетъ быть допущенъ къ занятію той же, или соотвѣтствующей, должности, не иначе какъ съ особаго Высочайшаго соизволенія, по засвидѣтельствованіи нач-ва объ его службѣ.

2) *Для нижнихъ чиновъ.*

а) Пользующіеся особенными правами состоянія подвергаются въ случаяхъ, означенныхъ въ законѣ—*ссылкѣ на житье въ Сибирь и другія отдаленныя, кромѣ Сибирск., губерніи, на основанія общихъ съ оф-рами и гражд. чиновниками*¹⁾.

б) Непользующіеся особенными правами состоянія въ соотвѣтствующихъ случаяхъ подвергаются: 1) *содержанію въ испр. арест. отд-и гражд. вѣдомства, по 3 степенямъ, на время отъ 1 до 4 л., и 2) содержанію въ рабочемъ дѣльцѣ, по 4 степенямъ, на время отъ 2 м. до 2 л.—съ лишеніемъ воен. званія, исключеніемъ изъ службы и потерю всѣхъ особенныхъ правъ и преимуществъ лично и по состоянію*²⁾.

в) Во всѣхъ другихъ случаяхъ Военск. Уст. о нак. опредѣляетъ, какъ для пользующихся, такъ и непользующихся особыми правами состоянія, слѣдующія наказанія:

1) *Отдача въ военно-исправител. роты*³⁾—раздѣляется на 4 степ., на время отъ 1 г. до 3 л. Оно не влечетъ за собою исключеніе изъ воен. вѣдомства, но сопровождается лишеніемъ нѣкоторыхъ правъ и преим., присвоенныхъ по состоянію, лично и по службѣ пріобрѣтенныхъ, и знаковъ отличія, кромѣ медалей и крестовъ за участіе въ войнахъ и походахъ. Непользующіеся особенными правами состоянія, *сверхъ того*, переводятся въ разрядъ штраф-хъ.

2) *Одинокое заключеніе въ воен. тюрьмѣ*⁴⁾—раздѣляется на 5 степ., на время отъ 1 м. до 4 м. Оно соединяется съ потерю нѣкоторыхъ правъ и преим. по службѣ, а для непользующихся особенными правами состоянія, *сверхъ того*—и переводомъ въ разрядъ штраф-хъ. До постройки тюремъ, осужденнымъ наказаніе это замѣняется: а) если они пользуются особенными

¹⁾ Тамъ же, ст. 47.—²⁾ В. У., ст. 47 и 48; Улож. о нак., ст. 31 и 33.—³⁾ В. У., ст. 49 и 50.—⁴⁾ Тамъ же, ст. 51, 52, 59 и II прил.

правами состоянія—арестомъ съ содержаніемъ на хлѣбѣ и водѣ отъ 3 до 8 нед.; б) для неполюющихся этими правами — арестомъ съ содержаніемъ на хлѣбѣ и водѣ отъ 2 до 4 нед., переводомъ въ разрядъ штраф-хъ, съ увеличеніемъ обязательнаго пребыванія въ немъ на время отъ 3 м. до 2 л. и 6 м.; в) для состоящихъ уже въ разрядѣ штраф-хъ — наказаніемъ розгами отъ 50 до 200 ударовъ.

3) *Денежныя взысканія* ¹⁾—опредѣляются на основаніяхъ общихъ съ оф-рами и гражд. чиновниками, но, въ случаѣ несостоятельности, нижніе чины не подвергаются вычету изъ получаемого ими отъ казны содержанія, а вмѣсто того они приговариваются, при взысканіи: а) до 50 р.—простому аресту до 10 дней; б) до 150 р.—простому аресту отъ 10 дней до 1 м.; в) до 300 р.—одиночному заключенію въ воен. тюрьмѣ отъ 1 до 2 м., и г) выше 300 р.—одиночн. заключенію въ воен. тюрьмѣ отъ 2 до 4 м.—безъ потери нѣкоторыхъ правъ и преим. по службѣ; при неизмѣнн-ти тюрьмы подвергаются аресту на тѣ же сроки, на основаніи дисц. уст.

4) *Переводъ въ разрядъ штрафованныхъ* ²⁾—какъ самостоятельное наказаніе опредѣляется только для неполюющихся особы-ми правами состоянія; оно соединяется съ потерей нѣкоторыхъ правъ и преимущ. по службѣ.

Примѣч.: 1) Въ тѣхъ случаяхъ, когда за совершенное преступленіе, по Улож. о нак., слѣдуетъ заключеніе въ тюрьмѣ гражд. вѣдомства, кратковременный арестъ или выговоръ—эти наказанія замѣняются для оф-ровъ и гражд. чиновъ: содержаніемъ на гауптвахтѣ и дисц. взысканіями, а для нижн. чиновъ—одиночнымъ заключ. въ воен. тюрьмѣ и взысканіями дисц-ми.—2) За преступленія, влекущія, по Улож. о нак., заключеніе въ смирит. домѣ безъ ограниченія правъ, оф-ры и воен. чиновники подвергаются заключенію въ крѣпости съ ограниченіемъ нѣкоторыхъ правъ и преимущ. по службѣ. Что касается нижн. чиновъ, то они за преступленія, влекущія по Улож. о нак. заключеніе въ крѣпости и смирит. домѣ, подвергаются, смотря по степени этихъ наказаній, отдачѣ въ военно-исправит. роты на время отъ 1 г. до 3 л. или одиночному заключенію въ воен. тюрьмѣ на время отъ 2 до 4 м.—3) За преступленія по службѣ, влекущія по Воин. Уст. о нак.: 1) заключеніе въ крѣпости, 2) разжалованіе въ рядовые, 3) исключеніе изъ службы, 4) отставленіе отъ службы, 5) отрѣшеніе отъ должности—нижн. чины, если для нихъ не опредѣлено особаго наказанія—подвергаются въ первыхъ трехъ случаяхъ—содержанію въ воен. исправит. ротяхъ, въ послѣднихъ двухъ—одиночному заключенію въ воен. тюрьмѣ.—4) За преступленія по службѣ, влекущія по Воин. Уст. о нак. ссылку на житье въ Сибирь и другія отдаленныя губерніи, нижн. чины, не пользующіея особыми правами состоянія, если для нихъ не положено особаго взысканія, подвергаются, вмѣсто ссылки на житье въ Сибирь—отдачѣ въ исправ. арест. отд-ія гражд. вѣдомства, а вмѣсто ссылки въ другія отдаленныя губерніи — отдачѣ въ рабочій домъ.—5) Исключеніе изъ службы по Улож. о нак. замѣняется исключеніемъ

¹⁾ Тамъ же, ст. 53, 60 и III прил.—²⁾ Тамъ же, ст. 51.—³⁾ Тамъ же, прил. I къ ст. 8.

изъ службы безъ лишения чиновъ; отрѣшеніе отъ должности — отставленіемъ отъ службы. Тюремное заключеніе свыше 2 м. и арестъ свыше 3 нед., по Уст. о нак. палаг. мир. суд., замѣняются содержаніемъ на гаупт-тѣ или одиноч. заключеніемъ въ воен. тюрьмѣ, какъ указано выше въ 1 примѣч.; тюремное заключеніе менѣе 2 м. и арестъ менѣе 3 недѣль — замѣняются дисц. взысканіями.

в) **Вознагражденіе за вредъ и убытки** ¹⁾. Виповные въ совершеніи преступленія, причинившаго кому либо вредъ и убытки — сверхъ наказанія, присуждаются къ вознагражденію этого вреда, на основаніи общихъ законовъ или особыхъ воен. постановленій, по слѣдующимъ правиламъ: 1) Сумма вознагражденія опредѣляется въ приговорѣ воен. суда въ такомъ лишь случаѣ, если количество вреда или убытка приведено въ положительную извѣстность; въ противномъ случаѣ воен. судъ предоставляетъ лицу, потерпѣвшему отъ проступка, отыскивать удовлетвореніе въ порядкѣ гражд. суда, а казні, сверхъ того — въ порядкѣ административномъ, по приведеніи вреда или убытковъ въ положительную извѣстность тѣмъ нач-вомъ, въ вѣдѣніи котораго они послѣдовали. 2) *Когда преступленіе учинено нѣсколькими лицами*, и главные виновники окажутся несостоятельными къ уплатѣ вознагражденія за вредъ и убытокъ, то слѣдующая на вознагражденіе денеж. сумма присуждается съ другихъ участвовавшихъ въ преступленіи, или же, въ случаѣ ихъ несостоятельности — и съ тѣхъ, которые, зная съ достовѣрностью объ умыслѣ на оное, не довели этого до свѣдѣнія нач-ва или того лица, противъ коего противозаконное дѣяніе было умышляемо. 3) Взысканіе вознагражденія за причиненные вредъ и убытки, *въ случаѣ смерти* главныхъ виновныхъ и участниковъ, распространяется и на ихъ послѣдниковъ, но требуется только изъ того имѣнія, которое имъ досталось отъ виновныхъ. 4) *Убытки, причиненные цѣлою км-дою или частью ея*, въ случаѣ несостоятельности самихъ виновныхъ, обращаются на состоявшаго при км-дѣ или части нач-ка, признаннаго виновнымъ судомъ въ бездѣйствіи власти.

При несостоятельности, осужденный если онъ не приговоренъ къ уголовн. наказанію, можетъ быть подвергнутъ: при оставленіи на службѣ — вычету изъ жалованья, не оставляемый на службѣ — тюремному заключенію, на основаніи гражд. законовъ.

Ш. Общія правила опредѣленія наказаній.

а) **Причины, по которымъ содѣянное не вмѣняется въ вину** ²⁾: 1) *совершенная невилность* того дѣянія, слу-

1) Тамъ же, ст. 62—67; Улож. о нак. ст. 92; Мир. Уст., ст. 10.—2) В. У., ст. 68—71.

чайнымъ и непредвидѣннымъ послѣдствіемъ котораго было сдѣланное зло; 2) *малолѣтство*—въ такомъ возрастѣ, когда подсудимый еще не имѣетъ понятія о свойствѣ дѣянія ¹⁾; 3) *безуміе, сумасшествіе и припадки болѣзни*, приводящіе въ умоизступленіе или совершенное безпамятство; 4) *ошибка*—случайная или вслѣдствіе обмана; 5) *принужденіе* отъ превосходящей непреодолимой силы; 6) *необходимость обороны*—не только для собственной защиты, но и для защиты другихъ, находящихся въ положеніи, допускающемъ оборону ²⁾. Причемъ однако: а) зло, сдѣланное случайно, не вмѣняется въ вину въ томъ лишь случаѣ, когда со стороны учинившаго оное не было невнимательности къ обязанностямъ его по службѣ; въ противномъ случаѣ онъ подлежитъ наказанію, но только за невнимательность къ службѣ; б) въ случаѣ совершенія, по приказанію нач-ва, дѣянія, признаннаго судомъ преступнымъ, подчиненные подлежатъ отвѣтственности только тогда, когда они превысили данное имъ приказаніе, или же, исполняя приказаніе нач-ка, не могли не видѣть, что онъ имъ предписываетъ нарушить присягу и вѣрность службы, или совершить дѣяніе явно преступное; в) всякое нарушеніе обязанностей службы изъ страха личной опасности, если въ самомъ законѣ не положено особаго за то наказанія, наказывается съ тою же строгостію, какъ и содѣянное съ намѣреніемъ; и г) общія правила о необходимой оборонѣ не примѣняются въ случаѣ нарушенія служебныхъ отношеній подчиненнаго къ нач-ку, развѣ бы нач-къ дозволилъ себѣ противное закону и обязанностямъ службы нападеніе на подчиненнаго, угрожающее явною ему опасностію; но и въ семъ послѣд-

1) До 10 л., а отъ 10 до 14 л.—въ томъ случаѣ, когда судъ признаетъ малолѣтняго дѣйствовавшимъ безъ разумія.—2) При необходимой личной оборонѣ, употребленіе силы и какихъ бы то ни было мѣръ для отраженія нападенія, равно и нанесеніе притомъ нападающему ранъ и самой смерти, *не влечется въ вину*, только: а) когда отъ нападенія, при невозможности пріобрѣтнуть къ защитѣ мѣстнаго или ближайшаго нач-ва, дѣйствительно подвергались опасности жизнь, здоровье или свобода оборонявшагося, или нападающій вторгнулся съ насиліемъ въ жилище оборонившагося; б) когда застигнутый, при похищеніи или поврежденіи какого либо имущества, преступникъ сплюю противился своему задержанію или прекращенію начатаго имъ похищенія или поврежденія; в) когда женщина обороняется противъ посягающаго насильственно на ея цѣломудріе и честь.—Употребленіе мѣръ необходимой обороны допускается не только для собственной защиты, но и для защиты другихъ, находящихся въ положеніи, допускающемъ оборону. *Но во всякъ случаѣ обороны:* а) оборонявшійся обязанъ о всѣхъ обстоятельствахъ и послѣдствіяхъ своей необходимой обороны немедленно объявить сосѣднимъ жителямъ, а при первой возможности—и ближайшему нач-ву; б) всякій напрасный, сдѣланный нападающему, послѣ уже отвращенія отъ него грозившей опасности, вредъ признается злоупотребленіемъ обороны и виновный въ томъ подвергается наказанію, по мѣрѣ причиненнаго имъ вреда, по роду побужденія, коему онъ слѣдовалъ, и другимъ обстоятельствамъ дѣла (Улож. о нак. ст. 101—103).

немъ случаѣ оборона должна ограничиваться защитою въ мѣрѣ, необходимой для личнаго самоохраненія. Въ такихъ случаяхъ нач-ки, въ огражденіе подчиненныхъ, подвергаются наказаніямъ, опредѣленнымъ за злоупотребленіе власти.

б) Мѣра наказаній.

1) *По мѣрѣ умысленности*¹⁾.—Преступленіе можетъ быть совершено *умышленно* или *неумышленно*. Умысл. преступленіе можетъ быть совершено *съ заранѣе обдуманнѣмъ намѣреніемъ* или *по внезапному побужденію*. Неумыслен. преступленіе можетъ быть совершено *по неосторожности* или *случайно*, безъ всякой со стороны учинившаго его неосторожности. Преступленіе, совершенное съ заранѣе обдуманнѣмъ намѣреніемъ или *предвумышленное*, всегда подлежитъ высшей мѣрѣ, а иногда высшему роду наказанія, противу преступленія, совершеннаго, хотя съ умысломъ, но *по внезапному побужденію*²⁾. Наказаніе за *неосторожное* преступленіе зависитъ отъ степени неосторожности; но строгость наказанія увеличивается, когда, виновный былъ *обязанъ*, по званію своему или обстоятельствамъ, дѣйствовать съ особою осмотрительностію. *Случайно* совершенное преступленіе не вѣняется въ виду.

2) *По мѣрѣ покушенія*³⁾.—Въ преступленіяхъ умысленныхъ различаются: а) *умысль*, т. е. намѣреніе, обнаруженное на словахъ или письмѣ, совершить преступленіе; б) *приготовленіе*, т. е. присканіе или пріобрѣтеніе средствъ для совершенія преступленія; в) *покушеніе*, т. е. всякое дѣйствіе, коимъ начинается или продолжается приведеніе злаго намѣренія въ исполненіе; и г) *совершеніе*, т. е. когда въ самоѣ дѣлѣ послѣдовало преднамѣренное виновнымъ, или же иное отъ его дѣйствій зло.

Наказаніе опредѣляется: 1) за *умысль*—только въ преступленіяхъ государст-хъ и въ другихъ, весьма рѣдкихъ, случаяхъ, именно означенныхъ въ законѣ; 2) за *приготовленіе*—когда приготовляемыя средства противузаконны или соединены съ опасностію для другихъ; за приготовленіе, не сопровождавшееся этими обстоятельствами, наказаніе опредѣляется лишь въ поименованныхъ въ законѣ случаяхъ, какъ-то: за приготовленіе къ преступленіямъ государст-мъ, къ поддѣлкѣ кредитн. билетовъ, къ убійству и къ другимъ важнымъ преступленіямъ; 3)

1) Улож. о наказ., ст. 3—5, 103—111; Мир. Уст., ст. 14 п. 1.—

2) *Пьяное состояніе* совершившаго преступленіе не принимается во вниманіе при назначеніи мѣры наказанія, но когда доказано, что виновный напился пьянъ съ намѣреніемъ совершить преступленіе, то опредѣляется высшая мѣра наказанія, назначеннаго за то преступленіе (Улож., ст. 106).—

3) Улож. о нак., ст. 6—10, 111—116; Мир. уст., ст. 17.

за приготовленіе и покушеніе, остановленное по собственной волѣ виновнаго—въ томъ лишь случаѣ, если содѣянное, при приготовленіи и покушеніи, есть само по себѣ уже преступленіе; 4) за покушеніе, неудавшееся или остановленное незавсѣдшими отъ виновнаго обстоятельствами—наказаніе назначается одною, двумя или тремя степенями ниже противъ наказанія, постановленнаго за совершеніе преступленія.

3) По мѣрѣ участія ¹⁾—Въ преступленіи, учиненномъ нѣсколькими лицами: а) безъ предварительнаго ихъ на то согласія—вся группа преступниковъ дѣлится: на главныхъ виновниковъ (т. е. тѣхъ, которые непосредственно совершили преступленіе или управляли дѣйствіями другихъ) и на участниковъ; б) по предварительному ихъ на то согласію—вся группа, преступниковъ дѣлится: на главныхъ преступниковъ, а именно: зачинщиковъ (т. е. тѣхъ, которые затѣяли преступленіе или первые приступили къ его исполненію), подговорщиковъ, или подстрекателей (т. е. лицъ подговорившихъ другихъ, но лично не участвовавшихъ въ преступленіи), и на второстепенныхъ преступниковъ, которые, по степени участія и по времени, когда они приняли участіе, носятъ разныя названія, какъ-то: сообщниковъ, пособниковъ и прикосновенныхъ къ преступленію, попустителей, укрывателей, недоносителей.

Наказаніе опредѣляется: 1) главнымъ виновникамъ, зачинщикамъ и подстрекателямъ—высшая мѣра наказанія, опредѣленнаго въ законѣ за совершенное преступленіе, 2) участникамъ, сообщникамъ, пособникамъ и прикосновеннымъ къ преступленію—одною или нѣсколькими степенями ниже, противу главныхъ виновниковъ.

Виновные въ недонесеніи о содѣянномъ уже преступленіи подлежатъ наказаніямъ, спеціально назначеннымъ въ ст. 26 Улож. о нак. за недонесеніе, изъ которыхъ высшее есть заключеніе въ крѣпости; но наказанію не подвергаются недонесшіе и укрывавшіе родственники (по прямой восходящей линіи)—другъ на друга, супруги—на супруговъ, родные братья и сестры—на сестеръ и братьевъ; за недонесеніе же на другихъ ближайшихъ родственниковъ и свойственниковъ наказаніе можетъ быть смягчено или отмѣнено только по усмотрѣнію суда ²⁾.

Въ военномъ вѣдомствѣ, сверхъ вышеозначенныхъ правилъ, соблюдаются еще слѣдующія ³⁾: а) въ преступленіяхъ, соединенныхъ съ нарушеніемъ дисциплины и обязанностей службы, нач-къ, а при отсутствіи его, старшій въ званіи или чинѣ, уча-

¹⁾ Ул. о нак., ст. 11—15, 117—128; Мир. Уст., ст. 15; В. У., ст. 72—75.—

²⁾ Ул. о нак., ст. 126 и 128. — Правила о смягченіи или отмѣнѣ наказанія за недонесеніе и укрывательство не распространяются на виновныхъ въ недонесеніи по преступленіямъ государственнымъ.—³⁾ В. У., ст. 72—75.

ствовавшій въ совершеііи преступленія, подвергается наказанію всегда, какъ главный виновникъ или зачинщикъ; б) не наказуемость за недонесеніе о преступленіи не распространяется на военно-служащихъ, если ими нарушена *чрезъ то* прямая ихъ обязанность по службѣ, и самое преступленіе совершено въ кругу ихъ вѣдомства; в) если преступленіе учинено цѣлою км-дою или частью ея, то, независимо отъ наказаній по суду, опредѣляемыхъ виновнымъ, можетъ быть опредѣляемо по особому Высочайшему повелѣнію: лишеніе отличій, пожалованныхъ км-дѣ, а также уничтоженіе км-ды—размѣщеніемъ нижн. чиновъ въ другія войска и увольненіемъ оф-ровъ отъ службы или переводомъ ихъ въ другія км-ды.

в) **Обстоятельства, увеличивающія вину и наказаніе**¹⁾: *обдуманность* въ дѣйствіяхъ виновнаго; *извѣстная степень* его образованности и болѣе или менѣе высокое положеніе его въ обществѣ; *особенная безнравственность, гнусность или жестокость*, обнаруженная въ дѣйствіяхъ виновнаго; *повтореніе* того же преступленія, или совершеніе другаго послѣ наказанія по суду за первое, или послѣ того, когда опредѣленное за первое преступленіе наказаніе было Всемилостивѣйше прощено; *упорное заpiresательство* и, въ особенности, возбужденіе подозрѣнія противъ невищнаго. *Сверхъ того, въ отношеніи къ военно-служащимъ* ²⁾—совершеніе преступленія: 1) во время отправленія обязанностей службы, въ особенности же час-мъ, конвойнымъ или к-льнымъ; 2) употребленіе во зло военной силы, или воен. оружія, или власти, присвоенной по чину, званію или мѣсту служенія; 3) въ виду, или вблизи непр-ля, или во время войны, особенно въ районѣ военныхъ дѣйствій, или во время похода, осаднаго, либо воен. положенія, или же во время возмущенія; 4) съ нарушеніемъ святости присяги и прямыхъ обязанностей службы; 5) въ строю, или передъ фронтомъ, или въ присутствіи нижн. чиновъ, или собравшагося народа; 6) при такихъ обстоятельствахъ, въ которыхъ учиненіе преступленія противъ службы и дисциплины можетъ давать поводъ къ соблазнительному примѣру для другихъ; 7) при обстоятельствахъ, могущихъ нарушить общественное спокойствіе и безопасность.

г) **Обстоятельства, уменьшающія вину и наказаніе**³⁾: *Признаніе* и чистосердечное раскаяніе; *слабоуміе* и крайнее невѣжество; *сильное раздраженіе, происшедшее не отъ вины самого подсудимаго*; совершеніе преступленія по *убѣжденію и приказанію лицъ*, имѣющихъ надъ нимъ, по природѣ или по закону, сильную власть; *въ маловажныхъ проступкахъ*—край-

1) Улож. о нак., ст. 129—133; Мир. Уст., ст. 14 и 15.—2) В. У., ст. 76—78.—3) Улож. о нак., ст. 134—135; Мир. Уст., ст. 13.

ность и неимѣніе средствъ къ пропитанію и работѣ; прежнее безукоризненное поведеніе; добровольное, до постановленія приговора, вознагражденіе понесшаго вредъ или убытокъ; стараніе, по содѣяннн преступленія, отвратить хотя нѣкоторыя изъ вредныхъ онаго послѣдствій; несовершеннолѣтіе ¹⁾.

Въ преступленіяхъ по нарушенію обязанностей воен. службы ²⁾:—нахожденіе въ оной не болѣе года; но если, служащіе не болѣе года, будутъ виновны въ повтореніи одного и того же преступленія по службѣ или, участвуя съ другими, будутъ зачинщиками, сообщниками или главными виновными, то кратковременное нахожденіе на службѣ не пріемлется за основаніе къ смягченію наказанія. Несовершеннолѣтніе (имѣющіе менѣе 21 года) за проступки по службѣ подвергаются во всѣхъ случаяхъ, независимо отъ другихъ обстоятельствъ уменьшающихъ вину, наказанію, пониженному на одну или двѣ степени; за преступленія же, подвергающія смерти. казни безъ лишенія правъ, они присуждаются къ заточенію въ крѣпости съ сокращеніемъ срока на одну треть.

Примѣч. При существованіи нѣсколькихъ уменьшающихъ вину обстоятельствъ, суду всегда предоставляется право уменьшать въ мѣрѣ слѣдующее вповниному наказанію, или понижать оное одною или двумя степенями; на оборотъ, при существованіи увеличивающихъ вину обстоятельствъ, наказаніе вообще можетъ быть увеличено только въ мѣрѣ, кромѣ случаевъ, обозначенныхъ съ 78 ст. В. У. о нак. (см. на стр. 495 В, пункты 1, 2, 3 и 4), когда можетъ быть возвышаемо одною или двумя степенями.

д) Власть суда при опредѣленіи наказаній ³⁾.

Судъ не можетъ опредѣлить инаго наказанія, кромѣ того, которое именно въ законѣ означено. Когда въ законѣ опредѣлено нѣсколько родовъ наказаній, судъ избираетъ тотъ, который, по соображеніи обстоятельствъ увеличивающихъ и уменьшающихъ, наиболѣе соотвѣтствуетъ винѣ осужденнаго; точно также онъ поступаетъ и въ томъ случаѣ, когда въ законѣ указанъ родъ, но не указана степень, или указана степень, но не указана мѣра наказанія; наконецъ, и только въ томъ случаѣ, когда за преступленіе въ законѣ не обозначено вовсе наказанія, судъ назначаетъ одно изъ наказаній, положенныхъ въ законѣ, за преступленія наиболѣе сходныя.—Уменьшая и возвышая опредѣленное закономъ наказаніе, судъ можетъ переходить отъ высшаго наказанія къ низшему и на оборотъ, по правиламъ, изложеннымъ въ 149 ст. Улож. о нак.; при совокупности нѣсколькихъ преступленій, до того еще не наказанныхъ, судъ опредѣляетъ наказаніе по правиламъ ст. 152 того же Улож.

Въ преступленіяхъ по нарушенію обязанностей воен. служ-

¹⁾ Несовершеннолѣтіе по Улож. о нак. имѣетъ особое отъ другихъ уменьшающихъ вину обстоятельствъ вліяніе на уменьшеніе наказанія (ст. 136—146).—²⁾ В. У., ст. 79—82.—³⁾ Улож. о нак., ст. 147—152; Мпр. Уст., ст. 16.

бы, судъ, при опредѣленіи наказанія по обстоятельствамъ увеличивающимъ и уменьшающимъ вину, при переходѣ отъ одного наказанія къ другому, при возвышеніи и пониженіи наказанія и при назначеніи наказанія по совокупности преступленій, руководится правилами, изложенными въ ст. 83—89 Воин. Уст. о нак.

Въ воен. время, въ случаѣ чрезмѣрнаго увеличенія какихъ либо преступленій въ войскѣ, или мѣстахъ занимаемыхъ арміею, главнокомандующему и лицамъ равной съ нимъ власти предоставляется право временно усиливать строгость опредѣленныхъ въ законѣ наказаній, и даже устанавливать вновь наказанія за нарушение принятыхъ мѣръ предосторожности, съ объявленіемъ о томъ предварительно во всеобщее свѣдѣніе и съ донесеніемъ Государю Императору ¹⁾).

Въ чрезвычайныхъ случаяхъ, для охраненія воин. дисциплины, общественной безопасности или для самого примѣра, дозволяется, съ Высочайшаго разрѣшенія, подвергать виновныхъ совершившихъ преступленіе въ мирное время, наказаніямъ по суду, опредѣленнымъ въ В. У. о нак. для воен. времени ²⁾).

е) Смягченіе и отмѣна наказаній ³⁾.

Смягченіемъ наказанія называется такое уменьшеніе наказанія, которое выходитъ изъ предѣловъ власти, предоставленной суду; оно можетъ простираться даже до полного прощенія, или *помилованія*. Законъ ⁴⁾ перечисляетъ, въ видѣ примѣра, слѣдующіе поводы: 1) къ *смягченію*—а) явка съ повинною или полное сознание, съ указаніемъ сообщниковъ, и предупрежденіе тѣмъ самымъ совершенія какого либо поваго преступленія; б) долговременная, безпорочная служба или отличныя заслуги; и в) долговременное содержаніе подъ стражею, въ преступленіяхъ, не влекущихъ наказаній соединенныхъ съ лишеніемъ всѣхъ правъ; 2) къ *помилованію*—вовлеченіе въ преступленіе несчастнымъ для преступника стеченіемъ обстоятельствъ, отъ него независѣвшихъ. Во всѣхъ этихъ случаяхъ, и имъ подобныхъ, воен. суду предоставляется право ходатайствовать предъ воен. мин-ромъ, предъ Императорскимъ Величествомъ, а въ воен. время—предъ главнокомандующимъ, объ облегченіи участи осуждаемаго или о полномъ его прощеніи.

Отмѣною наказанія называется непримѣненіе наказанія къ преступнику, по одной изъ слѣдующихъ причинъ, указанныхъ въ законѣ: 1) смерти осужденнаго, 2) примиренія съ обиженнымъ; 3) давности, 4) Всемилостивѣйшаго манифеста, дарующаго прощеніе, или повелѣнія главнокомандующаго ⁵⁾. За смер-

1) Воин. Уст., ст. 90.—2) Тамъ же, ст. 9.—3) Улож. о нак., ст. 153—167. Мир. Уст., ст. 22; В. У., ст. 92—95.—4) Улож. о нак., ст. 153 и 154; Св. В. П. 1869, 838.—5) Св. В. П. 1869, XXIУ, 225.

тѣю осужденнаго наказаніе отмѣняется, но частные, вслѣдствіе преступленія его, иски и казенныя взысканія, за исключеніемъ налагаемыхъ въ наказаніе по суду, обращаются на его имущество. *Вслѣдствіе примиренія съ обвиненнымъ наказаніе отмѣняется*, если примиреніе состоитъ прежде исполненія приговора; примиреніе допускается только въ случаяхъ, именно въ законѣ указанныхъ ¹⁾. *За давностію* ²⁾—если въ теченіи означенныхъ въ законѣ сроковъ со времени совершенія, преступленіе *не содѣлалось яснымъ*, т. е. не было по оному никакого дѣлопроизводства или, не смотря на произведенное слѣдствіе, не былъ открытъ виновный.

По преступленіямъ, за которыя положены наказанія, давность полагается ³⁾:

1) Къ числу преступленій и проступковъ, которые могутъ быть оканчиваемы примиреніемъ, относятся весьма многіе, таковы напр.: обиды, клевета, угрозы безъ корыстной дѣли, самоуправство, самовольное пользованіе чужимъ имуществомъ и поврежденіе его, оболъщеніе незамужней женщины, прелюбодѣяніе, кражи и мошенничество между родителями и дѣтьми и между супругами, вступленіе въ бракъ безъ согласія родителей или опекуновъ, жестокое обращеніе мужа съ женою, истребленіе и поврежденіе чужой движимости и т. п. Дѣла по этимъ преступленіямъ начинаются не иначе, какъ по жалобѣ; однакожь не всѣ дѣла, начинающіяся только по жалобѣ, могутъ быть прекращаемы примиреніемъ. *Преступленія, дѣла по которымъ начинаются не иначе, какъ по жалобѣ, но примиреніемъ не могутъ быть окончены:* а) Растлѣніе дѣвѣицы, недостигшей 14-лѣтняго возраста. б) Изнасилованіе женщины или дѣвѣицы. в) Похищеніе женщины или дѣвѣицы въ намѣреніи изнасиловать ее, или для оболъщенія ея, или для того, чтобы гласностію такого происшествія повредить ея чести. г) Оболъщеніе и обезчещеніе несовершеннолѣтней дѣвѣицы (хотя бы и старше 14 лѣтъ отъ роду) опекуномъ, учителемъ, слугою или лицомъ, имѣющимъ за нею надзоръ и большую или меньшую степень власти. д) Похищеніе незамужней женщины для вступленія съ нею, противъ воли ея, въ бракъ. е) Похищеніе незамужней женщины съ ея согласія (наказанію подлежатъ и согласившаяся на похищеніе). ж) Принужденіе къ браку насиліемъ и угрозами. з) Приведеніе кого-либо въ состояніе безпамятства или умопозупленія для склоненія, противъ воли его, къ супружеству, или же вовлеченіе кого-либо обманомъ въ бракъ не съ тѣмъ лицомъ, которое имъ было избрано (Улож. о нак., ст. 1523—1530, 1532, 1542, 1548, 1549—1551).—2) Ст. 158—164 Улож. о нак.; ст. 21 М. У.; ст. 92 и 94 Воин. уст. о нак.—3) Хотя бы наказаніе за преступленіе и было отмѣнено за давностію, но право требовать вознагражденія за причиненныя тѣмъ преступленіемъ вредъ или убытокъ, и право, для возвращенія имущества, пріобрѣтеннаго посредствомъ преступленія, продолжается, на основаніи гражданскихъ законовъ о давности; срокъ земской давности 10 лѣтъ (Св. Зак. Гражд., т. X, ч. I, ст. 565; Улож. о нак., ст. 164).

	Для общихъ преступленій.	Для преступленій по службѣ.
10 лѣтъ.	Каторж. раб. и ссылка на поселеніе.	Смертная казнь; каторж. раб.; ссылка на поселеніе; заточеніе въ крѣпости.
8 лѣтъ.	Ссылка на житье въ Сибирь и исправительныя арестантскіи отд.	Ссылка на житье въ Сибирь и исправит. арест. отд.; ссылка на жит. въ отдаленныя, кромѣ Сибир., губерніи и отдача въ рабочій домъ.
5 лѣтъ.	Ссылка на житье въ отдаленныя, кромѣ Сибирск., губерніи и отдача въ рабочій домъ; заключеніе въ смирит. домъ и крѣпости.	Разжалованіе въ рядовые; заключеніе въ крѣпости съ лишеніемъ нѣкоторыхъ правъ по состоянію; исключеніе и отставленіе отъ службы и заключеніе въ военно-исправит. ротахъ.
3 года.	Заключеніе въ крѣпости съ ограниченіемъ нѣкоторыхъ правъ и преимуществъ по службѣ; содержаніе на гаунт-тѣ; одиночное заключеніе въ воен. тюрьмѣ и денежное взыскаіііе.
2 года.	Заключеніе въ тюрьмѣ.	
1 годъ.	Лишеніе по Мир. Уст.	
6 мѣсяц.	Арестъ, денежныя взыскаіііа, выговоры, замѣчанія, внушенія.	Въ преступленіяхъ по службѣ, которыя могутъ быть обнаружены нач-вомъ только на инспекторскихъ смотрахъ или при ревизіи дѣлъ, давность считается со времени окончанія смотра или ревизіи.

Давность не распространяется на 1): а) Всякое злоумышленіе и преступное дѣйствіе противъ жизни, здравія, чести, свободы и верховныхъ правъ Государя Императора и прочихъ членовъ Императорскаго Дома, бунтъ противъ власти Верховной, государственная измѣна, убійство отца или матери; однако если со времени совершенія одного изъ этихъ преступленій прошло 20 л., то виновные, вмѣсто смерт. казни или каторж. работъ, подвергаются ссылкѣ въ отдаленныя мѣста Сибири. б) Переходъ изъ вѣры Православной въ другую христіанскую, отступленіе отъ вѣры христіанской; вступленіе завѣдомо въ противузаконный бракъ; присвоеніе непрінадлежащаго по праву: состоянія, должности, чина, ордена, титула, имени. в) Побѣги нижн. чиновъ.

1) Улож. о нак., ст. 161 и 162; Воин. Уст., ст. 93.

Помилованіе и прощеніе ¹⁾ исходитъ непосредственно отъ Верховной власти, и есть дѣйствіе Монаршаго милосердія, сила и пространство котораго опредѣляется каждый разъ особо въ Высочайшемъ повелѣніи или указѣ. Властью прощать виновныхъ облечены отъ Его Императорскаго Величества лишь главнок-ій и лица равной съ нимъ власти.

Въ случаѣ помилованія или прощенія, право частныхъ лицъ на вознагражденіе за вредъ и убытокъ, причиненный преступленіемъ—не прекращается ²⁾.

В. О ПРОСТУПКАХЪ И ВЗЫСКАНІЯХЪ ПО ДИСЦИПЛИНАРНОМУ УСТАВУ ³⁾.

I. О проступкахъ и взысканіяхъ ⁴⁾.

а) **Общія правила.** Дисц-ое взысканіе есть наказаніе, налагаемое безъ суда властью нач-ва. Дисц-мъ взысканіямъ подлежатъ: маловажные проступки, какъ по службѣ, такъ и по нарушенію общественнаго порядка и благочинія, не подлежащіе наказанію по приговору суда. Въ тѣхъ случаяхъ, когда за проступокъ, предусмотрѣнный общими или воен. угол. законами, положено или взысканіе дисц-ое или одно изъ наказаній, налагаемыхъ не иначе какъ по суду, преданіе суду или ограниченіе взысканія наказаніемъ дисц-ымъ зависитъ отъ усмотрѣнія нач-ка, которому, по закону, принадлежитъ право преданія суду; но если проступокъ совершенъ многими, то преданіе суду главныхъ виновныхъ влечетъ преданіе и всѣхъ остальныхъ. Въ случаѣ сомнѣнія о степени вины и обстоятельствахъ, сопровождающихъ ее, или о томъ, должно ли, по свойству проступка, ограничиться однимъ дисц-ымъ взысканіемъ или же предать виновнаго суду—производится дознаніе.

Кто за противозаконное дѣяніе, подлежащее наказанію по

1) Улож. о нак., ст. 165; Воин. Уст., ст. 95. — 2) Улож. о нак., ст. 167.—

3) Этотъ Уст. примѣняется въ строев. частяхъ ко всѣмъ родамъ оружія; причѣмъ все сказанное: а) о оф-рахъ—относится до приказныхъ казач. войскъ; б) о младш. и старш. ун. оф-рахъ пѣхоты—къ ун. оф-рамъ и младш. вах-рамъ кав-ии, младш. и старш. урядникамъ въ казач. войскахъ и къ фей-рамъ арт-ии; в) о фельд-лѣ въ пѣхотѣ—къ этимъ же чинамъ въ арт-ии и казач. войскъ и вах-рамъ кав-ии и кон. казач. полковъ; г) о ротн. к-рѣ—къ к-ру эск-на, сотни въ казач. войскахъ, див-на въ арт-ии; д) о бат-номъ к-рѣ—къ див-нымъ к-рамъ кав-ии и к-рамъ б-рей, входящихъ въ составъ арт-хъ бр-дѣ. Въ отношеніи дѣлопроизводства по наложенію дисц-ыхъ взысканій эск-ны, сотни, б-рей, отд-ныя км-ды и упр-ія воен. вѣдомства сравниваются съ ротью. Св. В. П. 1869 ХХІІІ, ст. 7, по I прод. — 4) Св. В. П. 1869, ХХІІІ, ст. 8—86. Пр. В. М. 1875 № 107.

приговору воен. суда, былъ подвергнутъ, вмѣсто того, дисц-му взысканію, тотъ *не освобождается* отъ преданія его воен. суду.

б) Дисц-ныя взысканія, которымъ могутъ быть подвергаемы: 1) *Оф-ры и гражд. чиновники*: а) Замѣчанія и выговоры, дѣлаемые словесно или въ предписанія, безъ объявленія въ приказѣ. б) Замѣчанія и выговоры, объявляемые въ приказѣ. в) Выговоры, объявляемые при собраніи оф-ровъ. г) Нарядъ не въ очередь на службу. д) Арестъ домашній и на гаупт-тѣ на время до 1 мѣс. е) Неудостоеніе оф-ровъ къ производству по линіи, а чиновниковъ—за заслугу лѣтъ, впредь до одобрительнаго свидѣтельстваванія нач-ва. ж) Удаленіе отъ должности или отъ командованія частію. з) Увольненіе отъ службы.

Примѣч.: 1) Постановленіе виновности или упущенія на видѣ, словесно, въ предписаніи или приказѣ—не составляетъ дисц-аго взысканія, а признается лишь однимъ напоминаемъ.—2) Казаки, которымъ не кончится срокъ службы, вмѣсто увольненія отъ службы, назначаются не въ очередь на виѣшнюю или внутрен. службу, или отсылаются въ другіе полки на дальніе посты, на время отъ 1 г. до 3 л.; а когда будутъ особенныя обстоятельства, увеличивающія вину, то—и съ выдержаніемъ предварительно, до 1 мѣс., подъ арестомъ на гаупт-тѣ.—3) Порт.-юнкера и канд. на клас. должность сравниваются съ об. оф-рами.

Генералы и полк. к-ры, за исключеніемъ чрезвычайныхъ случаевъ, могутъ быть подвергаемы дисц-ному аресту не иначе, какъ по Высочайшему повелѣнію.

2) *Нижніе чины*: а) Рядовые и еф-ры: 1) Воспрещеніе отлучаться со двора или казармы на время болѣе или менѣе продолжительное; 2) нарядъ не въ очередь на службу не болѣе 8 сутокъ; 3) назначеніе не въ очередь на работы не болѣе 8 нарядовъ¹⁾; 4) простой арестъ, на время не болѣе 1 мѣс.; 5) строгій арестъ на время не свыше 20 сутокъ; 6) усиленный арестъ на время не свыше 8 сут.; 7) лишеніе еф-рскаго званія и смѣщенія на низшія степени и меньшіе оклады. б) *Ун.-оф-ры и фельд-ли*: Тѣмъ же взысканіямъ, кромѣ назначенія на работы и усиленнаго ареста, а фельд-ли—и строгаго ареста; независимо отъ этого ун.-оф-ры подвергаются еще: 1) замѣчаніямъ и выговорамъ; 2) назначенію на службу за рядоваго до 3 мѣс., безъ употребленія на хозяйств. работы; 3) неудостоенію къ производству въ оф-ры; 4) смѣщенію на низшія должности; 5) лишенію ун.-оф-рскаго званія.

Вслучаѣ безуспѣшности дисц-хъ взысканій, непользующіеся особенными правами состоянія, по приговору суда, переводятся въ разрядъ штр-ыхъ; состоящіе въ этомъ разрядѣ, могутъ быть подвергаемы наказанію розгами до 50 ударовъ.

¹⁾ Пр. В. М. 1875 № 107: вольноопред-ся, а равно поступившіе по жеребью, но пользующіеся по правамъ образованія сокращенными сроками службы по первымъ тремъ разрядамъ, на хозяйств. работы не назначаются.

в) Порядокъ наложенія взысканій дисц-ыхъ.

Право наложенія этихъ взысканій принадлежитъ тѣмъ нач-камъ, въ вѣдѣніи которыхъ виновные состоятъ.

Примѣч. Старшій чинномъ не имѣетъ власти подвергать дисц-ому взысканію младшаго, если послѣдній ему не подчиненъ. Въ случаѣ, однакожъ, нарушенія младшимъ, въ присутствіи старшаго, общаго порядка воен. службы и дисц-ны или общественнаго, въ публичномъ мѣстѣ, благочинія, старшій въ чинѣ не только вправе, но обязанъ сдѣлать младшему напоминаніе и можетъ арестовать его, если это необходимо для предупрежденія болѣе важныхъ безпорядковъ и для пользы самой службы, по мѣдя давъ о томъ знать нач-ку виновнаго, для дальнѣйшаго распоряженія. Эта обязанность возлагается: а) въ отношеніи шт. оф-ровъ—на генер-въ; б) въ отношеніи об. оф-ровъ—на генер-въ и шт. оф-ровъ; в) въ отношеніи нижн. чиновъ—на всѣхъ оф-ровъ. Ослушавшіеся напоминанія старшаго или приказанія его идти подъ арестъ признаются на равнѣ съ виновными въ ослушаніи нач-ву и подлежатъ наказанію, опредѣленному въ воен. законахъ.

Всякое дисц-ое взысканіе должно соответствовать важности вины. Воспрещается опредѣлять за одну и ту же вину нѣсколько взысканій, а равно соединять одно взысканіе съ другимъ, когда это не разрѣшено самимъ закономъ. Нач-къ долженъ избѣгать, при опредѣленіи взысканій дисц-ыхъ, неумѣстной строгости и руководствоваться однимъ лишь чувствомъ долга и безпристрастія, сохраняя должное спокойствіе.

Строгость дисц-аго взысканія увеличивается: 1) когда виновный замѣчаемъ былъ неоднократно въ проступкахъ одного и того же рода, или различныхъ по ихъ свойству, но самыя взысканія остались безуспѣшными; 2) когда проступокъ совершенъ во время исполненія обязанностей службы; 3) соединенъ съ нарушеніемъ воин. чинпочитанія; 4) имѣлъ послѣдствіемъ какой либо безпорядокъ, и 5) когда это необходимо для примѣра и большаго охраненія дисциплины.

г) Степень власти нач-ковъ въ наложеніи взысканій на подвѣдомственныхъ имъ оф-ровъ и гражд. чиновн. воен. вѣдомства ¹⁾.

1) *Власть рот-го или эск-го к-ра.*—а) Объявлять об. оф-рамъ на словахъ замѣчанія и выговоры. б) Наряжать об. оф-ровъ по въ очередь на службу до 2 разъ. в) Подвергать домашнему аресту на однѣ сутки.

Примѣч. Младш. шт. оф-ры въ отношеніи оф-ровъ имъ подвѣдомыхъ пользуются властью ротн. к-ра.

1) Тамъ же, ст. 39—50, и пр. В. М. 1874 № 235 и 251. Власть въ наложеніи дисц-ыхъ взысканій, присвоенная нач-камъ меньшихъ степеней, принадлежитъ всегда и нач-камъ степеней высшихъ. Права нач-ка въ наложеніи дисц-ыхъ взысканій, когда онъ временно замѣщается другимъ, переходятъ къ заступающему его мѣсто.

2) *Власть к-ра неотд-го бат-на.*—а) Объявлять выговоры при собраніи оф-ровъ. б) Наряжать об. оф-ровъ не въ очередь на службу до 3 разъ. в) Подвергать об. оф-ровъ аресту домашнему и на гаупт-ѣ на 3 сут.

3) *Власть полк. к-ра* ¹⁾.—а) Наряжать не въ очередь на службу до 6 разъ. б) Подвергать аресту домашнему и на гаупт-ѣ, шт. оф-ровъ до 3, а об. оф-ровъ до 7 сут. в) Удалять отъ командованія ротою или эск-помъ, а въ случаяхъ, петерпящихъ отлагательства—и отъ командованія бат-номъ или див-номъ, а равно устранять отъ завѣдыванія отдѣльною какою либо частію, не исключая оф-ровъ, избираемыхъ въ должность обществомъ оф-ровъ. г) Входить съ представленіемъ по км-дѣ о неудостоеіи оф-ровъ къ производству по линіи, а гражд. чиновниковъ—за выслугу лѣтъ.

4) *Власть бр-днаго к-ра.*—а) Объявлять полк. к-рамъ и лицамъ равной власти замѣчанія и выговоры въ предписаніи или приказѣ. б) Подвергать шт. и об. оф-ровъ и гражд. чиновн. соотвѣтственныхъ классовъ аресту домашнему и нагаупт-ѣ: шт. оф-ровъ — до 7, а об. оф-ровъ — до 14 сутокъ. в) Удалять отъ командованія: бат. и ротн. к-ровъ, и пользующихся равною съ ними властію, а въ военное время—и полк. к-ровъ, съ донесеніемъ о томъ въ то же время по км-дѣ.

5) *Власть нач-ка дивизіи* ²⁾.—а) Объявлять генер., а также гражд. чиновн. соотвѣтственныхъ клас., замѣчанія и выговоры, въ предписаніи или приказѣ. б) Подвергать шт. оф-ровъ (кроме полк. к-ровъ и лицъ равной власти), об. оф-ровъ и гражд. чиновн. соотвѣтственныхъ клас. аресту домашнему и на гаупт-ѣ: шт. оф-ровъ—до 14 сут.; об. оф-ровъ—до 1 мѣс. в) Не удостоивать къ производству: оф-ровъ—по линіи, а гражд. чиновн.—за выслугу лѣтъ. г) Удалять, въ случаяхъ петерпящихъ отлагательства и въ воен. время, отъ командованія бр-дныхъ к-ровъ и лицъ равной власти, донося о томъ по км-дѣ.

6) *Власть корпуснаго к-ра* ³⁾.—а) Объявлять нач-камъ дивизіи и лицамъ, пользующимся равною съ ними властію—замѣчанія и выговоры, въ предписаніи или приказѣ. б) Подвергать шт. и об. оф-ровъ и гражд. чиновн. соотвѣтствующихъ клас. (за исключеніемъ полк. к-ровъ и лицъ равной власти) аресту домашнему и на гаупт-ѣ: шт. оф-ровъ—до 20 сут., а об. оф-ровъ—до 1 мѣс. в) Въ случаяхъ, петерпящихъ отлагательства и въ воен. время, удалять отъ командованія находящихся въ составѣ

1) Этою же властію пользуются и уѣзди. воин. нач-ки.—2) Этою же властію пользуются и губ. воин. нач-ки.—3) Этими же правами пользуется нач-къ мѣсти. войскъ относительно лицъ, ему подчиненныхъ; причеиъ все, сказанное о нач-кѣ дивизіи, относится къ губер. воин. нач-ку.

корпуса нач-ковъ дивизій и др. к-ровъ, пользующихся равною съ ними властью, донося о томъ немедленно по км-дѣ.

7) *Власть ком-щаго войсками въ военномъ округѣ.*—а) Объявлять нач-камъ дивизій замѣчанія и выговоры, въ предписаніи или приказѣ. б) Подвергать шт. оф-ровъ (кромѣ полк. к-ровъ и лицъ равной власти) и об. оф-ровъ, а также гражд. чиновн. соотвѣтственныхъ клас., аресту, домашнему и на гаупт-тѣ—до 1 мѣс. в) Удалять въ воен. время отъ командованія подвѣдомственныхъ генер., полк. и другихъ к-ровъ, испрашивая въ мирн. время предварительно Высочайшее разрѣшеніе, за исключеніемъ случаевъ, нетерпящихъ отлагательства, въ коихъ и сін лица могутъ быть временно устраняемы отъ командованія, съ допесеніемъ въ тоже время Государю Императору. г) Удалять отъ должности гражд. чиновн., входя, за исключеніемъ случаевъ, нетерпящихъ отлагательства, предварительно въ сношеніе съ воен. мин-ромъ и испрашивая объ опредѣленныхъ Высочайшею властью разрѣшенія Его Императорскаго Величества. д) Разрѣшать представленія объ увольненіи шт. и об. оф-ровъ и гражд. чиновн. порядкомъ, указаннымъ въ 70 и 71 ст. Дисц. Уст., кромѣ полк. к-ровъ.

8) *Власть нач-ковъ гл. упр-ій Воен-го мин-ва.*—а) Генер., шт. и об. оф-рамъ, а также гражд. чиновн. соотвѣтственныхъ клас., объявлять замѣчанія и выговоры, на словахъ и письменно, въ предписаніи или приказѣ; назначать не въ очередь на дежурство. б) Шт. и об. оф-ровъ, а также гражд. чиновн. соотвѣтственныхъ классовъ, подвергать аресту: домашнему и на гаупт-тѣ до 1 мѣс. в) Перемѣщать съ высшей должности на низшую и увольнять чиновниковъ, опредѣленіе которыхъ къ должности имъ предоставляется. г) При безуспѣшности взысканій, предлагать подать прошеніе объ увольненіи отъ службы, а неизъявившихъ на то согласія представлять къ увольненію въ отставку съ соблюденіемъ условій, указанныхъ въ 70 ст. Дисц. Уст.

9) Воен. мин-ръ пользуется властью ком-щаго войсками въ воен. окр. въ отношеніи всѣхъ лицъ воен. вѣдомства.

10) Главнок-щему арміею, въ воен. время, сверхъ правъ ком-щаго войсками въ округѣ, предоставляются права, опредѣленные Положеніемъ о Полевомъ Упр-іи войскъ въ воен. время, если онъ не облеченъ Государемъ Императоромъ еще особою властью.

д) **Степень власти нач-ковъ въ опредѣленіи взысканій на подвѣдомственныхъ имъ нижн. чиновъ ¹⁾.**

1) *Власть младшаго ун. оф-ра*—а) Воспрепятствовать оф-рамъ и

¹⁾ Тамъ же, ст. 21—34 и пр. В. М. 1874 № 251 и 1875 № 107. Власть въ наложеніи дисц-ныхъ взысканій, присвоенная нач-камъ меньшихъ степеней, принадлежитъ всегда и нач-камъ степеней высшихъ. Права нач-ка въ наложеніи дисц-

рядов. выходить со двора въ теченіи сутокъ. б) Наряжать не въ очередь на службу на 4 сутки, или на работы на 1 нарядъ.

2) *Власть старшаго ун. оф-ра* — а) Воспрепятствовать нижн. чинамъ выходъ со двора въ продолженіи 48 час. б) Наряжать еф-ровъ и ряд-хъ не въ очередь на деж-во или на работу въ продолженіи 2 сут. или 2 нарядовъ.

3) *Власть фельд-ля* — а) Воспрепятствовать выходъ со двора до 4 сут. б) Наряжать не въ очередь на службу или на работу до 3 разъ. в) Подвергать, какъ ун. оф-ровъ, такъ и ряд-хъ, аресту на 1 сутки.

4) *Власть младшаго оф-ра* — а) Воспрепятствовать выходъ со двора до 8 сутокъ. б) Наряжать не въ очередь на службу или на работу до 4 разъ. в) Подвергать простому аресту до 2 сутокъ.

5) *Власть рот. к-ра* — а) Воспрепятствовать выходъ со двора до 1 мѣс. б) Наряжать не въ очередь на службу или на работу до 8 разъ. в) Подвергать простому и строгому аресту до 3 сут., а усиленному аресту до 2 сут. г) Подвергать ряд-хъ, состоящихъ въ разрядѣ штр-ыхъ, наказанію розгами до 15 ударовъ.

6) *Власть бат. (не отдѣльнаго) к-ра.* — а) Воспрепятствовать отлучку со двора до 3 мѣс. б) Подвергать простому и строгому аресту до 10 сут., а усиленному до 4 сут. в) Состоящихъ въ разрядѣ штр-ыхъ подвергать наказанію розгами до 25 ударовъ.

7) *Власть полк. к-ра* — а) Воспрепятствовать отлучку со двора на болѣе или менѣе продолжительное время. б) Подвергать простому аресту до 1 мѣс., а строгому до 20 сут., усиленному до 8 сут. в) Состоящихъ въ разрядѣ штр-ыхъ подвергать наказанію розгами до 50 ударовъ. г) Смѣщать фельд-лей и ст. ун. оф-ровъ на низшія должности и лишать еф-ровъ ихъ званія. д) Назначать ун. оф-ровъ на службу за рядоваго на время до 3 мѣс. е) Не удостоивать къ производству въ оф-ры.

8) *Власть нач-ка дивизіи и губер. воин. нач-ка* — лишать ун. оф-ровъ ихъ званія ¹⁾.

е) Усиленіе власти нач-ковъ въ нѣкоторыхъ случаяхъ.

Каждому ун. оф-ру, во время нахождения съ подвѣдомственной ему частью въ командировкѣ, присвоивается власть отдѣльнаго ун. оф-ра; отдѣленному ун. оф-ру — власть фельд-ля. Младшимъ оф-рамъ, во время такой командировки, присвои-

ныхъ взмысканій, когда онъ временно замѣщается другимъ, переходить къ заступающему его мѣсто. — 1) Въ казачьихъ войскахъ лишеніе урядниковъ ихъ званія принадлежитъ на полевой службѣ — нач-камъ, пользующимся властью нач-ковъ дивизій, въ льготныхъ частяхъ — войсковому нач-ву. (Св. В. П. 1869, XXIII, прод. 1, прим. къ ст. 34).

вается власть ротн. к-ра; ротн. к-ру—власть бат. к-ра; бат. к-ру—власть полк. к-ра ¹⁾).

ж) **Особья правила о власти воен. губер-ровъ, комендантовъ и мѣстныхъ воен. нач-ковъ войскъ ²⁾.**

Воен. губер-ры и к-ты, или заступающіе ихъ мѣсто, въ правѣ подвергать и неподвѣдомственныхъ имъ воен. чиновъ аресту, въ мѣрѣ предоставленной закономъ власти, сообщая о томъ нач-ву виновныхъ: 1) когда находящійся на мѣстѣ прямой нач-къ виновнаго пользуется меньшею въ сравненіи съ ними властію; 2) когда проступокъ или нарушеніе правилъ гарнизонной службы послѣдовали въ виду ихъ, или прямой нач-къ виновнаго будетъ въ отсутствіи; 3) когда проступокъ совершенъ находящимся въ безсрочномъ или временномъ отпуску или командировкѣ, хотя въ томъ мѣстѣ и находился прямой нач-къ виновнаго; 4) когда проступокъ касался общественной безопасности или порядка; 5) когда нарушены объявленныя имъ воен. полицейскія мѣры или собственное ихъ служебное достоинство.

Нач-ки к-ловъ и деж-ые по частямъ могутъ подвергать аресту всѣхъ вообще нижн. чиновъ для пресѣченія безпорядковъ, доводя о томъ до свѣдѣнія нач-ва виновныхъ.

з) **Порядокъ наложенія взысканій дисц-ныхъ и приведенія ихъ въ исполненіе ³⁾.**

Ближайшій нач-къ опредѣляетъ дисц-ое взысканіе, не представляя по км-дѣ, когда мѣра взысканія, слѣдующаго за упущеніе или проступокъ, не превышаетъ предоставленной этому нач-ку закономъ власти; въ противномъ случаѣ, онъ испрашиваетъ разрѣшенія высшаго нач-ва.

Высшія нач-вующія лица опредѣляютъ дисц-ья взысканія: 1) когда проступокъ учиненъ въ присутствіи ихъ, или когда они лично замѣтятъ со стороны подчиненнаго отступленія отъ порядка службы и не предоставятъ опредѣленіе мѣры взысканія съ виновнаго ближайшему его нач-ку; 2) когда, по жалобѣ или дошедшему до высшаго нач-ва донесенію, откроется, что проступокъ подчиненнаго оставленъ ближайшимъ его нач-комъ безъ всякаго взысканія, или когда высшее нач-во усмотритъ, что самое взысканіе опредѣлено ближайшимъ нач-комъ, по бездѣйствію власти, не соотвѣтственно свойству проступка или важности вины и, слѣдовательно, должно быть усугублено; но выс-

1) Что говорится о ротн. и бат-номъ к-рахъ, то относится: въ кав-іи—къ эск-нымъ и див-нымъ, а въ арт-іи—къ див-нымъ и б-рейн. к-рамъ.—2) Тамъ же, ст. 51—57.—3) Тамъ же, ст. 58—86.

шій нач-къ не въ правѣ отмѣнить опредѣленное младшимъ начкомъ дисц-ое взысканіе единственно потому, что взысканіе наложено слишкомъ строго, если только ближайшій нач-къ не вышелъ изъ предоставленной ему власти и не нарушилъ прямой силы закона.

Дисц-ое взысканіе не приводится въ исполненіе надъ находящимся въ нетрезвомъ видѣ; не производится и разбирательство проступка. То и другое, за исключеніемъ предварительнаго ареста, отлагается до вытрезвленія виновнаго.

Примѣч. При исполненіи тѣлеснаго наказанія соблюдаются слѣдующія правила 1): 1) Наблюденіе за исполненіемъ наказанія возлагается: а) при наказаніи по суду—на шт. оф-ра или капитана; б) при наказаніи въ дисц. порядкѣ—на ротн. к-ра виновнаго.—2) Виновный арестовывается тотчасъ по совершеніи проступка, влекущаго за собою тѣлесное наказаніе, которое слѣдуетъ исполнить, по возможности, не ранѣе, какъ черезъ сутки по арестованіи.—3) Для присутствованія, назначается: а) при наказаніи по суду—бат-нъ; въ случаяхъ же расположенія на широкіхъ квартирахъ—команды, находящіяся при штабѣ; б) при наказаніи въ дисципл. порядкѣ—рота, а при расположеніи на широкіхъ квартирахъ—ближайшія отдѣленія.—4) Присутствующіе строятся покоемъ; въ случаѣ малочисленности—въ одну шр-гу, имѣя нач-ковъ на флангахъ.—5) Присужденный къ наказанію приводится изъ подъ ареста, подъ конвоемъ одного ун. оф-ра и 4 рядовыхъ, которые становятся лицомъ къ наказываемому. Если наказываемыхъ нѣсколько, то они приводятся по одиночкѣ.—6) Лицо, на которое возложено наблюденіе за исполненіемъ приговора, ставится вѣт конвойной цѣпи, имѣя съ правой стороны конвойнаго ун. оф-ра, а съ лѣвой—бар-ка.—7) Конфирмацію читаетъ ад-тъ, а при наказаніяхъ дисц-ныхъ—рот. к-ръ прочитываетъ приказъ или объясняетъ подсудимому его вину и мѣру наказанія.—8) Бар-къ бьетъ экзекуціонный бой, во время котораго выходятъ нижніе чины, наряженные для исполненія наказанія.—9) Остановивъ бой, нач-къ отходитъ на флангъ команды. При этомъ, нач-ки должны строго воздерживаться отъ всякихъ объясненій съ наказуемымъ, а все конвойные—зорко слѣдятъ за нимъ.—10) Конвойный ун. оф-ръ считаетъ удары вслухъ.—11) По окончаніи экзекуціи, бьютъ отбой, а наказаннаго отводятъ подъ арестъ.—12) Наказанный освобождается изъ-подъ ареста черезъ сутки послѣ наказанія.

Примѣч. Правила, касающіяся отдѣльныхъ взысканій, изложены въ Св. В. П. 1869, ХХШ, ст. 76—83 2).

II. О разрядѣ штрафованныхъ 3).

Состоящимъ въ разрядѣ штр-ыхъ ведутся списки: отдѣльно—по ротамъ, и общій—по полку. Они могутъ быть подвергаемы въ дисц-омъ порядкѣ наказанію розгами до 50 ударовъ, неуставаются преимуществъ, приобрѣтаемыхъ безпорочною службою, и не могутъ быть производимы въ ун. оф-ры или еф-ры, не назначаются въ почетный к-ль и на ординарцы. Производство

1) Пр. В. М. 1868 № 165.—2) Ст. 84 отмѣнена пр. В. М. 1875 № 107.—3) Тамъ же, ст. 87 и 90; 2-е примѣч. къ 90 ст. по I прод., и пр. В. М. 1875 № 107.

въ ун. оф-ры переведенныхъ въ разрядъ штр-ыхъ съ лишеніемъ ун. оф-рскаго званія, допускается не ранѣе выбитія изъ разряда.

Исключеніе изъ разряда штр-ыхъ: раньше года—допускается съ разрѣшенія главнок-щихъ и ком-щихъ войсками въ округѣ въ видѣ награды за храбрость въ сраженіи и другіе отличные подвиги; по истеченіи года—право исключенія изъ разряда предоставляется п. к-рамъ, кромѣ тѣхъ случаевъ, когда нижн. чинъ переведенъ въ разрядъ штр-ыхъ съ увеличеніемъ обязательнаго срока пребыванія въ разрядѣ.

III. О денежныхъ взысканіяхъ, опредѣляемыхъ въ административномъ порядкѣ ¹⁾.

а) Въ видѣ наказанія по упр-ію казеннымъ имуществомъ, въ случаяхъ, закономъ именно означенныхъ, когда проступокъ, влекущій за собою денеж. взыск., послѣдовалъ *не изъ корыстныхъ видовъ*, но по одной невнимательности или неисполненію установленныхъ закономъ правилъ, *и не влечетъ за собою наказанія налагаемаго иначе, какъ по суду.*

Примѣч. Денеж. взыск., въ видѣ наказанія за нарушеніе дисц-ны, не допускаются.

б) На пополненіе казеннаго ущерба. Если какимъ либо проступкомъ, подлежащимъ дисц-ому взыск., нанесенъ казнѣ ущербъ, то нач-къ принимаетъ законныя мѣры къ приведенію въ извѣстность количества того ущерба и къ его пополненію.

в) Для удовлетворенія лицъ, потерпѣвшихъ вредъ или убытокъ, *если поступокъ лица нанесшаго этотъ ущербъ, вредъ или убытокъ, не подлежитъ судебному разсмотрѣнію.* Если послѣдствіемъ проступка, подлежащаго дисц-му взыск., будетъ частный ущербъ, то нач-во, опредѣливъ виновному взыск., вмѣстѣ съ тѣмъ, по требованію обиженнаго, назначаетъ и количество денеж. вознагражденія въ удовлетвореніе за ущербъ, когда сей послѣдній приведенъ въ извѣстность и не оспаривается ни тою, ни другою стороною; если же между сторонами возникнетъ споръ, то нач-во виновнаго рѣшаетъ этотъ споръ окончательно въ такомъ только случаѣ, когда количество ущерба не превышаетъ 30 р., въ противномъ же случаѣ обиженному предоставляется искать съ виновнаго удовлетворенія гражд. судомъ.

г) На пополненіе ущерба, вреда или убытка по тѣмъ военно-суднымъ дѣламъ, при разсмотрѣніи которыхъ въ судѣ, количество ущерба, вреда или убытка не было приведено въ положительную извѣстность, и въ тѣхъ случаяхъ, если военный судъ въ приговорѣ своемъ предоставилъ ущербъ, вредъ

¹⁾ Тамъ же, ст. 118—131, и пр. В. М. 1875 № 107.

или убытокъ, происшедшій отъ преступленія виновнаго, отыскивать въ административномъ порядкѣ.

Денежныя взысканія въ административномъ порядкѣ (за исключеніемъ случаевъ, указанныхъ въ пунктѣ в) *опредѣляются по распоряженію слѣдующихъ лицъ*: 1) когда количество взысканія, положеннаго въ законѣ, не превышаетъ 100 р.—полк. к-ромъ; 2) отъ 100 р. до 300 р.—нач-комъ дивизіи; 3) отъ 300 до 600 р.—ком-щимъ войсками въ округѣ; 4) свыше 600 р.—представляется на утвержденіе воен. мин-ра.

Денежныя взысканія, налагаемыя въ административномъ порядкѣ, пополняются преимущественно вычетомъ изъ жалованья, а въ случаяхъ, нетерпящихъ отлагательства, и если у виновнаго есть собственное имущество, то—продажею его въ порядкѣ, установленномъ законами. Нижніе чины подвергаются денежн. взысканіямъ, когда имѣютъ собственное имущество; въ противномъ случаѣ: при взысканіи до 130 р.—дисц-му взысканію, болѣе этой суммы—по правиламъ, поставленнымъ въ в.-уголов. законахъ (см. стр. 490). Производство вычета изъ получаемаго нижн. чинами содержанія не допускается.

Г. СУДОУСТРОЙСТВО И СУДОПРОИЗВОДСТВО ПО ВОЕННО-СУДЕБНОМУ УСТАВУ.

І. Судоустройство ¹⁾).

Власть судебная въ воен. вѣдомствѣ принадлежитъ: полковымъ судамъ, военно-окружнымъ судамъ и Главному Военному суду съ двумя его отдѣленіями (въ Сибири и на Кавказѣ ²⁾).

а) Полковые суды учреждаются только въ тѣхъ частяхъ войскъ, нач-ки которыхъ пользуются властью полк. к-ровъ (и носятъ названіе этихъ частей). Въ тѣхъ изъ нихъ, въ которыхъ число оф-ровъ незначительно, а также во всѣхъ прочихъ строевыхъ частяхъ и нестроевыхъ км-дахъ, полковые суды не учреждаются, и дѣла; возникающія въ нихъ, передаются въ судъ мѣстнаго бат-на или въ ближайшій полк. судъ по распредѣленію ком-щаго войсками въ округѣ.

Вѣдомство полк. судовъ ограничивается тѣми частями войскъ, для которыхъ они учреждены. Цѣль учрежденія ихъ—разсмотрѣніе дѣлъ по существу, т. е. рѣшеніе вопросовъ о винѣ или невинности подсудимаго и наказаніе признаннаго виновнымъ.

¹⁾ Св. В. П. 1869, XXIV, 1—212.—²⁾ Эти отдѣленія пока еще не учреждены.

Полк. суды составляются: изъ шт. оф-ра (при затрудненіи— изъ старшаго об. оф-ра), какъ предсѣдателя, и 2 об. оф-ровъ, въ качествѣ членовъ. Эти лица назначаются нач-комъ той части, при которой судъ учрежденъ: предсѣдатель—на 1 годъ, а члены—на 6 мѣс., по одному чрезъ каждые 3 мѣс.

Предсѣдателемъ и членами полк. суда *не могутъ быть*: 1) находящіеся въ дѣйствительной строевой службѣ менѣе 2 лѣтъ; 2) состоящіе подъ слѣдствіемъ или судомъ; 3) подвергшіеся по суду содержанію на гауп-тѣ или иному болѣе строгому наказанію, и 4) неоправданные судомъ по преступленіямъ, влекущимъ за собою вышеозначенныя наказанія. Правило это не распространяется на тѣхъ, которымъ прощены штрафы.

О назначенныхъ въ составъ полк. суда, полковой к-рѣ *доносятъ* нач-ку дивизіи, который можетъ предписать замѣну избранныхъ—другими. Въ случаѣ болѣзни, командировки, отвода или отсутствія по другимъ причинамъ предсѣдателя или членовъ полк. суда, исполненіе обязанностей отсутствующаго временно возлагается полк. к-ромъ на оф-ра, удовлетворяющаго законнымъ условіямъ.

Для *дѣлопроизводства* въ полк. судѣ, избирается полк. к-ромъ одинъ об. оф-ръ (но не изъ чиновъ полк. штаба). Освобожденіе дѣлопроизводителя, предсѣдателя и членовъ отъ прямыхъ обязанностей по службѣ зависить отъ усмотрѣнія полк. к-ра; по пробытіи въ должности дѣлопроизводителя 2 л., оф-ръ оставляется въ оной не иначе, какъ съ собственнаго его на то согласія. Письмоводство полк. суда сосредоточивается въ полк. канцеляріи.

Засѣданія полк. суда происходятъ при полк. штабѣ, но въ случаѣ надобности могутъ быть отрываемы и въ другихъ мѣстахъ. Всѣ, находящіеся при разборѣ дѣлъ полк. судомъ, обязаны соблюдать правила благопристойности, порядокъ и тишину, безпрекословно подчиняясь въ этомъ отношеніи распоряженіямъ предсѣдателя суда. Виновныхъ въ нарушеніи сего предсѣдатель суда останавливаетъ напомицаніемъ, а въ болѣе важныхъ случаяхъ—удаляетъ изъ присутствія; причемъ, если признаетъ нужнымъ, то о поступкахъ военнослужащихъ сообщаетъ нач-ву ихъ, а лицъ гражд. вѣдомства подвергаетъ денежн. взысканію отъ 25 к. до 3 р.

Ближайшій надзоръ за порядкомъ производства дѣлъ въ полк. судѣ возлагается на предсѣдателя; *высшій же надзоръ*, а равно разсмотрѣніе и разрѣшеніе жалобъ, приносимыхъ на дѣйствія суда, принадлежатъ полк. к-ру.

По прошествіи каждой трети, полк. к-рѣ представляетъ вѣдомость о движеніи дѣлъ нач-ку див. По окончаніи года, представляется воен. мин-ру отчетъ, составленный предс-лемъ суда.

Съ мировыми судьями, полицією и нач-ками не выше полк.

к-ра полк. суды сносятся непосредственно отъ себя, со всѣми другими мѣстами и лицами — отъ лица полк. к-ра.

Подробности дѣлопроизводства, неопредѣленные закономъ, излагаются: 1) въ наказѣ военно-судебнымъ мѣстамъ¹⁾; 2) въ особой инструкціи, которая должна быть составлена дѣлопроизводителемъ и утверждена полк. к-ромъ.

б) Военно-окружные суды²⁾ учреждаются въ каждомъ военномъ окр.³⁾ и носятъ его названіе. Они состоятъ: 1) изъ постоянныхъ членовъ, къ составу которыхъ принадлежатъ *предсѣдатель суда и военные судьи*, и 2) *временныхъ членовъ*, назначаемыхъ отъ войскъ на 6 мѣс. срокъ, въ числѣ 2 шт. и 4 об. оф-ровъ, изъ числа прослужившихъ въ воен. службѣ не менѣе 8 л. и въ томъ числѣ пробывшихъ въ строевой службѣ не менѣе 4 л., или командовавшихъ не менѣе 3 л. ротой, эск-номъ, а въ арт-ии — взводомъ — если они не опорочены по суду.

Временные члены назначаются гл. нач-комъ военнаго окр. по общему списку оф-ровъ округа, составленному на основаніи частныхъ списковъ, доставляемыхъ отъ войскъ два раза въ годъ. Общій списокъ составляется по старшинству чиновъ. При назначеніи соблюдаются слѣдующія правила: 1) въ число временныхъ членовъ не назначаются: а) завѣдующій хозяйствомъ въ полку, б) полковые: ад-тъ, казначей, квартирмейстеръ, и в) завѣдующій въ полку оружіемъ; 2) оф-ры, кои заняты исполненіемъ особыхъ порученій, требующихъ специальныхъ свѣдѣній и замѣна коихъ другими затруднительна, 3) пробывшіе 6 мѣс. срокъ въ званіи временныхъ членовъ могутъ быть вновь назначаемы времен. членами не прежде, какъ по истеченіи года, послѣ высылки ихъ изъ этого званія, и 4) въ назначаемомъ составѣ должны быть оф-ры, по возможности, разныхъ родовъ оружія и притомъ изъ войскъ, ближайшихъ мѣсту суда. Одновременно съ назначеніемъ врем. членовъ, тѣмъ же порядкомъ назначаются 1 шт. и 2 об. оф-ра въ *запасные члены*, для замѣны, на случай отсутствія изъ суда кого либо изъ времен. членовъ. Временные члены считаются во временной командировкѣ и освобождаются отъ другихъ обязанностей по службѣ. Запасные же члены освобождаются отъ сихъ обязанностей только на то время, когда призываются для присутствованія въ судѣ.

Права и отвѣтственность временныхъ членовъ. Временные члены, командируемые внѣ мѣстъ пребыванія своихъ частей, получаютъ прогонныя деньги въ оба пути, суточные и квартирныя⁴⁾. За упущенія и проступки противъ судебныхъ обязанностей времен. члены подлежатъ отвѣтственности дисц-ой и

1) Прил. къ ст. 110. — 2) Ст. 27—47. — 3) За исключеніемъ Финляндскаго воен. округа, подчиненнаго ведомству Петер. военно-окр. суда. Пр. В. М. 1872 № 56. — 4) Ст. 137.

уголовной. Дисциплинарныя взысканія налагаются не иначе, какъ по постановленіямъ Гл. Воен. суда ¹⁾. Уголовной отвѣтственности времен. члены подвергаются на общемъ основаніи, но предавіе ихъ суду можетъ состояться также не иначе, какъ по постановленіямъ того же Гл. Воен. суда ²⁾.

в) Временныя военныя суды ³⁾ учреждаются для рѣшенія военносудныхъ дѣлъ въ мѣстахъ, отдаленныхъ отъ того города, гдѣ находится военно-окружной судъ; они открываются по распоряженію ком-щаго войсками по мѣрѣ надобности. Времен. воен. суды состояются изъ 1 постоянного и 6 времен. членовъ. Въ особенно важныхъ случаяхъ, въ составъ времен. воен. суда назначаются 2 или болѣе постоянныхъ членовъ. Предсѣдательство ⁴⁾ во врем. воен. судѣ всегда принадлежитъ военному судѣ.

Военныя суды командируются по очереди во времен. судѣ изъ военно-окружнаго суда. Временныя и запасныя члены назначаются, по предписанію ком-щаго войсками, нач-комъ дивизіи (въ расположеніи которой открывается судъ) изъ войскъ ближайшихъ къ мѣсту открытія суда, въ томъ же числѣ, въ тѣхъ же чинахъ и съ соблюденіемъ тѣхъ же условій, какія опредѣлены для назначенія времен. и запасныхъ членовъ въ военно-окружныя суды.

г) Особые виды военныхъ судовъ ⁵⁾: 1) Въ случаѣ суда надъ генераломъ или лицомъ, занимающимъ генер-ую должность, предсѣдателемъ суда назначается членъ Главнаго Воен. суда, а временными членами: 2 генерала—отъ воен. мин-ра, 2 генерала или шт. оф-ра—отъ ком-щаго войсками, и 2 шт. оф-ра—изъ состава очередныхъ времен. членовъ (пред-тель и воен. судьи военно-окружнаго суда въ мѣстѣ его учрежденія засѣдаютъ въ этомъ судѣ на правахъ членовъ суда). 2) Въ мѣстностяхъ, отдаленныхъ отъ Главнаго Воен. суда или отдѣленій его, въ отдѣльныхъ, особенно важныхъ случаяхъ явнаго нарушенія воен. дисцип-ны, требующихъ неотложнаго наказанія виновныхъ, можетъ быть учреждаемо въ мѣстѣ нахождения военно-окружнаго суда особое присутствіе съ правами Главнаго Воен. суда. Присутствіе учреждается ком-щимъ войсками не иначе, какъ по испрошеніи Высочайшаго разрѣшенія. Присутствіе это составляется: изъ предсѣдателя (генерала) и 4 членовъ (2 шт. оф-ровъ, 1 воен. судьи и воен. прокурора). Первые два члена назначаются ком-щимъ войсками.

д) Канцеляріи военно-судебныхъ мѣстъ ⁶⁾ состоятъ изъ секретарей и ихъ помощниковъ. Для исполненія обязанно-

1) Ст. 173—177.—2) Ст. 1134 п. 2.—3) Ст. 28, 29, 48—51.—4) Предсѣдатель суда долженъ быть всегда старше подсудимаго чиновомъ или производствомъ (прим. къ ст. 33).—5) Ст. 35, 54, 60—62.—6) Ст. 63—67.

стей секретарей во временныхъ воен. судахъ и въ особыхъ присутствіяхъ, командируются лица изъ военно-окружнаго суда. Для переписки бумагъ во времен. судахъ, командируются писаря изъ ближайшихъ частей войскъ.

е) Лица прокурорскаго надзора и военные слѣдователи ¹⁾. Прокурорскій надзоръ вѣбруется: 1) главному военному прокурору и его товарищамъ, которые состоятъ при Главномъ Воен. судѣ, и 2) военному прокурору и его помощникамъ—при каждомъ военно-окружномъ судѣ. При прокурорахъ, для заведыванія ихъ канцеляріей, состоятъ секретари.

Для производства предварительныхъ слѣдствій о проступкахъ и преступленіяхъ, состоятъ *военные слѣдователи*. Распредѣленіе ихъ по разнымъ мѣстамъ расположенія войскъ зависитъ отъ ком-щаго войсками.

ж) **Порядокъ сношенія военно-судебныхъ мѣстъ и должностныхъ лицъ военно-судебнаго вѣдомства** ²⁾.

Всѣ воинскіе нач-ки сносятся съ воен. судами чрезъ ихъ предсѣдателей, а съ лицами прокурорскаго надзора и съ военными слѣдователями—непосредственно. *Военные слѣдователи*, воен. нач-камъ, которые выше ихъ въ чинѣ, представляютъ рапорты; *лица прокурорскаго надзора* сносятся съ лицами воен. вѣдомства общимъ установленнымъ въ семъ вѣдомствѣ порядкомъ.

Мѣста и лица, не получившія по военно-суднымъ и слѣдственнымъ дѣламъ своевременно увѣдомленій, сообщаютъ о томъ воен. прокурору.

II. Судопроизводство.

а) **Общія правила** ³⁾. За преступленія и проступки, подлежащіе вѣдѣнію судовъ, никто не можетъ быть наказанъ иначе, какъ по приговору суда, постановленному съ соблюденіемъ всѣхъ правилъ относительно судебного преслѣдованія, изложенныхъ въ Св. В. П. 1869, кн. XXIV. Судебное преслѣдованіе военно-служащихъ возбуждается воен. нач-ками или частными лицами, потерпѣвшими отъ преступленія. Къ судебному преслѣдованію не относятся: мѣры предупрежденія преступленій и дисциплинарныя взысканія. По возбужденіи дѣла, обличеніе обвиняемыхъ передъ судомъ составляетъ: въ полк. судахъ—*обязанность* самихъ судовъ, полицейскихъ и другихъ властей, и *право* потерпѣвшихъ; въ воен. судахъ—*обязанность* воен. прокуроровъ и ихъ помощниковъ, и *право* потерпѣвшихъ лицъ. Судебное преслѣдованіе не можетъ быть возбуждено: 1) за смертію обвиняе-

1) Ст. 68—80.—2) Ст. 123—136.—3) Ст. 213—243.

маго, 2) истечением давности, 3) примирением с обиженным и 4) Высочайшим прощением или повелением главнок-щаго. Въ дѣлахъ уголовныхъ всякій несетъ отвѣтственность за себя, кромѣ случаевъ, когда нач-ки отвѣчаютъ за подчиненныхъ. *Оправданный судомъ* не можетъ быть вторично подвергнутъ слѣдствію и суду по тому же самому преступленію, если бы даже открылись къ его изобличенію новыя обстоятельства. Ему предоставлено право искать вознагражденіе, какъ съ частныхъ лицъ, такъ и съ лицъ гражд. или воен. вѣдомствъ, если можетъ доказать, что они дѣйствовали пристрастно, притѣснительно, безъ законнаго повода, или вообще недобросовѣстно. *Осужденный судомъ* не можетъ быть вновь судимъ по тому же дѣлу, хотя бы впослѣдствіи были обнаружены обстоятельства увеличивающія его вину, кромѣ случаевъ, когда судомъ будетъ признано, что прежде состоявшійся приговоръ былъ послѣдствіемъ подлога, подкупа или инаго преступленія. Открытіе доказательствъ невинности осужденнаго или попесеніе имъ наказанія, свыше мѣры судьянаго, признается законнымъ поводомъ къ возобновленію о немъ дѣла. Возстановленіе чести и правъ невинно осужденнаго допускаются во всякое время, не смотря ни на протеченіе давности, ни на смерть осужденнаго. Каждый нач-къ, въ предѣлахъ его части, обязанъ наблюдать, чтобы никто не задерживался подъ стражею иначе, какъ въ случаяхъ и порядкѣ опредѣленныхъ законами; неправильно задержаннаго онъ долженъ немедленно освободить, если лишеніе свободы послѣдовало по приказанію низшаго нач-ка, въ противномъ случаѣ—донести по нач-ву.

б) Подсудность воен. суду — вообще 1): 1) Воинскіе чины сухопутнаго вѣдомства и пограничной стражи подсудны воен. суду за всѣ преступленія, совершенныя ими на дѣйствит. службѣ. 2) Уволенные въ отставку предаются воен. суду только за тѣ изъ совершенныхъ ими на службѣ преступленій, которыя были соединены съ нарушеніемъ обязанностей воен. службы. 3) Чины запаса арміи подлежатъ воен. суду: а) за неявку по призыву на дѣйствительную службу или къ учебнымъ сборамъ; б) за преступленія, совершенныя во время этихъ сборовъ, и в) за нарушенія дисциплины и чинопочитанія во время ношенія ими форменной одежды 2). 4) Воинскіе чины за преступленія, совершенныя ими во время пребыванія въ должности по гражд. или общественной службѣ, а также въ частныхъ должностяхъ, и вообще не на дѣйствительной воен. службѣ подлежатъ воен. суду лишь въ томъ случаѣ, если преступленія ихъ составляли прямое нарушеніе обязанностей воен. службы. 5) Лица, принадлежащія къ составу иррегул. войскъ: тамъ, гдѣ есть общіе уголовные

1) Ст. 244—252.—2) Пр. В. М. 1875 № 107.

суды—подлежать воен. суду лишь въ тѣхъ случаяхъ, когда они состоятъ въ строевыхъ частяхъ, или на службѣ по войсковымъ учрежденіямъ, или когда преступленія ихъ, учиненныя во время состоянія на льготѣ или внутренней службѣ, составляютъ прямое нарушеніе обязанностей воен. службы¹⁾; въ тѣхъ казачьихъ войскахъ, гдѣ нѣтъ общихъ уголов. судовъ, лица войскового сословія за всѣ преступленія подлежатъ воен. судамъ. 6) Воен. чины, не входящія въ составъ войскъ, какъ-то: состоящія по вѣдомствамъ: межевому, лѣсному, горному, путей сообщенія, телеграфному, карантинному и проч.—за преступленія, относящіяся до нарушенія обязанностей воен. службы. 7) Гражд. чины воен. вѣдомства—за преступленія должности и нарушеніе правилъ воен. дисц-ны. 8) Лица гражд. вѣдомства, въ мирное время, въ случаѣ участія съ лицами воен. вѣдомства въ преступленіи, касающемся нарушенія законовъ дисц-ны и воен. службы²⁾, въ мѣстностяхъ, объявленныхъ на воен. положеніи—за преступленія, именно означенныя въ послѣдовавшемъ по сему случаю Высочайшемъ указѣ. 9) Военноплѣнные—за преступленія, совершенныя ими до передачи въ гражд. вѣдомство. 10) Всѣ другія дѣла и лица подлежатъ вѣдѣнію гражд. и духовныхъ властей и судовъ.

Въ случаѣ пререканія³⁾ (спора) о подвѣдомственности дѣла съ административными мѣстами и лицами гражд. вѣдомства, воен. нач-ки обращаются за разрѣшеніемъ спора въ мѣстный окружный судъ гражд. вѣд. При несогласіи съ послѣдовавшимъ рѣшеніемъ, прокуроръ этого суда долженъ, по отзыву воен. нач-ка, перепести дѣло въ судебную палату, въ присутствіе которой приглашается губер. воинскій нач-къ. Въ случаѣ пререканій между воен. нач-комъ и судами гражд. и духовнаго вѣдомства, споръ окончательно рѣшается общимъ собраніемъ кассационныхъ департаментовъ Правительствующаго Сената, но предварительно воен. нач-ки должны обращаться по предмету пререканія: съ миров. судьей—въ мировой сѣздъ, съ судебн. слѣдователемъ—въ окружный судъ, и при несогласіи съ рѣшеніями ихъ—довести до свѣдѣнія воен. мин-ра, который уже и входитъ съ представленіемъ въ Сенатъ.

в) Подсудность польс. суду⁴⁾. Вѣдомству полк. судовъ подлежатъ дѣла о всѣхъ нижн. чинахъ по проступкамъ, за которые по закону опредѣляются наказанія, не влекущія за собою: для пользующихся особыми правами, по происхожд., воспитанію или службѣ приобретенными—лишенія или ограниченія правъ, а для не пользующихся особыми правами—отдачи въ военно-исправит. роты и другія болѣе тяжкія наказанія.

1) С. В. П. 1869, XXIV, ст. 217 по I прод.—2) Ст. 1179.—3) Ст. 260—263 и 1184.—4) Ст. 264—274 и пр. В. М. 1875 № 107.

Изъ дѣлъ, подлежащихъ, на основаніи этого правила, разбирательству полк. суда, изъемятся слѣдующія: 1) когда въ проступкѣ (какомъ бы то ни было) участвовало гражд. лицо; такіа дѣла подлежатъ вѣдѣнію гражд. судовъ, или военно-окружн. суду, если проступокъ заключается въ нарушеніи военной дисциплины; 2) когда, вмѣстѣ съ обвиненіемъ, предъявленъ искъ о вознагражденіи за вредъ и убытки свыше 150 р., и 3) когда за проступокъ опредѣлено денежное взысканіе свыше 150 р. Въ послѣднихъ 2 случаяхъ—дѣло подлежитъ военно-окружн. суду.

Каждому полк. суду подсудны нижн. чины: а) того полка, при которомъ судъ учрежденъ, и б) тѣхъ частей, которыя причислены къ тому полк. суду. Отсутствующіе отъ своихъ км-дъ нижн. чины за проступки судятся въ судѣ мѣстнаго бат-на или ближайшаго полка къ мѣсту совершенія проступка, кромѣ дѣлъ о побѣгахъ нижн. чиновъ, пойманныхъ не далѣе 300 верстъ отъ штаба своего полка: такіе нижн. чины, если обвиняются только въ побѣгѣ и утратѣ своихъ мундирн. или амунич. вещей, для сужденія возвращаются въ свою часть.

Пререканія о подсудности дѣла тому или другому полк. суду—разрѣшаются нач-комъ дивизіи; если же полки разныхъ дивизій и между нач-ками дивизій не состоялось соглашеніе, то—ком-щимъ войсками въ округѣ.

г) Подсудность воен. окружн. суду¹⁾. Военн. окр. судамъ подвѣдомы всѣ прочія дѣла; а именно: а) о генералахъ, шт. и об. оф-рахъ и чиновникахъ воен. вѣдомства; б) о всѣхъ нижн. чинахъ, совершившихъ проступки, влекущіе за собою наказанія, превышающія подсудность полк. суда; и в) о тѣхъ нижн. чинахъ, которые совершили проступокъ противъ дисциплины и воен. службы, совмѣстно съ лицами гражд. вѣдомства.

Каждый воен. судъ рѣшаетъ только тѣ дѣла, которыя возникли въ предѣлахъ его округа Въ случаѣ обвиненія кого либо въ нѣсколькихъ преступленіяхъ, совершенныхъ въ различныхъ мѣстахъ, дѣло рѣшается тѣмъ судомъ, которому подсудно важнѣйшее изъ этихъ преступленій; дѣло о преступленіи, за которое опредѣлено нѣсколько различныхъ наказаній, подлежитъ рѣшенію того суда, который вправѣ присудить строжайшее изъ этихъ наказаній; всѣ участники въ преступленіи—судятся въ одномъ судѣ.

Пререканія о подсудности дѣла тому или другому воен. суду разрѣшаются воен. нач-вомъ въ порядкѣ подчиненности; при несогласіи между нач-ками воен. округовъ—воен. мин-ромъ.

д) Обнаруженіе преступленія, дознаніе, слѣдствіе²⁾. Преслѣдованіе преступленія возбуждается нач-комъ: или 1) *по не-*

1) Ст. 254—259 и 641—646 и пр. В. М. 1875 № 107.—2) Ст. 390—604.

посредственному усмотрѣнію его, или 2) вслѣдствіе сообщенія должностныхъ мѣстъ и лицъ, или 3) по объявленіямъ и жалобамъ частныхъ лицъ. По всякому извѣщенію о происшествіи или преступленіи, нач-къ приступаетъ къ распоряженію по производству дознанія.

Гражд. власти, а равно ротные к-ры и другіе нач-ки, со-общая или донося о проступкахъ нижн. чиновъ, должны указать: 1) когда и гдѣ преступное дѣйствіе совершено; 2) на кого изъ нижн. чиновъ падаетъ подозрѣніе и какія на то есть доказательства; 3) имѣются ли въ виду гражд. истецъ или свидѣтели, и 4) мѣсто жительства свидѣтелей.

Изъ должностныхъ лицъ: а) Воен. прокуроръ преслѣдовавшій не возбуждаетъ, но по дошедшимъ до него свѣдѣніямъ о преступленіяхъ военнослуж., не касающихся службы, сообщаетъ ближайшему нач-ку обвиняемаго, и если этотъ нач-къ оставить сообщеніе его безъ вниманія, то доносить о томъ высшему нач-ву. б) Гражд. судеб. слѣдователь къ слѣдствію надъ нижн. чинами приступаетъ безъ предварительнаго разрѣшенія нач-ва ихъ; слѣдствіе же надъ оф-ромъ начинается не иначе, какъ по предварительномъ соглашеніи съ нач-комъ обвиняемаго. Если нач-къ не согласенъ на производство слѣдствія, то онъ сообщаетъ объ этомъ гражд. прокурору, который или прекращаетъ возбужденное слѣдствіе или дѣлаетъ распоряженіе о пачатіи производства слѣдствія; въ этомъ случаѣ нач-къ обязанъ отправить обвиняемаго къ слѣдствію, но можетъ довести досвѣдѣнія воен. мин-ра о неправильныхъ, по его мнѣнію, дѣйствіяхъ гражд. судебныхъ властей. в) Полиція сообщаетъ нач-ву о преступленіи военнослуж. не позже сутокъ по полученіи о томъ свѣдѣнія.

Объявленія ¹⁾ и жалобы частныхъ лицъ могутъ быть письменныя и словесныя; принимаются нач-вомъ во всякое время и записываются въ составляемый для сего актъ. Жалобы приносятся нач-камъ: самими потерпѣвшими отъ проступка, или тѣми, кому предоставлено по закону право ходатайствовать за нихъ, или чрезъ повѣренныхъ, которые могутъ дѣйствовать и въ судѣ во время разбирательства дѣла ²⁾. Жалобы могутъ быть письменныя или словесныя; послѣднія записываются нач-комъ, прочитываются жалующемуся и подписываются имъ, если онъ грамотный. Въ этихъ жалобахъ должно быть по возможности указано: кто, когда, на кого, за что жалуется, какіе свидѣтели или доказательства подтверждаютъ жалобу. Нач-къ предваряетъ жалобщика о наказаніи за ложные доносы и назначаетъ слѣдствіе по жалобѣ, если признаетъ то необходимымъ.

1) Объявить о преступленіи можетъ каждый, кто былъ очевидцемъ его, или кому достоверно извѣстно о совершеніи преступленія.—2) Въ отношеніи повѣренныхъ соблюдаются правила, изложенныя въ ст. 44—50 Уст. гражд. суд. См. также законъ 25 Мая 1874 г.

Частныя лица, принесшія жалобу, или гражд. власти, сообщившія о проступкѣ, въ случаѣ неудовольствія на распоряженіе полк. к-ра, обращаются съ жалобами къ нач-ку дивизіи.

На нач-кѣ лежитъ обязанность распоряженія о производствѣ дознанія ¹⁾: 1) когда преступленіе совершено (къмъ бы то ни было) въ мѣстѣ, состоящемъ въ исключительномъ вѣдѣніи воен. нач-ва; 2) когда преступленіе совершено (идь бы то ни было) между одними военнослужащими во время отправленія ими обязанностей службы, и 3) когда нарушены законы дисц-ны и военной службы военпослуж., хотя бы съ участіемъ гражд. лицъ. Дознаніе или разслѣдованіе, если проступокъ совершенъ въ мѣстѣ, находящемся въ исключительномъ вѣдѣніи воен. нач-ва, поручается кому либо изъ оф-ровъ; если же проступокъ совершенъ не въ такомъ мѣстѣ, то о производствѣ дознанія воен. нач-къ обращается къ мѣстной полиціи, а въ случаѣ неисполненія полиціею этого порученія, сообщаетъ о семъ мѣстному гражд. прокурору. Дознаніе состоитъ въ собраніи свѣдѣній посредствомъ розысковъ и словесныхъ, неформальныхъ распросовъ. При этомъ принимаются мѣры, чтобы предупредить уничтоженіе слѣдовъ преступленія и пресѣчь подозрѣваемому способы уклоняться отъ слѣдствія. Для исполненія этой обязанности, въ тѣхъ случаяхъ, когда застигнуто только что совершившееся преступленіе или когда, до прибытія слѣд-ля, слѣды происшествія могли бы изгладиться, нач-къ замѣняетъ слѣд-ля во всѣхъ слѣдственныхъ дѣйствіяхъ не терпящихъ отлагательства, какъ-то: въ осмотрахъ, освидѣтельствваніяхъ, обыскахъ и выемкахъ; по формальныхъ допросовъ ни обвиняемымъ, ни свидѣтелямъ не дѣлаетъ, развѣ бы кто либо изъ нихъ оказался тяжело больнымъ и представилось бы опасеніе, что онъ умретъ до прибытія слѣд-ля. По окончаніи дознанія, нач-къ, смотря по степени важности дѣла, или: а) производитъ разбирательство въ предѣлахъ своей дисц-ной власти; или б) передаетъ обвиняемаго полк. суду; или в) сообщаетъ воен. или судебному слѣд-лю о производствѣ слѣдствія; или г) когда преступленіе по службѣ учинено столь очевидно, что не представляетъ надобности въ предварительномъ разъясненіи обстоятельствъ дѣла—передаетъ виновнаго военному суду, безъ производства слѣдствія; д) когда по дознанію не окажется преступленія, или не откроется виновнаго, то нач-къ прекращаетъ дознаніе и объ этомъ доноситъ тому нач-ву, которому донесено было въ свое время о происшествіи.

Нач-къ, получившій свѣдѣніе о злоумышленіи подчиненнаго, заключающемъ въ себѣ признаки государственнаго преступленія, доноситъ о томъ по км-дѣ и, независимо отъ донесенія, обязанъ удостовѣриться въ степени справедливости имѣющихъ

¹⁾ Ст. 253 п 395.

ся свидѣній и принять мѣры къ сохраненію слѣдовъ преступленія; причемъ, въ мѣстахъ, состоящихъ въ исключительномъ вѣдѣніи воен. нач-ва, онъ можетъ сдѣлать даже обыскъ, съ опечатаніемъ бумагъ подозрѣваемого лица. Если до истеченія сутокъ, со времени явки или привода подозрѣваемого, слѣдователи не придутъ или не могутъ прибыть, то нач-къ снимаетъ первоначальный съ него допросъ¹⁾.

Военные слѣд-ли производятъ слѣдствіе въ случаяхъ, исчисленныхъ въ С. В. П. 1869, XXIV, 405; во всѣхъ прочихъ — слѣдствія производятся *судебными слѣд-лями* (гражданскими). По преступленіямъ противъ службы и по важнымъ происшествіямъ, случающимся въ мѣстахъ, состоящихъ въ исключит. вѣдѣніи воен. нач-ва, могутъ быть наряжаемы *слѣдственные коммисіи*, которыя руководствуются тѣми же правилами, какія установлены для воен. слѣд-лей. Во всѣхъ случаяхъ, когда слѣдствіе должно быть произведено слѣд-лемъ, по прибытіи его, нач-къ передаетъ ему: все производство, копію съ послужнаго списка обвиняемого, выписку о немъ изъ штрафн. журнала, и затѣмъ прекращаетъ, съ своей стороны, всѣ слѣдственные дѣйствія.

Законныя требованія воен. слѣд-ля исполняются, какъ военнымъ нач-вомъ, такъ и другими присутственными мѣстами и должностными лицами, безъ замедленія. *Въ случаѣ отвода* воен. слѣд-ля, онъ извѣщаетъ о томъ нач-ка, нарядившаго слѣдствіе; нач-къ, при согласіи на отводъ, передаетъ дѣло другому воен. слѣд-лю, при несогласіи — дѣло объ отводѣ представляется, чрезъ прокурора, на рѣшеніе военно-окруж. суда. Если *военный слѣд-ль не найдетъ основанія продолжать слѣдствіе*, то сообщаетъ о томъ нач-ку нарядившему слѣдствіе; въ случаѣ несогласія нач-ка — слѣдствіе продолжается; въ случаѣ же согласія — нач-къ сообщаетъ о томъ воен. прокурору; если прокуроръ согласенъ — слѣдствіе прекращается, о чемъ доводится до свидѣнія нач-ка дивизіи; если не согласенъ — то доносить о томъ нач-ку дивизіи и главному воен. прокурору. Прекращенное слѣдствіе можетъ быть вновь начато вслѣдствіе новыхъ открытыхъ обстоятельствъ, но не иначе, какъ съ разрѣшенія высшаго, въ порядкѣ подчиненности, нач-ва²⁾.

Нач-къ, по требованію котораго производится слѣдствіе, можетъ освѣдомляться лично, или чрезъ довѣренное лицо, о положеніи слѣдствія, и обращать вниманіе слѣд-ля на такія обстоятельства, какія признаетъ пужнымъ для разъясненія дѣла. Въ случаѣ неуваженія военнымъ слѣдователемъ подобныхъ указаній, или въ случаѣ медленности въ дѣйствіяхъ слѣд-ля, нач-къ относится о томъ, чрезъ воен. прокурора, въ воен. окруж. судъ.

1) Ст. 1102—1106. — 2) Ст. 233.

Самое слѣдствіе, подѣ наблюдениемъ прокуроровъ военныхъ и гражданскихъ по принадлежности, производится судебными и военными слѣдователями, при содѣйствіи полиціи и воен. нач-ва по правиламъ, предписаннымъ въ ст. 288—309 Уст. Угол. Суд. и ст. 464—547, 554—604 и 648—659 С. В. П. 1869, XXIV ¹⁾.

Для воспрепятствованія обвиняемымъ уклоняться отъ слѣдствія, принимаются слѣдующія мѣры: 1) отдача подѣ ближайшей надзоръ воен. нач-ва, 2) домашній арестъ и 3) содержаніе подѣ арестомъ или подѣ стражею. Противъ оф-ровъ и воен. чиновниковъ—последняя мѣра принимается лишь при обвиненіи ихъ въ преступленіяхъ, влекущихъ за собою лишеніе всѣхъ или всѣхъ особенныхъ правъ состоянія. Нижн. чины, при обвиненіи въ побѣгѣ, всегда содержатся подѣ арестомъ или стражею; при обвиненіи въ другихъ проступкахъ принятіе той или другой мѣры пресѣченія зависитъ отъ тяжести угрожающаго наказанія и другихъ обстоятельствъ, изложенныхъ въ 352 ст. той же части С. В. П. При недостаточности основаній къ обвиненію лишеннаго свободы нижняго чина воен. слѣдователь сообщаетъ воен. нач-ву объ освобожденіи его; если воен. нач-къ съ мнѣніемъ слѣдователя не согласится, то сообщеніе слѣдователя нач-къ, съ своимъ заключеніемъ, препровождаетъ къ воен. прокурору, для внесенія на разрѣшеніе воен. окр. суда. ²⁾

По окончаніи слѣдствія, оно предъявляется обвиняемому, если онъ о томъ просить будетъ, и дополняется по тѣмъ его указаніямъ, которыя могутъ имѣть вліяніе на рѣшеніе дѣла. Затѣмъ объявляется всѣмъ участвующимъ въ дѣлѣ, что слѣдствіе окончено; бумаги сшиваются, скрѣпляются по листамъ, прошнуровываются, за печатью слѣд-ля; бумагамъ дѣлается опись, и слѣдственное дѣло представляется военному прокурору; къ нему же поступаютъ и всѣ дѣла, произведенныя судебными (гражданскими) слѣд-лями подѣдомые воен. суду.

е) Дѣйствія нач-ва по дѣламъ, которыя дозволяется прекращать примиреніемъ ³⁾. Нач-къ, получивъ жалобу, производитъ разбирательство такого дѣла лично или поручаетъ кому либо изъ своихъ подчиненныхъ произвести это разбирательство; при разбирательствѣ слѣдуетъ довольствоваться только тѣми доказательствами, на которыя указываетъ обвинитель и обвиняемый; разбирательство производится безотлагательно и должно обанчиваться не далѣе, какъ въ три дня, и только по совокупной просьбѣ жалобщика и обвиняемаго мо-

¹⁾ Въ случаѣ упущеній и безпорядковъ по слѣдственной части, со стороны воен. должностныхъ лицъ, воен. слѣдователь сообщаетъ непосредственному нач-ву виновныхъ, которое (смотря по мѣрѣ вины) налагаетъ дисциплинарное взысканіе или передаетъ суду (ст. 586).—²⁾ Пр. В. М. 1875 № 107.—³⁾ Ст. 423—433.

жетъ быть отсрочено, но не далѣе одной недѣли. Затѣмъ, или дѣло оканчивается примиреніемъ, о чемъ и составляется нач-комъ актъ, или на виновнаго налагается нач-комъ дисц-ное взыска-ніе, если проступокъ его по важности своей не можетъ подлежать болѣе тяжкому наказанію, и наложеніемъ на виновнаго дисц-го взыскація будетъ удовлетворенъ обиженный. Если же не послѣдовало примиренія, или дѣло не могло быть окончено наложеніемъ на виновнаго дисц-го взыскація, то такому дѣлу дается движеніе для производства слѣдствія.

Условія, безъ которыхъ дѣло не можетъ быть принято къ примирительному разбирательству: 1) обжалованное преступленіе должно принадлежать къ разряду преступленій, начинающихся не иначе, какъ по жалобѣ, притомъ такихъ, которыя законъ дозволяетъ прекращать примиреніемъ (см. стр. 498); и 2) приносящій жалобу долженъ имѣть право, по закону, обжаловать учиненное преступленіе или проступокъ¹⁾. При наличности этихъ условій примирительное разбирательство должно быть производимо непосредственно вслѣдъ за подачею жалобы, и должно такимъ образомъ предшествовать не только преданію суду полковому или военному, но и самому изслѣдованію дѣла.

ж) Власть постановлять рѣшенія по слѣдственнымъ дѣламъ²⁾. По полученіи слѣдствія военный прокуроръ, не позже какъ чрезъ недѣлю (если дѣло не потребовало дополненія), препровождаетъ его съ своимъ заключеніемъ къ тому нач-ку, во власти котораго предать обвиняемаго суду; если же нѣтъ въ виду обвиняемаго, то—къ тому нач-ку, который нарядилъ слѣдствіе. Въ заключеніи прокуроръ излагаетъ свое мнѣніе: или 1) о преданіи обвиняемаго суду (въ военномъ или полк. судѣ), или 2) о возможности ограничиться дисц-нымъ взыска-ніемъ съ обвиняемаго, или 3) о прекращеніи или приостановленіи слѣдствія.

Получивъ слѣдствіе съ заключеніемъ воен. прокурора, нач-къ даетъ и свое по дѣлу заключеніе, не позже какъ черезъ недѣлю со времени полученія дѣла. Причемъ: если нач-къ согласенъ съ заключеніемъ прокурора, то дѣлаются надлежащія распоряженія; если же не согласенъ, то: 1) при мнѣніи нач-ка о преданіи обвиняемаго воен. суду—онъ предается суду; 2) при мнѣніи же прокурора о преданіи обвиняемаго суду и несогласіи на это нач-ка—дѣло представляется полк. к-ромъ нач-ку дивизіи, который, если согласится съ мнѣніемъ прокурора, то обвиняемый предается суду; если же нач-къ дивизіи не согласенъ, то дѣло

¹⁾ Обжаловать преступленіе могутъ: 1) самъ обиженный, 2) его повѣренный и 3) лица, по закону имѣющія право или обязанность имѣть попеченіе объ обиженномъ, какъ-то: супругъ, родители, опекуны и т. п. —²⁾ Ст. 605—617.

имъ представляется ком-щему войсками въ округѣ; если ком-щій войсками не согласенъ съ мнѣніемъ прокурора, то дѣло представляется на рѣшеніе Главнаго Военнаго суда ¹⁾.

в) **Власть предавать военному суду** ²⁾. Воен. суду предаются: 1) всѣ нижн. чины—полк. к-рами; 2) шт. оф-ры (за исключеніемъ полк. к-ровъ и лицъ равной власти) и чиновн. соотвѣствующихъ клас.—корпусп. к-рами и нач-ками мѣстп. войскъ; 3) об. оф-ры и воен. чин. соотвѣт. клас.—нач-ками дивизій и губерп. воин. нач-ками; 4) полк. к-ры, за исключеніемъ ген-ловъ—ком-щими войсками въ округѣ. О преданіи суду оф-ровъ дѣлается донесеніе Его Императорскому Величеству и воен. мин-ру, а чиновниковъ—только воен. мин-ру, съ надписью на конвертѣ—въ первомъ случаѣ: *по Гл. штабу*, а въ послѣднемъ: *по Гл. Воен. Судному упр-ію* ³⁾. 4) Генералы, занимающіе должность, положенную въ этомъ чинѣ, и лица первыхъ четырехъ классовъ, за преступленія по службѣ—предаются суду Высочайшею властію, за общія преступленія—Главн. Воен. судомъ. 5) Ком-щіе войсками въ округахъ, главнок-щіе и воен. мин-ръ—за преступленія по службѣ—предаются суду по Высочайше утвержденнымъ мнѣніямъ Государственнаго Совѣта.

и) Производство дѣлъ въ полк. судахъ.

1) *Поводы къ началю дѣла* ⁴⁾. Полк. судъ приступаетъ къ разсмотрѣнію дѣла не иначе, какъ по распоряженію полк. к-ра, отданному въ приказѣ; при этомъ въ полк. судъ препровождается: переписка по дѣлу, послужной списокъ обвиняемаго и выписка о немъ изъ штраф. журнала. У полк. же к-ра дѣла возникаютъ: а) по собственному его усмотрѣнію, б) по жалобамъ частныхъ лицъ, в) по сообщеніямъ гражд. властей и г) по донесенію ближайшихъ нач-ковъ обвиняемыхъ (см. стр. 517).

Если нарушеніе обязанностей службы совершенно очевидно, то полк. к-ръ можетъ предать обвиняемаго суду и безъ предварительнаго разслѣдованія дѣла; во всѣхъ другихъ случаяхъ, преданію суду должно предшествовать разъясненіе дѣла.

Если частное лицо, принесшее жалобу, будетъ просить о непремѣнномъ производствѣ по оной слѣдствія, и дѣло по роду своему можетъ подлежать разсмотрѣнію полк. суда, то полк. к-ръ обязанъ передать жалобу, для производства слѣдствія, въ полк. судъ, который, по окончаніи слѣдствія, представляетъ оное полк. к-ру.

2) *Вызовъ въ судъ* ⁵⁾ дѣлается предсѣдателемъ суда. О времени, назначенномъ для разсмотрѣнія дѣла, извѣщается лицо, принес-

1, Ст. 623. — 2) Ст. 618—624 и пр. В. М. 1874 № 235 и 251. — 3) Ст. 618 по I прод.—4) Ст. 275—295.—5) Ст. 296—311.

шее жалобу или извѣстившее о проступкѣ обвиняемаго. Какъ принесшіе жалобу, такъ и должностныя лица, извѣстившія о проступкѣ, могутъ сами, или чрезъ довѣренныхъ лицъ, принимать участіе въ разъясненіи дѣла.

Вызовъ свидѣтелей изъ военнослуж., состоящихъ на дѣйствит. службѣ, дѣлается чрезъ ихъ ближайшее нач-во, а прочіе свидѣтели вызываются повѣстками, которыя должны заключать въ себѣ точное указаніе: кто, куда, въ какое время и по какому дѣлу требуется, и послѣдствія неявки (см. ниже). Частныя и должностныя лица могутъ поставить своихъ свидѣтелей и самп. *За неявку безъ законныхъ основаній къ назначенному сроку свидѣтели подвергаются:* а) *военнослужащіе*—взысканію, по усмотрѣнію ихъ нач-ва, которому судъ сообщаетъ о неявившемся; б) *гражд. лицо*—штрафу до 25 р., палагаемому по постановленію полк. суда, который можетъ сложить этотъ штрафъ лишь въ такомъ случаѣ, если неявившійся въ теченіи 2 недѣль представить суду основательныя оправданія.

Свидѣтели, живущіе въ отдаленности, допрашиваются въ мѣстѣ своего жительства; а именно: а) *военнослужащіе*—однимъ изъ членовъ полк. суда той части, гдѣ они состоятъ; б) *гражд. лица*—воен. слѣдователемъ или мѣстной полиціею. Такимъ же порядкомъ допрашиваются свидѣтели: 1) перечисленные въ пр. В. М. 1870 № 45, если они въ теченіи 3 дней, со времени полученія ими повѣстки о вызовѣ, будутъ просить о допросѣ ихъ на дому; 2) не могущіе явиться въ судъ по болѣзни; 3) живущіе, или служащіе, въ одномъ мѣстѣ въ значительномъ числѣ. Во всѣхъ этихъ случаяхъ: а) судъ можетъ командировать одного изъ членовъ для присутствія при допросѣ, если и свидѣтели живутъ не въ отдаленномъ разстояніи; б) обвиняемый можетъ находиться при допросахъ, если будетъ о томъ просить, и судъ признаетъ просьбу уважительною; в) принесшіи жалобу, должностное лицо извѣстившее о проступкѣ, или лицо потерпѣвшее отъ проступка—могутъ присутствовать при допросѣ, если придутъ къ назначенному сроку.

3) *Мѣры преслѣненія способовъ уклоняться отъ суда*¹⁾. Нижніи чины, обвиняемые въ побѣгѣ, во все время производства дѣла содержатся подъ арестомъ; при обвиненіи въ другихъ проступкахъ, подвѣдомыхъ полк. суду, они могутъ быть оставляемы, по усмотрѣнію полк. к-ра, при км-дахъ подъ надзоромъ нач-ва.

4) *О разбирательствѣ въ полк. судѣ.*

а) Отводъ судьей²⁾. Пред-тель или членъ полк. суда обязаны устранить себя и могутъ быть отводимы по причинамъ, указаннымъ въ законѣ. Просьба объ устраненіи пред-ля или члена, съ изложеніемъ основаній, должна быть заявлена обвиняе-

1) Пр. В. М. 1875 № 107.—2) Ст. 313—315

мымъ или потерпѣвшимъ отъ преступленія не позже первой явки на судъ. Въ случаѣ законныхъ причинъ къ отводу, судъ постановляетъ о семъ опредѣленіе, которое представляетъ на утвержденіе полк. к-ра; на мѣсто устраняющагося или отводимаго назначается полк. к-ромъ другое лицо.

б) Порядокъ разбирательства дѣлъ¹⁾. Полк. судъ разбираетъ дѣла устно и публично; но слѣдующіе роды дѣлъ разбираются при закрытыхъ дверяхъ: 1) о нарушеніи воен. дисц-ны; 2) о проступкахъ противъ правъ семейственныхъ; 3) объ оскорбленіи женской чести, непотребствѣ и другихъ безстыдныхъ или соединенныхъ съ соблазномъ дѣйствіяхъ, и 4) о проступкахъ, преслѣдуемыхъ не иначе, какъ по жалобамъ, когда обѣ стороны просятъ о негласномъ разбирательствѣ дѣла. Сверхъ этихъ дѣлъ, при закрытыхъ дверяхъ разбираются и другія дѣла, для которыхъ полк. к-ръ признаетъ это необходимымъ въ видахъ огражденія дисц-ны; но въ этихъ случаяхъ полк. к-ръ немедленно доноситъ нач-ку дивизіи съ объясненіемъ причинъ, побудившихъ къ закрытію дверей.

По предъявленіи обвиняемому обвиненія, предс-ль спрашиваетъ его: признаетъ ли онъ себя виновнымъ? Если подсудимый не признаетъ себя виновнымъ или не дастъ вовсе отвѣта, то допрашиваются свидѣтели. Обвиняемый не имѣетъ права предоставить защиту, противъ обвиненія его, повѣренному.

За исключеніемъ случаевъ, указанныхъ въ законѣ, свидѣтели допрашиваются по приведеніи ихъ къ присягѣ, если не будутъ отъ нея освобождены по взаимному согласію сторонъ, когда дѣло началось по жалобѣ. Въ случаѣ отсутствія священника, свидѣтели допрашиваются безъ присяги съ отобраніемъ отъ нихъ подписки, что они показанное готовы подтвердить подъ присягою. По выслушаніи каждаго свидѣтеля, предс-ль представляетъ обвиняемому и лицу, потерпѣвшему отъ проступка, предложить свидѣтелю вопросы. Предс-ль и члены суда могутъ предлагать свидѣтелямъ и всѣмъ участвующимъ въ дѣлѣ лицамъ вопросы, необходимые для устраненія разнорѣчій и для разъясненія дѣла. По окончаніи допроса каждаго свидѣтеля, предс-ль спрашиваетъ подсудимаго, что онъ можетъ сказать въ свое оправданіе.

Имѣющіяся въ виду доказательства противъ подсудимаго предъявляются ему, а въ дѣлахъ, производящихся по жалобамъ, представленныя одною стороною доказательства предъявляются другой сторонѣ.

Осмотры, освидѣтельствованія и обыски въ мѣстахъ, состоящихъ въ исключительномъ вѣдѣніи воен. нач-ва, производятся или судомъ—въ полномъ его составѣ, или однимъ изъ

1) Ст. 316—346.

членовъ его—въ присутствіи ближайшаго того мѣста нач-ва, или кого либо по распоряженію нач-ва, сверхъ того—и при *попятахъ* изъ военнослужащихъ или гражд. лицъ, числомъ не менѣе двухъ, а также при бытности подсудимаго и участвующихъ въ дѣлѣ лицъ, которыя явятся къ симъ дѣйствіямъ безъ предварительнаго вызова. Понятыми приглашаются преимущественно хозяева домовъ, лавокъ, заведеній, или же управляющіе и повѣренные, а также волостныя и сельскія должностныя лица и церковныя старосты. *Попятае изъ военнослужащихъ* назначаются по распоряженію воен. нач-ва. Къ обыску или выемкѣ, сверхъ понятыхъ, приглашается хозяинъ квартиры или помещенія, а въ отсутствіи его—жена его или кто либо изъ старшихъ домашнихъ его лицъ. Осмотры или освидѣтельствованія, обыски или выемки, кромѣ случаевъ ветерпацихъ отлагательства, производятся *днемъ*. Объ оказавшемся составляется *актъ*, по возможности на самомъ мѣстѣ производства сихъ дѣйствій. Все оказавшееся записывается въ той послѣдовательности, какъ осматривалось и открывалось. Осмотры, освидѣтельствванія и обыски въ мѣстахъ, *не состоящихъ въ исключительномъ вѣдѣніи воен. нач-ва*, производятся полиціею, но полк. судъ можетъ, для присутствованія при сихъ дѣйствіяхъ, откомандировать одного изъ своихъ членовъ.

Въ тѣхъ случаяхъ, когда, для точнаго уразумѣнія встрѣчающагося въ дѣлѣ обстоятельства, необходимы спеціальныя свѣдѣнія—въ судъ приглашаются *свѣдушіе люди*.

Неприбывшіе понятые и свѣдушіе люди изъ гражд. лицъ могутъ быть подвергнуты полк. судомъ денежн. взысканію не свыше 25 р., а о неявившихся понятыхъ и свѣдушихъ людяхъ изъ военно-служащихъ—полк. судъ представляетъ нач-ву ихъ, для надлежащаго съ нихъ взысканія.

Если полк. судъ, во время производства дѣла, усмотритъ, что дѣло, по роду преступленія, *должно подлежать разсмотрѣнію воен. суда*, то представляетъ дѣло немедленно къ полк. к-ру, который препровождаетъ дѣло воен. прокурору съ мнѣніемъ своимъ о подсудности обвиняемаго полк.-му или военному суду. Если прокуроръ согласится съ мнѣніемъ полк. к-ра, то дѣло получаетъ направленіе согласно съ этимъ мнѣніемъ; а въ случаѣ разногласія между полк. к-ромъ и воен. прокуроромъ—поступается на основаніи правилъ, изложенныхъ на стр. 521.

Какъ количество вреда или убытковъ, такъ и цѣна поврежденнаго, при разногласіи обвиняемаго съ лицомъ, потерпѣвшимъ отъ преступленія, опредѣляются судомъ, по представленнымъ ими доказательствамъ или же по выслушаніи мнѣнія свѣдушихъ людей.

Записанныя въ полк. судъ показанія обвиняемаго, лица потерпѣвшаго отъ преступленія и свидѣтелей, прочитываются

тѣмъ лицамъ, коими они сдѣланы, исправляются по ихъ указаніямъ и подписываются ими, если они грамотны. Акты объ оцѣнкахъ, осмотрахъ и другихъ мѣстныхъ изслѣдованіяхъ прочитываются бывшимъ при сихъ дѣйствіяхъ лицамъ и подписываются, какъ ими, такъ и производившими эти слѣдственныя дѣйствія.

Случаи, въ которыхъ полк. судъ встрѣтитъ, въ порядкѣ судопроизводства, какое либо затрудненіе, рѣшаются имъ по соображенію выше изложенныхъ постановленій съ подробными правилами производства предварительныхъ слѣдствій и судопроизводства въ воен. судѣ.

в) Приговоръ ¹⁾). Вопросъ о винѣ или невинности подсудимаго судъ рѣшаетъ по внутреннему своему убѣжденію. Приговоръ постановляется по большинству голосовъ. При совѣщаніи суда никто, кромѣ судей, присутствовать не можетъ.

По дѣламъ, которыя могутъ оканчиваться примиреніемъ, судъ разсматриваетъ только тѣ доказательства, которыя представлены сторонами; прежде постановленія приговора судъ старается склонить стороны къ миру; ежели примиреніе состоится, то о семъ составляется актъ, дѣло прекращается, о чемъ доносится полк. к-ру. Дѣла, оконченныя примиреніемъ, не могутъ быть возобновляемы.

Признаннаго виновнымъ судъ приговариваетъ къ наказанію, указанному въ законѣ; о смягченіи наказанія онъ можетъ только ходатайствовать предъ полк. к-ромъ. Сверхъ наказанія виновному, судъ приговариваетъ его къ уплатѣ убытковъ, если они были, и судебныхъ издержекъ по дѣлу.

Приговоръ записывается вратцѣ и объявляется предс-лемъ публично, въ томъ же засѣданіи; причемъ предс-ль объясняетъ подсудимому, что онъ имѣетъ право принести, письменно или словесно, отзвъз на приговоръ суда полк. к-ру; этотъ отзвъзъ представляется пред-лю и приобщается къ дѣлу. Затѣмъ въ теченіи 3 дней (а по дѣламъ о побѣгахъ и дурномъ поведеніи не позже другаго дня) приговоръ излагается въ окончательной формѣ, причемъ должно быть точно означено: время когда состоялся приговоръ, кто осужденъ и кто потерпѣлъ отъ преступленія, обстоятельства дѣла принятыя за основаніе приговора, сущность приговора съ указаніемъ законовъ, въ силу коихъ онъ постановленъ, размѣръ судебныхъ издержекъ.

По подписаніи приговора (предс-лемъ, членами и дѣлопр-лемъ) все дѣло представляется къ полк. к-ру не позже, какъ на другой день, а по дѣламъ о побѣгахъ и дурномъ поведеніи—въ тотъ же день. При этомъ судъ доноситъ полк. к-ру о замѣчен-

¹⁾ Ст. 347—360.

ныхъ во время производства дѣла упущеніяхъ или безпорядкахъ по какой либо части.

5) *О конфирмаціи* ¹⁾. Приговоръ полк. суда утверждается кромѣ того полка, при которомъ судъ учрежденъ. Полк. к-рѣ можетъ измѣнить приговоръ суда, именно: 1) *увеличить наказаніе*—въ томъ лишь случаѣ, если это возможно сдѣлать, не выходя изъ предѣловъ власти, предоставленной ему въ дисц-номъ уставѣ; 2) *смягчить наказаніе* одною или двумя степенями, переходя при такомъ смягченіи и къ ближайшему низшему роду наказаній. *При несогласіи съ рѣшеніемъ полк. суда въ другихъ случаяхъ*—полк. к-рѣ представляетъ дѣло съ мнѣніемъ своимъ въ воен. судъ. *Срокъ на утвержденіе приговора* полагается не болѣе 3 дней, а по дѣламъ о побѣгахъ и дурномъ поведеніи—не болѣе 1 дня.

6) *Объ отзывахъ лицъ, потерпѣвшихъ отъ проступка вредъ или убытки* ²⁾. Эти лица имѣютъ право отзыва противъ тѣхъ только частей приговора, какъ конфирмованнаго, такъ и не конфирмованнаго, которыя касаются вознагражденія ихъ; прочія же части приговора они могутъ опровергать лишь тогда, когда этими частями нарушается право ихъ на вознагражденіе; но по дѣламъ о личныя обидахъ обиженный имѣетъ право отзыва относительно всего приговора. Для того, чтобы имѣть право подать отзывъ, надо: 1) *заявить* объ этомъ намѣреніи въ теченіи сутокъ отъ объявленія приговора; 2) *подать* отзывъ въ 7-дневный срокъ отъ объявленія же приговора. Отзывъ (письменный или словесный) подается въ полк. судъ; въ немъ должно быть означено: кто и чѣмъ опровергаетъ приговоръ и что именно просить. Полк. судъ дѣло, по которому послѣдовалъ отзывъ, представляетъ въ военно-окружный судъ; о чемъ доноситъ полк. к-ру. Тотъ же порядокъ и тѣ же сроки соблюдаются при подачѣ лицомъ, потерпѣвшимъ отъ проступка, возраженія на мнѣніе полк. к-ра, не согласившагося съ приговоромъ полк. суда.

Для того, чтобы лицу, потерпѣвшему отъ проступка, дать возможность соблюсти всѣ изложенныя правила, ему объявляются въ полк. судѣ: а) приговоръ суда, конфирмація полк. к-ра или мнѣніе полк. к-ра не согласившагося съ приговоромъ; б) сроки на подачу отзыва и в) ему выдается копія съ приговора или мнѣнія полк. к-ра, если онъ того пожелаетъ, въ 3-дневный срокъ.

7) *О жалобахъ лицъ, потерпѣвшихъ отъ проступка* ³⁾. Жалобы допускаются: 1) *на медленность производства* въ полк. судѣ; эти жалобы подаются полк. к-ру; 2) *на непринятіе отзыва*; эти жалобы подаются въ военно-окружный судъ, въ 7-дневный срокъ со времени исполненія обжалываемаго распоряженія.

1) Тамъ же, ст. 361—364.—2) Ст. 365—373.—3) Ст. 374—376.

Всѣ бумаги, подаваемые въ полк. судъ, пишутся на простой бумагѣ. За копіи, выдаваемые изъ полк. суда, проситель платитъ по 10 к. за листъ (по 25 строкъ на страницѣ).

8) *Исполненіе приговоровъ* ¹⁾. Приговоры входятъ въ законную силу: 1) *Относительно подсудимыхъ*—по конfirmaціи приговора полк. к-ромъ; жалобы подсудимыхъ, какъ на конфирмованные, такъ и на неконфирмованные приговоры, не допускаются ²⁾. Конфирмованные приговоры исполняются немедленно, о чемъ отдается въ приказѣ по части; если подсудимый чужой к-ды, то нач-ку той км-ды сообщается копія съ приговора; отзывъ лица, потерпѣвшаго вредъ, не останавливаетъ исполненія приговора. 2) *Относительно лицъ, потерпѣвшихъ отъ проступка*—когда они въ срокъ не заявили о намѣреніи подать отзывъ или не подали таковой.

1) Производство дѣлъ въ воен. судахъ.

1) *Преданіе суду* дѣлается посредствомъ простаго письменнаго изъявленія согласія нач-ка на заключеніе воен. прокурора; но если обвиняемый передается суду противъ мнѣнія воен. прокурора, то воен. нач-къ въ опредѣленіи своемъ о преданіи суду обязанъ изложить основанія, по которымъ онъ признаетъ это необходимымъ ³⁾.

О лицахъ преданныхъ суду воен. прокуроръ, по возвращеніи дѣла, составляетъ, въ недѣльный срокъ, *обвинительный актъ*. Этотъ актъ, вмѣстѣ съ подлиннымъ производствомъ, вносится въ тотъ воен. судъ, которому дѣло подсудно. Получивъ дѣло, судъ приступаетъ къ *приготовительнымъ распоряженіямъ* ⁴⁾.

2) *Приготовительныя къ суду распоряженія* ⁵⁾. Они состоятъ: въ разсмотрѣніи слѣдственнаго дѣла въ *распорядительномъ* засѣданіи суда, для рѣшенія вопроса о томъ, не требуетъ ли дѣло какихъ либо особенныхъ мѣръ со стороны суда, въ выдачѣ подсудимому копій съ обвинительнаго акта или съ жалобы (если дѣло началось по жалобѣ) и списка лицъ, которыхъ прокуроръ предполагаетъ вызвать въ судъ, въ сообщеніи подсудимому (за 3 дня до судебного засѣданія) списка постоянныхъ и временныхъ членовъ суда и воен. прокурора.

По полученіи копій съ обвинительнаго акта и списка свидѣтелей, подсудимый, въ теченіи 7 дней, долженъ сообщить суду: *желаетъ ли онъ вызвать въ судъ свидѣтелей и экспертовъ, сверхъ указанныхъ въ списокъ, и будетъ ли лично себя защи-*

1) Ст. 377—380.—2) Жалобы на исполненные приговоры не запрещено приносить на инспекторскихъ смотрахъ и вообще въ порядкѣ, указанномъ для принесенія жалобъ, см. отд. III, стр. 257. — 3) Ст. 624.—4) Ст. 625 — 636.—5) Ст. 660—697.

щать или изберетъ защитника. Послѣдній избирается: а) изъ присяжныхъ повѣренныхъ, б) изъ военно-служащихъ, удовлетворяющихъ условіямъ постановленнымъ для времен. членовъ суда, и в) изъ граждан. лицъ, удовлетворяющихъ условіямъ, постановленнымъ для выбора защитниковъ по граждан. вѣдомству ¹⁾. По просьбѣ подсудимаго о назначеніи ему защитника, назначеніе это дѣлается изъ кандидатовъ на военно-судебныя должности или изъ присяжныхъ повѣренныхъ. Для нѣсколькихъ подсудимыхъ назначаются, смотря по свойству дѣла, одинъ или нѣсколько защитниковъ. Подсудимые имѣютъ право перемѣнить, съ вѣдома предсѣдателя, своихъ защитниковъ или просить о перемѣнѣ ихъ. Защитникамъ разрѣшается объясняться на единѣ съ подсудимыми, содержащимися подъ стражей. Подсудимый и его защитникъ могутъ разсматривать дѣло и дѣлать изъ него выписки.

Просьба подсудимаго или его защитника о вызовѣ въ судебное засѣданіе лицъ, сверхъ означенныхъ въ спискѣ, разрѣшается предсѣдателемъ или судомъ.

3) *Составъ присутствія* ²⁾. Въ *судебномъ* засѣданіи должно быть: а) не менѣе 1 воен. судьи, б) 6 времен. членовъ, в) лицо прокурорскаго надзора и г) секретарь или его помощникъ. *Предсѣдательство въ судѣ* принадлежитъ старшему чиномъ изъ воен. судей; если старшимъ окажется судья въ гражд. чинѣ, то мѣсто предсѣдателя занимаетъ старшій въ чинѣ изъ воен. судей, состоящихъ въ воен. чинахъ. Предсѣдатель долженъ быть всегда старше подсудимаго чиномъ или производствомъ въ чинѣ. Въ случаѣ преданія суду к-ра полка или отдѣльной части, въ судѣ не должны принимать участіе оф-ры, непосредственно ему подчиненные. Если во время засѣданія времен. или постоянный членъ, по болѣзни или по другимъ причинамъ, будетъ замѣненъ другимъ, то все судебное слѣдствіе и пренія возобновляются съ самаго начала.

Подсудимые и потерпѣвшіе отъ преступленія могутъ отводить членовъ суда отъ участія въ сужденіи о дѣлѣ; законные поводы къ отводу указаны въ ст. 703 С. В. П. 1869, XXIV. *Отводъ предъявляется* за день до открытія судебного засѣданія; послѣ сего срока можетъ быть предъявленъ лишь отводъ, причины котораго открылись по истеченіи срока. *Вопросъ объ отводѣ—рѣшаетъ судъ*; это рѣшеніе суда можетъ быть обжаловано не иначе, какъ вмѣстѣ съ жалобою на приговоръ по существу дѣла.

О днѣ, назнаменномъ для судебного засѣданія по дѣлу, со-

1) Зак. 25 Мая 1874 г. къ избранію защитниковъ не примѣняется.—
2) Ст. 698—713.

ставляется объявление, которое прибавляется у дверей помѣщенія суда.

4) *Судебныя засѣданія* 1). Судебныя засѣданія происходятъ: а) *непрерывно* и б) *публично*, кромѣ дѣлъ: 1) о богохуленіи, оскорбленія святыни и порицаніи вѣры, 2) о преступленіяхъ противъ правъ семейственныхъ, 3) о преступленіяхъ противъ чести и цѣломудрія женщины, 4) о развратномъ (безстыдномъ) поведеніи, противоестественныхъ порокахъ и сводничествѣ. Сверхъ того, по усмотрѣнію суда, могутъ разсматриваться при закрытыхъ дверяхъ дѣла о важномъ нарушеніи дисциплины. Во всѣхъ вышеозначенныхъ случаяхъ закрытіе дверей допускается только при явной въ томъ необходимости; судъ опредѣляетъ: какія именно дѣйствія должны происходить при закрытыхъ дверяхъ и по какимъ причинамъ. По окончаніи преній, всѣ дальнѣйшія дѣйствія происходятъ всегда публично.

Примѣч. Въ случаѣ закрытія дверей въ залу засѣданія могутъ быть съ разрѣшенія предсѣдателя допущены: 1) по желанію подсудимаго и истца потерпѣвшаго — ихъ родственники и знакомые, но не болѣе, какъ по 3 лица съ каждой стороны; 2) лица, принадлежащія къ судеб. вѣдомству.

Предсѣдатель: 1) управляетъ ходомъ судебного слѣдствія, направляетъ дѣло тѣмъ порядкомъ, который наиболѣе способствуетъ раскрытію истины; 2) предоставляетъ подсудимому всевозможныя средства къ оправданію; 3) останавливаетъ всякаго нарушающаго установленный порядокъ, и если его внушеніе окажется недѣйствительнымъ, то можетъ удалить виновнаго изъ присутствія и даже арестовать его 2).

Прокуроръ или частный обвинитель съ одной стороны, а подсудимый или его защитникъ съ другой — *пользуются въ судебномъ засѣданіи одинаковыми правами*. Право послѣдняго слова по каждому спорному предмету принадлежитъ обвиняемому или его защитнику.

Судебное засѣданіе открываетъ предсѣдатель, который: *объявляетъ*, какое дѣло подлежитъ разсмотрѣнію; *удостоверяется* въ личности подсудимаго и въ полученіи имъ копій съ обвинительнаго акта 3); и *повѣряетъ* прибыли ли свидѣтели по дѣлу, а затѣмъ удаляетъ ихъ въ особую комнату.

Примѣч. Свидѣтель, неявившійся въ судъ безъ законныхъ причинъ, подвергается штрафу, не свыше 100 р., и платитъ судебныя издержки, на сколько онѣ увеличались отъ неявки его въ судъ и отсрочки засѣданія. Отъ этихъ денежныхъ взысканій свидѣтель освобождается судомъ лишь въ томъ случаѣ, если въ теченіи 2 недѣль докажетъ законность своей неявки 4).

1) Ст. 714—804. — 2) Ст. 100—103. — 3) Арестованный подсудимый въ судѣ остается подъ конвоемъ. — 4) Законныя причины неприбытія въ судъ обозначены въ ст. 528 — 532 Св. В. П. 1869, XXIV. Сверхъ того, освобождаются отъ явки въ судъ: а) военнослужащіе, не получившіе разрѣшенія отъ нач-ва отлучиться изъ мѣста службы по военнымъ обстоятельствамъ; б) лица, указанныя

По прочтеніи вслухъ *обвинительнаго акта* (а въ дѣлахъ, которые могутъ оканчиваться примиреніемъ—и жалобы обиженнаго), предсѣдатель спрашиваетъ подсудимаго: признаетъ ли онъ себя виновнымъ. Если подсудимый *признаетъ себя виновнымъ*, то судъ, предложивъ ему вопросы для разъясненія обстоятельствъ дѣла, переходитъ къ заключительнымъ преніямъ; въ этомъ случаѣ судебное слѣдствіе производится лишь тогда, если кто либо изъ имѣющихъ голосъ въ засѣданіи потребуетъ его. Если подсудимый *не признаетъ себя виновнымъ*, то судъ приступаетъ къ судебному слѣдствію. *Судебное слѣдствіе* производится *устно*; оно заключается: а) въ *осмотръ* вещественныхъ доказательствъ, которые должны находиться въ залѣ засѣданія, если тому не препятствуетъ объемъ или качество вещей; б) въ *допросъ* свидѣтелей и свѣдущихъ людей; в) въ *прочтеніи* актовъ осмотра, освидѣтельствованіи и т. п. бумагъ, чтеніе которыхъ разрѣшено ст. 728, 729 и 736 указ. выше Св. *Молчаніе подсудимаго* не принимается за признаніе имъ своей вины. При разсмотрѣніи каждаго обстоятельства по дѣлу и по снятіи допроса, предсѣдатель спрашиваетъ подсудимаго: что онъ можетъ сказать въ свое оправданіе?

Свидѣтели и свѣдущіе люди допрашиваются подъ присягою, или безъ нея, или совсѣмъ не допускаются къ свидѣтельству, какъ указано въ ст. 773—781 Св. Предъ допросомъ предсѣдатель напоминаетъ свидѣтелю объ отвѣтственности за лживыя показанія. Порядокъ допроса каждаго свидѣтеля слѣдующій: свидѣтель рассказываетъ все, что ему извѣстно по дѣлу; затѣмъ предлагаются ему вопросы, сперва тою стороною, которая вызвала его, потомъ—противною стороною, и наконецъ—членами суда. Допрошенные свидѣтели не могутъ удаляться изъ засѣданія до окончанія судебного слѣдствія, безъ разрѣшенія предсѣдателя. Свидѣтели обязаны отвѣчать на всѣ вопросы имъ предложенные, кромѣ изобличающихъ ихъ самихъ въ какомъ-либо преступленіи.

б) *Заключительныя пренія* 1) состоятъ: 1) изъ обвинительной рѣчи прокурора, объясненій частнаго обвинителя (если дѣло принадлежитъ къ разряду дѣлъ, которые могутъ быть оканчиваемы примиреніемъ—изъ объясненій гражданскаго по дѣлу истца), и 2) изъ защительной рѣчи защитника, или изъ объясненій самого подсудимаго. По окончаніи преній, предсѣдатель

въ ст. 727 того же Св.; в) въ дѣлахъ о нарушеніи чинопочитанія и подчиненности — потерпѣвшіе отъ преступленія нач-ки (офицеры): вмѣсто личнаго показанія на судѣ, отъ нихъ отбирается письменное воен. слѣдователемъ или прокуроромъ (ст. 769, прим.); и г) лица, поименованныя въ дополненіи къ 299 ст. того же Св. по 1 прод., если они, по ихъ просьбѣ, были допрошены на дому.—1) Ст. 804—817.

спрашиваетъ подсудимаго, не можетъ ли онъ представить еще что либо въ свое оправданіе? Затѣмъ объявляетъ пренія прекращенными.

6) *Постановленіе приговоровъ* ¹⁾. Предсѣдатель и члены суда, для совѣщанія, удаляются въ особую комнату, куда никто во время совѣщанія не имѣетъ входа; до постановленія рѣшенія о винѣ или невинности подсудимаго, предсѣдатель и члены суда должны имѣть ни съ кѣмъ сношенія; во время совѣщанія, письменное производство по дѣлу находится предъ судьями.

Вопросы предлагаются письменно предсѣдателемъ: сперва—о винѣ или невинности подсудимаго, потомъ—о наказаніи подсудимаго признаннаго виновнымъ. Члены подаютъ голоса устно, по каждому вопросу отдѣльно, *начиная съ младшаго*; предсѣдатель объявляетъ свое мнѣніе послѣ всѣхъ.

Существенное отличіе правилъ, соблюдаемыхъ при рѣшеніи вопроса *о винѣ или невинности*, отъ правилъ, соблюдаемыхъ при рѣшеніи вопроса *о наказаніи* виновнаго, заключается въ слѣдующемъ: 1) *Вину или невинность* подсудимаго судьи опредѣляютъ по внутреннему своему убѣжденію, основанному на обсужденіи въ совокупности всѣхъ обстоятельствъ дѣла. При раздѣленіи голосовъ по ровну, припимается то мнѣніе, которое послѣдовало въ пользу подсудимаго. Судьи обязаны сохранять тайну ихъ совѣщаній и не объявлять никому, какіе голоса были поданы въ пользу или противъ подсудимаго. Рѣшеніе о винѣ или невинности подсудимаго объявляется непременно въ то же засѣданіе. 2) *Наказаніе виновному* опредѣляется на основаніи законовъ, но судъ можетъ смягчать наказаніе одною или двумя степенями. При раздѣленіи голосовъ на два или болѣе мнѣнія, за основаніе рѣшенія принимается то изъ нихъ, которое соединяетъ въ себѣ наиболѣе голосовъ; при равенствѣ ихъ—отдается предпочтеніе мнѣнію, принятому предсѣдателемъ суда, а если мнѣнія раздѣляется такъ, что мнѣніе предсѣдателя не можетъ дать перевѣса, то—тому изъ равносильныхъ, по числу голосовъ, мнѣній, которое снисходительнѣе къ участи подсудимаго. Члены, не согласные съ рѣшеніемъ суда *о наказаніи*, могутъ подать предсѣдателю особое письменное мнѣніе. Объявленіе рѣшенія о примѣненіи закона о наказаніи, требующее продолжительныхъ совѣщаній, можетъ быть отложено до слѣдующаго дня.

Судъ постановляетъ приговоръ: или *объ оправданіи* подсудимаго, или *объ освобожденіи его отъ наказанія* (за давностію, манифестомъ и т. п.), или *о наказаніи его*. Въ послѣднемъ случаѣ, если судъ, по какимъ либо чрезвычайнымъ обстоятельствамъ, найдетъ особыя уваженія къ облегченію участи подсудимаго,

¹⁾ Ст. 818—858.

то может ходатайствовать предъ Императорскимъ Величествомъ о смягченіи наказанія въ мѣрѣ, выходящей изъ предѣловъ власти суда, или даже о помилованіи подсудимаго.

Кромѣ рѣшенія о винѣ или невинности подсудимаго и о наказаніи виновнаго, въ приговорѣ дѣлается постановленіе: 1) о вещахъ, добытыхъ преступленіемъ (они отдаются хозяину); 2) о вознагражденіи за вредъ и убытки; 3) о возмѣщеніи судебныхъ издержекъ¹⁾. Объ обстоятельствахъ, обнаруженныхъ на судебномъ слѣдствіи, возбуждающихъ отвѣтственность военно-служащихъ, суду не преданныхъ—судъ сообщаетъ, чрезъ прокурора, подлежащему нач-ву, для зависящаго распоряженія.

Сущность приговора излагается въ краткой резолюціи, съ которою судъ и выходитъ изъ комнаты совѣщаній въ залу судебного засѣданія. При входѣ судей, всѣ находящіеся въ залѣ встаютъ съ своихъ мѣстъ и выслушиваютъ, стоя, сущность приговора. По рѣшенію, оправдывающему подсудимаго, предсѣдатель немедленно объявляетъ его свободнымъ отъ суда и ареста.

7) *Объявленіе приговоровъ*²⁾. Подробный приговоръ готовится не позже 2 недѣль послѣ объявленія резолюціи. Приговоръ прочитывается подсудимому публично, въ присутствіи судьи, лица прокурорскаго надзора и секретаря; причемъ судья объясняетъ участвующимъ въ дѣлѣ лицамъ, въ какой срокъ и въ какомъ порядкѣ они могутъ обжаловать выслушанный приговоръ.

О порядкѣ производства судебныхъ засѣданій, секретарь суда составляетъ протоколъ, подлежащій, при объявленіи приговора, просмотру и повѣркѣ участвующихъ лицъ и прокурора³⁾.

Въ случаѣ уклоненія обвиняемаго отъ суда, т. е. побѣга его, или неоткрытія его мѣстопробыванія, военное нач-во обязано немедленно сообщить о томъ воен.-окр. суду, а слѣдователь и прокуроръ—воен. окр. суду и нач-ву укрывшагося, для публичной о сыскѣ обвиняемаго и принятія другихъ мѣръ, установленныхъ закономъ⁴⁾ для подобныхъ случаевъ.

8) *Порядокъ разсмотрѣнія дѣлъ, поступающихъ изъ полк. судовъ*⁵⁾. Военно-окр. суды, кромѣ дѣлъ, поступающихъ по обвинительнымъ актамъ воен. прокуроровъ, разсматриваютъ также дѣла, поступающія изъ полк. судовъ: а) по представленію полк. к-ровъ и б) по отзывамъ лицъ, потерпѣвшихъ отъ проступка вредъ или убытокъ⁶⁾. Эти дѣла разсматриваются военно-окр.

1) Ст. 1049—1073.—2) Ст. 859—864.—3) Ст. 865—874.—4) Ст. 875—878.—5) Ст. 896—889.—6) Ст. 365—376. Лица, потерпѣвшія отъ проступка, въ случаѣ непринятія ихъ отзыва полк. судомъ, жалуются на то военно-окружн. суду, который рѣшаетъ: обязанъ ли нѣтъ полк. судъ принять тотъ отзывъ. Ст. 900—905.

судомъ въ судебномъ засѣданіи съ соблюденіемъ, какъ относительно приготовительныхъ къ суду распоряженій, такъ и судебного засѣданія, общихъ правилъ, постановленныхъ для производства дѣлъ по обвинительнымъ актамъ, но лишь съ слѣдующими дополненіями и изъятіями: а) подсудимый, свидѣтели и другія участвующія въ дѣлѣ лица требуются въ военно-окр. судъ: 1) когда военно-окр. судъ признаетъ это необходимымъ и 2) когда объ этомъ представилъ полк. к-ръ, или проситъ потерпѣвшее лицо, и судъ не встрѣтитъ препятствій; б) въ судебномъ засѣданіи дѣло докладывается однимъ изъ членовъ устно; в) прочитываются лишь тѣ бумаги, которыя, по существенному значенію ихъ въ дѣлѣ, должны быть доложены въ буквальномъ ихъ содержаніи; г) наличные подсудимые и другія участвующія въ дѣлѣ лица представляютъ свои объясненія, и д) заслушивается заключеніе прокурора. Разсмотрѣніе дѣла не должно выходить изъ предѣловъ представленія или отзыва. Увеличеніе наказанія или назначеніе наказанія подсудимому, оправданному полк. судомъ, допускается только тогда, когда полк. к-ръ представитъ объ этомъ. Въ приговорѣ военно-окр. суда означается точно: а) на какомъ основаніи онъ отмѣняетъ или утверждаетъ вполнѣ или отчасти приговоръ полк. суда, и б) что именно постановляетъ, вмѣсто отмѣняемаго имъ приговора.

9) *Способы обжалованія рѣшеній военно-окружнаго суда* 1).

На окончательные приговоры (т. е. приговоры по дѣламъ, разсмотрѣннымъ по обвинительнымъ актамъ и по дѣламъ, поступившимъ изъ полк. суда) можетъ быть принесена лишь *кассационная жалоба* или *протестъ*. Отдѣльно отъ кассац. жалобъ и протестовъ могутъ быть подаваемы частныя жалобы и протесты на постановленія воен. суда о слѣдующихъ предметахъ: 1) по припятію мѣръ, для воспрепятствованія обвиняемому уклоняться отъ слѣдствія и суда, 2) по принятію мѣръ къ обезпеченію иска за вредъ и убытки, 3) по наложенію взысканій за неявку въ судъ, 4) на непринятіе кассац. жалобъ, 5) на опредѣленіе по жалобѣ на слѣдственные дѣйствія, 6) на медленность производства дѣла, и 7) на неправильное исполненіе приговора. Частныя жалобы (за исключеніемъ указанныхъ въ п. 1 и 7, для которыхъ срокъ не назначенъ) подаются въ 7-дневный срокъ. Воен. судъ съ своими объясненіями препровождаетъ ихъ въ Главн-й Военн-й судъ. Подача частной жалобы не останавливаетъ теченія дѣла.

Поводы къ отмены окончательныхъ приговоровъ военного суда суть слѣдующіе: а) явное нарушеніе прямого смысла закона и неправильное толкованіе его при опредѣленіи преступленія и наказанія, б) нарушеніе (существенныхъ) обрядовъ и

1) Ст. 906—943.

формъ судопроизводства и в) нарушение судомъ предѣловъ въдомства или власти. Право подачи: 1) кассационнаго протеста принадлежитъ лицамъ прокурорскаго надзора; 2) кассац. жалобы—подсудимому и его защитнику, жалобщику (по дѣламъ могущимъ оканчиваться примиреніемъ), лицу потерпѣвшему вредъ или убытки, лицу на котораго обращено взысканіе вознагражденія за вредъ или убытки, и ихъ повѣренными. Срокъ на подачу протеста или жалобы—7-дневный со дня объявленія приговора. Срокъ не считается пропущеннымъ, если до истеченія его жалоба отправлена по почтѣ. Возстановленіе срока, въ случаѣ просрочки, зависитъ отъ того суда, приговоръ котораго обжалывается. Жалоба письменная или словесная заявляется воен. суду лично, или чрезъ защитника, или повѣреннаго. Каждому, изъ обвиняемыхъ въ соучастіи по одному и тому же преступленію, предоставляется присоединиться къ жалобѣ, отъ одного изъ нихъ поданной; о чемъ должно быть заявлено суду въ теченіи 7-дневнаго срока; а если жалоба подана менѣе чѣмъ за 3 дня до сего срока, то—до истеченія 3 дней отъ объявленія о подачѣ жалобы. Жалоба, или протестъ, объ уголовной отвѣтственности—останавливаетъ исполненіе всего приговора, за исключеніемъ освобожденія изъ подъ ареста, если объ этомъ въ приговорѣ постановлено; жалоба же о вознагражденіи—останавливаетъ исполненіе только въ этомъ отношеніи.

По подачѣ жалобы или протеста, воен. судъ все дѣло представляетъ немедленно въ Главн. Воен. судъ.

к) **Производство дѣлъ въ Главномъ Военномъ судѣ¹⁾.**

1) *Разрѣшеніе кассационныхъ жалобъ и протестовъ совершается въ публичномъ засѣданіи, послѣ доклада одного изъ членовъ, выслушанія заключенія главн. воен. прокурора и объясненій прибывшихъ въ судъ участвующихъ лицъ, которыя однако къ засѣданію особо не вызываются. Приговоръ воен. суда по дѣлу можетъ быть: утвержденъ, измѣненъ властью Гл. Воен. суда или отмѣненъ; въ послѣднемъ случаѣ дѣло передается, для новаго производства, въ прежній судъ—для рѣшенія въ другомъ составѣ присутствія, или въ другой воен. судъ. Судъ, въ который дѣло обращено для вторичнаго производства, обязанъ въ объясненіи смысла законовъ, примѣняемыхъ къ дѣлу, подчиниться сужденіямъ, высказаннымъ въ рѣшеніи Глав. Воен. суда по этому дѣлу; для всѣхъ другихъ судовъ, а также и для воен. нач-ва—на сколько оно принимаетъ участія въ производствѣ воен. судебныхъ дѣлъ—эти сужденія Глав. Воен. суда должны служить руководствомъ въ ихъ дѣятельности; почему самыя рѣшенія законъ предписываетъ публиковать во всеобщее свѣдѣніе.*

Кромѣ дѣлъ по кассац. жалобамъ и протестамъ, въ дѣлю

¹⁾ Ст. 946—1013.

Глав. Воен. суда подлежатъ также слѣдующія дѣла: 1) по частнымъ жалобамъ и протестамъ ¹⁾, 2) о предавіи суду ²⁾, 3) о законодательныхъ вопросахъ ³⁾, 4) о дисц-ыхъ взысканіяхъ съ лицъ воен. судебного вѣдомства ⁴⁾ и 5) по представленіямъ и жалобамъ о пересмотрѣ дѣлъ, по которымъ приговоры вошли въ законную силу, или о возобновленіи ихъ ⁴⁾.

По какому бы роду дѣлъ ни состоялось рѣшеніе въ Глав. Воен. судѣ, жалобы на него ни въ какомъ случаѣ не допускаются и никѣмъ не могутъ быть принимаемы; почему и самыя рѣшенія, по постановленіи ихъ, обращаются къ немедленному исполненію.

2) *Возобновленіе дѣлъ* допускается только по особымъ исключеннымъ точно въ законѣ причинамъ. Такими причинами признаются: а) осужденіе различными приговорами нѣсколькихъ лицъ за одно и тоже, и притомъ такое преступленіе, совершеніе коего однимъ изъ осужденныхъ доказываетъ невозможность совершенія его другимъ; б) осужденіе кого либо за убійство человѣка, оказавшагося послѣ живымъ, или за иное преступленіе, которое не совершилось, и вообще открытіе доказательствъ невинности осужденнаго или понесеніе имъ наказанія, по судебной ошибкѣ, свыше мѣры содѣяннаго; в) открытіе подложности документовъ или лживости показаній, на которыхъ основанъ приговоръ; г) доказанные по суду корыстные, или иные личные виды судей по тому дѣлу, о возобновленіи коего поступили просьбы или сдѣлано представленіе.

Просьбы о возобновленіи дѣлъ могутъ быть подаваемы, какъ самими осужденными, такъ и ихъ родственниками и свойственниками, не только при жизни осужденныхъ, но и послѣ ихъ смерти—непосредственно въ Глав. Воен. судѣ, или къ воен. нач-камъ, для представленія въ этотъ судѣ. Независимо отъ того, воен. нач-во, а также воен. прокуроры, могутъ дѣлать представленія въ Глав. Воен. судѣ о возобновленіи дѣла—непосредственно отъ себя. Подача просьбъ и представленій не ограничена никакимъ срокомъ. Глав. Воен. судѣ, удостовѣрившись въ дѣйствительности причинъ ходатайства, отмѣняетъ состоявшійся приговоръ и обращаетъ дѣло къ новому производству.

3) *Возобновленіе дѣлъ, прекращенныхъ до ихъ окончанія по Всемилостивѣйшему манифесту или за смертью подсудимыхъ.* Этотъ видъ возобновленія дѣлъ отличается тѣмъ, что онъ относится не ко всеѣмъ преступленіямъ, а только къ преступленіямъ должности.—Просить о возобновленіи дѣла дозволяется только самимъ подсудимымъ, а по ихъ смерти—ихъ семействамъ. Срокъ для подачи просьбъ—4-мѣсячный; для находящихся за границею—годовой.—Просьбы подаются подлежа-

1) Ст. 972—978.—2) Ст. 988—997.—3) Ст. 998—1012.—4) Ст. 979—987.

цему воен. нач-ву, отъ котораго непосредственно зависить и самое разрѣшеніе просьбъ на общемъ основаніи 1).

л) Вступленіе приговоровъ воен. судовъ въ законную силу и исполненіе ихъ 2).

Приговоръ воен. суда вступаетъ въ законную силу: а) когда въ установленный срокъ онъ не обжалованъ или не протестованъ и б) когда кассационная жалоба или протестъ оставлены безъ послѣдствій. Приговоръ, обжалованный лишь въ отношеніи нѣкоторыхъ изъ подсудимыхъ, осужденныхъ по одному и тому же дѣлу, въ отношеніи прочихъ—признается вошедшемъ въ законную силу. Приговоръ, обжалованный въ отношеніи лишь къ гражд. иску, въ другихъ частяхъ вступаетъ въ законную силу.

Приговоры, прежде обращенія къ исполненію, представляются на Высочайшее усмотрѣніе: 1) когда оф-ры, чин-ки, дворяне и священно-служители, присуждаются къ лишенію правъ состоянія, а оф-ры и чиновники—къ разжалованію въ рядовые; 2) когда кто либо присуждается къ лишенію ордена или знака отличія, Высочайше пожалованнаго или на ношеніе котораго послѣдовало Высочайшее соизволеніе, и 3) когда судъ ходатайствуетъ о смягченіи наказанія или о помилованіи преступника.

Исполненіе приговора предоставляется тому нач-ку, властію котораго подсудимый былъ преданъ суду, а за отсутствіемъ его—нач-ву мѣстныхъ войскъ; приговоры же о лицахъ, преданныхъ суду Высочайшею властію или Главн. Воен. судомъ, приводятся въ исполненіе по распоряженію ком-щаго войсками въ округѣ. Наблюденіе за точнымъ и безотлагательнымъ исполненіемъ приговора возлагается на воен. прокурора, котораго нач-во и увѣдомляетъ объ исполненіи приговора. Лица, исполняющія приговоръ, обязаны слѣдовать въ точности его содержанію (для чего получаютъ копію его) и исполнять всѣ согласныя съ приговоромъ требованія воен. прокурора; воен. нач-во, какъ и прокуроръ, не могутъ разрѣшить собственною властію какоелибо сомнѣніе или затрудненіе, возникшее при исполненіи приговора, но должны предложить о томъ чрезъ прокурора на разрѣшеніе воен. окр. суда.

Приговоры, лишаящія всѣхъ правъ состоянія, исполняются публично. Осужденные отправляются на мѣсто казни, подъ конвоемъ; нижн. чины—въ обыкновенной шинели, но безъ петлицъ, погоновъ и пуговиць, и въ арестантской шапкѣ, не нижніе чины—въ арестантской шинели и шапкѣ. На мѣстѣ казни

1) Ст. 233.—2) Ст. 1016—1018.

они выставляются у эшафота (которымъ называется позорный столбъ ¹⁾, въ теченіи 10 минутъ. Объявленіи всѣхъ обязанностей публичной казни составляется на мѣстѣ особый протоколъ за подписью воен. нач-ка, приводившаго приговоръ въ исполненіе, и за скрѣпкою читавшаго приговоръ во всеуслышаніе ²⁾.

Всѣ приговоры воен. судовъ, по вступленіи въ законную силу, объявляются: а) въ Высочайшихъ приказахъ: 1) всѣ оправдательные приговоры объ оф-рахъ и воен. чиновникахъ—по обвиненію ихъ въ преступленіяхъ, влекущихъ за собою лишеніе всѣхъ или всѣхъ особенныхъ правъ состоянія; и 2) всѣ осуждающіе приговоры, влекущіе наказанія, соединенныя съ перемѣною по службѣ; б) въ приказахъ главн. нач-ковъ воен. округовъ—всѣ осуждающіе приговоры объ оф-рахъ и воен. чиновникахъ; в) въ приказахъ по полку или другой части войскъ—всѣ осуждающіе приговоры о нижн. чинахъ.

м) Судебныя издержки ³⁾ возлагаются на подсудимыхъ только въ томъ случаѣ, если они признаны виновными; при оправданіи ихъ, а также при несостоятельности всѣхъ виновныхъ—издержки принимаются на счетъ казны. Въ уплатѣ издержекъ отвѣтствуютъ главные виновные—по ровну; при несостоятельности ихъ уплата возлагается на пособниковъ, попустителей и укрывателей преступленія. Къ судебнымъ издержкамъ относятся: 1) путевые расходы лицъ, производившихъ слѣдственные дѣйствія, 2) вознагражденіе свѣдущихъ людей, свидѣтелей (кромѣ нижн. чиновъ) и другихъ лицъ—за явку къ слѣдствію и суду, и 3) издержки на охраненіе и пересылку доказательствъ, производство техническихъ изслѣдованій и припечатаніе объявленій.

н) Изъятія изъ общаго порядка военно-уголовнаго судопроизводства установлены лишь по слѣдующимъ дѣламъ: 1) по уголовн. дѣламъ, производимымъ съ участіемъ духовнаго вѣдомства, какъ-то: по преступленіямъ противъ вѣры, по нарушеніямъ церковныхъ правилъ о бракѣ, по жалобамъ о прелюбодѣянιάхъ, по преступленіямъ духовныхъ лицъ ⁴⁾; 2) по преступленіямъ государственнымъ ⁵⁾; 3) по преступленіямъ должности лицъ военно-судебн. вѣдомства ⁶⁾; 4) по преступленіямъ и проступкамъ: а) противъ уставовъ казенныхъ упр-ій, б) противъ казенной собственности и в) противъ общественнаго благоустройства и благочинія ⁷⁾; 5) по дѣламъ смѣшанной подсудности военной и гражд. ⁸⁾; и 6) по дѣламъ о нарушеніи законовъ о печати ⁹⁾.

¹⁾ Ст. 1040 по I прод. и примѣч. — ²⁾ Ст. 1041 и 1 прод. — ³⁾ Ст. 1049—1073.—⁴⁾ Ст. 1074—1098.—⁵⁾ Ст. 1099—1126 и ст. 1120 и 1121 по I прод.—⁶⁾ Ст. 1127—1137.—⁷⁾ Ст. 1138—1177.—⁸⁾ Ст. 1178—1191.—⁹⁾ Ст. 1192—1195.

По всѣмъ вышеозначеннымъ дѣламъ, за исключеніемъ преступленій государственныхъ, измѣняется только порядокъ судопроизводства, сужденіе же о проступкахъ обвиняемыхъ производится въ обыкновенныхъ военно-судебн. мѣстахъ. Государственные преступления, какъ-то: а) преступления противъ Священной особы Государя Императора и членовъ Императорскаго Дома, б) бунтъ противъ власти Верховной и государственная измѣна, вѣдаются: или 1) обыкновеннымъ судомъ, или 2) особымъ воен. судомъ, или 3) верховнымъ уголовнымъ судомъ. Разсмотрѣніе дѣла въ томъ или другомъ изъ сихъ судовъ опредѣляется, каждый разъ особо, Высочайшимъ повелѣніемъ.

III. О судѣ въ военное время ¹⁾.

а) Судоустройство ²⁾. При движеніи арміи за границу учреждается для нея: 1) *полевой главный военный судъ* (изъ предсѣдателя и 4-хъ членовъ; изъ нихъ предсѣдатель и одинъ членъ назначаются изъ членовъ Главнаго Воен. суда); этотъ судъ находится при полевомъ штабѣ арміи; и 2) *полевой военный судъ*, который носитъ названіе арміи, для которой учрежденъ, и открываетъ свои дѣйствія въ мѣстѣ по указанію главнок-го; составъ этого суда одинаковъ съ опредѣленнымъ для военно-окружн. судовъ, но: 1) *временные члены* могутъ быть перемѣняемы; съ утвержденія главнок-го, и прежде истеченія 6 мѣсяц. срока; 2) за недостаткомъ членовъ воен.-судебнаго вѣдом. могутъ быть составляемы и *при одномъ чинѣ военно-судеб. вѣдомства*; обязанность же другаго (предсѣдателя или прокурора) возлагается на оф-ра изъ войскъ.

При отдѣленіи отъ арміи *корпуса или отряда*, въ распоряженіе нач-ка онаго командируются чины военно-судебн. вѣдомства, для составленія *временныхъ полевыхъ судовъ*; при этомъ нач-ку корпуса или отряда предоставляется право учреждать и *особыя присутствія*, для разсмотрѣнія жалобъ и протестовъ на полевые временные суды.

Нач-ку отдѣльнаго отряда и коменданту крѣпости, находящейся въ осадномъ положеніи, въ случаѣ престѣпленія сообщенія съ арміею и недостатка чиновъ воен. судеб. вѣдомства, предоставляется: 1) учреждать временные полевые суды *безъ участія* въ нихъ чиновъ воен. судеб. вѣдом.; 2) при недостаткѣ и фронтowych оф-ровъ—*учреждать временной полевой судъ и*

1) По особымъ Высочайшимъ повелѣніямъ, нижезложенныя правила могутъ быть распространены на войска и мѣстности, объявленныя на воен. положеніи (Св. В. П. 1869, XXIV, ст. 1196).—2) Ст. 1198—1212.

особыя присутствія, каждое изъ 5 членовъ; причемъ и для исполненія прокурорскихъ обязанностей назначается строевой оф-ръ; и 3) при неизмѣннѣи же и такого числа оф-ровъ, *нач-ку или коменданту предоставляется дѣйствовать, по изъ усмотрѣнїю, подъ личною отвѣтственностію.*

Общій надзоръ за воен. судеб. мѣстами и лицами принадлежитъ главнокомандующему, которому, въ этомъ отношеніи, присвоивается опредѣленная Военно-Судеб. Уставомъ власть воен. мин-ра.

б) **Подсудность** ¹⁾. Въ военное время, воен. суду подлежатъ, сверхъ лицъ, указанныхъ на стр. 514: 1) лица, принадлежащія къ войску; 2) граждан. лица въ мѣстностяхъ, объявленныхъ на воен. положеніи, и 3) жители неприятельскихъ областей, арміею занимаемыхъ.

Принадлежащими къ войску почитаются: 1) чиновники, какъ военнаго, такъ и прочихъ вѣдомствъ, и другія лица, состоящія на службѣ отъ правительства по разнымъ частямъ воен. упр-ія и при воен. нач-кахъ; 2) лица, служащія по вольному найму при разныхъ военныхъ упр-яхъ, у военно-служащихъ и у лицъ, состоящихъ при войскахъ; 3) лица, слѣдующія за войскомъ съ разрѣшенія воен. нач-ва, какъ-то: поставщики, торговцы, работники, извозчики, проводники и проч. Означенныя въ сей статьѣ лица подлежатъ воен. суду за всѣ совершенныя въ воен. время преступленія.

Лица гражд. вѣдом. въ мѣстностяхъ, объявленныхъ на воен. положеніи, подлежатъ воен. суду только за тѣ преступленія, которыя именно означены въ послѣдовавшемъ по сему случаю Высочайшемъ указѣ.

Жители неприятельскихъ областей, арміею занимаемыхъ, подлежатъ воен. суду: а) при участіи въ преступленіи съ лицами, подлежащими воен. суду, и б) за преступленія, означенныя въ прокламаціи главнокомандующаго.

Предѣлы вѣдомства полков. судовъ за проступки, подсудные этимъ судамъ, въ воен. время распространяются: а) на лицъ, принадлежащихъ къ войску и притомъ неполюющихъ особыми правами, по происхожденію, воспитанію или службою приобретенными; и б) на лицъ гражд. вѣдомства въ мѣстностяхъ, объявленныхъ на воен. положеніи, и жителей неприятельскихъ областей, арміею занимаемыхъ—за проступки, совершенныя ими вмѣстѣ съ лицами, подлежащими полк. суду.

в) **Производство дознанія и предварительное слѣдствіе** ²⁾. Дознаніе въ воен. время, кромѣ воен. нач-ва и мѣстной полиціи, можетъ быть произведено и воен. полиціею. Производство предварительнаго слѣдствія, въ случаѣ невозможности командировать на мѣсто происшествія воен. слѣдователя,

¹⁾ Ст. 1213—1217.—²⁾ Ст. 1218—1221.

поручается одному изъ оф-ровъ, знакомому съ судеб. частію, или слѣдственной комисіи.

г) **О преданіи суду** ¹⁾. Власть нач-ковъ по преданію воен-послужащихъ суду, установленная для мирнаго времени, остается безъ измѣненія и для воен. времени, кромѣ лицъ въ воен. генеральскомъ чинѣ и первыхъ четырехъ классовъ, а равно лицъ, занимающихъ должность генеральскаго чина, которыя предаются суду, за всѣ вообще преступленія, главнок-мъ.

Лица, принадлежащія къ войску, предаются суду: а) лица первыхъ четырехъ классовъ—главнок-мъ; б) лица, пользующіяся особенными правами—нач-ками дивизій, и в) лица, не пользующіяся особенными правами—полк. к-рами.

Лица, граждан. вѣдомства въ мѣстностяхъ, объявленных на воен. положеніи, и жители непр-ихъ областей, арміею занимаемыхъ, предаются суду: а) совершившія преступленія вмѣстѣ съ лицами подлежащими воен. суду—тѣми воен. нач-ками, отъ которыхъ зависитъ преданіе суду сихъ послѣднихъ; и б) совершившія преступленія безъ участія лицъ, подлежащихъ воен. суду—нач-комъ комендантскаго упр-ія или нач-комъ отдѣльнаго отряда.

Порядокъ преданія суду въ воен. время соблюдается тотъ же, что и въ мирное время.

д) **Производство дѣлъ въ полевыхъ судахъ** ²⁾—то же, что и въ мирное время, только для ускоренія хода дѣлъ сокращены сроки: 1) для заключенія по слѣдственному дѣлу: прокурору—3 дня, нач-ку—сутки; 2) для составленія обвинительнаго акта, прокурору—2 дня; 3) для избранія защитника, для предьявленія просьбы о дополненіи списка вызываемыхъ въ судъ свидѣтелей, для предьявленія отвода, гражд. истцу и обвиняемому—24 часа; 4) для изготовленія подробнаго приговора суда—3 дня; 5) для подачи жалобъ и протеста на приговоръ—2 дня.

Приговоры суда, вошедшіе въ законную силу, представляемые, въ мирное время, на Высочайшее усмотрѣніе, въ воен. время представляются на усмотрѣніе главнок-го; ему же представляются *всѣ приговоры къ смертной казни.*

е) **Особыя права нач-ковъ въ военное время по военно-судной части** ³⁾: 1) *К-ры отрядовъ, дѣйствующихъ на отдѣльномъ театрѣ войны и не находящихся въ непосредственной связи съ арміею, пользуются лично правами, предоставленными по военно-судной части главнок-му и к-ру отдѣльнаго корпуса.* 2) Въ чрезвычайныхъ обстоятельствахъ, *главнок-щій и к-ръ отдѣльнаго корпуса* имѣютъ власть, не давая дѣлу направленія въ кассац-мъ порядкѣ, окончательно подтвердить

1) Ст. 1222—1226.—2) Ст. 1227—1239.—3) Ст. 1210—1212.

приговоры полевыхъ судовъ. О всякомъ подобномъ отступленіи отъ общихъ правилъ судопроизводства главнок-щій или к-рь отдѣльнаго корпуса доносятъ Государю Императору. 3) К-ры отрядовъ, дѣйствующихъ на отдѣльномъ театрѣ войны и не имѣющихъ непосредственной связи съ арміею, въ случаѣ принятія подобной чрезвычайной мѣры, подъ личною своею отвѣтственностью, по приведеніи приговоровъ въ исполненіе, обязаны представлять подлинныя военно-судныя дѣла въ Главный Воен. судъ. Въ случаѣ откомандированія отдѣльнаго отряда отъ дѣйствующей арміи, военно-судныя дѣла въ указанномъ случаѣ представляются въ полевой главный военный судъ.

Д. О СУДѢ ОБЩЕСТВА ОФИЦЕРОВЪ 1).

1) Цѣль и составъ суда: Охраненіе достоинства военной службы посредствомъ разбора ссоръ между оф-рами и осужденія такихъ поступковъ, которые не подлежатъ воен. суду, но несомнѣтны съ понятіями о воинской чести и доблести оф-рскаго званія или правилами доброй нравственности и благородства.

Суду общества оф-ровъ подлежатъ одни об. оф-ры; шт. оф-ры, въ соответствующихъ случаяхъ, увольняются отъ службы административнымъ порядкомъ, съ Высочайшаго разрѣшенія.

Судъ составляется изъ ежегодно, предъ окончаніемъ лѣтнихъ сборовъ, выбираемыхъ всѣми шт. и об. оф-рами 7 членовъ въ полкахъ и 5—въ отдѣльныхъ бат-нахъ, арт-хъ бр-дахъ и т. п. частяхъ—и 2 кандидатовъ. Бывшіе въ составѣ суда могутъ быть вновь избраны.

2) Порядокъ производства суда. Суду предшествуетъ дознаніе; оно производится судомъ: 1) по предложенію полк. к-ра или 2) по усмотрѣнію суда, съ допесеніемъ о томъ полк. к-ру. Полк. к-рь исключительно рѣшаетъ, подвѣдомъ ли поступокъ суду общества оф-ровъ и слѣдуетъ ли приступить къ сужденію его.

Съ разрѣшенія полк. к-ра, судъ, подъ предсѣдательствомъ старшаго своего члена, собирается въ опредѣленное полк. к-ромъ время, вызываетъ подсудимаго, выслушиваетъ его объясненія, словесно обсуждаетъ поступокъ и, по большинству голосовъ, постановляетъ рѣшеніе, излагаемое письменно.

Въ случаѣ неявки обвиняемаго, безъ уважительной причины, постановляется заочное рѣшеніе.

Рѣшеніе можетъ состоять въ оправданіи или осужденіи. При осужденіи судъ можетъ: 1) сдать въ внушеніе; 2) предложить обвиненному подать просьбу объ отставкѣ. Если это предложеніе

1) Св. В. П. 1869, XXIII, ст. 132—139.

не будетъ исполнено въ теченіи 3 дней, то полк. к-ръ собираетъ судъ вторично, для постановленія приговора объ увольненіи отъ службы, и притомъ, по усмотрѣнію суда, съ объявленіемъ или безъ объявленія о приговорѣ въ Высочайшемъ приказѣ и въ указѣ объ отставкѣ.

Приговоръ объ увольненіи представляется, въ подлинникѣ, полк. к-ромъ по км-дѣ. Окончательное рѣшеніе объ увольненіи оф-ра зависитъ отъ глав. нач-ка воен. округа.

Уволенный не имѣетъ права жалобы на неправильный приговоръ и не можетъ просить о преданіи его воен. суду; онъ подвергается всѣмъ послѣдствіямъ увольненія по распоряженію нач-ва.

ОТДѢЛЪ VI.

ВОЕННОЕ ПИСЬМОВОДСТВО, СЧЕТОВОДСТВО И ОТЧЕТНОСТЬ.

А. ПИСЬМОВОДСТВО.

I. Общія правила ¹⁾).

Для письменныхъ сношеній въ военномъ вѣдомствѣ существуютъ три вида служебныхъ бумагъ: *рапортъ*, *отношеніе* и *предписаніе*. Должность, а не чинъ лица, опредѣляетъ форму дѣловой бумаги. На этомъ основаніи: *рапортами*—доносятъ или представляютъ лица, занимающія младшія, по степени подчиненности, должности, въ какомъ бы чинѣ ни состояли, не только своему нач-ву, но и лицамъ, не начальствующимъ надъ ними, если занимаютъ должности высшія въ порядкѣ службы и распредѣленія должностей; *предписаніе*—даетъ нач-къ своему подчиненному, хотя бы подчиненный стоялъ въ равномъ и даже высшемъ чинѣ; *отношеніями*—сносятся мѣста и лица равныя или соотношенія которыхъ въ порядкѣ подчиненности точно не опредѣлены, а также пишетъ старшій къ младшему, но не подчиненному по службѣ.

Примѣч.: 1) Въ случаяхъ менѣе важныхъ, при сношеніяхъ съ равными или низшими по должности лицами, употребляется иногда, такъ называемая, записка.—2) Всѣ воен. нач-ки сносятся съ воен. судами чрезъ ихъ председателей и съ лицами прокурорскаго надзора и съ воен. слѣдователями—непосредственно 2).

Для вышеозначенныхъ трехъ видовъ служебной переписки должна быть употребляема, въ каждой инстанціи безъ различія, бланкетная бумага ³⁾. На полѣ, съ лѣвой стороны, сверху .

1) Св. В. П. ч. III, кн. I, прим. къ ст. 757 по III прод. и ст. 860—896, пр. В. М. 1867 № 138.—2) Тамъ же, п. 168 къ ст. 757 по VI прод.—3) Кромѣ рапорта на Высочайшее Имя, о формѣ котораго см. стр. 545.

листа, печатается, литографируется или просто пишется званіе лица или наименованіе части, отъ которой бумага исходитъ; затѣмъ ниже означается подраздѣленіе упр-ія или канцеляріи, если оно существуетъ; подъ нимъ—*годъ, мѣсяцъ и число*, потомъ № исходящаго журнала и, наконецъ, мѣсто расположенія части.

Если сношеніе производится съ упр-іемъ, штабомъ, присутственнымъ мѣстомъ, полкомъ и т. д., то въ правой части бланкета, въ заголовкѣ, прописывается наименованіе этого упр-ія, а если съ лицомъ, занимающимъ какую либо должность, то въ заголовкѣ бумаги означается только должность лица, ко- ему она адресована, безъ прибавленія чина и фамиліи. Если сношеніе производится въ видѣ рапорта, то снизу заголовка и въ нѣкоторомъ отъ него разстояніи прописывается: *рапортъ*, фамилія же лица, отъ котораго исходитъ бумага, пишется въ концѣ ея, съ означеніемъ чина.

Примѣч.: 1) Бланкетная бумага, а также вообще бумага для дѣловой переписки по военному вѣдомству, обрѣзывается по установленному формату: длиною $7\frac{1}{4}$ и шириною $4\frac{1}{4}$ вершк. Записка пишется на почтовомъ или на сложномъ вдвое полулистѣ обыкновенной бумаги.—2) Форму рапорта см. на стр. 562 № 1; форму отпосенія—№ 2.

Рапорты на Высочайшее Имя, которые въ нѣкоторыхъ особыхъ случаяхъ обязаны представлять войска и оф-ры, пишутся не на бланкетномъ, но на бѣломъ листѣ бумаги, и въ формѣ, установленной вообще для рапортовъ, такъ наприм.:

ЕГО ИМПЕРАТОРСКОМУ ВЕЛИЧЕСТВУ

*Командира. (такого-то) дивизиона
(такого-то) полка*

Рапортъ.

При слѣдованіи со вѣтреннымъ мнѣ дивизиономъ, по предписанію командира (такого-то) полка за № 00 (туда-то), для исполненія (такого-то) порученія, на ночлеги сего числа (въ такомъ-то) селеніи (такой-то) губерніи и узда произошло пожаръ, столь быстро распространившійся, что, не смотря на своевременно принятыя мѣры и на всю дѣятельность моей команды, сгорѣли 2 стрелевыя лошади вѣтреннаго мнѣ дивизиона. Причина пожара не извѣстна; но о семъ производится слѣдствіе по распоряженію мѣстнаго нач-ва.

(Подпись: чинъ и фамилія).

№

М-ца . . . года.

Селеніе (такое-то).

Каждую бумагу слѣдуетъ составлять безъ выраженій и оборотовъ, не относящихся къ сущности дѣла, и по возможности кратко, сжато, просто, по ясно и точно. Поэтому, если для разъясненія дѣла нужно указать на законъ, сослаться на бывшіе примѣры и вообще привести доказательства справедливости и законности представленія, то доказательства эти могутъ быть приведены въ бумагѣ въ видѣ справки.

Примѣч. Слово «господинъ», которое прибавлялось обыкновенно къ должности равнаго или высшаго лица, не слѣдуетъ употреблять ни въ заголовкѣ рапорта или отношенія, ни въ самомъ изложеніи дѣловыхъ бумагъ, равно не слѣдуетъ писать: «имѣю честь», «почтительнѣйше» и т. п. фразъ.

Для избѣжанія лишнихъ фразъ и оборотовъ, въ началѣ бумаги не слѣдуетъ излагать, если это не представляется существенно необходимымъ, содержанія предшествовавшей переписки и даже не дѣлать ссылки на тотъ рапортъ или предписаніе, которое послужило поводомъ къ перепискѣ; ссылку эту должно означить на полѣ бумаги краткою подписью: «*ответъ на предписаніе (отношеніе или рапортъ) за № 000*». Если же бумага не служитъ отвѣтомъ, тогда означать на полѣ, въ двухъ-трехъ словахъ, предметъ переписки.

Въ перепискѣ съ посторонними вѣдомствами и лицами означается со всею ясностію мѣсто пребыванія пишущаго и объясняется, куда именно должны быть присланы отвѣты, если бы случилась переписка на временныхъ квартирахъ; въ случаѣ перемѣщенія съ однихъ квартиръ на другія, при выступленіи, должно извѣщать о томъ мѣстныхъ почтовыхъ конторы.

Всѣ дѣловыя бумаги могутъ быть переписаны постороннею рукою, но всегда четкимъ почеркомъ. Если дѣловая бумага заключается въ себѣ нѣскольکو листовъ, то ихъ сшиваютъ форменнымъ шнуромъ изъ сученаго шелку: желтаго, бѣлаго и чернаго.

Если при бумагѣ слѣдуютъ какія либо приложенія, то въ концѣ бумаги они пересчитываются (см. въ прил. № 1); приложенія эти сшиваются и составленная такимъ образомъ общая тетрадь складывается и запечатывается въ конвертъ. На конвертъ дѣлается та же надпись, что и въ заголовкѣ бумаги, а внизу прописываются городъ, въ который посылаются бумага, и, тамъ же, съ лѣвой стороны, выставляется № (тотъ же, что на бумагѣ). Если въ конвертъ вложены бумаги за нѣсколькими №№, то и на конвертъ выставляются №№ всѣхъ бумагъ. Если при бумагѣ пересылаются деньги, составляющія какія либо личныя выдачи оф-рамъ или нижн. чинамъ, то на конвертъ, внизу, прописывается: «*со вложеніемъ жалованья, порціонныхъ и т. п. денегъ столько р. и к.*», съ тѣмъ, чтобы почтовое вѣдомство взыскивало только страховыя деньги, а не вѣсовыя, такъ какъ пересылка суммъ, составляющихъ личное довольствіе

военныхъ чиновъ, по существующимъ постановленіямъ, относится на счетъ казны. При пересылкѣ казенныхъ денегъ пишется на пакетѣ: «*со вложеніемъ казенной суммы*».

Примѣч.: 1) Въ тѣхъ случаяхъ, когда отдѣльныя части полка находятся въ района расположенія его, страховая плата за пересылку жалованья и прочаго содержанія принимается на счетъ казны (относится на прогонный кредитъ); когда же части полка находятся въ районѣ своихъ штабовъ, расходъ на уплату страх. денегъ долженъ быть относимъ на средства полка 1).—2) Государст. процентныя бумаги, акціи, облигаціи, контрмарки и др. цѣнныя бумаги, при пересылкѣ по почтѣ, оплачиваются также страховымъ сборомъ; талоны ассигновокъ пересылаются безъ оплаты, въ простыхъ пакетахъ, съ надписью «съ документами», но въ такомъ только случаѣ, если на нихъ не будетъ находиться удостовѣренія полиціи или нач-ва въ личности получателя 2).—3) Въ случаѣ получения въ полкахъ корреспонденціи на имя чиновъ, выбывшихъ изъ полка, она должна быть возвращаема въ тѣ почтовые конторы, изъ которой выдана 3).—4) Если въ конвертѣ, отправленномъ на почту по казенной надобности, будутъ найдены частныя письма, то виновный подвергается, независимо отъ положеннаго закономъ денежнаго штрафа, строгому взысканію въ порядкѣ служебномъ. Если подъ видомъ казенной надобности будетъ отправлена посылка частная, то она конфискуется и, сверхъ того, виновный въ подлогѣ подвергается строгому взысканію въ порядкѣ служебномъ 4).

Всѣ конверты и посылки служебныя запечатываются краснымъ сургучемъ (кромѣ траурнаго времени) и казенной форменной печатью.

Примѣч. Такъ какъ отъ установленнаго почтоваго сбора за отправленную корреспонденцію освобождены только пакеты, припечатанные казенною печатью, то лицамъ, командированнымъ по дѣламъ службы, слѣдуетъ отправлять служебную корреспонденцію чрезъ какое либо ближайшее къ нимъ военное учрежденіе, которое запечатывало бы эту корреспонденцію своею казенною печатью 5).

Планы и чертежи, при пересылкѣ чрезъ почту, не свертываются въ трубку, а складываются въ папку.

На конвертѣ съ рапортомъ на Высочайшее Имя пишется такимъ образомъ:

ЕГО ИМПЕРАТОРСКОМУ ВЕЛИЧЕСТВУ

Командира (такого-то) дивизіона (такого-то) полка
(чинъ и фамилія).

Р а п о р т ъ.

№

*По Главному
штабу.*

Во всѣхъ случаяхъ, когда производится постоянная по службѣ переписка, то ведутся два журнала: одинъ—*бумагамъ вхо-*

1) Пр. В. М. 1874 № 252.—2) Пр. В. М. 1872 № 298.—3) Ц. Гл. шт. 1871 № 367.—4) Цирк. Гл. шт. 1872 № 236.—5) Цирк. Оренб. воен. обр. 1875 № 52.

дящимъ, другой—бумагамъ исходящимъ. Въ первый вносится кратко одно содержаніе полученной бумаги; въ журналъ исходящій вписываются отправляемыя бумаги отъ слова до слова, чтобы въ послѣдствіи можно было дѣлать самую подробную и вѣрную справку.

Казенныя бумаги сдаются на почту по *разсылной книгѣ* и притомъ, по усмотрѣнію отправляющихъ, при особой описи или безъ нее. Въ 1-мъ случаѣ, почтовый премщикъ росписывается въ разсылной книгѣ, что конверты приняты «по описи», а самая опись оставляется на храненіи въ почтовомъ учрежденіи для справокъ; во 2-мъ случаѣ, почтовый приемщикъ росписывается просто въ приемѣ конвертовъ ¹⁾.

II. Письмоводство въ войскахъ ²⁾.

а) Представленія подчиненныхъ, хотя бы разрѣшеніе зависѣло отъ высшаго нач-ва, поступаютъ къ ближайшему непосредственному нач-ку. К-рь отдѣльной части, безъ различія, зависитъ ли разрѣшеніе отъ нач-ка дивизіи, отъ корпуснаго к-ра, ком-щаго войсками или отъ военнаго мин-ра, входитъ съ представленіемъ къ к-ру бр-ды. Изъятія изъ этого правила составляютъ нѣкоторыя закономъ опредѣленные срочныя и случайныя донесенія (см. ниже), которыя представляются въ высшія инстанціи прямо отъ каждой отдѣльной части.

Восходящія по нач-ву рапорты подчиненныхъ представляются съ *надписью*; равнобрно и предписанія, исходящія по км-дѣ до тѣхъ лицъ, на которыхъ возлагается непосредственное исполненіе, пересылаются также при *передаточныхъ надписяхъ*. Надписи эти, если въ нихъ не требуется объяснить что либо съ большею подробностію, составляются кратко: «представляется на разрѣшеніе» или «препровождается для исполненія, для свѣдѣнія», означая затѣмъ должность лица, которому представляется рапортъ или передается предписаніе. Этотъ порядокъ восхожденія бумагъ по нач-ву съ передаточными надписями распространяется и на вступающія по км-дѣ отъ оф-ровъ прошенія на Высочайшее Имя объ увольненіи въ отпускъ, въ отставку, о награжденіи за выслугу лѣтъ орденами и по другимъ подобнымъ случаямъ. Но если одновременно представляется нѣсколько однородныхъ прошеній, въ такомъ случаѣ не дѣлается на каждомъ изъ нихъ передаточныхъ надписей, а прилагается къ прошеніямъ общій списокъ, раздѣливъ его, если нужно, на графы. Вверху, вмѣсто обыкновеннаго за-

¹⁾ Цир. Гл. шт. 1874 № 49. — ²⁾ Св. В. П. ч. III, кн. I, прил. къ ст. 787 по III прод.

головка, пишется въ такомъ спискѣ: «*представленіе*», означая вслѣдъ затѣмъ: отъ кого, кому и о чемъ оно дѣлается. Подъ графами представленія оговаривается: какія именно при немъ пересылаются приложенія. Потомъ слѣдуютъ: подпись нач-ка, отъ котораго исходитъ представленіе, № журнала исходящихъ бумагъ, число, мѣсяцъ, годъ и мѣсто, откуда оно отправляется.

б) **Распоряженія** нач-ва приводятся въ исполненіе:

1) *Предписаніями*—когда оно относится до одной какой либо части войскъ или одного лица; если предписаніемъ требуется какая либо справка, свѣдѣніе или объясненіе, то лицо, отъ котораго онѣ требуются, надписываетъ отвѣтъ свой на самомъ предписаніи и представляетъ его обратно по нач-ву. Передаваемые такимъ образомъ къ исполненію предписанія записываются въ журналы тѣхъ частей, чрезъ которыя они проходятъ.

2) *Приказами*—когда заключаютъ: правила къ руководству, или же общій предметъ, до многихъ полковъ или км-дъ касающійся; а также: о зачисленіи, увольненіи, переводѣ, производствѣ, о преданіи суду и т. п. распоряженія, касающіяся личнаго состава подчиненныхъ частей, а также—наряда на службу, денежнаго довольствія и т. п.

3) *Инструкціями*—изложенными въ видѣ наставленія, какъ въ данномъ случаѣ дѣйствовать. (Фор. инстр. см. въ прил. №3).

в) **Срочныя донесенія**, соотвѣтственно времени представленія ихъ, раздѣляются на: 1) дневныя, 2) полумѣсячныя, 3) мѣсячныя, 4) трехмѣсячныя, 5) третныя, 6) полугодовыя и 7) годовыя.—Всѣ части войскъ и км-дъ представляютъ эти донесенія по нач-ву, соображаясь съ установленными формами и правилами 1).

г) **Случайныя донесенія**—къ нимъ относятся: 1) строевыя записки во время смотровъ, парадовъ и ученій; 2) донесенія въ случаѣ остановки или измѣненія маршрута, при передвиженіяхъ войскъ; 3) донесенія отъ войскъ, не получившихъ въ свое время назначеннаго имъ отъ казны довольствія; 4) донесенія о смерти генераловъ, шт. и об. оф-ровъ и гражд. чиновниковъ военнаго вѣдомства; 5) донесенія о чрезвычайныхъ происшествіяхъ.

1) *Строевая записка*, представляемая старшему нач-ку, установлена: а) подаваемая при смотрахъ и парадахъ, а также при ученьяхъ въ присутствіи его, какъ показано на стр. 364, въ фор. № 4; б) представляемая на инспекторскомъ смотрю—

1) Формы разныхъ срочныхъ донесеній, а также сущность ихъ и порядокъ представленія, какъ относящіяся преимущественно до штабовъ, полковыхъ и другихъ канцелярій, по сложности своей, здѣсь не помѣщены.

подаваемая ротнымъ к-ромъ—какъ означено въ формѣ № 5 лит. А; причеиъ при ней прилагаются: *подробный расходъ чиновъ роты*—см. фор. № 6, и *именной списокъ*—см. фор. № 7; записка, подаваемая бат-нымъ к-ромъ показана въ фор. № 5 лит. Б.

2) *Донесенія при передвиженіяхъ* (для перемѣны квартиръ или по другимъ случаямъ) полка и вообще каждой отдѣльной части представляются: а) если во время пути встрѣтятся остановки по какимъ либо непредвидѣннымъ обстоятельствамъ или если необходимо измѣнить маршрутъ; въ донесеніи объясняется подробно: причина остановки, замедленія или измѣненія маршрута; мѣры и распоряженія, принятыя по этому случаю, и день, въ который часть можетъ продолжать движеніе; и б) по устраненіи препятствій—когда часть выступитъ вновь въ походъ.

3) *Донесенія о неполученіи въ свое время жалованья, годовыхъ, мундирныхъ, амуниционныхъ вещей и денегъ*, или учебныхъ припасовъ, или приварочныхъ денегъ и провіанта, или другаго назначеннаго отъ казны довольствія, представляемые нач-ками частей по км-дѣ и прямо въ Главн. шт.; въ нихъ должно быть пояснено: куда и когда именно отправлено требованіе на вещи, деньги или другіе предметы довольствія.

4) *Донесенія въ случаѣ смерти генерала, шт. и об. оф-ра*, а равно и гражд. чиновника воен. вѣдомства, отъ какихъ бы причинъ она ни послѣдовала, представляются к-рами части (въ которой состоялъ умершій) на Высочайшее Имя и по км-дѣ. Въ послѣднемъ рапортѣ объясняется, когда и за какимъ № донесено Государю Императору.

Примѣч. Въ донесеніяхъ о смерти оф-ра, получившаго въ сраженіи раны и контузіи, объясняется, не эти ли раны и контузіи были причиною болѣзни, отъ которой оф-ръ умеръ.

5) *Донесенія о происшествіяхъ чрезвычайныхъ*, относящихся до военнаго вѣдомства, или имѣющихъ съ нимъ связь, или же могущихъ оказать вліяніе на квартированіе и расположеніе войскъ, представляются к-рами отдѣльныхъ частей немедленно по полученіи о томъ свѣдѣній, ни въ какомъ случаѣ не ожидая результата назначаемаго дознанія или слѣдствія¹⁾: а) на Высочайшее Имя—съ надписью на конвертѣ «по Главному штабу, о происшествіи»; б) непосредственному своему нач-ку—для дальнѣйшаго представленія по км-дѣ, съ объясненіемъ: когда и за какимъ № донесено Государю Императору, и сверхъ того в) главному мѣстному воинскому нач-ву. Донесенія должны быть излагаемы со всею обстоятельностью и заключать въ себѣ: а) сущность происшествія; б) причины—если онѣ извѣстны, въ

1) Пр. В. М. 1874 № 3.

противномъ случаѣ—распоряженія, сдѣланныя для разясненія происшествія, в) виновныхъ въ происшествіи и г) мѣры, принятыя къ возстановленію порядка, если порядокъ въ какомъ либо отношеніи былъ нарушенъ происшествіемъ.

Примѣч.: 1) Къ числу чрезвычайныхъ происшествій, о которыхъ должны быть представляемы вопск. нач-камъ донесенія, принадлежатъ: а) *смертоубійство, совершенное или вопск. чинами, или надъ ними; самоубійство и вообще насильственная смерть вопск. чиновъ;* б) *преступленія военнослужащихъ особенной важности, какъ-то: святотатство, грабежъ, поджогъ, насиліе, оскорбленіе, сопротивленіе законнымъ властямъ вооруженною рукою, грубость и дерзость противъ нач-ва, поединки и другія преступленія, влекущія за собою тяжкія наказанія;* в) *кража порошу, особенно въ мѣстахъ пограничныхъ;* г) *валомъ тюремъ, уводъ и освобожденіе оттуда арестантовъ, побѣгъ арестантовъ;* д) *командированіе войскъ по требованію гражд. нач-ва, вслѣдствіе какихъ бы то нибыло причинъ, и е) пожары, наводненія, раззоренія отъ бури, скотскіе падежи и т. п. народныя бѣдствія, но собственно въ томъ только случаѣ, если они касаются воен. вѣдомства, какъ наприм.: когда сгорѣли, или подверглись наводненію, или разрушены бурею военскія зданія, когда обнаружилсь въ войскахъ, или хотя не обнаружилсь еще, но угрожаютъ опасностію, повальная болѣзнь, зараза, скотскій падежъ, для предупрежденія которыхъ необходимо принять мѣры.—2)* Предоставляется непосредственному усмотрѣнію воин. нач-ковъ доносить на Высочайшее Имя, своему и мѣстному военному нач-вамъ и о такихъ случаяхъ, которые, хотя и не вошли въ вышеприведенный перечень чрезвычайныхъ происшествій, но по сущности своей или по своимъ послѣдствіямъ будутъ заслуживать особеннаго вниманія въ какомъ либо отношеніи.

б) *Путевые журналы*—ведутся, во время передвиженія, войсками, которыя, по окончаніи похода, доносятъ въ упр-ія, выдавшія имъ маршруты: а) правильно ли были составлены эти маршруты, и б) о состояніи пути слѣдованія ¹⁾.

д) *Диспозиціи*, т. е. письменныя приказанія, отдаваемые по войскамъ въ военное время относительно: состава колоннъ, направленія движенія, принятія различныхъ мѣръ во время марша и развертыванія войскъ для дѣйствія противъ непр-ля. Диспозиція должна быть составлена: ясно, кратко, не касаясь мелочей и очерчивая только цѣль, къ достиженію которой обязаны стремиться частныя нач-ки. Вообще въ диспозиціяхъ излагается: а) *въ диспозиціи для марша*—1) на какой день диспозиція дается; 2) куда войска передвигаются или продолжаютъ движеніе; 3) распределеніе войскъ для марша: въ ав-дъ, главн. силы и ар-дъ; 4) мѣры для охраненія; 5) время выступленія частей; 6) распределеніе обоза и указаніе по какимъ дорогамъ и въ какомъ разстояніи ему слѣдовать и какія части назначаются для его прикрытія; 7) указаніе на мѣры къ содержанію связи между колоннами и 8) сообщеніе при какой части будетъ находиться нач-къ войскъ во время движенія; б) *въ диспозиціи для развер-*

¹⁾ Св. В. П. ч. III, кн. I, п. 146 прил. къ ст. 757 по VI прод.

тыванія войскъ въ предвидѣннѣ встрѣчи непр-ля—1) день, на который диспозиція дается; 2) цѣль предполагаемаго развертыванія; 3) распредѣленіе войскъ, назначенныхъ въ боевую часть, въ резервы и для охраненія фланговъ, съ указаніемъ путей, по которымъ войскамъ слѣдовать на очерченные для нихъ участки позиціи, и мѣста для расположенія резерва; 4) сообщеніе гдѣ будетъ вначалѣ находиться нач-къ войскъ; 5) распоряженія, гдѣ стать обозамъ, а также 6) мѣры для подавія помощи раненымъ и для пополненія расхода огнестрѣльныхъ припасовъ.

III. Случай, въ которыхъ всѣмъ служащимъ въ военномъ вѣдомствѣ разрѣшено отправлять депеши и эстафеты съ уплатою за нихъ денегъ отъ казны ¹⁾.

1) Необыкновенная убыль въ войскахъ паж. чиновъ отъ смертности и побѣговъ. 2) Чрезмѣрное увеличеніе числа больныхъ въ войскахъ; открывшаяся заразительная болѣзнь, когда необходимо принять немедленно мѣры къ предохраненію войскъ. 3) Внезапное передвиженіе войскъ. 4) Экстренный вызовъ какого либо лица, для совѣщаній или объясненій по важнымъ обстоятельствамъ. 5) Особенно важныя происшествія, по коимъ необходимо принять немедленныя мѣры. 6) Требования недоставленныхъ въ сроки отчетовъ о деньгахъ и вещев. капиталахъ. 7) Припятіе мѣръ къ охраненію казеннаго интереса. Уплата за эти депеши и эстафеты, отправляемыя воинск. начками, производится изъ инт-хъ, суммъ. Нач-ки дивизій и лица равной имъ власти требуютъ эти деньги авансомъ; для прочихъ лицъ деньги требуются прямыми ихъ нач-камъ, пользующимися правами нач-ковъ дивизій, на обязанности которыхъ лежитъ наблюденіе за правильностью отправленія депешъ и эстафетъ.

Б. СЧЕТОВОДСТВО И ОТЧЕТНОСТЬ.

I. Общія понятія объ установленномъ въ войскахъ счетоводствѣ.

Счетоводство войскъ заключается: 1) въ составленіи правильныхъ требованій на предметы довольствія, и 2) въ веденіи установленныхъ шнуровыхъ книгъ и отчетныхъ листовъ.

1) Тамъ же, ст. 943—948 по VI прод.

Порядокъ требованія предметовъ довольствія провіантскаго, фуражнаго и вещеваго, а равно и слѣдующихъ войскамъ денегъ указанъ въ отд. IV (см. стр. 303, 318, 355, 366, 396, 398, 421 и 426).

Примлч. За неправильное требованіе предметовъ довольствія виновные подлежатъ: 1) если неправильность произошла отъ ошибки или небреженія безъ злаго умысла—взысканія стоимости перетребованныхъ вещей и дисциплинари. взысканію по усмотрѣнію нач-ва; 2) если же сдѣлано съ корыстною цѣлю, то—виновный подвергается наказанію по ст. 224 и 232 Воин. Уст. о Нак. (1873 г.) 1).

а) **Авансовое и обыкновенное денежное довольствіе войскъ.** При *авансовомъ* довольствіи деньги отпускаются примѣрными суммами впередъ. Сюда относятся: полученія денегъ приварочныхъ, на покупку фуража и провіанта, на содержаніе больныхъ въ госпиталяхъ, на мелочные расходы чинамъ командируемымъ, на приготовленіе патроновъ и устройство мишеней и т. д. Получившій деньги авансомъ, при новомъ требованіи аванса, прилагаетъ: 1) счетъ и подробный расчетъ въ израсходованіи предъ тѣмъ отпущенныхъ денегъ съ объясненіемъ, если нужно, и основанія сдѣланнаго расхода, а также съ приложеніемъ и оправдательныхъ документовъ, скрѣпленныхъ по листамъ и прошурованныхъ, при описи, за свою подписью (исключеніе изъ сего см. въ отд. IV стр. 318); и 2) расчетъ суммъ подлежащей къ отпуску *авансомъ*. При этомъ показываются къ зачету всѣ остатки. *Обыкновенное неавансовое*—сюда относится: полученіе жалованья, амуничныхъ, ремонтныхъ на срочныя и безсрочныя вещи, и др.

Примлч. Въ случаѣ сдѣланныхъ войсками передержекъ (изъ хозяйствен. суммъ или изъ собственности нач-ковъ) противъ суммъ, отпущенныхъ авансомъ, войска должны включать эти расходы въ отчетность, доставляемую въ контрольныя палаты. Расходы эти должны быть удостовѣрены законными документами. Въ препроводительныхъ бумагахъ въ контр. учрежденія войска должны заявлять о сдѣланной передержкѣ, указывая откуда сумма позаимствована и прося скорѣйшаго обревизованія отчетности и сообщенія результата ревизіи окр. инт-му упр-ію 2).

б) **Ассигновки и талоны.** Всѣ деньги, слѣдующія на довольствіе войскъ, км-дѣ и отдѣльныхъ лицъ, выдаются изъ подлежащихъ казначействъ не иначе, какъ по талонамъ упр-ій, довольствующихъ эти части. При утвержденіи расхода, въ довольствующемъ упр-іи изготовляются два документа на одномъ листѣ бумаги—*ассигновка* и *талонъ* ея.

Ассигновка—есть оправдательный расходный документъ для казначейства, куда тотчасъ по изготовленіи и отсылается. Въ ассигновкѣ обозначается: смѣтный періодъ, § и статья смѣты, подробно излагается кому изъ какого казначейства и за что вы-

дача причитается; если подлежатъ вычеты, то—куда и сколько. *Въ ассигновкѣ обозначается сумма, выдаваемая на руки вмѣстѣ съ вычетами*, и прописывается: въ текстѣ ассигновки—прописью, а въ заголовкѣ, съ правой стороны—цифрами.

Ассигновки бываютъ: а) *частныя*—на имя прямого кредитора казны ¹⁾; б) *сборныя*—составляемыя по удовлетворенію: служащихъ—содержаніемъ, рабочихъ—наемною платою и пр., на имя уполномоченнаго подлежащимъ упр-іемъ лица (напр. на имя полк. к-ра); и наконецъ, в) *авансовыя*. Ассигновки частныя и сборныя выдаются за исполненныя уже передъ правительствомъ обязательства. По ассигновкамъ же авансовымъ требуется примѣрный отпускъ суммъ на расходы впредъ до расчета. Составленію ассигновокъ за исполненныя уже передъ правительствомъ обязательства должно предшествовать составленіе расчетовъ, опредѣляющихъ право кредиторовъ на получение денегъ. Къ расчетамъ этимъ прилагаются, при особомъ реестрѣ, документы, на которыхъ основывается требованіе. Расчеты и документы представляются въ расходныя кассы вмѣстѣ съ ассигновками. Что же касается до авансовъ, то при требованіи ихъ указывается только на документъ, разрѣшающій требованіе аванса на опредѣленныя статьи расходовъ; кромѣ того, по израсходованіи аванса должны представляться подлежащіе счета, засвидѣтельствованные нач-вомъ, съ приложеніемъ къ нимъ, по каждой отдѣльной выдачѣ, росписокъ или другихъ документовъ, удостоверяющихъ въ правильности означенныхъ выдачъ. Ассигновки, вмѣстѣ съ расчетами и документами, отсылаются въ расходную кассу минист. Финансовъ.

Примѣч. Кромѣ сказаннымъ ассигновокъ, бываютъ еще *оборотныя*, составляемыя при платежахъ одного казеннаго упр-ія другому.

Талонъ — есть отрѣзокъ отъ ассигновки и принадлежитъ лицу или учрежденію, на имя котораго изготовленъ. *На талонѣ обозначается: смѣтный періодъ, § и статья смѣты*, и прописывается кратко: кому, изъ какого казнач-ва и *какая сумма должна быть выдана, за исключеніемъ вычетовъ*; онъ изготовляется вмѣстѣ съ ассигновкою; при отсыланіи сей послѣдней въ довольствующее казнач-во, распорядительное упр-іе, назначающее отпускъ денегъ, приглашаетъ кредитора казны за полученіемъ талона; является или самъ кредиторъ казны съ удостовѣреніемъ о своей личности, или его уполномоченный съ довѣренностію и также съ удостовѣреніемъ о своей личности. Расписавшись въ полученіи талона въ дѣлѣ распорядительнаго отдѣленія, кредиторъ казны, или его довѣренный, отправляется

¹⁾ Кредиторъ казны есть лицо, которому слѣдуетъ получить отъ казны опредѣленную сумму денегъ.

въ довольствующее казнач-во для полученія денегъ. Талонъ можетъ быть изготовленъ на имя: частнаго лица, отдѣльной части и довѣреннаго лица отъ части (наприм. казначея). 1) Если талонъ изготовленъ на имя отдѣльнаго лица, т. е. прямого кредитора казны, то это лицо, явившись въ довольствующее казнач-во и предъявивъ талонъ, получаетъ тотчасъ назначенную къ отпуску сумму денегъ; причемъ за полученіемъ денегъ слѣдуетъ являться въ казнач-во не ранѣе, какъ на другой день послѣ отсылки ассигновки въ кассу ¹⁾. Если кредиторъ казны, на имя котораго заготовленъ талонъ, не можетъ самъ прибыть за полученіемъ денегъ, то онъ можетъ довѣрить другому лицу, подписавъ на оборотѣ самаго талона уполномочіе къ полученію (бланковую надпись ²⁾). Уполномочіе это можетъ быть сдѣлано только въ тѣхъ случаяхъ, когда деньги, слѣдующія къ отпуску, принадлежатъ довѣряющему лицу, т. е. когда ассигновка *частная*. При сборныхъ же ассигновкахъ подобнаго уполномочія дѣлать нельзя. 2) Если талонъ данъ на имя части, то таковая обязана на оборотѣ талона сдѣлать довѣрительную надпись на имя своего уполномоченнаго и, кромѣ того, послать отдѣльное уведомленіе въ довольствующее казнач-во, кто будетъ присланъ за полученіемъ денегъ по такой-то ассигновкѣ. Довѣрительная надпись должна быть подписана нач-комъ части, съ приложеніемъ казенной печати. Получившій талонъ съ довѣрительною надписью поступаютъ, какъ сказано въ первомъ пунктѣ. Если нач-къ части желаетъ самъ получить назначенныя къ отпуску деньги, то онъ обязанъ, при представленіи талона въ расходную кассу, представить удостовѣреніе о своей личности. 3) Если талонъ приготовленъ на имя довѣреннаго лица части (наприм. казначея), то онъ, для полученія денегъ, исполняетъ сказанное выше; но если по какимъ бы то ни было причинамъ лицо это не могло бы прибыть лично въ казнач-во за полученіемъ денегъ, или же часть, которой назначены деньги, желала бы довѣрить полученіе ихъ другому лицу, то слѣдуетъ на оборотѣ талона сдѣлать надпись: *по сему талону такая-то часть довѣряетъ получить такому-то*, что удостовѣряется подписью нач-ка съ приложеніемъ казенной печати и, кромѣ того, вновь окредитованному лицу выдается довѣренность отъ лица, сдѣлавшаго довѣрительную надпись, для представленія въ кассу при представленіи талона. Талонъ, по которому не получено денегъ въ теченіи 2 лѣтъ, теряетъ свою силу и казнач-во не выданную по такимъ талонамъ сумму сбрасываетъ со счетовъ. Для полученія денегъ по просроченнымъ талонамъ, лица, которымъ была назна-

1) § 39 правилъ счетоводства для распорядительныхъ упр-ій. — 2) § 106 правилъ о поступленіи государ. доходовъ и о производствѣ государет. расходовъ.

чена сумма денегъ, могутъ ходатайствовать объ ея ассигнованіи чрезъ то упр-іе, которымъ былъ выданъ талонъ, и тогда они записываются въ списокъ кредиторовъ казны, куда вносятся и тѣ лица, которымъ въ свое время почему бы то ни было не ассигнованы были деньги за прежнее время. Лица, помѣщенные въ списокъ кредиторовъ казны, удовлетворяются слѣдующими имъ деньгами по полученіи на то разрѣшенія высшихъ упр-ій. *Въ случаѣ потери талона* объ этомъ заявляется тотчасъ довольствующему казначейству и распорядительному учрежденію, выдавшему талонъ, которое, удостовѣривъ въ казначействѣ въ томъ, что по потерянному талону не было произведено уплаты, выдаетъ дубликатъ ассигновки, вытребовавъ тотчасъ изъ кассы ассигновку потеряннаго талона.

Примѣч. Расходныя кассы министерства Финансовъ суть: а) въ Петербургѣ: 1) *касса Государственной Комисіи поименія долговъ*—назначается для платежа государ. долговъ.—2) *Главное Казначейство*—для расходовъ центральныхъ упр-ій; б) во всѣхъ губернскихъ городахъ: *губернское казначейство*—для расходовъ губерн. и уѣздн. учреждений, а также войскъ въ уѣздахъ расположенныхъ. Губерн. казнач-во производитъ уплаты, или непосредственно, или чрезъ уѣздн. казнач-ва. Кромѣ того, въ нѣкоторыхъ мѣстахъ, въ губерн. городахъ, гдѣ производятся по нѣкоторымъ упр-іямъ хозяйст. расходы, учреждены особыя расходныя отдѣленія губерн. казнач-въ, которыя производятъ расходы самостоятельно на правахъ губерн. казнач-въ.

в) Суммы остаточныя и получаемыя за проданныя казенныя вещи и по другимъ причинамъ ¹⁾. *Всѣ остатки суммъ, какъ авансовыхъ, такъ и простыхъ, немедленно по заключеніи счетовъ, раздачѣ или по употребленіи денегъ по назначенію—должны быть сдаваемы въ ближайшія казначейства.* Никакой изъ подобныхъ остатковъ не можетъ быть употребленъ на покрытіе недостатка по другой статьѣ или выдаваемъ вмѣсто одного лица другому.

Всѣ деньги, полученные войсками за проданныхъ бракованныхъ лошадей, за укупорочные матерьялы и негодныхъ къ употребленію предметовъ довольствія, равно поступающія къ нимъ по разнымъ случаямъ (напр. за пользованіе въ лазаретахъ постороннихъ лицъ, по начетамъ и т. п.), должны быть также безотлагательно препровождаемы въ ближайшія казначейства.

При сдачѣ указанныхъ выше денегъ, въ отзывахъ въ казначейства слѣдуетъ обозначать: а) когда деньги эти составляютъ остатокъ отъ отпущенныхъ, то—по какой ассигновкѣ (обозначая годъ смѣты, годъ, мѣсяцъ, число и № ассигн. и на какую сумму) были отпущены, и по какой смѣтѣ, §, статьѣ и литерѣ они подлежатъ зачисленію; б) когда деньги составляютъ поступленія

¹⁾ Табелн о пост. доходахъ. пр. В. М. 1867 № 6 и цпр. Гл. шт. 1871 № 377; 1872 № 287.

въ войска, какъ сказано выше, за проданныхъ лошадей, вещи и т. п. или взысканія и удержанія, то—за какой предметъ, съ кого, почему, на пополненіе какихъ суммъ или какого взысканія деньги вносятся и по какому § и статьѣ какой смѣты подлежатъ зачисленію. Въ пріемѣ этихъ денегъ казначейство выдаетъ квитанцію, которая и приобщается къ установленнымъ документамъ, требуемымъ для контрольной отчетности.

г) **Шнуровыя книги** ¹⁾. Для веденія отчетности въ деньгахъ и другихъ предметахъ (кромѣ относящихся къ провіантскому довольствію), выдаются установленныя книги или тетради, которыя прошнуровываются; концы шнура припечатываются на послѣдней страницѣ сургучемъ и казенною печатью; листы въ книгахъ пронумеровываются и скрѣпляются, а на послѣдней страницѣ означается (прописью) число заключающихся въ книгѣ листовъ, и эта надпись утверждается нач-вомъ того мѣста, отъ котораго книга или тетрадь выдана.

Примѣч.: 1) Шнуровыя тетради, вмѣсто книгъ, выдаются въ такомъ случаѣ, если по какому либо порученію не предвидится большаго счетоводства. Оф-ръ, при полученіи шнуровой книги или тетради, удостоверяется въ цѣлости листовъ, шнура и печати, а также—въ надлежащей надписи, нумераціи и скрѣпѣ листовъ; если будутъ найдены какіе либо недостатки, то немедленно доносить о томъ выдавшему шнуровую книгу или тетрадь, въ противномъ случаѣ самъ отвѣчаетъ за несправность.—2) Общая форма приходорасходной книги см. въ прилож. № 8.

Шнуровыя книги должно содержать въ такомъ порядкѣ и исправности, чтобы онѣ готовы были, для обревизованія, не только къ концу года, но и во всякое время, когда бы не востребовались. Для этого необходимо все, что поступаетъ въ приходъ или выводится въ расходъ, записывать въ книги безъ малѣйшаго отлагательства, чаще повѣрять точность приходовъ и расходовъ, упражняться въ составленіи счетовъ, сличая, повѣряя и оканчивая ихъ отъ дня къ другому, и отъ мѣсяца къ мѣсяцу, чтобы такимъ образомъ составился годовой отчетъ постепенно. Приходъ и расходъ денегъ и проч. въ выдаваемыхъ приходчикамъ и расходчикамъ документахъ, а также и въ книгахъ, пишется кратко, ясно, но со всеми обстоятельствами, и означая сумму денегъ *словами*, а не числами. Документы записываются въ книгахъ безошибочно, безъ *подчистокъ* и *приписокъ*, особенно въ денежныхъ суммахъ; въ случаѣ, если будутъ записаны ошибочно какія либо статьи, то онѣ не вычищаются, а отмѣчается, что выписаны ошибочно, и вмѣсто ихъ вписываются другія.

Суммы, принимаемыя въ наличныхъ деньгахъ и банковыхъ билетахъ и векселяхъ, записываются въ день ихъ полученія и

¹⁾ Св. В. П. ч. IV, кн. V, ст. 813—833.

тогда же увѣдомляются мѣста, откуда онѣ присланы, что такая-то сумма (означая какую монетою) такого-то числа получена и того же числа въ приходъ по шнуровой книгѣ записана особою статьею за № такимъ-то. Мѣсто, отправившее деньги, билеты и векселя, по полученіи такого увѣдомленія, отмѣчаетъ въ своихъ книгахъ статьи отпусковъ, а въ годовые отчеты заноситъ, что о полученіи такимъ-то мѣстомъ такой-то суммы имѣется увѣдомленіе, изъ котораго видно, что эта сумма записана въ приходъ по такой-то книгѣ, такого-то числа, за № 00. Всѣ мѣста и лица, которыми будутъ отпускаемы суммы и выдаваемы для записки ихъ шнуровыя книги, должны немедленно, по отпускѣ денегъ, извѣщать о томъ тѣ учрежденія, куда книги должны поступить на ревизію или къ вѣдомству которыхъ принадлежатъ капиталы.

Вещи, матеріалы и проч., постановлено записывать въ приходъ или расходъ по книгамъ непременно въ тотъ самый день, когда они приняты или отпущены; но если бы по какимъ либо причинамъ этого нельзя было исполнить, то никакъ не откладывать далѣе, какъ до другаго дня. Замедленіе отсылки по принадлежности ввѣренныхъ кому либо по службѣ денегъ или вещей и замедленіе въ занесеніи ихъ въ приходъ признается за употребленіе тѣхъ денегъ или вещей въ свою пользу и подвергаетъ виновнаго установленной ст. 240 Воин. уст. о наказ. (см. стр. 478¹⁾).

Подъ всеми расходными статьями въ книгахъ постановлено имѣть росписки пріемщиковъ, за неграмотныхъ же или за лицъ, которыя не сами принимаютъ деньги и проч., росписываются тѣ, кому довѣрено. Принимающіе деньги и проч. обязываются, при роспискѣ въ книгахъ, писать прописью точное число ими получаемого, а не числами.

Въ концѣ каждой страницы шнуровыхъ книгъ, по приходамъ и расходамъ, подводятся итоги, а на оборотахъ проставляются транспорты; общую же сложность приходовъ и расходовъ за весь годъ прописываютъ словами; также выводятъ и прописываютъ въ книгахъ остатокъ отъ одного года къ другому.

При пріемахъ и выдачахъ суммъ употребляются слѣдующія доли копѣйки: $\frac{1}{4}$, $\frac{1}{2}$ и $\frac{3}{4}$; прочія дроби коп. не допускаются.

Документы къ книгамъ установлено: а) содержать по порядку записанныхъ въ книгахъ статей, особо приходные и особо расходные; б) сшивать или переплетать ихъ въ особой оберткѣ, дѣлая на ней надпись—приходные или расходные, и къ какой именно книгѣ принадлежатъ. При этомъ дозволяется раздѣлять документы по полугодно, по третямъ года или помѣсячно, какъ удобнѣе, и имѣть при каждомъ раздѣленіи особую имъ опись.

1) Пр. В. М. 1873 № 197.

За порчу книгъ небреженіемъ или умышленно опредѣляютъ штрафы и наказанія по ст. 241 Уст. о наказ. (см. стр. 478).

Примѣч. Для отчетности въ полкахъ и др. отдѣхъ частяхъ по поступающимъ денежнымъ суммамъ, вещамъ, матеріаламъ и припасамъ, опредѣлено вести слѣдующія шнуровыя книги 1): 1) журналъ хозяйственныхъ распоряженій; 2) книгу хозяйственной суммы; 3) хозяйственный журналъ по отдѣламъ; 4) книгу переходящихъ суммъ; 5) книгу разныхъ капиталовъ; 6) вещевую книгу казначей; 7) вещевую книгу квартирмейстера; 8) книгу швальи; 9) книгу оружейной мастерской; 10) книгу огнестрѣльныхъ припасовъ; 11) книгу церковной суммы; 12) книгу оф-рскаго капитала; 13) книгу неприкосновеннаго запаса; 14) книгу имущества подвижнаго див-наго лазарета; 15) книгу довольствія отъ земства; 16) книгу запаса перевязочныхъ припасовъ; кромѣ того: кладовую записку о полковыхъ и ротныхъ суммахъ, полковую табель и книги: писемъ и посылковъ, денежную разносную, долговую и «о претензіяхъ», а въ нѣкоторыхъ полкахъ еще и книги другихъ суммъ, имѣющихъ специальное назначеніе. Хозяйственный журналъ прошнуровывается въ дивизионномъ штабѣ и свидѣтельствуется подписью нач-ка дивизіи или лицомъ равной власти; а прочія книги скрѣпляются по листамъ полк. ад-томъ, прошнуровываются въ полку и свидѣствуются подписью к-ра полка (или др. части)

д) Отчетные листы²⁾ установлены для учета прихода и расхода провіанта, фуража и приварочныхъ денегъ, отпускаемыхъ войскамъ. Листы высылаются войскамъ по ихъ требованіямъ изъ окр. инт-хъ упр-ій и ведутся по каждому предмету указаннаго довольствія отдѣльно за каждый мѣсяць; только, при выступленіи войскъ въ походъ, они заканчиваютъ листы по мѣстному довольствію, а приходъ и расходъ продуктовъ и денегъ на путевое продовольствіе записываютъ въ отчетные листы, выдаваемые имъ для сего изъ окр. инт-хъ упр-ій. По прибытіи на мѣсто, отчетные листы путевого довольствія заканчиваются и войска со дня начала мѣстнаго довольствія ведутъ отчетъ по этому довольствію порядкомъ, указаннымъ выше. Форма отчетныхъ листовъ показана въ прил. № 9: А—по провіантск. довольств.; Б—по фуражному и В—по приварочному. Число людей и лошадей, бывшихъ на довольствіи, показывается согласно тому, сколько ихъ было дѣйствительно на лицо каждый день мѣсяца.

Въ случаѣ отдѣленія отъ полка км-ды штатнаго состава, ей выдается отчетный листъ и аттестатъ (см. ниже) по каждому предмету провіантскаго довольствія, и со дня выдачи аттестата ведется отчетность по листу, а аттестатъ прилагается къ нему документомъ; въ случаѣ отдѣленія отъ полка км-ды нештатнаго состава, нач-къ ея получаетъ аттестатъ, какъ выше сказано, а вмѣсто отчетнаго листа—шнуровую книгу (см. стр. 321).

Бумаги, показывающія ежедневную прибыль и убыль (аттес-

1) Подробн. см. въ пр. В. М. 1871 № 384 и цпр. Гл. шт. 1872 № 104. —

2) Св. В. П. ч. IV, кн. V, прил. къ ст. 953 по I прод., и пр. В. М. 1869 № 376; 1871 № 256.

таты, госпитальные билеты, приказы по полку и др.) и служащие удостовѣреніемъ въ правильности расхода денегъ и припасовъ, собираются особо за каждый мѣсяць, перенумеровываются по порядку при особой описи, прошнуровываются и прикладываются къ отчетнымъ листамъ, для представленія на ревизію.

Отчетные листы по приварочному и фуражному довольствію за истекшіе мѣсяцы, со всѣми указанными документами, доставляются для обревизованія въ контрольныя палаты прямо отъ войскъ къ 15 числу слѣдующаго за отчетнымъ мѣсяца 1).

Примѣч. Къ этому же времени доставляются въ контрольныя палаты отъ нач-ковъ дивизій, и лицъ равной власти, провѣренныя въ подвѣдомственныхъ имъ штабахъ или упр-іяхъ вѣдомости о числѣ людей и лошадей, состоявшихъ налицо въ каждый день истекшаго мѣсяца 1).

е) Аттестаты (см. фор. № 10) составляются и выдаются упр-іями, полками или другими отд-ми частями, выбывающимъ изъ этихъ упр-ій или частей, по переводу или въ постоянную командировку, ген., шт. и об. оф-рамъ и нижн. чинамъ. Аттестаты служатъ удостовѣреніемъ по какое время удовлетворенъ военно-служащій слѣдуемымъ ему денежнымъ содержаніемъ и продовольствіемъ въ мѣстѣ прежняго служенія. Аттестаты составляются отдѣльные по каждому предмету довольствія (т. е. на денежное содержаніе, на квартирныя деньги, на провіантское, фуражное и приварочное довольствіе) и прилагаются, какъ документъ, при первомъ требованіи упр-іемъ, полкомъ или другою частию на вновь прибывшаго въ нихъ военно-служащаго 2).

ж) Арматурные списки (см. фор. № 11) составляются и выдаются на выбывающихъ по какимъ либо случаямъ ихъ упр-ій, полковъ или другихъ км-дъ нижн. чиновъ, служба удостовѣреніемъ о срокахъ вещей инт-го довольствія, которымъ снабжены нижн. чины. Арматурные списки препровождаются, въ 2-хъ экземплярахъ, къ нач-ву тѣхъ частей, куда нижн. чины отправляются. Изъ этихъ экземпляровъ, одинъ, по повѣркѣ его съ дѣйствительнымъ состояніемъ вещей, оставляется при дѣлахъ, для приложенія въ свое время къ требовательнымъ вѣдомостямъ на вещи срочнаго довольствія; а другой, также по повѣркѣ, возвращается въ мѣсто прежняго служенія нижн. чиновъ съ надлежащимъ засвидѣтельствованіемъ объ оказавшемся при повѣркѣ.

з) Билетъ на отправляемаго въ госпиталь для леченія 3) (см. фор. № 12) выдается на каждаго больного нижн. чина отъ к-ра полка, или другой части, или км-ды.

1) Цир. Гл. шт. 1871 № 350; 1872 № 181. — 2) Св. В. П. ч. IV, кн. III, ст. 293, 1044, 1046. — 3) Св. В. П. 1869, XVI, 245, и цир. Гл. шт. 1871 № 288.

II. Повѣрка суммъ, книгъ и отчетовъ ¹⁾.

Въ полкахъ и отдѣльныхъ частяхъ (въ которыхъ введено положеніе 1871 г.) книги повѣряются по слѣдующимъ правиламъ: а) по окончаніи каждаго мѣсяца, книги, кромѣ хозяйств. журнала по отдѣламъ, заканчиваются, повѣряются завѣдующимъ хозяйствомъ, сличаются съ итогами журнала хозяйств. распоряженій и правильность ихъ свидѣлствуется завѣдующимъ хозяйствомъ; приче́мъ о всѣхъ деньгахъ, записанныхъ въ расходъ, но еще не выданныхъ или не отправленныхъ, составляется особая *вѣдомость*. Послѣ сего полковья и ротныя суммы повѣряются комиссіею изъ шт. оф-ра (или старшаго об. оф-ра) и 2 об. оф-ровъ, преимущественно ротн. к-ровъ. Полковья суммы повѣряются комиссіею на основаніи журнала хозяйств. распоряженій, кладовой записки и указанной выше вѣдомости; ротныя суммы повѣряются комиссіею по кладовой запискѣ о ротн. суммахъ. О результатѣ ревизіи комиссія, свидѣлствуя подписью въ журн. хозяйств. распоряженій и въ кладовыхъ запискахъ, доноситъ к-ру полка.

Для ревизіи книгъ за истекшей годъ, въ началѣ слѣдующаго года, назначается *повѣрочная комиссія* такого же состава, какъ указано выше. Срокъ для ревизіи назначенъ не болѣе 2 мѣс. Комиссіею повѣряются книги, какъ о вещахъ, такъ и о денежныхъ суммахъ, отпускаемыхъ на содержаніе войскъ. Комиссія обязана объяснять всякія оказавшіяся при повѣркѣ книгъ неисправности и излишества и о мѣрахъ, какія будутъ приняты къ исправленію первыхъ и къ пополненію другихъ; затѣмъ, если откроются какія либо статьи, неправильно сличенными съ документами, и итоги не вѣрно сосчитанными, и вообще, если найдутся отступленія отъ правилъ, для предварительной повѣрки, въ предъидущей статьѣ изложенныхъ, тогда отвѣтственность относится на счетъ лицъ, производившихъ повѣрку.

Шнуровыя тетради, выдаваемые воинск. чинамъ, при разнаго рода командировкахъ, представляются этими чинами, какъ указано въ отд. IV на стр. 321.

За просрочку въ представленіи отчетовъ или шнуровыхъ книгъ и за медленность въ доставленіи точныхъ свѣдѣній и вѣдомостей виновные подвергаются взысканіямъ, опредѣленнымъ въ ст. 227 Воин. Уст. о нак. (см. стр. 474).

¹⁾ Полож., прил. къ пр. В. М. 1871 № 384, и цир. Гл. шт. 1872 № 255.

ПРИЛОЖЕНІЕ КЪ ОТДѢЛУ VI.

№ 1-й. Форма рапорта.

Завѣдывающій маршевою командою такого-то полка. *Такому-то лицу или упр-ію.*

РАПОРТЪ.

№

« » *Сентября 1871 г.*

Городъ такой-то.

О приостановленіи команды.

Ввѣренная мнѣ маршевая команда, въ составѣ столькохъ-то уволенныхъ во временной отпускъ нижнихъ чиновъ, слѣдующихъ изъ города такого-то въ городъ такой-то, въ городѣ такомъ-то, по случаю скопленія въ семь городѣ другихъ воинскихъ командъ, была приостановлена на столько-то дней, и вмѣсто такого-то числа, назначеннаго по маршруту, отправилась по такой-то желѣзной дорогѣ такого-то числа.

Приложенія: 1) Свидѣтельство такого-то воинскаго начальника за № 00, о приостановленіи команды, и 2) измѣненный маршрутъ слѣдованія команды.

Подпись: Прапорщикъ такой-то.

№ 2-й. Форма отношенія.

Завѣдывающій маршевою командою такого-то полка призванныхъ на службу отпущенныхъ, унтеръ-офицеръ Скворцовъ. *Начальнику такой-то станціи такой-то желѣзной дороги.*

Такого-то числа и мѣсяца на такую-то станцію прибываетъ ввѣренная мнѣ маршевая команда, состоящая изъ столькохъ-то человекъ нижнихъ чиновъ, слѣдующихъ изъ такого-то города въ городъ такой-то на укомплектованіе такого-то полка. Команда эта такого-то числа должна быть отправлена съ такой-то и до такой-то станціи по такой-то желѣзной дорогѣ.

Сообщая объ этомъ, прошу надлежачаго распоряженія.

№

« » *Сентября 1871 г.*

Городъ такой-то.

О принятіи команды на поѣздъ такого-то числа.

Подпись: Унтеръ-офицеръ Скворцовъ.

№ 3-й. Форма инструкціи.

ИНСТРУКЦІЯ

ЛИЦАМЪ, ПРЕПРОВОЖДАЮЩИМЪ НЕШТАТНЫЯ КОМАНДЫ.

Командиръ такого-то полка, отношеніемъ 0000 года, мѣсяца и числа, за № 00, увѣдомля такое-то окружное интендантское управленіе, что подъ началь-

ствомъ Вашимъ отправляется команда (оттуда-то и туда-то), состоящая изъ (такпхъ-то) людей, просить потребныя на путевые расходы этой команды, какъ - то: кормовыя и прочія денги, а также контрмарки на взиманіе подводъ, отпустить подъ росписку Вашу.

Изъ доставленнаго маршрута, по которому должна слѣдовать эта команда, видно, что она будетъ находиться въ пути (съ таково-то по такое-то время и въ такпхъ-то мѣстахъ).

На основаніи таблицы, приложенной къ 173 ст., I кн., II ч. Св. Воен. Пост. изд. 1859 г., плата обывателямъ за суточную пищу одного человека, въ сихъ мѣстахъ, положена слѣдующая (означать въ какихъ именно мѣстахъ и по сколько коп. въ день).

Почему, для показаннаго числа людей, на означенное время, согласно маршрута причитается:

- а) На кормовое довольствіе команды столько-то;
- б) На прогоны и порціоны Вамъ и прочимъ офицерамъ, сопровождающимъ команду, столько-то.
- в) На письменоводство столько-то—и
- г) Контрмарокъ на взиманіе обывательскихъ подводъ столько-то, на сумму такую-то.

Означенная сумма денегъ и контрмарокъ у сего препровождаются.

При чемъ постановляется Вамъ въ непремѣнную обязанность:

1) Деньги и контрмарки записывать расходомъ по даннымъ на сей предметъ книгамъ, съ установленнымъ засвидѣтельствомъ подъ статьями.

2) Выдачу денегъ за прокормленіе людей начать съ того числа, по которое они получили провіантъ въ натурѣ (о чемъ должно быть означено въ книгѣ, съ засвидѣтельствомъ давшаго оную, или когда того въ тетради не означено, то приложить къ книгѣ аттестатъ объ окончательномъ удовлетвореніи людей провіантомъ, съ означеніемъ по какое число они снабжены онымъ).

3) При выдачѣ денегъ и контрмарокъ означать въ статьяхъ селенія, гдѣ унлата производится и къ которымъ уѣздамъ и губерніямъ оныя принадлежать.

4) Деньги выдавать нешпаче, какъ на то только число людей, которое дѣйствительно на лицо находится будетъ, а контрмарки—за дѣйствительно взятое число подводъ.

5) Деньги кормовыя отнюдь не смѣшивать съ прогонными или другими, вмѣющимися у Васъ деньгами.

6) Во время слѣдованія съ командою въ пути, исполнять во всей точности правила, изложенныя въ Руководствѣ для препровожденія нештатныхъ воинскихъ частей и маршевыхъ командъ.

7) По прибытіи людей въ мѣста ихъ назначенія, составить изъ книгъ, на основаніи установленныхъ правилъ, учетъ, который потомъ, обще съ книгамъ и остаточнымъ, буде случатся, деньгами и контрмарками представить въ то окружное интендантское управленіе, на продовольствіе котораго команда, по прибытіи на мѣсто, поступить, приложивъ къ учету, согласно правиламъ о веденіи книгъ, постановленнымъ въ V кн., IV ч. Св. В. Пост., въ оригиналѣ всѣ документы, до путевого продовольствія относящіеся, т. е.: предписаніе о выступленіи въ походъ, маршруты, по коимъ слѣдовать назначено, отношенія того интендантскаго управленія, отъ коего сдѣланъ отпускъ кормовыхъ и прочихъ денегъ и контрмарокъ, и другія, буде случатся, съ отпускомъ денегъ бумаги.—и

8) Означенные отчеты и остаточныя деньги и контрмарки представить своевременно; въ противномъ случаѣ, за непредставленіе остаточныхъ суммъ будетъ взыскано по установленіямъ.

№ 4-й. Форма строевой записки,
представляемой к-ромъ бат-на при встрѣчѣ главнаго нач-ка.
Находится въ строю.

4-го Октября 1874 г.

НАИМЕНОВАНИЕ ЧАСТИ.	Ротъ.	Шт. оф-ровъ.	Об. оф-ровъ.	Ул. оф-ровъ.	Музыкантовъ.	Рядовыхъ.	Итого.	Число рядовъ во взводахъ.
<i>Такого-то полка.</i>								
1-й баталіонъ.	4	2	14	38	20	320	394	по 20

Командиръ баталіона,
Полковникъ N N.

На оборотѣ.

Командующіе частями.

Капитаны: N N командиръ 1-й роты.

— N N — 2-й —

Шт. капитанъ N N — 3-й —

— N N — 4-й —

Командиръ баталіона,
Полковникъ N N.

Примѣч.: 1) Строевыя записки должны быть написаны на полу-листѣ, сложенномъ по поламъ; представляются онѣ главному нач-ку сложенными вдвое.—2) Если записка посылается въ штабъ наканунѣ ученья, то въ заголовкѣ пишется: «*Имѣетъ быть въ строю*».—3) Если вмѣстѣ съ бат-номъ выведенъ въ строй и обозъ, то показывается и число нестроевыхъ, помѣщая ихъ въ особой графѣ, передъ графой съ итогомъ.—4) Въ строевыхъ запискахъ, представляемыхъ ГОСУДАРЮ ИМПЕРАТОРУ и въ Военно-Походную ЕГО ВЕЛИЧЕСТВА Канцелярію, подъ графами пишется:

Въ общемъ числѣ нижнихъ чиновъ, показанныхъ въ графахъ, заключается:

1) Имѣющихъ знаки отличія военнаго ордена 00

2) Имѣющихъ золотыя или серебряныя медали на шеѣ 0

3) Имѣющихъ золотыя или серебряныя шевроны 00

Въ числѣ имѣющихъ знаки отличія военнаго ордена состоятъ:

Имѣющихъ золотыя или серебряныя медали 0

Имѣющихъ золотыя или серебряныя шевроны 0

Въ числѣ имѣющихъ золотыя и серебряныя медали состоятъ:

Имѣющихъ золотыя или серебряныя шевроны 0

5) По этой же формѣ составляются строевыя записки о выходящихъ въ строй роты или кав-хъ и арт-хъ частяхъ; но въ запискѣ: 1) о ротѣ не выставляется графы о шт. оф-рахъ и не пишутся на оборотѣ командующіе частями; 2) о кав-ой части, правѣ графы о числѣ рядовъ во взводахъ, прибавляются, для показанія числа лошадей, еще двѣ графы: одна—для строевыхъ, другая—для нестроевыхъ; 3) въ строевой запискѣ объ арт-ой части, вмѣсто числа рядовъ, въ правой крайней графѣ показывается число дѣйствующей прислуги на орудіе: «*по 00 челов. на орудіе*».

№ 5-й. Форма строевой записки,
представляемой на инспекторскомъ смотру.

А. Ротнымъ к-ромъ.

Находится въ строю

20-го Января 1874 г.

НАИМЕНОВАНИЕ ЧАСТЕЙ.	Шт. оф-ровъ.	Об. оф-ровъ.	Ун. оф-ровъ.	Музыкантовъ.	Рядовыхъ.	Постоянныхъ вѣстовыхъ.	Итого.	Число рядовъ въ ротѣ.
<i>Такою-то полка.</i>								
2-я рота	1	4	9	4	93	2	112	47

Командиръ роты N.

Б. Баталіоннымъ к-ромъ.

Находится въ строю.

4-го Октября 1874 г.

НАИМЕНОВАНИЕ ЧАСТИ.	Ротъ.	Шт. оф-ровъ.	Об. оф-ровъ.	Ун. оф-ровъ.	Музыкантовъ.	Рядовыхъ.	Денщиковъ.	Итого.	Число рядовъ въ ротахъ.
<i>Такою-то баталіона:</i>									
1 рота	1	2	4	10	8	88	5	117	по 44
2 "	1	—	3	10	4	85	5	107	" 42
3 "	1	—	4	10	4	87	3	108	" 41
4 "	1	—	3	9	4	84	4	104	" 42
Итого . . .	4	2	14	39	20	344	17	436	
Нестроевая команда . .	—	—	1	5	—	28	2	36	

Командиръ баталіона

Полковникъ N N.

Примѣч. 1) На оборотѣ строевой записки прописываются командиры ротъ, какъ показано въ формѣ № 4.

№ 6-й. Форма вѣдомости о расходѣ,
представляемой на инспекторскомъ смотрѣ.

ПОДРОБНЫЙ РАСХОДЪ

нижнимъ чинамъ такой-то роты, такого-то полка.

20-го Января 1874 года.

	Шт. оф-ровъ.	Об. оф-ровъ.	Ун. оф-ровъ.	Музыкантовъ.	Рядовыхъ.	Постоянныхъ вѣстовыхъ.
	1	4	9	4	107	2
По списку состоитъ . . .	1	4	9	4	107	2
<i>Въ расходѣ:</i>						
Въ госпиталяхъ	—	—	—	—	5	—
— кратковременномъ отпуску.	—	—	—	—	3	—
— обмундировальной мастерской	—	—	—	—	3	—
Кашеваръ при ротѣ.	—	—	—	—	1	—
Вѣстовой при дежурной комнатѣ	—	—	—	—	1	—
Для примотра за казармами	—	—	—	—	1	—
Итого	—	—	—	—	14	
На лицо	1	4	9	4	93	2

Командиръ роты N.

№ 7-й. Форма именнаго списка.

ИМЕННОЙ СПИСОКЪ

нижнихъ чиновъ такой-то роты, такого-то полка.

20-го Января 1875 г.

№	И м е н а и ф а м и л и и	Отыѣтка.
	<i>Фельдфебель.</i>	
1	Савелій Кузнецовъ	Въ госпиталѣ.
	<i>Старшіе унтеръ-офицеры.</i>	
1	Павелъ Осиповъ	
	Сергій Орловъ	
	Николай Степановъ	
2	Иванъ Пугачевъ	
	<i>Каптенармусъ.</i>	
1	Иванъ Ивановъ	
	<i>Младшіе унтеръ-офицеры.</i>	
1	Карпъ Сазоновъ	
	и т. д.	
	<i>Вице унтеръ-офицеры.</i>	
1	Петръ Устиновъ	
	и т. д.	
	<i>Барabanщики.</i>	
	<i>Баталіонный.</i>	
1	Прохоръ Сулейкинъ	
	<i>Ротные:</i>	
1	Матвѣй Карагинъ	
2	Василій Уткинъ	
	и т. д.	
	<i>Рядовые 1).</i>	
	<i>1-го полувзвода.</i>	
1	Гавриилъ Егоровъ	Въ Учеби. Пѣхотн. батал.
2	Василій Осиповъ	
	и т. д.	

Командиръ роты N.

1) Рядовые показываются въ списокѣ по ранжиру въ каждомъ полувзводѣ.

№ 8. Форма приходорасходной книги.

№ стат. по поряд.		Мѣсяцы и числа.	Сумма.	
			Руб.	Коп.
П Р И Х О Д Ъ.				
1	1871 г. Сент. 0.	Отпущено изъ таково-го казначейства, по ассигновкѣ оружаннаго интендантства таково-го округа, отъ таково-го числа и мѣсяца за № 00, на расходы по продовольствію и на другіе предметы, при сдѣланіи изъ таково-го города въ такои-то, въ вѣдѣніи офицера или унтер-офицера таково-го, команды, состоящей изъ 000 челов. нижнихъ чиновъ и 0 конвойныхъ, при столѣбныхъ-то офицерахъ (если кромѣ начальника команды будетъ еще офицеръ) и столѣбнато дѣльщикова, а именно: а) Кордобыхъ 444 нижнихъ чиновъ, въ командѣ принадежащихъ, и на порціоны офицерамъ, по числу 000 аней. 000 р. 0 к. б) На письмоводство 00 » 0 » в) Протокова, если команда отпрывается по обыкновенной дорогѣ и выѣсто конгрмадаркъ будутъ отпущены порогны . . . 000 » 0 » и т. д.	0000	—
Итого 0000 руб. (прописью) 0000 —				
Подпись казначей, отпущившаго деньги.				
Р А С Х О Д Ъ.				
2	1871 г. Сент. 0.	Расходъ денегъ на кормовое довольствіе команды долженъ начинаться тѣмъ числомъ, по которое люди получили мѣстное довольствіе (проявлять и приварочными деньгами), въ употребленіе чего и прилагать къ книгѣ аттестатъ, объ окончатѣльнокъ довольствіи людей при той части, изъ которой они отпрываюются, выдаваемыи согласно 22 пункта приложеніи къ 933 ст., 4 ч., 5 кн. Св. Воен. Поет., по 1-му продолженію.	00	—
На письмоводство, по числу 000 челов., полагаю по 00 коп. въ сутки, всего на 00 аней сдѣланіи 00 руб. (прописью) 00				
Денегъ столько-то рублей получивъ начальникъ команды такои-то.				
Такои-то губернии и уѣзда въ сел. такои-то выдано 000 нижнихъ чиновамъ, 0 конвойнымъ и 0 аенщикамъ, всего 000, челов. на руки кормовыхъ денегъ на три ани впередъ, для уплаты обывателямъ за продовольствіе, всего столько-то рублей и копѣекъ 00				
Итого 00 00				
Подпись начальника команды.				

№ 9. Форма отчетных листовъ.

А. Провіантскій листъ.

1-я страница листа.

Выданъ изъ такою-то окружного интендантскаго управленія

№ полку на Май мѣсяць 1875 года.

Подпись помощника окружного интенданта.

М. П.

№

Отчетный листъ № полка по довольствію провіантомъ за Май мѣсяць 1875 года.

Приходъ провіанта.	Мука.	Крупъ.	Приходъ денегъ.	Руб.	К.
Отъ Апрѣля осталось: Запаснаго Расходнаго	125 111 1—2	12 10	Отъ Апрѣля осталось . . Въ Маѣ поступило: По требованію полка отъ 5 Мая за № 268, принято изъ такою-то уѣзд. казн. по асс. такою-то окр. инт. упр. отъ 00 за № 00. . . (Удостовереніе уѣзднаго казначейства о выдачѣ).	783	—
Въ Маѣ поступило: По требованію полка отъ 5 Мая за № 267, изъ N ма- газина	131	17	Получено изъ такою-то уѣзд. казн. по асс. такою-то окр. инт. упр. отъ 00 за № 00 (Удостовереніе о выдачѣ).	900	—
Муки—сто-тридцать-од- на чет-ть, крупъ—семнад- цать чет-тей—отпущены и записаны въ расходъ по книгѣ магазина подъ № 2. Смотритель магазина №. Куплено полкомъ	311	33		1000	—
Итого въ Маѣ въ при- ходѣ съ остаткомъ	708 1—2	72	Итого въ Маѣ въ при- ходѣ съ остаткомъ	2683	—
Израсходовано	556 1	50 7—6 ²² / ₃₀	Израсходовано	2204	12
Къ 1 Юня въ остаткѣ . .	152 »—2	21 »—1 ⁸ / ₃₀	Къ 1 Юня въ остаткѣ . . Четыреста семьдесятъ восемь р. восемьдесятъ восемь к.	478	88
Муки—сто-пятьдесятъ- двѣ ч-ти, два гар.; крупъ— двадцать-одна ч-ть одинъ гари. восемь-тридцатыхъ. Въ томъ числѣ: Запаснаго: Муки—32 ч-ти, крупъ— 9 ч-тей. Расходнаго: Муки—10 ч-тей, 2 гари., крупъ—12 ч-тей 1 ⁸ / ₃₀ гари.					

Подпись (к-ра полка).

2-я страница листа.

Расходъ провiанта въ Маѣ мѣсяцѣ 1875 года.

Число мѣсяца.	Число нижнихъ чпшовъ, деньщиковъ и кантонистовъ, состоящихъ на полной дачѣ провiанта.			
	Поступило отъ предыдущаго числа.	Прибыло.	Убыло.	Всего состоятъ на довольствiи.
1	1988	16	—	2004
2	2004	—	—	2004
3	2004	—	—	2004
4	2004	—	—	2004
5	2004	—	2	2002
6	2002	—	—	2002
7	2002	—	—	2002
8	2002	4	—	2006
9	2006	—	—	2006
10	2006	—	—	2006
11	2006	—	1	2005
12	2005	—	—	2005
13	2005	—	—	2005
14	2005	—	—	2005
15	2005	3	2	2006
16	2006	—	6	2000
17	2000	—	—	2000
18	2000	4	—	2004
19	2004	—	—	2004
20	2004	—	—	2004
21	2004	1	—	2005
22	2005	—	—	2005
23	2005	—	1	2004
24	2004	—	—	2004
25	2004	—	—	2004
26	2004	—	—	2004
27	2004	—	—	2004
28	2004	—	—	2004
29	2004	—	—	2004
30	2004	—	—	2004
Всего			60,120	

№№ документовъ по порядку.

(Подпись к-ра полка).

5-я страница листа.

Расходъ провіанта въ Маѣ мѣсяцѣ 1875 года.

	М у к и.			К р у п њ.		
	ч-ти	ч-ки	г-н.	ч-ти	ч-ки	гарн.
На 60120 челов. слѣдуетъ провіанта . .	501	—	—	16	7	6
По документу № 20, на 1 челов. съ 1 по 10 Апрѣля	—	1	—	—	—	22/30
Сдано въ N магазинъ по случаю высту- пленія полка (документъ № 21)	45	—	—	3	—	—
Отпущено 3-му баталіону, отправленному въ городъ N, при особомъ отчетномъ листѣ отъ 10 Мая 1875 года за № 25.	10	—	—	1	—	—
Всего въ расходѣ	556	1	—	50	7	622/30

Расходъ денегъ.

	Муки.	Брупъ.	Рубли.	Коп.	№ № докумен- товъ по поряд- ку.
Куплено по цѣнамъ, утвержденнымъ на періодъ: четв. муки по 3 р., крупъ 6 р.	300	30	1080	—	№ 12.
Куплено въ м. Шанціоновкѣ на 30 Мая	41	3	276	52	№ 13.
Выдано гг. оф-рамъ, не получаю- щимъ столовыхъ, порціонныхъ денегъ за Маѣ мѣсяцъ	—	—	320	60	№ 14.
Употреблено на покупку винныхъ порцій 109 ведеръ вина, по 3 р. . .	—	—	327	—	
Итого въ Маѣ куплено про- віанта и израсходовано де- негъ	341	33	2204	12	

(Подпись к-ра полка).

Б. Фуражный листъ.

4-я страница листа.

Сходна съ таковою же провіантскою, съ соотвѣтствующими
измѣненіями для фуража.

2-я страница листа.

Расходъ фуража въ Маѣ мѣсяцѣ.

Числа мѣсяца.	Поступило отъ предъидущаго числа на продовольств. лошадей.		Прибыло.		Убыло.		Всего со-стояло на до-вольств-вин.		
	Строе-выхъ съ оф-рск.	Подъем.	Строев.	Подъем.	Строев.	Подъем.	Строев.	Подъем.	
1	720	27	—	—	—	—	720	27	
2	720	27	—	—	—	—	720	27	
3	720	27	—	—	—	—	720	27	
4	720	27	—	—	—	—	720	27	
5	720	27	12	—	2	—	730	27	
6	730	27	—	—	—	—	730	27	
7	730	27	—	—	—	—	730	27	
8	730	27	—	—	—	—	730	27	
9	730	27	—	—	—	—	730	27	
10	730	27	—	—	—	—	730	27	
11	730	27	—	—	20	—	710	27	
12	710	27	—	—	—	—	—	—	
		И т а к ъ д а л ъ е .							
				Всего		18990		710	

(Подпись к-ра полка).

3-я страница листа.

Расходъ фуража въ Маѣ мѣсяцѣ 1875 года.

	Овса.	Сѣна.	Соломы.
Изъ 18990 строевыхъ лош. 990 было на подножномъ корму (документъ № 6), а на остальныхъ 18000 слѣдуетъ	843 6—»	1300 п.	1350 п.
На 27 подъемныхъ лош., съ 1 по 16 Мая включительно (документъ № 7), остальное время подъемныя лош. находились на подножномъ корму.	1 чет-тп. 1 чет-ка.	60 п. 20 ф.	—
И т. д.			
В с е г о	914—» —1	4875 п.	1420 ф. 20 ф.

Расходъ денегъ.

	Овса.	Сѣна.	Соломы.	Рубли.	Коп.	№№ доку- ментовъ. по поряд- ку.
Куплено по цѣнамъ, на періодъ утверж- деннымъ: овса — четверть 3 р., сѣна — 20 к., и соломы — 10 к. за пудъ.	700	3000	900	2790	—	№ 8.
Ротмистру N, отправленному съ экз-номъ въ Вильно при особомъ отчетномъ листѣ, отъ 19 Мая за № 60	—	—	—	1000	—	
Возвращено показанныхъ по отчетному листу за Мартъ мѣс. 1875 г., позанство- ванныхъ изъ полк. суммъ	—	—	—	2000	—	
Итого въ Маѣ куплено фуража и израсходовано денегъ	700	3000	900	5790	—	

(Подпись к-ра полка).

В. Приварочный листъ.

4-я страница.

По настольному реестру №

Выданъ изъ (такого-то) окружного интендантскаго управленія N полку
на Маѣ мѣс. 1875 г.

(Подпись помощника окружного интенданта).

М. П.

Отчетный листъ N полка по приварочному довольствію за Маѣ мѣсяць
1875 г.

	Руб.	Коп.
Отъ Апрѣля осталось	300	15
Въ Маѣ поступило:		
По требованію полка отъ 6 Мая за № 918 изъ такого-то казн. по ассигновкѣ такого-то окр. инт. упр. отъ 00 числа за № 00.	1500	—
Удостовереніе казначейства въ выдачѣ денегъ. Изъ такого-то казнач. по асс. такого-то окр. инт. упр. отъ 00 числа за № 00	1300	—
Итого въ Маѣ въ приходѣ съ остаткомъ . .	3100	15
Израсходовано	2962	96
Къ 1 Юня въ остаткѣ	137	19

Сто тридцать семь р. девятнадцать к. с.

(Подпись к-ра полка).

На второй страницѣ листа прописывается число людей, состоявшихъ на довольствіи, точно такъ, какъ въ провіантскомъ листѣ.

5-я страница листа.

Расходъ денегъ въ Маѣ мѣсяцѣ.

	Руб.	Коп.
На столько-то человекъ по расчету изъ усиленного оклада, по столько-то к.	337	27
На столько-то человекъ по расчету изъ обыкновеннаго оклада, по столько-то к.	1705	69
Отпущено к-ру 2-го бат-на при отчетномъ листѣ отъ 7 Мая за № 3.	700	—
Итого расходу.	2962	96

(Подпись к-ра полка).

№ 10. Форма аттестата.

АТТЕСТАТЪ.

По указу Его Императорскаго Величества, данъ сей аттестатъ отъ (такого-то) полка (или баталіона) означеннымъ въ приложенномъ къ отчетному листу онаго именномъ списокѣ (столькимъ-то) нижнимъ чинамъ, отправленнымъ по предписанію (такому-то), подъ командою поручика сего полка или баталіона (такого-то), въ городъ (такой-то) на жительство (или для поступленія въ такой-то полкъ) въ томъ, что они удовольствованы отъ сего полка (или баталіона) провіантомъ и приварочными деньгами по (такое-то) число сего года; а съ того числа отпущено имъ на путевое довольствіе, по маршруту до города (такого-то) согласно съ табелью, приложенною къ 175 ст., I кн., II ч. Св. В. П. на (столько-то) дней, по (такое-то) число (столько-то) кормовыхъ денегъ, подъ росписку означеннаго офицера на упомянутомъ списокѣ. Въ чемъ подписомъ и приложеніемъ печати удостоверяю. Мая 00 дня 1875 года.

(Подпись к-ра полка, или бат-на).

М. П.

№ 11. Форма арматурнаго списка.

АРМАТУРНЫЙ СПИСОКЪ

вещамъ, состоящимъ на нижнихъ чинахъ такого-то полка, отправленныхъ въ вѣдѣніи такого-то, изъ такого-то города въ такой-то, на укомплектованіе такой-то части войскъ.

« » дня такого-то мѣсяца 1875 г.

На какое время полагаются.		На 6 лѣтъ.					На три года.			На два года.			На одинъ годъ.		
СРОКИ.	Начальные.	1867 г.	1868 г.	1869 г.	1870 г.	1871 г.	1872 г.	1870 г.	1871 г.	1872 г.	1871 г.	1872 г.		1871 г.	1872 г.
		Окончательные.	1872 г.	1873 г.	1874 г.	1875 г.	1876 г.	1877 г.	1872 г.	1873 г.	1874 г.	1872 г.	1873 г.	1872 г.	1873 г.
№	Званіе.	Башлыкъ.					Шинель сѣраго фабрикантскаго сукна.	Шалка.	Мундиръ.	Шаровары суконныя.	Лѣтнія панталоны.		Галестухъ.		Сапогъ съ подметл. паръ.
	Вещей.	Чпновъ.	Рубахъ.												
1	Иванъ Сидоровъ.	—	—	1	—	—	—	—	—	—	—	—	—	—	—
2	Петръ Назаровъ.	—	—	—	1	—	—	—	—	—	—	—	—	—	—
3	Иванъ Кабановъ.	—	—	—	—	1	—	—	—	—	—	—	—	—	—
4	Петръ Егоровъ.	—	—	—	1	—	—	—	—	—	—	—	—	—	—
5	Николай Петровъ. п т. д.	—	—	—	—	—	—	—	—	—	—	—	—	—	—

Подпись лица, отправляющаго команду.

№ 12. Форма билета,

выдаваемаго на нижн. чина, отправляемаго для излеченія въ госпиталь.

Билетъ.

Такой-то части такого-то полка или км-ды рядовой Николай Ивановъ сынъ Александровъ, отъ роду ему 24 года; вѣроисповѣданія православнаго; въ службу вступилъ 18 февраля 1873 г., изъ крестьянъ Нижегородской

губерніи, Лукоповскаго уѣзда, села Михайловки; въ штрафахъ не былъ (а если былъ, то когда и какому наказанію подвергался); холостъ.

Александровъ пользовался отъ такой-то болѣзни въ такомъ-то лазаретѣ 1 мѣсяцъ 2 дня, а нынѣ отправляется на излеченіе въ такой-то военный госпиталь съ унтеръ-офицеромъ Алексѣемъ Сидоровымъ.

Больной удовольствованъ жалованьемъ изъ оклада такого-то—по 1 Января, провіантомъ и приварочными деньгами—по 12 Февраля 1873 года.

При больномъ находятся казенныя вещи (здесь прописываются вещи, которыми долженъ быть снабженъ больной, согласно пр. В. М. 1869 № 321, указ. въ отд. IV на стр. 331). Всѣ эти вещи въ исправности.

Данъ въ такомъ-то мѣстѣ, такого-то числа и года.

Подпись: к-ра части.

ЧАСТЬ ВТОРАЯ.

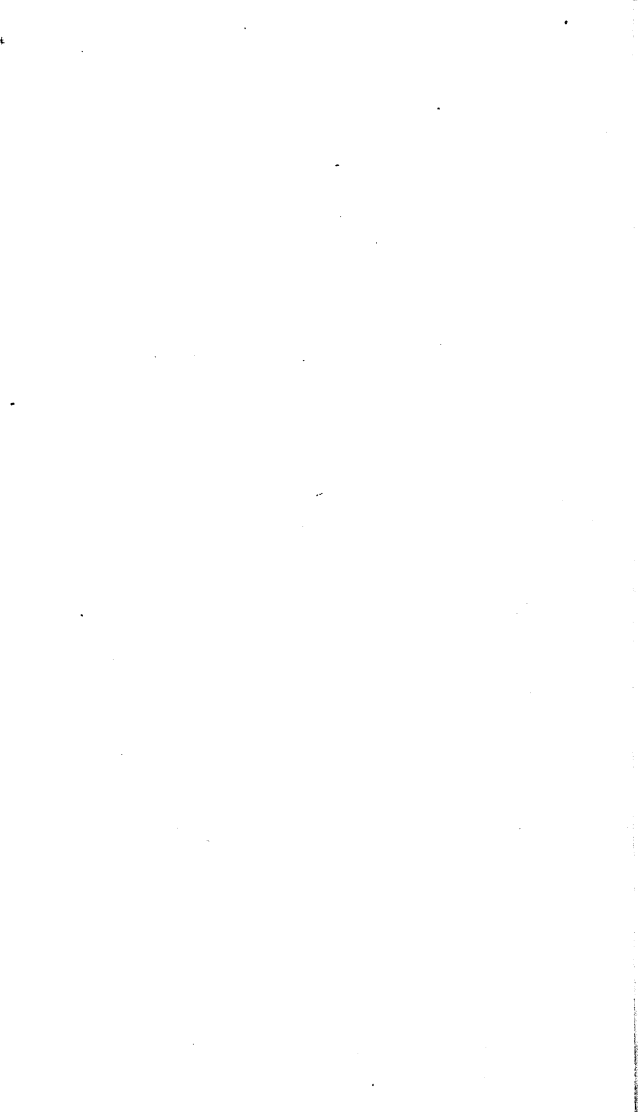

ОТДѢЛЪ VII.

СЛУЖБА СТРОЕВАЯ.

Введение.

Шеренгу составляютъ нѣсколько человѣкъ, поставленныхъ одинъ возлѣ другаго на прямой линіи. Въ шр-гѣ люди: 1) располагаются *по росту* (справо на лѣво) и 2) становятся: въ пѣхотѣ — на разстояніи 3 пальцевъ между локтями, въ конномъ строю — такъ, чтобы каждый всадникъ касался своимъ стремянемъ стремени возлѣ стоящаго товарища. Каждая пѣх-ая и кав-ая часть, если въ ней не менѣе 4 чел., строится *въ два шр-ги*. *Разстояніе между шр-гами*: въ пѣхотѣ — опредѣляется длиною вытянутой руки, причемъ концы пальцевъ должны касаться крышки ранца (или спины) впереди стоящаго чел.; въ кав-и — въ 1 шагѣ, считая отъ крупа лошади передней шр-ги до головы лош. 2-й шр-ги.

Правая оконечность шр-ги, при первоначальномъ ея расположеніи, называется *правымъ флангомъ*, лѣвая — *лѣвымъ*.

Каждый человѣкъ или всадникъ въ шр-гѣ составляетъ *рядъ*; когда же построены нѣсколько шр-гъ одна за другою, то рядъ составляютъ всѣ люди, стоящіе въ шр-гахъ одинъ за другимъ. Рядъ называется *полнымъ*, когда за чел. первой шр-ги находится чел. во 2 шр-гѣ; если же во 2 шр-гѣ человѣка нѣтъ, то такой рядъ называется: въ пѣхотѣ — *неполнымъ*, а въ кав-и — *глухимъ*.

Линія, на которой находится 1-я шр-га, называется *фронтомъ*. Разстояніе между частями войскъ, поставленными на одной линіи фронта, называется *интерваломъ*, разстояніе между частями, стоящими одна за другою — *дистанціею*.

Порядокъ, въ которомъ въ пѣх-тѣ и кав-и размѣщаются люди каждой части, называется *строемъ*; въ арт-и же строемъ называется порядокъ размѣщенія орудій. Въ войскахъ *устава-*

ми опредѣлены строи: а) въ пѣх-тѣ и въ кав-и — сомкнутый и разсыпной, б) въ арт-и — развернутый и колонны.

Каждая сомкнутая часть въ пѣхотѣ можетъ быть построена развернутымъ фронтомъ, въ к-ль или въ каре; въ кав-и — развернутымъ фронтомъ или въ к-ль ¹⁾. Часть въ сомкн. строю должна быть выравнена: а) по фронту — для чего люди каждой шр-ги должны имѣть груди на одной линіи, а плечи по фронту; и б) по рядамъ — для чего люди каждаго ряда должны стоять другъ другу взатылокъ. Чтобы выравняться по фронту, солдатъ долженъ стоять такъ, чтобы, поворотивъ голову въ ту сторону, куда равняется, онъ видѣлъ грудь 4-го отъ себя человѣка, считая себя 1-мъ. Тотъ флангъ, куда назначено равняться, называется флангомъ равенія.

Исполненіе всѣхъ движеній въ строю дѣлается, или по км-дѣ, или по сигналу. Км-да употребляется двойка: а) предварительная — произносимая протяжно (обозначается въ уставахъ косыми буквами), и б) исполнительная — произносимая отрывисто (обозначается въ уставахъ большими буквами). Сигналы подаются: въ пѣх-тѣ — барабаномъ и на рожкѣ; въ стр-хъ частяхъ — на рожкѣ; въ кав-и и арт-и — трубою. Кромѣ того, въ разсыпномъ строю употребляются оф-рами и ун. оф-рами сигналы свисткомъ.

А. СТРОЕВАЯ ПѢХОТНАЯ СЛУЖБА.

I. Одиночное, шереножное и взводное обученіе молодыхъ солдатъ ²⁾).

Для образованія вновь поступившихъ на службу молодыхъ солдатъ, назначается въ мирное время 6-ти-мѣсячный срокъ; въ военное время срокъ этотъ можетъ быть сокращенъ до 3 м-цевъ, что и опредѣляется особымъ приказомъ.

Объемъ занятій каждаго м-ца назначенъ примѣрно; онъ можетъ быть замедленъ или ускоренъ, сообразно съ способностями молод. солдата и съ другими временными и мѣстными обстоятельствами; но послѣдовательность обученія предписывается Уставомъ къ неуклонному исполненію.

¹⁾ К-ны получаютъ названіе: а) по величинѣ частей, составляющихъ фронтъ ихъ — *ав-дныя, полуав-дныя, по отд-іямъ*, и т. д.; б) по порядку размѣщенія въ нихъ частей — *кол. справа, кол. слева, кол. изъ-середины*; в) по величинѣ дистанцій между частями — *кол. сомкнутыя и разомкнутыя*; г) по назначенію — *походныя и боевыя*. Часть, находящаяся впереди к-ны, называется ея *головой*, находящаяся назадъ — называется *хвостомъ к-ны*; разстояніе отъ головы до хвоста к-ны называется *глубиною к-ны*. — ²⁾ Проектъ Воин. Уст. о Стр. Пѣх. Служ., ч. I, 1869, и пр. В. М. 1875 № 83.

а) Порядокъ обученія въ 6-мѣсячный срокъ.

1-й м-цъ. Молодой солдатъ поручается дядкѣ, который приучаетъ его въ первыя 2 недѣли къ опрятности въ одеждѣ и показываетъ ему, какъ должно отдавать честь при встрѣчѣ съ нач-ками (см. отд. X). Съ 3-й недѣли начинаютъ съ нимъ гимнастическія упражненія, въ слѣдующей постепенности: *простыя тѣлодвиженія: головы, тѣла, рукъ и ногъ* ¹⁾. Гимнастикою занимаютъ мол. солдатъ ежедневно не болѣе 15 мин., а съ отдыхами—около $\frac{1}{2}$ часа.

2-й м-цъ, 1-я и 2-я недѣли. Повтореніе и продолженіе гимн. упражненій, а по окончаніи урока—бѣгъ ²⁾. Бѣгъ оканчивается движеніемъ *шагомъ*. Молод. солдату выдается ружье на руки, его знакомятъ съ названіемъ главныхъ частей ружья, съ разборкою, чисткою и сбереженіемъ оружія, руководствуясь Наставл. для обуч. стр. въ цѣль ³⁾. При отводѣ куда либо мол. солдатъ съ ружьями, показываютъ имъ держаніе ружья *волью и на плечь* и приучаютъ ходить въ ногу и фехтованію (*къ бою готовь, коли и движенія* ⁴⁾). Съ этого времени фехтованіемъ занимаются по возможности ежедневно, около $\frac{1}{2}$ часу съ отдыхами.

3-я и 4-я недѣли. а) *Гимнастика*: продолжаютъ приуготовительныя движенія, каждый урокъ оканчивая бѣгомъ. б) *Подготовка къ стрѣльбѣ*: на 3-й недѣлѣ — прицѣливаніе со станка, затѣмъ—съ руки, и показываютъ установку прицѣла на различныя дистанціи.

5-й м-цъ. а) *Гимнастика*: ежедневно нѣсколько приуготовительныхъ упражненій; знакомятъ съ нѣкоторыми практически упражненіями, начиная съ легчайшихъ ⁵⁾. б) *Фехтованіе*: продолжаютъ обученіе до ввода въ бой. в) Продолжаются подготовительныя занятія къ стрѣльбѣ.

6-й м-цъ. а) *Гимнастика*: ежедневно дѣлаютъ нѣсколько приуготовительныхъ упражненій, постепенно переходя къ практическимъ упражненіямъ 2 урока таблицы; бѣгъ съ ружьемъ (на правомъ плечѣ) и въ амуниціи безъ ранцевъ. б) *Фехтованіе*: повтореніе пройденнаго. в) Подготовительныя занятія къ стрѣльбѣ. Приготовленіе боевыхъ патроновъ и стрѣльба холост. патронами. г) *Подготовленіе къ сомкнут. строю*: на 1-й недѣлѣ—стойка, повороты по км-дѣ: *на пра-во, на ль-во, поль-оборота на пра-во (на ль-во), во-ФРОНТЪ, кру-гомъ*; движеніе шагомъ ⁶⁾

1) Прав. для обуч. гимн. отд. I, ст. 1, §§ 18—36 (изд. 1859).—2) Тамъ же, §§ 64—78.—3) Изданія 1866 и прод. 1870 и 1872.—4) Прав. для употр. въ бою штыка (изд. 1870).—5) Прав. для обуч. гимн. отд. III и таблица.—6) Скоростью 112—116 шаговъ въ минуту.

и бѣгомъ ¹⁾, по км-дѣ: *шагомъ (бѣгомъ) М.*, а также и повороты во время движенія по км-дѣ: *на пра-во, на ль-во, кругомъ М.*, и т. д., осаживаніе и примыканіе, по км-дѣ: *назадъ—равняйся, шагомъ, М.*; *на право (на льво) примыкай, шагомъ, М.*, *стой*; всему этому мол. солдатъ обучается безъ ружья. На 2-й, 3-й и 4-й педѣляхъ учится стойкѣ подъ ружьемъ и ружейнымъ приемамъ. При первоначальномъ обученіи мол. солдатъ ружейнымъ приемамъ, обучающій, произнося км-ду, соотвѣтствующую приему, исполняетъ этотъ приемъ самъ, сопровождая каждую часть приема счетомъ вслухъ; потомъ приказываетъ обучаемому дѣлать приемъ со счетомъ же вслухъ и безъ торопливости; причемъ исправляетъ сдѣланные ошибки. Когда мол. солдатъ освоится съ приемомъ, обучающій переходитъ къ исполненію по км-дѣ и исподволь—къ установленной выдержкѣ между частями приема; для чего, осмотрѣвъ стойку мол. солдата съ ружьемъ на плечѣ, обучающій ком.: *къ но-гѣ, на пле-чо, слушай на кра-уль, на пле-чо, на ру-ку, на пле-чо, на пере-вѣсъ, на ру-ку, на пере-вѣсъ, на пле-чо, ружье воль-но (отъ плеча и отъ ноги), на ру-ку, ружье воль-но, къ но-гѣ* (держа ружье вольно), *ружье на правое пле-чо, (отъ ноги, отъ плеча и послѣ того какъ ружье было вольно) и съ праваго плеча: къ но-гѣ или ружье воль-но.* Для снятія головного убора при молитвѣ, ком.: *на моли-тву, каски (шапки) долой*; по окончаніи молитвы: *накройсь*. Еф-рскіе приемы исполняются по км-дѣ: *на пле-чо, на кра-уль, на пле-чо, къ но-гѣ*. Кромѣ всего этого, показываютъ въ какомъ положеніи дозволяется держать ружье часовому, для его облегченія.

5-й м-цѣ. а) *Гимнастика*: то же, что и въ 4 м-цѣ.—б) *Фехтованіе*: повтореніе пройденнаго.—в) *Заряжаніе и стрѣльба боевыми патронами*. Стрѣльбу производятъ до окончанія образованія новобр. въ порядкѣ, изложенномъ въ отд. X, въ ст. объ обученіи стрѣльбѣ. г) *Правила стрѣльбы изъ сомкнутаго строя*: Объяснивъ, что въ сомкнутомъ строю люди 2-й шр-ги при изготовкѣ къ пальбѣ, поступаютъ нѣсколько иначе, какъ при стрѣльбѣ въ одиночку, и убѣдившись, что мол. солдатъ усвоилъ объясняемое, обучающій ком.: *пальба шеренгой, шер. товсь, или, когда ружье будетъ снова заряжено: шер. пли*; чтобы выстрѣлить вверхъ ком.: *пальба шер. вверхъ, шер. товсь, шер. пли*; для прекращенія пальбы: *вынь патронъ*, а въ частяхъ вооруженныхъ игольч. винтовками: *поднять рукоятку*.—Послѣ этого учатъ мол. солдата поворотамъ на мѣстѣ и движеніямъ съ ружьемъ.—д) Когда онъ будетъ умѣть исполнять въ одиночку все пройденное, тогда приступается къ шереножному и взводному ученію. Для этого обучающій, поставивъ нѣсколько солдатъ въ двѣ шеренги (во вз-дѣ), учитъ ихъ выравниванію въ шр-гѣ и въ

1) 180 шаг. въ минуту.

рядахъ, ком.: *равняйся*, и когда строй выравнивается: *смирно*; затѣмъ обуч. объясняетъ имъ, какъ они должны провожать глазами нач-ка, при прохожденіи его по фронту, и приучаетъ исполнять ружейные приемы всѣхъ вмѣстѣ, сначала—со счетомъ вслухъ, а потомъ — и про себя. Руж. приемы исполняются по км-дамъ, означеннымъ въ занятіяхъ 4-го м-ца, а для общихъ залповъ вз-домъ, обучающій ком.: *пальба вз-домъ, товсь, вз-дз или*; для продолженія пальбы: *вз-дз или*, и т. д. Для прекращенія пальбы, обуч. приказываетъ бар-ку ударить *дробь*, или гор-ту протрубить сигналъ *перестать стрѣлять*, или ком.: *вынь патронъ*, а въ частяхъ вооруженныхъ игольч. винтовками ком.: *поднять рукоятку*. Для обученія стрѣльбѣ изъ к-ны, ком.: *пальба вз-домъ*, такой-то *полу-вз-дз* или *отд-іе* (головной) *съ колѣна впередъ*, а к-нѣ по отд-іямъ: такой-то *полу-вз-дз тов-сь*. Одновременно съ этими занятіями, мол. солдаты обучаются различнымъ движеніямъ строя; для начала движенія шагѣмъ ком.: *шр-га (вз-дз) равненіе на право (на льво), шагомъ*, М.—Строй, находящійся въ движеніи, производитъ всѣ повороты и останавливается по соотвѣтствующимъ для этого км-дамъ. Для осаживанія, ком.: *шер. (вз-дз) назадъ равняйся, шагомъ*, М.; и когда нужно: *шер. стой*; для примыканія: *шер. (вз-дз) на право (на льво) примыкай, шагомъ*, М., и потомъ: *шер. стой*. Для захожденія фронтомъ, съ мѣста, ком.: *шер. (вз-дз) направо (на льво)*, *шагомъ*, М.; при захожденіи съ мѣста, человекъ внутренняго фланга означаетъ шагъ на мѣстѣ, поворачиваясь по мѣрѣ захожденія фронта. Чтобы остановить заходящій строй, ком.: *стой, равняйся*. Чтобы строй, зашедшій на извѣстную часть круга, продолжалъ движеніе въ новомъ направленіи, ком.: *прямо, равненіе на льво (на право)*. Для захожденія фронтомъ на походъ, ком.: *правое (львое) плечо впередъ*, М.; когда строй пойдетъ сколько пужно ком.: *прямо, равненіе на льво (на право)*. Для движенія рядами съ мѣста, ком.: *вз-дз на пра-во (на ль-во), ряды вдвой, шагомъ*, М.; при поворотѣ строя во фронтъ или на заднюю шр-гу, ряды сами собою выстраиваются; чтобы выстроить ряды, не поворачивая строй на 1-ю или на 2-ю шр-гу, ком.: *ряды стройся*. Чтобы переменить направленіе строя, идущаго рядами, ком.: *правое (львое) плечо впередъ М.*, и по захожденіи: *прямо*. Чтобы строй, идущій фронтомъ, продолжалъ движеніе рядами въ ту же сторону, ком.: 1) *шр-га (вз-дз) на пра-во (на ль-во)*, 2) *ряды вдвой*, 3) *правое (львое) плечо впередъ М.*; по 1-й км-дѣ шр-га поворачивается въ сторону указанную км-дою, по 2-й — удваиваетъ ряды, а по 3-й — впереди идущій рядъ заходитъ плечомъ, какъ выше сказано. Для выстраиванія фронта изъ рядовъ, ком.: *шр-га (вз-дз) стройся вправо (вльво) М.*, и когда строй выстроитъ фронтъ: *прямо*. Чтобы остановить вз-дъ, идущій развернутымъ фронтомъ съ цѣлю открыть пальбу, обучающій ком.: *пальба вз-домъ, вз-дз*

стой, *вз-дъ или*; а чтобы остановить *вз-дъ* (идущій въ *к-нѣ* полувз-дной или по *отд-іямъ*), для открытія пальбы не развертываясь, *ком.*: *пальба полувз-домъ или такимъ-то отд. такой-то полувз-дъ* (или *такое-то отд-іе*) *съ кольна, вз-дъ стой*. По послѣдней *км-дѣ* *вз-дъ* останавливается, а часть, слѣдующая за головною, дѣлаетъ еще 2 ш. *Км-ды* для пальбы подаются, какъ выше указано.—*е) Разсыпной строй*. Для ознаменованія *мол. солдатъ* съ сигналами, которыхъ они не узнали еще при сомкнутомъ обученіи, объясняютъ значеніе каждаго *передъ* самымъ исполненіемъ ¹⁾. *Мол. солдатамъ* предварительно объясняется основная цѣль этого строя, отличіе его отъ сомкнутого, значеніе — *цѣпи*, *звеньевъ*, старшаго въ *звенѣ* и *резервовъ* *цѣпи*, показываютъ какъ должно держать ружье въ *цѣпи*, какъ на *мѣстѣ* (у ноги), такъ въ движеніи (ружье вольно); а также объясняютъ до какой степени каждое звено должно соблюдать равеніе и интервалы въ *цѣпи*, когда послѣдняя на *мѣстѣ* или въ движеніи, и для чего служатъ сигналы на *свисткѣ*. Затѣмъ показываютъ *разсыпаніе* *цѣпи* изъ *сомкн. строя*, движеніе *цѣпи*, открытіе и прекращеніе пальбы, сборъ, атаку и построеніе *цѣпи* для отраженія *кав-ін*. Обучая *разсыпн. строю*, показываютъ, какъ *примѣняться* къ *мѣстности* на *мѣстѣ* и въ движеніи.—*ж)* Въ это же время начинается обученіе *глазomѣрному* *опредѣленію* *разстояній*.

6-й м-цъ употребляется на усовершенствованіе *мол. солдатъ* во всемъ пройденномъ и на окончаніе курса обученія тѣхъ изъ *мол. солдатъ*, которые по позднему поступленію или по другимъ причинамъ отстали отъ своихъ товарищей. Съ оказавшими болѣе успѣха и отъ природы болѣе способными: *въ гимнастикѣ* — начинаются *практическія* *упражненія* 3-го урока *таблицы*.

б) Ускоренное обученіе (трехмѣсячный срокъ).

На занятія *первыхъ 3 м-цевъ* *вышеизложеннаго* *порядка* *обученія* *полагается* *1½ м-ца*, *отдѣляя* *изъ* *этого* *времени* *недѣлю* *на* *отдыхъ*. На показаніе *исчисленнаго* въ *4-мъ* и *5-мъ* *м-цахъ* *полагается* *½ м-ца*. Въ *3-й м-цъ* — *обучаютъ* *разсыпному* *строю*. *Стрѣльба* *боевыми* *патронами* и *глазomѣрныя* *ученья* *начинаются* *со* *2-го* *м-ца* и *производятся*, какъ *означ.* *въ* *отд. X*. *Гимнастич.* *упражненія* *не* *ведутся* *далѣе* *2-го* *урока* *таблицы*; *бѣгъ* *съ* *ружьемъ* *производится* *въ* *первую* *половину* *3-го* *м-ца*, а *бѣгъ* *съ* *ружьемъ* *въ* *амунициі* — *во* *вторую* *половину* *этого* *м-ца*.

¹⁾ Ноты сигналовъ приложены въ концѣ этого отдѣла.

II. Разсыпной строй.

а) Общія правила.

Цѣль разс-го стр.—доставить людямъ удобства для огнестрѣльнаго дѣйствія.

Въ разс. стр. люди становятся другъ отъ друга на болѣе или менѣе значительныхъ интервалахъ и освобождены отъ того строгаго соглашенія своихъ дѣйствій, какое необходимо въ стр. сомкнутомъ. Линія, составляемая людьми, расположенными такимъ образомъ, называется *цѣпью*. Подкрѣпленія, располагаемая за цѣпью въ сомкн. строѣ, называются *резервами цѣпи*.

Цѣпь состоитъ изъ звеньевъ—по два ряда въ каждомъ, *начиная расчетъ отъ праваго фланга полуз-да*. Люди, составляющіе одно звено, называются *товарищами* и должны поддерживать другъ друга въ бою. Въ каждомъ звенѣ болѣе смѣтливый и надежный назначается *старшимъ*. Если за распредѣленіемъ людей по 2 ряда будетъ еще оставаться лишній рядъ, то онъ примыкаетъ къ смежному звену и дѣйствуетъ съ нимъ нераздѣльно.

Густота цѣпи опредѣляется нач-комъ, который при разсыпаніи указываетъ приблизительно число шаговъ на каждое звено.

Примѣч. Въ Уставѣ не дано правилъ ни для интерваловъ между людьми одного звена, ни для относительнаго положенія звеньевъ другъ къ другу и только, въ видѣ совѣта, предлагается, чтобы на каждые 40 шаговъ приходилось не менѣе звена.

Разстояніе, въ которомъ резервы должны находиться отъ цѣпи, зависитъ отъ отдаленія противника, а также и отъ мѣстности, т. е. чѣмъ ближе противникъ, тѣмъ ближе должны держаться къ цѣпи и резервы; резервы располагаются также ближе къ цѣпи, если мѣстность доставляетъ закрытія отъ выстрѣловъ непр-ля.

Примѣч. На мѣстности открытой, при началѣ дѣйствій, резервы держатся отъ цѣпи на разстояніи около 300 шаг.

Каждое звено, дѣйствуя и двигаясь самостоятельно, должно соображаться съ сосѣдними, чтобы не слишкомъ отъ нихъ отдѣлится или отстать. *Для этого нач-къ цѣпи долженъ назначать къ какой сторонѣ звеньямъ держаться.*

Начальствующіе въ цѣпи становятся за своими частями тамъ, гдѣ ихъ присутствіе болѣе необходимо.

Примѣч. Подъ начальствующими въ цѣпи Уставъ разумѣетъ: въ звенѣ—старшаго, въ отд-іяхъ—ун. оф-ровъ, въ полуз-дахъ—оф-ровъ, и т. д.

Въ цѣпи, солдатъ долженъ внимательно слѣдить затѣмъ, что

дѣлается у противника, и въ то же время—за сигналами и км-дами своего нач-ка. Исполненіе по сигналамъ дѣлается въ цѣпи только тогда, когда сигналъ будетъ повторенъ горнистомъ своей части. Если нужно, чтобы люди обратили вниманіе на завѣдующихъ частями цѣпи, сіи послѣдніе подаютъ на свисткѣ сигналъ, по коему все люди ихъ части на нихъ и взглядываются.

Резервы во всехъ своихъ движеніяхъ должны соображаться съ движеніями цѣпи, исполняя ихъ по словесной км-дѣ своихъ нач-ковъ. Сигналъ, поданный бараб. боемъ или рожкомъ, служитъ только предвареніемъ того, что надлежитъ нач-ку резерва командовать, за исключеніемъ сигнала *дробь*, по которому стрѣляющіе люди резерва прекращаютъ огонь, не ожидая словесной км-ды нач-ка.

б) Разсыпаніе изъ сомкнутого строя.

Сомкнутая часть рассыпается въ цѣпь на мѣстѣ или на походѣ, отъ середины или отъ фланга. Нач-къ части, назначенной для рассыпанія, становится передъ серединою ея и ком.: *ружье вольно, шагомъ, М.*, и затѣмъ: 1) Если часть слѣдуетъ рассыпать на мѣстѣ, то, когда она сдѣлаетъ шаговъ 10—20 впередъ, нач-къ ея ком.: *по линіи вправо и влѣво* (или: *вправо*, или: *влѣво*) *по столько-то шаговъ на звено, въ цѣль М.*; исполненіе это дѣлается размыканіемъ по направленію линіи фронта, или отъ середины или отъ котораго либо изъ фланговъ, смотря по км-дѣ. Каждое звено, занявъ въ цѣпи свое мѣсто, останавливается. 2) Если должно рассыпаться, выдвинувшись впередъ, часть, для сего назначенная, выводится своимъ нач-комъ впередъ на указанное разстояніе и потомъ рассыпается по его ком.: *вправо и влѣво по столько-то шаговъ на звено, въ цѣль М.*; причемъ: среднее звено подается впередъ обыкновеннымъ шагомъ, а прочія, увеличивъ шагъ, а если нужно, то и бѣгомъ — расходятся въ полъ-оборота вправо и влѣво до тѣхъ поръ, пока не займутъ назначеннаго имъ пространства въ цѣпи. Послѣ этого они идутъ прямо. Когда цѣпь достигнетъ того мѣста, гдѣ ей должно расположиться, подается сигналъ *стой*. Люди занимаютъ мѣста наиболѣе удобныя для дѣйствія и потомъ останавливаются.

Примѣч.: 1) Если бы сигналъ *стой* былъ поданъ, когда цѣпь еще не успѣла советѣмъ рассыпаться, то люди сначала оканчиваютъ рассыпаніе, а потомъ останавливаются.—2) Разсыпаніе впередъ, въ одну сторону, отъ котораго-либо фланга, исполняется подобно указанному, но только по ком.: *вправо* (или *влѣво*) *по столько-то шаговъ на звено, въ цѣль, М.*; по этой км-дѣ не среднее звено, а звено того пзъ фланговъ, отъ котораго производится рассыпаніе, идетъ прямо передъ собою; прочія затѣмъ звенья, подаваясь тоже впередъ, размыкаются въ указанную км-дою сторону.

в) Движеніе цѣпи въ различныхъ направленіяхъ.

Каждое звено двигается, руководствуясь сказаннымъ на стр. 585.

Въ какомъ бы направленіи цѣпь ни двигалась, она должна, по км-дѣ или сигналу *стой*, сама поварачиваться къ сторонѣ противника.

Цѣпь и ея резервы производятъ всё передвиженія обыкновенно шагомъ; если же понадобится, чтобы они были исполнены бѣгомъ, подается сигналъ *движеніе бѣгомъ* вслѣдъ за сигналомъ, обозначающимъ направленіе движенія.

Чтобы цѣпь двинуть впередъ, т. е. къ сторонѣ противника, подается сигналъ: *наступленіе*, или км-да: *цѣпь впередъ*. Для движенія цѣпи отъ противника, подается сигналъ *отступленіе*, или км-да: *цѣпь назадъ*. Для движенія къ которому либо изъ фланговъ, подается сигналъ, обозначающій движеніе рядами къ тому флангу, или км-да: *цѣпь на право (на лѣво)*. По этимъ сигналамъ, или км-дамъ, движеніе начинается тотчасъ же послѣ поворота. Для движенія въ полъ-оборота, подаются соотвѣтствующія км-ды.

г) Перемѣна фронта цѣпью.

Для перемены направленія цѣпи, устанавливаются какія-либо рядомъ стоящія два или три звена цѣпи по новому направленію и затѣмъ нач-къ цѣпи свисткомъ даетъ знать, чтобы остальныя звенья перешли на новую линію. Звенья кратчайшимъ путемъ или отходятъ назадъ, или передвигаются впередъ, чтобы стать по новому направленію.

Если бы до окончанія перемены фронта цѣпью данъ былъ сигналъ *наступленіе*, то звенья, не окончившія передвиженіе впередъ, вступаютъ бѣгомъ на новую линію.

Резервы, при переменѣ фронта цѣпью, передвигаются такъ, чтобы приходиться всегда за ея серединою, имѣя фронтъ параллельнымъ линіи цѣпи.

д) Пальба въ цѣпи.

Пальба въ цѣпи производится, какъ при расположеніи цѣпи на мѣстѣ, такъ и во время движенія ея. Огонь открывается и прекращается по сигналу нач-ка: *стрѣлять*. Для прекращенія огня, нач-къ даетъ сигналъ *перестать стрѣлять*.

Примѣч.: 1) Въ бою и на маневрахъ, по сигналу *стрѣлять*, не открывать пальбы раньше, чѣмъ противникъ будетъ видѣнъ, и притомъ на дистанціи дѣйствительнаго выстрѣла.—2) Каждый стрѣлокъ прикладываетъ и стрѣляетъ безъ особой км-ды, но очередь стрѣльбы ведетъ старшій въ звенѣ.—3) Въ цѣпи, на дальнихъ разстояніяхъ отъ противника, огонь долженъ быть рѣдкій; учащеніе огня допускается не иначе, какъ по приказанію нач-ка цѣпи въ тѣхъ только случаяхъ, когда обстоятельства того потребуютъ, какъ напр.: для встрѣчи идущаго въ атаку непр-ля, или для подготовки атаки нашими сомкнутыми частями, или, наконецъ, для преслѣдованія обитаго противника.—4) Командующіе частями цѣпи и старшіе въ звеньяхъ во время пальбы должны указывать прочимъ людямъ на какія дистанціи устанавливать прицѣлы, и наблюдать чтобы люди это исполняли.

Резервы во время стрѣльбы, если они не могутъ быть укрыты за какимъ-либо мѣстнымъ предметомъ, *вздваиваютъ ряды и ложатся*.

е) Усиленіе, сборъ и отзываніе цѣпи.

Часть, вызванная для усиленія цѣпи, слѣдуетъ фронтомъ по кратчайшему направленію къ цѣпи или той ея части, которую будетъ приказано усилить. Подходя къ цѣпи, шагахъ во 100 отъ ея линіи, часть эта разсыпается и вступаетъ въ линію прежней цѣпи, въ интервалы между звеньями старой цѣпи, или, если по мѣстнымъ условіямъ удобнѣе, располагается вмѣстѣ съ ними. Исполненіе сказаннаго дѣлается или по км-дѣ: *резервъ въ цѣпь*, или по сигналу *разсыпаться*.

Когда въ усиливаемой цѣпи производится пальба, то часть, идущая ей въ подкрѣпленіе, начинаетъ тоже стрѣлять по мѣрѣ того какъ вступить въ ея линію.

Для отзыванія части цѣпи, нач-къ этой части приказываетъ ей отойти назадъ; звенья отозванной части направляются разсыпанными кратчайшимъ путемъ къ резерву, гдѣ и вступаютъ въ свои мѣста. Люди же, оставшіеся въ цѣпи, если пужно прикрыть все пространство, которое до того цѣпь занимала, размыкаются. Для этого нач-къ части, оставшейся въ цѣпи, ком.: *вправо (вльво) раздайсь*.

Для того, чтобы отозвать назадъ всю цѣпь, когда она не стрѣляла, подается сначала сигналъ *сборъ*, по которому цѣпь собирается къ среднимъ звеньямъ полувз-да, а затѣмъ—сигналъ *всп и отступленіе*, по которому к-рь собравшагося полувз-да отводитъ его рядами къ резерву.

Для встрѣчи кав-ин, звенья атакующей цѣпи собираются къ ближайшимъ къ нимъ оф-ру или ун. оф-рамъ и, построившись фронтомъ въ двѣ шр-ти, открываютъ пальбу залпами по км-дѣ этихъ—оф-ра или ун. оф-ровъ. По отраженіи атаки, люди разсыпаются по приказанію нач-ка цѣпи.

Примѣч.: 1) Оф-ръ и ун. оф-ры должны имѣть въ виду занять для сбора людей такія мѣста, которыя представляли бы болѣе удобства для отраженія кав-ин

и, занимая которыя, собравшіяся звенья не закрывали бы собою огня резерва.—
2) Общимъ правиломъ для цѣпи полагается немедленно собираться по нѣсколь-
ко звеньевъ въ случаѣ появленія кав-и на такомъ отъ нея разстояніи, съ кото-
раго атака возможна; на ученіи же исполняется это по сигналу *стропить*
кучки.

Резервъ, по км-дѣ своего нач-ка, встрѣчаетъ атаку кав-и зал-
пами съ разстоянія около 300 шаг., оставаясь развернутымъ и
стараясь, буде возможно, подойти ближе къ атакованной цѣпи
для ея поддержки.

Если собравшимся звеньямъ цѣпи приказано отступить, то,
отходя назадъ, они стараются не закрывать резервъ; а люди, по
одиночкѣ остававшаяся, отстрѣливаются безъ всякой для сего
км-ды. Подойдя къ резерву, они пристраиваются къ ближайшему
къ нимъ флангу.

III. Ротное ученіе ¹⁾.

а) **Правила обученія роты ²⁾**. Р. к-рь обязанъ: 1) про-
изводить ученія въ должной послѣдовательности; 2) приступая
къ обученію Р., вначалѣ, передъ каждой км-дою, объяснить,
сколько возможно короче и вразумительнѣе, что именно по этой
км-дѣ должно быть исполнено; 3) приучить людей къ спокойному
принятію и исполненію км-ды, а также къ производству всѣхъ
движеній и построеній, съ соблюденіемъ вѣрнаго, свободнаго и
неторопливаго шага и съ сохраненіемъ порядка и тишины; и
4) не заниматься исправленіемъ дѣлаемыхъ чинами Р. ошибокъ,
не относящихся къ Р. У., а ограничиваться указаніемъ на эти
ошибки к-рамъ полувз-довъ, которые обязаны исправлять все за-
мѣченное на одиноч., шеренож. или вз-дномъ ученьяхъ.

Обученіе разс-му строю должно идти параллельно съ обуче-
ніемъ сомн. строю. При этомъ Р. к-рь во всѣхъ случаяхъ, когда
позволяетъ мѣсто, приучаетъ людей къ настоящему простран-
ству, которое должно занимать каждое звено, а также къ надлежа-
щимъ между цѣпью и резервами дистанціямъ.

б) **Разсчетъ Р. Р. строится** по росту справа на лѣво и
дѣлится: 1) имѣющая 24 ряда и болѣе—на два вз-да, каждый
вз-дъ—на два полувз-да, а каждый полувз-дъ—на два отд-ія;
2) имѣющая менѣе 24 ряд.—дѣлится только на 2 полувз-да и на
отд-ія; 3) если рядовъ менѣе 12-ти, то—составляя въ строю одинъ
полувз-дъ, дѣлится только на отд-ія.

¹⁾ Уст. Ротн. уч. изд. 1874 г. — ²⁾ Для сокращенія, ниже помѣщены Р.—
вмѣсто слова рота, Р. к-рь—вмѣсто ротный командиръ, Р. У.—вмѣсто ротное
ученіе.

Вз-ды именуются: 1-мъ и 2-мъ; полувз-ды—1-мъ, 2-мъ, 3-мъ и 4-мъ, считая отъ праваго фланга; отд-ія—1-мъ и 2-мъ, въ каждомъ полувз-дѣ.

Число рядовъ во вз-хъ и отд-іяхъ уравнивается. Лишніе ряды оставляются въ 1-хъ: вз-дѣ, полувз-хъ и отд-іяхъ; неполный рядъ оставляется въ серединѣ послѣдняго отд-ія.

Примѣч. При убыли людей изъ строя, мѣста убылыхъ рядовыхъ 1-й шр-ги занимаютъ стоящіе за ними люди 2-й шр-ги; при убыли полного ряда, ряды смыкаются.

Ряды разсмѣиваются въ каждомъ полувз-дѣ справа на лѣво: 1) по порядку номеровъ—на 1-е и на 2-е, или на нечетные и четные ряды, и 2) на звѣзья (см. стр. 383).

Рот. жалонеръ назначается изъ числа расторопныхъ ряд-хъ; исполняя приказанія Р. к-ра, онъ служитъ: 1) для указанія мѣста, гдѣ находится Р. к-ръ, и 2) для указанія сбора Р. при переходѣ отъ разс-го стр. къ сомкнутому. Жал., выходя для указанія мѣста Р., обозначаетъ ея середину. Ему полагается имѣть на ружьѣ Р. значекъ. Находясь при Р. к-рѣ, какъ ниже указано, жал. держитъ ружье: стоя на мѣстѣ—*у ноги*, а на походѣ—*ружье вольно*; въ томъ же случаѣ, когда становится для указанія мѣста сбора роты, то долженъ поднять ружье, держа его противъ середины груди, кистью лѣвой руки подъ прикладомъ и кистью правой руки въ обхватъ за шейку приклада. Находясь, до км-ды *музыканты по мѣстамъ*, на опредѣленномъ ему мѣстѣ въ строю, жал. не дѣлаетъ никакихъ приемовъ, кромѣ слѣдующихъ: *на плечо, къ ногъ, ружье вольно и наперевѣсь*.

Примѣч. Жал. на смотры, парады и ученья выводится безъ ранца, но со скатанною шпилью черезъ плечо; во всѣхъ другихъ случаяхъ долженъ быть въ той же формѣ, въ которой находится прочіе чины роты.

в) Сомкнутые строи роты и мѣста чиновъ.

К-ру Р., на ученья ея, опредѣленнаго мѣста не назначается; онъ долженъ находиться тамъ, гдѣ признаетъ удобнѣе.

1) *Развернутый фронтъ* роты—полувз-ды становятся рядомъ, по порядку номеровъ, справо налѣво.

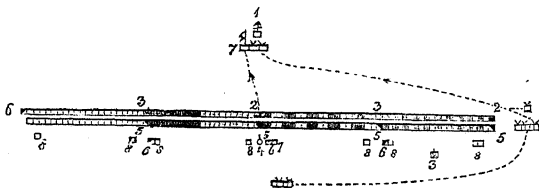

2) *Разомкнутая вз-дная к-на:* одинъ вз-дъ стоитъ за другимъ на вз-дной дистанціи.

3) *Разомкнутая полуз-дная к-на:* полуз-ды стоятъ одинъ за дру-

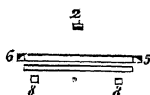
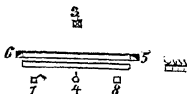
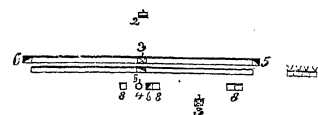

гимъ, по порядку N-ровъ, на полуз-дной дистанціи другъ отъ друга.

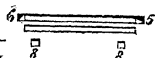

4) *К-на по отд-іямъ*—отд-ія стоятъ одно за другимъ по порядку N-ровъ, на дистанціяхъ, равныхъ протяженію фронта отд-ій.

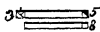

5) *Сомкнутая вз-дная к-на*—вз-ды становятся, какъ и въ разомк-й к-нѣ, но на дистанціи 5 шаг., считая отъ 1-й шр-ги



впереди стоящаго вз-да, до 1-й шр-ги слѣдующаго за нимъ вз-да.

6) *Сомкнутая полувз-дная к-на*: полувз-ды становятся, какъ въ разомк. полувз-дной к-нѣ, но на дистанціи 5 шаг. другъ отъ друга.



7) *Каре, построенное изъ вз-дной к-ны*—передній фасъ образуетъ вз-дѣ, стоящій

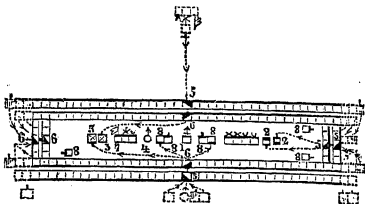
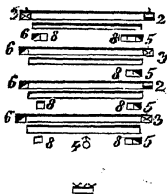

въ головѣ к-ны; задній фасъ составляетъ другой вз-дѣ роты; правый фасъ образуютъ отдѣленные отъ обоихъ вз-довъ съ праваго фланга по 2 ряда, поставленные подъ прямымъ угломъ къ фронту, и лѣвый фасъ—2 ряда съ лѣваго фланга вз-довъ, загнутые такимъ же образомъ.

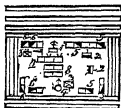

8) *Каре, построенное изъ полувз-дной к-ны*—два головные полувз-да составляютъ передній фасъ его; отдѣля полувз-да, стоящаго 3-мъ, образуютъ боковые фасы: полувз-дѣ, стоящій въ хвостѣ, составляетъ задній фасъ.

Если изъ полувз-дной к-ны одинъ полувз-дѣ въ цѣпи, то передній фасъ каре составляетъ только одинъ полувз-дѣ; если 2 полувз-да въ цѣпи, то остальные 2 полувз-да строятъ каре подобно тому, какъ вз-дная к-на, т. е. отдѣляя съ фланговъ полувз-довъ по 2 ряда. Если разсыпаны 3 полувз-да, то оставшіяся въ резервѣ полувз-дѣ каре не строить.

Общая примѣчанія къ чертежамъ построеній роты: 1) На чертежахъ означены мѣста чиновъ Р. цифрами: 1—Р. к-ръ, 2—вз-дные к-ры, 3—полувз-дные к-ры и оф-ръ стоящій въ замкѣ, 4—фельд-ль, 5—право фл. ун. оф-ры, 6—лѣво фл. ун. оф-ры, 7—ротн. жал., 8—замык. ун. оф-ры.—2) Фельд-ль и ун. оф-ры въ замкѣ становятся въ 2 шаг. отъ 2-й шр-ги, причѣмъ: фл. ун. оф-ры (стоящіе въ замкѣ)—за крайними рядами, какъ показано на черт., а замык. ун. оф-ры и ротн. жалонерь (последній—до км-ды муз-ты по мѣстамъ)—за 2-ми рядами; замык. ун. оф-ры, смотря по числу ихъ, размѣщаются: если одинъ то — за 1-мъ вз-домъ, если есть другой, то—за 3-мъ вз-домъ; третій—за 2-мъ вз-домъ, четвертый—за 4-мъ вз-домъ; всѣ—съ прав. фл. вз-довъ; слѣдующіе замык. ун. оф-ры (если находятся) становятся въ такомъ же порядкѣ съ лѣваго фл. вз-довъ.—3) Гор-ты становятся правѣе бар-ковъ, строясь въ 2 шр-ги, когда 4 п болѣе, и въ 1 шр-гу—если

3 чел. и мѣтѣ; такъ же строятся и бар-ки; старш. ротн. бар-къ (въ стрѣлк. бат-нахъ—старш. ротн. гор-тъ), не входя въ этотъ расчетъ, становится въ 2 шаг. передъ серединою бар. и гор-тъ. Муз-ты (если будутъ при ротѣ) строятся всегда въ 4 шр-ги, на 1 шаг. дистанціи между шр-гами. До км-ды муз-ты по мѣстамъ, гор-ты, бар-ки и муз-ты становятся: а) при разв. фронтѣ и сомкнут. к-нахъ—съ фланга роты, на 4 шаг. отъ нея, причемъ бар-ки—правѣ муз-товъ на 1 ш. и имѣя правѣ себя гор-товъ; б) въ к-нахъ разомкн.—муз-ты на $\frac{1}{2}$ вз-дной дистанціи впереди к-ны справа, и на $\frac{1}{2}$ вз. дист. сзади к-ны слева, имѣя въ 4 шаг. отъ себя гор-товъ и бар-ковъ, въ 1-мъ случаѣ—впереди, а во 2-мъ—позади себя. После км-ды муз-ты по мѣстамъ, переходятъ: ротн. бар-къ, гор-тъ и жал-ръ—къ Р. к-ру; а прочіе гор-ты, бар-ки и муз. становятся: при разверн. фронтѣ Р.—горн. и бар. въ 8 ш. за 1-мъ вз-домъ, имѣя лѣвый флангъ свой за 3 рядомъ отъ лѣваго фланга этого вз-да, а муз-ты—въ 8 ш. за 2-мъ вз-домъ, имѣя прав. флангъ свой за 3 рядомъ отъ праваго фланга—2-го вз-да; при разомкн. к-нахъ—сбоку к-ны, въ 4 ш. отъ нея, какъ показано на черт.; при сомкн. к-нѣ—за серединою к-ны, причемъ муз-ты въ 4 шаг. сзади горн. и бар.—4) Въ ротѣ не должно быть мѣтѣ 8 ун. оф-ровъ и фельд-ля; въ случаѣ недостатка ун. оф-ровъ назначаются на ихъ мѣста еф-ра.

г) Разсыпной строй роты.

Р. вся рассыпается въ цѣпь или часть ея составляетъ цѣпь, а часть образуетъ резервъ, который становится разверн. фронтъ или въ сомкн. к-цѣ.

Примѣч.: 1) Выборъ фронта для резерва будетъ зависѣть отъ обстоятельствъ: подъ выстрѣлами, на мѣстности открытой, слѣдуетъ резервъ держать развернутымъ и вздвигать ряды по км-дѣ нач-ка: *ряды вздвой*; на мѣстности же, представляющей закрытія и чересчечной, должно строить резервъ въ одну изъ сомкн. к-нѣ, смотря по размѣрамъ закрытія.—2) Если цѣпи необходимо занять значительное протяженіе по фронту, то резервъ можетъ быть раздѣляемъ на двѣ части, изъ которыхъ одна—располагается за правой половиною цѣпи, а другая—за лѣвой половиною цѣпи.

Вз-ые и полувз-ые к-ры, а равно фельд-ль, ун. оф-ры, гор-ты и бар-ки, размѣщаются: въ резервѣ—на тѣхъ мѣстахъ, которыя имъ опредѣлены выше въ сомкнут. строѣ Р.; а въ цѣпи—за своими частями, гдѣ ихъ присутствіе болѣе необходимо. При старшемъ въ цѣпи долженъ находиться гор-тъ; къ Р. к-ру и к-рамъ полувз-довъ назначаются въ прикрытіе по одному звену.

Примѣч.: 1) Прикрытіе имѣетъ обязанностію охраненіе и передачу приказаній нач-ка, при которомъ оно находится.—2) Въ воен. время нижн. чины въ прикрытіе выбираются самыя ихъ нач-ками.—3) Въ мирное время, при обученіи войскъ, паходящихся въ мирномъ составѣ, прикрытія къ полувз-днымъ к-рамъ назначать не слѣдуетъ.

д) О км-дахъ, сигналахъ и равненіи.

Перестроенія, движенія, открытіе огня и пр. исполняются ротою, находящеюся въ сомкн. строю, не иначе, какъ по словесной км-дѣ Р. к-ра; только по сигналу *дробь* люди роты прекра-

щаютъ стрѣльбу сами собою безъ особой км-ды, и по сигналу *разсыпаться* к-рѣ очереднаго (головнаго) полувз-да ведетъ его въ цѣпь, не ожидая км-ды Р. к-ра.

Движенія и остановка цѣпи, начало и прекращеніе въ ней огня, исполняются, какъ по км-дѣ, такъ и непосредственно по *поданному цѣпи сигналу*.

Р. к-рѣ предъ началомъ всѣхъ перестроеній, когда рота имѣетъ ружья у ноги, предварительно произнесенія окончательной км-ды: *шагомъ—М.*, ком.: *ружье вольно*. По этой км-дѣ тѣ части Р., по которымъ построение дѣлается, ружей вольно не берутъ.

Вз-ые и полувз-ые к-ры, для командованія: 1) при разверт. фронтѣ или въ сомк. к-нѣ или к-нѣ по отд-іямъ выходятъ: а) если рота на мѣстѣ—на 2 ш. впередъ и стаповятся лицомъ вдоль своихъ частей; б) если Р. въ движеніи, — то нѣсколько отдѣляются отъ командуемой части и поварачиваютъ только лице по направленію 1-й шр-ги; 2) въ разомкн. к-нѣ, какъ при нахожденіи Р. на мѣстѣ, такъ и во время движенія—обращаются лицомъ къ командуемой части; 3) при всѣхъ построеніяхъ называютъ свою часть и затѣмъ командуютъ, что для исполненія построения нужно.

Примѣч. Пр. фл. ун. оф-ры, при выходѣ вз-дныхъ и полувз-дныхъ к-ровъ для командованія, занимаютъ ихъ мѣста въ 1-й шр-гѣ.

Сигналы, подаваемые обучающимъ, приписываются гор-тами и бар-ками Р., руководствуясь слѣдующимъ: 1) *Дробь* повторяется только бар-ками и гор-тами, находящимися при сомкн. части Р. 2) Сигналь, служащій для указанія движенія и начатія или прекращенія огня цѣпи, повторяется гор-тами, находящимися въ цѣпи. 3) Сигналь *разсыпаться* играется только гор-томъ, находящимся при Р. к-рѣ. 4) Сигналь *сборъ къ сомкнутому строю* повторяется *всѣми* бар-ками и гор-тами Р.

Рота равняется: 1) въ разверт. фронтѣ—по одному изъ флаговъ или къ срединѣ фронта, по приказанію Р. к-ра, если же этого приказанія не было дано, то—на средину; 2) въ к-нѣ: а) по *фронту*—на право или какъ будетъ приказано, и б) въ рядахъ—взатылокъ впереди находящейся части; в) при поворотѣ к-ны рядами—къ сторонѣ головной части; 3) въ каре, передній и задній фасы равняются на средину, боковые—къ сторонѣ передняго фаса.

Во время движенія Р.: а) если равненіе назначено на одинъ изъ фланговъ, то на оф-рѣ (а если его нѣтъ, то на ун. оф-рѣ), стоящемъ на этомъ флангѣ, лежитъ обязанность давать направленіе движенію, т. е. слѣдовать прямо и ровнымъ шагомъ по указанному км-дою направленію; б) если равненіе назначено на средину, то при движеніи Р. впередъ направленіе движенію даетъ идущій въ срединѣ первой шр-ги Р. оф-рѣ (а если его

нѣтъ, то ун. оф-ръ); при движеніи же на заднюю шр-гу направле-
ніе даетъ въ разверн. фронтѣ и въ к-нахъ—фельд-ль.

е) О развернутомъ фронтѣ.

1) *Развѣненіе на мѣсть, повороты и примыканія Р.*, равно и *вздваиваніе рядовъ* на мѣстѣ и съ началомъ движенія, испол-
няются по км-дѣ обучающаго, какъ на стр. 583 указано.

Для наступленія ротою, Р. к-ръ ком.: 1) *Рота, развѣненіе* (ту-
да-то), 2) *шагомъ, М.*

Для отступленія Р., ком. съ мѣста: 1) *Р. кругомъ*, 2) *рав-
неніе* (туда-то), 3) *шагомъ, М.*; на походѣ: 1) *Р. кругомъ*, 2) *М.*,
3) *равненіе* (туда-то).

Примѣч. При поворотѣ Р. на заднюю шр-гу, лѣво-фл. ун. оф-ръ 2-го вз-да
переходитъ во 2-ю шр-гу, становясь въ нее съ поворотомъ Р.

Для движенія съ бараб. боемъ и му-
зыкою, обучающій приказываетъ нахо-
дющемуся при немъ бар-ку ударить два
первые такта марша для движенія сом-
кнутого строя. Бар-ки, горнофлейтисты
и муз-ты начинаютъ М. тотчасъ съ на-
чаломъ движенія, если Р. передъ тѣмъ
стояла, или—вслѣдъ за поданіемъ боя,
если Р. уже была въ движеніи.

Для движенія фронтомъ въ полъ-обо-
рота, Р. к-ръ ком.: а) съ мѣста: 1) *Р. въ
полъ-оборота на пра-во* (или на лѣ-во),
2) *шагомъ, М.*; б) на ходу произносится
только 1-я км-да. К-ры вз-въ и полувз-въ,
вмѣстѣ съ поворотомъ Р., выходятъ шагъ
впередъ и идутъ противъ своихъ мѣсть
въ 1-й шр-гѣ; фл. ун. оф-ры, находив-
шіеся во 2-й шр-гѣ, становятся въ 1-й
шр-гѣ; ряд-е сохраняютъ по этимъ ун.
оф-рамъ линію фронта. Лѣво-фл. ун.
оф-ръ 2-го вз-да, при движеніи въ полъ-
оборота, всторону не выходитъ.

Если движеніе въ полъ-оборота про-
изводится на заднюю шр-гу, то к-ры
вз-въ, полувз-въ и фл-е ун. оф-ры,
стоящіе въ шр-гахъ, остаются на своихъ
мѣстахъ, кромѣ лѣво-фл-го. ун. оф-ра
2-го вз-да, который переходитъ во 2-ю
шр-гу.

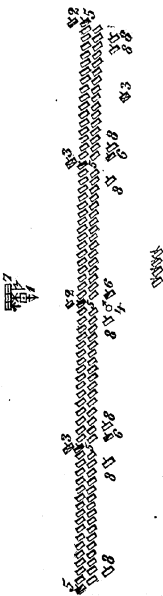

Для движенія рядами, ком.: а) съ мѣста: 1) Р. на пра-во (или на лѣ-во), 2) ряды вздвой, 3) шагомъ, М.; б) на походѣ:

1) Р. на пра-во (или на лѣ-во), 2) ряды вздвой. Въмѣстѣ съ поворотомъ полувз. к-ры выходятъ изъ строя шагъ влѣво (или вправо), а ун. оф-ры, за ними стоящіе, занимаютъ ихъ мѣста въ 1-й шр-гѣ; люди вздваиваютъ ряды; ун. оф-ръ, стоящій на лѣв. флангѣ 2-го вз-да, всторону не выходитъ. Горты, бар-ки и муз-ты также поворачиваются рядами въ сторону, опредѣленную км-дою. Затѣмъ всѣ чины во время движенія сохраняютъ относительно другъ-друга то самое положеніе, которое имѣли послѣ поворота.

Чтобы роту, идущую фронтомъ въ полъ-оборота или рядами, повернуть на переднюю шр-гу, Р. к-ръ ком.: Р. во-ФРОНТЪ, *равненіе* (туда-то). Р. исполняется что по смыслу км-ды слѣдуетъ; а вз-ые и полувз-ые к-ры и фл. ун. оф-ры вступаютъ на мѣста, опредѣленные имъ въ разверн. фронтѣ.

Для перемѣны направленія Р., идущей рядами, ком.: 1) Р. правое (или лѣвое) плечо впередъ, 2) М., и когда головной рядъ зайдетъ плечомъ сколько надо: 3) ПРЯМО.

Для движенія рядами справа (слѣва), ком.: 1) Р. напра-во (или нале-во), 2) ряды вздвой, 3) правое (лѣвое) плечо впередъ, 4) шагомъ, М. (а на ходу: М.). По 1-й и 2-й км-дамъ всѣ чины занимаютъ мѣста, какъ при поворотѣ рядами; по 4-й км-дѣ Р. идетъ, и головной рядъ заходитъ плечомъ, пока Р. к-ръ не скажетъ: 5) ПРЯМО; тогда головной рядъ идетъ по указанному км-дою направлеию, а прочіе ряды за нимъ слѣдуютъ.

Когда нужно Р. завести параллельно линіи фронта, то ком.: 1) Р. напра-во (или нале-во), 2) ряды вздвой, 3) правое (лѣвое) плечо впередъ, 4) шагомъ, М. (а на ходу: М.). Когда Р. двинется и головной рядъ зайдетъ $\frac{1}{4}$ круга, то Р. к-ръ ком.: 5) КРУГОМЪ, и когда головной рядъ снова зайдетъ плечомъ на $\frac{1}{4}$ круга Р. к-ръ ком.: 6) ПРЯМО, когда Р. вытянется, то Р. к-ръ ком.: 7) Р. СТОЙ, 8) ВО ФРОНТЪ. Въмѣстѣ съ поворотомъ строя во фронтъ, полувз. к-ры и фл. ун. оф-ры вступаютъ на свои мѣста, а ряды выстраиваются.

Ружейные приемы производятся по тѣмъ же правиламъ и км-дамъ, которыя указаны въ один. ученіи (см. стр. 582).

Примѣч. Ун. оф-ры на караулъ не дѣлаютъ.

2) Пальба. Для пальбы Р., ком.: 1) Пальба ротою, 2) Р. товсь, 3) Р. 4) ПЛИ. По 1-й км-дѣ, всѣ, стоящіе на флангахъ обѣихъ шр-гѣ, вз. и полувз. к-ры и ун. оф-ры поворачиваются кругомъ и идутъ

за фронтъ, гдѣ становятся: к-ры—каждый за серединою своего полузда въ 6-ти шаг. отъ задней шр-ги, а фл. ун. оф-ры—за крайними рядами своихъ фланговъ и на линіи зам. ун. оф-ровъ; 2-я шр-га приступаетъ къ 1-й на полшага. Р. к-ръ уходитъ за Р. и становится на такомъ разстояніи отъ нея, чтобы км-да его была хорошо слышна всѣмъ людямъ Р. По 2-й км-дѣ, которая дается, когда всѣ стануть на мѣста, рядовые берутъ на изготовку, а ун. оф-ры—къ ногѣ. По 3-й км-дѣ, обѣ шр-ги прикладываются; по 4-й—стрѣляютъ, а послѣ выстрѣла—немедленно заряжаютъ ружья и ожидаютъ (держа на изготовкѣ) км-ды. Для втораго и послѣдующихъ залповъ, и вообще во всѣхъ случаяхъ, когда люди держать на изготовку, Р. к-ръ, для открытія огня, приноситъ только послѣднія двѣ км-ды, а именно: 1) Р. 2) *пли*.

Для салютаціонной пальбы залпами, ком.: 1) *Пальба Р. вверхъ*, 2) *Р. товсь*, 3) *Р.* 4) *пли*, и затѣмъ, послѣ окончателнаго выстрѣла, ком.: *къ но-гѣ*.

Примѣч.: 1) Если до км-ды: *пальба ротою*, не была подана км-да: *муз-ты по мѣстамъ*, то муз-ты, бар-ки и гор-ты переходятъ на мѣста, указанныя имъ на стр. 593, какъ только будетъ скомапдовано: *пальба ротою*.—2) Для открытія пальбы Р., стоящею со вдвоенными рядами, Р. к-ръ ком. сначала: *Ряды стройся*, а затѣмъ—указанное выше.—3) При производствѣ стрѣльбы холостыми патронами, должно быть дѣлаемо не болѣе 2-хъ залповъ; если же обучающій желаетъ, чтобы Р. продолжала стрѣлять, то эти залпы должны быть дѣлаемы примѣрно; не вкладывая патрона.—4) При салютаціи ун. оф-ры не стрѣляютъ.—5) При пальбѣ на заднюю шр-гу, когда будетъ ком.: *пальба ротою*, то, кромѣ вз-хъ и полузд-хъ к-ровъ и фл. ун. оф-ровъ, всѣ стоящіе въ замкѣ переходятъ за 1-ю шр-гу; оф-ры и ун. оф-ры проходятъ черезъ ближайшіе интервалы между полуздами, а сор-ты, бар-ки и муз-ты—черезъ интервалъ между 1-мъ и 2-мъ вз-дами. Всѣ эти чины занимаютъ мѣста за 1-й шр-гою подобно тому, какъ они становятся за 2-ю шр-гою при пальбѣ на 1-ю шр-гу. По прекращеніи стрѣльбы, съ поворотомъ строя на 1-ю шр-гу, всѣ чины занимаютъ мѣста, назначенныя имъ въ разверн. фронтѣ.

Для прекращенія залповъ, подается сигналъ *дробь* или словесная км-да (см. стр. 583), по которымъ нижніе чины перестаютъ стрѣлять; оф-ры и ун. оф-ры вступаютъ въ свои мѣста.

Чтобы находящуюся въ движеніи Р. остановить для пальбы, ком.: 1) *Пальба ротою*, 2) *Р. стой*. По 1 км-дѣ, люди сзади идущей шр-ги приближаются на $\frac{1}{2}$ шага къ шр-гѣ, находящейся впереди. По 2-й км-дѣ, Р. останавливается; оф-ры и ун. оф-ры уходятъ за фронтъ. Р., остановившись, беретъ ружья на изготовку и открываетъ огонь по км-дѣ Р. к-ра.

Чтобы Р., идущую со вдвоенными рядами, остановить для открытія огня, Р. к-ръ сначала ком.: *ряды стройся*, а затѣмъ подаетъ км-ды для пальбы.

5) *Перемѣна фронта* Р. дѣлается: по одному изъ фланговъ или по серединѣ. Въ первомъ случаѣ, Р. к-ръ устанавливаетъ въ желаемомъ направленіи крайнее отд-іе отъ того фланга, который долженъ остаться на мѣстѣ; во второмъ—одно изъ среднихъ отд-ій Р. Установивъ отд-іе равненія, Р. к-ръ ком.: а) если пе-

ремѣна фронта по одному изъ фланг. отд-ій: 1) *Перемѣна фронта впередъ (назадъ)*, 2) *бѣгомъ, М.*; б) если перемѣна фронта по одному изъ среднихъ отд-ій, то: 1) *Перемѣна фронта (такимъ-то) флангомъ назадъ*, 2) *бѣгомъ, М.* Въ обоихъ случаяхъ, по 1-й км-дѣ, части, которыя должны отойти назадъ, поворачиваются кругомъ по км-дѣ вз-хъ к-ровъ: *такой-то вз-дъ кру-гомъ, или-первыя (послѣднія) три отд-ія кру-гомъ*; по 2-й км-дѣ, люди бѣгутъ на новую линію фронта и, по мѣрѣ выстраиванія на ней, сами собою поворачиваются на 1-ю шр-гу, а вз-ые к-ры повѣряютъ равненіе.

Ж) О КОЛОННАХЪ.

1) *Построеніе разомкнутыхъ к-нъ изъ развернутаго фронта.*

а) Захожденіемъ съ мѣста вз-дами, полувз-дами или отд-іями къ сторонѣ котораго нибудь изъ фланговъ на $\frac{1}{4}$ круга. Р. к-рѣ ком.: 1) *По взводно (по полувзводно, по отдѣленіямъ) на право (на лѣво)*, 2) *шагомъ, М.* По 1-й км-дѣ, к-ры вз-въ (полувз-въ) переходятъ туда, гдѣ по окончаніи захожденія должны остановиться заходящіе фланги командуемыхъ ими частей, и становятся лицомъ вдоль новой линіи фронта. По 2-й км-дѣ, вз-ды (полувз-ды или отд-ія) начинаютъ захожденіе, причемъ: 1) *При построеніи к-нъ вз-хъ и полувз-хъ*, фл. ун. оф-ры, находящіеся на внутреннихъ флангахъ захожденія, вступивъ въ 1-ю шр-гу, не трогаются съ мѣста до окончанія захожденія. Фл. ун. оф-ры наружныхъ фланговъ захожденія заводятъ эти фланги, становясь въ 1-ю шр-гу, какъ только имъ очистится мѣсто. 2) *При построеніи к-нъ по отд-іямъ*, по 2-й км-дѣ, замык. оф-ры и всѣ ун. оф-ры становятся на мѣста, опредѣленные имъ въ к-нѣ.—По окончаніи захожденія можно остановить роту или двинуть ее впередъ. Въ 1-мъ случаѣ, Р. к-рѣ ком.: 1) *стой*, (произнося эти слова за шагъ до окончанія захожденія), вз-ды (полувз-ды или отд-ія) останавливаются; по км-дѣ: 2) *равняйсь*, люди выравниваются, а вз-ые и полувз-ые к-ры и ун. оф-ры, находящіеся на внутрен. флангахъ захожденія, занимаютъ мѣста, опредѣленные имъ въ разомкн. к-нѣ. Во 2-мъ случаѣ, Р. к-рѣ ком.: *прямо, равненіе направо (на лѣво)*; и вз-ды (полувз-ды или отд-ія) двигаются съ мѣста, а вз-ые и полувз-ые к-ры и ун. оф-ры, находящіеся на внутрен. флангахъ захожденія, становятся на мѣста, опредѣленные имъ въ разомкн. к-нѣ.

Примѣч.: 1) Гор-ты, бар-ки и муз-ты, по означеннымъ выше км-дамъ, также заходятъ въ сторону, опредѣленную км-дою.—2) Подобно описанному можно дѣлать захожденіе и на заднюю шр-гу.

б) Захожденіемъ на походѣ вз-дами, полувз-дами или отд-іями на $\frac{1}{4}$ круга. Р. к-рѣ ком.: 1) *Вз-дами (полувз-дами, отд-іями)*, *лѣвое (правое) плечо впередъ*, 2) *М.* Исполненіе дѣлается также, какъ и съ мѣста, но к-ры идутъ прямо на

мѣста, назначенныя имъ въ разомкн. к-нѣ; а ун. оф-ры внутрен. фланговъ, вступивъ въ 1-ю шр-гу, линіи захожденія не означаютъ. Когда захожденіе окончено, ком.: 3) **прямо, равеніе** (туда-то), или: **стой-равняйсъ**.

в) Движеніемъ (съ мѣста или на походѣ) вз-дами (полувз-дами или отд-іями) съ одного изъ фланговъ Р. въ томъ направленіи, куда былъ обращенъ фронтъ, причемъ:

1) *Чтобы часть, по которой дѣлается построение шла прямо, а прочія зашли къ сторонѣ ея*, Р. к-рѣ ком.: 1) 1-й (2-й) *вз-дѣ* (или: 1-й или 4-й *полувз-дѣ*) **прямо**, 2) 2-й (1-й) *вз-дѣ* **направо** (**НАЛѢВО**), 3) *шагомъ М.* По 1-й км-дѣ к-рѣ части, по которой построение дѣлается, выходитъ передъ ея середину и ком.: *такой-то вз-дѣ* (или *полувз-дѣ*) **равненіе направо**. По 3-й км-дѣ головная часть подается впередъ и, когда она отойдетъ на полувз-дную дистанцію, то к-рѣ ея ком.: **На мѣстѣ**. Остальная часть Р. заходитъ къ сторонѣ головнаго вз-да (или полувз-да), какъ сказано въ п. а. и б. Р. к-рѣ, давъ время окончить захожденіе, ком.: 4) **стой-равняйсъ**. Гор-ты и бар-ки переходятъ на мѣста, указанныя имъ въ к-нѣ, по 1-й км-дѣ Р. к-ра.

Примѣч.: 1) Если, вмѣсто км-ды: *Стой равняйсъ*; будетъ ском.: **Прямо**, то головная часть продолжаетъ движеніе, а слѣдующая за нею дѣлаетъ вторично захожденіе по км-дѣ своего вз-го к-ра, и когда зайдетъ на $\frac{1}{4}$ круга къ сторонѣ предыдущей части, то к-рѣ ея ком.: **Прямо, равеніе** (туда-то).—2) Подобно изложенному строится и к-на по отд-іямъ, причемъ Р. к-рѣ ком.: 1) 1-е (2-е) *отд-іе 1-го (4-го) полувз-да* **прямо**, 2) *прочія, по отдѣленіямъ*, **НАПРАВО** (**НАЛѢВО**), 3) *шагомъ М.* По 1-й км-дѣ, к-рѣ отд-ія, по которому дѣлается построение, становится на 2 ш. передъ 1-мъ рядомъ съ фланга равенія. По 2-й км-дѣ, к-ры полувз-въ переходятъ туда, гдѣ по окончаніи захожденія должны остановиться фланги первыхъ отд-ій командуемыхъ ими полувз-въ. По 3-й км-дѣ, головное отд-іе идетъ впередъ, и когда отойдетъ на дистанцію одного отд-ія, во к-рѣ его ком.: **На мѣстѣ**; прочія отд-ія заходятъ къ сторонѣ головнаго отд-ія; въ то же время замык. оф-ры и всѣ ун. оф-ры переходятъ на мѣста, опредѣленныя имъ въ к-нѣ по отд-іямъ.

2) *Чтобы часть, по которой дѣлается построение, шла прямо, а прочія, слѣдуя въ полъ-оборота, вздвоили за эту часть*, Р. к-рѣ ком.: 1) *Р. справа (слѣва) по вз-дно (по полувз-дно, по отд-іямъ)*, 2) *шагомъ М.* По 1-й км-дѣ, въ части, по которой построение дѣлается, исполнять то же, что и въ п. 1; а остальная часть Р. поварачивается въ полъ-оборота къ голов. части (по км-дѣ *вз-хъ* или *полувз-хъ к-ровъ*). По 2-й км-дѣ, головн. часть идетъ прямо, а слѣдующія—дѣлаютъ 4 ш. на мѣстѣ и затѣмъ слѣдуютъ полуоборотомъ; вз-ые к-ры ихъ переходятъ на мѣста, опредѣленныя въ разомкн. к-нѣ. По мѣрѣ того, какъ идущія полуоборотомъ части будутъ приходиться взатылокъ головной, они поварачиваются къ сторонѣ этой части по км-дѣ своихъ *к-ровъ*. Муз-ты, гор-ты и бар-ки переходятъ на мѣста, опредѣленныя имъ въ к-нѣ, начавъ движеніе по 1-й км-дѣ Р. к-ра.

Примѣч.: 1) Для подобнаго же построения во время движенія, Р. к-рѣ ком. только: 1) *Р. справа (или слѣва) по вз-дно (по полувз-дно, по отд-іямъ)*. По

этой км-дѣ к-ры вз-довъ (полувз-довъ) ком. что сказано выше, и построение исполняется, какъ указано при движеніи съ мѣста.—2) Если Р. идетъ на заднюю шр-гу и ей будетъ дана одна изъ вышеозначенныхъ км-дѣ, для движенія справа или слѣва дробными частями, то построение начинается частями противоположными тѣмъ, по которымъ построение это дѣлается при движеніи на 1-ю шр-гу. Такъ наприм.: если Р., идущей на заднюю шр-гу, будетъ ком.: *Справа по вз-дно*, то 2-й вз-дѣ идетъ прямо, а 1-й вз-дѣ вздвигается за него.

2) Смыканіе и размыканіе колоннъ.

Смыканіе к-нѣ дѣлается только по впереди стоящей части; такъ, чтобы сомкнуть вз-дную разомкн. к-ну справа, Р. к-рѣ ком.: 1) *Сомкни к-ну*, 2) *шагомъ, М.* По 1-й км-дѣ, к-рѣ задняго вз-да поварачивается къ своему вз-ду и скоманд.: такой-то *вз-дѣ равненіе направо*, переходитъ на правый флангъ; вмѣстѣ съ тѣмъ к-рѣ передняго вз-да переходитъ также на флангъ равненія; замык. оф-ры и фл. ун. оф-ры становятся на мѣста, опредѣленные имъ въ сомкнутой вз-дной к-нѣ. По 2-й км-дѣ, задній вз-дѣ идетъ впередъ, а к-рѣ его, не доходя нѣсколькихъ шаговъ до впереди-стоящаго вз-да, ком.: такой-то *вз-дѣ стой*, произнося послѣднюю км-ду съ такимъ расчетомъ, чтобы вз-дѣ остановился на установленной для сомкнутой к-нѣ дистанціи. По этой км-дѣ фельд-ль становится на мѣсто, опредѣленное ему въ разомкн. к-нѣ, обходя Р. съ лѣваго ея фланга.

Примѣч.: 1) Для смыканія на походѣ Р. к-рѣ, если желаетъ не останавливать к-ну, ком.: *Сомкни к-ну*; по этой км-дѣ к-рѣ задняго вз-да ком.: Такой-то *вз-дѣ прибавь шагъ*; этотъ вз-дѣ увеличиваетъ шагъ, чтобы, по мѣрѣ движенія, дойти до впереди идущей части на дистанцію 5 шаг.—2) Если Р. к-рѣ желаетъ сомкнуть к-ну и вмѣстѣ съ тѣмъ остановить ее, то ком.: *По такому-то вз-ду (полувз-ду, т. е. по той части, которая будетъ въ головѣ к-ны) сомкни к-ну*; по этой км-дѣ к-рѣ головной части останавливаетъ ее и становится на мѣсто, опредѣленное для него въ сомкнутой к-нѣ; к-ры частей, слѣдующихъ за головною, исполняютъ, что опредѣлено выше.

Размыканіе съ мѣста дѣлается движеніемъ впереди стоящихъ частей впередъ; такъ: Р. к-рѣ ком.: 1) *Р. по вз-дно на вз-дную (полувз-дную) дистанцію*, 2) *равненіе направо, шагомъ*, 3) такой-то *вз-дѣ*. По послѣдней км-дѣ к-рѣ названнаго вз-да, выходя передъ середину его, ком.: Такой-то *вз-дѣ, равненіе направо, шагомъ, М.* Названный вз-дѣ начинаетъ движеніе, а оф-ры и ун. оф-ры занимаютъ мѣста, какъ въ разомкн. к-нѣ. К-рѣ задняго вз-да, когда передній отойдетъ на половину назначенной дистанціи, переходя передъ середину своего вз-да, ком.: Такой-то *вз-дѣ, равненіе направо, шагомъ*; а когда передній вз-дѣ отойдетъ на назначенную дистанцію, ком.: *М. Фельд-ль, переходитъ на опредѣленное ему въ разомкн. к-нѣ мѣсто (обходя Р. съ лѣваго фланга) по 3-й км-дѣ Р. к-ра.*

Примѣч. Для размыканія на походѣ, Р. к-рѣ ком.: *Р. по вз-дно на вз-дную дистанцію*. По этой км-дѣ впереди идущій вз-дѣ продолжаетъ идти, а к-рѣ сзади стоящаго взвода ком.: Такой-то *вз-дѣ на МѢСТѢ*. Когда впереди идущій

вз-дѣ отойдетъ на вз-днюю дистанцію, то к-рѣ сзади стоящаго вз-да ком.: **ПРЯМО.**

Смыканіе и размыканіе полувз-дной к-ны исполняются точно также, какъ и вз-дной; причемъ сказанное о впереди стоящемъ вз-дѣ относится къ таковому же полувз-ду, сказанное о заднемъ вз-дѣ—къ остальнымъ полувз-дамъ.

3) Построеніе сомкн. к-ны изъ разверн. фронта.

Построеніе сомкнут. к-нѣ дѣлается, какъ на мѣстѣ, такъ и на ходу, всегда по одной изъ фланговыхъ частей.

Для построенія на мѣстѣ, Р. к-рѣ ком.: 1) *Р. справа во вз-дную к-ну стройся*, 2) *шагомъ, М.* По 1-й км-дѣ, к-рѣ 2-го вз-да выходить и ком.: *2-й вз-дѣ напра-во, ряды вздвой*, а затѣмъ въ полъ-голоса: *лѣвое плечо впередъ*. По послѣдней км-дѣ пр. фл. ун. оф-рѣ, оставаясь въ 1-й шр-гѣ, поварачивается на заднюю шр-гу, а вз. к-рѣ становится ему взатылокъ. По 2-й км-дѣ к-рѣ 2-го вз-да ведетъ вз-дѣ кратчайшимъ путемъ на то мѣсто, гдѣ долженъ придти къ к-нѣ его лѣвый флангъ, и затѣмъ направляетъ вз-дѣ параллельно 1-му вз-ду. Замык. оф-рѣ 1-го вз-да (а если его нѣтъ, то лѣвофл. ун. оф-рѣ 1-го вз-да) переходитъ изъ замка въ 1-ю шр-гу, когда очистится мѣсто; правофл. ун. оф-рѣ 1-го вз-да уходитъ въ замокъ. К-рѣ 2-го вз-да идетъ рядомъ съ пр. фл. ун. оф-ромъ и, приближаясь къ тому мѣсту, гдѣ долженъ стоять правый флангъ вз-да, ком.: *сводѣ, стой*, произнося послѣднюю км-ду такъ, чтобы вз-дѣ, остановившись по ней, пришелся противъ соответствующихъ рядовъ 1-го вз-да; затѣмъ ком.: *во фронтъ*. Съ послѣдней км-дою пр. фл. ун. оф-рѣ 2-го вз-да становится на мѣсто, опредѣленное ему въ сомкн. к-нѣ. Если есть за 2-мъ вз-домъ замык. оф-рѣ, то по этой км-дѣ становится на лѣвомъ флангѣ 2-го вз-да, а лѣвофл. ун. оф-рѣ уходитъ за вз-дѣ на мѣсто, опредѣленное ему въ сомкн. к-нѣ.

Примѣч.: 1) Построеніе вз-дной к-ны слѣва по 2-му вз-ду исполняется такъ же, но к-рѣ 1-го вз-да, повернувъ его налѣво, переходитъ къ лѣв. флангу этого вз-да и ком. въ полъ-голоса: *Правое плечо впередъ*. По этой км-дѣ к-рѣ 2-го вз-да становится на шагъ передъ 1-мъ рядомъ своего вз-да; пр. фл. ун. оф-рѣ 2-го вз-да уходитъ въ замокъ, а лѣвофл. ун. оф-рѣ 1-го вз-да выходитъ изъ замка и становится на лѣв. флангѣ 1-го вз-да такъ, какъ сказано выше о пр. фл. ун. оф-рѣ 2-го вз-да. По ком.: *М.*, к-рѣ 1-го вз-да ведетъ вз-дѣ кратчайшимъ путемъ въ к-ну, иди, справа, рядомъ съ лѣвофл. ун. оф-ромъ. Придя на мѣсто, гдѣ долженъ стоять пр. флангъ 1-го вз-да, к-рѣ его останавливается и пропускаетъ вз-дѣ мимо себя, а затѣмъ останавливаетъ его, какъ выше сказано.— 2) Такъ же дѣлается и построеніе полувз-дой сомкн. к-ны справа по 1-му полувз-ду, или к-ны слѣва по 4-му полувз-ду, по ком.: 1) *Р. справа (слѣва) во полувз-дную к-ну стройся*, 2) *шагомъ, М.* Замык. оф-ры (если имѣются) становится, по окончаніи построенія, на лѣв. фланги первыхъ полувз-довъ; фл. ун. оф-ры 1-го и 4-го полувз-довъ исполняютъ сказанное о фл. ун. оф-рахъ 1-го и 2-го вз-довъ; фл. ун. оф-ры 2-го и 3-го полувз-довъ, которые съ поворотомъ этихъ полувз-довъ рядами будутъ въ замкѣ, переходятъ на фланги своихъ полувз-довъ,

въ 1-ю шр-гу, какъ только эти полувз-ды начнутъ движеніе для построения к-ны.

Построение сомкнутой к-ны съ движеніемъ Р. впередъ, а также и на походѣ, исполняется по км-дѣ Р. к-ра: 1) *Справа (слѣва) по вз-дно (по полувз-дно)*, 2) *шагомъ, М.*, и все исполняется, какъ для построения разомк. к-ны, затѣмъ смыкается к-на, какъ указано на стр. 600.

При всѣхъ построенияхъ сомкн. к-нѣ, ротные муз-ты поворачиваются и переходятъ на мѣста, опредѣленные имъ въ к-нѣ, одновременно съ тѣмъ, какъ строится к-на.

4) *Движеніе к-нѣ и перемѣна направленія ими.*

Для движенія к-нѣ, подаются тѣ же км-ды, что и для движенія въ разверн. фронтѣ.

При движеніи наблюдается: а) равеніе взатылокъ, въ особенности на флангѣ равенія; б) дистанціи между частями; в) равеніе по шр-гамъ. Кромѣ того: г) *при движеніи разомкн. к-нѣ* рядами, полу-оборотомъ и на заднюю шр-гу, всѣ чины остаются на мѣстахъ, опредѣленныхъ имъ въ разомкн. к-нѣ, за исключеніемъ: фл. ун. оф-ровъ, стоящихъ на наружныхъ флангахъ въ к-нахъ вз-хъ и полувз-хъ, а также оф-ровъ и ун. оф-ровъ въ к-нахъ по отд-іямъ, которые при движеніи на заднюю шр-гу становятся во 2-ю шр-гу; д) *при движеніи сомкн. к-нѣ*: 1) рядами и полу-оборотомъ на переднюю шр-гу—к-ры частей и фл. ун. оф-ры поступаютъ, какъ въ разверн. фронтѣ; 2) при поворотѣ к-ны на заднюю шр-гу или въ полъ-оборота на заднюю шр-гу—находящіеся на наружныхъ флангахъ оф-ры, равно ун. оф-ры, стоящіе на тѣхъ флангахъ, гдѣ оф-ровъ нѣтъ, переходятъ во 2-ю шр-гу.

Перемѣна направленія разомк. к-нѣ производится по км-дѣ Р. к-ра: 1) *Р. правое плечо впередъ*. К-рѣ 1-го полувз-да называется свою часть, повторяетъ км-ду Р. к-ра и затѣмъ ком.: *М.*; по этой км-дѣ начинаетъ заходить только 1-й полувз-дъ; прочіе же—продолжаютъ идти по прежнему направленію: Когда 1-й полувз-дъ зайдетъ сколько нужно, Р. к-рѣ ком.: 2) *прямо*; к-рѣ 1-го полувз-да повторяетъ эту км-ду и прибавляетъ: *Равненіе на право*. 1-й полувз-дъ идетъ по новому направленію; прочіе полувз-ды, по км-дѣ своихъ к-ровъ, заходятъ, одинъ послѣ другаго, на томъ самомъ мѣстѣ, гдѣ зашелъ 1-й полувз-дъ, и далѣе слѣдуютъ, равняясь взатылокъ впереди идущей части.

Примѣч. Такимъ же порядкомъ дѣлается перемѣна направленія всякой другой к-ны вз-дной, полувз-дной и по отд-іямъ.

Перемѣна направленія сомкн. к-нѣ исполняется по км-дѣ Р. к-ра: 1) *Р. правое (или лѣвое) плечо впередъ, М.* Если Р. пла фронтомъ или на заднюю шр-гу, то вз-дъ (или полувз-дъ), идущій впереди, заходитъ по послѣдней км-дѣ. Задній вз-дъ (или прочіе полувз-ды) слѣдуетъ за движеніемъ головной части та-

кимъ образомъ, чтобы принять положеніе ей параллельное, и въ тоже время прійдтись ей въ затылокъ. Для того, чтобы дать время заднему вз-ду (или полувз-ду) вступить на новую линію безъ суеты, Р. к-ръ, когда голова к-ны зайдетъ сколько нужно, ком. въ полъ-голоса: **прямо**. По этой км-дѣ часть, окончившая захожденіе, подается небольшимъ шагомъ впередъ. Когда зайдутъ всѣ части и займутъ должное относительно другъ друга положеніе, то Р. к-ръ ком.: 2) **прямо, равеніе на право (на лѣво)**. По этой км-дѣ к-на начинаетъ движеніе прямо въ новомъ направленіи.

При движеніи к-ны, повернутой рядами, по ком.: 1) *Р. правое (или лѣвое) плечо впередъ*, М., к-на заходитъ плечомъ въ назначенную сторону такимъ образомъ, чтобы флангъ, на который она поворочена, во все время захожденія составлялъ одну линію. Идущіе на этихъ флангахъ к-ры частей или фл. ун. оф-ры держатъ надлежащія дистанціи отъ той части, къ сторонѣ которой захожденіе дѣлается, а равняются на заходящій флангъ. Км-да: 2) **прямо, равеніе туда-то**, произносится только тогда, когда послѣдніе ряды вз-довъ вытянутся въ новомъ направленіи.

5) Перестроенія колоннъ.

а) Перестроеніе разомкн. колоннъ.

1) *Перестроеніе изъ большихъ частей въ меньшія*—дѣлается только съ движеніемъ впередъ или на походѣ, какъ на переднюю шр-гу, такъ и на заднюю.—а) Перестроеніе изъ вз-дной к-ны справа въ полувз-дную¹⁾: Р. к-ръ ком.: 1) *Р. справа по - полувз-дно*, 2) *шагомъ, М.* По 1-й км-дѣ к-ры 1-хъ полувз-довъ переходятъ передъ свои полувз-ды и ком.: такой-то *полувз-дъ равеніе на право*, а к-ры 2-хъ полувз-довъ поворачиваютъ ихъ въ полъ-оборота на право. По 2-й км-дѣ, 1-ые полувз-ды идутъ прямо, а 2-ые, означивъ 4 ш. на мѣстѣ, продолжаютъ движеніе въ полъ-оборота; полувз. к-ры 2-хъ полувз-довъ переходятъ передъ ихъ середину, на мѣста, опредѣленные имъ въ разомкн. полувзв. к-нѣ. Когда 2-ые полувз-ды вдвоятъ за 1-ые, то они, по км-дѣ своихъ полувз. к-ровъ: такой-то *полувз-дъ во-ФРОНТЪ, равеніе на право*, поворачиваются и берутъ надлежащую дистанцію отъ впереди-идущаго полувз-да.—б) Перестроеніе изъ вз-дной к-ны справа въ к-ну по отд-іямъ²⁾: Р. к-ръ ком.:

1) Подобно описанному исполняется перестроеніе и изъ вз-дной к-ны слѣва для чего ком.: *Р. слѣва по полувз-дно, шагомъ, М.*—При перестроеніи на походѣ, Р. к-ръ ком. только: *Р. справа (или слѣва) по полувз-дно*; по этой км-дѣ исполняется изложенное выше, но только на походѣ.—2) Подобно изложенному исполняется перестроеніе изъ вз-дной к-ны слѣва, а равно перестраиваются въ отд-ія и полувз-дныя к-ны, какъ изъ к-нѣ справа, такъ и изъ к-нѣ слѣва.

Р. справа по отд-іямъ, если построение дѣлается на ходу, и прибавляетъ: *шагомъ*, *М*, при движеніи съ мѣста. Построение исполняется въ каждомъ вз-дѣ, какъ при движеніи справа, (слѣва) по отд-іямъ разверн. фронта (стр. 599, в, 2).—*в*) Перестроение изъ вз-дной к-ны справа *въ к-ну справа рядами*¹⁾: *Р. к-ръ ком.*: А) *При движеніи съ мѣста*—1) *Р. на пра-во*, 2) *ряды вздвой*, 3) *вз-дами правое плечо впередъ*, 4) *шагомъ*, *М*, 5) *прямо*. По 3-й км-дѣ, вз-ые к-ры переходятъ къ правому флангу своихъ вз-довъ, гдѣ становятся рядомъ съ пр. фл. ун. оф-ромъ. По 4-й км-дѣ, вз-ды идутъ рядами; головные ряды обоихъ вз-довъ дѣлаютъ захожде-ніе. По 5-й км-дѣ, головные ряды слѣдуютъ по данному направ-ленію, а остальные вытягиваются за ними; 2-й вз-дѣ выстраи-вается за 1-й, и всѣ чины занимаютъ мѣста, какъ при движеніи разверн. фронта, повернутаго рядами.—*Б*) *На ходу*—*Р. к-ръ ком.*: 1) *Р. на пра-во (на ль-во)*, 2) *ряды вздвой*; 3) *вз-дами правое плечо впередъ*, 4) *М*, 5) *прямо*. По этимъ км-дамъ исполняется, руководствуясь указаннымъ выше.—*г*) Перестроение к-ны спра-ва по отд-іямъ въ к-ну справа рядами²⁾: *Р. к-ръ ком.*: А) *При движеніи съ мѣста*—1) *Р. на пра-во*, 2) *отд-іями правое плечо впередъ*, 3) *шагомъ*, *М*, 4) *прямо*; Б) *во время движенія*—1) *Р. на пра-во*, 2) *отд-іями правое плечо впередъ*, 3) *М*, 4) *прямо*. По этимъ км-дамъ *Р.* перестраивается, какъ изложено выше; при-чемъ вз. и полувз. к-ры, по 2-й км-дѣ, переходятъ къ правому флангу своихъ частей. Когда отд-ія вытянутся одно за другимъ, то *Р. к-ръ ком.*: 5) *Ряды вздвой*.

2) *Перестроение изъ меньшихъ частей въ большія*—испол-няется одновременно во всей разомкн. к-нѣ или послѣдовательно, начиная съ головной части; послѣднее дѣлается только во время движенія.—*а*) Одновременное перестроение находящейся въ движеніи к-ны справа рядами—въ к-ну по отд-іямъ: *Р. к-ръ ком.*: 1) *Ряды—стройся*; 2) *отд-ія стройся влѣво (или вправо)*, 3) *М*. Отд-ія выстраиваются одновременно изъ рядовъ, а к-ры частей и всѣ ун. оф-ры становятся на мѣста, указанныя въ к-нѣ по отд-іямъ. Когда отд-ія выстроятся, то *Р. к-ръ ком.*: 4) *прямо, равеніе на льво (или на право)*.—*б*) Одновременное перестроение находящейся въ движеніи к-ны справа по отд-іямъ въ полувз-дную к-ну справа: *Р. к-ръ ком.*: 1) *Полувз-ды стройся влѣво*. По этой км-дѣ всѣ 2-ыя отд-ія (по км-дѣ своихъ к-ровъ) поворачиваются въ полъ-оборота налѣво и идутъ въ указанную км-дою сторону. 1-ыя отд-ія, съ поворотомъ 2-хъ

1) Подобно изложенному перестраиваются вз-дныя к-ны слѣва и полувз-дныя к-ны какъ изъ к-нѣ справа, такъ и изъ к-нѣ слѣва.—2) Подобно сему перестраивается к-на слѣва по отд-іямъ въ к-ну слѣва рядами.—3) Подобно сему дѣлается построение изъ рядовъ к-ны вз-дной или полувз-дной; причемъ однако км-да: *ряды СТРОЙСЯ* не подается, а только ком.: 1) *Полувз-ды (вз-ды) стройся влѣво (вправо)*, 2) *М*, 3) *ПРЯМО, равеніе на право*.

отд-ій, означаютъ шагъ на мѣстѣ (по км-дѣ своихъ к-ровъ: *На мѣсть*); 2-ья отд-ія, выйдя изъ за фланга впереди-находящейся части, поворачиваются (каждое—по км-дѣ своего к-ра) и выстраиваются на линіи съ головн. отд-іемъ полувз-да. Затѣмъ обучающій ком.: 2) *Прямо, равненіе направо* ¹⁾.—в) Послѣдовательное перестроеніе к-ны справа (слѣва) рядами въ к-ну по отд-іямъ (справа) слѣва: Р. к-рѣ ком.: 1) *Ряды стройся*, 2) *1-й (4-й) полувз-дъ строй отд-ія влѣво (или вправо)*. К-рѣ головн. полувз-да повторяетъ эту км-ду и прибавляетъ: *М*; когда же названная часть выстроится, то ком.: *ПРЯМО, равненіе на лѣво (на право)*, 2-й полувз-дъ продолжаетъ идти рядами, и к-рѣ его ком.: *2-й полувз-дъ строй отд-ія влѣво (или вправо)*, *М*, произнося послѣднюю км-ду, когда головная часть полувз-да дойдетъ до той точки, гдѣ началъ перестроеніе 1-й полувз-дъ; затѣмъ ком.: *ПРЯМО, равненіе на право*. Тоже исполняется въ 3-мъ и 4-мъ полувз-дахъ.—г) Послѣдовательное перестроеніе к-ны справа (слѣва) рядами въ к-ну полувз-дную справа (или слѣва): Р. к-рѣ ком.: *1-й полувз-дъ стройся влѣво (или вправо)*; к-рѣ 1-го полувз-да повторяетъ эту км-ду и прибавляетъ: *М*; когда же 1-й полувз-дъ выстроится, ком.: *ПРЯМО, равненіе на право*; затѣмъ к-рѣ слѣдующей части ком.: *2-й полувз-дъ стройся влѣво (или вправо)* и т. д. ²⁾—д) Послѣдовательное перестроеніе к-ны справа (слѣва) по отд-іямъ въ к-ну справа (слѣва) полувз-дную или вз-дную—исполняется, какъ при построеніе полувз-довъ или вз-довъ изъ рядовъ, по Р. к-рѣ не ком. *М* и въ выстраиваемомъ полувз-дѣ (вз-дѣ) исполняется указанное на стр. 604, б.

б) Перестроеніе сомкнутыхъ к-нѣ.

1) *Перестроеніе изъ большихъ частей въ меньшія*: а) *Перестроеніе изъ к-нѣ вз-дныхъ (или полувз-дныхъ) въ к-ну по отд-іямъ* исполняется только послѣдовательнымъ движеніемъ отд-іями;

¹⁾ Подобно описанному исполняется: а) перестроеніе к-ны слѣва по отд-іямъ въ полувз-дную к-ну слѣва, по км-дѣ Р. к-ра: *Полувз-ды стройся вправо*, ПРЯМО, *равненіе направо*; б) перестроеніе к-ны справа (слѣва) по отд-іямъ во вз-дную к-ну справа (слѣва), по км-дѣ Р. к-ра: *Вз-ды стройся влѣво (вправо)*, ПРЯМО, *равненіе на право*; в) построеніе Р. изъ к-ны справа (слѣва) по отд-іямъ, по км-дѣ: Р. *стройся влѣво (вправо)*, ПРЯМО *равненіе на середину*. Построеніе на ходу: изъ полувз-довъ—вз-довъ или Р, а также и изъ вз-довъ—Р., исполняются по тѣмъ же правиламъ; причеъ Р. к-рѣ ком.: *Вз-ды стройся влѣво (вправо)*, ПРЯМО, *равненіе на право*, или: Р. *стройся влѣво (вправо)*, ПРЯМО, *равненіе на середину*. Для одновременнаго перестроенія стоящей на мѣстѣ разомкн. к-ны, подаются тѣ же км-ды, которые указаны въ п. а и б, съ тѣмъ измѣненіемъ что Р. к-рѣ, для начала движенія, ком.: *Шагомъ М*, а также, что к-ры частей, по которымъ выстраиваются, не ком.: *на мѣсть*.—²⁾ [Подобно сему перестраивается к-на справа или слѣва рядами въ к-ну вз-дную справа или слѣва.

причемъ изъ к-нъ справа строятся только к-ны справа, а изъ к-нъ слѣва—только к-ны слѣва. Р. к-рѣ, чтобы перестроить вз-дную к-ну справа въ к-ну справа по отд-іямъ, ком.: 1) *Р. справа по отд-іямъ*, 2) *1-й вз-дѣ*. Въ каждомъ вз-дѣ исполняется изложенное на стр. 603, б; причемъ, 1-й вз-дѣ начинаетъ движеніе по км-дѣ своего вз-го к-ра, а 2-й вз-дѣ двигается впередъ также по км-дѣ своего к-ра, когда 1-й вз-дѣ очиститъ ему мѣсто¹⁾.—б) *Перестроение изъ вз-дной к-ны въ полувз-дную к-ну*: Р. к-рѣ ком.: 1) *Р. справа въ полувз-дную к-ну стройся*, 2) *2-ые полувз-ды на право*, 3) *шагомъ*, М. По 2-й км-дѣ, 2-й и 4-й полувз-ды поварачиваются къ сторонѣ полувз-довъ, остающихся на мѣстѣ (но рядовъ не вздваиваютъ); по 3-й км-дѣ, идутъ, согласно сказанному на стр. 601, прим. 2 и выстраиваются за 1-мъ и 3-мъ полувз-дами, остающимися на мѣстѣ. Такъ какъ при этомъ дистанція между полувз-дами будетъ менѣе 5 шаг., то, при первомъ движеніи Р., полувз-ды на походѣ берутъ постепенно эту дистанцію²⁾.

2) *Перестроение изъ меньшихъ частей въ большія*. Для перестроения полувз-дной к-ны справа во вз-дную к-ну справа, Р. к-рѣ ком.: 1) *Р. строй вз-ды*, 2) *2-ые полувз-ды на лѣво*. По этой км-дѣ 2-ые полувз-ды поварачиваются рядами на лѣво, а к-ры ихъ переходятъ къ лѣвому флангу 1-хъ полувз-довъ своихъ вз-довъ, и становятся у 2-го ряда, лицомъ къ линіи, которую долженъ занять ихъ полувз-дѣ. Замык. оф-ры (если есть) и лѣво-фл. ун. оф-ры 1-хъ полувз-довъ уходятъ въ замокъ на мѣста, опредѣленные имъ во вз-дной сомкн. к-нѣ. Затѣмъ Р. к-рѣ ком.: 3) *ряды вздвой*, 4) *шагомъ*, М, а когда они выйдутъ изъ к-ны, то: 5) *вторые полувз-ды во-ФРОНТЪ*. Когда эти полувз-ды выйдутъ на линію 1-хъ полувз-довъ, то останавливаются по км-дѣ своихъ полувз-хъ к-ровъ; затѣмъ всѣ чины занимаютъ мѣста, опредѣленные имъ во вз-дной к-нѣ. Такъ какъ по окончаніи построения дистанція между вз-дами будетъ болѣе 5 шаг., то Р. к-рѣ ком.: 6) *сомкни колонну*, 7) *шагомъ*, М. 3).

3) *Перестроение изъ к-нъ справа въ к-ны слѣва и обратно*: а) Для перестроения вз-дной к-ны справа во вз-дную к-ну слѣва, Р. к-рѣ ком.: 1) *Р. слѣва во вз-дную к-ну стройся*, 2) *ряды вздвой*, 3) *2-й вз-дѣ*. По 2-й км-дѣ, въ обоихъ вз-дахъ 2-ые ряды вздваиваютъ за 1-ые; по 3-й км-дѣ, к-рѣ 2-го вз-да ком.: *2-й вз-дѣ шагомъ*, М.; 2-й вз-дѣ идетъ впередъ, проходитъ чрезъ промежутки, образовавшіеся между вздвоенными рядами 1-го вз-да (причемъ каждый рядъ 2-го вз-да обходитъ соотвѣтствующій рядъ 1-го

1) Для перестроения вз-дной к-ны слѣва въ к-ну слѣва по отд-іямъ, Р. к-рѣ ком.: *Р. слѣва по отд-іямъ*, 2-й вз-дѣ.—2) Для перестроения вз-дной к-ны слѣва въ полувз-дную к-ну слѣва, Р. к-рѣ ком.: *Р. слѣва въ полувз-дную к-ну стройся*, 1-е полувз-ды на лѣво, *шагомъ*, М.—3) Подобно изложенному строится изъ полувз-дной к-ны слѣва вз-дная к-на слѣва по км-дѣ Р. к-ра: 1) *Р. строй вз-ды*, 2) *1-е полувз-ды на право*, 3) *ряды вздвой*, 4) *шагомъ*, М.; 5) *1-е полувз-ды во-ФРОНТЪ*. 6) *Сомкни колонну*, 7) *шагомъ*, М.

вз-да съ правой стороны), и когда 2-й вз-дъ отойдетъ отъ 1-го вз-да на 5 шаг., то останавливается по км-дѣ своего вз-го к-ра. Вздвоенные ряды входятъ въ свои мѣста: во вз-дѣ, стоящемъ на мѣстѣ—въ то время, какъ минуетъ его часть идущая впередъ; въ этой послѣдней—послѣ км-ды *стой*. б) Для перестроенія полу-вз-дной к-ны справа въ полу-вз-дную к-пу слѣва, Р. к-рѣ ком.: 1) *Р. слѣва въ полу-вз-дную к-ну стройся*, 2) *ряды вздвой*, 3) *4-й полу-вз-дъ*. По 3-й км-дѣ, к-рѣ 4-го полу-вз-да ведетъ его впередъ, 4-й полу-вз-дъ, пройдя чрезъ вздвоенные 3-й, 2-й и 1-й полу-вз-ды, выходитъ (считая отъ 1-го полу-вз-да) впередъ на 15 ш., гдѣ останавливается по км-дѣ своего полу-вз-го к-ра. Какъ только 4-й полу-вз-дъ пройдетъ сквозъ 3-й, то к-рѣ 3-го полу-вз-да ком.: *5-й полу-вз-дъ шагомъ, М.*; а когда полу-вз-дъ этотъ, пройдя сквозъ 2-й и 1-й полу-вз-ды, дойдетъ на установленную дистанцію къ стоящему впереди 4-му полу-вз-ду, то останавливается по км-дѣ своего к-ра; 2-й полу-вз-дъ начинаетъ движеніе послѣ того, какъ сквозъ него пройдетъ 3-й полу-вз-дъ. Съ остановкою каждаго полу-вз-да вздвоенные ряды его вступаютъ на свои мѣста, въ 1-мъ полу-вз-дѣ вздвоенные ряды вступаютъ на свои мѣста, какъ только 2-й полу-вз-дъ минуетъ его ¹⁾.

Примѣч. Когда ряды во вз-дахъ будутъ выстроены, то часть, оставшаяся на мѣстѣ, принимаетъ, на сколько нужно, вправо.

6) Развертываніе к-нъ и пальба.

а) Развертываніе разомкнутыхъ к-нъ.

1) *Развертываніе къ сторонѣ фронта*—исполняется захожденіемъ частей к-ны на $\frac{1}{4}$ круга въ ту сторону, по захожденіи въ которую эти части будутъ находиться въ томъ же порядкѣ, какъ опредѣлено быть въ разверн. фронтѣ. Для сего Р. к-рѣ ком.: 1) *Р. во фронтъ*, 2) *шагомъ М.*; по 1-й км-дѣ, к-ры вз-довъ (полу-вз-довъ) идутъ на тѣ мѣста, гдѣ, по окончаніи захожденія, долженъ остановиться заходящій флангъ командуемой ими части; по 2-й км-дѣ, всѣ части заходятъ въ указанную выше сторону на $\frac{1}{4}$ круга. Для прекращенія захожденія, Р. к-рѣ ком.: *стой—равняйсь*. Въ мѣстѣ съ построеніемъ разверн. фронта, всѣ чины занимаютъ опредѣленные имъ мѣста.—Въ случаѣ исполненія этого построенія на походѣ, Р. к-рѣ ком.: 1) *Р. во фронтъ*, 2) *М.*; по этой км-дѣ вз-ды (полу-вз-ды) заходятъ во фронтъ, какъ выше сказано, а к-ры вз-довъ (полу-вз-довъ) и фельд-ль идутъ прямо на мѣста, опредѣленные имъ въ разверн. фронтѣ. По окончаніи захожденія Р. к-рѣ ком.: *стой—равняйсь*, или: *прямо*, и означаетъ равеніе.—Для захожденія во фронтъ изъ к-ны по отд-іямъ, Р. к-рѣ подаетъ ту же км-ду, какъ для построенія разверн. фронта изъ разомкн. вз-дной к-ны, и все исполняется, какъ выше изложено,

¹⁾ Подобно сему перестраивается вз-дная и полу-вз-дная к-на слѣва во вз-дную или полу-вз-дную к-ны справа.

съ тѣмъ лишь измѣненіемъ, что вз-дные и полувз-дные к-ры и замык. оф-ры во всѣхъ случаяхъ, по км-дѣ: *во-фронтъ*, занимаютъ мѣста, опредѣленные имъ въ разверн. фронтѣ.

2) *Развертываніе Р. не въ ту сторону, куда захожденіемъ она образовала бы фронтъ*, а въ сторону противоположную—исполняется послѣдовательнымъ захожденіемъ частей разомкн. к-ны и только при движеніи Р. Такъ, для выстраиванія фронта направо изъ вз-дной к-ны справа, Р. к-рь ставитъ жалонера на томъ мѣстѣ, гдѣ долженъ быть правый флангъ Р.; затѣмъ ком.: 1) *1-й вз-дъ, лѣвое плечо впередъ*; 2) *Р. стройся влѣво*. К-рь 1-го вз-да повторяетъ 1-ю км-ду Р. к-ра и прибавляетъ: *М.*; когда 1-й вз-дъ зайдетъ въ направленіи, указанномъ обучающимъ, то к-рь этого вз-да ком.: **СТОЙ - РАВНЯЙСЯ** (или: **ПРЯМО, РАВНЕНІЕ НА ПРАВО**—когда, по окончаніи захожденія, вз-дъ не вступилъ еще на новую линію). 2-й вз-дъ продолжаетъ идти прямо, и когда будетъ противъ середины 1-го вз-да, то к-рь 2-го вз-да ком.: *2-й взводъ лѣвое плечо впередъ*; когда же 2-й вз-дъ поравняется съ лѣвымъ флангомъ зашедшаго 1-го вз-да, то ком.: *М.* Когда 2-й вз-дъ зайдетъ въ положеніе параллельное 1-му вз-ду, ком.: **ПРЯМО, РАВНЕНІЕ НАПРАВО**, затѣмъ самъ идетъ къ лѣвому флангу 1-го вз-да и, ставъ у 2-го ряда этого вз-да, останавливаетъ 2-й вз-дъ такъ, чтобы этотъ вз-дъ, остановившись, былъ на линіи съ 1-мъ вз-домъ.

Примѣч. Такимъ же порядкомъ дѣлаются эти построения изъ к-нъ полувз-дныхъ и по отд-іямъ. Причемъ, при построеніи разверн. фронта изъ к-ны по отд-іямъ, отд-ія останавливаются на линіи своими полувз-дными к-рами.

б) Развертываніе сомкнутыхъ к-нъ.

1) *Развертываніе стоящей на мѣстѣ сомкн. вз-дной к-ны справа*. Р. к-рь ком.: 1) *Р. стройся влѣво*, 2) *шагомъ, М.* По 1-й км-дѣ, к-рь 2-го вз-да выходитъ и ком.: *2-й вз-дъ налево, ряды вдвой*, и переходитъ на лѣвый флангъ вз-да; замык. оф-ръ этого вз-да (если есть) уходитъ въ замокъ. По 2-й км-дѣ, вз-дъ идетъ впередъ, а к-рь его, остановившись противъ того мѣста, гдѣ долженъ придтись правый флангъ 2-го вз-да въ разверн. фронтѣ, пропускаетъ вз-дъ мимо себя и ком.: *2-й вз-дъ, во-фронтъ*, произнося исполнительную км-ду въ то время, когда правый флангъ 2-го вз-да поравняется съ нимъ; затѣмъ самъ идетъ къ лѣвому флангу 1-го вз-да и становится у 2-го ряда, лицомъ къ своему вз-ду (замык. оф-ръ, а если его нѣтъ, то лѣво-фл. ун. оф-ръ 1-го вз-да переходитъ въ замокъ); затѣмъ ком.: **СТОЙ**, соображая свою км-ду такъ, чтобы этотъ вз-дъ, остановившись, былъ на линіи 1-го вз-да.—Если Р. к-рь желаетъ развернуть Р. бѣгомъ, то ком.: 1) *Р. стройся влѣво*, 2) *бѣгомъ, М.* По послѣдней км-дѣ люди 2-го вз-да сами собою поворачиваются и бѣгомъ выстраиваются по 1-му вз-ду.

Примѣч. Подобно описанному развертываются: 1) вз-дная к-на слѣва по км-дѣ: *Р. стройся вправо, шагомъ, М.* и 2) полувз-дная к-на справа и слѣва.

2) *Развертываніе находящейся въ движеніи к-ны, съ цѣлю одновременно съ развертываніемъ остановить ее:* Р. к-рѣ ком.: По 1-му вз-ду, Р. стройся влѣво. По этой км-дѣ к-рѣ 2-го вз-да ком.: 2-й вз-дѣ налѣво, ряды вздой. Какъ только этотъ вз-дѣ повернется рядами, к-рѣ 1-го вз-да останавливаетъ свой вз-дѣ, 2-й вз-дѣ выстраивается по 1-му вз-ду, какъ въ пунктѣ 1 сказано.

Примѣч. Подобно описанному развертываются: полувз-дная к-на справа, равно и полувз-дная к-ны справа и слѣва.

3) *Развертываніе вз-дной (полувз-дной) к-ны справа, не останавливая ея движенія.* Р. к-рѣ ком.: 1) Р. стройся влѣво, 2) бѣгомъ, М. По послѣдней км-дѣ 1-й вз-дѣ (полувз-дѣ) продолжаетъ идти прямо, а люди 2-го вз-да (прочихъ полувз-довъ) бѣгутъ ближайшимъ направлениемъ на линію 1-го вз-да (полувз-да) и на походѣ по немъ выстраиваются.

Примѣч. Подобно изложенному развертывается вз-дная к-на слѣва, но только все въ ней исполняется въ обратную сторону.

4) *Развертываніе сомкн. к-нѣ, для открытія огня:* а) Если Р. стояла въ к-нѣ на мѣстѣ, то Р. к-рѣ ком.: 1) Р. стройся влѣво (вправо), 2) бѣгомъ (шагомъ), М. 3) Пальба ротою. 4) Р. товсь. По этимъ к-дамъ Р. развертывается (см. стр. 608, 1) и открываетъ пальбу (см. стр. 596, 2).—б) Если Р. была въ движеніи, то Р. к-рѣ ком.: 1) Р. стройся влѣво (вправо), 2) бѣгомъ, М. 3) Пальба ротою. 4) Р. стой. По 2-й км-дѣ, Р. развертывается, а по 4-й км-дѣ Р. исполняетъ изложенное на стр. 597.—в) Если Р. находилась въ движеніи на заднюю шр-гу, то Р. к-рѣ ком.: 1) Р. стой. 2) Кру-гомъ. 3) Р. стройся влѣво, 4) бѣгомъ (шагомъ), М. 5) Пальба ротою. 6) Р. товсь. Р. исполняетъ что по смыслу км-дѣ слѣдуетъ.—г) Если Р. находилась въ движеніи на заднюю шр-гу и требуется стрѣлять на заднюю же шр-гу, то Р. к-рѣ ком.: 1) Р. стройся вправо (влѣво), 2) бѣгомъ, М. 3) Пальба ротою. 4) Р. стой.

Примѣч. Р. для пальбы должна всегда развертываться; но если бы она почему-либо не могла этого исполнить, напримѣръ, по неизмѣнну ли для сего времени, или при расположеніи за закрытіемъ, или въ тѣсномъ мѣстѣ, которое не допускало бы развернуться, то должны стрѣлять впереди стоящіи въ к-нѣ части по км-дѣ Р. к-ра: 1) Пальба ротою (вз-домъ, полувз-домъ). 2) Такой-то вз-дѣ (полувз-дѣ, отд-іе) съ кольна. 3) Р. (такой-то вз-дѣ, полувз-дѣ) ТОВСЬ. По 2-й км-дѣ, впереди стоящая часть опускается на правое коѣно по 3-й км-дѣ, эта часть и стоящая за него исполняютъ что по смыслу км-ды слѣдуетъ (см. стр. 384).

в) О каре.

1) Построеніе ротныхъ каре и перестроеніе ихъ въ к-ну.

Для построенія каре изъ вз-дной к-ны, Р. к-рѣ ком.: Р. строй каре. По этой км-дѣ пр.-фл. ун. оф-рѣ головного взвода поворачивается на право, и къ нему примыкаютъ: съ лѣвой стороны—

2 ряда отъ прав. фланга головнаго вз-да, осадившіе правыми плечами назадъ, а съ правой стороны—зашедшіе лѣвымъ плечомъ впередъ 2 ряда съ прав. фланга вз-да, стоящаго въ хвостѣ; причемъ пр-фл. ун. оф-ръ вз-да, стоящаго въ хвостѣ, переходитъ и становится позади пр-фл. ун-оф-ра головнаго вз-да. Такъ же поступаютъ на лѣв. флангѣ вз-довъ 2 ряда и лѣво-фл. ун. оф-ры, но только—въ противоположную сторону. Затѣмъ ряды эти и ун. оф-ры, находящіеся между ними, осаживаютъ назадъ, чтобы образовать боковые фасы. Люди вз-да, составляющіе задній фасъ; осадивъ шагъ, поворачиваются на заднюю шр-гу. Р. к-ръ, всѣ оф-ры, фельд-ль, жалонеръ, гор-ты и бар-ки входятъ внутрь каре чрезъ ближайшіе интервалы между полувз-дами; ун. оф-ры размѣщаются, какъ показано на стр. 592.

Примѣч. 1) При построеніи каре, передняя шр-га боковыхъ фасовъ равняется съ фланговыми рядами передняго и задняго фасовъ. — 2) Въ каре люди держатъ ружья у ноги.

Для построения каре изъ полувз-дной к-ны, Р. к-ръ ком.: Р. *строй каре.* а) Если въ к-нѣ 4 полувз-да, то къ головному полувз-ду приступаетъ вплотъ стоящій за нимъ полувз-дъ; 1-е отд-іе 3-го полувз-да (считая отъ головы к-ны) заходитъ на право, а 2-е отд-іе—на лѣво, и образуютъ боковые фасы; причемъ при захожденіи наблюдаютъ, чтобы крайніе ряды приходились вплотъ къ задней шр-гѣ передняго фаса. Задній полувз-дъ становится такъ, чтобы дать мѣсто боковымъ фасамъ, и поворачивается кругомъ. Всѣ оф-ры, фельд-ль, ун. оф-ры, жалонеръ, гор-ты и бар-ки уходятъ внутрь каре. б) Если въ к-нѣ 3 полувз-да, то передній полувз-дъ составляетъ передній фасъ; средній полувз-дъ захожденіемъ отд-ій на право и на лѣво—боковые фасы; задній полувз-дъ составляетъ задній фасъ. в) Если въ к-нѣ 2 полувз-да, то они, по км-дѣ вз-днаго к-ра, строятъ каре подобно тому, какъ изъ вз-дной к-ны, т. е. по 2 ряда съ праваго и съ лѣваго фланговъ полувз-довъ заходятъ для образованія боковыхъ фасовъ.

По км-дѣ: *Въ колонну стройся*, каре перестраивается: если было построено изъ вз-дной к-ы, то — во вз-дную же; если изъ полувз-дной, то—въ такую же. Всѣ чины при этомъ переходятъ на мѣста, опредѣленные имъ въ к-нахъ.

2) Движеніе Р., которая была построена въ каре, и пальба.

Для движенія, Р. к-ръ ком.: Р. *впередъ* (или: *назадъ, направо, налево*). Р., съ поворотомъ въ ту сторону, куда движеніе назначено, перестраивается въ к-ну. Затѣмъ подаются км-ды, какъ для движенія сомкнутой к-ны.

Каре, для отраженія кав-хъ атакъ, употребляетъ пальбу (начиная ея не далѣе 300 ш.) изъ всѣхъ фасовъ вдругъ или только изъ нѣкоторыхъ, по назначенію Р. к-ра, сообразно тому, съ которой стороны слѣдуетъ отразить кав-ію. Для открытія огня,

Р. к-рь ком.: 1) *Пальба фасаами!* (или такими-то *фасаами*, 2) *фасы* (или такие-то *фасы*) *товсь*, 3) *фасы пли*.

Примѣч.: 1) Если пальба производится не всѣми фасаами, то нестрѣляющіе фасы держатъ ружье у ноги.—2) Ун. оф-ры, находящіеся между полувз-дами, стрѣляютъ вмѣстѣ съ людьми фасовъ.

Чтобы Р., построенную въ каре, развернуть, для открытія огня, Р. к-рь подаетъ ту же км-ду, которая указана для развертыванія Р. бѣгомъ (см. стр. 608, 1).

Для прекращенія огня служатъ сигналъ *дробь* и км-да, которая опредѣлена для прекращенія залповъ изъ разверн. фронта (см. стр. 597).

и) О знамени.

Если при Р. находится знамя, то: а) *Въ разверн. фронтѣ* знам-къ становится между вз-дами, въ 1-й шр-гѣ; за нимъ, во 2-й шр-гѣ, становится асс-тъ его. Къ знам-ку примыкаютъ: слѣва—к-рь 2-го вз-да, а справа—лѣво-фл. рядовой 2-го полувз-да.

б) *Въ к-нахъ сомкнутыхъ* знам-къ становится на шагъ вправо отъ к-ра 3-го полувз-да, имѣя асс-та за собою.

в) *Въ к-нахъ разомкнутыхъ* знам-къ становится на правомъ флангѣ 3-го полувз-да, на шагъ вправо отъ право-фл. ун. оф-ра, имѣя асс-та за собою.

г) *Въ к-нахъ по отд-іямъ* знам-къ становится передъ серединою 1-го отд-ія 2-го вз-да, въ 2 шаг.; асс-тъ его становится на флангѣ того же отд-ія, рядомъ съ пр-фл. ун. оф-ромъ.

д) *Въ каре* знам-къ и асс-тъ становятся внутри его.

Примѣч.: 1) Когда разомкн. к-на строится изъ разверн. фронта захожденіемъ вз-довъ или полувз-довъ направо, то при захожденіи знам-къ и асс-тъ, оставаясь на правомъ флангѣ 3-го полувз-да, сообразуются съ его движеніемъ.—

2) При построеніи сомкн. к-нъ, послѣ км-ды *муз-ты по мѣстамъ*, знам-къ становится за серединою Р., въ 2 шаг. позади фельд-ля, и имѣя асс-та съ правой стороны.

и) О разсыпномъ строѣ.

1) Разсыпаніе въ цѣпь.

Въ цѣпь рассыпаются, смотря по приказанію: Р., вз-дъ, полувз-дъ или отд-іе. Величина части, назначаемой въ цѣпь, опредѣляется требуемой ея густотою и протяженіемъ ея по фронту.

Чтобы разсыпать назначенную въ цѣпь часть, Р. к-рь ком.: Такой-то *вз-дъ (полуз-дъ, отд-іе) въ цѣпь*. По этой км-дѣ к-рь названной части ведетъ ее впередъ (если эта часть была въ серединѣ или въ хвостѣ к-ны, то поварачиваетъ ее рядами, а когда она выйдетъ изъ к-ны, поворачиваетъ ее во фронтъ и ведетъ впередъ и даетъ км-ду для рассыпанія (см. стр. 586).

Примѣч.: 1) Если рассыпается только отд-іе, то съ нимъ выходитъ к-рь

полувз-да, къ которому оно принадлежит.—2) Гор-тъ, выходящій въ цѣпь, слѣдуетъ за серединою части, назначенной для разсыпанія.

Когда, вмѣсто км-ды, дается сигналъ *разсыпаться*, то: изъ полувз-дной к-ны рассыпается полувз-дъ, находящійся въ головѣ к-ны; изъ вз-дной колоны справа и изъ развернутой Р. рассыпается 1-й полувз-дъ; изъ вз-дной к-ны слѣва—4-й полувз-дъ. Остальная часть Р., если находится на мѣстности открытой, то развертывается по км-дѣ Р. к-ра: 1) *Р. стройся влѣво (вправо)*, 2) *шагомъ (бѣгомъ)*, М.; головной полувз-дъ остается на мѣстѣ а вз-дъ, стоящій за нимъ, къ нему пристраивается. Если неразыпанная часть Р. находится на мѣстности закрытой, то строится въ полувз-дную к-ну.

Когда км-да, или сигналъ, *разсыпаться* дана во время *движенія Р. впередъ*, то вызванная часть отдѣляется отъ Р. и рассыпается бѣгомъ, а опередивъ Р. шаг. на 50, идетъ шагомъ; остальная часть Р. продолжаетъ идти и поступаетъ, какъ сказано выше. Когда вызывается часть въ цѣпь во время *движенія Р. назадъ*, то названная часть поворачивается кругомъ и рассыпается на мѣстѣ.

Для разсыпанія всей Р., к-ръ ея ком.: Такая-то *рота* по такому-то *полувз-ду вправо и влѣво (вправо или влѣво)*, по столько-то *шаговъ на звено, въ цѣпь, М.* Полувз-ды старшіе по № рассыпаются вправо, младшіе—влѣво. Часть, по которой разсыпаніе назначено, рассыпается: а) если находится въ головѣ к-ны, то—тотчасъ же, б) если въ серединѣ к-ны, то—послѣ того, какъ очистить ей мѣсто впереди стоящія части.

2) Усиленіе цѣпи.

Для разсыпанія части резерва *съ цѣлію усиленія впереди стоящей цѣпи* или какой-либо части ея, Р. к-ръ отдаетъ приказаніе куда вести подкрѣпленіе. К-ръ названной части ведетъ ее фронтомъ къ той части цѣпи, которую должно усилить. Вз-дъ (полувз-дъ или отд-іе), по указанію своего к-ра, рассыпается, на походѣ, на протяженіе, которое опредѣлено занять, и вступаетъ въ линію прежней цѣпи, какъ указано на стр. 388.

Если, для увеличенія густоты цѣпи, дается сигналъ *разсыпаться*, то к-ръ полувз-да (слѣдующаго по порядку N-ра затѣмъ, который разсыпанъ въ цѣпь) ведетъ его въ цѣпь и рассыпаетъ, какъ выше сказано.

Разсыпаніе въ цѣпь сомкнутой части, *для удлиненія фронта* впереди расположенной цѣпи, исполняется по км-дѣ Р. к-ра: Такая-то часть *на правый флангъ (или на левый флангъ) въ цѣпь М.* По этой км-дѣ, к-ръ назначенной части ведетъ ее фронтомъ, по кратчайшему направленію, къ мѣсту, указанному для расположенія цѣпи, а шаг. во 100 отъ этого мѣста ком.: Такой-то *вз-дъ (полувз-дъ, отд-іе) вправо (или влѣво)*, по столько-

то шаговъ на зveno, въ цѣпь М. Часть эта разсыпается по указанному направленію и подается впередъ, пока не станетъ на линіи прежней цѣпи.

Примѣч. Когда при Р. находится знамя, то, при постепенномъ усиленіи цѣпи разсыпаніемъ частей Р., послѣдній полувз-дъ не разсыпается ни въ какомъ случаѣ, а знамя и асс-тъ становятся за серединою его.

3) Движенія и перемѣна фронта разсыпаннаго строя. Пальба.

Цѣпь производитъ движенія, какъ сказано на стр. 587.

Резервъ: 1) поворачивается и двигается не иначе, какъ по км-дѣ Р. к-ра, а если онъ въ цѣпи, то — по км-дѣ старш. оф-ра; 2) во время движенія цѣпи, согласуетъ свое расположеніе съ нею, руководствуясь изложеннымъ (на стр. 585 и 586); при этомъ: а) если передъ началомъ движенія впередъ резервъ былъ придвинутъ къ цѣпи, чтобы воспользоваться закрытіемъ, то выжидаетъ пока цѣпь отойдетъ на опредѣленное разстояніе; б) резервъ переходитъ на новыя мѣста кратчайшимъ путемъ, какъ будетъ удобнѣе; 3) при расположеніи на мѣстѣ резервъ можетъ быть передвигаемъ своимъ нач-комъ вправо или влѣво, или подвигаться впередъ, чтобы пользоваться закрытіями, представляемыми мѣстностью.

Чтобы двинуть резервъ, оставляя цѣпь на мѣстѣ, Р. к-ръ подаетъ для сего соотвѣтствующую км-ду или сигналъ *сомкнутый строй* (или названіе Р.) и сигналъ для движенія. По этой км-дѣ или сигналу старшій оф-ръ при резервѣ командуетъ указанное движеніе; цѣпь же остается на мѣстѣ.

Перемѣна фронта цѣпи исполняется, руководствуясь правилами, данными на стр. 587.

Пальба въ цѣпи производится въ каждомъ звенѣ по правиламъ, указаннымъ на стр. 587; причемъ приказаніе открыть огонь и прекратить его, въ дѣлѣ и на маневрахъ, даетъ полувз-днй к-ръ, а на ученьи — обучающій.

Для отраженія кав-и, цѣпь и резервъ поступаютъ, руководствуясь правилами, данными на стр. 588 и 589; причемъ на ученьи цѣпь разсыпается по приказанію обучающаго или по сигналу *разсыпаться*, а въ бою и на маневрахъ — по отраженіи кав-и.

4) Отзываніе цѣпи.

Если, для отзыванія цѣпи, съигранъ сигналъ *сборъ*, то люди собираются къ срединѣ цѣпи, и если въ цѣпь было разсыпано болѣе одного полувз-да, то полувз-ды становятся одинъ за другимъ въ полувз-днй к-нѣ справа.

Если сомкнувшимся, для отраженія кав-и, частямъ цѣпи приказано отступитъ, то они направляются къ ближайшимъ флангамъ Р. и: а) если Р. развернута, то пристраиваются къ

ея ближайшимъ флангамъ и производить пальбу залпами по общей км-дѣ Р. к-ра; б) если же Р. построена въ каре, то отступающія части цѣпи собираются сзади того фаса, который не производитъ пальбу, а затѣмъ, по приказанію Р. к-ра, становятся въ свои мѣста; если же этого приказанія не будетъ дано, то вступаютъ на свои мѣста въ Р. съ началомъ движенія или построения Р.

Примѣч. При слѣдованіи полувз-да пзъ цѣпи рядами, гор-тъ, находящійся при немъ, идетъ впереди фл. ун. оф-ра.

Если цѣпи дано приказаніе отступить и она во время этого отступленія встрѣтитъ новую линію цѣпи, то, пройдя эту цѣпь, звенья отступающей цѣпи направляются, каждое, кратчайшимъ путемъ къ своему резерву.

Примѣч. Новал цѣпь, о которой здѣсь говорится, можетъ быть выставлена въ дѣлѣ, на маневрахъ и на ученіи, только отъ другой части, но не отъ той, къ которой принадлежитъ Р. Для приученія Р. къ пзложенному движенію, Р. к-ръ приказываетъ какой-либо части Р. разсыпаться и черезъ эту разсыпанную часть проводить отступающую цѣпь.

По бою, или сигналу, *сборъ къ сомкнутому строю* цѣпь бѣжитъ къ сомкнутой части Р., и люди занимаютъ свои мѣста по Р. расчету. Если Р. была разсыпана вся въ цѣпь, то по бою *сборъ* Р. собирается къ тому мѣсту, на которомъ будетъ поставленъ Р. к-ромъ жалонеръ. По мѣрѣ сбора, чины Р. строятся во вз-дную к-пу справа. По сигналу: *всѣ строить колонну*—исполняется то же, что и выше, но только шагомъ, а не бѣгомъ.

IV. Баталіонное ученіе ¹⁾).

а) Правила обученія баталіона.

При обученіи бат-на вниманіе его к-ра должно быть преимущественно обращено на согласованіе Р. между собою и на пріданіе бат-ну единства. Въ порядкѣ ученія полезно придерживаться той же постепенности, соблюденіе которой опредѣлено при обученіи Р., направивъ первоначальныя усилія на то, чтобы сдѣлать бат-нъ поворотливымъ и послушнымъ орудіемъ въ рукахъ своего к-ра.

б) Расчетъ баталіона.

Каждая изъ Р. бат-на рассчитывается, какъ указано на стр. 589 и 590; причѣмъ вз-ды, полувз-ды и отд-ія каждой Р. сохраняютъ свои №-ра по ротному расчету. Оф-ры и ун. оф-ры размѣщаются въ каждой Р. согласно Р. У.

¹⁾ Уст. Бат. ученія, изд. 1875.

Сверху указанных чиновъ въ Р., въ бат-номъ строю назначаются: 1) знам-щикъ, къ нему асс-тъ и 4 знам-хъ ун. оф-ра, которые во всѣхъ случаяхъ строятся въ 2 шр-ги: въ 1-й—знам-къ, имѣя по бокамъ по 1-му знам. ун. оф-ру; во 2-й—сзади знам-ка, асс-тъ, имѣя также по сторонамъ по 1-му знам. ун. оф-ру; 2) бат. жал-ръ, исполняющій при бат-номъ к-рѣ тѣ же обязанности, что и ротн. жал-ры при Р. к-рахъ.

Примѣч. Бат-ный и ротн. жал-ры, при вызовѣ на линію выходятъ: 1) для обозначенія линіи разверн. бат-на—*бат-ный* и *всѣ ротные*: первый—обозначаетъ середину бат-на, становится правымъ локтемъ противъ знам-ка; жал-ры ротъ, составляющихъ правую половину бат-на, становятся противъ пр. фл-го ряда своихъ ротъ, а жал-ры ротъ, составляющихъ лѣвую половину бат-на—противъ лѣво-фл. ряда своихъ ротъ, и всѣ—лицемъ къ бат-му жал-ру. Жал-ръ стр. роты становится въ 50 шаг. за линією жал-ровъ, означающихъ бат-нъ, противъ бат-наго жал-ра, лицомъ къ нему, и обозначаетъ середину стр. роты. Если стр. ротѣ приказано стать на лѣвомъ флангѣ разверн. бат-на, то жал-ръ этой роты постукаетъ, какъ жал-ры 2-го полубат-на.—2) Для указанія мѣста к-ны изъ середины—*бат-ный* и *тѣхъ ротъ*, которыя должны находиться *въ шоловъ* к-ны: первый—становится противъ знамени, какъ сказано выше, а ротные—противъ крайнихъ рядовъ головныхъ частей к-ны.—3) Для указанія мѣста к-ны справа или слѣва—*бат-ный жал-ръ* и *жал-ръ роты, стоящей въ шоловъ* к-ны: первый—обозначаетъ правый, а послѣдній—лѣвый флангъ к-ны.

в) Соменутые строи баталіона.

1) *Развернутый фронтъ*—лиц-ья роты становятся развернутыми на одной линіи, по старшинству Н-ровъ, справа налѣво, на одинъ шагъ разстоянія рота отъ роты, считая эту дистанцію между лѣво-фл. ун. оф-ромъ одной Р. и к-ромъ 1-го взда рядомъ стоящей Р.; стр. Р.—сзади бат-на, въ 50 шаг., во вз-дой к-нѣ справа, имѣя середину Р. за знаменемъ Р. к-ры становятся передъ серединою своихъ ротъ, на разстояніи полу-вз-да.

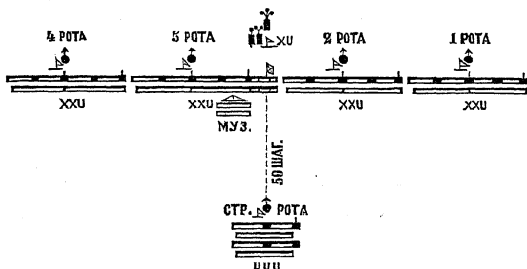

2) *Сомкнутая двухвз-дная к-на* — въ головѣ к-ны пр.-флаг-говая Р. бат-на, а прочія, включая и стр-ую—за нею, по порядку N-ровъ; всѣ роты—развернут. фронтомъ, имѣя между собою 3 шаг. дистанцію. Рот. к-ры становятся на правомъ флангѣ своей Р.

Примѣч. Въ двухвз. к-нѣ слѣва—линейныя Р. бат-на становятся въ обратномъ порядкѣ старшинства своихъ №-ровъ.

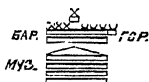
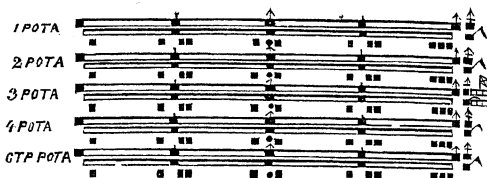

3) *Сомкнутая к-на вз-дная, полувз-дная, по отд-ямъ* —

Р. строятся въ томъ же порядкѣ другъ за другомъ, какъ сказано въ п. 2, но только — не разверн. фронтомъ, а каждая Р. построеною въ сомкн. к-ну вз-дную, или полувз-дную, или по отд-ямъ. Р. к-ры становятся на правыхъ флангахъ своихъ ротъ, рядомъ съ к-ромъ головной части.

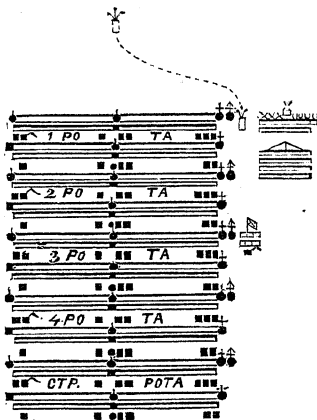

4) *Разомкн. к-на двухвз-дная, вз-дная и полувз-дная* — роты строятся одна за другою подобно означенному въ п. 2 и 3, но только — на дистанціи, равной протяженію фронта частей. Р. к-ры становятся

передъ серединою своихъ ротъ на полувз-дной дистанціи отъ нихъ.

5) *К-на изъ середины* — роты 1-го полубат-на построены въ сомкн. к-ну слѣва, роты 2-го полубат-на — въ сомкнутую к-ну справа, стр. Р. — въ 5 шагахъ дистанціи отъ лин-хъ ротъ; причемъ 1-й вз-дъ — сзади 1-й Р., а 2-й вз-дъ — сзади 4-й Р. К-ры лин.

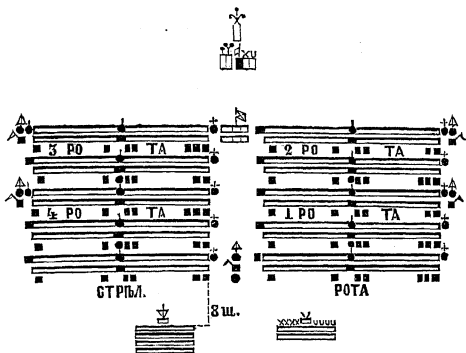

ротъ становятся на наружныхъ флангахъ головныхъ частей своихъ ротъ; к-ръ стр. Р. — въ серединѣ между вз-дами своей Р., равняясь взатылокъ знам-ку; фельдф-ль этой Р. — на линіи замык. ун. оф-ровъ, равняясь взатылокъ Р. к-ру.



6) *Полувз-дная к-на изъ середины* — лин. роты въ томъ же порядкѣ, какъ указано въ п. 5, но только въ сомкн. полувз-дной к-нѣ; стр. Р. — сзади лин. ротъ, во вз-дпой к-нѣ справа, и такъ, что 1-ые полувз-ды — за правую половиною бат-на, а 2-ые полувз-ды — за лѣвою половиною бат-на. К-ры лин-хъ ротъ становятся на наружныхъ флангахъ головн. частей своихъ ротъ, а к-ръ стр. Р. — въ серединѣ между головн. ея полувз-дами, взатылокъ знам-ку; фельдф-ль — на линіи замык. ун. оф-ровъ 2-го вз-да этой Р. и взатылокъ Р. к-ру.

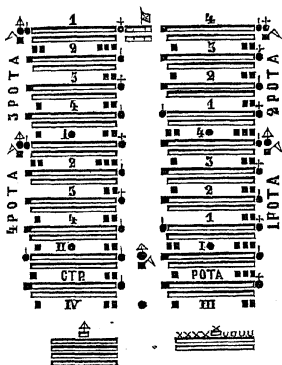

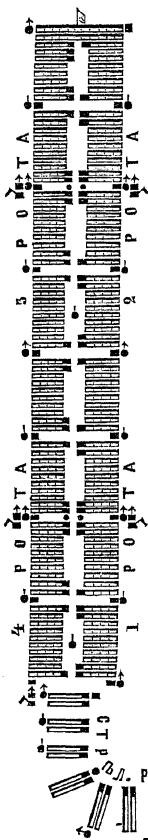

7) К-на из середины рядами—2-я и за ней 1-я роты строятся слѣва рядами, а 3-я и за ней 4-я роты—справа рядами; причемъ: а) лѣво-фл. ун. оф-ръ 2-й Р. становится рядомъ съ лѣво-фл. рядомъ этой Р.; б) к-ръ 1-го вз-да 3-й Р. становится рядомъ съ пр.-фл. рядомъ этой Р., а пр.-фл. ун. оф-ръ этого вз-да уходитъ въ замокъ; в) к-ры лиц. ротъ становятся на наружныхъ флангахъ, рядомъ съ к-рами 2-ыхъ вз-довъ своихъ ротъ; г) зам. ун. оф-ры 2-й и 1-й ротъ—взатылокъ знам.-мъ ун. оф-рамъ, стоящимъ вправо отъ знамени, а замык. ун. оф-ры 3-й и 4-й ротъ—взатылокъ знам. ун. оф-рамъ, стоящимъ влѣво отъ знамени; зам. оф-ры—взатылокъ знам.-ку; д) стр. Р. строится сзади бат-на, въ 5 шаг., въ к-нѣ справа по отдѣленіямъ.

Примѣч. Когда въ лиц. ротѣхъ ряды будутъ повдвоены, то стр. Р. строится не по отдѣламъ, а—справа рядами, имѣя ряды вдвоенными.

Общая примѣчанія къ черт. сомѣн. строя бат-на: 1) Всѣ чины ротъ, о которыхъ не сказано выше, сохраняютъ мѣста, опредѣимъ въ Р. (стр. 590 — 592). 2) Знам.-къ, асс-тъ и знам. ун. оф-ры становятся на пр.-фл. 1-го вз-да 3-й роты, на шагъ отъ к-ра вз-да, кромѣ: а) к-ны по отдѣламъ — гдѣ эти чины составляютъ особое 3-хрядн. отдѣле (между 2-й и 3-й ротами); б) к-ны изъ середины рядами—въ которой примыкаютъ къ локтю пр.-фл. ряда 1-го вз-да 3-й Р. Въ разверн. фронтѣ и въ к-нахъ вз-дныхъ и полувз-дныхъ изъ середины между знамен. ун. оф-рами

и лѣво-фл. 2-й Р. оставляется 1 ш. дист. 3) Гор-ты, бар-ки и муз-ты становятся: а) до км-ды муз-ты по мѣстамъ (гор-ты и бар-ки всѣхъ ротъ вмѣстѣ),

при разверн. фронтѣ бат-на и при к-нахъ — на правомъ флангѣ его, примѣняясь къ сказан. на стр. 593, прим. 3; б) послѣ км-ды муз-ты по мѣстамъ, бат-ный гор-тъ, бар-къ и там-маж. переходятъ къ бат. кру; а прочіе — въ разверн. фронтѣ, гор-ты и бар-ки становятся сзади своихъ ротъ (стр. 593), муз-ты—за 1-мъ вз-домъ 3-й Р., имѣя свой прав. флангъ за 3-мъ рядомъ отъ пр. фл. вз-да; въ к-нѣ изъ середины вз-дной или полувз-дной—

сзади стр. Р., какъ за разв. ротою (стр. 593); въ *прочихъ к-нахъ* — за серединою этихъ к-нѣ, какъ указано на стр. 593. 4) Мл. шт. оф-ръ и бат. ад-тъ, до км-ды *муз-ты по мѣстамъ*, становятся правѣе гор-товъ, а послѣ этой км-ды находятся при бат. к-рѣ и вкладываютъ саблю въ ножны.

Въ разверн. фронтѣ, чтобы км-да доходила одинаково явственпо и въ одно время до обоихъ фланговъ, к-ру бат-на слѣдуетъ держаться противъ середины бат-на, за или передъ нимъ, въ разстояніи не менѣе 40 шаг. При другихъ строяхъ к-ръ бат-на становится тамъ, откуда ему удобнѣе управлять бат-помъ, наблюдая однако, чтобы не становиться къ нему близко и чтобы, при движеніи бат-на въ к-нѣ какимъ-либо плечомъ впередъ, быть на сторонѣ стоящаго на мѣстѣ фланга.

г) Строй бат-на по-ротно.

Лин-ны роты располагаются въ 1 или въ 2 линіи. Если во 2-й линіи одна Р., то она становится за серединою 1-й линіи;

если 2 роты, то онѣ становятся взатылокъ ротамъ 1-й линіи, правѣе или лѣвѣе ихъ, или — обѣ вмѣстѣ, за серединою 1-ой линіи. Роты 1-й линіи становятся развернутыми или въ к-нѣ; роты 2-й линіи — во взднхъ к-нахъ, за исключеніемъ тѣхъ случаевъ, когда за какимъ нибудь мѣстнымъ закрытіемъ удобнѣе скрыть роту въ полувз-дной к-пѣ. Гор-ты и бар-ки строятся сзади своихъ ротъ; муз-ты — сзади той роты, при которой знамя.

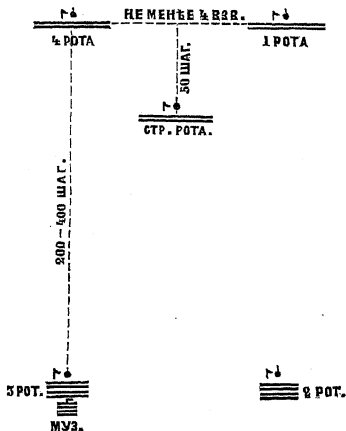

Примѣч. Знам-кѣ, асс-тъ и знам. ун. оф-ры становятся сзади одной изъ ротъ 2-й линіи; когда въ этой линіи двѣ роты сведены вмѣстѣ, то указ. чины

становятся между головн. вз-дами пхъ, какъ въ к-нѣ изъ серед. 1¹); когда всѣ роты расположены въ одну линію, то—становятся сзади 3-й р.

д) Каре.

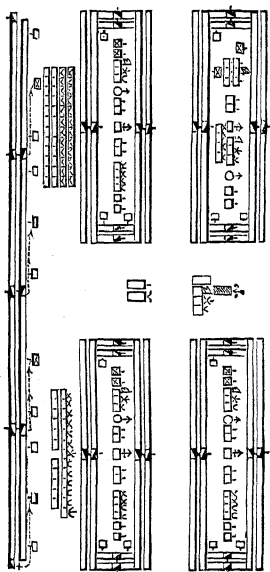

Въ бат-номъ каре роты располагаются въ томъ же порядкѣ, какъ и въ бат. к-нѣ изъ середины; приче-мъ: а) лин-ья роты строятъ, каждая, ротное каре, съ тѣмъ отступленіемъ отъ указаннаго на стр. 592, что задніе фасы не поворачиваются на заднюю шеренгу, а фасы, находящіеся въ серединѣ каре, не обращаются лицомъ другъ къ другу, но—къ сторопѣ фронта бат-на; б) стр. Р., оставаясь развернутою, смыкается къ серединѣ, по-вертывается на заднюю ш-ргу и отступаетъ на 2 ш. отъ 1-й и 4-й ротъ; всѣ фланг. ун. оф. становятся въ ш-рги, какъ въ ротн. каре, а всѣ находящіеся за нею въ замкѣ чины переходятъ за переднюю ш-ргу, какъ при пальбѣ изъ разверн. фронта (см. стр. 597, прим. 5) на заднюю ш-ргу; в) знам-кѣ и знам. ун. оф-ры становятся въ серединѣ каре 3-й Р.; г) гор-ты, бар-ки и

муз-ты становятся въ томъ же порядкѣ, какъ въ к-нѣ изъ середины (см. стр. 618), но только сзади 1-го вз-да 1-й Р. и 2-го вз-да 4-й Р., на 1 ш. дистанціи отъ задней ш-рги этихъ вз-довъ. Мл. шт. оф-ръ, бат. ад-тъ, бат-ные: гор-тъ, бар-къ и жалонеръ—при Б. к-рѣ.

Примѣч. Для увеличенія линіи огня, 1-я и 4-я роты могутъ, по приказанію бат. к-ра, быть выдвинуты: 1-я—вправо, а 4-я—влѣво, на длину передняго пхъ фаса.

1) Сведенными такимъ образомъ ротами командуетъ старшій изъ к-ровъ этихъ ротъ (оставаясь на мѣстѣ передъ своею ротой), или мл. шт. оф-ръ, если это командованіе ему поручить Б. к-рѣ.

е) Разсыпной строй.

Всѣ чины въ цѣпи и въ сомкнутых частяхъ, составляющіе резервъ цѣпи, располагаются, руководствуясь правилами указан. на стр. 593. Нач-къ цѣпи становится за тою частию ея, гдѣ присутствіе свое сочтетъ болѣе нужнымъ.

Какія бы части бат-на ни были вызваны въ цѣпь, онѣ должны, разсыпавшись, образовать впереди бат-на общую цѣпь такой длины, чтобы прикрывать расположеніе бат-на.

Цѣпью командуетъ мл. шт. оф-ръ; если же его нѣтъ, то: 1) командуетъ ею Р. к-ръ или находящійся въ цѣпи старшій оф-ръ той же Р.; 2) если цѣпь составлена изъ людей разныхъ ротъ, то командуетъ старшій изъ оф-ровъ въ цѣпи.

При нач-кѣ цѣпи находится гор-тъ, а если оф-ръ этотъ пѣшкомъ, то—и звено для его прикрытія.

ж) О км-дахъ, сигналахъ и равненіи.

Когда бат-нъ находится въ сомкнутомъ строѣ, то: 1) всѣ движенія и построенія начинаются по непосредственной км-дѣ Б. к-ра.; 2) если скомандовано какое либо перестроеніе для перехода въ другой строй бат-на, то поворотъ, который для сего должны дѣлать роты или какая либо часть ихъ, командуется ротн. к-рами; 3) пальба изъ разверн. фронта бат-на производится по непосредственной км-дѣ Б. к-ра; пальба изъ бат. каре начинается по км-дѣ Б. к-ра, но каждая Р. прикладывается и стрѣляетъ по непосредственной км-дѣ своего Р. к-ра.

При строѣ бат-на по ротн.: 1) въ км-дѣ Б. к-ра указывается, всѣ ли роты или которыя либо изъ нихъ должны начать движеніе, а также опредѣляется и направленіе движенія; самыя же движенія и построенія исполняются по непосредственной км-дѣ Р. к-ровъ; 2) км-да Б. к-ра можетъ быть замѣнена сигналомъ на рожкѣ; причемъ если сигналъ долженъ относиться до всѣхъ ротъ, то сначала подается сигналъ *сомкнутый строй*, а затѣмъ—сигналъ, означающій желаемое движеніе или открытіе огня; если сигналомъ опредѣляется движеніе или открытіе огня только нѣкоторыми ротами, то подается, вмѣсто сигнала *сомкнутый строй*, сигналъ, означающій названіе ротъ; по данному сигналу к-ры тѣхъ ротъ, до которыхъ сигналъ относится, командуютъ что слѣдуетъ. Гор-ты и бар-ки принимаютъ и повторяютъ сигналы, руководствуясь правилами, указ. на стр. 593 и 594; причемъ сигналъ, поданный для движенія ротъ и для открытія огня, не повторяется гор-тами и бар-ками, состоящими при ротяхъ.

Примѣч.: 1) Въ бою и на маневрахъ Р. к-ры въ строю бат-на по-ротн. командуютъ ротамъ пальбу, не ожидая особаго сигнала или приказанія Б. к-ра.— 2) По сигналу *тревога*, поданному въ такое время, когда роты построены въ

к-пу или Р. к-ре, Р. к-ры первоначально развертывают свои роты, а потом командуют что нужно для пальбы. По сигналу: *4-е колыно гренад. похода* Р. к-ры дают соответственные км-ды для начала пальбы из того строя роты, въ которомъ онѣ находятся.

Въ разверн. фронтѣ бат-на роты равняются, какъ на мѣстѣ, такъ и на ходу—къ сторонѣ знамени; стр. Р.—къ серединѣ. Въ бат. к-пахъ роты равняются по фронту и по рядамъ, какъ указано на стр. 594; при этомъ, при движеніи вз-дной (полувз-дной) к-ны изъ середины фронтомъ, впередъ и назадъ, оф-ры и ун. оф-ры, идущіе на внутреннихъ флангахъ вз-довъ (полувз-довъ), равняются взатылокъ, по соответствующимъ рядамъ головныхъ частей, и соблюдаютъ вѣрныя отъ нихъ дистанціи; при движеніи на заднюю шр-гу оф-ры и ун. оф-ры, стоящія на внутреп. флангахъ 1-го и 2-го стр. вз-довъ (а въ полувз-дной к-нѣ изъ середины—на внутреп. флангахъ 1-хъ и 2-хъ полувз-довъ), соблюдаютъ между собою должный интервалъ, а направление наблюдаетъ фельд-ль стр. Р.; когда же стр. Р. нѣтъ—то к-ръ 4-го полувз-да 4-й Р. При построеніи бат-на по-ротно, одна изъ Р. 1-й линіи служитъ ротою равненія, отъ которой прочія роты должны сохранять установленный интервалъ, а роты, находящіяся во 2-й линіи—и дистанцію; при нечетномъ числѣ ротъ въ одной линіи Р. равненія служитъ средняя Р., при четномъ числѣ—старшая Р. лѣвой половины линіи.

Примѣч. Роты, соображаясь съ Р. равненія, берутъ только по ней направление; но отъ нихъ не требуется, чтобы онѣ равнялись по этой Р. въ шр-гахъ.

з) О развернутомъ фронтѣ.

1) *Выравниваніе, повороты, примыканіе и движеніе бат-на; ружейные приемы.*

Чтобы выравнять бат-нъ, Б. к-ръ ком.: *равняйсь*, и ставъ у знамени или на одномъ изъ фланговъ бат-на, повѣряетъ линію равненія. Всѣ рядовые и находящіяся въ 1-й шр-гѣ оф-ры выравниваются на середину бат-на; вз. и полувз. к-ры при этомъ должны опредѣлять собою общую линію фронта и не оставлять своихъ мѣстъ для выравниванія вз-довъ.

Для точнѣйшаго опредѣленія линіи равненія, Б. к-ръ ком.: 1) *Жалонеры на линію*. Жал-ры становятся вплотъ къ 1-й шр-гѣ. Повѣривъ ихъ равненіе, Б. к-ръ ком.: 2) *равняйсь*; а когда роты будутъ выравнены, ком.: 3) *смирно*, 4) *жал-ры на свои мѣста*, или б) Б. к-ръ ком.: 1) *Жал-ры впередъ на линію*; по этой км-дѣ жал-ры выходятъ на 9 ш. передъ фронтъ, становясь, какъ сказано на стр. 615; повѣривъ ихъ равненіе, Б. к-ръ ком.: 2) *бат-нъ впередъ на линію*, 3) *шагомъ, М.*, 4) *бат-нъ стой*, а когда бат-нъ будетъ выравненъ ком.: 5) *жал-ры на свои мѣста*.

Примѣч. Если послѣ вызова жал-ровъ не будетъ скомандовано имъ: *жал-ры на свои мѣста*, то они уходятъ съ линіи, какъ только будетъ скомандовано какое либо движеніе или построеніе.

Для движенія впередъ, Б. к-рѣ ком.: 1) *Бат-нѣ, равненіе на середину*, 2) *шагомъ, М.* По этой км-дѣ бат-нѣ идетъ впередъ, равняясь на знам-ка, который долженъ идти по линіи перпендикулярной къ фронту; наблюденіе за правильнымъ движеніемъ знам-ка лежитъ на Б. к-рѣ.

Примѣч. Бат-нѣ въ разверн. фронтѣ производитъ движеніе впередъ и назадъ на небольшое разстояніе (до 30 шаг.); при надобности же перейти на большее разстояніе, перестраивается по-ротню въ к-ны, какъ указано на стр. 633.

Чтобы бат-нѣ отвести назадъ, Б. к-рѣ ком.: 1) *Бат-нѣ кругомъ*, 2) *равненіе на середину*, 3) *шагомъ, М.* По 3-й км-дѣ бат-нѣ идетъ, равняясь на асс-та: этотъ послѣдній слѣдуетъ на бат-ад-та, выѣзжающаго по 1-й км-дѣ и становящагося (шаг. на 70 отъ бат-на) такъ, чтобы асс-тъ, направляясь на него, шелъ по направленію, перпендикулярному къ фронту. Уп. оф-ры, стоящіе въ замкѣ, наблюдаютъ общую линію равненія и соблюдаютъ общій шагъ.

Выстраиваніе и вздвиганіе рядовъ и ружейные приемы, движенія бат-на построенаго въ косвенномъ направленіи, примыканіе и осаживаніе, равно и движеніе рядами и остановка, исполняются по тѣмъ же км-дамъ, которыя указаны для Р.; причемъ Б. к-рѣ въ км-дныхъ словахъ слово *рота* замѣняетъ словомъ *бат-нѣ*.

2) Пальба.

Пальба производится, руководствуясь указан. на стр. 596 и 597; причемъ: а) Знам-къ, его асс-тъ и знам-е ун. оф-ры остаются на своихъ мѣстахъ, и по км-дѣ: *бат-нѣ товсь*, берутъ ружье къ ногѣ. б) Стр. Р., оставаясь на своемъ мѣстѣ, пальбы не производитъ и держитъ ружье у ноги ¹⁾. в) Б. к-рѣ, произнеся км-ду *пальба бат-номъ*, уѣзжаетъ за фронтъ, черезъ интервалъ между знам. ун. оф-рами и 2-ю Р.; к-ры лин-ныхъ ротъ уходятъ въ замокъ и становятся за серединою своихъ ротъ на полувз-двой дистанціи.

Примѣч. Если не было еще командовано: *муз-ты по мѣстамъ*, то, по км-дѣ: *пальба бат-номъ*, мл. шт. оф-ръ, ад-тъ, бат. и рот. жал-ры, гор-ты, бар-ки и муз-ты переходятъ, какъ опредѣлено по км-дѣ: *муз-ты по мѣстамъ* (см. стр. 618).

3) Перемѣна фронта.

Дѣлается всегда по 1-му полувз-ду 3-й Р., или 4-му полувз-ду 2-й Р. Б. к-рѣ ставитъ означенный полувз-дъ въ желаемомъ направленіи, и затѣмъ, повѣривъ его равненіе, произноситъ ту же км-ду, какъ и при перемѣнѣ фронта ротою (стр. 597). Одновременно съ заходящимъ полувз-домъ, знамя, асс-тъ и знам.

¹⁾ Если стр. Р. построена на лѣвомъ флангѣ бат-на, то она стрѣляетъ, какъ и лин-ныя роты, по км-дѣ Б. к-ра.

ун. оф-ры осаживаютъ или заходятъ, равняясь на этотъ полувз-дъ. Роты перебѣгаютъ на новую линію, какъ указано на стр. 598; причемъ роты, которыя должны отодвинуться назадъ, поворачиваются кругомъ по км-дѣ своихъ рот. к-ровъ.

Стр. Р., при перемѣнѣ фронта бат-помъ, перебѣгаетъ кратчайшимъ путемъ такъ, чтобы стать на опредѣленномъ ей мѣстѣ сзади бат-на при новомъ направленіи его фронта.

и) О бат-ныхъ колоннахъ.

1) *Построение разомк. к-нъ, смыканіе и размыканіе ихъ.*

Исполняется согласно съ указан. на стр. 598 — 601. При построении к-ны, стр. Р. отдается приказаніе гдѣ стать; а если мѣсто ей будетъ не указано, то она становится въ хвостѣ к-ны.

2) *Построение сомкнутыхъ бат-ныхъ колоннъ.*

Построение бат-ной сомкн. к-ны изъ разверн. фронта дѣлается только на мѣстѣ и всегда по одной изъ фланговыхъ частей бат-на.

Чтобы построить двухвз-дную к-ну справа, Б. к-ръ ком.: 1) *Бат-нъ, справа въ двухвз-дную к-ну стройся;* 2) *шагомъ, М.* По 1-й км-дѣ, к-ры 2-й, 3-й, 4-й и стр. ротъ ком.: *Такая-то Р. на право, ряды вздой.* Затѣмъ к-ры 2-й, 3-й и 4-й ротъ становятся рядомъ, слѣва, съ к-ромъ 1-го вз-да своей Р. и прибавляютъ: *лѣвое плечо впередъ.* По 2-й км-дѣ—2-я, 3-я и 4-я роты идутъ за 1-ю Р. на мѣста, опредѣленные имъ въ к-нѣ справа; причемъ Р.

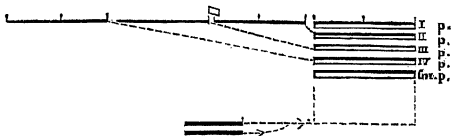

к-ры сами ведутъ свои роты и останавливаютъ ихъ. К-ръ стр. Р., если она находилась сзади бат-на, по 2-й км-дѣ Б. к-ра ведетъ, рядами, свою Р. за бат-нъ и на походѣ перестраиваетъ ее такъ, чтобы 2-й вз-дъ вытянулся за 1-й, для чего ком. 2-му вз-ду: *2-й вз-дъ на мѣстѣ;* когда же лѣвый флангъ 1-го вз-да откроетъ правый флангъ 2-го вз-да, то ком.: *2-й вз-дъ прямо.* Когда пр. флангъ стр. Р. поравняется съ прав. флангомъ построенныхъ въ к-ну лин-ыхъ ротъ, то к-ръ стр. Р. останавливаетъ ее и поворачиваетъ во фронтъ; когда же 4-я Р. вступить на опредѣленное ей въ к-нѣ мѣсто, то к-ръ стр. Р. ведетъ ее впередъ и останавливаетъ, когда она приблизится къ 4-й Р. на 5 ш.

Чтобы построить вз-дную к-ну справа, Б. к-рь ком.: 1) *Бат-нз справа во вз-дную к-ну стройся*, 2) *шагомъ, М.* По 1-й км-дѣ, к-рѣ 1-й Р. ком.: 2-й *вз-дѣ на пра-во*, а к-ры прочихъ ротъ: *такая-то Р. на пра-во*, и всѣ: *ряды вздвой*; затѣмъ вз-ды лин-ныхъ ротъ строятся въ к-ну, какъ указано на стр. 601. К-рѣ стр. Р. (если она находилась сзади бат-на), по 1-й км-дѣ Б. к-ра, поворачиваетъ ее рядами, и по 2-й—ведетъ, параллельно фронту, къ тому мѣсту, гдѣ строится к-на. Когда правый флангъ Р. поравняется

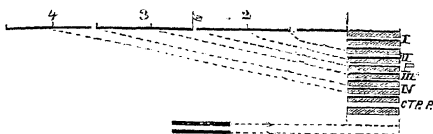

противъ праваго фланга уже построенныхъ въ к-ну вз-довѣ, то останавливаетъ ее и поворачиваетъ во фронтъ; когда же 2-й вз-дѣ 4-й Р. вступить на опредѣленное ему въ к-нѣ мѣсто, то ведетъ стр. Р. впередъ и останавливаетъ, когда она приблизится на установленную для сомкн. к-нѣ дистанцію.

Примѣч. Подобно описанному строятся: а) двухвз-дная и вз-дная сомкн. к-ны слѣва по км-дѣ: 1) *Бат-нз слѣва во двухвз-дную (во вз-дную) к-ну стройся*, 2) *шагомъ, М.* Стр. Р., подобно описанному выше, строятся въ хвостѣ к-ны; при построении бат. вз-дной к-ны слѣва эта рота, предварительно вступленія на свое мѣсто въ к-нѣ, перестраивается въ к-ну слѣва, какъ указано на стр. 606. б) Сомкн. полувз-дная к-ны справа и слѣва—по км-дѣ: *Бат-нз справа (или слѣва) во полувз-дную к-ну стройся*. К-рѣ стр. Р. поворачиваетъ ее рядами и ведетъ кратчайшимъ направленіемъ на мѣсто, которое она должна занять въ к-нѣ; тамъ останавливаетъ ее такъ, чтобы пр. флангъ ея пришелся впереди части, по которой построение дѣлается. Затѣмъ, если выстраивается к-на справа, то поворачиваетъ Р. во фронтъ и перестраиваетъ ее въ полу-

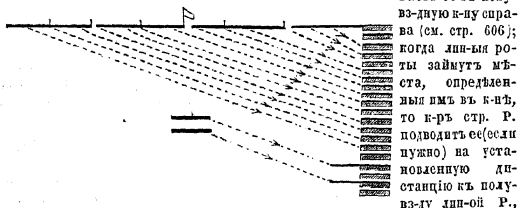

стоящей непосредственно впереди ея. При построении бат-ой полувз-дной к-ны слѣва, к-рѣ стр. Р. ведетъ ее на мѣсто, опредѣленное въ бат-ной сомкн. к-нѣ слѣва, и затѣмъ перестраиваетъ ее въ к-ну слѣва и строитъ въ полу-вз-дную к-ну.

Чтобы построить вз-дную к-пу изъ середины, Б. к-рь ком.:
 1) *Бат-нъ изъ середины въ к-пу стройся*; 2) *шагомъ, М.* По 1-й км-дѣ, к-рь 1-й Р. ком.: *1-я рота наль-во*; к-рь 2-й Р.: *1-й вз-дъ*

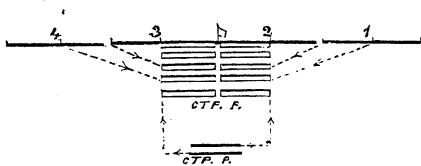

наль-во; к-рь 3-й Р.: *2-й вз-дъ напра-во*; к-рь 4-й Р.: *4-я рота напра-во*, и всѣ прибавляютъ: *ряды вздвой*; к-рь стр. Р.

ком.: *стр. Р. направо и наль-во*. Вз-дные к-ры въ 1-й и 2-й ротяхъ (кромя к-ра вз-да, остающагося на мѣстѣ), послѣ поворота вз-довъ рядами, стаповятся на мѣста, гдѣ имъ опредѣлено быть при построении вз-дныхъ к-нѣ слѣва, и въ полъ-голоса командуютъ своимъ вз-дамъ: *правое плечо впередъ*. К-ры вз-довъ 4-й Р. и к-рь 2-го вз-да 3-й Р. ком.: *лѣвое плечо впередъ*. По 2-й км-дѣ, вз-ды лин-ыхъ ротъ идутъ кратчайшимъ путемъ на мѣста, опредѣленные имъ въ к-нѣ изъ середины; затѣмъ останавливаются и поворачиваются во фронтъ по км-дѣ своихъ вз-дныхъ к-ровъ. Вз-ды стр. Р. идутъ рядами, и когда лѣв. флангъ 1-го стр. вз-да минуетъ пр. флангъ 2-го стр. вз-да, то к-рь стр. Р. ком.: *рота стой, во-фронтъ*; и прибавляетъ: *2-й вз-дъ, шагомъ, М.*, а когда этотъ вз-дъ выйдетъ на линію 1-го стр. вз-да, останавливаетъ его; затѣмъ ведетъ Р. на мѣсто, которое она должна занять сзади к-пы.

Примѣч. Такъ же строится полувз-дная к-на изъ середины по ком.: 1) *Бат-нъ изъ середины въ полувз-дную к-пу стройся*. 2) *Шагомъ, М.* При этомъ построении: а) к-рь 2-й Р. ком.: *первые три полувз-да наль-во*; к-рь 3-й Р.: *последніе три полувз-да напра-во*; б) полувз-ды ведутъ въ к-пу и останавливаютъ полувз-дные к-ры; стр. Р., не развертываясь, идетъ, по км-дѣ Р. к-ра, на мѣста, которыя ей опредѣлены въ этой к-нѣ, размыкаясь на походѣ такъ, чтобы, съ остановкою, пр. фланги 1-го и 3-го ея полувз-довъ были бы взатылокъ пр. флангу, а 2-й и 4-й полувз-довы взатылокъ лѣв. флангу впереди стоящихъ полувз-довъ лин-ыхъ ротъ.

Для построения к-пы изъ середины рядами, Б. к-рь ком.:
 1) *Бат-нъ изъ середины рядами*, 2) *шагомъ, М.* По 1-й км-дѣ, к-ры 1-й и 2-й ротъ ком.: *такая то Р. наль-во*; к-ры 3-й и 4-й ротъ ком.: *такая-то Р. напра-во*, и всѣ прибавляютъ: *ряды вздвой*. К-рь стр. Р. ком.: *Р. справа по отд-іямъ, 1-й вз-дъ*. Послѣ поворота всѣ вз-дные и полувз-дные к-ры и фланг. уп. оф-ры занимаютъ опредѣленные имъ мѣста. По 2-й км-дѣ знам-кѣ, асс-тъ и знам. ун. оф-ры идутъ впередъ и къ нимъ пристраиваются, справа и слѣва, крайніе ряды 2-й и 3-й ротъ, а за этими рядами вытягиваются взатылокъ лин-ыя роты. Стр. Р., давъ вытянуться бат-ну, слѣдуетъ за нимъ справа по отд-іямъ.

При всѣхъ построенияхъ к-нѣ гор-ты, бар-кии муз-ты переходятъ на опредѣленные имъ мѣста въ к-нахъ съ началомъ пе-

рестроенія и притомъ такъ, чтобы не мѣшать движенію ротъ.

3) Движеніе колоннъ.

Для движенія бат. к-нѣ и для перемѣны ими направленія, подаются тѣ же км-ды, какъ и при движеніи ротн. к-нѣ (см. стр. 602).

При поворотѣ сомк. к-нѣ (справа и слѣва) рядами и въ полъ-оборота, Р. к-ры становятся съ наружной стороны, рядомъ съ к-ромъ головной части, какъ указано на стр. 602 для к-ра вз-да относительно пр. фл. ун. оф-ра; рот. жал-рѣ (если онъ былъ при Р. к-рѣ) становится въ рядъ съ пр. фл. ун. оф-ромъ этой части, съ противоположной стороны отъ к-ра вз-да или полувз-да. При поворотѣ рядами въ полъ-оборота к-ны изъ середины, к-ры 1-й и 2-й ротъ и находящіеся при нихъ жал-ры помѣщаются, какъ выше сказано; к-ры 3-й и 4-й ротъ становятся съ паружной стороны, къ лѣво-фл. ун. оф-ру головной части, а рот. жал-рѣ—въ рядъ съ этимъ ун. оф-ромъ, съ другой его стороны; к-рѣ стр. Р. идетъ на томъ мѣстѣ, которое ему опредѣлено въ к-нѣ изъ середины. При поворотѣ к-нѣ сомкнутыхъ и изъ середины назаднюю шр-гу, ротные и вз-дные к-ры переходятъ на эту шр-гу, а рот. жал-ры становятся за ними, равняясь съ 1-й шр-гою.

Чтобы стоящую на мѣстѣ бат. к-ну подвинуть не болѣе 10 шаг. вправо или влѣво, Б. к-рѣ, подѣхавъ къ тому флангу, въ сторону котораго нужно примкнуть, ком.: *Гл. оф-ры на линію*; а если на нѣкоторыхъ флангахъ нѣтъ оф-ровъ, а находятся ун. оф-ры, то ком.: *Гл. оф-ры и ун. оф-ры на линію*. Оф-ры и ун. оф-ры, стоящіе на этомъ флангѣ, отдѣляются отъ фронта, и Б. к-рѣ устанавливаетъ ихъ на той линіи, куда флангъ долженъ примкнуть. Каждый, стоящій на линіи, выравниваясь по головному взатылокъ, въ то же время выравнивается по линіи 1-й шр-ги своей части. Выравнивъ вызванныхъ на линію оф-ровъ и ун. оф-ровъ, Б. к-рѣ ком.: *Бат-нѣ направо (или налево) примыкай, шагомъ, М.*, а когда к-на примкнетъ къ линіи: *стой*.

4) Перестроенія бат-ныхъ колоннъ.

Перестроенія бат. к-нѣ справа и слѣва, изъ большихъ частей въ меньшія и изъ меньшихъ въ большія, исполняются по тѣмъ же км-дамъ и правиламъ, какія даны для Р. (см. стр. 603—607), съ замѣною въ км-дѣ слова *рота*, км-дою *бат-нѣ*.

Для перестроенія вз-дной к-ны изъ середины въ полувз-дную к-ну изъ середины, Б. к-рѣ ком.: 1) *Бат-нѣ изъ середины въ полувз-дную к-ну стройся*, 2) *крайніе полувз-ды налево и направо*, 3) *шагомъ, М*. По 2-й км-дѣ, 1-й и 3-й полувз-ды въ 1-й и 2-й ротахъ поворачиваются налево, а 2-й и 4-й полувз-ды въ 3-й и 4-й рот. поворачиваются направо, въ стр. Р. 1-й вз-дъ поворачивается налево, а 2-й вз-дъ, поворотившись направо, принимаетъ 3 шага вправо. По 3-й км-дѣ, повернутые полу-взды

строятся за полувз-дами стоящими на мѣстѣ, занимая мѣста, опредѣленные имъ въ полувз-дной к-пѣ изъ середины. 1-й стр. вз-дъ идетъ рядами налѣво, а 2-й стр. вз-дъ — рядами направо, а когда ихъ середина придется противъ середины бат-на, то они останавливаются по км-дѣ Р. к-ра. Муз-ты, бар-ки и гор-ты остаются на своемъ мѣстѣ.

Перестроеніе изъ вз-дной или полувз-дной к-ны изъ середины въ к-ну изъ середины рядами, съ движеніемъ ея впередъ, исполняется по той же км-дѣ и примѣнясь къ указан. па стр. 626 съ тою разницею, что по км-дѣ Б. к-ра: *шагомъ, М.*, идутъ впередъ только головныя части, а прочіе вз-ды (полувз-ды) трогаются послѣдовательно, по км-дѣ своихъ к-ровъ.

Для построенія к-ны изъ середины рядами изъ вз-дной или полувз-дной к-ны, при движеніи ея на заднюю шр-гу, Б. к-рѣ ком.: 1) *Бат-нъ изъ середины рядами назадъ*, 2) *Стр. рота начинается*. По этой км-дѣ к-рѣ стр. Р. ком.: *Р. справа по отд-іямъ, 2-й вз-дъ*. Затѣмъ стр. Р. начинается движеніе. Муз-ты, бар-ки и гор-ты, по 2-й км-дѣ Б. к-ра идутъ (также по отд-іямъ), предшествуя стр. Р. Съ началомъ движенія стр. Р. к-ры вз-довъ (полувз-довъ) 1-й и 4-й ротъ, поворачиваютъ ихъ къ наружнымъ флангамъ, ком. имъ: *ряды вздвой*, и потомъ ведутъ, заводя ихъ плечомъ, такъ, чтобы пр. флангъ 1-й Р. и лѣв. флангъ 4-й Р., сойдясь вмѣстѣ, слѣдовали бы рядами за стр. Р., какъ показано па стр. 618. Слѣдующіе вз-ды (полувз-ды) 1-й и 2-й ротъ выстраиваются послѣдовательно за 1-мъ вз-домъ 1-й Р., а вз-ды 4-й и 3-й ротъ вытягиваются за 4-мъ полувз-домъ 4-й Р.

Чтобы перестроить к-ну изъ середины рядами въ полувз-дную к-ну изъ середины, Б. к-рѣ ком.: *Бат-нъ строй полувзводы*. По этой км-дѣ к-ры 1-й и 2-й ротъ ком.: *Полувз-ды стройся вправо, шагомъ, М.* (а на походѣ—*М.*); к-ры 3-й, 4-й и стр. ротъ ком.: *Полувз-ды стройся влѣво, шагомъ, М.* (или *М.*). Затѣмъ, чтобы сомкнуть эту к-ну, Б. к-рѣ ком.: а) если к-на стоитъ на мѣстѣ: *Сомкни к-ну, шагомъ, М.*; б) если к-на находилась въ движеніи, то: *По головнымъ полувз-дамъ сомкни к-ну, головные полувзводы стой*. К-рѣ стр. Р. направляетъ ее такъ, чтобы она, принявъ сколько нужно вправо, стала на опредѣленное ей за к-ною мѣсто. Гор-ты, бар-ки и муз-ты, по км-дѣ, для выстраиванія полувз-дной к-ны, выстраиваются въ томъ порядкѣ, какъ имъ опредѣлено быть за полувз-дною к-ной изъ середины, а по км-дѣ для смыканія—переходятъ впередъ, чтобы взять установленную дистанцію отъ хвоста к-ны.

Примѣч.: 1) Подобно описанному перестраивается к-на изъ середины рядами во вз-дную к-ну, по ком.: 1) *Бат-нъ строй вз-ды*. 2) *Сомкни колонну*, 3) *шагомъ, М.*, пли: 2) *По головнымъ вз-дамъ сомкни к-ну*, 3) *головные взводы стой*.—2) Чтобы к-пу изъ середины рядами, двигающуюся назадъ, перестроить въ к-ну изъ середины вз-дную или полувз-дную, Б. к-рѣ останавливаетъ бат-нъ, затѣмъ, повернувъ его на переднюю шр-гу, перестраиваетъ, какъ выше сказано.

Чтобы перестроить к-ну изъ середины рядами въ полувз-дную (или вз-дную) к-пу изъ середины послѣдовательнымъ выстраиваемъ полувз-довъ (вз-довъ), Б. к-рѣ ком.: 1) *Головные полувз-ды (вз-ды) стройся.* Когда означенныя части выстроятся, то Б. к-рѣ ком. имъ: 2) *прямо, равеніе на середину,* и затѣмъ, когда головныя полувз-ды (вз-ды) отойдутъ впередъ на глубину к-ны отъ того мѣста, гдѣ начато было построеніе, то ком.: 3) *Головныя вз-ды стой.* Слѣдующія части бат-на выстраиваются послѣдовательно за головными, затѣмъ идутъ впередъ и, вступивъ на мѣста, которыя имъ опредѣлены въ к-нѣ, останавливаются по км-дѣ своихъ полувз-дныхъ (вз-дныхъ) к-ровъ.

Для перестроенія во вз-дную к-пу изъ середины к-ны полувз-дной изъ середины, Б. к-рѣ ком.: 1) *Бат-нъ строй вз-ды,* 2) *крайніе полувз-ды направо и налѣво,* 3) *ряды вздой,* 4) *шагомъ, М.,* 5) *крайніе полувз-ды во-фронтъ.* По 2-й км-дѣ, 1-е и 3-и полувз-ды въ 1-й и во 2-й ротахъ и 1 стр. вз-дъ поворачиваются направо, 2-е и 4-е полувз-ды въ 3-й и 4-й ротахъ и 2-й стр. вз-дъ поворачиваются налѣво. По 5-й км-дѣ идущіе полувз-ды лин-ыхъ ротъ поворачиваются во фронтъ и выстраиваются по стоящимъ на мѣстѣ полувз-дамъ. 1-й стр. вз-дъ идетъ рядами на право, и 2-й полувз-дъ его, увеличивая шагъ, примыкаетъ къ 1-му полувз-ду; 2-й стр. вз-дъ идетъ рядами на лѣво, 3-й полувз-дъ, увеличивая шагъ, примыкаетъ къ 4-му полувз-ду. Когда стр. вз-ды разойдутся на интервалъ, который долженъ быть между ними въ к-нѣ изъ середины, то к-рѣ стр. Р. ком.: *рота стой, во-фронтъ,* и потомъ: *2-й вз-дъ шагомъ, М.,* стой, произнося послѣднюю км-ду, когда 2-й вз-дъ выйдетъ на линію 1-го вз-да. Затѣмъ Б. к-рѣ ком.: 6) *Сомкни колонну,* 7) *шагомъ, М.* По этой км-дѣ задніе вз-ды, дойдя до стоящихъ передъ ними на установленную дистанцію, останавливаются по км-дѣ вз-дныхъ к-ровъ; вз-ды стр. Р. останавливаетъ одновременно к-рѣ стр. Р. Муз-ты, бар-ки и гор-ты, по послѣней км-дѣ Б. к-ра, идутъ впередъ, чтобы взять установленную дистанцію отъ хвоста к-ны.

Для перестроенія вз-дной к-ны изъ середины въ сомкн. вз-дную к-ну справа, Б. к-рѣ ком.: 1) *Бат-нъ справа во вз-дную к-пу стройся.* По этой км-дѣ к-ры 1-й и 2-й ротъ ком.: такая-то Р. *ряды вздой,* к-ры 3-й и 4-й ротъ: такая-то Р. *на право, ряды вздой;* и затѣмъ 1-я и 2-я роты перестраиваются въ к-пу справа, причѣмъ 1-й вз-дъ 1-й Р. отходитъ на 20 шаг. впередъ отъ линіи, которую занимали головныя вз-ды, а 2-й вз-дъ 2-й Р. отходитъ отъ этой линіи на 5 шаг.; когда эти роты выстроятся, Б. к-рѣ ком.: 2) *5-я и 4-я роты, равеніе на лѣво, шагомъ, М.* 3) *5-я и 4-я роты стой.* По 3-й км-дѣ Б. к-ра вз-ды 3-й и 4-й ротъ останавливаются, когда придется взатылокъ вз-дамъ 1-й и 2-й ротъ. К-рѣ стр. Р. строитъ свою Р. въ к-пу справа по 1-му вз-ду. Гор-ты, бар-ки и муз-ты становятся сзади стр. Р.

Примъч. Подобно сему строятся сомкн. вз-дная к-на слѣва и сомкн. полувз-дная к-ны справа и слѣва изъ полувз-дной к-ны изъ середины.

5) Развертываніе сомкн. к-нъ.

Чтобы развернуть двухвз-дную к-пу справа, Б. к-ръ ком.: 1) *Бат-нъ стройся влѣво*, 2) *шагомъ*, М. По 1-й км-дѣ, к-ры 2-й, 3-й, 4-й и стр. ротъ ком.: такая-то Р. на лѣво, ряды вздвой, и переходятъ на лѣвые фланги ротъ, становясь рядомъ съ лѣво-фл. уп. оф-ромъ. Затѣмъ фронтъ строится, примѣняясь къ указан. на стр. 608. Роты вводятся въ линію и останавливаются Р. к-рами, которые затѣмъ переходятъ на свои мѣста передъ ротами. К-ръ стр. Р. ведетъ ее рядами и останавливаетъ такъ, чтобы середина 1-го вз-да пришлась противъ середины бат-на; затѣмъ перестраиваетъ въ сомкн. к-пу справа.

Примъч. Двухвз-дная к-на слѣва развертывается по км-дѣ: 1) *Бат-нъ стройся вправо*, 2) *шагомъ*, М.

Чтобы развернуть вз-дную к-пу справа, Б. к-ръ ком.: 1) *Бат-нъ стройся влѣво*, 2) *шагомъ* М. По 1-й км-дѣ, к-ръ 1-й Р. ком.: 2-й вз-дъ на лѣво; к-ры прочихъ ротъ ком.: такая-то Р. на лѣво, ряды вздвой. По 2-й км-дѣ, повернутыя части идутъ и вз-ды

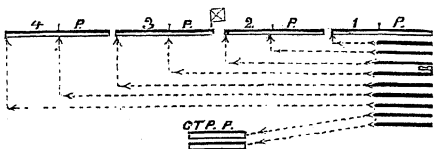

линьихъ ротъ выстраиваются на линіи 1-го вз-да. К-ръ стр. Р. ведетъ свою роту рядами на мѣсто, которое она должна занять за серединою бат-на.

Примъч.: 1) Вз-дная к-на слѣва развертывается по км-дѣ Б. к-ра: 1) *Бат-нъ стройся вправо*, 2) *шагомъ*, М.; причемъ всѣ вз-ды линьихъ ротъ бат-на выстраиваются вправо отъ головной. Стр. Р., подобно вышесказанному, идетъ на мѣсто, которое должно занимать сзади бат-на, и тамъ перестраивается въ к-пу справа.—2) Полувз-дные к-ны справа и слѣва развертываются, какъ и вз-дные, съ тѣмъ лишь измѣненіемъ, что: а) при развертываніи к-ны справа, по 1-й км-дѣ Б. к-ра, к-ръ 1-й Р. ком.: *последніе три полувз-да на лѣво*, ряды вздвой; б) при развертываніи к-ны слѣва, к-ръ 4-й Р. ком.: *первые три полувз-да на право*, ряды вздвой; в) полувз-ды вводятся въ линію разверт. фронта по км-дѣ полувз-дныхъ к-ровъ; и г) к-ръ стр. Р. ведетъ ее на определенное мѣсто и на походѣ перестраиваетъ во вз-дную к-пу.

Муз-ты, бар-ки и гор-ты, при всѣхъ перестроеніяхъ, начинаютъ движеніе послѣ того, какъ стр. Р. очиститъ предъ ними мѣсто, и переходятъ ближайшимъ направленіемъ за тѣ роты, сзади которыхъ имъ слѣдуетъ быть.

Чтобы развернуть вз-дную к-пу изъ середины, Б. к-ръ ком.: 1) *Бат-нъ стройся*, 2) *шагомъ*, М. По 1-й км-дѣ, к-ръ 1-й Р. поворачиваетъ ее на право, а к-ръ 4-й Р. поворачиваетъ ее на

лѣво, к-рѣ 2-й Р. ком.: *1-й вз-дѣ на пра-во, к-рѣ 3-й Р.: 2-й вз-дѣ на лѣ-во, к-рѣ стр. Р.: рота кру-гомъ.* Всѣ части повернутыя рядами вздвѣиваютъ ряды по км-дѣ тѣхъ нач-ковъ, которые ихъ

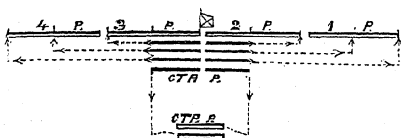

повернули. Бар-ки и гор-ты поворачиваются на право, а муз-ты, если есть, поворачиваются на лѣво и отходятъ такъ, чтобы очистить мѣсто для движенія стр. Р. По 2-й км-дѣ, повернутыя части выстраиваютъ фронтъ бат-на. К-рѣ стр. Р. отводитъ ее назадъ, останавливаетъ на мѣстѣ, опредѣленномъ ей за разверн. бат-номъ, и ком.: *Рота на лѣво и на пра-во, шагомъ, М.* По этой км-дѣ 1-й вз-дѣ идетъ рядами на лѣво, а 2-й—рядами на право заходить за него. Затѣмъ Р. к-рѣ ком.: *Р. стой, во-фронтъ,* произнося км-ду *стой* такъ, чтобы вз-ды остановились, когда середина ихъ будетъ противъ середины бат-на.

Примѣч.: 1) Полувз-дная к-на изъ середины развертывается по той же км-дѣ, которая указана выше, и все исполняется, примѣняясь къ изложенному, но только: а) по 1-й км-дѣ Б. к-ра, командуетъ к-рѣ 2-й Р.: *Первые три полува-да на пра-во, ряды ВЗДВОЙ,* а к-рѣ 3-й Р.: *Последніе три полува-да на лѣ-во, ряды ВЗДВОЙ;* и б) стр. Р. не перестраивается въ к-пу, но только на походѣ смыкается къ серединѣ, причемъ лѣво-фл. ун. оф-ры 1-го и 3-го полуваз-довъ, съ началомъ движенія Р., переходятъ въ замокъ, а пр.-фл. ун. оф. 2-го и 4-го полуваз-довъ переходятъ во 2-ю шр-гу, на правый флангъ. — 2) Для развертыванія на походѣ Б. к-рѣ ком.: а) когда развертывается к-на справа или слѣва вз-дная или полуваз-дная. *По головному вз-ду (полуваз-ду), бат-на стройся;* б) когда же развертывается к-на изъ середины вз-дная или полуваз-дная: *По головнымъ вз-дамъ (полуваз-дамъ) бат-на стройся.* По этой км-дѣ к-ры лиц-ныхъ ротъ исполняютъ изложенное выше, а к-рѣ головной части, при развертываніи к-ны справа или слѣва, и Б. к-рѣ, при развертываніи к-ны изъ середины, останавливаютъ ее, какъ только слѣдующія за нею части повернутся рядами. — 3) Во всѣхъ указанныхъ случаяхъ линія фронта, которую долженъ занять развернутый бат-нъ, обозначается жал-рами, которые выбѣгаютъ немедленно по произнесеніи км-ды Б. к-ромъ, и становится на линіи головной части.

Для развертыванія к-ны изъ середины бѣгомъ, Б. к-рѣ подаетъ км-ду: 1) когда бат-нъ находится на мѣстѣ: *Бат-на стройся—бѣгомъ, М.,* или 2) когда бат-нъ въ движеніи: *По головнымъ вз-дамъ (полуваз-дамъ) стройся—бѣгомъ, М.* По этимъ км-дамъ бат-нъ развертывается, примѣняясь къ изложенному выше, но только по км-дѣ *М.* всѣ люди, кромѣ головной части, бѣгутъ ближайшимъ направленіемъ на линію головной части и по ней выстраиваются.

Примѣч. Развертываніе бѣгомъ, по утомительности его, должно быть дѣлаемо лишь въ самыхъ крайнихъ случаяхъ.

і) О каре.

Чтобы построить каре изъ бат-ной к-ны изъ середины, Б. к-ръ ком.: *Строй каре*. К-ры лин-ыхъ ротъ повторяютъ эту км-ду, и роты строятъ каре; знам-къ, знам. ун. оф-ры и асс-тъ входятъ въ каре, образуемое 3-й Р. Стр. Р. поворачивается кругомъ смыкается къ серединѣ, дѣлаетъ 2 ш. впередъ и вздваиваетъ ряды по км-дѣ Р. к-ра; всѣ оф-ры и ун. оф-ры Р. переходятъ на мѣста, указан. на стр. 620; гор-ты, бар-ки и муз-ты, также вздвоивъ ряды, проходятъ чрезъ вздвоенные ряды стр. Р.; по проходѣ этихъ чиновъ стр. Р. выстраиваетъ ряды.

Примѣч.: 1) Если построение каре будетъ скомандовано бат-ну, построенному въ полувз-дную к-ну изъ середины, то роты немедленно перестраиваются каждая во вз-дную к-ну, а потомъ—въ каре. 2) Если Б. к-ръ пожелаетъ расположить ротныя каре иначе, то предварительно приказываетъ ротн. к-рамъ поставить роты въ желаемомъ направленіи, а затѣмъ, если признаетъ нужнымъ, чтобы эти роты (или нѣкоторыя изъ ротъ) перестроились въ каре, то ком.: *Строй каре* (или: такія то роты строй каре), и роты перестраиваются въ каре по км-дѣ своихъ ротн. к-ровъ.

Для движенія каре, Б., к-ръ ком.: а) Чтобы двинуть впередъ: 1) *Бат-нъ впередъ*; по этой км-дѣ к-ры лин-ыхъ ротъ ком.: такая-то рота впередъ; всѣ роты перестраиваются, какъ сказано на стр. 610; знамя, асс-тъ и знам. ун. оф-ры становятся между головными вз-дами 2-й и 3-й ротъ, какъ опредѣлено въ к-нѣ изъ середины; к-ръ стр. Р. ком.: *Стрѣлковая рота кругомъ, ряды вздвой*. По послѣдней км-дѣ, гор-ты, бар-ки и муз-ты также вздваиваютъ ряды, проходятъ чрезъ вздвоен. ряды стр. Р., а затѣмъ, они, такъ и всѣ чиновъ стр. Р., становятся, какъ въ к-нѣ изъ середины. Затѣмъ Б. к-ръ ком.: 2) *Равненіе на середину*, 3) *шагомъ, М.—б*) Для движенія назадъ, Б. к-ръ ком.: 1) *Бат-нъ назадъ*; по этой км-дѣ к-ры лин-ыхъ ротъ ком.: такая-то рота назадъ, а к-ръ стр. Р.: *Стрѣлковая рота ряды вздвой*. По этимъ км-дамъ всѣ чиновъ бат-на исполняютъ тоже, что имъ опредѣлено выше, но становясь лицомъ на заднюю шр-гу. Затѣмъ Б. к-ръ ком.: 2) *Равненіе на середину*, 3) *шагомъ, М.*

Чтобы бат-нъ, въ каре построенный, открылъ огонь, Б. к-ръ ком.: 1) *Пальба фасами*, или: *Пальба такими-то фасами*. Рот. к-ры командуютъ тѣмъ фасамъ, которые обращены къ сторонѣ атакующаго непр-ля: *Пальба такими-то фасами*; такіе-то фасы товсь. Затѣмъ Б. к-ръ ком.: 2) *Начинай*. Тогда рот. к-ры командуютъ что слѣдуетъ для пальбы изъ ротнаго каре.

Примѣч. Если Б. к-ръ, вмѣсто км-ды *пальба фасами*, дастъ сигналъ 1-е колыно гренадерскаго похода, то рот. к-ры произносятъ ту же км-ду, что и выше, но км-ду для начала пальбы подають только тогда, когда Б. к-ръ ском.: *начинай*.

Для прекращенія огня, Б. к-ръ даетъ сигналъ *дробь*, по которому стрѣляющіе люди ротъ берутъ ружья къ ногѣмъ.

Если бат-нѣ находится въ движеніи и к-ръ его желаетъ, вмѣстѣ съ остановкою, открыть огонь изъ каре, то сначала онъ останавливаетъ бат-нѣ, строить его въ каре и потомъ даетъ соотвѣтствующія км-ды.

Чтобы бат-нѣ, построенный въ каре, развернуть, Б. к-ръ ком.: 1) *Бат-нѣ стройся*, 2) *шагомъ, М.*, или: *Бат-нѣ стройся, шагомъ, М.* По 1-й км-дѣ к-ры лин-ыхъ ротъ подають тѣ же км-ды, которыя указаны на стр. 631. При этомъ, по км-дѣ рот. к-ровъ для поворота вз-довъ лин-ыхъ ротъ, онѣ, вмѣстѣ съ поворотомъ, выстраиваютъ вз-ды; знам-къ, асс-тъ и знам. ун. оф-ры становятся между 2-й и 3-й ротами; к-ръ стр. Р. ком.: *равненіе на середину*. По этой км-дѣ оф-ры и ун. оф-ры переходятъ на мѣста, указанные имъ въ разверн. фронтѣ роты. По 2-й км-дѣ Б. к-ра, роты строятъ бат-нѣ, какъ указано на стр. 631, а гор-ты, бар-ки и муз-ты переходятъ на опредѣленные имъ мѣста.

Чтобы развернуть каре для открытія пальбы, Б. к-ръ даетъ сигналъ *тревога*, по которому ротн. к-ры выстраиваютъ свои роты по 2-му вз-ду 2-й Р. и 1-му вз-ду 3-й Р. (см. стр. 631).

Чтобы каре перестроить въ к-ну изъ середины, Б. к-ръ ком.: *Изъ середины въ колонну стройся*. По этой км-дѣ роты, свернутыя въ каре, перестраиваются безъ особой км-ды ротн. к-ровъ во вз-дныя к-ны, и всѣ чины занимають мѣста, опредѣленные имъ въ к-нѣ изъ середины.

Примѣч. Чтобы бат-нѣ, построенный въ каре, какъ указано на стр. 626, въ примѣч., перестроить въ к-ну изъ середины, Б. к-ръ ком.: по такой-то ротѣ изъ середины въ к-ну стройся. По этой км-дѣ ротн. к-ры перестраиваютъ свои роты изъ каре во вз-дную к-ну и затѣмъ ведутъ (по указанной км-дою ротѣ) свои роты на опредѣленные имъ мѣста въ к-ну изъ середины.

в) О строѣ баталіона по-ротню.

1) Перестроеніе изъ бат-наго строя въ строй по-ротню.

Для указанія порядка построенія по-ротню, Б. к-ръ км-дою опредѣляетъ: въ одну или въ двѣ линіи роты должны строиться, т. е. ком.: *по-ротню въ одну линію (въ двѣ линіи) стройся*.

1) Построеніе по-ротню въ одну линію изъ бат-на, находящагося въ разверн. фронтѣ, не дѣлается иначе, какъ только при свертываніи каждой роты въ к-ну, оставляя при этомъ бат-нѣ на мѣстѣ или двигая его впередъ. Въ 1-мъ случаѣ Б. к-ръ ком.: *по-ротню въ к-ны стройся*, и каждая рота, по км-дѣ своего Р. к-ра, свертывается во вз-дную к-ну справа. Во 2-мъ случаѣ Б. к-ръ ком.: *бат-нѣ впередъ, равненіе по 5-й ротѣ, шагомъ, М.*; а если хочетъ отвести бат-нѣ назадъ, то поворачиваетъ бат-нѣ кругомъ и ком.: *бат-нѣ назадъ, равненіе по 5-й ротѣ, шагомъ, М.* По 1-й км-дѣ Б. к-ра, к-ры лин-ыхъ ротъ ком.: *такая-то рота*

справа по вз-дно; по 2-й км-дѣ—всѣ роты идутъ, перестраиваясь по-ротно въ к-ны, руководствуясь указаннымъ на стр. 601, съ тѣмъ отступленіемъ, что к-ры вз-довъ не выходятъ передъ ихъ середину, а остаются на прав. флапгахъ своихъ вз-довъ. Какъ только 2-ые вз-ды вдвоятъ за 1-ые, то к-ры лин-ыхъ ротъ ком.: сомкни к-ну, и роты смыкають к-ны, какъ указано на стр. 600. Знам-къ и знам. ун. оф-ры переходятъ за 3-ю Р., какъ только бат-нъ начнетъ движеніе.

2) Если бат-нъ долженъ быть построень въ двѣ линіи и при томъ такъ, чтобы роты 1-й линіи, не выдвигаясь впередъ, остались на линіи фронта бат-на, то въ км-дѣ указываетъ какія роты назначаются во 2-ю линію; такъ: *по-ротно въ двѣ линіи стройся, 5-я рота (или: 2-я и 5-я роты) во 2-ю линію.*

3) Если перестроеніе въ двѣ линіи должно быть исполнено съ движеніемъ ротъ 1-й линіи впередъ, то въ км-дѣ обозначаетъ роты бат-на, назначаемыя въ 1-ю линію; такъ, при перестроеніи изъ развернут. фронта, ком.: *1-я и 4-я роты прямо, по-ротно въ двѣ линіи стройся; при перестроеніи изъ к-ны изъ середины: 2-я и 5-я роты прямо, по-ротно въ одну линію (или: въ двѣ линіи) стройся.*

Примѣч. Для удобства этого построенія, вызываются изъ разверн. фронта крайнія роты и изъ к-ны изъ середины—головныя роты.

4) Если бат-нъ находится въ движеніи рядами и Б. к-ръ желаетъ перестроить его по-ротно, то командуетъ, по какой именно ротѣ построеніе должно быть исполнено; такъ напр.: *По 4-й ротѣ, по-ротно въ одну линію стройся.*

5) Чтобы при перестроеніи по ротно въ двѣ линіи поставить вмѣстѣ 2 роты, назначенныя во 2-ю линію, послѣ км-ды, означающей построеніе, прибавляетъ: *такія-то роты вмѣстѣ.* Наприм.: *2-я и 5-я роты прямо, по-ротно въ двѣ линіи стройся, 1-я и 4-я роты вмѣстѣ.*

Когда Б. к-ръ произнесетъ км-ду, опредѣляющую порядокъ построенія, рот. к-ры поворачиваютъ свои роты такъ, чтобы идти на опредѣленное для нихъ мѣсто по ближайшему направленію. Если бат-нъ находился въ движеніи, роты расходятся на опредѣленные имъ мѣста немедленно послѣ поворота ихъ рот. к-рами; если же бат-нъ стоялъ, то послѣ поворота ротъ Б. к-ръ ком.: *Ружья вольно, шагомъ, М.*

По км-дѣ: *по-ротно въ одну линію (или въ двѣ линіи) стройся* или: *по такой-то ротѣ по-ротно въ одну линію (въ двѣ линіи) стройся*: роты 1-й линіи, расходясь на установленный интервалъ, остаются на линіи фронта, которую занималъ бат-нъ до начала перестроенія, а роты 2-й линіи, если бат-нъ перестраивается въ двѣ линіи, отходятъ назадъ на опредѣленные имъ мѣста. При этомъ, если въ км-дѣ указывается по какой Р. строиться по-ротно, то отъ нея берутся прочими ротами интервалы и дистанціи; если же въ км-дѣ этого не указывается, то роты рас-

ходятся на установленные интервалы и дистанціи отъ середины бат-на.

По км-дѣ: такія-то роты прямо, по-ротню въ двѣ линіи строится, роты, назначенныя въ 1-ю линію, продолжаютъ движеніе, расходясь на походѣ такъ, чтобы быть на установленномъ между собою интервалѣ, а роты, которыя должны быть во 2-й линіи, поворачиваются вправо и влѣво, чтобы разойтись по линіи фронта на установленный интервалъ, и идутъ впередъ, когда роты 1-й линіи отойдутъ отъ нихъ на установленную дистанцію.

Стр. Р. во всѣхъ указанныхъ случаяхъ соображаетъ свое движеніе такъ, чтобы, по окончаніи построенія, быть въ 50 шаг. за серединою 1-й линіи ротъ.

Если, при перестроеніи бат-на по-ротню двѣ линіи, 3-я рота будетъ назначена въ 1-ю линію, то муз-ты переходятъ на мѣста, опредѣленныя имъ на стр. 619, за ближайшую роту 2-й линіи вмѣстѣ съ тѣмъ, какъ роты бат-на начнутъ перестраиваться согласно данной км-дѣ.

2) Движенія и перемѣна фронта бат-на, построеннаго по-ротню.

Для одновременнаго движенія всѣхъ ротъ бат-на, Б. к-рѣ опредѣляетъ км-дою, или сигналомъ, только направленіе движенія, т. е. ком.: *Р. впередъ (назадъ), равненіе по такой-то Р. или: Р. на право (на лѣво) и т. п.*; ротн. к-ры по этимъ км-дамъ сами ведутъ и поворачиваютъ свои роты въ означенную сторону.

Чтобы остановить роты, Б. к-рѣ ком.: *Роты стой*, или подаетъ сигналъ: *сомкнутый строй стой*. По этой км-дѣ или сигналу, Р. к-ры останавливаютъ свои роты, и: а) если онѣ передъ тѣмъ слѣдовали рядами или на заднюю шр-гу, то поворачиваютъ роты во фронтъ; б) если роты шли впередъ, то, по км-дѣ Б. к-ра, к-рѣ роты равненія даетъ ей пройти 9 шаг. и ком.: *рота стой*; к-ры прочихъ ротъ останавливаютъ свои роты, соображаясь съ ротою равненія.

Если нужно двинуть 1 или 2 роты впередъ, назадъ или всторону, то Б. к-рѣ ком.: такая-то *Р.* (или: такія-то роты) *впередъ (назадъ, направо и т. п.)*, или же приказываетъ дать сигналы, означающіе № роты и желаемое движеніе. К-ры этихъ ротъ ведутъ ихъ согласно съ данными км-дою или сигналами.

Чтобы перемѣнить направленіе фронта бат-на, построеннаго по ротню, Б. к-рѣ приказываетъ одной изъ ротъ 1-й линіи перемѣнить фронтъ въ желаемомъ направленіи, а потомъ ком.: а) если нѣкоторыя роты при перемѣнѣ фронта должны идти впередъ, а другія отходить назадъ: *По такой-то Р. перемѣна фронта такимъ-то флангомъ назадъ*; и б) если всѣ роты при перемѣнѣ фронта должны слѣдовать впередъ, то: *По такой-то Р. перемѣна фронта впередъ*; по этой км-дѣ, к-ры прочихъ ротъ переводятъ ихъ кратчайшимъ путемъ на новую линію фронта, опредѣленную ротою, которой Б. к-рѣ приказалъ перемѣнить фронтъ.

3) Пальба бат-на построеннаго по-ротню.

Въ бою и на маневрахъ, роты бат-на, находящіяся въ 1-й линіи, открываютъ огонь по усмотрѣнію ротн. к-ровъ; причемъ если роты построены въ к-ны, то, по км-дѣ рот. к-ровъ, предварительно развертываются. Для открытія огня на ученьи, Б. к-ръ даетъ сигналы: *тревога*, или *сомкнутый строй и стрѣлять*, или ком.: *пальба ротами*; по этимъ сигналамъ или км-дѣ к-ры ротъ, находящихся въ 1-й линіи и стр-ой, подаютъ своимъ ротамъ км-ды для открытія огня.

При производствѣ пальбы противъ кав-іи: 1) роты, находящіяся во 2-й линіи, и стр-ая располагаются такъ, чтобы вмѣстѣ съ ротами 1-й линіи имѣть возможность встрѣтить кав-ію сильнымъ сосредоточеннымъ огнемъ.

Примѣч. 1) Для отраженія атаки кав-іи въ бою и на маневрахъ роты могутъ развертываться, а не строить каре, кромѣ тѣхъ изъ нихъ, которыя, при нахожденіи на флангѣ линіи, не будутъ обезпечены отъ атаки кав-іи съ фланга мѣстностью или расположеніемъ части, стоящей за ними.—2) Если на ученьи ротамъ, построеннымъ для отраженія кав-іи, данъ будетъ сигналъ *4-е колыно гренадерскаго похода*, то они стрѣляютъ изъ того строя, въ которомъ находятся, залпамъ; если же данъ будетъ сигналъ *тревога*, то роты сперва развертываются и потомъ открываютъ пальбу залпамъ.—3) На ученьи бат-на, к-ръ его, если желаетъ, чтобы нѣкоторыя роты построились въ каре, то посылаетъ имъ о семъ приказаніе; роты остаются въ этомъ строѣ, на мѣстѣ, пока не получатъ приказаніе развернуться или перестроиться въ к-ны, или пока не будутъ двинуты, или не будетъ данъ сигналъ *тревога* или *сомкнутый строй стрѣлять*.

Пальба прекращается: а) *въ бою и на маневрахъ*—по усмотрѣнію рот. к-ровъ; б) на ученьи—по волѣ Б. к-ра, который для сего приказываетъ дать сигналъ *дробь*; сигналъ этотъ повторяютъ бар-ки и гор-ты въ тѣхъ ротахъ, которыя стрѣляли.

4) Сборъ изъ строя по-ротню въ общій бат-ный строй.

Бат-нъ собирается всегда въ к-ну изъ середины, а потомъ уже, если нужно, перестраивается иначе.

Построеніе к-ны исполняется по км-дѣ Б. к-ра: По такой-то Р. *изъ середины въ к-ну строится*, или по сигналу: *строить к-ну*. Въ первомъ случаѣ построеніе дѣлается по Р., назначенной км-дою. По сигналу *строить к-ну* роты строятся по жал-рамъ: бат-ному, 2-й и 3-й ротъ, которые бѣгутъ къ Б. к-ру, какъ только находящійся при немъ гор-тъ подастъ сигналъ. Жал-ры, ставъ по указанію Б. к-ра, опредѣляютъ собою голову бат-на. Ротн. к-ры ведутъ свои роты шагомъ, къ тому мѣсту, гдѣ поставлены жал-ры, и тамъ выстраиваютъ ихъ въ томъ порядкѣ и на тѣхъ мѣстахъ, которыя имъ опредѣлены въ к-нѣ изъ середины.

Примѣч. Чтобы ускорить это построеніе, Б. к-ръ приказываетъ дать сигналъ *бъюмъ* или ком.: *бъюмъ*.

Если впереди ротъ была разсыпана цѣпь и Б. к-рѣ пожелалъ бы собрать въ бат. к-ну изъ середины, какъ роты, такъ и цѣпь, то приказываетъ: 1) дать сигналъ: *вст и строить к-ну*; по этому сигналу роты сводятся по жал-рамъ, а звенья цѣпи, ближайшимъ направлениемъ, собираются въ к-нѣ и вступаютъ на свои мѣста въ ротахъ; или 2) дать сигналъ, или ударить бой: *сборъ къ сомкнутому строю*: по этому сигналу или бою всѣ люди бат-на бѣгутъ (держа ружья вольно) безъ особой км-ды, въ разсыпную, къ тому мѣсту, гдѣ Б. к-рѣ поставилъ бат. жал-ра, и тамъ выстраиваются въ к-ну изъ середины.

Примѣч. Б. к-рѣ собираетъ роты не иначе, какъ на линіи впереди стоящихъ ротъ.

л) О разсыпномъ строѣ.

1) Вызовъ роты впередъ.

Чтобы вызвать роту, предназначенную для разс. строя, передъ бат-нѣ и двинуть впередъ, Б. к-рѣ ком.: такая-то Р. *впередъ*, или даетъ сигналъ: *вызывая стр. Р.—стрѣлки, вст, наступленіе*; вызывая же какую-либо изъ лин-ыхъ ротъ: *Н-рѣ роты, наступленіе*. По этой км-дѣ или сигналу: 1) *Стр. Р.* а) если находилась за серединою развер. бат-на—идетъ, по км-дѣ своего ротн. к-ра, прямо и, приблизясь къ бат-ну, вдвигаетъ ряды также по км-дѣ ротн. к-ра; въ такомъ строѣ проходитъ черезъ вдвоенные (по км-дѣ к-ромъ 2-й и 3-й ротъ) 4-й полувз-дъ 2-й Р. и 1-й полувз-дъ 3-й Р.; б) если же находилась сзади бат. к-ны, то вдвигаетъ ряды и проходитъ чрезъ бат-нѣ, который также вдвигаетъ ряды по км-дѣ Б. к-ра; в) если, въ строѣ по-ротно, стояла за серединою 1-й линіи ротъ—слѣдуетъ прямо; при этомъ, если передъ нею находилась въ 1-й линіи лин-ая Р., то съ приближеніемъ стр. Р. къ 1-й линіи, какъ эта Р., такъ и стоящая передъ нею лин-ая Р.—вдвигаютъ ряды, по км-дѣ ротн. к-ровъ, и стр. Р. проходитъ чрезъ интервалы вдвоенной лин-ой Р.; выйдя передъ бат-нѣ, стр. Р. снова выстраиваетъ ряды, по км-дѣ ротн. к-ра, и продолжаетъ идти, пока не будетъ остановлена. 2) *Каждая изъ лин-ыхъ ротъ*: а) если вызвана изъ развернут. фронта—идетъ прямо, пока не будетъ остановлена; б) если находилась въ головѣ бат. к-ны—идетъ прямо; в) если стояла въ срединѣ или въ хвостѣ к-ны—выводится изъ бат-на, какъ выше сказано о стр. Р.

Примѣч. По вызовѣ впередъ одной изъ лин-ыхъ ротъ, прочія роты остаются на своихъ мѣстахъ, пока Б. к-рѣ не прикажетъ имъ перестроится по-ротно.

Чтобы предназначенную для разсыпн. строя роту вызвать непосредственно передъ бат-нѣ, Б. к-рѣ ком.: такая-то Р. *передъ бат-нѣ*. По этой км-дѣ исполняется сказанное выше, но только: а) вызванная Р. выходитъ передъ средину бат-на, и въ 50 шаг.

впередь его (считая от замык. ун.-оф-ровъ Р. до фронта бат-на) останавливается по км-дѣ своего ротн. к-ра; и б) стр. Р., будучи вызвана изъ к-ны изъ середины, выйдя передъ бат-нъ, выстраивается въ ротную к-ну справа по км-дѣ к-ра Р.: *вз-ды, въ полуоборота нальво и напра-во*; когда 2-й вз-дъ зайдетъ за 1-й, то ротн. к-ръ ком.: Р. *во-ФРОНТЪ, Р. стой.*

2) Разсыпаніе въ цѣпь.

Чтобы рассыпать какую-либо роту или другую часть, или нѣсколько ротъ, Б. к-ръ: 1) ком.: такая-то рота или такіе-то *полувз-ды*, или такія-то *роты—въ цѣпь*; или даетъ сигналъ: № *роты* (или №№ *ротъ*) и *разсыпаться*; по этимъ км-дамъ или сигналу к-ръ названной части, если она находится въ 1-й линіи, то тотчасъ же ее рассыпаетъ; когда же эта часть находится во 2-й линіи ротъ, построенныхъ по-ротнн, то ведетъ ее впередъ, и какъ только она выйдетъ передъ 1-ю линію, то рассыпаетъ ее, прочія роты остаются на своихъ мѣстахъ, пока Б. к-ръ не признаетъ нужнымъ расположить ихъ иначе; 2) даетъ сигналъ *разсыпаться*, по этому сигналу рассыпаются полувз-ды *лиц-ыхъ* ротъ 1-й линіи, какъ указ. на стр. 611; причемъ изъ разверн. фронта выходитъ въ цѣпь 1-й полувз-дъ, а изъ к-нъ—головной полувз-дъ каждой роты; или 3) даетъ сигналъ *стрѣлки рассыпаться*, по которому выходитъ въ цѣпь цѣпльмй вз-дъ стр. Р., и если эта Р. находилась не передъ фронтомъ бат-на, то сперва стр. вз-дъ проходитъ черезъ бат-нъ, какъ указано на стр. 637, а выйдя передъ бат-нъ, тотчасъ же рассыпается.

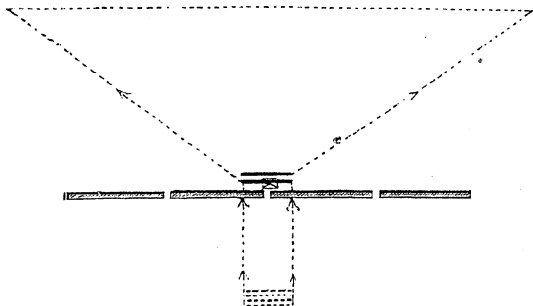

5) Усиленіе цѣпи.

Правила для усиленія цѣпи бат-на суть тѣ же, что и изложенныя на стр. 612, съ тѣмъ дополненіемъ, что, а) когда данъ

сигнал *разсыпаться* и бат-нъ построены по-ротню, то для усиленія впереди находящейся цѣпи выходятъ тѣ полувз-ды ротъ 1-й линіи, которые, опредѣлено рассыпать изъ означенныхъ строевъ по сигналу *разсыпаться*; б) если Б. к-ръ желаетъ усилить цѣпь частію стр. Р. или всю ее назначить на усиленіе цѣпи, то даетъ соответствующіе км-ды или сигналы, и части стр. Р. или вся она слѣдуютъ на усиленіе и рассыпаются.

Примѣч. Звенья, усиливающія цѣпь, входятъ въ интервалы между звеньями этой цѣпи, хотя бы она и состояла изъ людей другой роты.

4) Движенія и перемѣна фронта; пальба.

Цѣпь бат-на производитъ движенія, перемѣну фронта и пальбу, руководствуясь указ. на стр. 613.

Для отраженія кав-ін, люди цѣпи собираются къ ближайшимъ нач-камъ. Это правило соблюдается и въ томъ случаѣ, если при усиленіи цѣпи смѣшаются въ ней люди разныхъ ротъ, т. е. звенья собираются къ ближайшимъ оф-рамъ и ун. оф-рамъ, не смотря на то, принадлежатъ ли эти чины къ одной ротѣ или къ другой.

Примѣч. Оф-ры и ун. оф-ры, по которымъ собираются звенья, должны, при выборѣ мѣста для расположенія собранныхъ стрѣлковъ, имѣть въ виду, чтобы ихъ расположеніе не закрывало фронта сзади стоящихъ ротъ и не мѣшало имъ стрѣлять по приближающемуся непр-лю. Собравшіеся около оф-ра или ун. оф-ра звенья, хотя бы и изъ разныхъ ротъ, строятся фронтомъ въ 2 шр-ги и производятъ пальбу залпами по км-дѣ этого оф-ра или ун. оф-ра.

Если сомкнувшимся частямъ цѣпи приказано отступить, то, отходя фронтомъ и отстрѣливаясь (по-одиночкѣ), онѣ направляются къ ближайшимъ сомкнутымъ частямъ и: а) если бат-нъ развернуть, то входятъ въ ближайшіе интервалы между полувз-дами и остаются за флангами этихъ полувз-довъ, или пристраиваются къ ближайшимъ флангамъ бат-на, а затѣмъ производятъ пальбу, вмѣстѣ съ бат-номъ, по общей км-дѣ Б. к-ра; б) если бат-нъ построенъ въ каре, то собираются сзади тѣхъ фасовъ, которые не производятъ пальбы; в) если бат-нъ построенъ по-ротню, то дойдя до ротъ 1-й линіи, пристраиваются къ ближайшимъ ротамъ на ихъ флангахъ и производятъ пальбу вмѣстѣ съ этими ротами по км-дѣ ротн. к-ровъ.

Примѣч. Собравшіеся вмѣстѣ звенья, на *ученьи*, рассыпаются по км-дѣ старшаго нач-ка въ цѣпи или по сигналу *разсыпаться*; въ бою и на маневрахъ они рассыпаются, какъ только кав-ія будетъ отражена; при этомъ: а) если собравшіеся вмѣстѣ звенья оставались впереди сомкн. частей бат-на, то рассыпаются по линіи, на которой расположены; б) если же эти части отошли къ бат-ну, то по км-дѣ или сигналу *разсыпаться* выбѣгаютъ шаговъ на 25 передъ бат-нъ, рассыпаясь на походѣ, а затѣмъ наступаютъ (шагомъ) съ пальбою, пока не будутъ остановлены.

5) Отзываніе цѣпи.

Для отзыванія цѣпи бат-на, служатъ правила, указ. на стр. 613. Если частямъ цѣпи, собравшимся къ сомкнут. частямъ бат-

на, не будетъ дано приказанія или сигнала *разсыпаться*, то они присоединяются къ своимъ ротамъ съ началомъ перваго движенія или по сигналу *дробь*, поданному для прекращенія пальбы.

Если Б. к-рь дастъ сигналъ *вст* и *строить колонну*, то звенья цѣпи немедленно направляются къ мѣсту, гдѣ собирается к-на, и, присоединившись къ своимъ частямъ, строятся по ротному разсчету. Если Б. к-рь дастъ сигналъ *бѣгомъ* или бой *сборъ къ сомкнутому строю*, то звенья цѣпи собираются въ к-ну бѣгомъ, какъ указано на стр. 637.

м) О построеніи 4-хротнаго бат-на.

Если всѣ 4 роты лин-ья или стр-ья, то онѣ строятся во всемъ согласно указанному для лин-хъ ротъ бат-на 5-ти ротн. состава; но только, при построеніи каре изъ к-ны изъ середины, муз-ты становятся въ интервалѣ между 3-й и 4-й ротами, а бар-ки и гор-ты размѣщаются въ интервалѣ между 2-й и 1-й ротами.

Примѣч. Въ знам. ун. оф-ры назначается такое же число, какъ и въ 5-ти ротн. бат-нѣ.

Когда бат-нѣ состоитъ изъ 4 ротъ, вслѣдствіе отсутствія одной изъ лин-хъ ротъ 5-ти ротн. бат-на, то: а) Въ разверн. фронтѣ—всѣ лин-ья роты строятся по порядку №-ровъ, одна возлѣ другой, на шагъ разстоянія; стр-ая рота становится за серединою бат-на въ томъ же разстояніи отъ него, какъ определено на стр. 615; знамя—въ серединѣ бат-на, имѣя при себѣ такое же число знам. ун. оф-ровъ, какъ и въ 5-ти ротн. бат-нѣ; к-рь роты, при которой находится знамя, становится на правомъ флангѣ роты; лѣво-фл. ун. оф-ръ 1-го вз-да этой роты остается въ замкѣ, а интервала между лѣвымъ флангомъ этого вз-да и знам. ун. оф-рами не оставляется; муз-ты становятся за 2-мъ полувз-домъ этой роты; фельд-ль средней роты бат-на становится не за серединою ея, а за крайнимъ рядомъ съ праваго фланга 2-го вз-да роты. б) К-ны справа и слѣва—строятся, руководствуясь правилами, данными для 5-ти ротн. бат-на; причѣмъ въ двухвз-дныхъ к-нахъ знамя и знам. ун. оф-ры становятся на правомъ флангѣ средней роты, а вз-ды этой роты становятся безъ интервала между собою, т. е. какъ прочія лин-ья роты. в) К-ны изъ середины—строятся такъ: 1-й вз-дъ средней роты и право-фл. рота строятся въ к-пу слѣва, а 2-й вз-дъ средней роты и лѣво-фл. рота строятся въ к-ну справа, примѣняясь къ правиламъ, даннымъ для построенія 5-ти ротн. бат-на; знамя, стр-вая рота, муз-ты, гор-ты и бар-ки становятся въ томъ же порядкѣ, какъ при 5-ти ротн. бат-нѣ. г) При построеніи каре—головная и стр-вая роты остаются развернутыми; стоящія за головною лин-ья роты свертываются въ каре; знамя и знам. ун. оф-ры помѣщаются въ серединѣ лѣво-фл. лин-ой роты; муз-ты, гор-ты и бар-

ки ставовятся въ интервалѣ между лин-ми и стр-ой ротами, какъ указано для 5-ти ротн. бат-на. д) При построеніи бат-на по-ротнo—лин-ыя роты исполняютъ что опредѣлено для лин-ыхъ ротъ, а стр-ой — что опредѣлено для стр-вой роты 5-ти ротн. бат-на. е) При выходѣ жалонеровъ на линію: для обозначенія разверн. фронта, бат-ный жалонеръ означаетъ середину бат-на, а жалонеры крайнихъ ротъ бат-на — правый и лѣвый флангъ бат-на; для обозначенія мѣста к-ны изъ середины выходятъ на линію жалонеры бат-ный и крайнихъ ротъ бат-на; для обозначенія мѣста к-ны справа выходитъ жалонеръ бат-ный и жалонеръ роты, стоящей въ головѣ к-ны. ж) При построеніи двухвз-дной к-ны справа или слѣва, по км-дѣ Б. к-ра: 1) *Бат-нъ справа (слѣва) въ двухвз-дную к-ну стройся*, знам-къ и знам. ун. оф-ры осаживаютъ 4 шага назадъ, а по км-дѣ: 2) *шагомъ, М.*, слѣдуютъ вмѣстѣ съ средней ротою; причеъ во время этого движенія переходятъ на правый флангъ роты, а со вступленіемъ ея въ свое мѣсто въ к-ну, становятся на правомъ флангѣ роты. з) При развертываніи двухвз-дной к-ны справа или слѣва, по км-дѣ Б. к-ра: *шагомъ, М.*, вз-ды средней роты, съ началомъ движенія рядами изъ к-ны, берутъ дистанцію между лѣвымъ флангомъ 1-го вз-да и правымъ флангомъ 2-го вз-да такой величины, чтобы, съ поворотомъ роты во фронтъ, между вз-дами образовался бы интервалъ, опредѣленный для знамени и знам. ун. оф-ровъ при разверн. фронтѣ бат-на. Знам-къ и знам. ун. оф-ры съ началомъ построения, отдѣлившись отъ праваго фланга роты, переходятъ вдоль задней шр-ги ея къ интервалу между вз-дами роты и, съ остановкою ея на линіи разверн. фронта бат-на, вступаютъ на мѣста, опредѣленные имъ въ п. а.

н) О построеніи 3-хротнаго бат-на.

Если изъ бат-на 4-хъ ротнаго состава одна рота въ отсутствіи, то остальные роты строятся, какъ сказано выше о лин-хъ ротахъ бат-на 5-ти ротн. состава, когда одна изъ лин-хъ ротъ въ отсутствіи.

V. Обученіе нѣсколькихъ бат-новъ ¹⁾.

а) Правила совокупнаго расположенія.

При совокупномъ построеніи бат-ны: а) размѣщаются одинъ возлѣ другаго, образуя *линію* бат-новъ, или б) становятся одинъ за другимъ, составляя *общую к-ну*.

¹) Ученые нѣскольк. бат-новъ, безъ арт-ін, изд. 1872 г.

Въ линіи бат-новъ, каждый изъ нихъ можетъ имѣть фронтъ развернутымъ, или стоять въ к-нѣ, въ каре или по-ротно.

Общія к-ны составляютъ только изъ бат-ныхъ к-нѣ.

Въ линіи бат-новъ, интервалы между ними полагаются: а) *между развернутыми*—отъ 40 до 50 шаг., б) *между бат-ными к-нами*—1) *полные*, т. е. когда бат-ны размѣщены на такое разстояніе другъ отъ друга, что и при развертываніи между ними будутъ оставаться промежутки 40—50 шаг.; 2) *тѣсные*—между бат-нами въ полувз-дныхъ к-нахъ изъ середины—50 шаг., а между бат-нами, построенными въ к-пахъ вз-дныхъ изъ середины—20 шаг., и 3) *такого числа шаговъ*, которое будетъ назначено пач-комъ; в) *между бат-нами, построенными по-ротно*: въ одну линію—40 до 50 шаг., въ двѣ линіи—80 до 100 шаг.

Примѣч. Линія разверн. бат-новъ или въ строѣ по-ротно—есть, въ то же время, линія бат-новъ на полныхъ интервалахъ.

Когда бат-ны построены въ 2 линіи и интервалы между бат-нами полные, то 2-я линія строится: *въ к-нахъ изъ середины, на дистанціи отъ 400 до 500 шаг.* за 1-ю линію, причемъ каждый бат-нѣ 2-й линіи—за серединою соотвѣтствующаго бат-на 1-й линіи.

Примѣч. Отъ нач-ка зависитъ поставить бат-ны 2-й линіи и противъ интерваловъ, между бат-нами 1-й линіи, или поставить ихъ уступами за флангами 1-й линіи.

Если бат-ны построены въ нѣсколько линій, на тѣсныхъ интервалахъ, а также и въ общей к-нѣ, то *дистанціи* между ними полагаются въ 15 шаг., считая отъ замык. ун. оф-ровъ части, находящейся въ хвостѣ бат-на впереди стоящаго, до передней шр-ги за ними слѣдующаго бат-на.

При построеніи въ одну линію старшіе по №-ру бат-ны становятся правѣе младшихъ; при построеніи же въ нѣсколько линій младшіе по №-ру—становятся впереди старшихъ.

Примѣч. Порядокъ этотъ можетъ быть измѣненъ по усмотрѣнію нач-ка.

Въ общей к-нѣ, старшіе по №-ру бат-ны могутъ строиться впереди младшихъ, тогда образуется *к-на справа*; если же будутъ построены младшіе впереди старшихъ, то образуется *к-на слѣва*.

Примѣч. При построеніи дивизіи общія к-на получаетъ наименованіе к-ны справа или к-ны слѣва, собственно отъ взаимнаго размѣщенія полковъ, порядокъ же размѣщенія бат-новъ и построенія частей въ нихъ не принимается во вниманіе.

Все, указанное въ ротномъ и бат-номъ ученіи, соблюдается и при обученіи нѣсколькихъ бат-новъ, съ слѣдующими дополненіями: по км-дѣ: *муз-ты по мѣстамъ*: а) муз-ты, въ 3-хъ или 4-хъ бат-номъ полку, идутъ за 2-й бат-нѣ; при составѣ полка изъ 2-хъ бат-новъ, муз-ты остаются за 1-мъ бат-номъ; б) когда при полку находится хоръ муз-товъ-гор-товъ, то они расходятся по своимъ бат-намъ, за которыми становятся по пра-

виламъ Б. У.; в) ко всѣмъ старшимъ нач-камъ выходить: тамб.-мажоръ, полк. бар-къ и полк. шт.-гор-тъ; къ нач-ку дивизіи выходятъ эти люди отъ 1-го полка, къ бр-днымъ к-рамъ—отъ 2-хъ полковъ бр-дъ, къ полк. к-рамъ—отъ 1-хъ бат-новъ; въ бат-нахъ эти чины замѣняются бар-ками и гор-тами изъ числа ротныхъ; г) если въ строю находится див-ный гор-тъ, то онъ назначается къ старш. нач-ку, и въ такомъ случаѣ шт.-гор-тъ 1-го полка остается при своемъ полковомъ к-рѣ.

б) О км-дахъ, сигналахъ и равненіи.

При обученіи нѣсколькихъ бат-новъ, км-да передается въ слѣдующемъ порядкѣ: нач-къ произноситъ безостановочно ту часть км-ды, которою опредѣляется общее для всѣхъ бат-новъ исполненіе или отдѣльное для которой либо части; бр-дный и полк. к-ры повторяютъ эту км-ду, съ прибавленіемъ того, что до ихъ частей относится; Б. к-ры, принимая км-ду отъ полк. к-ра, командуютъ что слѣдуетъ для исполненія бат-номъ.

Примѣч. Въ указанныхъ ниже случаяхъ Б. к-ры произносятъ опредѣленную уставомъ исполнительную км-ду только по знаку нач-ка: 1) при всѣхъ движеніяхъ, поворотахъ на мѣстѣ и на ходу, а также при остановкѣ бат-новъ, находящихся на тѣсныхъ интервалахъ; 2) при переходѣ изъ построенія на тѣсныхъ интервалахъ въ какия-либо другія, и 3) при началѣ движенія линіи впередъ или назадъ, какъ на полныхъ, такъ и на тѣсныхъ интервалахъ. При всѣхъ прочихъ перестроеніяхъ и передвиженіяхъ, Б. к-ры, припавъ км-ду отъ полк. к-ра, не ожидаютъ общей км-ды М.

Сигналы нач-къ подаетъ только въ тѣхъ случаяхъ, когда словесная его км-да не можетъ быть слышна и когда отъ частей, до которыхъ сигналъ относится, требуется одинаковое по нимъ исполненіе. Если сигналъ относится до цѣпи, то повторяется гор-тами цѣпи; если же относится до сомкн. частей фронта, то—гор-тами, находящимися при полк. и Б. к-рахъ 1-й линіи.

Примѣч. Когда км-да не можетъ быть слышна всѣмъ частямъ, или когда требуется такое исполненіе, которое нельзя опредѣлить одною км-дою, нач-къ посылаетъ приказаніе черезъ ад-та.

в) Перестроеніе совокупно расположенныхъ баталіоновъ.

1) Общія правила.

При всякомъ построеніи одна изъ частей назначается *частію равненія*; отъ нея всѣ прочія части берутъ *интервалы* и *дистанціи*.

Построенія могутъ производиться: 1) оставляя часть равненія на мѣстѣ; 2) выдвигая ее впередъ на линію, и 3) двигая ее прямо.

Примѣч.: 1) Нач-къ можетъ назначить въ каждой бр-дѣ и въ каждомъ полку особія части равненія; въ этомъ случаѣ бр-ды или полки строятся одно-

временно по назначенной части равненія.—2) Если во время построения, производимаго на походѣ, часть равненія будетъ остановлена, то построение доканчивается такимъ же образомъ, какъ и при построении на мѣстѣ.—3) При всѣхъ построенияхъ части идутъ къ своимъ мѣстамъ кратчайшимъ путемъ. Бат-ны, которые входятъ въ линію на заднюю шр-гу, останавливаются такимъ образомъ, чтобы при поворотѣ кругомъ передняя шр-га головы, вздовъ приходилась по жал-рамъ, а если они не вызваны, то — на линіи фронта бат-на равненія.

Жал-ры вызываются какъ въ 1-й, такъ и въ прочихъ линіяхъ, для обозначенія мѣстъ, которыя бат-ны должны занимать, когда строятся на тѣсныхъ интервалахъ или въ общихъ к-нахъ, а также и при перемѣнѣ фронта на полныхъ интервалахъ.

Примѣч.: 1) За правильною разстановкою жал-ровъ наблюдаютъ: въ полку — полк. жал-ный оф-ръ, а въ дивизиі — одинъ изъ старш. ад-товъ дивизиі, оф-ръ генер. штаба. Перемѣщать постановленныхъ этими лицами жал-ровъ можетъ только старшій нач-къ. Если к-ръ какой-нибудь части находитъ, что жал-ры его стоятъ не вѣрно, то долженъ поставить свою часть правильно, независимо отъ жал-ровъ.—2) Съ жал-рамъ, во всѣхъ случаяхъ, выѣзжаютъ бат. ад-ты, которые устанавливаютъ ихъ по указаніямъ старш. ад-та и полк. жал-го оф-ра.—3) По особому приказанію жал-ры могутъ быть вызваны и при перестроении бат-новъ на полныхъ интервалахъ.

2) Размыканіе и смыканіе линіи к-нъ.

Построенные на тѣсныхъ интервалахъ бат-ны могутъ быть разомкнуты на различные интервалы, какъ на мѣстѣ, такъ и на ходу; для сего нач-къ км-дою опредѣляетъ часть равненія и величину интервала. Такъ:

а) Чтобы 3 бат-на, находящіеся на тѣсныхъ интервалахъ, разомкнуть по 2-му бат-ну на полные интервалы, нач-къ ком.: *«По 2-му бат-ну, на полные интервалы разомкнись»*; к-ръ 1-го бат-на ком.: *Бат-нъ на пра-во, ряды вздой, равненіе на лѣво*. К-ръ 3-го бат-на ком.: *Бат-нъ на лѣ-во, ряды вздой, равненіе направо*. Затѣмъ нач-къ ком.: *шагомъ, М.*, и даетъ знакъ саблюю. Отойдя на полный интервалъ, к-ры 1-го и 3-го бат-новъ останавливаютъ ихъ и поворачиваютъ во фронтъ.

б) Линія к-нъ размыкается на походѣ. 1) *Тотчасъ останавливая бат-нъ равненія*—для сего нач-къ ком.: *По такому-то бат-ну, на полные интервалы, разомкнись*; к-ръ бат-на равненія ком.: *Баталіонъ стой*, а к-ры прочихъ бат-новъ выстраиваютъ ихъ на линіи бат-на равненія, какъ указано передъ симъ. 2) *Не останавливая бат-на равненія, пока это не окажется нужнымъ* — для этого нач-къ ком.: *такой-то бат-нъ прямо на полные интервалы, разомкнись*. По этой км-дѣ бат-нъ равненія идетъ прямо, а прочіе расходятся отъ него въ полъ-оборота пока не разомкнутся на полные интервалы. Затѣмъ, каждый бат-нъ, въ свою очередь, поворачивается во фронтъ и всѣ слѣдуютъ уступами, пока нач-къ не скажетъ бат-ну равненія: *такой-то*

бат-нъ стой; по этой км-дѣ бат-нъ равненія останавливается; а прочіе—вступаютъ въ линію постепенно.

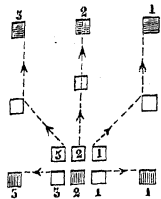

2-я линія при размыканіи, исполняетъ слѣдующее: 1) если, при размыканіи, бат-нъ равненія остается на мѣстѣ, то бат-ны 2-й линіи поворачиваются кругомъ, а потомъ въ поль-оборота, кромѣ бат-на, стоящаго за бат-номъ равненія; по км-дѣ М., бат-ны идутъ къ мѣстамъ, которые должны занимать, согласно указ. на стр. 642. 2) Когда размыканіе производится съ движеніемъ впередъ бат-на равненія, то бат-нъ, стоящій за бат-номъ равненія, остается на мѣстѣ, а прочіе бат-ны 2-й линіи расходятся отъ него на должные интервалы.

Смыканіе линіи бат-новъ производится, примѣняясь къ сказанному о размыканіи. По км-дѣ: *По такому-то бат-ну, на тѣсные интервалы сомкнись*, к-ры бат-новъ 2-й линіи, вызвавъ предварительно жал-ровъ, ведутъ свои бат-ны къ сторонѣ бат-на равненія, не дожидая другой км-ды.

3) Перестроеніе бат-новъ въ линіи.

а) Когда бат-ны находятся на полныхъ интервалахъ, то, для перестроенія ихъ, нач-къ въ км-дѣ указываетъ желаемое перестроеніе (такъ: чтобы развернуть бат-ны, ком.: *бат-ны стройся*, чтобы перестроить по-ротно—ком.: *бат-ны по-ротно въ одну линію*, или *въ двѣ линіи*, *стройся* и т. п.) и каждый бат-нъ перестраивается на томъ мѣстѣ, которое занималъ, руководствуясь правилами Б. У.

Примѣч. При развертываніи бат-новъ, нач-къ можетъ предварительно вызвать жал-ровъ впередъ на линію: тогда бат-ны прежде приводятся на линію, а потомъ развертываются.

б) Когда бат-ны находятся на тѣсныхъ интервалахъ, то: 1) для *развертыванія всѣхъ бат-новъ*—нач-къ предварительно подаетъ км-ду для ихъ размыканія на полные интервалы, а когда они станутъ на эти интервалы, то нач-къ командуетъ, что слѣдуетъ для развертыванія бат-новъ; 2) для *перестроенія по-ротно*—нач-къ подаетъ км-ду для размыканія линіи к-нъ и вслѣдъ за движеніемъ бат-новъ приказываетъ бат-ну равненія перестроиться по-ротно въ одну или двѣ линіи. Каждый Б. к-ръ, подходя къ тому мѣсту, гдѣ должна остановиться ближайшая къ б-ну равненія, фланговая рота его бат-на, командуетъ что слѣдуетъ согласно Б. У. (ст. стр. 634) для перестроенія бат-на по ротно по фланговой ротѣ.

Когда бат-ны построены въ 2 линіи, на полныхъ интервалахъ, то при перестроеніи бат-новъ 1-й линіи, бат-ны 2-й—

остаются на мѣстѣ въ к-нахъ изъ середины; при переходѣ же линіи бат-новъ, находящихся на тѣсныхъ интервалахъ, въ строй развернутый или по-ротно, бат-ны 2-й линіи исполняютъ то, что опредѣлено для размыканія бат-новъ. Придя на опредѣленное мѣсто, каждый бат-нъ 2-й линіи перестраивается во вз-дную к-ну изъ середины.

Если бат-ны построены въ 2 линіи и нач-къ подастъ км-ду: *строй каре*, то: а) каре 1-й линіи остается на мѣстѣ, а 2-я линія подходит къ 1-й на дистанцію 150—200 шаг.; причемъ бат-ны двигаются такъ, чтобы находиться отъ 50—100 шаг. правѣе или лѣвѣе соответствующихъ бат-новъ 1-й линіи; б) если 1-я линія построена по ротно, то бат-ны 2-й линіи, подходя къ 1-й на 150 шаг., стараются стать, по возможности, противъ интерваловъ между ротн. каре.

4) Построеніе общихъ к-нъ.

Общая к-на можетъ быть построена:

а) *Изъ линіи к-нъ*—захожденіемъ по бат-но правыми или лѣвыми плечами — въ тѣхъ случаяхъ, когда интервалы между к-нами это допускаютъ.

б) *Изъ линіи к-нъ на тѣсныхъ интервалахъ* — по одному изъ бат-новъ линіи. Для сего нач-къ ком.: 1) По такому-то бат-ну справа въ к-ну стройся, 2) шагомъ, М. (зн. саблею).

По 1-й км-дѣ, к-ръ бат-на, по которому дѣлается построеніе, ком.: *жал-ры на линію*. К-ры бат-новъ, стоящихъ правѣе бат-на равенія, ком.: 1) *Равненіе на середину*, 2) *жал-ры на линію*, а стоящихъ лѣвѣе: 1) *Кру-гомъ*; 2) *равненіе на середину*, 3) *жал-ры на линію*. Когда бат-ны, ближайшіе къ бат-ну равенія, пройдутъ его, то поворачиваются на походъ на лѣво, такимъ образомъ, чтобы при поворотѣ быть

на линіи своихъ жал-ровъ, которые устанавливаются на опредѣленной дистанціи отъ бат-на равенія; когда же крайній рядъ праваго ихъ фланга будетъ приходиться противу 5 ряда того же фланга бат-на равенія, то останавливаются и поворачиваются во фронтъ. Какъ только бат-нъ будетъ остановленъ, всѣ к-ры ротъ, вз-довъ и полувздовъ этого бат-на, стоящіе на правомъ флангѣ, выходятъ на линію, занимаемую тѣми же чинами бат-на равенія и, ставъ противъ 1-й шр-ги своего полувз-да, выравниваются по нимъ взатылокъ. Повѣривъ равенія оф-ровъ, Б. к-ръ ком.: 1) *Бат-нъ направо примыкай, шагомъ, М.*; 2) *бат-нъ стой*. Когда всѣ бат-ны примкнутъ къ оф-рамъ, нач-къ, повѣривъ равеніе, ком.: *Г.г. оф-ры во фронтъ*. Км-ду эту повторяютъ к-ры бат-новъ, стоящихъ впереди бат-на равенія.

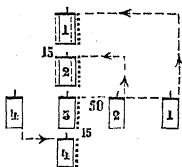

Примѣч.: 1) Если въ общей к-нѣ строятся передъ бат-нъ равненія только одинъ бат-нъ, то, для поворота оф-ровъ во фронтъ, подаетъ км-ду (не ожидая приказанія нач-ка) к-ръ этого бат-на, но не прежде, какъ по выстроеніи всей к-ны.—2) К-на слѣва строятся такъ же, но бат-ны, стоящіе лѣвѣ бат-на равненія, выстраиваются впереди его, а бат-ны правѣ стоящіе—становятся сзади его.—3) Когда линія к-нъ стоитъ на полныхъ интервалахъ, то построеніе общей к-ны производится точно также, за исключеніемъ того, что бат-ны двигаются кратчайшимъ путемъ.

в) Изъ линіи бат-новъ развернутыхъ или построенныхъ по-ротню — для сего нач-къ

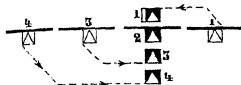

долженъ сперва всѣ бат-ны свернуть въ бат-ныя к-ны, на мѣстѣ, а потомъ строить общую к-ну, по одному изъ бат-новъ, какъ выше изложено.

Примѣч. Если обучающій не опредѣлитъ км-дою въ какія именно к-ны должны свернуться бат-ны, предварительно построенія общей к-ны, то бат-ны строятся въ полувз-дныя к-ны изъ середины.

5) Смыканіе и размыканіе общей к-ны.

а) Для смыканія общей к-ны, нач-къ ком.: 1) По такому-то бат-ну, сомкни к-ну, 2) шагомъ, М. (зн. саблюю). По 1-й км-дѣ, к-ры бат-новъ, стоящихъ впереди бат-новъ равненія, предварительно повертываютъ ихъ кругомъ, потомъ к-ры всѣхъ бат-новъ, кромѣ бат-на равненія, повертываютъ свои бат-ны въ полъ-оборота въ сторону противоположную флангу равненія; затѣмъ они ком.: жал-ры на линію. Последнее исполняется и въ бат-нѣ равненія. Когда, по км-дѣ М., бат-ны двинутся и отойдутъ въ сторону, на столько, что фланги ихъ будутъ приходиться противъ 5-го ряда отъ прав. фланга бат-на равненія, то к-ры бат-новъ, идущихъ на переднюю шр-гу, ком.: во-фронтъ, а к-ры прочихъ бат-новъ поварачиваютъ свои бат-ны на заднюю шр-гу; затѣмъ, назпачивъ равненіе, каждый Б. к-ръ останавливаетъ свой бат-нъ когда онъ придетъ на линію своихъ жал-ровъ; к-ры бат-новъ, двигавшихся на заднюю шр-гу—поворачиваютъ ихъ кругомъ. Въ каждомъ бат-нѣ, по км-дѣ стой, исполняется сказанное на стр. 646.

б) Общая к-на размыкается послѣдовательнымъ движеніемъ впередъ головныхъ бат-новъ; дистанціи берутся отъ бат-на равненія.

6) Выстраиваніе изъ общей к-ны въ линію.

а) Чтобы перестроить общую к-ну въ линію нач-къ ком.: а) По бат-но правая (или лѣвая) плечи впередъ, шагомъ, М. (зн. саблюю); или: 1) По такому-то бат-ну, 2) бат-ны на право (на лѣво) (а

когда перестроение дѣлается по одному изъ среднихъ бат-новъ общей к-ны справа, то ком.: *на право назадъ и на лѣво) на линію, 3) шагомъ, М.* По 2-й км-дѣ Б. к-ры вызываютъ жал-ровъ и поворачиваютъ свои бат-ны рядами, въ ту сторону, съ которой должны стоять бат-ны въ линіи относительно бат-на равенія. По 3-й км-дѣ бат-ны идутъ на мѣста.

б) Чтобы выстроить бат-ны въ линію, выдвигая одинъ изъ бат-новъ впередъ на линію, нач-къ ком.: *Жал-ры такого-то бат-на впередъ на линію, такой-то бат-нъ впередъ на линію, бат-ны направо (на лѣво) на линію, шагомъ, М.* Построение исполняется подобно предъидущему, съ тою разницею, что бат-нъ равенія идетъ впередъ на линію, когда фронтъ его очистится; головной въ к-нѣ бат-нъ, на походѣ, поворачивается во фронтъ и вступаетъ въ линію, а прочіе бат-ны, поравнявшись противъ своихъ жал-ровъ, останавливаются, поворачиваются во фронтъ и, когда фронтъ очистится, то вступаютъ въ линію.

Примѣч. Когда перестроение исполняется по бат-ну стоящему въ головѣ общей к-ны, то нач-къ ком.: *По такому-то бат-ну на право (или на лѣво) на линію, шагомъ, М.*

в) Если, при выстраиваніи линіи к-нъ, нач-къ желаетъ перейти въ строй по-ротно, то, не ожиданія окончанія построения, приказываетъ бат-ну равенія перестроиться по-ротно, бат-ны

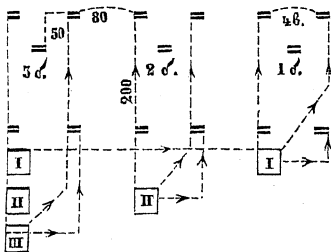

двигаются точно также, какъ сказано въ пунктъ б; но Б. к-ры поворачиваютъ свои бат-ны не противъ середины линіи фронта, которую бат-нъ долженъ занять, а противъ того мѣста, которое должна занять рота его бат-на, ближайшая къ бат-ну равенія. Повернувъ бат-ны во фронтъ

(если линія фронта не далѣе 300 шаг.), Б. к-ръ тотчасъ ком. (въ противномъ случаѣ подойдя на 300 шаг.): *такая-то рота прямо, по-ротно въ одну (или въ двѣ) линіи стройся.* Роты расходятся и выравниваются по ротамъ бат-на равенія.

г) Для построения линіи разверн. бат-новъ изъ общей сомкнутой к-ны, сперва выдвигаютъ бат-ны на линію, а потомъ линію к-нъ развертываютъ.

7) *Выстраиваніе полковъ и бр-дъ, построенныхъ въ нѣсколько линій.*

Для развертыванія полковъ и бр-дъ въ одну линію, или въ двѣ линіи по бр-дно, исполняется тоже, что и для перестроения

общей к-ны въ линію к-нѣ, съ тою только разницею, что полки или бр-ды поворачиваются и двигаются съ мѣста по знаку сабли ихъ к-ра, а послѣдующія км-ды В. к-ры произносятъ сами, не ожидая общей км-ды; наприм.:

а) Если дивизія изъ 4-хъ трехбат. полковъ стоитъ въ 4 линіи на тѣсныхъ интервалахъ, имѣя старшіе полки впереди, то, чтобы построить ихъ въ 2 линіи, по бр-дно, нач-къ ком.: *По первымъ*



полкамъ бр - да, вторые полки на лѣво на линію; бр-дные к-ры повторяютъ эту км-ду; к-ры же бат-новъ въ 2-й линіи первыхъ полкахъ бр-дъ вызываютъ жал-ровъ. К-ры вторыхъ полковъ, повторивъ км-ду, прибавляютъ; 2-й (4-й) полкъ на лѣво (знакъ сабли). Б. к-ры въ этихъ

подкахъ поворачиваютъ бат-ны, вздвигаютъ ряды и вызываютъ жал-ровъ. Затѣмъ нач-къ ком.: *шагомъ, М.* По этой км-дѣ Б. к-ры ведутъ бат-ны сначала рядами, а потомъ поворачиваютъ ихъ во фронтъ и вводятъ въ линію.

б) Дивизія, стоящей въ томъ же порядкѣ, нач-къ ком.: 1) *Жал-ры 2-й бр-ды впередъ на линію*, и когда они будутъ по его указанію поставлены, ком.: 2) *2-я бр-да впередъ на линію, 1-я бр-да направо на линію*. Послѣ 2-й км-ды к-ръ 1-й бр-ды, повторивъ эту км-ду, прибавляетъ: 1) *1-я бр-да направо* (знакъ сабли), *шагомъ, М.* (знакъ сабли). Когда 1-я бр-да откроетъ 2-ю, то к-ръ съ ком.: 1) *2-я бр-да впередъ на линію, 2) равненіе по 2-му бат-ну 5-го полка, 3) шагомъ, М.* (знакъ сабли). По этой км-дѣ бат-ны 2-й бр-ды вводятся въ линію.

г) Правила движенія бат-новъ при совокупномъ ихъ расположеніи.

1) *Общая правила:* а) При движеніи фронтомъ линіи бат-новъ часть равненія опредѣляется км-дою нач-ка; если этой км-ды не послѣдовало, то бат-ны равняются туда, куда равнялись на мѣстѣ. б) Равненіе въ линіи бат-новъ во время движенія назначается по одному изъ среднихъ бат-новъ 1-й линіи. Во 2-й и прочихъ линіяхъ равненіе производится по бат-намъ, стоящимъ за бат-номъ равненія 1-й линіи. в) При фланговыхъ движеніяхъ (т. е. направо или налѣво), равненіе соблюдается на впереди идущій бат-нъ 1-й линіи, а при движеніи въ полъ-оборота—на бат-нъ, къ сторонѣ котораго прочіе повернуты. г) Равненіе въ общей к-нѣ, состоящей изъ бат-ныхъ к-нѣ изъ середины, при построеніяхъ назначается *направо*, а при движеніи назначается *на середину*. При расположеніи и движеніи въ нѣсколькихъ

общихъ к-пахъ, равеніе назначается на одну изъ к-пъ. д) Б. к-ры при всѣхъ движеніяхъ и поворотахъ, руководствуясь для назначенія равенія правилами Б. У., вмѣстѣ съ тѣмъ сообразуются съ бат-номъ равенія и наблюдаютъ за правильнымъ направлеиіемъ плечъ своихъ бат-новъ и за сохраненіемъ должныхъ дистанцій и интерваловъ. е) При всѣхъ движеніяхъ слѣдуетъ имѣть *ружья вольно*; если нач-къ, передъ движеніемъ, не скомацуетъ *ружья вольно*, то Б. к-ры исполняютъ это сами, какъ только бат-ны тронутся съ мѣста.

2) Движеніе линіи бат-новъ.

Для движенія съ мѣста впередъ и назадъ линіи разверн. бат-новъ, или бат-ныхъ к-пъ, или каре, нач-къ ком.: *Дивизія (бр-да, полкъ, бат-ны) впередъ (или назадъ)*; когда Б. к-ры произнесутъ предварительную км-ду, нач-къ назначаетъ бат-нъ равенія, затѣмъ ком.: *шагомъ, М.*, и подаетъ знакъ саблею.

Чтобы остановить движущуюся линію разверн. бат-новъ или к-пъ на пом. интервалахъ, нач-къ ком.: *Дивизія (бр-да, полкъ, бат-ны) стой*. По этой км-дѣ к-ры бат-новъ равенія и находящихя съ нимъ на одной линіи произносятъ км-ду: *Бат-нъ стой*; давъ своимъ бат-намъ пройти 9 шаг.; к-ры прочихъ бат-новъ произносятъ эту км-ду, когда ихъ бат-ны выйдутъ на линію бат-на равенія.

Примѣч. Для движенія съ музыкою и бараб. боемъ, нач-къ приказываетъ находящемуся при немъ бар-ку ударить первые 3 такта марша; въ бат-нахъ этотъ сигналъ принимается согласно изложенному на стр. 595.

Бат-ны въ линіи к-пъ на тѣсныхъ интервалахъ, равно какъ и въ общей сомкнутой к-пѣ, двигаются по тѣмъ же правиламъ, но останавливаются всегда по одновременной км-дѣ: *стой*, всѣхъ бат-ныхъ к-ровъ, которые произносятъ эту км-ду по знаку сабли нач-ка.

Линія бат-новъ, построенныхъ по-ротно, двигается и останавливается по той же км-дѣ нач-ка, которая указана выше, но сигналъ саблею не подается и роты начинаютъ движеніе, какъ указано на стр. 635.

Чтобы послѣ движенія выравнять линію, нач-къ вызываетъ впередъ жал-ровъ, и бат-ны вводятся въ линію по км-дѣ: *Бат-ны, по жал-рамъ, на линію*. Каждый Б. к-ръ ведетъ свой бат-нъ впередъ и останавливаетъ его на линіи жал-ровъ.

2-я линія бат-новъ согласуется съ 1-ю при всѣхъ движеніяхъ; причемъ должна соблюдаться опредѣленная дистанція отъ 1-й линіи.

3) Перемѣна фронта.

Перемѣна фронта производится по одному изъ бат-новъ 1-й линіи, который предварительно, по приказанію нач-ка, перемѣняетъ фронтъ.

Примѣч. Когда въ линіи находятся 3 бат-на и болѣе, то перемѣна фронта

на полныхъ интервалахъ дѣлается преимущественно по одному изъ среднихъ бат-новъ. Напротивъ того, перемѣну фронта линіи к-нѣ на тѣсныхъ интервалахъ, для облегченія перестроенія, слѣдуетъ преимущественно дѣлать по крайнему бат-ну того фланга, къ сторонѣ котораго перемѣняется фронтъ.

Для перемѣны фронта линіи к-нѣ, находящихся на полн. ин-

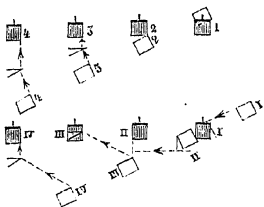

тервалахъ, одинъ изъ бат-новъ, по указанію нач-ка, заводится плечемъ; затѣмъ нач-къ ком.: *По такому-то бат-ну перемѣна фронта, такимъ-то флангомъ назадъ*; к-ры бат-новъ вызываютъ жал-ровъ и ведутъ свои бат-ны на новую линію, какъ сказано на стр. 644, въ примѣч. 3.

Примѣч. Чтобы перемѣнить фронтъ линіи к-нѣ (на полныхъ интервалахъ), находящихся въ движеніи, нач-къ приказываетъ одному изъ бат-новъ зайти плечемъ и затѣмъ ком.: *По такому-то бат-ну перемѣна фронта, такимъ-то флангомъ назадъ*. По этой км-дѣ к-ръ бат-на, по которому дѣлается перемѣна фронта, останавливаетъ его, когда бат-нѣ, послѣ км-ды *прямо*, вытянется на глубину к-ны, прочіе же бат-ны к-ры поворачиваютъ свои бат-ны, куда слѣдуетъ, и построеніе оканчивается, какъ сказано выше.

Перемѣна фронта линіи разверн. бат-новъ дѣлается по тѣмъ же правиламъ. Бат-нѣ равенія перемѣняетъ фронтъ по правиламъ Б. У.; причемъ та его часть, по которой дѣлается перемѣна фронта, устанавливается по указанію нач-ка. По км-дѣ нач-ка: *по такому-то бат-ну, перемѣна фронта, такимъ-то флангомъ назадъ*, к-ры всѣхъ прочихъ бат-новъ 1-й линіи, *перестроивъ ихъ въ полувз-дныя к-ны изъ середины*, ведутъ, какъ сказано выше, къ новой линіи и развертываютъ ихъ на линіи бат-на равенія.

Для перемѣны фронта линіи бат-новъ построенныхъ по-ротно, нач-къ приказываетъ одной изъ ротъ 1-й линіи зайти плечемъ, сколько найдетъ пущимъ; затѣмъ, ком.: *Перемѣна фронта по такой-то ротѣ, такого-то бат-на, такого-то полка, такимъ-то флангомъ назадъ*. Б. к-ры повторяютъ эту км-ду и каждый Р. к-ръ ведетъ роту, кратчайшимъ путемъ, къ своему мѣсту.

Чтобы перемѣнить фронтъ линіи к-нѣ, находящихся на тѣс-

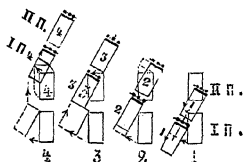

ныхъ интервалахъ, нач-къ приказываетъ одному изъ бат-новъ зайти плечемъ. К-ръ этого бат-на заводитъ его плечемъ, сколько приказано старшимъ нач-комъ, а когда бат-нѣ вытянется впередъ на глубину к-ны, устанавливаетъ его и вызываетъ

жал-ровъ на линію. Послѣ того нач-къ ком.: 1) По такому-то бат-ну, *перемѣна фронта* такимъ-то *флангомъ назадъ*. 2) *Шагомъ, М.* (зп. саблей). По 1-й км-дѣ, к-ры бат-новъ ком.: *Жал-ры* по такому-то бат-ну на линію; к-ры бат-новъ, отходящихъ назадъ, сверхъ того поворачиваютъ ихъ кругомъ. Бат-ны, идущіе впередъ, вводятся въ линію, какъ сказано на стр. 644; бат-ны же, идущіе назадъ, буде не успѣютъ зайти плечемъ противъ своихъ жал-ровъ, войдя на линію, поворачиваются на походѣ рядами къ сторонѣ своихъ жал-ровъ, противъ которыхъ останавливаются и поворачиваются во фронтъ.

Примѣч.: 1) Бат-ны, сосѣдніе съ бат-номъ равненія, дѣлаютъ всегда только одно захожденіе.—2) Если перемѣна фронта дѣлается подъ острымъ угломъ, то всѣ тѣ бат-ны, которые строятся впередъ, двигаются первоначально въ противоположную сторону.

Когда бат-ны находятся на тѣсныхъ интервалахъ, то 2-я и пр. линіи первоначально поворачиваются рядами въ ту сторону, какимъ плечемъ зашелъ бат-нъ равненія, и слѣдуютъ кратчайшимъ путемъ къ своимъ жал-рамъ. Когда бат-ны на полныхъ интервалахъ, то бат-нъ, соотвѣтствующій бат-ну равненія, поворачивается также рядами; прочіе же бат-ны идутъ кратчайшимъ путемъ, какъ кому удобнѣе.

Перемѣна фронта подъ небольшимъ угломъ находящейся въ движеніи линіи к-нъ на тѣсныхъ интервалахъ можетъ быть также исполнена по км-дѣ: *Полкъ (бр-да) такое-то плечо впередъ*. По послѣдней км-дѣ, к-ръ бат-на, стоящаго на флагѣ, въ сторону котораго бат-ны заходятъ ком.: такой-то *бат-нъ, такое-то плечо впередъ, М.*, и потомъ: *прямо*, по указанію нач-ка; затѣмъ, когда бат-нъ вытянется на глубину к-ны, ком.: *на мѣсть*. Прочіе бат-ны 1-й линіи заходятъ послѣдовательно тѣмъ же плечемъ, стараясь сохранить бывшіе между ними интервалы, а прійдя на линію 1-го бат-на, по км-дѣ Б: к-ровъ, дѣлаютъ также *на мѣсть*. Бат-ны 2-й линіи слѣдуютъ за соотвѣтствующими бат-нами 1-й линіи. Когда всѣ бат-ны вытянутся въ новомъ направленіи, нач-къ ком.: *прямо*; эта км-да принимается всѣми Б. к-рами одновременно, по знаку сабли.

Перемѣна направленія общей к-ны производится не иначе, какъ на походѣ. Для сего нач-къ, приказавъ главному бат-ну зайти сколько пужно плечемъ, ком. ему: *прямо*, и каждый бат-нъ послѣдовательно заходитъ плечемъ на томъ мѣстѣ, гдѣ зашелъ головной бат-нъ.

4) Движеніе уступами.

Уступы образуются послѣдовательнымъ наступленіемъ или отступленіемъ съ праваго или лѣваго фланга, или изъ средины линіи, по бат-но или нѣсколькими бат-нами.

Примѣч. Подъ выраженіемъ уступами изъ средины по должно понимать, что средней бат-нъ именно и начинаетъ движеніе, но только, что наступленіе или отступленіе уступами начинается не съ фланговыхъ бат-новъ.

Дистанція между уступами и сила ихъ опредѣляются км-дою пач-ка; если же дистанція не опредѣлена, то одинъ бат-нъ беретъ отъ другаго дистанцію, равную протяженію разверн. бат-на.

При движеніи уступами по 2 бат-на или болѣе, въ каждомъ уступѣ назначается бат-нъ равенія. За каждымъ уступомъ 1-й линіи слѣдуетъ (буде есть) соотвѣтствующая часть 2-й линіи.

Примѣч. Нач-ками уступовъ изъ 2 и болѣе бат-новъ назначается полк. к-ры или старшіе изъ к-ровъ бат-новъ, составляющихъ уступъ.

Для руководства при движеніи уступами, могутъ служить слѣдующіе примѣры:

а) Нач-къ ком.: *Уступами впередъ, съ праваго фланга линіи, по бат-но.* К-ръ 1-го бат-на двигаетъ его впередъ; к-ръ 2-го бат-на дѣлаетъ тоже самое, съ такимъ расчетомъ, чтобы 2-й бат-нъ тронулся, когда 1-й бат-нъ отойдетъ на разстояніе, равное протяженію разверн. бат-на; также поступаетъ 3-й и слѣдующіе бат-ны.

б) Нач-къ ком.: *Уступами впередъ изъ середины, по бат-но, на 100 шаг. дистанцій, 3-й бат-нъ начинаетъ.* Тогда движеніе начинаетъ 3-й бат-нъ, а когда онъ отойдетъ на 100 шаг., то двигаются съ мѣста 2-й и 4-й бат-ны; затѣмъ, когда 2-й бат-нъ отойдетъ на 100 шаг. отъ 1-го бат-на, то начинаетъ движеніе и этотъ послѣдній.

в) Нач-къ ком.: *Уступами назадъ, съ лѣваго фланга линіи, по два бат-на, на 100 шаг. дистанцій.* Нач-къ лѣво-фланговаго уступа тотчасъ же подаетъ соотвѣтствующія движенію назадъ км-ды. Нач-къ смежнаго уступа координуетъ движеніе бат-намъ, составляющимъ этотъ уступъ, съ такимъ расчетомъ, чтобы они тронулись съ мѣста на опредѣленной дистанціи за отступающимъ уступомъ; то же исполняютъ и прочіе уступы.

Двигающаяся уступами линія останавливается, или по км-дѣ старшаго пач-ка, или по одному изъ сигналовъ, въ Б. У. данныхъ для останавливанія бат-на.

Изъ бат-новъ, слѣдующихъ уступами, линія возстановляется:

а) *параллельно прежнему ея направленію*—такъ: если линія двигается уступами впередъ, съ праваго фланга, по бат-но, и старшій нач-къ желаетъ возстановить линію по 2-му бат-ну, то ком.: *По 2-му бат-ну, бат-ны на линію*; к-ръ 2-го бат-на останавливаетъ его, к-ры же прочихъ бат-новъ ведутъ свои бат-ны и останавливаютъ ихъ въ линіи, какъ сказано на стр. 644; б) *въ косвенномъ направленіи*—для сего нач-къ останавливаетъ движеніе, приказываетъ одному изъ бат-новъ перемѣнить фронтъ впередъ, тѣмъ флангомъ, съ котораго выдвигуты уступы, и послѣ этого ком.: *По такому-то бат-ну, перемѣна фронта правымъ (или левымъ) флангомъ назадъ*; по этой км-дѣ, всѣ бат-ны двигаются на новыя мѣста, какъ при перемѣнѣ фронта.

Б) Прохождение линій.

Прохождение линій производится: при наступлении 2-й линіи сквозь 1-ю, или же при отступлении 1-й линіи за 2-ю, или одновременно движениемъ 2-й линіи впередъ, а 1-й — назадъ. Для каждаго изъ этихъ движений, нач-къ посылаетъ предварительное приказаніе во 2-й линію.

Когда обѣ линіи въ к-нахъ, то наступающіе бат-ны 2-й линіи, если они стояли взатылокъ бат-намъ 1-й, обходятъ ихъ съ правой стороны, дѣлая сперва полъ-оборота на право, а потомъ — во фронтъ; если же они не стояли взатылокъ бат-намъ 1-й линіи, то идутъ прямо передъ собою и проходятъ гдѣ удобнѣе.

Если 1-я линія была построена по-ротно, то бат-ны 2-й линіи направляются преимущественно въ интервалы между ротами, если же, по тѣспому расположенію ротъ 1-й линіи, встрѣтятся въ этомъ затрудненіе, то к-ры сихъ послѣднихъ отводятъ ихъ всторону, а если не успѣютъ, то вздваиваютъ ряды.

Когда 2-я линія пройдетъ, то роты 1-й линіи собираются немедленно Б. к-рами въ к-ны изъ середины, которыя становятся, отъ впереди стоящей линіи, на опредѣленной дистанціи или двигаются впередъ, если эта линія продолжаетъ наступать.

Когда 1-я линія развернута, то наступающая 2-я линія идетъ впередъ, въ к-нахъ, каждый бат-нъ — прямо передъ собою, а подходя къ 1-й линіи шаг. на 10, вздваиваетъ ряды; тоже исполняется и въ тѣхъ вз-дахъ бат-новъ 1-й линіи, на которые направляются к-ны 2-й линіи.

Примѣч. Если 1-я линія стрѣляетъ, то 2-я линія проходитъ съ барабаннымъ боемъ.

При отступлении 1-й линіи за 2-ю, 1-я линія должна находиться въ к-нахъ или въ строю по-ротно, а 2-я — можетъ быть и развернута и въ строю по-ротно; бат-ны и роты отступающей линіи направляются всегда въ интервалы, обходя бат-ны, а когда 2-я линія находится въ строю по-ротно, обходя роты, съ той стороны, съ которой это будетъ удобнѣе. Если бат-намъ 2-й линіи будетъ дано приказаніе развернуться въ то время, когда к-ны 1-й линіи будутъ не далеко, то к-ны эти не направляются на фланги, а проходятъ чрезъ разверн. фронтъ прямо передъ собою; для пропуска ихъ, к-ры разверн. бат-новъ приказываютъ вздваивать ряды той части, на которую направляются отступающія к-ны, въ которыхъ также вздваиваются ряды.

Бат-ны 2-й линіи могутъ, предъ прохождениемъ впередъ чрезъ 1-ю линію, быть построены предварительно въ строй по-ротно. При движении въ этомъ случаѣ впередъ, роты 2-й линіи исполняютъ сказанное выше.

Когда 1-я линія, паходящаяся въ строю по-ротно, должна отступить за 2-ю линію, то роты, обходя сомкнутыя части, направляются къ тому мѣсту, гдѣ бат-нъ долженъ стоять, и тамъ

перестраиваются въ к-пу изъ середины. Впрочемъ, если будетъ удобнѣе, то Б. к-ръ можетъ собрать бат-нъ ближе къ бывшей 2-й линіи, а потомъ уже вести бат-нъ на мѣсто, въ к-нѣ изъ середины.

Примѣч. Для указанія бат-ну мѣста, на которомъ онъ долженъ собраться, можетъ быть предварительно поставленъ бат. жал-ръ.

Послѣ прохожденія линій, какъ впередъ, такъ и назадъ, бат-ны 2-й линіи, если не послѣдуетъ особаго приказанія, тогда же берутъ установленную дистанцію отъ 1-й линіи.

д) О пальбѣ.

Пальба въ каждомъ изъ бат-новъ производится согласно Б. У.

Пальба начинается по км-дѣ: *Пальба бат-нами, начинай*, или по бою *тревога*, или *первое кольцо гренадерскаго похода*, или по сигналу *сжатый фронтъ стрѣлять*. Каждый бат-нъ, а въ строю по-ротно—каждая рота 1-й линіи, стрѣляютъ сами по-себѣ, не обращаясь съ другими.

Примѣч. Когда бат-ны находятся въ движеніи, то, для открытія пальбы вслѣдъ за прекращеніемъ движенія, нач-къ ком.: *Пальба бат-нами, бат-ны стой*, или: *пальба ротами, роты стой*, и потомъ: *начинай*, или приказываетъ дать указанные выше сигналы.

Если будетъ ском.: *Пальба бат-нами, правый флангъ начинай*, то сначала дѣлаетъ залпъ пр.-фланг. бат-нъ, вслѣдъ за нимъ стрѣляетъ 2-ой отъ праваго фланга бат-нъ, и т. д., до послѣдняго; потомъ снова стрѣляетъ 1-й бат-нъ, 2-й и проч. Пальба продолжается въ этомъ порядкѣ, пока не будетъ данъ сигналъ, для прекращенія пальбы.

Пальба изъ линіи каре открывается по сигналамъ и км-дамъ, даннымъ въ Б. У.; причемъ должны стрѣлять передніе и тѣ изъ боковыхъ фасовъ, которые не закрыты сосѣдними бат-нами.

Чтобы прекратить стрѣльбу изъ каре, нач-къ подаетъ сигналъ, согласно правиламъ Б. У.

е) Правила для цѣпи.

При расположеніи нѣсколькихъ бат-новъ въ линіи на полныхъ интервалахъ, каждый бат-нъ прикрывается своею собственною цѣпью, которая занимаетъ пространство передъ фронтомъ, отъ середины интервала съ одной стороны до середины интервала съ другой. Цѣпи сосѣднихъ бат-новъ соединяются.

Если, при развертываніи бат-новъ изъ общей к-ны или при размыканіи на полные интервалы, нач-къ прикажетъ бат-пу равненія выслать цѣпь, то она вызывается и въ прочихъ батнахъ 1-й линіи такимъ образомъ, чтобы развертываніе ихъ производилось уже подъ ея прикрытіемъ.

Примѣч. Если нѣтъ особенныхъ причинъ, то въ каждомъ бат-нѣ высылается въ цѣпь такая же часть, какая разсыпана въ бат-нѣ равненія.

Если во время перемѣны фронта линіею бат-новъ, будетъ открытъ огонь бат-номъ равненія, то передвиженіе бат-новъ производится подъ прикрытіемъ цѣпи, въ которую высылаются, отъ каждаго бат-на, по два полувз-да стр. Р.

Если, во время перемѣны фронта, впереди сомкнутыхъ частей находится цѣпь, то звенья бат-на равненія перемѣняютъ фронтъ согласно Б. У., а цѣпи прочихъ бат-новъ по нимъ выстраиваются въ новомъ направленіи.

При движеніи уступами цѣпь двигается такъ, чтобы передъ каждымъ уступомъ былъ соотвѣтствующій участокъ цѣпи.

По сигналамъ цѣпь всѣхъ бат-новъ 1-й линіи исполняетъ одно и тоже; а потому, въ тѣхъ случаяхъ, когда не должно быть одинаковаго исполненія, нач-къ сигнала не подаетъ, а отдаетъ словесное приказаніе.

Всѣ прочія движенія цѣпи производятся по правиламъ Б. У.

Б. СТРОЕВАЯ КАВАЛЕРІЙСКАЯ СЛУЖБА.

I. Одиночное, шереножное и вз-дное обученіе молодыхъ солдатъ ¹⁾).

На образованіе молод. солдатъ полагается въ мирное время 9 мѣс. срокъ; въ воен. время срокъ этотъ сокращается до 6 мѣс. Образованіе производится въ слѣдующей постепенности:

Въ 1-й м-цѣ, солдатъ поручается дядкѣ, который приучаетъ его къ опрятности въ одеждѣ и показываетъ ему, какъ должно отдавать честь при встрѣчѣ съ нач-комъ.

Со 2-го м-ца, начинаютъ гимнастическія упражненія; при этомъ упражненія продолжаются, безъ отдыховъ—около 15 мин., а съ отдыхомъ—около получаса. Ознакомливаютъ съ частями сѣдла, показываютъ правила взнуздыванія и сѣдланія, а въ драг-хъ полкахъ обучаютъ бѣгу и выдаютъ солдату на руки ружье, объясняютъ правила чистки, сборки и разборки его, правила заряжанія, прицѣливанія и употребленія прицѣла. Начинаютъ обученіе фехтованію.

Въ 5-й м-цѣ, молод. солдатъ обучается сигналамъ, волтижированію на деревянной лош., приѣмамъ саблею или палашемъ и никою, сначала пѣшкомъ, а потомъ верхомъ на деревянной лош., и начальнымъ приѣмамъ рубки и колонія чучель. Въ концѣ мѣсяца начинается обученіе верховой ѣздѣ на уздечкѣ и на хорошо выѣзжанной и спокойной лош. Въ драг-хъ полкахъ продол-

¹⁾ Воен. Уст. кавал. сл., ч. I, изд. 1869 г.

жають обученіе фехтованію и подготовительныя занятія къ стрѣльбѣ.

Въ 4-й м-цѣ, продолжается обученіе фехтованію, волтижированію на деревянной лош. и верховой ѣздѣ. Кромѣ того, молод. солдатъ обучается стойкѣ, поворотамъ и ходбѣ пѣшкомъ безъ оружія, заряжанію и стрѣльбѣ холостыми зарядами, чисткѣ, разборкѣ и сборкѣ огнестр. оружія; въ драг-хъ полкахъ—ружейнымъ приемамъ.

Въ 5-й м-цѣ, продолжаютъ верховую ѣзду, волтижированіе, рубку и колоніе чучель; показываютъ правила стрѣльбы изъ пистолета боевыми патронами; обучаютъ пѣше-по-конному шереножному и взводному ученію. Въ драг-хъ полкахъ обучаютъ нанесенію ударовъ штыкомъ, заряжанію и стрѣльбѣ боевыми патронами.

Въ 6-й м-цѣ, начинается ѣзда на мундштукѣ съ объясненіемъ правилъ мундштученія и сѣдланія съ полнымъ व्यюкомъ. Въ то же время обучаются пѣшкомъ съ оружіемъ, сторожевой службѣ, для чего одинъ вздѣ становится противъ другаго. Въ драг-хъ полкахъ начинаютъ обученіе глазомѣру и показываютъ правила стрѣльбы изъ сомкн. строя; повороты, движенія съ ружьемъ и разсыпной строй. Къ концу 6-го м-ца молод. солдатъ долженъ быть приготовленъ къ исполненію должностей, въ которыхъ ряд. бываетъ наряжаемъ (обязанности дневального, вѣстового и часового).

Въ 7-й м-цѣ, продолжается ѣзда на мундштукѣ, по съ оружіемъ; начинается обученіе приемамъ саблею, палашемъ и никою верхомъ; въ драг-хъ полк. продолжаютъ обучать глазомѣру и стрѣльбѣ въ цѣль. Наиболеѣ способныхъ въ фехтованіи обучаютъ *вводу въ бой*.

Въ 8-й м-цѣ, начинается обученіе рубкѣ и колонію чучель верхомъ; приступаютъ къ шереножп. и взводн. ученію верхомъ съ оружіемъ и волтижированію на конѣ. Въ драг-хъ полкахъ продолжаютъ заниматься стрѣльбою въ цѣль.

Въ 9-й м-цѣ, продолжаютъ прежнія занятія и прибавляется обученіе заряжанію оружія верхомъ; — объясняютъ уставъ о гарнизонной службѣ.

Предметы образованія кавалериста заключаются въ слѣдующемъ:

а) Гимнастическія упражненія: движеніе рукъ, ногъ, головы и тѣла на мѣстѣ, и прыганіе.

б) Дѣйствіе въ пѣшемъ строю: 1) стойка по правиламъ одн. обуч.; 2) повороты головы по км-дѣ: *глаза на пра-во, глаза на ль-во, смирно*; 3) повороты въ стороны и назадъ по км-дѣ: *на пра-во, на ль-во, полъ-оборотъ на пра-во, полъ-оборотъ на ль-во, во-фронтъ, кру-гомъ*; 4) движеніе по км-дѣ: *шагомъ, М.*, и повороты на ходу; 5) осаживаніе и примыканіе съ мѣста по

км-дѣ: *назадъ равняйся шагомъ, М., на право (или на лѣво) прыжкой—шагомъ, М., стой.*

в) **Волтижерныя упражненія на деревянной лош.** (предшествуютъ обученію верховой ѣздѣ): 1) прыжки съ разбѣга на деревянную лош., прыжекъ черезъ крупъ, прыжекъ съ боку въ сѣдло и прыжекъ съ боку черезъ лош.; 2) прыжки безъ разбѣга, прыжекъ съ мѣста съ боку, драг-ий и ад-тскій прыжки; 3) соскакиваніе съ лош., и 4) обученіе посадкѣ на лош. съ объясненіемъ употребленія шенкелей и шпоръ.

г) **Верховая ѣзда**—въ слѣдующей постепенности: 1) Правила влѣзанія и слѣзанія, по км-дѣ: *садись и слъзай*; 2) ѣзда на уздечкѣ всѣми аллюрами: шагомъ, скорость котораго, прямѣрно, 5 верстѣ въ часъ, рысью -- 12 в., фронтовымъ галопомъ—16 в., и ускореннымъ до наибольшей степени галопомъ, во всю скачь лош., называемымъ *карьеромъ* или *маршъ-маршемъ*. Для опредѣленія аллюра употребляются км-ды: *шагомъ, рысью, галопомъ* и въ *карьерѣ*, или *маршъ-маршъ*; для движенія съ мѣста, для поворотовъ, вольта, перемѣны направленія, а также для перехода изъ меньшаго аллюра въ большій, къ км-дѣ, обозначающей движеніе или аллюръ, прибавляется км-да *М.*; для перехода изъ большаго аллюра въ меньшій км-да *М.* не прибавляется; 3) ѣзда на мундштукѣ.

Всѣ нижн. чины обучаются: 1) ѣздѣ по прямому направленію всѣми аллюрами; 2) поворотамъ на право, на лѣво и кругомъ; 3) перемѣнѣ направленія (на шагъ и на рыси); 4) вольтамъ на право и на лѣво (на шагъ и на рыси); 5) поворотамъ на право-назадъ и на лѣво-назадъ (на шагъ и на рыси); 6) осаживанію (км-да: *назадъ равняйся, М.*); 7) приниманію на право и на лѣво (км-да: *принимай на право или на лѣво, М.*); 8) заѣздамъ правымъ или лѣвымъ плечемъ на $\frac{1}{4}$ круга и кругомъ, на всѣхъ аллюрахъ (заѣздъ правымъ плечемъ дѣлается на галопѣ съ лѣвой ноги, а заѣздъ лѣвымъ плечемъ на галопѣ—съ правой ноги), и 9) прыганію черезъ ровъ и барьеръ. Ряд-е, приготовляемые въ ун. оф-ры, уп. оф-ры и оф-ры, кромѣ того, должны знать манежный галопъ съ правой и съ лѣвой ноги, и на этомъ аллюрѣ: 1) перемѣну направленія (не иначе какъ съ перемѣною ноги); 2) вольтъ на право и на лѣво; 3) поворотъ па-право-назадъ и па-лѣво-назадъ (не иначе какъ съ перемѣною ноги), и 4) перемѣну ноги на прямомъ направленіи.

д) **Волтижированіе на конѣ**: 1) равновѣсіе на галопѣ и въ вольтѣ, заключающееся въ томъ, что кавалеристъ, сидящій на вольтовомъ трокѣ, дѣлаетъ сначала повороты головы на право, на право-назадъ, на лѣво, на лѣво-назадъ, кверху, внизъ, къ переднимъ ногамъ лошади, внизъ—къ задней лѣвой ногѣ, повороты корпуса на лѣво-назадъ, какъ бы стрѣляя изъ пистолета; 2) бѣганіе рядомъ съ лош. (приготовительное для вспрыгиванія) и вспрыгиваніе на лош.; 3) соскакиваніе съ лош. по-

средствомъ переноса правой ноги черезъ гриву и черезъ крупъ; 4) соскакиваніе и вспрыгиваніе въ одинъ темпъ. Первоначально всѣ эти упражненія дѣлаются на вольтовомъ трокѣ и въ вольтѣ на лѣво, потомъ—въ вольтѣ на право, далѣе—на форменномъ сбѣлѣ съ полнымъ выюкомъ, на муцштукѣ, и наконецъ—въ полной походной формѣ; кавалеристы, вооруженные пиккою, вспрыгиваніе и соскакиваніе дѣлаютъ на мѣстѣ или остановивъ лош., такъ какъ съ этимъ оружіемъ исполненіе упомянутыхъ упражненій чрезвычайно затруднительно.

е) **Употребленіе оружія** въ пѣшемъ и въ конномъ строю: 1) Приемы саблею и палашемъ въ пѣшемъ строю: вниманіе палашей и сабель изъ поженъ, по км-дѣ: *палаша* (или *сабли*) *вонъ*; держаніе въ лѣвой рукѣ, по км-дѣ: *палаша* (или *сабли*) *въ лѣвую руку*; отданіе чести, по км-дѣ: *слушай на кра-уль*, и потомъ: *на пле-чо*; вкладываніе въ ножны, по км-дѣ: *палаша*, (или *сабли*), *въ но-жны*. 2) Приемы на конѣ: а) палашемъ или саблею—вниманіе палашей и сабель; отданіе чести (только оф-рами, по км-дѣ: *и. оф-ры*), *палаша* (или *сабли*) *къ атакѣ*, и потомъ: *на пле-чо*; б) пиккою, по км-дамъ: *пикки въ руку*, *пикки на пле-чу*, *пикки за пле-чо*, *пикки къ ата-кѣ* и *пикки въ бу-шматъ*.

ж) **Шереножное ученіе.** Когда мол. солдаты приобрѣтутъ достаточную твердость въ ѣздѣ верхомъ по однопчкѣ, ихъ соединяютъ отъ 3 до 20 челов. въ шр-гу. Для того, чтобы люди знали свои мѣста во фронтѣ и безъ замѣшательства могли бы сохранять ихъ при различныхъ поворотахъ и построеніяхъ, они рассчитываются: 1) *по два*—на четные и нечетные, для взлѣзанія и слѣзанія съ лош. (нечетные номера называются *первыми*, а четные—*вторыми*); 2) *по порядку*—съ праваго фланга къ лѣвому; 3) *на отд-ія*—по 3 челов. въ каждомъ; причемъ если въ остаткѣ будетъ 1 челов., то составляются 2 двухъ-рядныхъ отд-ія, а при остаткѣ 2 челов.—одно отд-іе въ 2 ряда.

Чтобы каждый челов. могъ лучше затвердить свой №, обучающій, приказавъ рассчитаться вслухъ, ком.: *шр-га для влѣзанія* (по порядку, на отд-нія) *рассчитайсь*. По ком.: *шр-га садись*, пр.-фл. ун. оф-ръ выходитъ на 8 ш., 1-е №-ра—на 4 ш. впередъ, и всѣ, взглядываясь на ун. оф-ра, садятся; затѣмъ ком.: 1) *шр-га*, 2) *равняйсь*, 3) *смирно*,—по 2-й км-дѣ ун. оф-ръ осаживаетъ на прав. флангъ 1-хъ номеровъ, 2-е №-ра вѣзжаютъ въ свои мѣста; по 3 км-дѣ шр-га выравнивается на право. Для слѣзанія ком.: *шр-га слѣзай*, затѣмъ: *шр-га равняйсь*, *смирно*; исполненіе по этимъ км-дамъ дѣлается согласно предъидущему.

Выравниваніе шр-ги дѣлается по км-дѣ: *глаза на право* или *на лѣво*, а для послѣдовательнаго выравниванія вызываютъ впередъ, на 20 ш., или назадъ, на 4 ш., фл. ун. оф-ра и 2 рядовыхъ и потомъ ком.: *такой-то № впередъ равняйсь*, *алл.*, *М.*, или: *шр-га справа по одному на столько-то лош. дистанціи*

впередъ равняйсь, алл., М. (или: назадъ равняйсь). Для переменны равненія на мѣстѣ, ком.: *шр-га глаза на лѣво, а на ходу: равненіе на лѣво* (въ томъ случаѣ, если равненіе до этого было на право).

Чтобы ввести въ линію всю шр-гу одновременно, ком.: *Шр-га впередъ равняйсь, алл., М., смирно.* Для движенія впередъ, ком.: *Шр-га впередъ, равненіе на право (или на лѣво), алл., М.* Чтобы вести шр-гу облически, ком.: *Полуоборотъ на право (или на лѣво), М.*; тогда каждый человѣкъ, повернувъ свою лоп. нѣсколько менѣе $\frac{1}{8}$ части круга, равняется на тотъ флангъ, въ сторону котораго сдѣланъ поворотъ; при этомъ движеніи въ полъ-оборота на право, правое колѣно каждаго человѣка должно быть за лѣвымъ колѣномъ товарища его съ правой стороны, а при движеніи въ полъ-оборота на лѣво—обратно. Для поворота во фронтъ ком.: *прямо*; равненіе назначается только въ томъ случаѣ, ежели оно должно быть не въ ту сторону, въ которую шр-га равнялась до поворота. Чтобы остановить шр-гу, ком.: *Шр-га стой, равняйсь*; причѣмъ км-да *стой* подается при движеніи шагомъ—шага за 3, рысью—шаг. за 6, галопомъ—шаг. за 12, и карьеромъ—шаг. за 20 до той линіи, на которой желаютъ остановить шр-гу.

Шр-га размыкается отъ фланга равненія; для чего, ежели равненіе на право, ком.: *Разомкнись на лѣво, М.* Если эта км-да подапа шр-гѣ, стоящей на мѣстѣ, то по слову *М.* правочл. ун. оф-ръ и 1-й №-ръ выѣзжаютъ на 12 ш. впередъ, затѣмъ выѣзжаетъ 2-й №-ръ, который, не доходя 4 ш. до новой линіи, дѣлаетъ два заѣзда подъ прямымъ угломъ, сначала—правымъ, потомъ—лѣвымъ плечемъ, и становится въ 4 шаг. отъ 1-го №-ра. Всѣ прочіе №-ра выѣзжаютъ послѣдовательно, одновременно съ заѣздомъ выше стоящаго человѣка правымъ плечемъ, и каждый изъ нихъ исполняетъ то, что сказано о 2-мъ №-рѣ. На ходу шр-га размыкается и смыкается только на шагу. При этомъ ун. оф-ръ, слѣдующій на флангѣ равненія, и ближайшій къ нему рядовой выѣзжаютъ на 20 шаг. впередъ рысью, затѣмъ переходятъ въ шагъ, а прочіе №-ра облическимъ движеніемъ рысью размыкаются на 4 ш. (или смыкаются къ выше стоящему) и послѣдовательно переходятъ въ шагъ, равняясь въ ту сторону, отъ которой размыкались (или къ которой смыкались). Повороты исполняются по отд-іямъ, по ком.: *На право (или на лѣво), на право—(или на лѣво) кругомъ, М.* Повороты исполняются всегда на твердой оси и не иначе какъ шагомъ. Въ каждомъ отд-іи фланг. ряд. дѣлаетъ поворотъ на мѣстѣ, а прочіе заѣзжаютъ. Чтобы остановить послѣ поворота, ком.: *стой-равняйсь*, а для движенія—*прямо*. Заѣздъ всею шр-гою одновременно производится или на твердой оси, или на подвижной; для перваго ком.: *На право (или на лѣво), или на право-(или на лѣво) кругомъ жай, алл., М.*; а для втораго: *правое (или лѣвое) плечо*

впередъ, М., прямо, равненіе на право (или на лѣво). При заѣздѣ, если онъ производится на твердой оси, ун. оф-ръ того фланга, въ сторону котораго заѣздъ дѣлается, постепенно поворачиваетъ свою лошадь на мѣстѣ, а на подвижной оси—описываетъ небольшую дугу; ун. оф-ръ противоположнаго фланга описываетъ дугу назначеннымъ алл-мъ; прочіе люди подаются впередъ алл. уменьшающимся отъ заѣзжающаго фланга къ сторонѣ заѣзда.

Чтобы шр-гу вытянуть справа или слѣва по одному, ком.: *Шр-га справа (или слѣва) по одному (или справа, или слѣва, по одному, на столько-то лошадей дистанціи), алл., М.* По этой км-дѣ право-фл. ун. оф-ръ идетъ прямо назначеннымъ алл. и за нимъ, по порядку, на опредѣленной дистанціи, слѣдуетъ сначала 1-й, а потомъ и прочіе №-ра. 1-й и 2-й №-ра 1-го отд-ія выѣзжаютъ облически, 3-й же №-ръ, для того, чтобы выѣхать взатылокъ за предъидущими, дѣлаетъ 2 полныхъ поворота; всѣ прочія отд-ія поворачиваются одновременно на право и каждый заѣзжаетъ послѣдовательно во фронтъ такимъ образомъ, чтобы 1-й №-ръ послѣ заѣзда находился на линіи направленія, взятаго ун. оф-ромъ, а затѣмъ всѣ №-ра облически выѣзжаютъ взатылокъ за 1-й. На ходу это построеніе дѣлается удвоеннымъ алл. противъ того, которымъ шелъ фронтъ.

Заѣзды шр-гою, вытянутою по одному, производятся по ком.: *Правое (или лѣвое) плечо впередъ, М.,* по которой головной ун. оф-ръ дѣлаетъ заѣздъ тотчасъ, а №-ра заѣзжаютъ тогда, когда они подойдутъ къ тому мѣсту, гдѣ заѣхалъ головной ун. оф-ръ.

Чтобы изъ этого положенія выстроить фронтъ впередъ ком.: *Шр-га строй фронтъ, М.* По этой км-дѣ, если построеніе дѣлается съ мѣста, головной ун. оф-ръ подается шагомъ впередъ на столько шаг., сколько въ шр-гѣ людей, и останавливается, а №-ра, повернувшись въ пол-оборота, пристраиваются къ нему; войдя въ линію, они переходятъ въ прежній алл. Чтобы построеніе это, начатое на ходу, окончить на мѣстѣ, ком.: *Флангъ равненія стой;* ун. оф-ръ и пристраившіеся люди останавливаются, а прочіе продолжаютъ пристраиваться.

Для построенія фронта къ сторонѣ фланга или назадъ изъ шр-ги, вытянутой справа или слѣва по одному, ком.: *Головной ун. оф-ръ лѣвое (или правое) плечо впередъ (кругомъ), строй фронтъ на право (или на лѣво, или назадъ), М.* Головной ун. оф-ръ заѣзжаетъ плечемъ на $\frac{1}{4}$ круга (или кругомъ) и, отѣхавъ на столько шаговъ, сколько въ шр-гѣ людей, если съ мѣста—то шагомъ, а на ходу—удвоеннымъ алл., останавливается; каждый изъ прочихъ №-ровъ послѣдовательно заѣзжаетъ плечемъ и пристраивается тѣмъ же алл., какимъ шелъ ун. оф-ръ.

з) **Взводное ученіе.** Во вз-дѣ полагается отъ 8 до 20 рядовъ. Оф-ръ (к-ръ вз-да) становится: при разверн. фронтѣ — передъ серединою вз-да, на 1 ш. впереди 1-й шр-ги; при всѣхъ же

раздробленіяхъ въ-да — на въ-дѣ разстоянія отъ фланга равненія. Два ун. оф-ра—фланговые становятся на флангахъ передней шр-ги; а замык. ун. оф-ры, если ихъ 2, то—за вторыми рядами съ праваго и съ лѣваго фланга, па 1 ш. за 2-ю шр-гою, а если одинъ, то—за серединою въ-да, въ такомъ же разстояніи. Тр-чть становится за 4-мъ рядомъ съ праваго фланга, на одной высотѣ съ замык. ун. оф-рами. При этомъ построеніи въ-дѣ занимаетъ въ глубину 14 шагъ.



Въ-дѣ разсчитывается: по два, по порядку и по три. Три чел. 1-й шр-ги съ тремя, сзади ихъ стоящими людьми 2-й шр-ги, составляютъ *отд-іе*. Взлѣзаніе на коней и слѣзаніе, равно равненіе и повороты, какъ на мѣстѣ, такъ и на ходу, исполняются во въ-дѣ каждою шр-гою отдѣльно по правиламъ шер. ученья. При заѣздѣ въ-домъ, 1-я шр-га заѣзжаетъ по правиламъ шер. ученья, а 2-я—подается впередъ за 1-ю — полу-оборотомъ къ заѣзжающему флангу, причеиъ при заѣздѣ отд-іями на право или на лѣво, фл. ун. оф-ры становятся въ серединѣ между 1-й и 2-й шр-гами того отд-іа, у фланга котораго они стоятъ.

II. Эскадронное ученье ¹⁾.

а) Разсчетъ эск-на.

Эск-пъ ранжируется справа на лѣво, и въ строю раздѣляется на 4 взвода; 1-й и 2-й вз-ды составляютъ 1-й полужэск-пъ, 3-й и 4-й вз-дѣ—2-й полужэск-пъ. Въ каждомъ полужэск-нѣ старшій изъ вз. к-ровъ командуетъ въ то же время и полужэск-помъ. Число рядовъ во всѣхъ вз-дахъ уравнивается; но если будутъ лишніе ряды, то оставляются въ 1-мъ вз-дѣ, въ 4-мъ и во 2-мъ. Рядъ, состоящій изъ одного всадника (мѣсто котораго всегда въ передней шр-гѣ), называется *служимъ*; такой рядъ (если есть) долженъ быть въ одномъ изъ среднихъ отд-ій вз-довъ, по усмотрѣнію эск. к-ра. На фланги вз-довъ и отд-ій становяты лучшихъ людей и на лучшихъ лошадяхъ.

Въ случаѣ убыли людей изъ фронта, основной разсчетъ не измѣняется, но всякій чел., выбывшій изъ 1-й шр-ги, замѣщается стоящимъ за нимъ человѣкомъ задней шр-ги. Если выбудеть полный рядъ или 2 ряда, то люди смыкаются и разсчетъ отд-ій остается прежній. Каждый вз-дѣ въ строю разсчитывается по правиламъ вз-го ученья, причеиъ одно или два 2-хрядныя отдѣленія оставляются въ серединѣ вз-довъ. Ун. оф-ровъ въ эск-пѣ полагается 16 ²⁾.

¹⁾ Воинск. Уст. кав. сл., ч. II, изд. 1869.—²⁾ Ун. оф-ровъ слѣдуетъ выводить не менѣе 12 въ строй эск-на безъ штандарта, и не менѣе 14—когда при эск-пѣ есть штандартъ.

Въ расчетъ по 2, для взлѣзанія и слѣзанія, входятъ всеѣ ун. оф-ры, находящіеся въ шр-гахъ, исключая штан-го и асс-та, а равно и трубачей, которые рассчитываются особо.

б) О сигналахъ и аллюрахъ.

Сигналы, подаваемые сомкн. строю, относятся до эск. к-ровъ, которые передаютъ эск-ну исполненіе км-дою; сигналы, подаваемые цѣпи, принимаются ея к-ромъ, который чрезъ своего тр-ча передаетъ сигналъ въ цѣпь, гдѣ повторяютъ его тр-чи всеѣхъ частей, которыя должны по немъ исполнить; переданный такимъ образомъ сигналъ люди исполняютъ безъ км-ды.

Всеѣ повороты отд-іями, какимъ бы алл. фронтъ ни шелъ, дѣлаются всегда шагомъ; заѣзды по вз-дно и всеѣ построения должны преимущественно дѣлаться рысью, галопъ же и карьеръ употребляются въ тѣхъ случаяхъ, когда надобно идти довольно долго въ прямомъ направленіи, причемъ карьеръ доводить до полной быстроты только при атакахъ.

Алл. для каждаго движенія опредѣляется км-дою или сигналомъ, а если старшій нач-къ его не назначаетъ, то: выдвиганіе частей съ фланговъ эск-на въ разверн. фронтѣ исполняется шагомъ (съ мѣста), а на ходу—удвоеннымъ алл.; построение фронта изъ вз-дной и полуэск-ной к-пы съ полными дистанціями, съ мѣста исполняется, по км-дѣ эск. к-ра, *рысью*, а на ходу—по км-дѣ непосредственныхъ к-ровъ, *удвоеннымъ алл.*; заѣзды по вз-дно и полуэск-но во фронтъ, съ мѣста и на ходу—по км-дѣ эск-го к-ра, *рысью*; всеѣ же прочіе заѣзды, движенія и построения съ мѣста—шагомъ, а на ходу—*тѣмъ самымъ алл.*, которымъ эск-нъ шелъ до построения, исключая того случая, когда эск-нъ шелъ галопомъ и командованъ заѣздъ или поворотъ въ обратный порядокъ (потому что никакое движеніе спиною къ противнику не должно дѣлаться алл. выше рыси).

в) О выниманіи и вкладываніи сабель.

Сабли вынимаются и вкладываются не иначе, какъ по км-дѣ эск. к-ра или обучающаго. Сабли въ копьемъ строю вынимаются только: при встрѣчѣ нач-ка, для церемон. марша, для отдавнія чести штандарту и для атаки.

г) Развернутый фронтъ эск-на.

1) Мѣста инамя.

Вз-ды становятся одинъ возлѣ другаго, безъ интерваловъ, по старшинству N-ровъ справа на лѣво. Ун. оф-ры размѣщаются:

4 право-фланговых (1) — становится на правомъ флангѣ вз-довъ, въ передней шр-гѣ, 4—лѣво-фланговыхъ (2) — на лѣвомъ флангѣ вз-довъ, изъ нихъ ун. оф-ры 1-го, 2-го и 3-го вз-довъ — въ задней шр-гѣ; лѣво-фл. ун. оф-ръ 4-го вз-да становится на

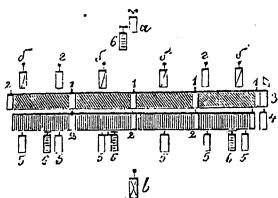

лѣв. флангѣ эск-на въ 1-й шр-гѣ. Штабный ун. оф-ръ (3) становится на правомъ фл-гѣ эск-на, рядомъ съ право-фл. ун. оф-ромъ; ассистентъ (4) — взатылокъ штаб-му ун. оф-ру, въ задней шр-гѣ. Остальные ун. оф-ры, замыкающие (5), размѣщаются позади эск-на, на 1 ш. отъ задней шр-ги; если

ихъ 8, то становятся за 2-ми рядами съ праваго и лѣваго фланговъ вз-довъ, а если 6, то — за фланговыми вз-дами по два, а за средними — по одному (которые становятся за серединою вз-довъ, а при четномъ числѣ рядовъ — за послѣдними рядами 1-й половины вз-довъ). Младшіе вахм-ры размѣщаются по усмотрѣнію эск. к-ра, но непременно въ своихъ вз-дахъ и преимущественно на правыхъ фл-хъ. Тр-чи становятся: при встрѣчѣ нач-ка — на томъ фл. эск-на, съ котораго нач-къ подъѣзжаетъ, если ихъ 4-ре — въ 2 шр-ги, если меньше — въ одну шр-гу, равняясь во всякомъ случаѣ по задней шр-гѣ эск-на; а по км-дѣ: *тр-чи по мѣстамъ*, они становятся (6): одинъ — при эск. к-рѣ, прочіе же — за 4-ми рядами съ пр-хъ фл-въ 1-го, 3-го и 4-го вз-довъ.

Эск-ный к-ръ (а) становится въ разверн. фронтѣ передъ серединою эск-на на вз-дной дистанціи; вз. к-ры (б) — передъ своими вз-дами на шагъ передъ 1-ю шр-гою; во фланговыхъ вз-дахъ — передъ 2-ми рядами съ наружныхъ фланговъ, а въ среднихъ — передъ серединою; слѣдующій затѣмъ оф-ръ становится въ замкѣ (в), за серединою эск-на, въ 3 шаг. за линіей замык. ун. оф-ровъ. Если въ эск-пѣ находятся еще оф-ры, то одинъ становится (г) въ 1-мъ, а другой въ 4-мъ вз-дѣ, передъ 2-ми рядами съ внутрен. фланговъ. Вз. к-ры становятся передъ тѣми вз-дами, которыми завѣдуютъ, а прочіе оф-ры — по усмотрѣнію эск. к-ра. При недостаткѣ оф-ровъ, для командованія вз-дами, они замѣщаются ун. оф-рами.

2) Взлѣзаніе.

Когда эск-пѣ держитъ въ поводу, эск. к-рѣ ком.: 1) *Эск-пѣ садись*; по 2-й км-дѣ всѣ оф-ры и всѣ первые N-ра 1-й шр-ги выводятъ лош. на 4 ш. впередъ, а к-рѣ 1-го вз-да — на 8 ш.; всѣ

вторые N-ра задней шр-ги и замыкающіе оф-ръ, ун. оф-ры и тр-чи осаживаютъ лош. на 4 ш., а затѣмъ садятся, взглядываясь на к-ра 1-го вз-да; штанд. ун. оф-ръ и асс-тъ, когда эск-нѣ держитъ въ поводу, становятся противъ своихъ мѣстъ въ 12 ш. впереди передней шр-ги, и садятся тамъ же. Когда эск-нѣ съедетъ, эск. к-ръ ком.: 1) *Эск-нѣ* 2) *равняйсь*, а потомъ: 3) *смирно*; по по 2-й км-дѣ эск-нѣ выравнивается по 1-мъ N-рамъ 1-й шр-ги, к-ръ 1-го вз-да осаживаетъ, а штанд. и асс-тъ поворачиваются на право кругомъ и становятся на свои мѣста.

3) Слѣзаніе.

Эск. к-ръ ком.: 1) *Эск-нѣ* 2) *слѣзай*; по 2-й км-дѣ все въ выѣзжаютъ, слѣзаютъ, а потомъ выравниваются, какъ предписано для выѣззанія. Штандартъ выѣзжаетъ впередъ на 12 ш., гдѣ асс-тъ принимаетъ его лош.

4) Вызовъ ун. оф-ровъ на линію и выравниваніе эск-на.

Для означенія линіи фронта, назначаются въ эск-нѣ *линейными ун. оф-рами*: право-фланг. 3-го вз-да (*средне-линейный*) и замыкающіе за 2-ми ряд. съ праваго (*право-линейный*) и лѣваго (*лѣво-линейный*) фланговъ эск-на. Они выѣзжаютъ не иначе, какъ по вызову (и если не назначенъ алл., то всегда въ карьеръ); по ком.: *ун. оф-ры на линію*, становятся на 1 ш. отъ 1-й шр-ги; по ком.: *впередъ на линію*, становятся параллельно фронту на вз-дной отъ него дистанціи или на столько шаг.— сколько прикажетъ нач-къ. Лин. ун. оф-ръ, стоящій противъ фланга равенія, служитъ всегда твердою точкою, отъ которой прочіе ун. оф-ры берутъ надлежащія дистанціи.

На опредѣленную ун. оф-рами линію эск-нѣ вводится по рядамъ, по отд-іямъ, по вз-ду, по полуэск-но, справа или слѣва, сходно съ слѣдующимъ примѣромъ: эск. к-ръ ком.: 1) *По вз-ду справа впередъ равняйсь, алл.* 2) *1-й вз-дъ*. По 1-й км-дѣ, к-ръ 1-го вз-да ком.: *1-й вз-дъ равеніе на право, алл.*: а по 2-й км-дѣ: *М.*, потомъ: *стой, равняйсь*; каждый изъ нижестоящихъ вз-довъ послѣдовательно вводится въ линію по тѣмъ же км-дамъ, причемъ к-ръ послѣдующаго вз-да произноситъ *М.*, когда предъидущій будетъ остановленъ. По слову *стой* части останавливаются, по слову *равняйсь*—плавно выравнивается. При останавливаніи вз. к-рамъ слѣдуетъ паходиться передъ серединою своихъ частей, повѣривъ же равеніе (к-ръ 1-го вз-да—съ праваго, а прочіихъ вз-довъ—съ лѣваго фланга своихъ частей), переходитъ на опредѣленные имъ мѣста.

Чтобы ввести одновременно весь эск-нѣ въ линію, эск. к-ръ, вызвавъ лин. ун. оф-ровъ, ком.: *Эск-нѣ впередъ равняйсь, равне-*

не на право (или на лѣво), алл., М.; затѣмъ останавливаетъ эск-нѣ и отсылаетъ ун. оф-ровъ въ свои мѣста.

б) Движенія разверн. эск.; заѣзды и повороты.

Для движенія эск-на разверн. фронтомъ впередъ, эск. к-рѣ ком.: 1) *Эск-нѣ*, 2) *равненіе на право (или на лѣво), алл.*, 3) *М.* При движеніи эск-на, равеніе лежитъ па отвѣтственности оф-ровъ, находящихся передъ вз-дами; они должны вѣрно сохранять лицію фронта. Эск-нѣ останавливается по ком.: 1) *Эск-нѣ*, 2) *стой, равняйсь.*

Для движенія въ облическомъ направленіи, эск. к-рѣ ком.: *Эск-нѣ, полъ-оборотъ на право (или на лѣво), М.*; для того, чтобы дать движенію прежнее направленіе ком.: *прямо.*

Чтобы эск. принялъ съ мѣста всторону, эск. к-рѣ ком.: *Эск-нѣ, принимай на право (или на лѣво), М.* Эск. принимаетъ, имѣя равеніе въ ту сторону, въ которую принимаетъ; поэтому, если равеніе было на право, а нужно принять лѣво, то эск. к-рѣ предварительно ком.: *Эск-нѣ глаза на лѣво.* Для осаживанія фронтомъ назадъ, эск. к-рѣ ком.: *Эск-нѣ назадъ равняйсь, М.* Чтобы остановить эск-нѣ, к-рѣ его ком.: *Эск-нѣ стой, равняйсь.*

Чтобы измѣнить направленіе движенія, употребляются: а) *заѣзды*—цѣлымъ эск-помѣ, полуэск-нами и вз-дами, и б) *повороты*—отд-іями.

Заѣзды дѣлаются: а) *на твердой оси* и б) *на подвижной оси.* Заѣзды *на твердой оси* употребляются: а) съ мѣста—во всѣхъ случаяхъ, б) на ходу—когда нѣсколько частей должны захватить одновременно и когда заѣздъ долженъ быть произведенъ въ карьеръ. *На подвижной оси* исполняются заѣзды на ходу, когда они дѣлаются послѣдовательно различными частями, или отдѣльно какою либо частью.

Послѣ заѣзда въ карьеръ и послѣ заѣзда во фронтъ по сигналу захватившую часть слѣдуетъ всегда останавливать, а затѣмъ, если нужно, подавать км-ду для движенія; по ком.: *прямо*, движеніе продолжается тѣмъ алл., которымъ сдѣланъ заѣздъ.

При заѣздѣ эск-помѣ, эск. к-рѣ становится на ту точку, гдѣ долженъ находиться заѣзжающій флангъ по окончаніи заѣзда, и съ нея ком.: *стой, равняйсь*, или: *прямо*; эту км-ду, при заѣздѣ на $\frac{1}{4}$ круга или кругомъ, слѣдуетъ подавать, недопустивъ заѣзжающаго фланга на $\frac{1}{8}$ протяженія фронта до точки, на которой флангъ долженъ остановиться, какими бы частями не производился заѣздъ.

Эск-нѣ заѣзжаетъ по вз-дно, какъ съ мѣста, такъ и на ходу, по ком. эск. к-ра: *Эск-нѣ, по вз-дно на право (или на лѣво, на право - кругомъ, или на лѣво - кругомъ) жай, алл., М.*; когда же заѣздъ сдѣланъ, то ком.: *стой, равняйсь (или: прямо, равеніе на право, или на лѣво).*

Заѣздомъ по вз-дно на право эск. образуетъ *вз-дную к-ну* справа на полныхъ дистанціяхъ; заѣздомъ по вз-дно на лѣво—такую же *к-ну слѣва*. При этомъ: всѣ фл. ун. оф-ры (1 и 2) становятся въ 1-й шр-гѣ; зам. оф-ръ (в) переѣзжаетъ за середину послѣдняго вз-да, к-ры (б) фланговыхъ вз-довъ (если передъ вз-дами нѣтъ другихъ оф-ровъ) становятся передъ ихъ середину. Штаб. и асс-тъ (3 и 4) остаются на мѣстахъ, присвоенныхъ имъ въ раз-верн. фронтѣ эск-на. Эск-нъ, заѣхавшій по вз-дно на право, можетъ быть выстроены въ первоначальный порядокъ одновременнымъ заѣздомъ вз-довъ на лѣво, а въ обратный порядокъ — одновременнымъ заѣздомъ по вз-дно на право. Эск-нъ заѣхавшій по вз-дно на лѣво, выстраивается въ первоначальный порядокъ одновременнымъ заѣздомъ вз-довъ на право, а въ обратный

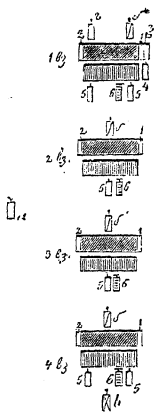

порядокъ—заѣздомъ по вз-дно на лѣво.

Эск-нъ, заѣхавшій по вз-дно кругомъ, будетъ имѣть 1-ю шр-гу впереди 2-й, но старшіе по N-рамъ вз-ды его будутъ лѣвѣе

младшихъ; такое построение называется *обратнымъ порядкомъ*. При заѣздѣ по вз-дно или по полуэск-но кругомъ, эск. к-ръ (а) остается за фронтомъ; взв. к-ры (б, в) заѣзжаютъ вмѣстѣ со своими вз-дами и находятся передъ ихъ фронтомъ; замык. оф-ръ (в) также находится передъ фронтомъ. По исполнительной км-дѣ штаб. дѣлаетъ поворотъ въ ту сторону куда скомпанованъ заѣздъ

и, отѣхавъ на вз-дѣ впередъ, становится рядомъ съ лѣво фл. ун. оф. ромъ 1-го вз-да, а асс-тъ слѣдуетъ за штаб. и становится ему взатылокъ. Вообще при всѣхъ заѣздахъ эск-на кругомъ—штаб. и асс-тъ остаются всегда на флангѣ эск-на.

Заѣзды по полу-эск-но на право, на лѣво, на право и на лѣво-

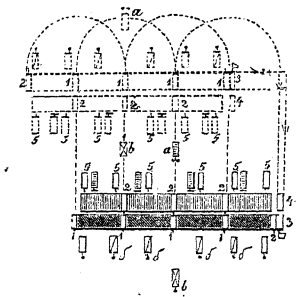

и, отѣхавъ на вз-дѣ впередъ, становится рядомъ съ лѣво фл. ун. оф. ромъ 1-го вз-да, а асс-тъ слѣдуетъ за штаб. и становится ему взатылокъ. Вообще при всѣхъ заѣздахъ эск-на кругомъ—штаб. и асс-тъ остаются всегда на флангѣ эск-на.

Заѣзды по полу-эск-но на право, на лѣво, на право и на лѣво-

кругомъ, дѣлаются, какъ и заѣзды по вз-дно. При заѣздахъ по полукругу направо и на лѣво, штабд. и асс-тъ остаются на мѣстахъ, присвоенныхъ имъ въ разверн. фронтѣ эск-на, а при заѣздахъ по-полукругу кругомъ — исполняютъ предписанное для заѣздовъ по вз-дно, съ тою только разницею, что послѣ поворота на право или на лѣво подаются впередъ на полукругу и штабд. становится рядомъ съ лѣво-фланг. ун. оф-ромъ 2-го вз-да.

Повороты сомки. кавал-го строя на право, на лѣво, на право-кругомъ и на лѣво-кругомъ, исполняются заѣздомъ отд-ями каждой шр-ги въ назначенную сторону. Для этого, какъ съ мѣста, такъ и на ходу, эск. к-рь ком.: Эск-нѣ на право (на лѣво, на право-кругомъ или на лѣво-кругомъ), М.; если послѣ поворота эск-нѣ долженъ оставаться на мѣстѣ, то эск. к-рь ком.: стой, равняйся, если же долженъ идти, то: прямо, равеніе туда-то. При всѣхъ поворотахъ эск-на кругомъ штабд. и асс-тъ остаются всегда на флангѣ эск-на, для чего: при поворотахъ на право-кругомъ, по км-дѣ М., штабд. и асс-тъ дѣлаютъ на право-назадъ, а при поворотахъ на лѣво-кругомъ — на лѣво-назадъ, и становятся: асс-тъ — на флангѣ задней шр-ги (впереди находящейся), рядомъ съ право-фл. ун. оф-ромъ, а штабд. — взатылокъ своему

асс-ту. На ходу, какимъ бы алл. эск-нѣ ни шелъ, всѣ повороты дѣлаются шагомъ, а по км-дѣ прямо алл. возстанавливается. Если нужно, чтобъ эск-нѣ, повороченный съ мѣста, по км-дѣ прямо шелъ не шагомъ, а другимъ алл., то къ км-дѣ, означающей поворотъ, присоединяютъ алл.; (напр.: эск. на право, рысью, М.). Чтобы эск-нѣ, заѣхавшій отд-ями на право или на лѣво повернуть обратно во фронтъ, ком.: Эск-нѣ во фронтъ, М., и потомъ: стой, равняйся, или: прямо, равеніе туда-то.

При поворотѣ эск-на на право равеніе назначается на лѣво и лѣвые фланги отд-ій, выравниваются взатылокъ. Фланг. ун. оф-ры становятся: правофланг-е (1) — въ серединѣ первыхъ отд-ій, а лѣвофланг-е (2) — въ серединѣ послѣднихъ отд-ій; вз. к-ры (б) трехъ первыхъ вз-довъ — на лѣвыхъ флангахъ головныхъ отд-ій, а к-рь 4-го вз-да на лѣвомъ флангѣ послѣдняго своего отд-ія; замык. оф-ръ (а) — на правомъ флангѣ 1-го отд-ія 3-го вз-да. При поворотѣ на лѣво, вз. к-ры становятся на правыхъ флангахъ головныхъ отд-ій, кромѣ к-ра 1-го

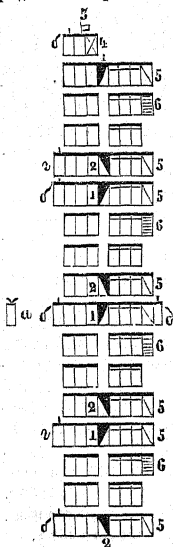

вз-да, который становится на правомъ флангѣ задняго отд-ія; лѣво-фл. ун. оф-ры вз-довъ—въ серединѣ головныхъ своихъ отд-ій; право-фл. ун. оф-ры—въ серединѣ послѣднихъ отд-ій. Тр-чи (6)—на флангѣ противоположномъ флангу равенія, т. е. съ поворотомъ эск-на на право—на правомъ флангѣ, а съ поворотомъ на лѣво—на лѣвомъ флангѣ. Въ эск-хъ со штанд., к-рь 1-го вз-да, штанд. (3) и асс-ть (4), при поворотѣ эск-на на право, становятся во главѣ эск-на, а при поворотѣ на лѣво—въ хвостѣ, составляя особую шр-гу.

д) Колонны.

1) Общія правила.

Эск-нъ строитъ слѣдующія к-ны: а) полуэск-ную справа или слѣва, на полныхъ дистанціяхъ и сомкнутую¹⁾; б) вз-дную справа или слѣва на полныхъ дистанціяхъ, и в) к-ны изъ дробныхъ частей фронта, т. е. *по шести, по три, рядами и по одному*, справа или слѣва. Флангъ равенія во всѣхъ к-нахъ справа по 6-ти, по 3 и рядами есть лѣвый, а въ такихъ же к-нахъ слѣва—правый; въ к-нахъ же вз-дныхъ и сомкнутыхъ полуэск-ныхъ флангъ равенія есть правый, если не будетъ приказано иначе. Дистанціи въ к-нахъ считаются отъ хвостовъ лошадей задней шр-ги предыдущей части до головъ лошадей передней шр-ги слѣдующей части; пумера, ряды, отд-ія и шр-ги въ отд-іяхъ всегда сохраняютъ между собою дистанціи на одинъ шагъ.

2) Построеніе колоннъ изъ разверн. фронта.

Вз-дная и полу-эск-ная к-ны на полныхъ дистанціяхъ строятся: а) заѣздомъ по вз-дно или по полуэск-но на $\frac{1}{4}$ круга на право или на лѣво (см. стр. 667), б) движеніемъ справа или слѣва по вз-дно или по полу-эск-но. К-на по 6-ти строятся поворотомъ на право или на лѣво (см. стр. 668) или движеніемъ съ фланга эск-на; к-ны по три, рядами и по одному—движеніемъ съ фланга эск-на. Когда движеніе частей съ фланга эск-на начинается съ мѣста, то оно дѣлается алл. назначеннымъ км-дою; на ходу—алл. удвоеннымъ противъ того, которымъ шель эск-нъ.

Для построенія вз-дной к-ны движеніемъ справа по вз-дно, эск. к-рь ком.: 1) *Эск-нъ* 2) *справа по вз-дно, алл.*, 3) *М.*; по 2-й км-дѣ к-рь 1-го вз-да ком.: *Равненіе на право*, а к-ры прочихъ вз-довъ ком.: *По вз-дно на право, жай, алл.*; по 3-й км-дѣ эск. к-ра всѣ вз-ды трогаются; съ окопчаніемъ заѣзда эск. к-рь ком.: 4) **СТОЙ, РАВНЯЙСЯ**, или: **ПРЯМО, равеніе на право**; въ по-

¹⁾ Въ к-нахъ на полныхъ дистанціяхъ разстояніе между частями равно протяженію фронта каждой части; въ сомкн. к-нѣ дистанція между частями полагается вз-дная.

слѣднемъ случаѣ, 1-й вз-дѣ идетъ прямо, а прочіе — заѣзжаютъ послѣдовательно плечами, по км-дѣ своихъ вз. к-ровъ, и слѣдуютъ за 1-мъ вз-домъ. Подобнымъ же образомъ производится движеніе слѣва по вз-дно и справа или слѣва по полуэск-но; въ послѣднемъ случаѣ, к-ры полуэск-новъ командуютъ то, что въ приведенномъ примѣрѣ сказано о вз. к-рахъ, и становятся въ 4 ш. впереди полуэск-новъ, а эск. к-рѣ — противъ середины к-ны съ фланга равенія.

Примѣч.: 1) Если эск-пѣ находится въ обратномъ порядкѣ, послѣ заѣзда по вз-дно, то построение исполняется подобнымъ же образомъ, но въ обратную сторону, т. е. по км-дѣ: *справа по вз-дно*, к-рѣ 1-го вз-да ком.: *равненіе на право*, а к-ры прочихъ вз-довъ ком.: *по вз-дно на лѣво, жай.*—2) Построение вз-дной к-ны дѣлается также по сигналу *построение вз-дныхъ к-нъ по эск-но*; въ этомъ случаѣ, если эск-нѣ стоялъ на мѣстѣ или двигался впередъ, то к-на строится справа по вз-дно; а если эск-нѣ наступалъ, то—слѣва по вз-дно.

Для построения к-ны справа по 6-ти, эск. к-рѣ ком.: *Эск. справа по шести, алл., М.* 1-е отд. 1-й шр-ги идетъ прямо (см. чертежъ на стр. 668); къ нему съ правой стороны пристроивается 1-е отд. 2-й шр-ги; прочія отд. заѣзжаютъ на право, идутъ по линіи фронта и заѣзжаютъ послѣдовательно правыми плечами за 1-мъ отд-мъ. Такимъ образомъ эск-нѣ будетъ слѣдовать въ томъ же порядкѣ, какъ послѣ км-ды *на право М.*

Построение слѣва по 6-ти производится подобнымъ же образомъ по лѣво-фланг. отд-ію; эск-нѣ слѣдуетъ въ томъ самомъ порядкѣ, какъ по заѣздѣ отд-ями на лѣво.

Для построения к-ны справа по три, эск. к-рѣ ком.: *Эск-нѣ, справа по три, алл., М.*; обѣ шр-ги 1-го отд-ія идутъ прямо, прочія отд-ія поворачиваются одновременно на право, идутъ по линіи фронта и каждое, дойдя до того мѣста, гдѣ первоначально находился лѣвый флангъ 1-го отд-ія, дѣлаетъ поворотъ во фронтъ (каждою шр-гою отдѣльно) и слѣдуетъ за 1-мъ отд-іемъ. Ун. оф-ры и тр-чи слѣдуютъ на правыхъ флангахъ отд., а оф-ры (б, б)—на лѣвыхъ флангахъ; к-рѣ 1-го вз-да со штанд. и ассист. составляютъ особое отд-іе въ главѣ эск-на; замык. оф-рѣ (в) ѣдетъ рядомъ съ прав. фл. ун. оф-ромъ (1) 3-го вз-да. Построение слѣва по отд-іямъ исполняется подобнымъ же образомъ, начиная съ лѣво фл. отд.; оф-ры, въ этомъ случаѣ, слѣдуютъ на правыхъ, ун. оф-ры—на лѣвыхъ флангахъ отд-ій, к-рѣ 1-го вз-да, штанд. и ассист.—въ хвостѣ эск-на.

Примѣч. Если въ эск-нѣ нѣтъ штанд., то въ к-нахъ справа или слѣва по три и по 6-ти к-ры головныхъ вз-довъ ѣдутъ на флангѣ равенія первыхъ отд-ій своихъ вз-довъ.

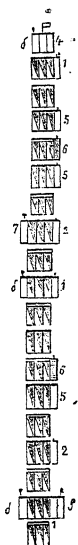

Для построения к-ны справа рядами, эск. к-рь ком.: *Эск-нз справа ряд., алл., М.* Право фл. ун. оф-рь выѣзжаетъ впередъ, и съ лѣвой его стороны становится к-рь 1-го вз-да (въ эск-нахъ со штанд. первый рядъ составляютъ штанд. и съ лѣвой его стороны к-рь 1-го вз-да, затѣмъ — ассист. и съ лѣвой его стороны—право-фл. ун. оф-рь), за нимъ ѣдетъ: № 1-й 1-й шр-ги, потомъ №-ра 2-й и 3-й 1-й шр-ги; всѣ №-ра 2-й шр-ги съ мѣста пристраиваются съ правой стороны къ соответствующимъ №-рамъ 1-й шр-ги и взатылокъ право-фл. ун. оф-ру 1-го вз-да. Всѣ же прочія отд. эск-на поворачиваются одновременно на право и подаются по линіи фронта; 2-е отд. на мѣстѣ 1-го заѣзжаетъ во фронтъ и выстраивается рядами, какъ 1-е; затѣмъ строятся также и прочія отд.; зам. ун. оф-ры и тр-чи слѣдуютъ съ правой стороны тѣхъ ряд-въ, за которыми стояли. К-рь 4-го вз-да ѣдетъ за послѣднимъ рядомъ, а к-ры среднихъ вз-довъ—въ головѣ ихъ, съ лѣвой стороны. При движеніи слѣва ряд.: 2-я шр-га идетъ слѣва 1-й; зам. ун. оф-ры—также съ лѣвой стороны соответствующихъ рядовъ; к-рь 1-го вз-да идетъ въ хвостѣ передней шр-ги, рядомъ съ право-фл. ун. оф-ромъ, а оф-ры среднихъ вз-довъ—съ правой стороны, въ головѣ этихъ вз-довъ.

Для построения справа по одному, эск. к-рь ком.: *Эск-нз справа по одному, алл., М.*; к-рь 1-го вз-да выѣзжаетъ впередъ 1-й рядъ; за нимъ слѣдуетъ (штанд., потомъ ассист.) право-фл. ун. оф-рь, за нимъ 1-й рядъ, потомъ 2-й рядъ и т. д.: замык. ун. оф-ры и тр-чи (если были по мѣстамъ) слѣдуютъ за тѣми ряд., за которыми стояли во фронтѣ; если тр-чи находились на флангѣ, то слѣдуютъ впереди к-ны, вслѣдъ за эск. к-ромъ; фл. ун. оф-ры—въ головѣ и хвостѣ каждаго вз-да; вз. к-ры—въ головѣ своихъ вз-довъ, исключая к-ра 4-го вз-да, который слѣдуетъ за вз-домъ; замык. оф-рь—между 2-мъ и 3-мъ вз-дами. Подобнымъ же образомъ вытягивается эск-нъ и при движеніи слѣва по одному.

3) Перестроения колоннъ.

Для построения изъ большихъ частей въ меньшія, км-ды подаются, какъ и для построения изъ разверн. фронта, т. е.: *Эск-нз справа (или слѣва) по шести, М.*; *справа по три, М.* и т. д. Самое построение производится не иначе, какъ послѣдовательно, начиная съ головнаго вз-да, а въ каждомъ вз-дѣ—начиная съ головнаго отд-ія, исключая только перестроения изъ вз-дной к-ны по шести, которое можетъ быть произведено одновременно по ком. эск. к-ра: *Эск. справа по шести, М.*; при этомъ всѣ отд-ія переходятъ въ удвоенный алл. Для послѣдовательнаго перестроения, эск. к-рь приказываетъ о томъ к-ру головнаго вз-да, который ком.: такой-то *вз-дъ справа по три (рядами или по одному), М.*; вз-дъ перестраивается, причемъ выѣзжающія отд-ія или ряды на ходу удваиваютъ алл., а при построении съ мѣста—идутъ алл.,

назначеннымъ км-дою. Каждая изъ послѣдующихъ частей перестраивается, когда предъидущая часть очиститъ мѣсто.

Для построения изъ меньшихъ частей въ большія, км-да подается такимъ образомъ: *Эск-нѣ стройся рядами (стройся по три, стройся по шести, строй вз-ды), М.* Если эск-нѣ слѣдуетъ дробными частями и долженъ перестроиться въ части большія, то построение это можетъ быть исполнено или одновременно цѣлымъ эск-номъ, или послѣдовательно однимъ вз-домъ за другимъ. Напримѣръ, чтобы эск-нѣ, идущій справа по одному, перестроить одновременно по три, эск. к-рѣ ком.: *Эск-нѣ стройся по три, М.*; по этой км-дѣ всѣ отд-ія въ эск-нѣ выстраиваются вдругъ удвоеннымъ алл. и смыкаются по головному отд-ію, которое продолжаетъ идти прежнимъ алл. Подобнымъ же образомъ выстраивается эск-нѣ рядами, по шести и по вз-дно. Если эти построения дѣлаются съ мѣста, то головной рядъ или головное отд-іе, выстроившись, остается на мѣстѣ, а прочія, выстроившись, подаются впередъ шагомъ и смыкаются на опредѣленные дистанціи. Для послѣдовательнаго построения вз-дной к-ны изъ к-ны, идущей дробными частями, эск. к-рѣ приказываетъ о томъ к-ру 1-го вз-да (при движеніи слѣва—к-ру 4-го вз-да), который ком.: *1-й вз-дѣ стройся, М.*, а когда вз-дѣ выстроится, ком.: *равненіе на лѣво (или на право)*; к-рѣ 2-го вз-да ком. тоже самое, когда вз-дѣ его придетъ на то мѣсто, гдѣ началъ строиться 1-й вз-дѣ; когда 2-й вз-дѣ исполнитъ назначенное построение, вз. к-рѣ ком.: *равненіе туда - то, алл. (удвоенный), М.*, а примкнувъ къ 1-му вз-ду, снова назначаетъ прежній алл. Точно также строятся 3-й и 4-й вз-ды, по мѣрѣ прихода на то мѣсто, гдѣ началъ строиться головной вз-дѣ, и каждый, выстроившись удвоен. алл., смыкается по головному вз-ду.—Если вз-ды строятся изъ к-ны по шести, то, по окончаніи построения, они не имѣютъ надобности смыкаться.

4) Движеніе к-нѣ.

При движеніи вз-дной или полу-эск-ной к-ны на полныхъ дистанціяхъ необходимо соблюдать: равный алл. во всѣхъ частяхъ, вѣрныя дистанціи между частями к-ны, вѣрное направленіе фланга равенія и равеніе къ этому флангу и взатылокъ. Переимѣняютъ направленіе эти к-ны только на ходу; для того эск. к-рѣ приказываетъ к-ру головного вз-да завести его, сколько нужно, тѣмъ или другимъ плечемъ, вз. к-рѣ ком.: *Вз-дѣ лѣвое (или правое) плечо впередъ, М.*, а послѣ заѣзда: *прямо, равеніе туда-то*; к-ры слѣдующихъ вз-довъ км-дуютъ тоже самое послѣдовательно, такъ чтобы каждый вз-дѣ начиналъ заѣздъ тамъ, гдѣ началъ его головной вз-дѣ. Точно также поступаютъ полу-эск. к-ры при заѣздѣ плечемъ полу-эск-ной к-ны.

К-ны полуэск-ную, вз-дную и по шести можно поворачивать во всё стороны тѣми же км-дами, какъ и разверн. фронтъ; для поворота же назадъ части, идущей по три, ком.: *Эск-нъ отд-іями на право (или на лѣво) кругомъ, М., прямо*; отд-ія заѣзжаютъ обѣими шр-гами на твердой оси. Построеніе справа по три чрезъ это обращается въ построеніе слѣва по три. Для поворота назадъ части, идущей справа или слѣва ряд., ком.: *Эск-нъ назадъ, М., прямо*; по этой км-дѣ, при движеніи справа ряд., всё люди 1-й шр-ги поворачиваютъ лош. на-лѣво-кругомъ, а люди 2-й шр-ги—на-право-кругомъ; при движеніи слѣва рядами, 1-я шр-га поворачиваетъ лош. на-право-кругомъ, а 2-я—на лѣво-кругомъ.

5) Построеніе фронта изъ колоннъ.

Чтобы построить разверн. фронтомъ эск-нъ, вытянутый въ к-нѣ изъ дробныхъ частей (по 6-ти, по три, рядами и по одному), эск. к-рѣ ком.: *Эск-нъ строй фронтъ, М.*; по км-дѣ *М.* головные ряды или отд-ія продолжаютъ идти прежнимъ алл-мъ, а прочіе—повернувшись въ полъ-оборота на лѣво (если к-на была справа) или въ полъ-оборота на право (если к-на слѣва), удвоен. алл. пристраиваются къ головнымъ. Если это построеніе начато на ходу и нужно его окончить на мѣстѣ, то ком.: *флангъ равненія стой*; флангъ этотъ и всё пристроенныя къ нему части останавливаются, а прочія—продолжаютъ строиться.

Примѣч. Если нужно выстроить фронтъ не въ ту сторону, куда движеніе производится, то предварительно слѣдуетъ переѣхать, сколько нужно, направление головной части.

Изъ вз-дной к-ны эск-нъ строить фронтъ:

а) *Одновременнымъ заѣдомъ вз-довъ на $\frac{1}{4}$ круга на право или на лѣво*: 1) по сигналамъ: построеніе фронта на лѣво или на право или 2) по ком.: *Эск-нъ по вз-дно на право (или на лѣво) жай, алл., М., прямо, равненіе на право (или на лѣво), стой, равняйся*. При этомъ если эск-нъ былъ построенъ въ к-ну вз-дную справа (или слѣва) и будетъ приказано строить фронтъ заѣдомъ на право (или на лѣво), то вз-ды будутъ въ обратномъ порядкѣ, т. е. 1-й вз-дъ на лѣвомъ флангѣ. При такомъ строѣ штабд. ун. оф-ръ и его асс-тъ должны быть на внѣшнемъ флангѣ 1-го вз-да.

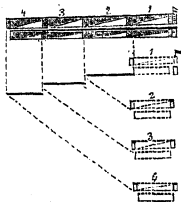

б) *Движеніемъ впередъ*—изъ к-ны справа по 1-му (изъ к-ны слѣва—по 4-му) вз-ду. Для этого, изъ к-ны справа на ходу, эск. к-рѣ ком.: 1) *Эск-нъ, строй фронтъ*, 2) *М.*; по 1-й км-дѣ, к-рѣ 1-го вз-да ком.: *равненіе на право, алл.* (удвоенный); к-ры прочихъ

вз-довъ ком.: *полъ-оборотъ на лъво, алл.* (удвоенный); по 2-й км-дѣ эск. к-ра, к-рѣ 1-го вз-да ком.: *прямо*, а когда вз-дѣ отойдетъ удвоен. алл. на вз-дную дистанцію, то назначаетъ прежній алл.; послѣдніе 3 вз-да слѣдуютъ облически удвоен. алл., послѣдовательно поворачиваются во фронтъ и, пристроившись къ линіи 1-го вз-да, переходятъ въ прежній алл. Изъ к-ны слѣва эск. к-рѣ командуетъ и перестроеніе производится подобнымъ же образомъ, но въ обратную сторону.

Примѣч.: 1) Съ мѣста эти построенія производятся точно также, только алл. назначается эск. к-ромъ; вз-дѣ равненія, отойдя на вз-дную дистанцію, останавливается, а прочіе—къ нему пристраиваются назначеннымъ алл.— 2) Для построенія фронта изъ к-ны, идущей въ обратномъ порядкѣ, слѣдуетъ сначала повернуть к-ну тѣмъ же частями въ ту сторону, въ которую зайдѣ бытъ слѣванъ изъ фронта.

в) *Къ сторону правого фланга—изъ к-ны справа, къ сторону лѣваго фланга—изъ к-ны слѣва.* Для такого построенія изъ к-ны

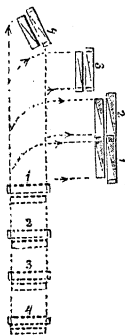

справа на ходу, эск. к-рѣ ком.: 1) *1-й вз-дѣ лъвое плечо впередъ, 2) строй фронтъ на право, 3) М.*; по 2-й км-дѣ к-рѣ 1-го вз-да ком.: *лъвое плечо впередъ, алл.* (удвоен.); а к-ры прочихъ вз-довъ: *равненіе на право, алл.* (удвоен.). По 3-й км-дѣ эск. к-ра, 1-й вз-дѣ заѣзжаетъ лѣв. плечомъ $\frac{1}{4}$ круга, вз. к-рѣ ком.: *прямо, равненіе на право*, а пройдя вз-дную дистанцію: *стой, равняйся*; прочіе вз-ды удвоен. алл. подаются впередъ, и когда 2-й вз-дѣ будетъ противъ 3-го ряда съ лѣваго фланга 1-го, к-рѣ 2-го вз-да ком.: *лъвое плечо впередъ, М.*; потомъ: *прямо, равненіе на право*; пристроившись къ 1-му вз-ду—*стой, равняйся*; такъ же 3-й вз-дѣ пристраивается ко 2-му, а 4-й—къ 3-му вз-ду. Подобно сему строится фронтъ, къ сторонѣ лѣваго флан., изъ к-ны

слѣва, по км-дѣ эск. к-ра: *4-й вз-дѣ правое плечо впередъ, строй фронтъ на лъво, М.*

Примѣч.: 1) При этихъ же построеніяхъ съ мѣста головной вз-дѣ идетъ алл., назначеннымъ км-дою эск. к-ра, и по заѣздѣ плечемъ, пройдя вз-дную дистанцію, останавливается, а прочіе вз-ды къ нему пристраиваются тѣмъ же алл.— 2) Изъ полужеской к-ны съ полными дистанціями фронтъ строится на право и на лъво заѣдомъ по полужеско, а впередъ—по головному полужеско, какъ изъ вз-дн. к-ны по головному вз-ду; только головной полужеско не подается впередъ на полужеско-ную дистанцію.

е) Атака.

Атака производится строемъ *сомкнутымъ и разсыпнымъ*. Атака сомкнутая производится двоякимъ образомъ: а) постепенно и б) съ мѣста. При постепенной атакѣ фронтъ идетъ сперва

шагомъ, потомъ рысью (шаг. 600—700), галопомъ (шаг. 200—300) и, наконецъ, въ карьеръ (шаг. 80—150), переходя въ каждый изъ этихъ алл. по км-дѣ эск. к-ра.

Для постепенной атаки, нач-къ даетъ сигналъ *походъ*. Если эск-нѣ на мѣстѣ, то эск. к-рѣ ком.: *Эск-нѣ, равненіе на право, шагомъ, М.* Пройдя пужное пространство шагомъ, ком.: *рысью, М.*, потомъ: *въ галопъ, М.*, и наконецъ, по приказанію обуч-го, или по сиг-лу *въ карьеръ*, и по знаку сабли, ком.: *марш-маршъ*. По этой км-дѣ оф-ры, впереди фронта находящіеся, и 1-я шр-га берутъ палаши, сабли или пики, къ атакѣ, а эск-нѣ пускаетъ лошадей въ карьеръ, постепенно увеличивая алл.: въ бою—до столкновенія съ непр-лемъ, а па ученія—до км-ды: *рысью*, которую повторяютъ всѣ вз-дныя к-ры. Изъ рыси эск-нѣ переводится въ шагъ и потомъ останавливается. При переходѣ изъ карьера въ другой аллюръ оф-ры и нижніе чины берутъ сабли или палаши на плечо; съ остановкою же эск-на берутъ въ бушматъ пики, по км-дѣ обучающаго, вкладываютъ сабли въ ножны.

Для атаки съ мѣста, эск. к-рѣ ком.: *Съ мѣста, марш-маршъ*, и эск-нѣ несется въ карьеръ; въ этомъ случаѣ пики или сабли къ атакѣ берутся по ком.: *съ мѣста*.

Примѣч.: 1) Несущійся въ атаку эск-нѣ можетъ быть прямо остановленъ км-дою *стой равняйся*; по, для сбереженія лошадей, лучше переходить изъ карьера въ меньшіе алл. и потомъ останавливать фронтъ, ком.: *рысью*, потомъ—*шагомъ*, и наконецъ—*стой, равняйся*.—2) Штабл., по ком. *марш-маршъ* или по сигналу *походъ* (съ мѣста же по ком.: *съ мѣста*), осаживаетъ съ ассист. на линію зам. ун. оф-ровъ, при остановкѣ же эск-на снова вѣзжаетъ въ свое мѣсто.

Для производства рассыпной атаки, изъ эск-на назначается одинъ полуэск-нѣ, а если этого назначенія не сдѣлано, то всегда 1-й полуэск-нѣ; другой же (въ сомкнутомъ порядкѣ)—составляетъ резервъ рассыпанной части, находясь за нею въ 150—200 шаг. К-рѣ эск-на находится при рассыпанномъ полуэск-нѣ, имѣя при себѣ тр-ча; зам. оф-рѣ и штабл. съ ассист. остаются при сомкнутомъ полуэск-нѣ; вз. к-ры находятся въ передней шр-гѣ цѣпи; зам. ун. оф-ры—въ 10 ш. отъ задней шр-ги, а прочіе—сохраняютъ мѣста, назначенныя для нихъ въ разверн. фронтѣ. Атака начинается по сигн.: 1) *наступленіе* и 2) *разсыпаться*. Если атака производится съ мѣста, то, по 1-му сигн., назначенный для атаки полуэск-нѣ идетъ рысью, по км-дѣ своего к-ра; по 2-му сигн., полуэск. к-рѣ ком.: *Врознь, М.* Если для атаки назначенъ былъ 1-й полуэск., то по этой км-дѣ прав. фл. ун. оф-рѣ скачетъ впередъ, а прочіе ряды раздаются отъ этого ун. оф-ра влѣво такъ, чтобы фронтъ атакующаго полуэск-на занялъ протяженіе равное фронту 3 вз-довъ; если рассыпается 2-й полуэск-нѣ, то ряды его размыкаются вправо отъ лѣвофл. ун. оф-ра, который скачетъ прямо. Если сигн. *наступленіе* подастъ па ходу, то рассыпающійся полуэск-нѣ продолжаетъ идти прежнимъ алл., а резервный—останавливается и потомъ снова тро-

гается въ опредѣленномъ разстояніи за разсыпаннымъ. По сигналу *стой* разсыпанный полуэск-нъ останавливается, обѣ шр-ги его выравниваются на середину, 2-я шр-га—въ 10 ш. за 1-ю, а сомкнутый полуэск-нъ останавливается за разсыпаннымъ въ 150 ш.—По сигналу *аппель*, разсыпанные люди, поворотивъ на лѣво-кругомъ, скачутъ въ карьеръ къ своему резерву, пробѣгаютъ нѣсколько шаговъ за него, поворачиваютъ на право-кругомъ и становятся постепенно въ свои мѣста; затѣмъ, по км-дѣ обучающаго, вкладываютъ сабли въ ножны. Если вмѣсто *аппеля* данъ будетъ сигналъ *сборъ*, то цѣпь собирается къ тому флангу, отъ котораго рассыпалась; послѣ, *по аппелю*, отходить рысью назадъ и пристраивается къ тому полуэск-ну, который оставался въ сомкнутомъ строѣ; если же вмѣсто *аппеля* данъ будетъ сигн. *по переднимъ уступамъ строй фронтъ*, то задній полуэск-нъ пристраивается къ переднему, тоже рысью.

Примѣч.: 1) Если сигналы *наступленіе* и *разсыпаться* поданы эск-ну, имѣющему вз-ды въ обратн. порядкѣ, то и тогда слѣдуетъ рассыпаться 1-му и 2-му вз-дамъ; по сигналу *сборъ*—смыкаться къ лѣвофл. ун. оф-ру 1-го вз-да, а по сигналу *аппель*—заѣзжать по вз-дно на лѣво-кругомъ. Если же будетъ рассыпанъ 2-й полуэск-нъ, то по сигналу *сборъ* смыкаться къ правофл. ун. оф-ру 4-го вз-да, а по сигналу *аппель*—заѣзжать по вз-дно на право-кругомъ.—2) Если бы случилась надобность идти въ рассыпную атаку цѣлому эск-ну, то по ком.: *врознь М.*, люди обѣихъ шр-гъ берутъ оружіе къ атакѣ и рассыпаются въ карьеръ, подаваясь вправо и лѣво отъ правофл. ун. оф-ра 3-го вз-да, который скачетъ прямо. По сигналу *сборъ* люди собираются къ этому ун. оф-ру.

III. Кавалерійское полковое ученье ¹⁾.

а) Общія правила.

Въ полку: 1) *эск-ны*—именуются въ строю по N-рамъ; 1-й и 2-й эск-ны составляютъ 1-й див-нъ, 3-й и 4-й—2-й див-нъ; если бы изъ п-ка выбылъ одинъ изъ эск-новъ, то слѣдующіе за нимъ въ строю принимаютъ названіе N-мъ выше; расчетъ же див-новъ не измѣняется; 2) полуэск-ны и вз-ды называются тѣми же N-ми, которые они имѣютъ въ своемъ эск-нѣ.

Всѣ км-ды, подаваемые полк. к-ромъ, передаются для исполненія дивиз. и эск. к-рами. Ежели км-да полк-го к-ра означаетъ движеніе общее всѣмъ частямъ, то к-ры частей повторяютъ только км-дныя слова полк-го к-ра; если же одному изъ див-новъ или эск-новъ предстоитъ особое движеніе, то к-ръ той части, не повторяя общей км-ды, произноситъ км-ду, означающую именно это движеніе. К-ры див. и эск. во всѣхъ случаяхъ къ км-дѣ *див-нъ* или *эск-нъ* присоединяютъ N² части. Когда всѣ части полка

1) Воин. Уст. кав. сл., ч. III (изд. 1869 г.).

должны начать движеніе одновременно, то исполнительная км-да произносится по знаку сабли полк. к-ра.

Для движеній и построений по сигналамъ, сигналы подаются тр-чемъ при полк. к-рѣ, повторяются тр-чами при див. и эск. к-рахъ. Полк. к-рѣ и див-е к-ры км-дѣ въ этомъ случаѣ не подаютъ; эск-ные же к-ры послѣ сигнала км-дуютъ что слѣдуетъ для назначеннаго построения, и эск-ны исполняютъ уже по ихъ км-дѣ, а не по сигналу. Для одновременности исполненія п. к-рѣ, и въ этомъ случаѣ, даетъ, когда слѣдуетъ, зн. саблею. Ежели алл. не былъ назначенъ км-дою п. к-ра или сигн., то при деплоадѣ изъ сомкнутой к-ны съ мѣста эск. к-ры назначаются *рысь*, а на ходу—*удвоенный алл.*; въ прочихъ же случаяхъ слѣдуетъ руководствоваться правилами, изложенными въ Э. У.

б) Развернутый фронтъ полка.

1) Порядокъ строя.

При разверн. фронтѣ всѣ эск-ны п-ка становятся въ одну линію, по старшинству N-ровъ, справа на лѣво, на вз-двухъ другъ отъ друга интервалахъ. К-рѣ полка становится передъ серединою его, въ разстояніи 6 вз-довъ отъ фронта; к-ры див-въ—передъ ихъ серединою, въ разстояніи 2 вз-довъ отъ фронта; к-ры и прочіе чины эск-новъ—какъ сказано въ Э. У.

Если въ замкѣ нѣтъ оф-ровъ за каждымъ эск-номъ, то становятся въ замокъ по 1 оф-ру за каждый див-въ; во всякомъ же случаѣ назначается 1 оф-ръ въ замокъ за п-комъ. Оф-ры, замыкающіе за див-ми или за полкомъ, становятся за серединою этихъ частей, въ разстояніи вз-да отъ линіи зам. ун. оф-ровъ. Въ полкахъ съ 2-мя штабд. штабд-тъ 1-го див-на становится на правомъ флангѣ 2-го эск-на, а штабд. 2-го див-на на правомъ флангѣ 4-го эск-на. Въ полкахъ съ однимъ штабд. штабд-тъ становится на правомъ флангѣ 3-го эск-на.

Тр-чи строятся (до км-ды: *тр-чи по мѣстамъ*) на правомъ флангѣ п-ка, въ разстояніи полувз-да, равняясь первою своею шр-гою со 2-ю шр-гою 1-го эск-на; п. ад-тъ становится передъ ихъ серединою. Если же нач-къ ожидается съ лѣвой стороны, то тр-чи становятся въ томъ же порядкѣ на лѣвомъ флангѣ. По км-дѣ *тр-чи по мѣстамъ*, выѣзжаютъ въ карьеръ полк. ад-тъ и шт. тр-чѣ (или одинъ изъ тр-чей) къ полк. к-ру, по 1 тр-чу—къ див. и эск. к-рамъ, а остальные тр-чи становятся въ эск-нахъ, какъ сказано въ Э. У.

2) Выравниваніе и движеніе разверн. фронта.

Равненіе полка въ разверн. фронтѣ назначается на одинъ изъ эск-новъ, въ эск-нѣ же равенія оно можетъ быть назначаетъ

мо на право или на лѣво. Для лучшаго выравниванія п-ка, к-рѣ вызываетъ оф-ровъ, впереди фронта находящихся, или линейн. ун. оф-ровъ, км-дья: *Гл. оф-ры (ун. оф-ры) впередъ на линію* (или на такое разстояніе, какое признается пужнымъ) или: *Ун. оф-ры на линію*; по повторенію этой км-ды див. и эск. к-рами, лиц. ун. оф-ры (изъ каждаго эск-на по 3) выѣзжаютъ въ карьеръ передъ фронтъ и выравниваются по ун. оф-рамъ эск-на равенія. Полк. ад-тъ повѣряетъ ихъ равеніе. Когда ун. оф-ры выравнены, п. к-рѣ ком.: *Полкъ впередъ равняйсь, равеніе по такому-то эск-ну, алл., М.* По км-дѣ: *стой, равняйсь*, повторенной див. и эск. к-рами, эск-ны останавливаются, соображаясь со сказаннымъ въ Э. У., и выравниваются по эск-ну равенія.

Послѣдовательное выравниваніе полка по эск-но дѣлается по правиламъ, изложеннымъ въ Э. У., съ тою только разницею, что к-рѣ послѣдующаго эск-на ком. *М.*, когда предъидущій эск-нъ отойдетъ половину разстоянія отъ фронта до лиц. ун. оф-ра.

Если по вступленіи полка на линію не послѣдуетъ км-ды п. к-ра: *ун. оф-ры на свои мѣста*, то ун. оф-ры отъѣзжаютъ на свои мѣста по первой км-дѣ о движеніи полка.

Для движенія разверн. фронтомъ впередъ, п. к-рѣ ком.: 1) *Полкъ*, 2) *равненіе по такому-то эск-ну, алл.*, 3) *М.* (зн. с.) При движеніи эск-нъ равенія равняется на тотъ флангъ, куда равнялся до начала движенія; если же при началѣ движенія не будетъ опредѣлено куда равняться, то фронтъ сохраняетъ равеніе на тотъ эск-нъ, по которому равнялся до движенія. Прочіе эск-ны равняются по эск-ну равенія и сохраняютъ отъ него подлежащіе интервалы. Равненіе лежитъ на обязанности оф-ровъ, которые, находясь передъ фронтомъ, соблюдаютъ общую линію. Наблюденіе за вѣрностію направленія, по которому должны слѣдовать ун. оф-ры фланга равенія въ эск-нѣ, и отвѣтственность за сохраненіе въ точности интерваловъ, лежитъ на к-рахъ фланговыхъ вз-довъ къ сторонѣ эск-на равенія.

Полкъ останавливается по км-дѣ полк. к-ра: *Полкъ стой, равняйсь* (зн. с.). По слову *стой* оф-ры эск-на равенія выѣзжаютъ передъ линію фронта; по нимъ выравниваются оф-ры прочихъ эск-новъ, а по слову *равняйсь*—эск-ны подъѣзжаютъ и останавливаются на шагъ отъ линіи оф-ровъ.

Движеніе полка въ полъ-оборота и всеѣ заѣзды: отдѣями, по вз-дно, по полуэск-но и по эск-но—исполняются въ каждомъ эск-нѣ по правиламъ Э. У.

в) Колонны.

1) Общія правила.

Полкъ можетъ строиться въ одну полк-ую к-ну и въ линію к-нъ отдѣльныхъ: 1) *изъ дробныхъ частей фронта*, 2) *вз-дныхъ*, 3) *полуэск-ныхъ* и, наконецъ, 4) *въ одну эск-ную к-ну*. Все эти

к-ны строятся справа или слѣва. К-на можетъ быть съ полными дистанціями—вз-дная, полуэск-ная и эск-ная, и б) сомкну-тая—полуэск-ная и эск-ная.

Фланги равненія всѣхъ частей к-ны должны быть перпендикулярны къ фронту этихъ частей; въ сомкнутыхъ же к-нахъ, кромѣ того, ряды должны быть выравнены взатылокъ. Въ сомкнутой эск-ной и полуэск-ной к-нѣ равеніе направо (если не будетъ приказано иначе).

Если полкъ составляетъ одну к-цу изъ дробныхъ частей фронта, то полковой, див-ные и эск-ные к-ры становятся противъ середины своихъ частей, съ фланга равенія, на разстояніи опредѣленномъ имъ въ разверн. фронтѣ. Мѣста всѣхъ прочихъ чиновъ въ к-нахъ изъ дробныхъ частей фронта, во вз-дныхъ и полуэск-ныхъ, опредѣлены въ Э. У. Въ полковой эск-ной к-нѣ на полныхъ дистанціяхъ—полк. и див-ные к-ры становятся тамъ же, эск-ные же к-ры—передъ серединою своихъ частей. Въ сомкнутыхъ к-нахъ: эск-ной—эск-ные к-ры становятся на флангахъ равенія своихъ частей, див-ные—рядомъ съ к-рами головныхъ эск-новъ въ ихъ див-нахъ; к-ры крайнихъ вз-довъ—на наружныхъ флангахъ своихъ вз-довъ; въ полуэск-ной—див. и эск. к-ры—на флангахъ равенія головныхъ полуэск-новъ своихъ частей; к-ры вз-довъ—на наружныхъ флангахъ своихъ вз-довъ. Полк. к-ръ, какъ въ эск-ной, такъ и полуэск-ной к-нахъ—противъ фланга равенія на 2-хъ вз-дномъ разстояніи впереди. При построении полка въ линію вз-дныхъ к-нъ по эск-но, полк., див. и эск. к-ры должны находиться передъ серединою своихъ частей, какъ при разверн. фронтѣ.

2) Построеніе к-нъ изъ разверн. фронта.

Для построения изъ разверн. фронта к-ны по 6-ти, по 3 или рядами, въ каждомъ див-нѣ или эск-нѣ особо, полк. к-ръ ком.: 1) Полкъ, 2) въ каждомъ див-нѣ (или эск-нѣ) 3' справа (или слѣва) по шести (по одному, рядами, по три), алл., М. (зн. с.).

Для построения изъ разверн. фронта одной к-ны справа (или слѣва) по одному, рядами, по три или по 6-ти, полк. к-ръ ком.: 1) Полкъ, 2) справа (слѣва) по одному (рядами, и пр.) алл., 3) М. Км-да эта повторяется к-рами див-на и эск-на, съ того фланга, откуда начинается построение; к-ры же другаго див-на и прочихъ эск-новъ по 2-й км-дѣ полк. к-ра ком.: див-нѣ (эск-нѣ) на право (или на лѣво). Затѣмъ построение исполняется, какъ указано на стр. 670 и 671.

Общая полковая к-на съ полными дистанціями, какъ эск-ная, такъ и полуэск-ная и вз-дная, строится или одновременно заѣздомъ этихъ частей на $\frac{1}{4}$ круга въ которую либо сторону, или посредствомъ движенія впереди той части, которая должна находиться въ головѣ к-ны. Для построения полка въ одну вз-дную

к-ну движениемъ головнаго вз-да впередъ, полк. к-рь ком.: 1) *Полкъ*, 2) *справа по вз-дно, алл.* 3) *М.* (зн. с.), 4) *прямо*; к-рь 1-го див-на и к-рь 1-го эск-на км-дуютъ тоже самое, каждый для своей части; к-ры прочихъ див-новъ и эск-новъ ком.: *такой-то див-нъ (эск-нъ) по вз-дно на право жай, алл., М., прямо*; 1-й эск-нъ идетъ справа по вз-дно, а прочіе, захавъ $\frac{1}{4}$ круга, идутъ вдоль фронта и потомъ послѣдовательно захажаютъ прав. плечами по слѣдамъ 1-го эск-на. Точно также строится и полуэск-ная к-на. Для построения эск-ной к-ны, полк. к-рь ком.: *Полкъ, справа (слева) по эск-но, алл., М., прямо*. Фланговый эск-нъ, который долженъ быть въ головѣ к-ны, подается прямо, а прочіе эск-ны захажаютъ отдѣями къ тому флангу, съ котораго движенье начипается, и идутъ по линіи фронта. По мѣрѣ того, какъ эск-ны вступаютъ на мѣсто, гдѣ находился, фланговый эск-нъ полка, они послѣдовательно поворачиваются во фронтъ и слѣдуютъ за идущимъ впереди эск-номъ на полной дистанціи.

Полкъ въ сомкнутую эск-ную к-ну ¹⁾ строится по одному изъ эск-новъ, который остается на мѣстѣ, или выдвигается впередъ; въ послѣднемъ случаѣ к-на наз. *подвижною*. Съ мѣста сомкнутая к-на строится по одному изъ среднихъ или фланговыхъ эск-новъ. Построение производится по слѣдующему примѣру: полк. к-рь ком.: 1) *Полкъ* 2) *по 3-му эск-ну справа въ к-ну строится, алл.*; див. к-ры повторяютъ к-ду; км-ры 1-го и 2-го эск-новъ

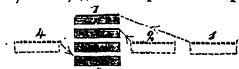

ком.: *такой-то эск-нъ на льво, алл., к-рь 4-го эск-на ком.: 4-й эск-нъ на право, алл.*; затѣмъ полк. к-рь,

а за нимъ див. и эск. к-ры ком.: 3) *М.*, 4) *прямо*; всѣ эск-ны, кромѣ 3-го, повернувъ отдѣями, слѣдуютъ кратчайшимъ путемъ къ своему мѣсту въ к-нѣ, дѣлая для этого захвѣль, но км-дѣ к-ровъ головныхъ вз-довъ, сперва лѣвымъ, а потомъ (на вз-дной дист. отъ предъидущаго эск-на) правымъ плечемъ; по мѣрѣ вступленія въ к-ну каждаго эск-на, к-рь его ком.: *такой-то эск-нъ стой, во фронтъ М.*; **стой, равняйся**. К-ры вз-довъ, стоящіе на флангахъ равенія тѣхъ эск-новъ, которые строятся впереди эск-на равенія, становятся къ нему лицомъ, чтобы выравняться въ затылокъ; полк. к-рь, повѣривъ ихъ равеніе, ком.: *Гг. оф-ры во фронтъ*; поворотъ дѣлается оф-рами на лѣво-кругомъ.

Примѣч.: 1) При построении к-ны справа по 1-му эск-ну, прочіе строятся за нимъ, какъ въ приведенномъ примѣрѣ сказано о 4-мъ эск-нѣ. При построении к-ны справа по 4-му эск-ну, прочіе строятся передъ нимъ, какъ въ приведенномъ примѣрѣ сказано о 1-мъ и 2-мъ эск-нахъ.—2) К-ны слѣва строятся подобнымъ же образомъ.—3) При построении к-ны на ходу, эск-нъ, по которому дѣлается построение, останавливается и полкъ строится въ к-ну не измѣняя алл.,

1) Сомкнутыя к-ны эск-ныя и полуэск-ныя строятся совершенно одинаково; поэтому все, что будетъ сказано объ эск-нахъ, должно относиться и къ полуэск-намъ.

точно также, какъ и съ мѣста.—4) Если полкомъ сдѣланъ какой-нибудь заѣздъ, отдѣламъ или по вздню на право, или на лѣво, или кругомъ, то, для построения к-ны, полк. к-рь долженъ сначала повернуть полкъ обратно, во фронтъ и потомъ уже командовать построениемъ к-ны.

Подвижныя к-ны строятся только по фланг. эск-намъ полка, на ходу или съ мѣста; во всякомъ случаѣ, эск-нъ равенія подается впередъ назначеннымъ алл., а прочіе, сдѣлавъ поворотъ по отдѣламъ къ сторонѣ этого эск-на, строятся за нимъ точно также, какъ при движеніи справа или слѣва по эск-но, только алл. удвоеннымъ, а въ прежней алл. переходятъ, когда примкнуть къ предыдущему эск-ну на должную дистанцію. Для построения подвижной к-ны, п. к-рь ком. (на ходу): 1) *Полкъ*, 2) *такой-то эск-нъ прямо, справа (или слѣва) въ к-ну стройся*, 3) *М.* или (съ мѣста): 1) *Полкъ*, 2) *такой-то эск-нъ впередъ, справа (или слѣва) въ к-ну стройся алл.*, 3) *М.*, 4) *прямо*.

3) Построение эск-ной к-ны изъ полуэск-ной сожк. к-ны.

Построение это дѣлается въ к-ны справа по 1-мъ полуэск-намъ, выдвигая 2-е лѣво, а въ к-нѣ слѣва—по 2-мъ полуэск-намъ, выдвигая 1-е вправо. К-рь п-ка ком.: 1) *Строй эск-нъ*, 2) *такіе-то полуэск-ны на лѣво (или на право) алл.*, 3) *М.*, 4) *прямо*; затѣмъ: 5) *такіе-то полуэск-ны во фронтъ*, 6) *М.*, 7) *прямо, равеніе туда-то* и 8) *стой, равняйся*. Всѣ эти км-ды повторяются див. и эск. к-рами.

4) Движение к-нъ и перемѣна направленія.

Для движенія и для заѣздовъ, п. к-рь подаетъ тѣ же км-ды, какъ и для движенія разверн. фронта; эти км-ды повторяются див. и эск. к-рами. При облическомъ движеніи полка, построеннаго въ линію к-нъ, часть того фланга, къ которому дѣлается движеніе, служитъ частью равенія и равняется къ сторонѣ движенія. Въ этомъ случаѣ равенія не слѣдуетъ опредѣлять особую км-дою. Для перемѣны направленія на ходу: а) *к-ны съ полнымъ дистанціями*—п. к-рь призываетъ головному эск-ну (или полуэск-ну) заѣхать плечемъ; прочіе заѣзжаютъ послѣдовательно за головную часть; б) *сожк. к-ны*—п. к-рь ком.: 1) *Полкъ*, 2) *правое (или лѣвое) плечо впередъ*, 3) *М.*; к-ры див-новъ и к-рь головного эск-на повторяетъ км-ду, а к-ры прочихъ эск-новъ ком.: *Поль-оборота на право (или на лѣво)*, *М.*; когда же головной эск-нъ заѣдетъ сколько нужно, п. к-рь ком.: 4) *прямо, равеніе туда-то*; км-да эта повторяется к-ромъ головного эск-на, а прочіе—продолжаютъ заѣздъ и облическое движеніе, пока не выравняются взатылокъ головному эск-ну; тогда каждый изъ нихъ км-дуетъ въ свою очередь: *прямо*, и назначаетъ равеніе.

Для перемѣны направленія фронта сомкнутой к-ны съ мѣста, полк. к-рь, установивъ въ желаемомъ направленіи линейн. ун. оф-ровъ головной части, ком.: 1) *Перемѣна направленія на льво (на право)*, 2) *полкъ на право (на льво) алл.*, 3) *М.* (зн. с.), 4) *прямо*¹⁾; див-ные к-ры повторяютъ эту км-ду, а эск-ные к-ры

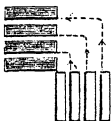

ком.: такой-то *эск. на право, аллюръ, М., прямо*; к-рь 1-го вз-да головного эск-на ком.: *правое плечо впередъ, М., прямо*, и ведетъ эск-нѣ по линіи на право-фл. ун. оф-ра; эск. к-рь ѣдетъ въ головѣ эск-на, равняясь съ к-ромъ головного взвода, но потомъ выѣзжаетъ впередъ и, ставъ у точки, къ которой долженъ приходиться

правый флангъ эск-на, поворачивается къ эск-ну и ком.: такой-то *эск-нѣ*, когда же эск-нѣ будетъ отъ него въ разстояніи одного отд-ія, ком.: *стой, во фронтъ—М., стой, равняйся*; прочіе эск-ды заходятъ правыми плечами противу того мѣста, на которомъ при новомъ направленіи к-ны долженъ находиться лѣвый флангъ эск-на, идутъ параллельно движенію головного и, по мѣрѣ вступленія въ к-ну, послѣдовательно останавливаются и поворачиваются во фронтъ по км-дѣ своихъ эск. к-ровъ.

Для перемѣны направленія въ сторону противоположную фронту к-ны, п. к-рь ком.: 1) *Перемѣна направленія назадъ*, 2) *полкъ на право (или на льво) алл.*, 3) *М.* (зн. с.), 4) *прямо*. По 1-й км-дѣ лин. ун. оф-ры головной части выѣзжаютъ и становятся параллельно фронту въ 10 ш. отъ 1 шр-ги: средне-лин. ун. оф-ръ—противъ середины к-ны, лицомъ въ сторону поворота, право-фланг. ун. оф-ръ—противъ лѣваго фланга, правую къ нему стороною, лѣво-лин. ун. оф-ръ—противъ прав. фланга, лѣвою къ нему стороною. Исполненіе дѣлается сходно съ предъидущимъ, причемъ эск-ны, описывая дугу, послѣдовательно заѣзжаютъ уступами.

Предварительно перемѣны направленія к-ны, заѣхавшей отд-іями кругомъ, слѣдуетъ заѣхать во фронтъ.

5) Размыканіе и смыканіе колоннъ.

Размыканіе сомкнут. к-нѣ, какъ на мѣстѣ, такъ и на ходу, дѣлается только движеніемъ головныхъ частей впередъ. Чтобы разомкнуть полк-ую эск-ную к-ну справа, п. к-рь ком.: 1) (съ мѣста) *1-й эск-нѣ впередъ* (или на ходу: *1-й эск-нѣ прямо*), 2) *на эск-ныя дистанціи, алл.* (на ходу алл. не опредѣляется), 3) *М.* Въ 1-мъ случаѣ, эск-ны двигаются послѣдовательно по км-дѣ своихъ к-ровъ, которые произносятъ км-ду *М.*, когда пред-

¹⁾ Если линейн. ун. оф-ры головной части не были вызваны предварительно, то по 1-й км-дѣ полк. к-ра они выѣзжаютъ, становясь на линію, которую долженъ занять фронтъ к-ны при новомъ ея положеніи.

шествующая часть отойдетъ на дистанцію 5 вз-довъ, а во 2-мъ— к-ры 2-го, 3-го и 4-го эск-новъ останавливаютъ свои эск-ны и потомъ послѣдовательно на опредѣленныхъ дистанціяхъ приводятъ ихъ снова въ движеніе.

Смыканіе к-нѣ дѣлается также по головному эск-ну, который, если построеніе дѣлается съ мѣста, остается на мѣстѣ, а на ходу—продолжаетъ идти прежнимъ алл.; прочіе же—догоняютъ его удвоен. алл. Км-ды подаются слѣдующія: *по такому-то эск-ну сомкни к-ну, алл., М.*, или: *такой-то эск-нѣ прямо, сомкни к-ну, М.*

К-ны, находящіяся въ обратномъ порядкѣ, размыкаются и смыкаются по тѣмъ же правиламъ.

б) Развертываніе колоннъ.

Развертываніе полка на право и на лѣво изъ полковыхъ к-нѣ съ полными дистанціями дѣлается посредствомъ заѣзда на $\frac{1}{4}$ круга тѣхъ частей, изъ которыхъ к-на составлена; причемъ: съ мѣста—алл., назначеннымъ км-дою, а на ходу—алл. удвоеннымъ. Для построения фронта изъ эск-ной к-ны съ полными дистанціями, слѣдуетъ сперва сомкнуть к-ну и потомъ строить фронтъ, какъ изъ сомкнутой к-ны. Для подобнаго же построения изъ вз-дной или эск-ной к-ны, должно сперва выстроить эск-ны, а потомъ строить фронтъ изъ эск-ной к-ны.

Изъ сомкнутыхъ полк. к-нѣ, съ мѣста, полкъ развертывается по головному эск-ну, выдвигая его на вз-дѣ впередъ, или по одному изъ среднихъ, вызывая его впередъ на линію. Напримѣръ:



чтобы построить фронтъ по 3-му эск-ну, п. к-рѣ ком.: 1) 3-й эск-нѣ впередъ на линію, 2) строй фронтъ, алл., 3) М. (зп. с.), 4) прямо.

По первой км-дѣ, повторенной к-рами див-новъ, к-ры 1-го и 2-го эск-новъ ком.: *такой-то эск-нѣ по вз-дно на право, жай, алл.*; к-рѣ 4-го эск-на—*4-й эск-нѣ, по вз-дно на лѣво, жай, алл.*, и всѣ, по знаку сабли, ком.: *М.*, а потомъ: *прямо, равеніе* (къ сторонѣ линіи); к-рѣ 3-го эск-на ком.: *эск-нѣ впередъ, равеніе на право, алл.*, а когда фронтъ его откроется: *М.*, и выведя эск-нѣ на вз-дную дистанцію передъ линію, которую занималъ 1-й эск-нѣ, ком.: *стой, равняйся*, к-рѣ 2-го эск-на, отойдя на вз-дный интервалъ отъ праваго фланга 3-го, ком.: *2-й эск-нѣ по вз-дно на лѣво, жай, алл., М.*, *стой, равняйся*, а когда 1-й эск-нѣ очиститъ его фронтъ: *равненіе на лѣво, алл., М.*, и затѣмъ останавливаетъ эск-нѣ на линіи 3-го эск-на. К-рѣ 1-го эск-на, отвѣдя его на вз-дный интервалъ отъ 2-го эск-на, заѣзжаетъ во фронтъ и, не останавливая, вводитъ въ линію. То же самое исполняетъ и к-рѣ 4-го эск-на, когда отойдетъ на вз-дный интервалъ отъ лѣваго фланга 3-го эск-на.

Подобнымъ же образомъ исполняется построение изъ к-ны слѣва.

Когда к-на развертывается по головному эск-ну, то всѣ остальные заѣзжаютъ во фронтъ и вступаютъ въ линію, не останавливаясь. Это построение исполняется и по сигналу *депюйда*.

Сомкн. эск-ная к-на на ходу развертывается всегда по головному эск-ну, который при этомъ продолжаетъ идти прежнимъ алл-мъ, а прочіе—дѣлаютъ заѣздъ по вз-дно на право или на лѣво, удваиваютъ аллюръ, противъ своего мѣста заѣзжаютъ во фронтъ, и, пристроившись, переходятъ въ прежній аллюръ. Км-ды для этого построения слѣдующія: п. к-ра—*такой-то эск-нъ прямо, строй фронтъ, М.* (или просто подаетъ сигналъ *депюйда*); эск-ныхъ к-ровъ (кромѣ головного):—*такой-то эск-нъ, по вз-дно на право (или на лѣво) жай, алл.* (удвоенный), *М., прямо,* и далѣе, какъ сказано на стр. 683.

Чтобы развернуть к-ну, сдѣлавшую какой либо заѣздъ отд-ія ми или по вз-дно, надо повернуть ее предварительно во фронтъ и потомъ уже командовать построение фронта.

Развертываніе полка изъ линіи эск-ныхъ к-нъ дѣлается впередъ, на право и на лѣво. Если построение фронта впередъ производится съ мѣста, то, построившись, фронтъ остается на мѣстѣ, а если на ходу, то фронтъ продолжаетъ идти прежнимъ алл. Построение на право или на лѣво дѣлается всегда по флаговой части, въ одну линію или уступами; въ 1-мъ случаѣ построение исполняется по сигналамъ *построение фронта на право* или *на лѣво*, или по км-дѣ; во 2-мъ случаѣ—только по км-дѣ.

Для построения фронта съ мѣста впередъ изъ нѣсколькихъ эск-ныхъ к-нъ по вз-дно, полк. к-ръ ком.: 1) *Полкъ*, 2) *строй фронтъ, алл.*, 3) *М.* (зн. с.). Див-ные к-ры повторяютъ эту км-ду, и каждый эск-нъ развертывается согласно Э. У. Когда это построение исполняется на ходу, то по окончаніи развертыванія эск-новъ к-ръ полка назначаетъ эск-нъ равенія.

Чтобы построить фронтъ съ мѣста въ одну линію на право изъ эск-ныхъ к-нъ построен. по вз-дно справа или съ лѣва, п. к-ръ ком.: 1) *По 1-му эск-ну*, 2) *строй фронтъ на право, алл.*, 3) *М.*, или приказываетъ дать сигналъ: *построение фронта на право* и сигналъ, означающій аллюръ. По этой км-дѣ или по сигналу и знаку полк. к-ра, к-ръ 1-го эск-на ком.: *1-й эск-нъ, по вз-дно на право жай, алл.*, *М.*, а к-ры прочихъ эск-новъ: *такой-то эск-нъ равеніе на право, алл.*, *М.* По исполнительной км-дѣ, 1-й эск-нъ заѣзжаетъ по вз-дно на право назначеннымъ аллюромъ, и по окончаніи заѣзда к-ръ 1 эск-на ком.: *Прямо, равеніе на право*, а отойдя на вз-дъ впередъ: *стой, равняйся*. К-ръ 2-го эск-на, подобно сему выстраиваетъ свой эск-нъ, когда онъ отойдетъ отъ 1-го эск-на на вз-дъ, и когда 2-й эск-нъ зайдетъ во фронтъ, то ведетъ его и останавливаетъ на линіи 1-го эск-на. Тоже исполняютъ и прочіе эск-ны.

Для такого же построения фронта на лѣво по 4-му эск-ну, км-ды произносятся и исполненіе дѣлается, подобно предъидущему, по км-дѣ или по сигналу *построеніе фронта на лѣво*, но заѣдомъ по вз-дно на лѣво.

Чтобы построить фронтъ на право или на лѣво уступами, п. к-рѣ ком.: 1) *По такому-то эск-ну*, 2) *строй фронтъ на право (или на лѣво) уступами*, алл., 3) *М.* (зн. с.). По этой км-дѣ построение дѣлается также, какъ и построение фронта на право или на лѣво, только эск-ны, поравнявшись съ своимъ мѣстомъ, развертываются на право или на лѣво и, подавшись на вз-дѣ впередъ, останавливаются, а не вступаютъ въ линію.

Примѣч.: 1) Эти построения на ходу исполняются совершенно также, но аллюромъ удвоен. — 2) Если вз-дныя к-ны построены безъ интерваловъ между собою, то построение фронта на право и на лѣво въ одну линію исполняется согласно вышеизложеннаго, а для построения фронта впередъ, на право, и на лѣво уступами, слѣдуетъ предварительно к-ны развести на должные интервалы и затѣмъ строить фронтъ. — 3) Для построения фронта назадъ изъ эск-ныхъ к-нѣ, построенныхъ по вз-дно въ обратномъ порядкѣ послѣ заѣзда отд-іями или по вз-дно кругомъ, и для построения фронта на право или на лѣво, послѣ заѣзда отд-іями кругомъ— слѣдуетъ предварительно заѣхать отд-іями или по вз-дно кругомъ въ ту сторону, куда заѣздъ слѣзанъ былъ изъ фронта, и затѣмъ уже строить фронтъ, какъ выше сказано. — 4) Для построения фронта на право или на лѣво изъ эск-ныхъ к-нѣ, построенныхъ по вз-дно справа или слѣва, слѣдующихъ въ обратномъ порядкѣ послѣ заѣзда по вз-дно кругомъ, эск-нѣ равненія заѣзжаютъ на право или на лѣво, и отойдя на вз-дѣ впередъ, останавливаются, а прочіе заѣзжаютъ по вз-дно кругомъ и строятъ фронтъ по эск-ну равненія.

г) Переменна фронта.

Переменна фронта развернутаго полка (или построеннаго въ линію к-нѣ) съ мѣста исполняется: *по одному изъ фланговыхъ эск-новъ*—впередъ или назадъ, или *по одному изъ среднихъ эск-новъ*—которымъ нибудь флангомъ назадъ; *на ходу* переменна фланга исполняется *только по фланговымъ эск-намъ*.

Чтобы переменить фронтъ съ мѣста по 3-му эск-ну, правымъ фланг. назадъ на $\frac{1}{8}$ часть круга, п. к-рѣ приказываетъ 3-му эск-ну заѣхать $\frac{1}{8}$ часть круга на право, а по исполненіи приказываетъ подать сигналъ: *построеніе фронта по переднимъ уступамъ* и сигн., означающій алл., или ком.: 1) *По 3-му эск-ну*, 2) *переменна фронта правымъ фланг. назадъ*, алл., 3) *М.* (зн. с.). К-рѣ 2-го див-на повторяетъ км-ду, к-рѣ 4-го эск-на ком.: *Эск-нѣ на право жай*, алл., *М.*, а когда эск-нѣ заѣдетъ половину заѣзда противъ эск-на равненія: *прямо, равненіе на право*; к-рѣ 1-го див-на ком.: *1-й див-нѣ по вз-дно на право-кругомъ жай*, алл., *М.*, *прямо, равненіе на право*; *по эск-но на право жай*, алл., *М.*; а когда эск-ны заѣдутъ $\frac{1}{16}$ часть круга: *прямо, равненіе на право*; 4-й эск. идетъ косвен-



но къ линіи и когда правый флангъ его отойдетъ на вз-днѣй интервалъ отъ лѣваго фланга 3-го эск-на, то заѣзжаетъ лѣв. плечемъ въ параллель новой линіи, а вступивъ въ нее, останавливается; 1-й и 2-й эск-ны направляются также косвенно къ новой линіи, и 2-й эск-нъ, подходя къ ней, дѣлаетъ заѣздъ лѣвымъ плечемъ, такъ чтобы лѣвымъ своимъ флангомъ пересѣчь линію въ разстояніи 2-хъ вз-довъ отъ прав. фл. 3-го эск-на и быть въ параллельномъ положеніи къ линіи; пройдя за линію на вз-дную дистанцію, эск-ный к-рѣ ком.: *По вз-дно на право-кругомъ жай, алл., М., прямо, равненіе на лѣво*, и вводитъ эск-нъ въ линію; то же самое исполняетъ и к-рѣ 1-го эск-на.

При перемѣнѣ фронта по одному изъ фланговыхъ эск-новъ впередъ прочіе поступаютъ, какъ сказано о 4-мъ эск-нѣ; при перемѣнѣ фронта назадъ—прочіе поступаютъ, какъ сказано о 1-мъ и 2-мъ эск-нахъ.

Чтобы перемѣнить фронтъ на ходу на право, на $\frac{1}{3}$ часть круга или менѣе, п. к-рѣ ком.: 1) *Полкъ*, 2) *по эск-но на право жай, алл.*, 3) *М.* (зн. с.); когда всѣ эск-ны заѣдутъ положенную часть круга: 4) *прямо*, 5) *равненіе на право*. Вслѣдъ за этимъ п. к-рѣ приказываетъ дать сигналъ *построеніе фронта по переднимъ уступамъ*; 1-й эск-нъ, отойдя на вз-дъ впередъ, останавливается, а к-ры прочихъ эск-новъ ком.: *полъ-оборота на лѣво, М.*, и каждый эск-нъ, по мѣрѣ того, какъ правый фл. его отдѣлится отъ лѣваго фланга предъидущаго эск-на на вз-днѣй интервалъ, поворачивается во фронтъ и выстраивается по 1-му эск-ну тѣмъ же алл., ежели не будетъ приказано иначе. Подобнымъ же образомъ исполняется перемѣна фронта на лѣво по 4-му эск-ну.

Примѣч. Чтобы изъ обратнаго порядка, послѣ заѣзда—по вз-дно кругомъ, перемѣнить фронтъ на ходу по 1-му эск-ну, п. к-рѣ командуетъ заѣздъ по эск-но на право, на опредѣленную часть круга, а потомъ даетъ сигналъ *построеніе фронта по переднимъ уступамъ*, тогда всѣ эск-ны дѣлаютъ заѣздъ по вз-дно на лѣво кругомъ; 1-й эск-нъ, подавшись на вз-дъ впередъ, останавливается, а прочіе къ нему приставляются, какъ выше объяснено. Если же, вмѣсто означеннаго сигнала, п. к-рѣ командуетъ: *по 4-му эск-ну строй фронтъ, алл., М.* (зн. с.), то 4-й эск-нъ заѣзжаетъ по вз-дно на право-кругомъ, и, подавшись на вз-дъ впередъ, останавливается, прочіе же эск-ны принимаютъ, сколько нужно, въ полъ-оборота на лѣво, проходятъ затѣмъ на вз-дъ за линію построения, заѣзжаютъ во фронтъ къ сторонѣ эск-на равненія п, не останавливаясь, въѣзжаютъ въ линію.

Перемѣна фронта п-ка, построеннаго въ линію к-нъ, дѣлается по тѣмъ же правиламъ, какъ и перемѣна фронта разверн. эск-нами.

д) Отступленіе въ двѣ линіи.

Отступленіе полкомъ въ двѣ линіи дѣлается только по див-но: одну линію составляетъ 1-й див-нъ, а другую—2-й див-нъ. Названіе 1-й линіи относится всегда къ той, которая ближе къ непр-лю. П. к-рѣ опредѣляетъ которому див-ну начинать отступ-

леніе и какимъ аллюромъ; ежели вмѣсто км-ды будетъ поданъ сигналъ, то отступленіе начинается всегда 1-мъ див-номъ. Разстояніе между линіями зависитъ отъ усмотрѣнія нач-ка. Отступленіе въ двѣ линіи производится всегда шагомъ (если не приказано иначе), и оба див-на заѣзжаютъ изъ фронта и обратно во фронтъ всегда рысью, по вз-дно на лѣво-кругомъ.

Для отступленія въ двѣ линіи по див-но, начиная 2-мъ див., п. к-рѣ ком.: 1) *Отступленіе по див-но*, 2) *2-й див-нъ начинаетъ*, 3) *равненіе на право (или на лѣво)*, алл., 4) *М.* (зн. с.). По 3-й км-дѣ, к-рѣ 2-го див-на ком.: *2-й див-нъ по вз-дно на лѣво-кругомъ жай, рысью*, а по 4-й—*М.*, послѣ же заѣзда: *прямо, шагомъ, равненіе на право (или на лѣво)*; км-ды эти повторяются к-рами эск-новъ. Съ началомъ отступленія 2-го див., к-рѣ 1-го див. ком.: *1-й див-нъ, по вз-дно на лѣво кругомъ жай, рысью*; а по сигналу отступленіе онъ ком.: *М., прямо, шагомъ, равненіе на право (или на лѣво)*. Такимъ порядкомъ продолжается отступленіе, пока не поданъ будетъ другой сигналъ. По сигналу *стой* обѣ линіи заѣзжаютъ во фронтъ и останавливаются; чтобы затѣмъ снова перейти въ отступленіе, подается сигналъ *на лѣво-кругомъ*. Ежели при отступленіи обѣими линіями поданъ будетъ сигналъ *слушай*, то 2-я линія заѣзжаетъ во фронтъ и останавливается; когда 1-я линія пройдетъ за 2-ю, то по вторичному сигналу *слушай* обѣ линіи, по км-дѣ своихъ нач-ковъ, заѣзжаютъ кругомъ, и отступавшая линія останавливается, а стоявшая на мѣстѣ—переходитъ въ отступленіе. Ежели полкъ отступаетъ послѣ заѣзда по вз-дно кругомъ и поданъ будетъ сигналъ *слушай*, то лѣвые эск-ны заѣзжаютъ тотчасъ во фронтъ, а правые—продолжаютъ отступать. Чтобы послѣ сигнала *слушай* перейти въ отступленіе обѣими линіями, подается сигналъ *отступленіе*; общая линія возстанавливается по сигналу *построеніе фронта по переднимъ уступамъ*, причемъ обѣ линіи заѣзжаютъ по вз-дно на лѣво-кругомъ рысью: 1-ая линія, выѣхавъ на вз-дъ впередъ, останавливается, а 2-я—къ ней пристраивается рысью.

Ежели послѣ заѣзда по сигналу *построеніе фронта по переднимъ уступамъ* кругомъ, 1-ая линія, по км-дѣ или сигналу, пойдетъ въ атаку, то и 2-я линія скачетъ за нею, и при остановкѣ пристраивается къ 1-й. Если же во время отступленія обѣими линіями будетъ поданъ сигналъ *походъ* и затѣмъ *въ карьеръ* или км-да: *маршъ-маршъ*, то обѣ линіи, заѣхавъ во фронтъ, исполняютъ слѣдующее: 1-я линія идетъ въ атаку, а 2-я линія слѣдуетъ за нею рысью, до тѣхъ поръ, пока 1-я линія будетъ или остановлена, или повернута назадъ; въ 1-мъ случаѣ—2-я линія, дойдя на опредѣленное разстояніе отъ 1-й, останавливается, а во 2-мъ случаѣ—пропустивъ 1-ю линію, бросается въ атаку.

Примѣч. Див-нъ или эск-нъ, дѣйствующіе отдѣльно, отступаютъ: див-нъ—по эск-но, эск-нъ—по полугэск-но, согласно вышесказаннаго, съ тою только

разницею, что при отступленіи по полуэск-но 1-й полуэск-нъ заѣзжаетъ по вз-дно на право кругомъ, а 2-й полуэск-нъ—по вз-дно на лѣво кругомъ.

е) Движеніе уступами.

Движеніе уступами производится съ одного изъ фланговъ разв. фронта п-ка, по эск-но или по див-но, впередъ или назадъ. Дистанція между уступами опредѣляется км-дою; если же она км-дою не опредѣлена, то должна быть равна фронту каждаго уступа съ интерваломъ.

Для наступленія уступами справа по эск-но, п. к-рѣ ком.: 1) *Наступленіе съ праваго фланга по эск-но.* 2) *На столько-то ш. дистанціи, алл.,* 3) *1-й эск-нъ;* 1-я и 2-я км-ды повторяются к-рами обоихъ див-новъ, а послѣднюю повторяетъ только к-рѣ 1-го див-на; к-рѣ 1-го эск-на по 2-й км-дѣ ком.: *1-й эск-нъ равеніе на право, алл.,* а по 3-й км-дѣ, ком.: *М.;* какъ только 1-й эск-нъ тронется, к-рѣ 2-го эск-на ком.: *2-й эск-нъ равеніе на право, алл.,* и когда 1-й эск-нъ отойдетъ на дистанцію—*М.;* тоже исполняютъ послѣдовательно и прочіе эск-ны.

Для отступленія уступами справа, п. к-рѣ ком.: 1) *Отступленіе съ праваго фланга по эск-но,* 2) *на столько-то ш. дистанціи, алл.,* 3) *1-й эск-нъ* (ежели не послѣдуетъ особаго приказанія объ алл., то отступленіе дѣлается всегда шагомъ); див-ные к-ры повторяютъ эти км-ды, какъ и при наступленіи; к-рѣ 1-го эск-на ком.: *1-й эск-нъ по вз-дно на лѣво-кругомъ, жай, рысью, М.,* прямо, шагомъ, равенен. на лѣво. Когда к-рѣ 1-го эск-на ском.: *прямо,* к-рѣ 2-го эск-на ком.: *2-й эск-нъ повз-дно на лѣво-кругомъ, жай, рысью, М.,* прямо, шагомъ, равеніе на лѣво, соразмѣряя при этомъ свои км-ды такъ, чтобы эск-нъ былъ на опредѣленной дистанціи отъ предъидущаго эск-на. Также км-дуютъ к-ры прочихъ эск-новъ.

Отступленіе и наступленіе уступами слѣва производится такимъ же порядкомъ.

Чтобы перейти изъ отступленія въ наступленіе или обратно, п. к-рѣ приказываетъ подать сигналъ *на лѣво-кругомъ* и дѣлаетъ зн. саблюю.

Фронтъ строится по сигналу: *построеніе фронта по переднимъ уступамъ* или по км-дѣ: (съ мѣста) *По такому див-ну* (или же эск-ну) *строй фронтъ, алл., М. (зн. с.).* При построеніи съ мѣста, всѣ части выстраиваются по головному уступу рысью, ежели не будетъ опредѣлено другаго алл.; при построеніи же на ходу, головной уступъ продолжаетъ идти, не измѣняя алл., а прочія части его догоняютъ удвоен. алл. или же (по сигналу)—въ карьеръ. Ежели вслѣдъ за означеннымъ сигналомъ головному уступу приказано будетъ идти въ атаку, то всѣ прочія части слѣдуютъ за нимъ рысью, и каждая изъ частей, дойдя до линіи, съ которой головной уступъ началъ атаку, послѣдова-

тельно начинаетъ атаку. Ежели при отступленіи уступами данъ будетъ сигналъ *построеніе фронта по переднимъ уступамъ*, то всѣ эск-ны, не останавливаясь, заѣзжаютъ по вз-дно на лѣво-кругомъ и выстраиваются по переднему уступу, который, подавшись на вз-дъ впередъ, останавливается.

Изъ уступовъ справа строится густая к-на справа; изъ уступовъ слѣва—густая к-на слѣва, какъ изъ разверн. фронта.

Перемѣна фронта на $\frac{1}{4}$ часть круга, на право изъ уступовъ слѣва, и на $\frac{1}{4}$ часть круга на лѣво изъ уступовъ справа, дѣлается одновременнымъ заѣздомъ всѣхъ эск-новъ къ сторонѣ задняго уступа.

ж) Атака.

Сомкнутая атака одновременно всѣми частями полка исполняется, согласно изложеннаго въ Э. У. Руководствуясь правилами того же ученія производится каждымъ эск-номъ и разсыпная атака, причемъ разсыпанными полуэск-нами командуетъ одинъ изъ див. к-ровъ, а другому поручается командованіе полуэск-нами, оставшимися въ сомкнутомъ строѣ.

з) О наѣздникахъ ¹⁾.

Назначеніе наѣздниковъ: осмотръ мѣстности, по которой должна дѣйствовать кав-ія; наблюденіе за движеніями непр-ля и недопущеніе непр-льскихъ наѣздниковъ до нашего фронта.

Въ каждой части должно быть указано кому выѣзжать въ наѣздники; если же приказанія не дано, то по сигналу *разсыпаться* выѣзжаютъ: отъ эск-на или див-на—вз-дъ, отъ полка—2 вз-да (въ полномъ составѣ).

Часть, назначенная въ цѣпь наѣздниковъ, выѣзжаетъ по км-дѣ своего к-ра на такое разстояніе, которое имъ признано будетъ необходимымъ, и затѣмъ, если нужно, то рассыпается по его же км-дѣ: *Врознь М.* Рассыпавшись, наѣздники становятся по-парно въ одну шр-гу и берутъ интервалы между парами въ такомъ размѣрѣ, чтобы занять все пространство, которое будетъ указано. Они должны обращать вниманіе не на чистоту равенія между собою, а на занятіе такихъ мѣстъ, съ которыхъ удобнѣе осмотръ мѣстности и наблюденіе за непр-лемъ.

Всѣ движенія наѣздники исполняютъ, въ цѣпи, непосредственно по сигналамъ; при этомъ, въ какую бы сторону наѣздники ни двигались, по сигналу *стой* они останавливаются и поворачиваются къ сторонѣ непр-ля. Наѣздники должны стрѣлять только для собственной обороны или для подавнія сигнала, какъ

¹⁾ Пр. В. М. 1874 № 205.

условленнаго знака. Въ цѣпи наѣзники сабель не вынимаютъ и огнестрѣльнаго оружія въ рукахъ не держатъ.

Для сбора разсыпанныхъ наѣзниковъ подается сигналъ *апель*, по которому всѣ наѣзники собираются рысью къ своему нач-ку, и затѣмъ рысью отводятся къ своимъ частямъ.

IV. Уставъ спѣшенныхъ драгунскихъ полковъ ¹⁾.

а) Общія правила.

Существенное назначеніе драг. полковъ есть служба кавал-ая. Они спѣшиваются только, когда встрѣтится надобность замѣнить временно отсутствіе пѣхоты: въ дефиляхъ, при переправахъ, для защиты и атаки деревни, для дѣйствія въ лѣсу; когда же драгуны находятся на мѣстности, допускающей употребленіе коннаго строя, ихъ должно употреблять какъ кав-ю, будетъ ли противъ нихъ пѣхота или кав-ія. Въ случаѣ надобности дѣйствовать въ пѣшемъ строю, слѣдуетъ спѣшивать только необходимое число для исполненія предстоящаго назначенія, отнюдь не болѣе, а при отдѣльномъ дѣйствіи полка избѣгать сколько возможно спѣшивать вдругъ всѣ эск-ны. Драгун. полки въ конномъ строю руководствуются Воин. Уст. о стр. кав. службѣ.

Спѣшившись, драгуны сохраняютъ тотъ же ранжиръ, въ какомъ находились въ конномъ строю.

При всѣхъ вообще движеніяхъ спѣшенные драгуны, находящіеся въ сомк-мъ строѣ, несутъ *ружья вольно* (на правомъ плечѣ), если же км-ды на это не послѣдовало, то съ началомъ движенія берутъ *ружья на перевесъ*. Въ цѣпи, на мѣстѣ они *имѣютъ ружья у ноги*, а при движеніи, до открытія огня—*ружья вольно* (на правомъ плечѣ). По км-дѣ *стой*, во всѣхъ случаяхъ, люди, вмѣстѣ съ остановкою, берутъ ружья къ ногѣ, и сами собою поворачиваются во фронтъ.

б) О командахъ и сигналахъ.

Движенія, построенія и пальба эск-нами исполняются по км-дѣ, которая подается голосомъ или сигналомъ. Когда спѣшенные эск-ны находятся въ сомки. строѣ, то для всѣхъ построений и движеній, кромѣ атаки, слѣдуетъ употреблять преимущественно *словесную км-ду*. Ком-щій спѣшенными частями, для всѣхъ движеній эск-ныхъ к-щѣ, подастъ только предварительныя км-ды, соотвѣтствующія же исполнительныя км-ды по-

1) Воин. уст. для спѣш. драг. полк. (изд. 1870), и пр. В. М. 1874 № 205. →

даются эск-ми к-рами. Такъ, для движенія впередъ, ком-щій всѣми спѣшенными эск-ми ком.: *Эск-ны шагомъ*; каждый эск-к-ръ ком.: *Такой-то эск-нъ равеніе на право (или на лѣво), шагомъ, М.* Если к-ръ всѣхъ спѣшенныхъ частей командуетъ какой-либо поворотъ, то эта км-да означаетъ вмѣстѣ съ тѣмъ и движеніе въ ту же сторону. Послѣ поворота, для движенія рядами, должна быть прибавляема ком.: *ряды вздой*. Если спѣшенные эск-ны цѣлаго полка построены въ общую к-ну, то к-ръ оныхъ подаетъ самъ всѣ исполнительныя км-ды.

Предъ всякимъ исполнительнымъ сигналомъ, относящимся до коповодовъ, слѣдуетъ подавать сигналъ: *коноводамъ*.

Сигналы свисткомъ употребляются только въ цѣпи, и подаются оф-рами и ун. оф-рами. Сигналы этотъ употребляютъ заведующіе частями цѣпи, когда имѣютъ въ виду предупредить людей въ цѣпи о предстоящемъ движеніи, о сборѣ и т. п.

в) Правила спѣшиванія.

Особаго расчета для спѣшиванія въ драг. полкахъ не дѣлается, а спѣшиваются всегда 1-ые и 3-ьи N-ра въ отд-яхъ, 2-ые N-ра всегда остаются на коняхъ. При спѣшиваніи слѣзаютъ: 1) по 1-му оф-ру на *полуэск-нъ*, по назначенію эск. к-ра, и передаютъ своихъ лошадей пр.-фл. ун. оф-рамъ своихъ вз-довъ, 2) *лѣво-фл. ун. оф-ры вслѣхъ вз-довъ*, и передаютъ лошадей замыкающимъ своего вз-да, 3) 1 тр-чъ 3-го вз-да, и передаетъ лошадей замык. ун. оф-ру своего вз-да.

Примѣч.: 1) Отъ нач-ка зависитъ спѣшить ун. оф-ровъ и болѣе опредѣленнаго числа; тогда соблюдается правило, чтобы лошади ихъ принимались замык. ун. оф-рами своихъ вз-довъ, и въ этомъ случаѣ оф-рскія лошади остаются у пр.-фл. ун. оф-ровъ.—2) При спѣшиваніи части эск-на всегда спѣшивается оф-ръ того полуэск-на и тр-чъ 3-го вз-да.

Спѣшившіеся люди цѣлаго эск-на составляютъ пѣшій эск-нъ и сохраняютъ дѣленіе на вз-ды коннаго эск-на. 1-й и 2-й вз-ды составляютъ 1-й полуэск-нъ, 3-й и 4-й вз-ды—2-й полуэск-нъ. Ун. оф-ры размѣщаются на правыхъ флангахъ своихъ вз-довъ; оф-ры—на правыхъ флангахъ своихъ полуэск-новъ. Если спѣшено изъ эск-на болѣе 4 ун. оф-ровъ, то они размѣщаются въ замкѣ за своими вз-дами, исключая ун. оф-ра 4-го вз-да, который становится на лѣвомъ флангѣ своего вз-да.

Спѣшенные люди каждаго вз-да рассчитываются на звенья, по 2 ряда въ звенѣ, начиная расчетъ съ праваго фланга каждаго вз-да. Люди, составляющіе звено, называются *боевыми товарищами* и должны поддерживать другъ друга въ бою. Въ каждомъ звенѣ болѣе смѣтливый и надежный назначается старшимъ.

Эск-ные к-ры командуютъ своими спѣшенными эск-нами, хотя бы они были и въ шт. оф-рскихъ чинахъ, но остаются верхомъ, имѣя при себѣ коннаго тр-ча 1-го вз-да.

Для командованія спѣшившимся 2—4 эск-нами назначается шт. оф-ръ и къ нему назначается об. оф-ръ за ад-та и 1 гр-чь. Другой шт. оф-ръ назначается для командованія коноводами, а полк. к-ръ наблюдаетъ за дѣйствіями, какъ спѣшенныхъ частей, такъ равно оставшихся на коняхъ и коноводовъ, и при немъ, для передачи его приказаній, находится полковой ад-тъ.

Чтобы спѣшить часть, назначенную для сего, к-ръ ея ком.:

1) *Готовься къ плъшему строю.* 2) *Къ плъшему строю слъзай.* По 1-й км-дѣ, чины спѣшиваемаго эск-на, если имѣли сабли вынутыми, вкладываютъ ихъ по км-дѣ эск. к-ра: *Сабли въ ножны* (гвард. драг. снимаютъ перчатки). По 2-й км-дѣ всѣ люди и ун. оф-ры передней шр-ги, назначенные къ спѣшиванію, подаются на полъ-лошади впередъ, а всѣ люди и ун. оф-ры задней шр-ги осаживаютъ на столько же назадъ, затѣмъ всѣ чины, къ спѣшиванію назначенные, немедленно слѣзаютъ: 1-ые N-ра отд-ій съ правой, а 3-ьи—съ лѣвой стороны лошади. 2-ые N-ра принимаютъ лошадей отъ спѣшившихся товарищей одного съ ними отд-ія. Болѣе 2 лошадей никто держать не долженъ. Къ оф-рамъ подѣзжаютъ право-фл. ун. оф-ры и принимаютъ лошадей. Гр-чи и ун. оф-ры сами подѣзжаютъ къ своимъ коноводамъ и передаютъ лошадей. Въ каждомъ спѣшенномъ эск-нѣ фланг. ун. оф-ры выбѣгаютъ по 2-й км-дѣ для обозначенія мѣста, гдѣ долженъ собраться спѣшенный вз-дъ, и каждый спѣшившійся рядовой, отдавъ свою лошадь, бѣжитъ тотчасъ къ своимъ ун. оф-рамъ и вступивъ въ свое мѣсто, поспѣшно снимаетъ съ себя ружье и примыкаетъ штыкъ.

При спѣшиваніи: 1) *изъ разверн. фронта*—спѣшенные люди собираются предъ середину своихъ эск-новъ на двухвз-дной отъ нихъ дистанціи; 2) *изъ вз-дныхъ к-нъ*—люди строятся всегда предъ серединою своихъ вз-довъ на двухвз-дной отъ нихъ дистанціи; 3) *изъ полк. сомкн. эск-ной к-ны* (по ком. обучающаго: *къ плъшему строю, на право или на лѣво слъзай*)—люди строятся на правомъ или на лѣвомъ флангѣ к-ны, на высотѣ своихъ эск-новъ въ двухвз-дномъ отъ нихъ разстояніи.

Примѣч.: 1) Штаб. ун. оф-ры никогда не спѣшиваются, а остаются при коноводахъ.—2) Для прикрытія коноводовъ слѣдуетъ всегда оставлять часть строя на конѣ.

г) О построеніи и дѣйствіяхъ одного спѣшеннаго эск-на.

1) *Строй; движеніе и пальба въ сомкнутомъ стрѣ.*

Спѣшенный эск-нъ, какъ изъ разверн. фронта полка, такъ и изъ колоннъ справа или слѣва, строится *всегда* въ эск. колонну справа, которую составляютъ 2 полуэск-на, стоящіе одинъ за другимъ на 5 ш. дистанціи.

Примѣч. Если спѣшена часть эск-на, то строится разв. фронтомъ, младшіе №-ра вз-довъ—дѣвѣ старшихъ.

К-рѣ спѣшеннаго эск-на становится впереди его на 4—8 шаг.; полуэск. к-ры—на правыхъ флангахъ своихъ полуэск-новъ; ун. оф-ры—на прав. флангахъ своихъ вз-довъ; тр-чи—за серединою эск-на.

Спѣшенные эск-ны при движеніи и пальбѣ руководствуются правилами, изложенными въ Р. У. (см. стр. 595, 596, 602 и 607).

Примѣч. Во время пальбы, ун. оф-ры, какъ лучшіе стрѣлки, могутъ оставаться на своихъ флангахъ и стрѣлять.

Для прекращенія залповъ, послѣ выстрѣла, эск. к-рѣ ком.: *къ ногѣ*, или приказываетъ подать сигналъ *прекращеніе пальбы*, по которому нижніе чины берутъ ружья къ ногѣ безъ особой км-ды. Оф-ры и ун. оф-ры вступаютъ на свои мѣста.

Чтобы остановить идущій въ атаку эск-нѣ, к-рѣ онаго ком.: *эск-нѣ стой*, или даетъ сигналъ *прекращеніе пальбы* 3 раза нераздѣльно.

2) О разсыпномъ стрѣ спѣшеннаго эск-на.

Разсыпной стрѣ спѣшеннаго эск-на состоитъ изъ цѣпи съ находящимся позади ея резервомъ.

Въ цѣпи к-рѣ эск-ной к-ны долженъ находиться тамъ, гдѣ присутствіе его болѣе необходимо; оф-ры же—позади цѣпи, за серединою своихъ частей, или гдѣ присутствіе ихъ болѣе нужно; ун. оф-ры—позади ея, за своими вз-дами; тр-чи—позади нач-ка цѣпи. Къ каждому оф-ру, въ цѣпи, полагается въ прикрытіе по 2 рядовыхъ, которые и назначаются предварительно самими оф-рами изъ своихъ частей; люди эти становятся въ строю по общему разсчету, а когда приказано разсыпаться, то идутъ къ оф-ру; обязанность ихъ—въ охраненіи оф-ра и въ передачѣ словесныхъ его приказаній въ цѣпи. Оф-рѣ, командующій резервомъ, становится передъ серединою онаго.

Разсыпаніе производится: 1) по словесной км-дѣ, причѣмъ въ цѣпь разсыпается вз-дѣ или полуэск-нѣ или вся эск-ная к-на въ полномъ ея составѣ, 2) по сигналу *разсыпаться*—разсыпается всегда старшій по №-ру вз-дѣ спѣшенной части.

Примѣч. При разсыпаніи въ цѣпь вз-да, всегда идетъ съ нимъ и к-рѣ того полуэск-на; при разсыпаніи полуэск-на—к-рѣ эск-на, и всегда—пѣшій тр-чѣ.

Нач-къ всякой разсыпающейся части долженъ назначить: 1) отъ котораго фланта или звена, вправо или влѣво, и на сколько шаговъ расходиться звеньямъ цѣпи, 2) куда идти людямъ для разсыпанія, и 3) опредѣлить приблизительно число шаговъ на каждое звено.

Если км-да или сигналъ *разсыпаться* поданы во время движенія эск-ной к-ны: 1) *впередъ*—то вызываемая часть отдѣляется отъ эск-на и разсыпается *блгомъ*, опередивъ же эск-нѣ шаговъ на 50, идетъ шагомъ; 2) *назадъ*—то разсыпаніе произ-

водится на томъ мѣстѣ, гдѣ засталъ сигналъ, и рассыпавшись, цѣпь останавливается. Когда цѣпь рассыпается съ мѣста, то рассыпаніе производится шагомъ.

Чтобы рассыпать въ цѣпь одинъ изъ вз-довъ эск. к-ны, к-ръ ком.: такой-то *вз-дъ въ цѣпь*. По этой км-дѣ к-ръ вз-да ведетъ его впередъ; какъ только вз-дъ отдѣлится отъ эск-на, то к-ръ его ком.: *Вправо и влѣво* (или *вправо*, или *влѣво*) *по столько-то шаговъ на звено, въ цѣпь М.* Люди исполняютъ, что опредѣлено въ Р. У. (на стр. 611).

Когда при рассыпаніи впередъ цѣпь достигнетъ того мѣста, гдѣ ей расположиться должно, подается сигналъ *стой*, по которому люди занимаютъ *мѣста*, наиболѣе удобныя для дѣйствія, и затѣмъ останавливаются. Если бы сигналъ *стой* былъ поданъ, когда цѣпь *не успѣла еще совсѣмъ рассыпаться*, то люди сначала *оканчиваютъ рассыпаніе*, а потомъ останавливаются.

Если потребуется рассыпать всю эск-ную к-ну въ полномъ ея составѣ, то к-ръ эск-на исполняетъ предписанное выше для вз. к-ра; причемъ 1-й вз-дъ эск-ной к-ны поворачивается на право, а 2-й—на лѣво, и какъ только фланги вз-довъ выйдутъ одинъ изъ за другаго, то 1-й вз-дъ рассыпается тотчасъ вправо, а 2-й—влѣво.

Правила для расположенія, движенія и пальбы цѣпи и резервовъ тѣ же, что и въ уставѣ Р. У. (ст. стр. 585—589, 593 и 611—614).

Если данъ сигналъ *слушай* и затѣмъ сигналъ, означающій движеніе, то сомкнутая часть эск-на исполняетъ назначенное движеніе, поворачиваясь и двигаясь по км-дѣ своего к-ра. Цѣпь по этому сигналу никакого исполненія не дѣлаетъ.

Для открытія пальбы, подается сигналъ: *перестрѣлка*, а для прекращенія огня—*прекращеніе пальбы*.

Если кав-ія атакуетъ цѣпь, то звенья собираются *къ ближайшимъ къ нимъ оф-рамъ* или *ун. оф-рамъ* и, построившись фронтомъ въ 2 шр-ги, открываютъ пальбу залпами по км-дѣ этихъ оф-ровъ или ун. оф-ровъ. На учепьяхъ и на маневрахъ безъ противника звенья собираются по словесному приказанію или по сигналу *въсь*. По отраженіи атаки люди рассыпаются по приказанію старшаго оф-ра или ун. оф-ра, или по сигналу *рассыпаться*.

Если бы звеньямъ, собравшимся къ ближайшимъ оф-рамъ или ун. оф-рамъ, приказано было отступить, то, отходя назадъ, они стараются не закрывать сомкн. часть; а люди, по одиночкѣ останавливаясь, должны отстрѣливаться безъ всякой для сего км-ды. Подойдя къ резерву, они пристраиваются къ ближайшему къ нимъ флангу.

Усиленіе цѣпи: а) для удлиненія ея фронта или б) для увеличенія ея густоты, исполняется, примѣняясь къ излож. въ Р. У. (см. стр. 612).

Для отозванія цѣпи служить: а) сигналъ *аппель*, по которому звенья цѣпи поворачиваются назадъ, отходятъ, направляясь къ сомкн. части, и вступаютъ въ свои мѣста; и б) сигналъ *сборъ*, по которому цѣпь собирается всегда къ правымъ флангамъ своихъ вз-довъ; а затѣмъ подается сигналъ *аппель*, по которому вз-довъ отводятъ ихъ къ резерву. Чтобы собрать цѣпь бѣгомъ, къ сигналу *аппель* прибавляется сигналъ *рысью*.

Примѣч. Если въ цѣпь разсыпано 2 вз-да и люди перемѣшаны, то по сигналу *сборъ* люди старшаго вз-да собираются на линіи цѣпи, а младшаго—позади оной.

Отозваніе какой-либо части цѣпи дѣлается словеснымъ приказаніемъ, по которому звенья отзываемой части отходятъ къ резерву, какъ сказано выше въ пунктѣ *а*.

Если цѣпи дано приказаніе отступить и она во время этого отступленія встрѣтитъ новую линію цѣпи, то, пройдя эту цѣпь, отступающія звенья, на мѣстности закрытой, немедленно собираются во вз-дъ и отводятся рядами къ своей сомкнутой части, гдѣ становятся по порядку своего N-ра; на мѣстности же открытой, отходятъ разсыпанными шаговъ на 300 за цѣпь и затѣмъ собираются во вз-дъ и отводятся къ резерву, какъ выше сказано.

д) О построеніи и дѣйствіяхъ нѣсколькихъ спѣшенныхъ эск-новъ.

1) Общія правила построенія.

Пѣшіе эск-ны строятся, смотря по надобности, въ 2 линіи или въ одну линію. Въ 1-мъ случаѣ, интервалы между эск-нами полагаются около 80 шаг. (когда эск-ны въ к-нѣ), а разстояніе между линіями около 150 шаг.; если спѣшены 2 эск-на, то они становятся (какъ будетъ приказано) одинъ за другимъ или на одной высотѣ, если 3 эск.—то въ 1-й линіи становятся 2 эск-на, а послѣдній становится во 2-ю линію, противъ середины интервала 1-й линіи, или на оборотъ; если же 4 эск-на, то—въ каждой линіи 2 эск-на, по назначенію нач-ка; эск-ны 2-й линіи становятся взатылокъ эск-намъ 1-ой линіи. Во 2-мъ случаѣ, эск-ны к-ны строятся на одной высотѣ, по старшинству N-ровъ, соблюдая между собою интервалы около 80 шаг.

Если полкъ спѣшенъ изъ разверн. фронта, то при построеніи въ 2 линіи, во 2-ю линію назначаются эск-ны по усмотрѣнію нач-ка, оставляя ихъ на линіи спѣшиванія. Исполненіе дѣлается по ком.: *по такимъ-то эск-намъ въ двѣ линіи стройся*; по этой командѣ эск-ны, которые должны быть въ 1-линіи, тотчасъ подаются впередъ шаг. на 150, расходясь, если нужно, на надлежащій интервалъ; эск-ны 2-й линіи становятся взатылокъ по эск-намъ

1-й линіи. Если построение полка въ 2 линіи исполняется послѣ спѣшиванія изъ сомкн. эск. к-ны, то ком.: *по такимъ-то эск-намъ въ две линіи стройся*. Эск-ны, назначенные въ 1-ю линію, подаются впередъ и на ходу, взявъ надлежащій между собою интервалъ, останавливаются, а эск-ны, назначенные во 2-ю линію, идутъ кратчайшимъ путемъ. Построение въ одну линію полка, спѣшеннаго изъ эск-ной сомкн. к-цы, дѣлается или по головному эск-ну, оставляя его на мѣстѣ, по ком.: *По головному эск-ну въ одну линію стройся*, или по какому либо другому эск-ну, выдвигая его впередъ, по ком.: *такой-то эск-нъ впередъ, въ одну линію стройся*. Въ обоихъ случаяхъ, эск-ны строятся по назначенному эск-ну по порядку N-ровъ, направляясь на свои мѣста кратчайшимъ путемъ.

2) *Дѣйствіе въ рассыпномъ стрѣльбѣ нѣсколькихъ спѣшенныхъ эск-новъ.*

Правила, предписанныя для рассыпнаго строя одного спѣшеннаго эск-на, служатъ руководствомъ и при рассыпномъ стрѣльбѣ нѣсколькихъ спѣшенныхъ эск-новъ; причемъ: а) Шт. оф-ру, командующему спѣшенными частями, и оф-ру, при немъ состоящему, дозволяется во время боя спѣшиться, и для прикрытія къ нимъ назначается изъ ближайшаго вз-да по 2 рядовыхъ, по ихъ усмотрѣнію. Если въ резервѣ находятся двѣ эск-ныя к-ны одной половины полка, то старшая к-на становится правѣе, а младшая—лѣвѣе. б) Если спѣшенные эск-ны построены въ 2 линіи, то по сигналу *разсыпаться* идутъ въ цѣпь всегда головные вз-ды частей 1-й линіи. в) Если эск-ны построены въ одну линію, то по сигналу *разсыпаться* идутъ въ цѣпь головные вз-ды всѣхъ эск-ныхъ к-нъ. г) Если потребуется рассыпать одну изъ эск-ныхъ к-нъ въ полномъ ея составѣ, то командиръ спѣшенными частями ком.: *такой-то эск-нъ въ цѣпь*; или приказываетъ подать сигналъ, означающій N эск-на, и сигналъ *разсыпаться*; по этой ком-дѣ или сигналу к-ръ названнаго эск-на выводитъ его на 15 шаг. впередъ и рассыпаетъ. д) Если одна изъ эск-ныхъ к-нъ высылается для усиленія цѣпи и ей не дано особаго приказанія какую часть цѣпи усилить, то она идетъ по ближайшему направленію къ цѣпи и исполняетъ изложенное на стр. 612. в) Для отраженія кав-хъ атакъ, сколько бы вз-довъ или эск-новъ въ цѣпи рассыпано ни было, они поступаютъ согласно изложеннаго на стр. 588. ж) Если резервъ будетъ внезапно атакованъ кав-ею, то развертываетъ фронтъ бѣгомъ, или же оставаясь въ стрѣльбѣ, какъ былъ, открываетъ пальбу залпами.

ж) О коноводахъ.

Въ каждомъ эск-нѣ старшій послѣ эск. к-ра оф-ръ остается на конѣ и командуетъ коноводами своего эск-на, а прочіе оф-ры

и ун. оф-ры, замѣняющіе спѣшенныхъ оф-ровъ, становятся на мѣстахъ, опредѣленныхъ для нихъ въ конномъ строю. Какъ только люди спѣшатся, то ком-щій коноводами, не дожидаясь ни сигнала, ни особой км-ды, выводитъ ихъ тотчасъ изъ подъ выстрѣловъ, и если полкъ или часть онаго спѣшились изъ развернут. фронта, то перестраиваетъ ихъ на ходу во вз-дныя к-ны безъ интерваловъ; если спѣшиваніе было изъ сомкн. эск-ной к-ны, то остается въ томъ самомъ порядкѣ, изъ котораго спѣшивались; а если спѣшиваніе было изъ вз-дныхъ к-нъ на полныхъ интервалахъ, то смыкаетъ ихъ на тѣсные интервалы. При этомъ вмѣняется въ непремѣнную обязанность: 1) частямъ, которыя при спѣшиваніи остаются на коняхъ, строиться впереди коноводовъ развернут. фронтомъ; 2) коноводамъ во всѣхъ случаяхъ сообразоваться съ движеніями спѣшенной части; 3) находиться въ мѣстахъ болѣе скрытыхъ отъ непр-я и 4) держаться, по возможности, ближе къ спѣшеннымъ своимъ эск-намъ.

Чтобы спѣшенныхъ людей собрать къ коноводамъ, ком.: *Садись*, или подается сигналъ: *садиться*. По км-дѣ этой или сигналу коноводы тотчасъ подаются впередъ, а спѣшенные люди, отомкнувъ штыки, падѣваютъ ружья, послѣ чего поспѣшно бѣгутъ къ коноводамъ, гдѣ немедленно садятся на лошадей, надѣваютъ перчатки и потомъ, по ком.: *Равняйся*, выравниваются.

V. О спѣшиваніи стрѣлковъ въ уланскихъ и гусарскихъ полкахъ ¹⁾.

а) Общія правила.

Уланы и гусары должны спѣшивать стрѣлковъ только въ самыхъ крайнихъ случаяхъ, съ цѣлью не допустить одиночныхъ людей, или небольшія непр-я части, препятствовать движенію кав-и при прохожденіи чрезъ лѣса, деревни, всякаго рода тѣнины, а также и для устройства засадъ. Уланъ и гусаръ отнюдь не слѣдуетъ спѣшивать въ тѣхъ случаяхъ, когда для этого могутъ быть употреблены драгуны, а тѣмъ болѣе пѣхота. Назначеніе спѣшенныхъ стрѣлковъ заключается исключительно въ дѣйстви въ разсыпномъ строѣ.

При спѣшиваніи должно быть соблюдаемо: 1) Чтобы часть строя оставалась на коняхъ въ полной готовности воспользоваться результатами дѣйствія стрѣлковъ, а въ случаѣ надобности—подать имъ помощь или защитить ихъ въ то время, когда они садятся на лошадей; поэтому при отдѣльномъ дѣйстви допускается спѣшивать: изъ эск-на — не болѣе 3 вз-довъ, изъ див-па—

¹⁾ Дополн. къ Воин. Уст. кав. сл., изд. 1873 г.; и пр. В. М. 1875 № 114.

не болѣе 6 вз-въ, а изъ полка—не болѣе 3 эск-новъ. 2) Спѣшиваясь изъ разверн. фронта, когда стрѣлки будутъ отведены въ цѣпь, оставшіяся не спѣшенными части выдвигаются впередъ и становятся на вз-дномъ разстояніи передъ коноводами, для ихъ прикрытія. 3) Спѣшиваясь изъ к-нѣ, не должно спѣшивать головныя части, которыя назначаются для прикрытія коноводовъ. 4) Въ полку, построеномъ по эск-но во вз-дныхъ к-нахъ, стрѣлки спѣшиваются только отъ 3-ихъ вз-довъ каждаго эск-на, а головные вз-ды каждаго эск-на остаются на коняхъ, служа прикрытіемъ для коноводовъ.

Въ каждомъ спѣшиваемомъ вз-дѣ спѣшиваются: вся задняя шр-га и лѣво-фл. ун. оф-рѣ. При спѣшиваніи 1—2 вз-довъ спѣшивается 1 оф-рѣ и 1 тр-чѣ; когда же 3-го вз-да, то—2 оф-ра и 1 тр-чѣ.

Спѣшенные стрѣлки отъ цѣлаго эск-на, или отъ 3-хъ вз-довъ, составляютъ вз-дѣ; отъ полуэск-на—полувз-дѣ; а стрѣлки отъ вз-да—отд-іе. Переднюю шр-гу составляютъ первые №-ра, а заднюю—вторые №-ра. Оф-рѣ становится въ 4 шаг. передъ серединою спѣшенной части, а ун. оф-ры—въ 1-й шр-гѣ, на правыхъ флангахъ своихъ отд-ій; тр-чѣ—въ 2 шаг. за оф-ромъ и на шагъ лѣвѣе его.

Примѣч. Если отъ эск-на спѣшено 2 оф-ра, то младшій становится на правомъ флангѣ стрѣлковъ своего эск-на.

Стрѣлки каждаго отд-ія рассчитываются на звенья. Каждое звено составляется изъ 2 рядовъ, а при нечетномъ числѣ рядовъ—послѣдній примыкаетъ къ сосѣднему звену. Въ каждомъ звенѣ одинъ изъ стрѣлковъ назначается за старшаго.

Примѣч.: 1) Если передъ вз-домъ, назначеннымъ къ спѣшиванію, по недостатку оф-ровъ, стоитъ ун. оф-рѣ, то со стрѣлками долженъ спѣшиваться оф-рѣ сосѣдняго вз-да.—2) Если въ эск-нѣ только 1 оф-рѣ, то отъ всего эск-на, спѣшивается оф-рѣ и ун. оф-рѣ, замѣняющій оф-ра.—3) Спѣшивающіеся оф-ры и ун. оф-ры должны имѣть свѣткл.—4) Спѣшившись, люди вынимаютъ карабины изъ чехловъ, если они не были предварительно вынуты, и берутъ ихъ на правое плечо; садясь же на лошадей послѣ спѣшиванія, надѣваютъ карабины на спину безъ чехла, въ который и вкладываютъ, когда уже не будетъ настоятельной надобности въ ихъ употребленіи.

б) Порядокъ спѣшиванія.

Спѣшиваніе производится, какъ съ мѣста, такъ и на ходу, какъ изъ разверн. фронта, такъ и изъ всѣхъ к-нѣ, за исключеніемъ к-пы по шести. На ходу, по исполнительной для слѣзанія км-дѣ, вся часть останавливается.

Чтобы спѣшить стрѣлковъ, эск. к-рѣ ком.: 1) *Стрѣлки такихъ-то вз-довъ готовься къ плъшему строю;* 2) *къ плъшему строю слъзай.* По 1-й км-дѣ, оф-ры, ун. оф-ры и люди задней шр-ги вкладываютъ сабли въ ножны, если они были вынуты, а люди передней шр-ги берутъ пики за плечо. По 2-й км-дѣ, 1-е

№-ра обѣихъ шр-гъ выѣзжаютъ на 6 шаг. впередъ, затѣмъ всѣ люди задней шр-ги слѣзаютъ и передаютъ лошадей людямъ передней шр-ги своего ряда, подводя ихъ съ правой стороны. Исполнивъ это, стрѣлки выходятъ передъ фронтъ своей части и на вз-дномъ отъ него разстояніи выстраиваются въ 2 шр-ги. Отъ спѣшивающагося оф-ра принимаетъ лошадь, подѣзжающій къ нему, пр.-зам. ун. оф-ръ, а на мѣстѣ оф-ра становится пр.-фл. ун. оф-ръ. Лѣво-фл. ун. оф-ръ передаетъ свою лошадь лѣв.-зам. ун. оф-ру, который принимаетъ лошадь также и отъ тр-ча. Если въ замѣтъ за вз-домъ одинъ ун. оф-ръ, то онъ беретъ лошадей оф-ра и лѣво-фл. ун. оф-ра; лошадь же тр-ча передается лѣво-фл. рядовому передней шр-ги. По км-дѣ: *Равняйсь*, подаваемой послѣ того, какъ люди задней шр-ги вышли впередъ, 2-е №-ра передней шр-ги коноводовъ, подаваясь впередъ и пѣсколко вправо, становятся въ затылокъ 1-мъ №-мъ передней шр-ги, въ 2 шаг. отъ нихъ.

Примѣч. Спѣшиваніе изъ эск-ной, полуэск-ной и вз-дной к-нѣ дѣлается такимъ же порядкомъ; выстраиваются же впереди головы к-ны, на вз-дномъ отъ нея разстояніи.

Если представляется необходимость, чтобы спѣшенные люди выстраивались всторонѣ отъ одного изъ фланговъ, то ком.: *Къ плъшему строю на право (или на лѣво) слѣзай*. По этой км-дѣ, люди задней шр-ги, слѣзши съ лош., выстраиваются въ указанной сторонѣ: изъ эск-ной к-ны—на вз-дномъ разстояніи отъ фланга своего эск-на, а изъ полуэск-ной и вз-дной к-нѣ—на вз-дномъ разстояніи отъ головныхъ частей своихъ эск-новъ.

При спѣшиваніи изъ к-ны по три, по исполнительной км-дѣ, 1-е №-ра обѣихъ шр-гъ принимаютъ на 2 шаг. вправо, а 3-и №-ра—на 2 ш. влѣво, и люди задней шр-ги, слѣзши съ лошадей, подводятъ ихъ съ правой стороны къ людямъ передней шр-ги. По км-дѣ: *равняйсь*, шр-ги, не смыкаясь, выравниваются только къ сторонѣ равенія.

Для спѣшиванія изъ к-ны рядами, люди задней шр-ги принимаютъ на 2 ш. восторону и, слѣзши съ лошадей, передаютъ ихъ своимъ товарищамъ передней шр-ги.

При спѣшиваніи изъ к-ны по одному, люди задней шр-ги слѣзаютъ и подводятъ лошадей съ правой стороны, передавая ихъ соотвѣтствующимъ №-рамъ передней шр-ги. По км-дѣ: *равняйсь*, люди смыкаются по головнымъ рядамъ и такимъ образомъ составляютъ к-ну рядами.

в) Дѣйствіе спѣшенныхъ частей и отзываніе ихъ.

Какъ только люди спѣшатся и выстроятся, то ком-щій стрѣлками оф-ръ, получивъ приказаніе отъ нач-ка, ведетъ ихъ въ указанное мѣсто, гдѣ и разсыпаетъ, опредѣляя число шаговъ для дѣйствія каждаго звена и отъ котораго звена люди должны

расходиться вправо или влево. Идя въ цѣпь, для уменьшенія потерь отъ непр-льскаго огня, сомкнутыя части стрѣлковъ, по км-дѣ нач-ковъ, вздваиваютъ ряды.

Когда спѣшены стрѣлки болѣе чѣмъ отъ одного вз-да, то слѣдуетъ разсыпать при первоначальномъ дѣйстви не болѣе половины людей съ тѣмъ, чтобы цѣпь можно было по обстоятельствамъ усилить съ того или другаго фланга. Отъ 3 спѣшенныхъ вз-довъ, при первоначальномъ дѣйстви, смотря по обстоятельствамъ, можно разсыпать одно или два отд-ія.

Въ цѣпи стрѣлки: 1) стоятъ въ одной шр-гѣ и люди, звено составляющіе, расходясь всторону по линіи цѣпи, занимаютъ то пространство, которое опредѣлено на каждое звено; 2) не заботятся о сохраненіи равенія, но не теряя связи съ сосѣдними звеньями, должны примѣняться къ мѣстности, т. е. пользоваться всякаго рода закрытіями и избирать положенія, при которыхъ имъ было бы удобнѣе поражать непр-ля.

Мѣста оф-ровъ и ун. оф-ровъ въ цѣпи не опредѣляются, а они должны быть тамъ, гдѣ присутствіе ихъ окажется необходимымъ, чтобы руководить дѣйствіями стрѣлковъ; тр-чъ находится при оф-рѣ.

Чтобы усилить дѣйствіе стрѣлковъ на какомъ либо изъ фланговъ или въ серединѣ цѣпи, находящейся въ цѣпи нач-къ стрѣлковъ передаетъ приказаніе нач-ку резерва самъ лично, или посылаетъ для того тр-ча или ун. оф-ра. Ком-щій резервомъ ведетъ его къ указанному мѣсту цѣпи, гдѣ и разсыпаетъ.

Чтобы обратить вниманіе стрѣлковъ на пач-ка цѣпи, желающаго передать имъ какое-либо приказаніе знакомъ, нач-къ подаетъ сигналъ свисткомъ, по которому всѣ люди, разсыпанные въ цѣпи, взглядываютъ на него.

Чтобы отозвать цѣпь, нач-къ стрѣлковъ подаетъ сигналъ *апель*, по которому люди поворачиваются кругомъ и отходятъ назадъ, собираясь къ нему.

Чтобы посадить стрѣлковъ, к-ръ части подаетъ сигналъ *садись* или ком.: *Садись*; тогда нач-къ стрѣлковъ ведетъ ихъ къ коноводамъ, или коноводы, по приказанію к-ра части, подѣзжаютъ къ собравшимся стрѣлкамъ.

При посаженіи стрѣлковъ наблюдается: а) при разверт. фронтѣ, эск-ной, полуэск-ной и вз-дной к-нахъ, передняя шр-га коноводовъ выѣзжаетъ на 3 ш. впередъ, затѣмъ стрѣлки, подойдя спереди къ своимъ лошадямъ, осаживаютъ ихъ на 3 ш. назадъ и садятся; по км-дѣ: *равняйсь*, всѣ люди выѣзжаютъ въ мѣста, опредѣленные имъ въ конномъ строю; б) въ колоннѣ по три, люди подходятъ спереди къ своимъ лошадямъ, осаживаютъ ихъ на 3 ш. назадъ, садятся, а по км-дѣ: *равняйсь* вся к-на подается на 3 ш. впередъ, причемъ 1-е и 3-и N-ра примыкаютъ ко 2-мъ N-рамъ и выравниваются; в) въ к-нѣ рядами—люди задней

шр-ги отводятъ своихъ лошадей: при к-нѣ справа рядами—на 2 ш. вправо, а при к-нѣ слѣва рядами—на 2 ш. влѣво, и садятся; а по км-дѣ: *равняйсь*, примыкають къ людямъ передней шр-ги.

г) Правила для коноводовъ.

Во всѣхъ случаяхъ коноводы должны соображаться съ движеніями и дѣйствіями стрѣлковъ, стараясь, по возможности, быть къ стрѣлкамъ ближе, но не подвергаться выстрѣламъ противника. Когда стрѣлки были спѣшены изъ разверн. фронта, то коноводы перестраиваются во вз-дныя к-ны по эск-по; когда же стрѣлки спѣшились изъ к-нѣ, то коноводы остаются въ тѣхъ к-нахъ, въ которыхъ находились до спѣшиванія стрѣлковъ. Перестроеніе въ к-ны дѣлается тотчасъ, какъ стрѣлки спѣшатся, не ожидая для этого особаго приказанія.

В. СТРОЕВАЯ АРТ-АЯ СЛУЖБА.

I. Предварительныя свѣдѣнія, относящіяся до обученія и строя арт-и.

Артиллеристы обучаются: 1) *выправкѣ и маршировкѣ*; уношен. фей-ры и ѣздовые въ пѣшей арт-и и вся прислуга въ кон. арт-и, сверхъ того—*верховой ѣздѣ*; 2) *сабельнымъ приемамъ*; 3) *дѣйствію изъ орудій* и 4) *дѣйствіямъ при орудіи*: а) при подѣздахъ, отѣздахъ, при движеніи и б) вспомогательнымъ.

а) **Сабельные приемы** опредѣлены¹⁾: а) *Въ пѣшемъ строю*: 1) выниманіе сабли изъ ноженъ по км-дѣ: *сабли вонъ*; 2) отданіе чести по км-дѣ: *слушай напра-уль*; 3) а послѣ отданія чести поставленіе сабли въ плечо по км-дѣ: *на пле-чо*; 4) для держанія сабли въ лѣвой рукѣ, ком.: *сабли въ лѣвую руку*; 5) для перенесенія сабли изъ лѣвой руки въ правую, ком.: *на пле-чо*; 6) для вложенія сабли въ ножны, ком.: *сабли въ но-жны*.

Примѣч.: 1) Когда арт-ты выведены въ строй съ частями, пмѣющими ружья, то по общей км-дѣ должны дѣлать сабельные приемы, соотвѣтственные ружейнымъ приемамъ, а именно: *сабли вонъ*—по км-дѣ *на пле-чо*, *сабли въ ножны*—по км-дѣ *къ но-гѣ*, *сабли въ лѣвую руку*—по км-дѣ *ружье воль-но*.—2) Когда сабли находились въ правомъ плечѣ и ском.: *вольнымъ шагомъ, М.*, то съ началомъ движенія слѣдуетъ брать сабли въ лѣвую руку безъ особой км-ды.—3) Когда сабли вынуты и предстоитъ движеніе бѣгомъ, то слѣдуетъ ихъ предварительно вкладывать въ ножны; равно сабли вкладываются и передъ км-дою *на молитву*.

б) *Въ конномъ строю*: 1) нижн. чинамъ ком.: для вынутія сабель—*сабли вонъ*, и для вкладыванія ихъ—*сабли въ но-жны*;

¹⁾ Прав., прил. къ вр. В. М. 1870 № 152

2) оф-рамъ еще, для отдавiя чести, ком.: гг. *оф-ры*, и та же км-да подается и для взятiя сабли въ плечо послѣ отдавiя чести.

б) Орудiйное ученье.

1) *Плшей арт-и* ¹⁾. Прислугу при ор. составляютъ ²⁾: 1) ор. *фей-ръ* (конный)—онъ ведетъ ор.; 2) 6 дѣйствующихъ номеровъ при 4 ф. и 7—при 9 ф. пушкѣ, а именпо: № 1—съ крючкомъ и трубками, протравляетъ ор., ставитъ трубку въ запаль и сообщатъ огонь заряду; № 2—наводчикъ, открываетъ и закрываетъ замокъ, ставитъ прицѣль и наводитъ ор.; № 3—съ 1-ю сумою, подготавливаетъ снарядъ, вкладываетъ его и зарядъ въ каналъ ор. и поворачиваетъ при прицѣливанiи хоботъ; № 4—съ банникомъ, банитъ ор. и досылаетъ зарядъ и снарядъ; № 5—со 2-ю сумою, переноситъ снарядъ и зарядъ отъ передка къ ор.; № 6—передковый, выдаетъ заряды и снаряды изъ передка и укладываетъ въ него приносимые изъ зарядн. ящика; сверхъ того при 9 ф. пуш.: № 7—вспомогательный; 3) *ѣздовые* — по 1-му при каждомъ уносѣ. Прислуга располагается при снятомъ съ передковъ орудiя—какъ показано на чертежѣ № 1.

Примѣч.: 1) Въ 6-ряхъ, имѣющихъ 2-хгол. ящики, сверхъ показанной прислуги полагается еще *Н-ръ—ящичный*, который переноситъ заряды отъ ящика къ № 3; № 6 въ этихъ 6-ряхъ имѣетъ 3-ю сумму.—2) Въ случаѣ убыли прислуги ор. можетъ дѣйствовать безъ слѣдующ. *Н-ровъ*: 6-го—котораго замѣняетъ № 3; 1-го—причемъ № 2 исполняетъ обязанности свои и № 1, 5-го—причемъ № 3 исполняетъ обязанности свои и № 3 и № 6; въ 9 ф. ор. первого выбывающаго замѣняетъ № запасный.

Прислуга обучается приемамъ заряжанiя и пальбѣ. Для заряжанiя ком.: *ор. заряжай* такимъ-то *снарядомъ*, прибавляя при стрѣльбѣ *картечи. гранатою: трубку на столько-то сажень*. Для пальбы ком.: *пальба ор. по* такому-то предмету *на столько-то сажень*, а когда ор. будетъ прицѣлено, ком.: *ор. или* такое-то *ор.*, по этой км-дѣ № 2 (наводчикъ) ком.: *пли*, вслѣдъ затѣмъ № 1 воспламеняетъ зарядъ. Послѣ выстрѣла ор. пакатывается на прежнее мѣсто безъ особой км-ды и вновь заряжается, какъ выше сказано. Для прекращенiя пальбы ком.: *отбой*; по км-дѣ этой № 1, вынувъ трубку изъ запала, втыкаетъ въ него протравникъ, прикалывая имъ зарядъ. Для возобновленiя пальбы, ком.: *пальба на столько-то сажень по* такому-то предмету. Чтобы прекратить заряжанiе, тотчасъ послѣ выстрѣла ком.: *не заряжать*. Для измѣненiя рода снарядовъ, обучающiй, прежде чѣмъ № 3 приметъ снарядъ изъ передка, командуетъ названiе новаго снаряда, обозначая при картечн. гранатѣ и дистанцю, а если желаетъ только измѣнить установку трубки, то ком.: *трубки на столько-то сажень*. Для измѣненiя высоты прицѣла, ком.: *на*

1) Оруд. уч. пѣш. арт. 1873, и дополненiе къ этому ученью.—2) При 6-ряхъ, снабженныхъ 4-хгол. ящиками.

столько-то сажень, или: на столько-то сажень по такому-то предмету, а въ случаѣ необходимости быстро измѣненія высоты прицѣла ком.: по кругу, на столько-то сажень. Чтобы дать людямъ оправиться, не сходя съ мѣста, ком.: *стоять вольно*; чтобы дать имъ оправиться оставляя мѣста, ком.: *оправиться*. По ком.: *становиться*, прислуга становится на мѣста, какъ показано на чертежѣ № 1, и если до км-ды *оправиться* была командована *пальба*, то № 1, вышувъ протравникъ изъ запала, ставитъ трубку и зацѣпляетъ крючекъ; по км-дѣ: *смирно*, N-ра становятся, какъ для дѣйствія изъ ор. Для разряда ор., ком.: *разряди ор.* Чтобы обучить прислугу обязанностямъ различныхъ N-ровъ, имъ дѣлается смѣна, для чего ком.: 1) *Къ смѣль*, 2) *правая (или левая) сторона кругомъ*, 3) *М.* 4) *Смирно*.

Примѣч. Въ б-рельхъ съ 2-хкол. ящичками при смѣнѣ N-ровъ *ящичные* N-ра въ расчетъ смѣны не входятъ.

2) *Конной арт-ии* прислугу при ор. составляютъ: 2 фей-ра: уносный и вожатый 1-го ящ.; № 1—съ 1-ю сумою, № 2—коноводъ, № 3—съ банникомъ, № 4—со 2-ю сумою, № 5—коноводъ, № 6—наводчикъ (онъ же дѣйствуетъ механизмомъ), № 7—коноводъ, № 8—съ крючкомъ и трубками, № 9—съ 3-й сумою, № 10—строевой 1-го ящичка, № 11—вожатый 2-го ящ., три орудійные и 2 ящичныхъ ѣздовые.

Примѣч. При убыткѣ строевыхъ, порядокъ замѣны ихъ предоставляется усмотрѣнiю ком-щаго.

Прислуга обучается заряданiю и пальбѣ по тѣмъ-же км-дамъ, которыя указаны выше для пѣш. арт-ии.

в) Подъѣзды и отъѣзды.

1) Чтобы ор., снятое съ передковъ, двинуть впередъ, ком.: *ор. съ перед-ки М.* по этой км-дѣ передокъ подъѣзжаетъ, какъ показано на черт. 1, и когда лафетъ будетъ надѣтъ на его шворень, то всѣ чины въ пѣш. арт-ии занимаютъ мѣста, какъ указано на черт. 2. 2) Для снятiя съ передка наступающаго ор., ком.: *ор. съ перед-ковъ М.* По снятiи хобота съ шворня передокъ отъѣзжаетъ, какъ показано на черт. 3, а ор. поворачивается хоботомъ къ сторонѣ передка. 3) Для взятiя ор. на передокъ для отступленiя, ком.: *ор. на зад-ки, М.*, и передокъ подъѣзжаетъ, какъ показано на черт. 4. 4) Для снятiя съ передковъ отъѣзжающаго ор., ком.: *ор. съ перед-ковъ, отъѣзжай М.* Передокъ по снятiю ор. отъѣзжаетъ, какъ показано на черт. 5. 5) Если по мѣстности невозможно сдѣлать указ. отъѣздъ, то употребляется *ближайшiй* отъѣздъ, причемъ по ком.: *ор. съ перед-ковъ, прямо. М.*, передокъ, по снятiю ор., становится, какъ показано на черт. 6. 6) Для продолженiя отступленiя, когда передокъ находится на ближайшемъ отъѣздѣ, ком.: *ор. на зад-ки*. Передокъ осаживаетъ къ ор. 7) Для снятiя ор. съ цѣлю открыть огонь вправо или влево, ком.: *ор. съ передковъ, на право (или на лево) М.* Ор., по снятiю съ передка,

поворачивается прислугою въ сторону, указанную км-дою, а передокъ отъѣзжаетъ и становится, какъ позволяетъ мѣсто.

Примѣч. Когда при орудіи находится 2-хкол. ящикъ, то подъѣзды и отъѣзды исполняются по указаннымъ выше км-дамъ, причемъ одновременно съ передками передвигаются и ящики, становясь, какъ указано на чертежѣ. Когда ящикъ находится позади дула ор., надѣтаго на передокъ, то положеніе это называется *наступнымъ*, когда же ящикъ находится впереди ор. надѣтаго на передки, то—*отступнымъ*.

г) **Движенія и повороты орудія.** Для движенія ор. употребляются въ пѣш. арт-іи: *шагъ* (125 ш. въ минуту) и *рысь* (300 шаг. въ мин.); въ конной арт-іи—сверхъ того *карьеръ*. Передъ началомъ движенія, прежде км-ды *М.* означаетъ *алл.*, напр.: *ор. впередъ, шагомъ, М.* Чтобы остановить ор. ком.: *ор. стой-равняйся*, произнося ее: на шагъ—за 3 ш., на рыси—за 6 ш., на карьерѣ—за 20 ш., до того мѣста, гдѣ нужно остановиться. При переходѣ изъ меньшаго *алл.* въ большій км-да подается, какъ и при движеніи съ мѣста, а при переходѣ изъ большаго въ меньшій *алл.* км-да *М.* не подается. Для быстрого движенія пѣш. арт-іи, сажаютъ часть прислуги на ор. по км-дѣ: *на ор. садись* ¹⁾. По км-дѣ: *слѣзай*, посаженная прислуга соскакиваетъ и становится на свои мѣста.

Измѣненіе направленія движенія производится *поворотомъ* или *заѣздомъ*. Первые бываютъ: *полные* (въ 90°), *крузовые* (въ 180°) и *полуобороты* (въ 45°); заѣзды же производятся подъ всеми углами не выше 90°. При всѣхъ поворотахъ послѣ км-ды, обозначающей поворотъ, *алл.* командуется въ томъ только случаѣ, если ор. начинаетъ движеніе или должно прибавить *алл.* Для поворотовъ ком.: *ор. на право (на лѣво) М.*, или: *ор. на право (на лѣво)-кругомъ М.*, или: *ор. въ полъоборота на право (на лѣво) М.* Для заѣздовъ ком.: 1) *правое (лѣвое) плечо впередъ М.*, 2) *прямо*.

Примѣч.: 1) Когда при ор. находится ящикъ, то соблюдается: а) при движеніи въ наступномъ порядкѣ по прямому направленію—ящикъ слѣдуетъ за ор. въ 3 ш. отъ дула, а при отступномъ порядкѣ—находится впереди ор. на 3 ш. отъ ун. фей-ра; б) когда ящ. находится за ор., то при поворотѣ на право или на лѣво, ящ. заѣзжаетъ всторону одновременно съ заѣздомъ коренныхъ лош. ор., причемъ при поворотѣ на право ящ. будетъ съ правой стороны отъ ор., а при поворотѣ на лѣво—съ лѣвой стороны отъ ор.; когда же ящ. находится передъ ор., то при поворотѣ заѣзжаетъ одновременно съ ор. фей-ромъ и затѣмъ, уменьшая *алл.*, равняется въ пѣш. арт-іи своимъ лошадямъ, а въ кон. арт-іи—своимъ вожатымъ—по кореннымъ лошадямъ ор. Если при нахожденіи ящ. сбоку ор. будетъ *ском.* поворотъ въ сторону ор., то ящикъ заѣзжаетъ одновременно съ коренными лошадями ор. и слѣдуетъ за ор., когда же поворотъ *ском.* къ сторонамъ ящ., то ор. заѣзжаетъ въ указанную сторону, а ящ., двигаясь полуоборотомъ, опережаетъ фей-ра и затѣмъ, принявъ направленіе ор., слѣдуетъ передъ нимъ; в) при поворотѣ кругомъ, когда ящ. находится сзади или впереди ор., ящ. слѣ-

¹⁾ По этой км-дѣ садятся: на лафетъ—N-ра 1 и 2, на передокъ—N-ра 3, 4 и 5; затѣмъ прочіе N-ра—садятся на ящикъ.

ласть поворотъ одновременно съ ор. фей-ромъ; если же ящ. былъ сбоку, то, при поворотѣ къ сторонѣ ор., ящикъ, увеличивая адл., дѣлаетъ заѣздъ такъ, чтобы не задержать движеніе ор., при поворотѣ же къ сторонѣ ящ., онъ останавливается, когда же ор. очиститъ мѣсто, то ящ. исполняетъ поворотъ, выравниваясь по ор., какъ сказано выше; г) при поворотѣ полуоборотомъ при наступномъ порядкѣ, ящ. слѣдуетъ за ор., исполняя полуоборотъ на томъ мѣстѣ, гдѣ исполнилъ полуоборотъ ун. фей-ръ; при отступномъ порядкѣ, ящ., услышавъ адл., принимаетъ въ сторону поворота и выѣзжаетъ на 3 ш. передъ ор.; если ор., наступающему полуоборотомъ, слѣдуетъ повернуться еще въ полуоборота въ ту же сторону, то къ км-дѣ поворота прибавляется: *ящ. вправо* (или *влѣво*), и затѣмъ *М.*; при этомъ ящ., сдѣлавъ полуоборотъ, слѣдуетъ сбоку ор., какъ указано въ п. б.; если ящ. былъ сбоку ор. и ском. полуоборотъ, то въ случаѣ поворота къ сторонѣ ящ., онъ переходитъ передъ ор., а если въ противную сторону, то—за ор.; въ обоихъ случаяхъ по км-дѣ: *ящ. передъ ор.* или: *ящ. за ор.*, произносимой до исполнительн. км-ды; д) при заѣздѣ плечемъ ящ. сохраняетъ свое относительное положеніе къ ор.; е) ящ. можетъ быть перемѣщаемъ по км-дѣ: *ящ. передъ ор.*, или: *ящ. за орудіе*, или: *ящ. вправо*, или: *ящ. влѣво*.—2) Въ кон. арт-ии, при поворотѣ на право или на лѣво изъ наступнаго или отступнаго порядка, строевые смыкаются, т. е. пзъ за дула ор. переѣзжаютъ по обѣ стороны его; при обратномъ поворотѣ они снова становятся за дула, если къ км-дѣ, означающей поворотъ, не прибавлено: *строевые сомкнись*. Кромѣ сего, строевые, если нужно, смыкаются по км-дѣ: *строевые сомкнись М.*, выстраиваются за ор.—по км-дѣ: *строевые за ор. М.*, и выстраиваются справа рядами или по одному. При этомъ строевые могутъ быть сомкнуты, а ящ. оставаться за ор.; когда строев. построены за ор., то ящ. долженъ быть за ор. или впереди его; если же ящ. находится сбоку ор., то строевые должны быть непременно сомкнуты.

д) **Вспомогательныя дѣйствія.** Для перемѣны лафета, обуч-щій ком.: 1) *Къ такому-то лафету подать запасный лафеть*, 2) *ор. перемѣни лафеть*. По 1-й км-дѣ, подѣзжаетъ къ ор. запасный лафеть и становится отъ него въ 3 ш. отъ хобота (въ отступномъ порядкѣ). По 2-й км-дѣ, прислуга снимаетъ ор. съ лафета, причемъ по км-дѣ строев. съ банникомъ: а) *поднимай ор.*—казенная часть ор. поднимается, помощью правилъ, и отдѣляется отъ подъемнаго винта, б) *поднимай хоботь*—ор. ставится въ вертикальное положеніе, в) *опускай хоботь*—старый лафеть отводится отъ ор., а запасный придвигается къ нему, г) *поднимай хоботь*—ор. помѣщается цапфами на запасный лафеть, и д) *опускай хоботь*—хоботь плавно опускается, съ положеннымъ на лафеть ор. — Для подвязыванія подъ передокъ ор., ком.: *подвяжи ор. подъ передокъ*. По этой км-дѣ прислуга снимаетъ ор. съ лафета, какъ выше сказано, и лафеть отвозится всторону; затѣмъ ор. опускается на землю, передокъ осаживаетъ къ нему такъ, чтобы шворень былъ надъ казенной частію, а дышло надъ дуломъ, затѣмъ ор. подвязывается подъ передокъ.—Для отвязыванія отъ передка ор. и для накладыванія его на лафеть, ком.: *наложи ор. на лафеть*; по этой км-дѣ ор. опускается на землю, передокъ отѣзжаетъ, ор. ставятъ въ вертикальное положеніе, подвозятъ лафеть и кладутъ на него ор., какъ выше указано.

II. Дивизионное ученье.

а) Строи див-на.

1) *Развернутый строй* — всѣ ор. становятся въ одну линію на полныхъ интервалахъ (24 шаг. — при 9 ф. пушк. и 20 шаг. — при 4 ф. пушк.), но могутъ находиться: на тѣсныхъ интервалахъ, т. е. имѣя между ор. по 12 шаг., и на сомкнутыхъ, т. е. по 6 шаг. Ор. означаются N-рами по порядку отъ праваго фланга къ лѣвому; 2 ор. составляютъ вз-дѣ; вз-ды называются по порядку N-ровъ, считая съ праваго фланга. Нижн. чины располагаются при ор., какъ сказано въ ор. ученьи; затѣмъ: а) *въ наступномъ порядкѣ* —

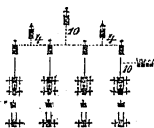

к-рѣ див-на находится противъ середины див-на, въ 10 шаг. передъ линією ун. фей-ровъ; к-ры вз-довъ — передъ серединою своихъ вз-довъ, въ 4 шаг. впереди линіи ун. фей-ровъ; тр-чи (до км-ды *тр-чи по мѣстамъ*) — на правомъ флангѣ, на одной линіи съ вздовымъ передняго уноса и въ 6 шаг. отъ подручной лошади; б) *въ отступномъ порядкѣ* — к-рѣ див-на — за серединою див-на въ 10 шаг.; к-ры вз-довъ — за серединою своихъ вз-довъ, въ 4 шаг. за дуломъ ор.;



тр-чи — какъ выше сказано; в) *въ боевомъ порядкѣ* — к-рѣ див-на становится по среди див-на, въ 4 ш. за линією правилъ; к-ры вз-довъ — посреди своихъ вз-довъ, равняясь головами лошадей на линіи правилъ; тр-чи (послѣ км-ды *тр-чи по мѣстамъ*): старшій — при див-номъ к-рѣ, прочіе — сзади див-на въ 10 шаг. (если означ. км-ды не дано, то — на 3 шаг. сзади и въ 6 шаг. правѣ линіи правилъ).

2) *Колонны див-на строить*: а) *въ 1 ор.*, б) *въ 2 ор.*, в) *изъ середины въ 2 ор.* и г) *изъ середины въ 1 ор.* Дистанціи въ к-нахъ полагаются: а) *полныя* — когда между частями, изъ которыхъ составлена к-на, т. е. отъ ун. фей-ровъ предъидущей части до ун. фей-ровъ послѣдующей части, разстояніе равно протяженію фронта к-ны съ добавленіемъ 1 орудіянаго интервала; и б) *сомкнутыя* — когда части расположены одна за другою при запряжкѣ въ 4 лош. — въ 10 шаг., а при 6 лош. — въ 14 шаг. (въ кон. арт-ии — 15 шаг.).

Примѣч.: 1) Во вз-дной к-нѣ дистанціи постоянно равны указаннымъ для сомкнут. к-ны. — 2) Въ к-нѣ въ одно ор. слѣдуютъ ящичи за ор. въ 5 шаг. (а въ кон. арт-ии, когда строевые за дуломъ — то въ 3 шаг. за ними), ор. за ящичкомъ — въ 3 шаг. — 3) Въ кон. арт-ии во всѣхъ к-нахъ строевые должны быть сомкнуты, развѣ особою км-дою имъ приказано будетъ стать за ор.

Мѣста чиновъ въ к-нахъ: а) *Въ к-нѣ въ 1 ор.* — к-рѣ див-на: въ по-

ходн. к-нѣ—въ 10 ш. впереди див-на; въ прочихъ случаяхъ—противъ середины к-ны въ 10 ш., причеъ въ к-нѣ справа—съ лѣвой стороны, а въ к-нѣ слѣва — съ правой стороны отъ нея; вз-дные к-ры: въ походн. к-нѣ—у фланговыхъ ор. див-на, рядомъ съ уносн. фейрами; въ прочихъ случаяхъ—противъ середины своихъ вз-довъ, въ 4 ш.; въ обоихъ случаяхъ—съ той же стороны, гдѣ и к-ръ див-на; тр-чи: въ походн. к-нѣ—въ 6 ш. впереди к-ра див-на (1 тр-чъ — сзади див-на, при деж-номъ); въ прочихъ случаяхъ—противъ середины див-на, въ 10 шаг., со стороны противоположной той, гдѣ к-ръ див-на. б) Въ к-нѣ вз-дной: к-ръ див-на и тр-чи—какъ и въ пунк. а, к-ры вз-довъ — какъ въ разверн.



А



Б



строѣ. в) Въ к-нѣ изъ середины: к-ръ див-на—въ 10 ш. отъ середины див-на, при наступленіи (А) — впереди, при отступленіи (Б)—сзади див-на; к-ры вз-довъ — съ наружной стороны своихъ частей, въ 4 шаг. отъ нихъ; тр-чи—въ 10 шаг. отъ середины див-на, со стороны противоположной к-ру див-на.

б) О км-дахъ и сигналахъ.

При всѣхъ построенияхъ на мѣстѣ, а равно и тѣхъ, которыя исполняются съ началомъ движенія, вз-дные к-ры не повторяютъ км-ду к-ра див-на; въ движеніи же повторяютъ эту км-ду и затѣмъ командуетъ, что до ихъ вз-да относится; однако предварительная км-да *див-нѣ* ими не повторяется, а км-да *М.* повторяется всегда. При построении к-нѣ вз-дные к-ры должны командовать своими вз-дами, находясь на флангахъ равненія.

Сигналы служатъ для передачи приказаній старш. (линейныхъ) нач-ковъ: по такому сигналу к-ръ части ком. что слѣдуетъ для исполненія; но сигналы *открытие огня* и *отбой*, поданные тр-чомъ при нач-кѣ, исполняются немедленно чинами див-на безъ особой км-ды.

в) О развернутомъ строѣ.

1) Подъезды, отъезды, приемы при орудіяхъ и пальба.

Подъезды, отъезды и приемы при ор. исполняются по тѣмъ же км-дамъ, которыя указаны въ ор. учении, причеъ только км-да *орудіе* замѣняется км-дою *див-нѣ*. При взятіи впередъ или

назадъ на передки, вз-дныя к-ры, по км-дѣ, опредѣляющей подѣзъ, выѣзжаютъ, для означенія линіи ун. фей-ровъ (въ пѣш. арт-іи—рысью, въ кон. арт-іи—въ карьеръ) въ ту сторону, куда подѣзжаютъ передки, и становятся лицомъ другъ къ другу; по исполненіи же отѣзда, к-ръ 1-го вз-да выравниваетъ ун. фей-ровъ по к-ру 2-го вз-да, а потомъ становится на свое мѣсто. Пальба въ див-нѣ употребляется: 1) *орудія*ми, 2) *див-номъ*, 3) *пальба ор.*, 4-ья (или 2-ья) *орудія вз-довъ, начинай*. Эта послѣдняя заключается въ томъ, что каждый вз-дъ стрѣляетъ самъ по себѣ, наблюдая только очередь между своими 2-мя ор. При пальбѣ ор. назначается км-дою съ какою скоростью производить пальбу, т. е. ком.: *пальба ор. по огню*, или: *по отходу банника*; въ 1-мъ случаѣ слѣдующему ор. подается км-да *пм*, какъ только предидущее выстрѣлитъ, во 2-мъ случаѣ—когда строевой съ банникомъ, зарядивъ ор., отойдетъ на свое мѣсто. Если въ км-дѣ не упоминается съ какою скоростью стрѣлять, то пальба производится по отходу банника. Для измѣненія скорости пальбы к-ръ див-на произноситъ км-ду, какъ выше указано.

2) Движенія въ развернутомъ стропѣ.

Предъ началомъ каждаго движенія указывается км-дою равеніе и алл., но если бы ни того, ни другаго назначено не было, то див-нѣ равняется *на право* и слѣдуетъ *шагомъ*. Во время движенія фей-ръ фланга равенія ведетъ алл. и сохраняетъ должное направленіе; прочіе фей-ры равняются на него и держатъ установленные интервалы. Для движенія фронтомъ, к-ръ див-на ком.: *Див-нѣ впередъ* (или *назадъ*), *равненіе* туда-то, *алл.*, *М*. Для прекращенія движенія к-ръ див-на ком.: *див-нѣ, стой-равняйся*. Исполненіе по этимъ км-дамъ каждымъ ор.—согласно съ указаннымъ въ ор. учен. Для выравниванія б-рей послѣ движенія, могутъ быть вызываемы на линію фей-ры по км-дѣ: *Фей-ры на линію*, или: *фей-ры впередъ* (или *назадъ*) *на линію*; къ 1-мъ случаѣ они становятся на самой линіи, занимаемой див-номъ, во 2-мъ случаѣ—передъ линіею фронта или сзади расположенія див-на—на длину ор. съ упряжью; въ обоихъ случаяхъ фей-ръ ор. равенія становится лицомъ вдоль фронта, а прочіе—къ нему лицомъ, и всѣ—противъ мѣсть, занимаемыхъ ихъ ор.

Движенія въ облическомъ направленіи, равно и повороты, исполняются согласно указан. въ оруд. ученіи. При движеніи въ полъ-оборота фей-ры, слѣдуя передъ уносомъ своего ор., равняются съ кореннымъ ѣздовымъ выше стоящаго ор., на сторону коего сдѣлалъ поворотъ. Въ б-реяхъ, имѣющихъ 2-хъ кол. ящики, при переходѣ изъ облическ. положенія во фланговый, к-ры вз-довъ прибавляютъ къ км-дѣ див. к-ра, обозначающей поворотъ, еще: въ пѣш. арт-іи—*ящики вправо* (или *влѣво*), въ кон. арт-іи—*строевые сомкнись, ящики вправо* (или *влѣво*); при пе-

реходѣ же изъ фланговаго порядка въ облическій ком.: въ пѣш. арт-иі—*ящики за ор.*, или: *передъ ор.*, въ кон. арт-иі—*строевые и ящики за ор.*, или: *строевые за ор.*, *ящики передъ ор.* (смотря потому поворачивается ли див-нѣ въ наступной или отступной порядокъ).

3) Смыканіе и размыканіе развернутаго строя.

Смыканіе на тѣсные или сомкнутые интервалы производится по одному изъ среднихъ или фланговыхъ ор. Для сего к-рѣ див-на ком.: *Равненіе на право* (или: *на лѣво*, или: *по такому-то ор.*), *див-нѣ на тѣсные (сомкнутые) интервалы*, *М.* По этой км-дѣ, повторенной вз-дными к-рами, ор. равненія продолжаетъ идти прямо прежнимъ ал., а прочія, поворотясь къ нему въ полъ-оборота, пристраиваются удвоен. ал. на интервалы, указанные км-дою. При построеніи див-на на сомкнутые интервалы строевые пѣш. арт-иі выстраиваются въ 2 шр-ги въ 2 шаг. за дуломъ ор. по км-дѣ *М.*

Для размыканія, к-рѣ див-на ком.: *равненіе туда-то*, или: *по такому-то ор.*, *див-нѣ на полные интервалы*, *М.* Ор. равненія слѣдуетъ, какъ выше сказано, а прочія, поворотившись въ $\frac{1}{2}$ оборота, берутъ отъ него должный интервалъ (удвоен. ал.); причѣмъ при размыканіи изъ сомкн. интерваловъ прислуга въ пѣш. арт-иі по км-дѣ *М.*, становится на свои мѣста при ор.

4) Выѣздъ на позицію.

При вызовѣ фей-ровъ на позицію, они выѣзжаютъ къ к-ру див-на въ карьеръ и строятся въ одну шр-гу; к-рѣ див-на слѣдуетъ съ ними впередъ для выбора позиціи и опредѣленія линіи направленія див-на. Див-нѣ въ этомъ случаѣ продолжаетъ движеніе на позицію подѣ км-дою старш. изъ вз. к-ровъ. Фей-ры, ври занятіи позиціи, не стараются о наблюденіи общаго равненія и о равенствѣ интерваловъ, но избираютъ удобныя для дѣйствія ихъ ор. мѣста. Див-нѣ выѣзжаетъ на позицію по ком.: *Див-нѣ впередъ на позицію ал.*, *М.*

5) О перемѣнѣ фронта.

Перемѣна фронта производится только впередъ, по одному изъ вз-довъ, который предварительно дѣлаетъ захожденіе плечемъ въ желаемомъ направленіи; другой вз-дъ заходитъ съ мѣста $\frac{1}{2}$ противъ вз-да, по которому перемѣняется фронтъ, затѣмъ слѣдуетъ прямо, а приблизясь къ новой линіи фронта, пристраивается къ стоящему вз-ду, дѣлая еще разъ захожденіе. Для перемѣны фронта, к-рѣ див-на ком.: *1-й вз-дъ лѣвое плечо впередъ (или*

2-й вз-дъ правое плечо впередъ) алл., прямо. По 1-му (по 2-му) вз-ду перемѣна фронта, алл., М.

Примѣч.: 1) При перемѣнѣ фронта подъ весьма острымъ угломъ не слѣдуетъ брать ор. на передки, а должно накатывать ихъ на новое направление прислугою. — 2) Когда вз-дъ, по которому мѣняется фронтъ, открылъ огонь, то пристраивающійся къ нему другой вз-дъ слѣдуетъ рысью.

6) О заѣздахъ и поворотахъ.

а) Для заѣзда див-номъ, к-рь его ком.: 1) *Див-нъ правое (лѣвое) плечо впередъ, алл., М.*, 2) *прямо*, 3) *див-нъ стой, равняйся*. По 1-й км-дѣ див-пъ заѣзжаетъ плечемъ, въ указанную км-дою сторону, причемъ фей-ръ ор., находящагося внутри заѣзда, равняясь съ заходящимъ флангомъ, поворачивается постепенно по дугѣ въ 3 шаг., фей-ры прочихъ ор. заходятъ плечемъ дугою, равняясь на заходящій флангъ, а интервалъ держать отъ ун. фей-ра находящагося внутри заѣзда. Когда при ор. находятся ящ., то они слѣдуютъ за ор.

б) Заѣзды поворотомъ исполняются по ор., находящемуся на флангѣ, въ сторону котораго заѣздъ долженъ быть сбѣлапъ. При этомъ фей-ръ ор. равненія, заѣхавъ въ сторону, указанную км-дою, продолжаетъ идти прежнимъ алл., а прочіе—дѣлая съ мѣста поль-оборота, удваиваютъ алл., взявъ же должный интервалъ отъ ор. равненія, дѣлаютъ другой разъ поль-оборота, а поравнявшись съ ор. равненія, продолжаютъ идти одинаковымъ съ нимъ алл.

7) Наступленіе и отступленіе частями.

Въ див-нѣ, наступленіе и отступленіе производится вз-дами по км-дѣ к-ра див-на: *Наступленіе (отступленіе) вз-дами, такой-то вз-дъ начинай*. По этой км-дѣ к-рь вз-да, который долженъ начать движеніе, ком.: *такой-то вз-дъ вперед-ки, М.*, *вз-дъ впередъ (назадъ), равненіе* туда-то, алл., М. Если не опредѣлено разстоянія или мѣсто, до котораго слѣдуетъ вз-ду перейти, то вз-дъ идетъ, пока не будетъ данъ сигналъ: *открытіе огня*. По этому сигналу вз-дъ останавливается по км-дѣ своего к-ра, спускается съ передковъ и открываетъ огонь. К-рь вз-да стоявшаго на мѣстѣ, по открытіи огня указаннымъ выше вз-домъ, командуетъ своему вз-ду: *о тобой, вз-дъ вперед-ки (или назад-ки), М.*, и потомъ ком. что слѣдуетъ для продолженія движенія въ ту же сторону, куда двигается первый вз-дъ. При наступленіи и отступленіи обоими вз-дами слѣдуетъ: 1) имѣть равненіе къ бѣрединѣ див-на; 2) наступленіе дѣлать всегда рысью (а въ пѣш. арт-ии, при удобной мѣстности—и съ посаж. прислугою); при отступленіи же, подходя къ стрѣляющей части, идти рысью, а поравнявшись съ ея боевыми осями переходить въ шагъ; 3) при наступленіи, если данъ сигналъ карьеръ—продолжать движеніе рысью, пока не поравняется идущій вз-дъ со вз-домъ, производящими пальбу, затѣмъ—переходить въ карьеръ.

Примѣч.: 1) Если до начала движенія див-нѣ былъ на передкахъ, то, по указ. выше км-дѣ наступленія или отступленія, вз-дѣ, остающійся на мѣстѣ, снимается съ передковъ и открываетъ огонь. — 2) Если во время наступленія будетъ поданъ сигналъ для отступленія или на оборотъ, то вз-дѣ, который долженъ начать это движеніе, исполняетъ его, дѣлая круговой поворотъ въ сторону противоположную отъ другаго вз-да, но какъ при этомъ потеряется опредѣленный интервалъ, то фей-рѣ ор. равенія, а по немъ и прочіе — на походѣ приближаются на установленный интервалъ отъ дѣйствующаго вз-да. — 3) При переходѣ изъ наступленія съ посаженною прислугою въ отступленіе ком.: *Шагомъ, слѣвай.* — 4) Тр-чи должны находиться: одинъ — при к-рѣ див-на, а прочіе — при дѣйствующемъ вз-дѣ. — 5) Если вз-дѣ находится въ отдалѣ отъ див-на, то можетъ производить отступленіе и наступленіе орудіями.

Для соединенія див-на, наступающаго или отступающаго вз-дами, дается сигналъ *соединенія*, по которому двигающаяся часть пристраивается къ дѣйствующей рысью и открываетъ пальбу.

Примѣч. На маневрахъ и въ бою пристраивающійся вз-дѣ становится на томъ флангѣ дѣйствующаго вз-да, гдѣ будетъ удобіе для пальбы.

г) О колоннахъ.

1) Построеніе колоннъ изъ разверн. строя.

Построеніе к-нѣ дѣлается: а) посредствомъ захожденія вз-довъ плечами впередъ; б) движеніемъ по ор. съ одного изъ фланговъ, в) посредствомъ свертыванія по части равенія, т. е. по части, указанной км-дою, которая при этомъ можетъ оставаться на мѣстѣ или двигаться впередъ.

Примѣч. При построеніи к-нѣ посредствомъ свертыванія, часть пристраивающаяся становится всегда сзади части, по которой исполняется построеніе. Изъ отступающаго порядка эти к-ны не строятся.

Для построенія к-ны захожденіемъ вз-довъ плечами, див. к-рѣ ком.: 1) *По вз-дно правля (львыя) плечи впередъ алл., М., 2) прямо, 3) див-нѣ стой, равняйсь.* По 1-й км-дѣ, каждый вз-дѣ заѣзжаетъ плечемъ въ указ. сторону, причемъ если при ор. находится ящ., то во вз-дѣ, находящемся въ головѣ к-ны, ящ. при ор. равенія вѣзжаетъ между ор., чтобы не мѣшать движенію задняго вз-да, вступивъ на линію новаго направленія, слѣдуетъ за ор. Захожденіе въ каждомъ вз-дѣ исполняется, примѣняясь къ указанному о захожденіи див-на.

Для построенія к-ны въ одно ор., див. к-рѣ ком.: *Див-нѣ, справа (слѣва) въ одно ор., алл., М.* По этой км-дѣ 1-е (4-е) ор., трогаясь прямо, принимаетъ фланговое положеніе, а прочія — поворачиваются къ сторонѣ этого ор. и слѣдуютъ за нимъ. Если при ор. находятся ящ. и к-рѣ див-на желаетъ, чтобы они слѣдовали за ор., то ком.: *ящички за ор. М.* По этой км-дѣ переднее ор. продолжаютъ движеніе, а прочія — останавливаются, пока ящ. впереди идущаго ор. вѣдетъ на свое мѣсто.

Для свертыванія во вз-дную к-ну справа на мѣстѣ, к-рѣ див-на ком.: 1) *По 1-му вз-ду справа въ к-ну стройся.* 2) *алл., М.* По 1-й

км-дѣ к-рѣ 1-го вз-да ком.: *1-й вз-дѣ равненіе на право, а к-рѣ 2-го вз-да ком.: 2-й вз-дѣ на право. По 2-й км-дѣ к-рѣ 2-го вз-да ком.: М, затѣмъ заводитъ свой вз-дѣ за 1-й вз-дѣ, ком.: лѣвое плечо впередъ М., прямо, а взявъ $\frac{1}{2}$ интервала ком.: правое плечо впередъ М. прямо, вз-дѣ на лѣво М., равненіе на право, вз-дѣ стой-равняйсь.*

Подобно сему строится и к-на слѣва по 2-му вз-ду, причеиъ 1-й вз-дѣ поворачивается на лѣво, заводится сначала правымъ, а потомъ лѣвымъ плечемъ за 2-й вз-дѣ, и послѣ поворота на право останавливается за этимъ вз-домъ.

Для свертыванія во вз-дную к-ну справа съ движеніемъ впередъ, к-рѣ див-на ком.: 1) *1-й вз-дѣ прямо, 2) справа въ к-ну стройся, 3) М.* По 2-й км-дѣ к-рѣ 1-го вз-да ком.: *1-й вз-дѣ равненіе на право, а к-рѣ 2-го вз-да ком.: 2-й вз-дѣ на право; по 3-й км-дѣ, повторенной к-рами вз-довъ, оба вз-да начинаютъ движеніе, и когда 1-й вз-дѣ откроетъ мѣсто, то к-рѣ 2-го вз-да ком.: рысью, М., а когда этотъ вз-дѣ зайдетъ за 1-й вз-дѣ, то ком.: вз-дѣ на лѣво М., взявъ же должную дистанцію, ком.: шагомъ.*

Подобно сему строится и к-на слѣва по 2-му вз-ду, по км-дѣ к-ра див-на: *2-й вз-дѣ прямо, слѣва въ к-ну стройся, М.*

Для построения к-ны изъ середины на мѣстѣ, к-рѣ див-на ком.: 1) *По 2-му и 3-му орудіямъ изъ середины въ к-ну стройся; 2) алл., М.* По 1-й км-дѣ к-рѣ 1-го вз-да ком.: *1-е ор. на лѣво-кругомъ, а к-рѣ 2-го вз-да ком.: 4-е ор. на право-кругомъ.* По 2-й км-дѣ, оба вз. к-ры ком.: М., когда 1-е и 4-е ор. отойдутъ на $\frac{1}{2}$ интервала отъ ор. равненія (а если при ор. есть ящики, то—на $\frac{1}{2}$ интерв. отъ ящ.), вз. к-ры поворачиваютъ ихъ: 1-е—на право-кругомъ, а 2-е—на лѣво-кругомъ, а затѣмъ когда 1-е и 4-е ор. дойдутъ на надлежащій интервалъ ко 2-мъ и 3-мъ ор., то останавливаютъ ихъ.

Для построения этой к-ны съ движеніемъ, див. к-рѣ ком.: 1) *2-е и 3-е орудія прямо, 2) изъ середины въ к-ну стройся, 3) М.* К-ры вз-довъ, повторивъ 1-ю и 2-ю км-ды, прибавляютъ: *1-е (4-е) ор. въ полъ-оборота на право (на лѣво) рысью, а повторивъ 3-ю км-ду, прибавляютъ: въ полъ-оборота на лѣво (на право),* когда 1-е и 4-е орудія вытянутся за 2-мъ и 3-мъ ор.; когда же приблизятся къ симъ послѣднимъ на должную дистанцію, то к-ры вз-довъ ком.: *шагомъ.* Затѣмъ к-рѣ див-на ком.: *равненіе туда-то.*

К-на изъ середины можетъ быть построена и въ одно ор. Причеиъ наблюдается, чтобы постоянно 1-й вз-дѣ былъ построенъ к-ною въ 1 ор. слѣва, а 2-й вз-дѣ—к-ною въ 1 ор. справа. Див.к-рѣ командуетъ, примѣняясь къ указ. выше, такъ: для построения изъ наступнаго порядка въ движеніи к-ны изъ середины по 3-му ор., див. к-рѣ ком.: *3-е ор. прямо, изъ середины въ к-ну въ одно ор. стройся, М.* 2-й вз-дѣ идетъ справа по вз-дно, а 1-й вз-дѣ останавливается, когда же 2-й вз-дѣ откроетъ мѣсто, то 1-й вз-дѣ поворачивается на лѣво (причеиъ ящики, если

имѣются, отсылаются за ор.), а когда зайдетъ за 2-й вз-дъ, то дѣлается заѣздъ лѣвымъ плечемъ.

Примѣч. К-ны изъ середины строятся преимущественно съ движеніемъ впередъ или во время движенія; к-на изъ середины въ 2 ор. можетъ быть построена и на мѣстѣ, но и то только въ наступномъ порядкѣ.

2) *Перестроеніе к-нъ: изъ меньшихъ частей въ большія и обратно.*

Для перестроенія к-ны справа въ 1 ор. во вз-дную к-ну справа, див. к-рѣ ком.: *Див-нъ строй вз-ды влѣво, М., равеніе на право.* По этой км-дѣ (повторенной к-рами 1-го и 2-го вз-довъ) 2-е и 4-е ор. дѣлаютъ $\frac{1}{2}$ оборота влѣво и слѣдуютъ удвоен. алл. облически, пока не отойдутъ на установленный интервалъ: 2-е ор.—отъ 1-го ор., а 4-е ор.—отъ 3-го ор.; затѣмъ, дѣлаютъ $\frac{1}{2}$ оборота вправо, а поровнявшись съ ор. равенія, идутъ однимъ съ ними алл.

Для перестроенія изъ вз-дной к-ны справа въ к-ну въ 1 ор., див. к-рѣ ком.: *Див-нъ справа въ 1 ор. М.,* Построеніе въ каждомъ вз-дѣ исполняется, примѣняясь къ изложенному на стр. 711.

Примѣч.: 1) Подобно изложенному перестраиваются и к-ны слѣва.—2) Если, вмѣсто общаго построенія вз-довъ, нужно построить одинъ вз-дъ послѣ другаго, то к-рѣ див-на ком.: такой-то *вз-дъ стройся влѣво (или вправо),* тогда к-рѣ вз-да, находящагося въ головѣ к-ны, ком.: такой-то *вз-дъ стройся влѣво (или вправо), М.;* слѣдующій вз-дъ исполняетъ тоже, дойдя до мѣста, на которомъ началъ перестроеніе предыдущій вз-дъ. По окончаніи построенія к-рѣ див-на назначаетъ равеніе.

Для перестроенія на походѣ к-ны изъ середины въ 1 ор. въ к-ну изъ середины въ 2 ор., див. к-рѣ ком., руководствуясь слѣдующимъ примѣромъ: Если к-на изъ середины по 3-му ор., то див. к-рѣ ком.: 1) *2-й вз-дъ прямо,* 2) *изъ середины въ к-ну въ 2 ор. стройся,* 3) *М.* По 2 км-дѣ к-рѣ 1-го вз-да ком.: *1-й вз-дъ въ полъ-оборота на право, рысью;* когда к-рѣ 1-го вз-да повторитъ 3-ю км-ду див. к-ра, то вз-дѣ слѣдуетъ въ $\frac{1}{2}$ оборота, когда онъ отойдетъ на надлежащій интервалъ отъ 2-го вз-да, то вз. к-рѣ ему ком.: *въ полъ-оборота на лѣво, М.,* когда же 1-й вз-дъ поравняется со 2-мъ вз-домъ, то ком.: *шагомъ.* Затѣмъ к-рѣ див-на ком.: *равненіе туда-то.*

Для перестроенія на походѣ к-ны изъ середины въ 2 ор. въ к-ну изъ середины въ 1 ор., к-рѣ див. ком.: 1) *2-й вз-дъ прямо,* 2) *изъ середины въ к-ну въ 1 ор. стройся,* 3) *М.* 2-й вз-дъ продолжаетъ слѣдовать прежнимъ алл., а к-рѣ 1-го вз-да ком.: *1-й вз-дъ стой, равняйся,* когда же 2-й вз-дъ очиститъ мѣсто, то к-рѣ 1-го вз-да ком.: *Вз-дъ въ полъ-оборота на лѣво, алл., М.,* когда же 1-й вз-дъ зайдетъ за 2-й вз-дъ, то к-рѣ 1-го вз-да ком.: *Вз-дъ въ полъ-оборота на право, М.*

3) *О перемѣнѣ направленія сомкн. к-нъ и смыканіи ор.*

Сомкнутыя к-ны перемѣняютъ направленіе захожденіемъ плечемъ или поворотомъ. Въ 1-мъ случаѣ головн. вз-дъ захо-

дить плечемъ, примѣняясь къ указанному на стр. 710, а, а послѣдующій вз-дѣ, по км-дѣ своего к-ра, подается облически къ захо- дящему флангу и исполняетъ захожденіе на одной высотѣ съ головнымъ вз-домъ. Во 2-мъ случаѣ движеніе исполняется, какъ указано на стр. 710, б, причеиъ наблюдается, чтобы послѣдующій вз-дѣ дѣлалъ поворотъ на томъ же мѣстѣ, гдѣ исполнялъ его головн. вз-дѣ. Въ этихъ случаяхъ въ к-нѣ изъ середины 2-мъ и 3-мъ ор. командуетъ к-рѣ 1-го вз-да, а 1-мъ и 4-мъ — к-рѣ 2-го вз-да.

Для смыканія интерваловъ между ор. въ сомкнутой к-нѣ, див. к-рѣ ком.: 1) *Равненіе* по такому-то ор., 2) *див-нѣ на сомкнутые интервалы*, 3) *М.* По 3-й км-дѣ ор. равненія и слѣдующія за нимъ продолжаютъ идти прямо, а прочія — смыкаются подобно указанному на стр. 709, 3, наблюдая, чтобы сзади идущія ор. исполняли движеніе одновременно съ головными.

Для размыканія интерваловъ, к-рѣ див-на ком.: 1) *Равненіе по 5-му ор.*, 2) *див-нѣ на полные интервалы*, 3) *М.* Исполненіе дѣ- лается по примѣру вышеизложеннаго.

4) О построении фронта изъ к-нѣ.

Построеніе фронта дѣлается всегда по головной части к-ны, какъ въ наступномъ, такъ и въ отступномъ порядкѣ.

Для построения див-на изъ к-ны въ одно ор. въ движеніи, див. к-рѣ ком.: *Див-нѣ стройся влѣво (вправо) М., равеніе туда-то.* По этой км-дѣ ор., выстраивающіяся по головному, прибавляютъ ал. и, слѣдуя облически, дѣлаютъ два $\frac{1}{2}$ оборота, а порав- нявшись съ ор. равненія, продолжаютъ идти одинаковымъ съ нимъ ал. Если при див-нѣ находятся 2-хкол. ящики, то они должны идти за ор., если же слѣдуетъ, чтобы они были впереди, к-рѣ див-на ком.: *Ящики передъ ор. М.*

Примѣч.: 1) Въ военное время и на маневрахъ, если по мѣстности нельзя выстроить ор. див-на по старшинству ихъ №-ровъ съ права на лѣво, то допу- скается построеніе и слѣва на право. — 2) Развертываніе див-на можетъ быть дѣлаемо и на тѣсные интервалы, для сего див. к-рѣ, предварительно км-ды *М.*, ком.: *на тѣсные интервалы.*

Если съ выстраиваніемъ изъ к-ны въ 1 ор., див-нѣ долженъ открыть огонь, то див. к-рѣ, по произнесеніи км-ды для выстраи- ванія, ком.: такое-то (головное) ор. *съ передковъ отъѣзжай* (или: *на лѣво-кругомъ*), или даетъ сигналъ *открытие огня*. Тогда див-нѣ строится, какъ выше указано, но: а) вз. к-ры, опередивъ головныя ор. своихъ вз-довъ, командуютъ ими на новой линіи фронта, а вторыми ор. во вз-дахъ командуютъ фей-ры, оставаясь на своихъ мѣстахъ; б) к-рѣ головнаго вз-да по указ. выше км-дѣ или сигналу ком.: *такое-то ор. стой-равняйся, съ передковъ отъѣзжай* (или: *на лѣво-кругомъ*) *М.*, *такое-то ор.*; слѣдующія ор., по вступленіи на линію, исполняютъ то же самое.

Примѣч.: 1) Если при выстраиваніи див-на поданъ сигналъ *открытія огня*,

то части снимаются съ передковъ на дальній отъездъ; ближній отъездъ, при выстраиваніи фронта въ отступной порядокъ, употребляется только въ исключительныхъ случаяхъ.—2) При пристраиваніи ор., вз. к-рѣ становится: когда ор. должны быть сняты съ передковъ—на линіи боевыхъ осей ор. стоявшаго на мѣстѣ, а если ор. не снимаются съ передковъ, то—на линіи фей-ровъ.—3) Если при див-нѣ находятся 2-хкол. ящ., то, при выстраиваніи див-на для открытія огня, ящики убавляютъ ходъ и, недѣлая при отъездѣ круговаго заѣзда, прямо становятся на свои мѣста.

Построеніе див-на изъ вз-днѣй к-ны дѣлается, какъ на мѣстѣ, такъ и въ движеніи.

Для построенія див-на изъ вз-днѣй к-ны на мѣстѣ, див. к-рѣ ком.: 1) *По 1-му вз-ду стройся влѣво*, 2) *алл.*, М. По 1-й км-дѣ к-рѣ 1-го вз-да ком.: *1-й вз-дъ равненіе на право*, а к-рѣ 2-го вз-да ком.: *2-й вз-дъ на лѣво*; по 2-й км-дѣ к-рѣ 2-го вз-да ком.: М., когда вз-дъ тронется ком.: *вз-дъ на право*, а когда 2-й вз-дъ отойдетъ на должный интервалъ отъ 1-го вз-да, ком.: М., *равненіе на право*, когда же 2-й вз-дъ будетъ выходить на линію 1-го вз-да ком.: *вз-дъ стой, равняйся*.

Для такого же построенія въ движеніи, див. к-рѣ ком.: 1) *1-й вз-дъ прямо*, 2) *стройся влѣво*, 3) М. Первые двѣ км-ды повторяются вз. к-рами, и затѣмъ к-рѣ 1-го вз-да ком.: *1-й вз-дъ равненіе на право*, а к-рѣ 2-го вз-да ком.: *2-й вз-дъ въ полъ-оборота на лѣво рысью*; по 3-й км-дѣ к-рѣ 2-го вз-да ком.: М., когда же вз-дъ отойдетъ на должный интервалъ отъ 1-го вз-да ком.: *вз-дъ въ полъ-оборота на право М., равненіе на право*, а когда 2-й вз-дъ выйдетъ на линію 1-го вз-да ком.: *шагомъ*.

Примѣч. Если съ выстраиваніемъ див-на, онъ долженъ открыть огонь, то к-рѣ див-на приказываетъ главному вз-ду прежде окончанія построенія снять съ передковъ и открыть огонь, или даетъ сигналъ *открытіе огня*.

Построеніе фронта изъ к-нѣ изъ середины дѣлается: а) всегда съ движеніемъ части равненія впередъ; на мѣстѣ допускается построеніе фронта только изъ наступной к-ны въ 2 ор.; б) изъ наступныхъ к-нѣ—въ наступной порядокъ; изъ отступныхъ к-нѣ—въ отступной порядокъ; но развертываніе фронта на право и на лѣво изъ отступной к-ны не дѣлается.

Для развертыванія к-ны изъ середины, див. к-рѣ ком.: 1) *Див-нѣ стройся*, 2) М. По этой км-дѣ: а) если к-на наступная въ 2 ор., то 1-й вз-дъ строится на право, а 2-й вз-дъ—на лѣво, подобно указанному на стр. 714 7; б) если к-на наступная въ 1 ор., то по 1-й км-дѣ к-рѣ 1-го вз-да ком.: *1-й вз-дъ въ полъ-оборота на право, рысью*, а к-рѣ 2-го вз-да ком.: *2-й вз-дъ стройся влѣво*; по 3-й км-дѣ ор. обоихъ вз-довъ идутъ по указанному направленію, и когда 1-й вз-дъ отойдетъ на должный интервалъ отъ 3-го ор., к-рѣ 1-го вз-да ком.: *2-е ор. въ полъ-оборота на лѣво, стройся направо, М.*; когда див-нѣ выстроится, то к-рѣ див-на ком.: *равненіе на право*.

Если развертываніе дѣлается съ цѣлію открытія огня, то исполняется указанное при развертываніи вз-днѣхъ к-нѣ, съ тою

разницу, что при развертываніи изъ паступной к-ны въ 2 ор. див. к-рѣ самъ командуетъ средними ор., а при развертываніи отступ. к-ны ор. снимаются съ передкомъ всѣмъ див-помѣ одно временно послѣ его развертыванія.

Примѣч. Въ военное время и на маневрахъ при выстраиваніи див-на, если по мѣстности онъ не можетъ развернуться въ обѣ стороны, то ор. выстраиваются въ одну сторону.

III. Батарейное ученье.

а) Строй б-рей.

1) *Развернутый строй.* Див-ны, составляющія б-рею, становятся по старшинству справа на лѣво, и всѣ чины въ нихъ занимаютъ тѣ же мѣста, какъ и въ див. ученьи, но тр-чи до км-ды *тр-чи по мѣстамъ* строятся на флангѣ б-рей, какъ имъ указано въ див. уч. быть на флангѣ див-на, а послѣ этой км-ды старш. тр-чъ становится при б-рейн.

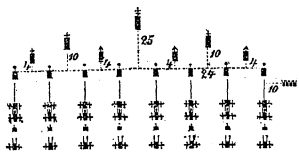

к-рѣ, а прочіе строятся за серединою б-рей въ томъ же разстояніи, какъ за див-номѣ. К-рѣ б-рей становится противъ середины б-рей въ 25 шаг. Ор. въ б-рейномъ строю носятъ N-ра отъ 1 до 8 (начиная съ праваго фланга).

2) *Колонны*—б-рея строитъ, кромѣ указанныхъ въ див. уч., еще: *див-ныя* и *изъ середины въ 4 орудія*. Всѣ чины сохраняютъ мѣста опредѣленные имъ въ див. уч.; но: а) въ сомкн. див-ныхъ к-нахъ к-ры див-новъ становятся въ 10 шаг. отъ фей-ровъ на линіи вз. к-ровъ, въ к-нѣ справа—на лѣвой сторонѣ, въ к-нѣ слѣва—на правой сторонѣ; б) въ див-ной к-нѣ съ полн. дистанціями—к-ры див-новъ и вз-довъ становятся, какъ въ разверн. стрѣ; в) въ к-нѣ вз-дной—вз. к-ры находятся передъ серединою своихъ вз-довъ въ 4 ш. впереди фей-ровъ, див. к-ры—противъ середины своихъ див-новъ, въ 10 шаг. сбоку отъ нихъ, какъ сказано въ п. а; г) въ походной к-нѣ въ 1 ор.—к-ры вз-довъ находятся у головныхъ ор. своихъ вз-довъ, исключая к-ра послѣдняго вз-да, который ѣдетъ у послѣдняго орудія; к-ры див-новъ—у головн. ор. своихъ див-новъ, рядомъ съ к-ромъ вз-да; д) въ к-нѣ изъ середины въ 4 ор.—див. к-ры съ наружной стороны своихъ див-новъ въ 10 шаг. противъ середины; вз. к-ры—передъ серединою своихъ вз-довъ, въ 4 ш. отъ линіи фейровъ; е) въ к-нѣ изъ середины въ 2 ор.—див. к-ры съ наружн. стороны, противъ середины вз-довъ въ 10 шаг.

Б-рейный к-рѣ въ к-нахъ див-ныхъ, вз-дныхъ и въ одно ор. становится, съ фланга равненія, противъ середины б-рей въ 25

шаг.; въ походной к-нѣ въ 1 ор.—впередѣ б-рей въ 10 шаг.; въ к-нѣ изъ середины наступной—въ 2½ шаг. передъ к-ною, а въ отступной—въ 2½ шаг. сзади к-ны.

Тр-чи становятся подобно указ. въ див. уч., но только сказанное тамъ относительно див-на, въ б-рейн. уч.—относится до б-рей.

б) О км-дахъ и сигналахъ.

Правила командованія, указанныя въ див. уч., соблюдаются и въ б-рейн. уч. к-рами вз-довъ; див. к-ры повторяютъ км-ды б-рейн. к-ра, руководствуясь правилами, данными въ див. уч. для вз. к-ровъ. Въ случаѣ отсутствія к-ровъ 2-го и 3-го вз-довъ, этими вз-дами командуютъ див. к-ры, командуя вмѣстѣ съ тѣмъ и див-нами.

Относительно сигналовъ соблюдается изложенное въ див. уч., причемъ по сигналу *построеніе к-ны изъ середины* полному строится к-на въ 2 ор., а по сигналу короткому строится к-на въ 4 ор.

в) О развернутомъ стрѣ.

Подъѣзды и отъѣзды въ б-реѣ исполняются по правиламъ див. уч.

Пальба производится (*б-реею, орудіями и 1-ья или 2-ья ор. вз-довъ начинай*) по тѣмъ же правиламъ, какъ и пальба див-помъ; причемъ если при пальбѣ ор. не будетъ назначено б-рейн. к-ромъ съ какою скоростью ее производить, то стрѣляютъ по огню.

При движеніи б-рей, алл., правила останавливанія, поворотовъ и заѣздовъ по ор. и проч.—тѣ же, что и въ див. уч.; причемъ: а) равненіе назначается преимущественно на середину; въ такомъ случаѣ 5 ор. есть *ор. равенія* и за вѣрностью направленія движенія наблюдаетъ б-рейн. к-ръ; если равеніе будетъ назначено на флангъ б-рей, то за вѣрностью направленія наблюдаетъ оф-ръ фланга равенія; если равенія не назначено—равняются на середину; б) для занятія позиціи выѣзжаютъ къ к-ру б-рей младш. изъ к-ровъ див-новъ и ор. фей-ры, б-рею ведетъ къ занятой позиціи старшій изъ див. к-ровъ; в) при движеніи б-рей на позицію съ посаженною прислугою, съ оставшимися строевыми остается к-ръ 2-го вз-да, а если его нѣтъ, то—к-ръ 3-го вз-да.

Перемѣна фронта исполняется по правиламъ див. уч. и всегда впередъ по див-намъ.

Наступленіе и отступленіе частями вполнѣ согласно съ указан. въ див. уч., примѣняя къ див-намъ то, что тамъ сказано о вз-дахъ.

г) О колоннахъ.

Построенія к-нъ и перестроенія ихъ исполняются во всемъ согласно съ правилами див. уч.; причемъ: 1) при построеніи к-нъ изъ середины часть равненія составляютъ средніе вз-ды или среднія ор. б-реи и 1-й див-нъ строится к-ною слѣва, а 2-й див-нъ строится к-ною справа; 2) к-на изъ середины въ 2 ор. не строится на мѣстѣ, а допускается построеніе на мѣстѣ к-ны изъ середины въ 4 ор. и то только въ наступномъ порядкѣ.

Сомки. див-ныя к-ны справа и слѣва могутъ быть размыкаемы на полныя дистанціи и смыкаемы въ прежній видъ: размыканіе дѣлается движеніемъ головныхъ частей впередъ, смыканіе исполняется всегда по головной части. Чтобы разомкнуть или сомкнуть к-ну, б-рейн. к-рѣ ком.: *По такому-то див-ну разомкни (или сомкни) к-ну*, или: *такой-то див-нъ прямо, сомкни (или разомкни) к-ну*. По этимъ км-дамъ див. к-ры назначаютъ равненіе, а, если нужно, алл.; по км-дѣ б-рейн. к-ра М. дѣлается исполненіе.

При перемѣнѣ направленія к-ны изъ середины въ 4 ор., 2-мъ и 3-мъ вз-дами командуетъ к-рѣ 1-го див-на, а 1-мъ и 4-мъ вз-дами—к-рѣ 2-го див-на.

Построеніе фронта изъ сомки. к-нъ исполняется и въ б-рейн. уч. согласно съ изложеннымъ въ див. уч., примѣняя къ див-намъ сказанное о вз-дахъ.

Построеніе фронта изъ отступн. к-нъ изъ середины дѣлается всегда съ движеніемъ впередъ той части, по которой исполняется построеніе; въ наступномъ порядкѣ фронтъ можетъ быть построенъ и на мѣстѣ.

д) Правила веденія 4-хколесныхъ зарядн. ящиковъ б-рей.

Зарядн. ящички, маневрирующие съ б-реею, составляютъ особый эшелонъ, который дѣлится на 2 вз-да (по 2 ящ. въ каждомъ при 8 ор. б-релхъ). Для командованія этими ящ. назначается оф-рѣ, а если оф-ра нѣтъ, то фей-рѣ. При каждомъ ящ. полагается: 1) по 1 *вожатому*, обязанность котораго заключается въ расходованіи и веденіи счета зарядовъ; при движеніи онъ ведетъ ящичкѣ; 2) по 2 *ящичныхъ №-ра*, обязанность которыхъ состоитъ въ переноскѣ зарядовъ отъ ящ. къ б-реѣ, и 3) по 3 *въздовыхъ*. При всѣхъ строяхъ б-рей указанные чины располагаются: оф-рѣ, командующій эшелономъ ящичковъ—на мѣстѣ, указанномъ въ бат. уч. для к-ра див-на; ящичн. вожатые—впереди упосовъ, какъ ор. фей-ры относительно передняго уноса; ящичн. №-ра (когда прислуга не посажена на ор.)—по обѣимъ сторонамъ ящ. въ $\frac{1}{4}$ шаг. отъ концевъ передковой оси, лицомъ къ лошадямъ.

При маневрировании б-реи, ящ-ми производятся движения и построения хотя отдѣльно отъ ор., но примѣняясь къ тѣмъ, которыя исполняетъ б-рея. При всѣхъ движенияхъ, ящичн. вожатые и ѣздовые исполняютъ указан. въ ор. уч. относительно движения ор., останавливанія, равненія, интерваловъ, поворотовъ и проч.; причемъ ящ. должны равняться взатылокъ тѣмъ ор. б-реи, за которыми они находятся.

Движенія исполняются ящ. по км-дѣ своего оф-ра, который принимаетъ км-ду отъ б-рейн. к-ра, причемъ, не повторяя предварительной км-ды к-ра б-реи, командуетъ только, что нужно для исполненія построения или движения ящ. Руководствуясь бат. уч. въ произнесеніи командныхъ словъ, к-ръ эшелона ящ. замикаетъ вездѣ слово *орудіе* словомъ *ящичкъ*. Движеніе начинается по ком.: *М*.

Когда б-рея выдвигается на позицію, то ящ. слѣдуютъ за нею въ ближайшемъ по возможности разстояніи, но такъ, чтобы не мѣшать ея маневрированію. При движеніи б-реи разверн. строемъ, разстояніе ящ. отъ б-реи полагается въ 100 шаг. (при наступномъ порядкѣ—сзади, а при отступномъ—впереди б-реи), причемъ ящ. слѣдуютъ противъ среднихъ ор. б-реи. Если при наступат. движеніи б-рея перестраивается въ к-ну, фронтъ которой менѣе 4 ор., то и ящ. становится въ такую же к-ну. К-на въ 2 ящ. (вз-двал) строится только справа, причемъ дистанція между вз-дами 6 шаг., считая отъ зада переднихъ ящ. до головы лошади вожатыхъ задняго ящ. Въ к-нѣ въ 1 ящ. дистанція между ящичками такая же, какъ и между ор.; ящички располагаются за б-реею: построенною въ 1 ор.—въ 3 шаг., а за прочими к-нами—въ 25 шаг., считая отъ дула ор. до головы лошади ящ. вожатаго.

При перестроеніи б-реи и при развертываніи ея, а также при смыканіи и размыканіи интерваловъ, ящ. исполняютъ то же.

При посаженіи прислуги на ор., на ящ. садятся: на 1-й ящ.—ящичн. N-ра и прислуга 1-го вз-да б-реи, неимѣющая мѣста на ор.; на 2-й ящ.—тоже ящичн. N-ра и прислуга 2-го вз-да б-реи и т. д.; ящичн. N-ра садятся на передокъ, каждый—съ своей стороны; 6-ые N-ра—на переднюю сторону задняго хода, отъ 1-ыхъ ор. каждого вз-да—съ правой, а отъ 2-ыхъ орудій—съ лѣвой стороны; вспомоgetельн. N-ра при 9 ф. пушкѣ садятся: 1-хъ ор.—на передокъ—съ лѣвой стороны, а отъ 2-ыхъ ор.—сзади ящ., спиною къ б-реѣ.

Примѣч. При 4 ор. б-реяхъ на ящ. садятся еще и тр-чи: въ 4 фун. б-реяхъ—на передокъ съ лѣвой стороны, а въ 9 фун. б-реяхъ—рядомъ съ вспомоgetельнымъ N-ромъ и правѣ его.

Когда б-рея остановлена для открытія огня, то по ком.: *пальба*, ящ. становятся въ 30 шаг. позади передковъ, оставаясь за средними ор. При быстрой стрѣльбѣ б-рейн. к-ръ можетъ приказать

одному или болѣе ящ. придвинуться къ б-реѣ и стать непосредственно за передками (въ 3 шаг.).

Если б-рея, взявъ на передки продолжаетъ наступленіе, то ящ. слѣдуютъ за нею на дистанціи 100 шаг., какъ указано выше.

Когда б-рея двигается во фланг. порядкѣ, то ящ. идутъ по пути параллельному слѣдованію б-реи, к-ною въ одинъ ящ., причемъ передній ящ. держится на одной высотѣ съ тѣмъ ор., за которымъ стоялъ въ разверн. строѣ. Для помѣщенія ящ., слѣдующихъ сбоку б-реи, за б-рею, к-ръ ея ком.: *ящички за б-рею*, и оф-ръ, командующій ящ., ведетъ ихъ кратчайшимъ путемъ за послѣднее ор. б-реи и строитъ на установл. дистанцію. Для перемѣщенія ящ., находящихся сзади б-реи, всторону, б-рейн. к-ръ ком.: *ящички вправо* (или *влѣво*); по этой км-дѣ ящ. отбѣзжаютъ въ указанную сторону, перестраиваясь въ к-пу въ 1 ор.

Если б-рея въ разверн. строѣ производитъ заѣздъ плечемъ или поворотъ фронтомъ въ какую либо сторону, то ящички, не ожидая км-ды б-рейн. к-ра: *ящички за ор.*, строятся сзади б-реи.

Если б-рея будетъ повернута кругомъ, то оф-ръ командующій ящ. ком.: *На лѣво-кругомъ М.*, и ящ. поворачиваются кругомъ по правил. див. уч.

Г. ДОПОЛНИТЕЛЬНЫЯ СВѢДѢНІЯ.

І. Порядокъ пріема и относа знаменъ и штандартовъ.

а) **Въ пѣхотѣ** ¹⁾). Для принятія знамени наряжается, по очереди, одинъ изъ взводовъ всѣхъ ротъ. При назначенномъ вз-дѣ должны находиться: 2 оф-ра (к-ръ вз-да и к-ръ полувз-да) и положенные по штату ротн. гор-ты и бар-ки. Зн. ун. оф-ръ идетъ особо отъ вз-да, прямо въ то мѣсто, гдѣ хранится знамя. Туда же заблаговременно долженъ прибыть и бат. ад-тъ.

Примѣч. Къ знаменищику ассистента (ун. оф-ра) не назначается.

Вз-дъ, слѣдуя рядами и приближаясь къ мѣсту, гдѣ хранится знамя, заблаговременно строитъ фронтъ (по км-дѣ взв. к-ра) и останавливается такъ, чтобы своей серединою быть противъ выхода изъ мѣста храненія знамени.

Примѣч.: 1) При выстраиваніи вз-да изъ рядовъ, к-ръ вз-да становится на правомъ его флангѣ, а младшій оф-ръ—на правомъ флангѣ 2-го полувз-да; всѣ чины занимаютъ мѣста, какъ опредѣлено въ Р. У., при разверн. фронтѣ роты; гор-ты и бар-ки, при слѣдованіи вз-да, идутъ впереди его всегда въ одну шр-гу (хотя бы ихъ было 4 и болѣе), и имѣя старшаго бар-ка на правомъ флангѣ; когда вз-дъ будетъ остановленъ, становятся на правомъ флангѣ его, какъ при разверн. фронтѣ роты, но только, всѣ въ одну шр-гу.—2) Въ ожиданіи выноса

¹⁾ Уст. Бат. уч. 1875 г.

знамени, вз-дѣ держитъ ружье у ноги, а для отданія чести, беретъ на плече, но на караулъ не дѣлаетъ.

При выносѣ знамени, знам-кѣ идетъ въ 2 ш. позади ад-та, который держитъ правую руку у козырька. Когда знамя покажется у выхода, взв. к-рѣ выходитъ 2 шага впередъ и ком.: *На плечо, слушай на кра-улѣ*; осаживаетъ въ свое мѣсто и опускаетъ саблю; бар-ки и гор-ты играютъ *походъ*. Бат. ад-тъ приводитъ знам-ка ко вз-ду и ставитъ передъ середину его, въ 4 шаг., потомъ садится на лошадь и остается при муз-тахъ, не вынимая сабли. Когда знам-кѣ станетъ на свое мѣсто, то взв. к-рѣ подаетъ знакъ, для прекращенія бараб. боя, и ком.: *на плечо*. Затѣмъ взв. к-рѣ ведетъ свой вз-дѣ фронтомъ, или разомкнутою полувзв. к-ною, или к-ною по отд-ямъ, или рядами; въ 1-мъ случаѣ: бат. ад-тъ ѣдетъ впереди верхомъ, въ 4 шаг. за нимъ идутъ гор-ты и бар-ки, потомъ—вз. к-рѣ, позади котораго—ун. оф-рѣ со знаменемъ, въ 5 шаг. передъ головою частію; во 2-мъ случаѣ: взв. и полувз. к-ры идутъ на флангахъ, согласно Р. У., а знам-кѣ—передъ головнымъ отд-іемъ или головнымъ рядомъ.

Примѣч. При слѣдованіи со знаменемъ къ бат-ну, въ барабаны бить и гор-тамъ играть *маршъ*.

Когда вз-дѣ со знаменемъ приблизится къ бат-ну шаг. на 40 или на 50, то бат. к-рѣ ком.: *Слушай на кра-улѣ*; по этой км-дѣ оставшіеся при бат-нѣ бар-ки бьютъ, а гор-ты играютъ *походъ*, муз-ты играютъ *полковой маршъ*. Гор-ты и бар-ки вз-да принесшаго знамя идутъ на присоединеніе къ гор-тамъ и бар-камъ бат-на. Бат. ад-тъ, пропустивъ ротн. гор-товъ и бар-ковъ и ставъ передъ знаменемъ, отводитъ его кратчайшимъ путемъ на опредѣленное въ бат-номъ строю мѣсто; затѣмъ отъѣзжаетъ на правый флангъ. К-рѣ вз-да, принесшаго знамя, поворачиваетъ его налево, если подошелъ къ бат-ну съ праваго фланга, или—направо, если подошелъ съ лѣваго фланга бат-на, исполняя это въ то время, когда будетъ скон. *на краулѣ*. Если бат-нъ развернуть, то вз-дѣ проходитъ рядами позади фронта, и когда подойдетъ къ своему мѣсту, то, по км-дѣ своего к-ра, поворачивается во фронтъ и входитъ въ линію. Если бат-нъ стоялъ въ к-нѣ, то вз-дѣ входитъ въ свое мѣсто подобно тому, какъ опредѣлено для построения сомкнутой к-ны. Бат. к-рѣ, когда знаменщикъ станетъ на свое мѣсто, подаетъ знакъ, для прекращенія бар. боя, и ком.: *на плечо*.

Примѣч. Если, для принесенія знамени, наряженъ былъ 1-й вз-дѣ 1-й роты и бат-нъ развернуть, то находящіеся при бат-нѣ гор-ты, бар-ки и муз-ты становятся на такомъ разстояніи отъ прав. фланга 2-го вз-да 1-й роты, чтобы вз-дѣ, принесъ знамя, имѣлъ мѣсто построиться.

Для относа знамени, назначается одинъ изъ вз-довъ бат-на. Если бат-нъ построенъ развернутымъ фронтомъ, то для относа знамени к-рѣ бат-на ком.: *Муз-ты передъ такой-то взводъ*, пазывая тотъ вз-дѣ, который предназначенъ относить знамя. По этой

км-дѣ гор-ты, бар-ки и муз-ты переходятъ рядами передъ назначенный вз-дѣ и становятся передъ нимъ на вз-дную дистанцію; причемъ гор-ты и бар-ки строятся на 4 шага передъ муз-тами, имѣя передъ собою въ 4 шаг. тамбуръ-мажора (гдѣ онъ полагается); въ 4 шаг. передъ послѣднимъ становится бат-ный ад-тъ. Если бат-нѣ построены въ к-пу и для относа знамени назначенъ головной вз-дѣ, то исполняется тоже, что и при разверн. фронтѣ бат-на; если же назначенъ какой-либо другой вз-дѣ, то бат. к-рѣ сначала вызываетъ его, ком.: такой-то вз-дѣ *передъ бат-нѣ*. Поэтой км-дѣ к-рѣ названнаго вз-да выводитъ его изъ к-ны направо или налево, смотря по удобству мѣста, и останавливаетъ; гор-ты, бар-ки и муз-ты по этой же км-дѣ выходятъ и строятся такъ, чтобы быть впереди вз-да, назначеннаго для относа знамени, какъ выше сказано.

Когда будетъ исполнено изложенное, бат. к-рѣ ком.: *Подъ знамена, слушай на кра-уль*. По этой км-дѣ: муз-ты играютъ полковой маршъ, а бар-ки бьютъ *подъ знамена*; всѣ вз-ды берутъ на карауль; к-рѣ 3-й роты командуетъ знам-ку: *М.*, беретъ саблю подвысь и ведетъ его передъ середину вз-да, назначеннаго для относа знамени; затѣмъ, поставивъ знам-ка, опускаетъ саблю и возвращается на свое мѣсто.

Примѣч. Въ присутствіи ГОСУДАРЯ ИМПЕРАТОРА чести знамени отдавать не слѣдуетъ безъ особаго повелѣнія ЕГО ИМПЕРАТОРСКАГО ВЕЛИЧЕСТВА.

Когда знамя станетъ передъ вз-домъ въ вышесказанномъ порядкѣ, то бат. к-рѣ, подавъ знакъ къ прекращенію боя, ком.: *На пле-чо*. К-рѣ вз-да, назначеннаго для относа знамени, по полученіи отъ бат. к-ра приказанія, ком.: такой-то *эсводъ, равеніе направо, шагомъ, М.* Вз-дѣ слѣдуетъ разверн. фронтомъ, пополуэсводно или по отд-ямъ, причемъ всѣ чины идутъ на тѣхъ же мѣстахъ, какъ при приносѣ знамени; муз-ты играютъ маршъ, чередуясь съ бар-ками, которые, въ свою очередь, вмѣстѣ съ гор-тами бьютъ *подъ знамена*. Подойдя къ мѣсту, гдѣ слѣдуетъ отдавать знамя, к-рѣ вз-да выстраиваетъ его (какъ указано для принятія знамени) и затѣмъ останавливаетъ его передъ входомъ; гор-ты, бар-ки и муз-ты становятся на правый флангъ. Ад-тъ, отдавъ лошадь свою гор-ту, идетъ къ знам-ку и, приложивъ руку къ козырьку, становится въ 2 шаг. передъ знаменемъ. Вз. к-рѣ ком.: *Слушай на кра-уль*; бар-ки съ гор-ми бьютъ *походъ*, а муз-ты играютъ полковой маршъ. Ад-тъ командуетъ знам. ун. оф-ру: *М.*, и ведетъ знамя. Когда знамя внесено будетъ въ зданіе, гдѣ оно хранится, то вз. к-рѣ, подавъ знакъ для прекращенія боя, ком.: *На пле-чо*, потомъ ведетъ вз-дѣ рядами или по отд-ямъ, а пройдя квартиру нач-ка, ком.: *Ружье воль-но*.

б) Въ **кав-ин** ¹⁾, для принятія штандарта, наряжается вз-дѣ

¹⁾ В. У. о кав. сл., ч. III, 1869.

(при к-рѣ его) и 4 тр-ча. Вз-дѣ слѣдуетъ къ мѣсту нахождения штанд. справа по три, имѣя тр-чей впереди (всѣхъ—рядомъ). Полк. ад-тъ, со штанд. ун. оф-ромъ и ассистентомъ, прибываетъ за штандартомъ заблаговременно; остановившись у входа въ мѣсто, гдѣ хранится штанд., полк. ад-тъ и штанд. ун. оф-ръ слѣзаютъ съ лошадей и передаютъ ихъ ассистенту, затѣмъ полк. ад-тъ, ставъ передъ штанд. ун. оф-ромъ, ком.: *М.*, и ведетъ въ покой, гдѣ находится штандартъ.

Прибывшій за штанд. вз-дѣ выстраивается фронтомъ противъ дверей того мѣста, гдѣ хранится штанд. Вз. к-рѣ, оставивъ вз-дѣ, становится передъ середину его; тр-чи строятся на пр. флангѣ, а ассистентъ (съ лошадьми) становится на лѣв. флангѣ вз-да.

Принявъ штанд., полк. ад-тъ, держа правую руку у козырька, ведетъ штанд. ун. оф-ра, и какъ только выйдетъ изъ дверей ко вз-ду, то к-рѣ сего послѣдняго ком.: *Сабли вонъ*, и салютуетъ, а тр-чи трубятъ; ад-тъ ведетъ штанд. ун. оф-ра передъ вз-дѣ, и останавливаетъ его спиною ко вз-ду, ком.: *Правое плечо впередъ, М.*, стой. По км-дѣ *М.* ассистентъ выѣзжаетъ также передъ вз-дѣ, выводя лошадей ад-та и штанд. ун. оф-ра. Затѣмъ ад-тъ ком.: *Штанд. ун. оф-ръ садись*; по этой км-дѣ: 1) самъ садится на лошадь, вынимаетъ саблю, становится передъ тр-чами и салютуетъ; 2) вз-дний к-рѣ выѣзжаетъ передъ штанд. ун. оф-ра, объѣзжая со стороны лѣваго флага, и даетъ знакъ тр-чамъ перестать трубить; 3) штанд. ун. оф-ръ поворачивается кругомъ, передаетъ штандартъ ассистенту, а отъ него беретъ лошадь и садится, послѣ сего принимаетъ штандартъ отъ ассистента (причемъ дѣлаетъ поворотъ на право, ассистентъ—поворотъ на лѣво), затѣмъ оба эти ун. оф-ра поворачиваются во фронтъ, и ассистентъ вынимаетъ саблю. По окончаніи сего, вз. к-рѣ ком.: *Вз-дѣ на лѣво (или: на право)—жай, шагомъ, М.*, прямо, равеніе на право. По этой км-дѣ вз-дѣ, садясь за вѣздъ, идетъ въ слѣдующемъ порядкѣ: впереди полк. ад-тъ, за нимъ тр-чи (въ рядъ), потомъ вз. к-рѣ, затѣмъ штанд. ун. оф-ръ, позади котораго ассистентъ, потомъ вз-дѣ.

Примѣч.: 1) Тр-чи на маршѣ не трубятъ.—2) По тѣснотѣ мѣста вз-дѣ можетъ идти по 6-ти или по три.—3) Если полкъ имѣетъ литавры, то для принятія ихъ назначаются три рядовыхъ, а если литавры тяжелы, то 6 чел.; люди эти назначаются съ праваго и лѣваго фланговъ задней шр-ги вз-да, причемъ изъ каждаго 3-хъ одинъ назначается для держанія лошадей двухъ другихъ рядовыхъ, назначаемыхъ для несенія литавръ. Эти люди прибываютъ къ мѣсту хранения литавръ одновременно со штанд. ун. оф-ромъ; принявъ литавры, эти люди несутъ ихъ, идя позади штанд. ун. оф-ра, затѣмъ, подойдя къ литаврщику, приотегиваютъ литавры къ его сѣдлу, и потомъ возвращаются къ своимъ лошадямъ, садятся и выѣзжаютъ въ свои мѣста.

По приближеніи штандарта къ полку, выведенному въ строй, когда вз-дѣ со штанд. будетъ шагахъ въ 25, полк. к-рѣ ком.: *Сабли вонъ*; оф-ры салютуютъ, а тр-чи трубятъ *походъ*, пока

штанд. не станетъ на мѣсто. Подойдя къ флангу полка, вз-дѣ, по км-дѣ вз. к-ра, дѣлаетъ поворотъ отд-іями и вступаетъ въ свое мѣсто позади фронта, рысью, а полк. ад-тъ ведетъ штандартъ, рысью же, вдоль фронта, ском.: *Штанд. ун. оф-ръ рысью, М.* (по этой км-дѣ ассист. становится рядомъ со штанд. ун. оф-ромъ со стороны противоположной фронту). Шт. ун. оф-ръ, поравнявшись противъ своего мѣста во фронтѣ, становится на оное, а ассистентъ помѣщается за нимъ. Тогда полк. ад-тъ возвращается къ тр-чамъ, а полк. к-ръ, давъ знакъ тр-чамъ перестать трубить, ком.: *Гг. оф-ры.*

Для отвоза штандарта, назначается 1-й вз-дѣ 1-го эск-на и весь хоръ тр-чей. Полк. к-ръ ком.: *Подъ штандартъ* (и если сабли въ ножнахъ, то прибавляетъ: *сабли вонъ*). Тр-чи начинаютъ трубить; оф-ры салютуютъ, штанд. ун. оф-ръ ѣдетъ рысью передъ 1-й вз-дѣ 1-го эск-на, имѣя справа ассистента, а слѣва к-ра 1-го вз-да эск-на, при которомъ стоитъ. Прийдя на мѣсто, штанд. ун. оф-ръ останавливается въ 10 шаг. передъ серединою указ. вз-да; ассистентъ становится за штанд. ун. оф-ромъ, а слѣдовавшій съ нимъ вз. к-ръ возвращается на свое мѣсто. Затѣмъ тр-чи, по знаку полк. к-ра, перестаютъ трубить и выѣзжаютъ, по км-дѣ полк. ад-та, впередъ, становясь въ 10 шаг. впереди штанд. ун. оф-ра; к-ръ 1-го вз-да 1-го эск-на становится между тр-чами и штанд. ун. оф-ромъ.

Примѣч. Въ присутствіи ГОСУДАРИ ИМПЕРАТОРА честь штандарту не отдается безъ особаго повелѣнія ЕГО ИМПЕРАТОРСКАГО ВЕЛИЧЕСТВА; но вз-дѣ, наряжаемый для отвоза штандарта, вынимаетъ сабли по км-дѣ своего вз. к-ра въ то время, когда начнутъ трубить *подъ штандартъ*; въ это же время вынимаютъ сабли полк. ад-тъ, оф-ръ, сопровождающій штандартъ, и ассистентъ, а прочіе оф-ры прикладываютъ руку къ головному убору.

Когда сказанное будетъ исполнено, к-ръ 1-го вз-да ком.: *1-й вз-дѣ, равненіе на право, шагомъ, М.* Съ началомъ движенія тр-чи начинаютъ играть полк. маршъ, и играютъ марши во все время слѣдованія. Когда вз-дѣ удалился отъ полка на 25 шаг., то сабли (если были вынуты) вкладываются въ ножны. Если вз-дѣ, слѣдующій со штанд., долженъ при этомъ проходить мимо нач-ка, то всѣ нач-ки ему подчиненные, въ вѣдѣніи которыхъ находится полкъ (за исключеніемъ полк. к-ра и тѣхъ, которые находятся во фронтѣ), проходятъ мимо нач-ка на флангѣ вз-да, прикладывая руку къ головному убору; полк. ад-тъ и вз. к-ръ салютуютъ.

По прибытіи къ мѣсту, гдѣ штанд. хранится, вз-дѣ останавливается и тр-чи становятся на правомъ его флангѣ; к-ръ вз-да ком.: *Штанд. ун. оф-ръ слѣзай*, тогда ассист. вкладываетъ саблю въ ножны и принимаетъ штандартъ отъ штанд. ун. оф-ра, который вслѣдъ затѣмъ слѣзаетъ и беретъ штандартъ отъ ассистента и передаетъ ему свою лошадь; полк. ад-тъ также слѣзаетъ; ассистентъ съ лошадью отъѣзжаетъ за фронтъ. По исполненіи сего полк. ад-тъ ком.: *М.*, и приложивъ руку къ головному убору, ведетъ штандартъ; вз. к-ръ салютуетъ, тр-чи трубятъ. Когда

штаба. будетъ внесенъ въ мѣсто, гдѣ хранится, вз. к-рѣ подаетъ знакъ тр-чамъ перестать трубить и затѣмъ ком.: *Сабли въ ножны, справа по три, шагомъ, М.*

Примѣч. Если при вз-дѣ находятся и лшавры, то по км-дѣ штаба. *уч. оф-ровъ слѣзай*, наряженные люди съ фланговъ задней шр-ги, какъ выше сказано, осаживаютъ на лшю замыкающихъ *уч. оф-ровъ* и тамъ изъ каждаго трехъ два крайніе слѣзаютъ и передаютъ среднему своихъ лошадей; затѣмъ идутъ къ лшаврицу, снимаютъ лшавры и, выстроившись за штаб. *уч. оф-ромъ*, слѣдуютъ за нимъ въ погоню.

II. Встрѣча нач-ка и отданіе чести.

а) Въ пѣхотѣ ¹⁾. Если часть, встрѣчающая нач-ка, не свѣше роты, то исполняется слѣдующее: всѣ непосредственные нач-ки роты, подчиненные встрѣчаемому нач-ку, становятся на флангъ роты съ той стороны, откуда ожидается нач-къ (по порядку старшинства, младшіе—ближе къ ротѣ).

Когда нач-къ, приближаясь къ ротѣ, будетъ паходиться отъ нея въ разстояніи около 100 шаг., то ротн. к-рѣ ком.: *Слушай на кра-уль*. Со вторымъ приемомъ *на крауль* муз-ты, *во степѣхъ случаяхъ*, играютъ полковой маршъ. Сверхъ того, Государю Императору, Государынѣ Императрицѣ, иностраннымъ государямъ, имѣющимъ титулъ Величества, какъ въ гвардіи, такъ и въ арміи, бар-ки и гор-ты играютъ *походъ* и знамя салютуетъ. Послѣ привѣтствія Государя Императора или Государыни Императрицы муз-ты начинаютъ играть народный гимнъ «Боже Царя храни». Великимъ Князьямъ, иностраннымъ принцамъ, имѣющимъ титулъ императ. или королев. высочества, фельдмаршаламъ, главнок-щимъ и воен. мин-ру—*походъ* играютъ гор-ты и бар-ки *только армейскихъ войскъ*.

Рот. к-рѣ, *ском. на крауль*, беретъ саблю *подвѣсь*, подходитъ къ нач-ку, опускаетъ саблю и рапортуетъ: Государю Императору и Государынѣ Императрицѣ:—«*Ваше Императорское Величество*»; прочимъ особамъ Императорской фамилии—«*Ваше Императорское Высочество*»; иностраннымъ государямъ—«*Ваше императорское или королевское величество*», иностраннымъ принцамъ—«*Ваше королевское высочество*» или «*Ваша святлость*»; прочимъ нач-камъ—«*Ваше сіятельство*», «*Ваше высокопревосходительство*», «*Ваше превосходительство*», «*Господимъ полковникъ*» и т. д., «*въ такой-то ротѣ такого-то полка въ строю находится во взводахъ по 00 рядовъ*». Послѣ чего подаетъ нач-ку строевой рапортъ (см. отд. VI, стр. 564) и, проводивъ нач-ка по фронту, идетъ передъ середину роты. По полученіи приказанія нач-ка, рот. к-рѣ подаетъ знакъ саблею, по

¹⁾ Уст. Ротн. Уч. 1874 г., Ват. Уч. 1873 г., Сводъ прав. о смотр. и парад. 1872 г.

которому муз-ты перестаютъ играть и бар-ки бить, а потомъ ком.: *На пле-чо*.

Примѣч.: 1) Всѣ нач-ки роты, по отдаѣи чести прибывшему нач-ку, сопровождаютъ его.—2) Если заранѣе извѣстно, что нач-къ приблизится съ лѣваго фланга, то гор-ты, бар-ки и муз-ты строятся на лѣвомъ флангѣ; а лѣвѣ ихъ, по старшинству, слѣва направо, становятся нач-ки роты. Когда же, по отдаѣи чести, командовано будетъ: *на пле-чо*, то муз-ты всѣхъ званій переходятъ опять на правый флангъ, проходя за фронтомъ.—3) Если же муз-ты и прочіе чины, ожидая нач-ка, находились на правомъ флангѣ, а онъ приблизится съ лѣвой стороны, то гор-ты, бар-ки и муз-ты остаются на своихъ мѣстахъ, а начальствующія лица переходятъ на лѣвый флангъ роты и становятся по старшинству слѣва направо.

Встрѣча нач-ка бат-номъ исполняется согласно съ указаннымъ для роты. Для встрѣчи нач-ка, всѣ подчиненные ему нач-ки, въ вѣдѣніи которыхъ находится бат-нъ, становятся на прав. флангѣ бат-на, правѣе мл. шт. оф-ра; а если равеніе назначено налѣво, то всѣ эти лица строятся на лѣв. флангѣ, лѣвѣе мл. шт. оф-ра. Если бат-нъ построенъ въ к-ну, то рот. к-ры остаются на мѣстахъ, которыя имъ опредѣлены въ к-нахъ. Если бат-нъ въ разверн. фронтѣ, то рот. к-ры становятся на томъ флангѣ своихъ ротъ, откуда ожидается нач-къ; причемъ, если нач-къ ожидается справа, то к-ръ 3-й роты занимаетъ мѣсто правѣе знам. ун. оф-ровъ. К-ръ стрѣлк. роты, когда рота находится сзади бат-на, становится передъ серединою ея.

Когда нач-къ обходитъ разверн. бат-нъ пѣшкомъ, то каждый рот. к-ръ, когда нач-къ минуетъ его, сопровождаетъ нач-ка, пока онъ идетъ по фронту роты, а затѣмъ становится передъ серединою ея; если нач-къ верхомъ, то рот. к-ръ, не сопровождая нач-ка, по проѣздѣ его, прямо переходитъ на мѣсто, указанное на стр. 615.

При встрѣчѣ нач-ка частію большею бат-на (полкомъ, дивизіею) исполняется слѣдующее: 1) К-ры частей и чины штабовъ располагаются: к-ръ 1-го бат-на—на правомъ флангѣ бат-на, на шагъ отъ к-ра 1-го вз-да ¹⁾; бат. ад-тъ—на правомъ флангѣ гор-товъ; правѣе его—мл. шт. оф-ръ, полковые жалуеръ и ад-тъ; правѣе ихъ—полк. к-ръ; затѣмъ еще правѣе, въ 4 шаг., бр-днй к-ръ, а правѣе его, въ 4 шаг., нач-къ дивизіи. За ад-томъ 1-го бат-на—полк. шт. гор-тъ, на 1 шагъ; за нач-комъ дивизіи—нач-къ штаба дивизіи; за нимъ на 1 ш.—старшіе ад-ты штаба дивизіи, а за ними, въ 4 ш.—див-ный гор-тъ, и правѣе его, въ 7 шагахъ—состоящіе при дивизіи жандармы (если таковыя имѣются).—2) Войска отдаютъ честь нижеслѣдующимъ порядкомъ: а) берутъ ружья на караулъ только для отдаѣи чести тому изъ нач-ковъ, который производитъ смотръ или парадъ; б) при приѣздѣ прочихъ непосредственныхъ нач-ковъ, войска

¹⁾ Гор-ты, имѣющіе муз-ные инструменты, отдѣляются отъ бат-новъ и составляютъ общій хоръ, на лѣвомъ флангѣ див-ной музыки.

беруть только на плечо; но при этомъ жал-ры и ун. оф-ры уходятъ въ свои мѣста только при прїѣздѣ нач-ка производящаго смотръ или парадъ.—3) Когда лицо, производящее смотръ, станетъ приближаться къ войскамъ, то нач-къ, представляющій ихъ, ком.: 1) *Смирно*, 2) *жал-ры и ун. оф-ры на свои мѣста*; 3) *бат-ны на плечо*.

Если представляется полкъ, то при приближеніи нач-ка, шаг. на 100, къ флангу полка, полк. к-ръ, если бат-ны стоятъ разверн. фронтомъ, ком.: *По бат-но, слушай на краулъ*, поднявъ саблю, подѣзжаетъ къ нач-ку, и опустивъ саблю, рапортуетъ (произнося титулъ нач-ка): Въ такомъ-то полку, бат-новъ столько-то, рядовъ во взводахъ столько-то; затѣмъ подаетъ строевую записку и становится на свое мѣсто, а при объѣздѣ слѣдуетъ за начкомъ по линіи фронта, съ наружной стороны, нѣсколько назадъ, держа саблю опущенною. К-ръ 1-го бат-на, ском.: *Слушай на краулъ*, слѣдуетъ тотчасъ на правый флангъ своего бат-на, гдѣ и становится правѣ к-ра 1-го вз-да, а по минованіи начкомъ праваго фланга, слѣдуетъ за нимъ, вмѣстѣ съ полк. к-ромъ и, проводивъ по линіи фронта своего бат-на, возвращается на свое мѣсто впереди бат-на (въ 30 шаг. передъ середину онаго, или менѣе, сообразно съ мѣстомъ). По км-дѣ на краулъ, бар-ки бьютъ, а муз-ты играютъ. По приближеніи нач-ка къ знамени 1-го бат-на, к-ръ 2-го бат-на ком.: *Слушай на краулъ*, и исполняетъ предписанное выше для к-ра 1-го бат-на. Такимъ же образомъ отдастъ честь и 3-й бат-нъ послѣ 2-го. Когда нач-къ пройдетъ половину ниже стоящаго бат-на, то бат. к-ръ, подавъ знакъ саблей для прекращенія боя, ком.: *Бат-нъ на плечо*, и ожидаетъ приказанія. Муз-ты перестаютъ играть по знаку сабли полк. к-ра, который подаетъ его тогда, когда послѣднему бат-ну будетъ ском.: *на плечо*. При встрѣчѣ Ихъ Императорскихъ Величествъ, когда Ихъ Величества минуютъ муз-товъ, то они, по знаку старшаго муз-та, начинаютъ гимнъ «*Боже, Царя храни*»; гор-ты и бар-ки перестаютъ бить походъ, а бар-ки первыхъ бат-новъ бьютъ, вмѣстѣ съ муз-тами, гимнъ, пока о прекращеніи его не будетъ дано особаго приказанія.

Примѣч. Если предъ полкомъ находится шефъ онаго, то во всѣхъ случаяхъ онъ отдаетъ честь старшему нач-ку по правиламъ, предписаннымъ для полк. к-ра, который, въ этомъ случаѣ, становится на правомъ флангѣ полка, рядомъ съ к-ромъ 1-го бат-на; а когда нач-къ миуетъ его, то слѣдуетъ за нимъ и, проводивъ его по фронту, остается на противоположномъ флангѣ полка.

При встрѣчѣ нач-ка полкомъ, построенымъ въ линію колоннъ на тѣсныхъ интервалахъ, честь отдается цѣлымъ полкомъ. Полк. к-ръ, по приближеніи нач-ка до 100 шаг., ком.: *Слушай, на краулъ*, и ѣдетъ къ нему съ рапортомъ, а бат. к-ры отѣзжаютъ на правые фланги своихъ бат-новъ и остаются на этихъ мѣстахъ во время проѣзда нач-ка, не провожая его по линіи. По минованіи начкомъ лѣваго фланга послѣдняго бат-на, полк. к-ръ возвращается передъ середину полка, и, подавъ знакъ для пре-

кращенія боя, ком.: *Бат-ны на плечо*; вмѣстѣ съ исполненіемъ этихъ км-дѣ, бат. к-ры выѣзжаютъ передъ свои бат-ны на 10 ш. отъ середины (или менѣе, смотря по мѣсту).

При представленіи на смотръ *дивизіи*, нач-къ оной командуетъ: а) если пѣхота расположена разверн. фронтомъ: *По-батно, слушай на краулъ*; б) когда же бат-ны построены въ линіи колоннъ на тѣсныхъ интервалахъ, то: *По полкамъ, слушай на краулъ*. Послѣ сего подѣзжаетъ къ нач-ку и рапортуетъ (по титулѣ): въ такой-то *дивизіи* *въ строю находится бат-новъ* столько-то, *б-рей и орудій* (буде есть) столько-то; *во взводахъ рядовъ* по столько-то; подаетъ строевую записку и провожаетъ нач-ка по фронту. К-рь 1-го полка исполняетъ то, что сказано выше, но къ нач-ку не подѣзжаетъ, а становится прямо на указанное мѣсто; к-рь же 2-го полка, когда оный построенъ развернутымъ фронтомъ, ком.: *по-батно, слушай на краулъ*, въ то время, когда нач-къ приблизится къ серединѣ послѣдняго бат-на 1-го полка, а если въ линіи к-нѣ съ тѣсными интервалами, ком.: *слушай на краулъ*, по приближеніи нач-ка къ флангу 1-го полка. К-ры слѣдующихъ полковъ исполняютъ то же самое, каждый въ свою очередь. Полк. к-ры, подавъ нужныя км-ды, становятся на прав. флангахъ своихъ полковъ, правѣе полк. ад-товъ и, пропустивъ нач-ка, провожаютъ его по линіи. Когда войска построены въ нѣсколько линій, въ к-нахъ, съ тѣсными интервалами, и нач-къ, миновавъ 1-й полкъ, приблизится къ серединѣ 2-го полка, то к-рь 1-го полка подаетъ знакъ *муз-тамъ* перестать играть и ком.: *Бат-ны на плечо*, и: *къ ногъ*. При этомъ *муз-ты* начинаютъ снова играть, когда нач-къ, проѣхавъ по задней линіи, выѣзжаетъ передъ первую линію. К-ры слѣдующихъ полковъ руководствуются этимъ же правиломъ. Если по малочисленности войскъ, они построены въ одну линію, то командуются только *на плечо*, а *муз-ты* играть не перестаютъ.

Примѣч. Въ тѣхъ случаяхъ, когда войскамъ, выведеннымъ на смотръ, приказано будетъ имѣть *муз-товъ* за бат-нами, то для отдаванія чести, при встрѣчѣ нач-ка, на *караулъ-не* брать, *муз-тамъ* не играть и *бар-камъ* не бить.

б) **Въ кав-іи** ¹⁾. Если часть не болѣе эск-на, то она строится, какъ указано въ эск. уч. до км-ды *тр-чи по мѣстамъ* (см. стр. 663, г). Лица, начальствующія надъ эск-помъ, становятся на флангъ его, подобно сказанному выше (на стр. 723) о ротѣ. Съ приближеніемъ нач-ка эск. к-рь ком.: *Смирно, сабли (палаши) вонъ, пики въ руку*, и потомъ: *Гг. оф-ры*. По послѣдней км-дѣ всѣ оф-ры салютуютъ, тр-чи трубятъ маршъ (играя *походъ* въ тѣхъ случаяхъ, которые указаны на стр. 723 для гор-товъ и бар-ковъ), а эск. к-рь, взявъ подвысь и подскакавъ къ нач-ку,

¹⁾ Уст. Кав. сл.: Эск. Уч. 1869, Полк. Уч. 1869. Сводъ прав. о смотр. в парад. 1872.

останавливается, салютуетъ и рапортуетъ (по титулѣ): *въ эск-нѣ об. оф-ровъ* столько-то, *ун. оф-ровъ* столько-то, *тр-чей* столько-то, *рядовыхъ* столько-то; *во взводахъ по* столько-то *рядовъ*, подаетъ нач-ку строевой рапортъ (см. отд. VI, стр. 564) и слѣдуетъ за нимъ съ наружной стороны, держа саблю опущенною. Послѣ объѣзда фронта, эск. к-рѣ, получивъ отъ нач-ка приказаніе, скачетъ передъ середину эск-на и ком.: 1) *Гл. оф-ры*, а если нач-къ проѣхалъ по фронту справа на лѣво, то эск. к-рѣ ком.: 2) *эск-нѣ, глаза на пра-во*, и потомъ: *сабли въ но-жны*.

Примѣч. Строевой рапортъ держать въ лѣвой рукѣ, вмѣстѣ съ поводьями, и подавать нач-ку правую рукою.

Если нач-къ смотритъ полкъ, то будетъ ли полкъ построенъ разверн. фронтомъ или иначе, встрѣча исполняется одинаково; а именно: какъ только нач-къ будетъ въ виду, полк. к-рѣ ком.: *Смирно*, а когда онъ будетъ шагъ въ 200, то: *Сабли вонъ*, и проч., а когда они вынуты: *Гл. оф-ры*. По этой км-дѣ исполняется сказанное выше, а полк. к-рѣ, взявъ подвысь, подѣбзжаетъ къ нач-ку, останавливается, салютуетъ и рапортуетъ: *Въ строю шт. и об. оф-ровъ* столько-то, *нижнихъ чиновъ* столько-то, *во взводахъ по* столько-то *рядовъ*, подаетъ строев. рапортъ и слѣдуетъ за нач-комъ. Див-ные и эск-ные к-ры, по км-дѣ *и. оф-ры*, становятся на флангѣ своей части съ той стороны, откуда приближается нач-къ; когда нач-къ минуетъ ихъ, то сопровождаютъ его по фронту своей части и остаются на противоположномъ ея флангѣ. По проѣздѣ нач-ка, исполняется сказанное о эск. к-рѣ, причемъ, по км-дѣ *и. оф-ры*, див-ные и эск-ные к-ры становятся на мѣста, опредѣленные имъ въ Уст. Полк. Учен.

Примѣч. 1) Относительно шефа полка соблюдаются правила, указанные на стр. 727 въ прим.; причемъ, по км-дѣ *и. оф-ры*, полк. к-рѣ становится рядомъ съ к-ромъ 1-го див-на. — 2) Штандарты никогда не салютуютъ.

Для встрѣчи нач-ка частью большею полка, к-ры и чины штабовъ становятся: а) *при разверн. фронтѣ*, нач-къ дивизіи — передъ серединою ея, въ разстояніи 10 вз-довъ отъ фронта; бр-дный к-рѣ — передъ серединою бр-ды, на 8 вз-довъ отъ фронта; б) *при полк. сомкн. к-нахъ*, нач-къ дивизіи — передъ серединою линіи, въ разстояніи 6 вз-довъ, к-рѣ бр-ды — въ разстояніи 4 вз-довъ; полк. к-ры — въ разстояніи 2 вз-довъ впереди фланговъ равненія; в) *при встрѣчѣ нач-ка съ праваго фланга*, к-рѣ полка — рядомъ съ к-ромъ 1-го див-на, а вправо, отъ него: к-рѣ бр-ды, нач-къ дивизіи — правѣе тр-чей 1-го полка, въ 8 шагъ правѣе (жандармы — если состоятъ при дивизіи) нач-къ штаба дивизіи (а если при дивизіи находятся жандармы, то — въ 4 шагъ отъ жандармовъ), имѣя сзади себя въ 1 шагъ чиновъ штаба дивизіи.

Кав-ія вынимаетъ сабли для отданія чести только тому изъ нач-ковъ, который производитъ смотръ или парадъ; при пріѣздѣ же прочихъ непосредственныхъ нач-ковъ части берутъ только пикъ въ руку. При этомъ линейные ун. оф-ры остаются на линіи

и отсылаются въ свои мѣста не ранѣе, какъ по прїѣздѣ нач-ка, производящаго смотръ или парадъ.

Если въ строю бр-да разверн. фронтомъ, то к-ръ бр-ды исполняетъ предписанное выше для полк. к-ра и рапортуетъ нач-ку: «*въ бр-дѣ въ строю эск-новъ столько-то, во взводахъ по столько-то рядовъ*, и если въ строю находится арт-ія, то прибавляетъ: *б-рей столько-то, орудій столько-то*. Честь отдается по полкамъ, послѣдовательно, такъ: к-ръ 1-го полка, повторивъ км-ду к-ра бр-ды: *Гл. оф-ры*, ѣдетъ тотчасъ на тотъ флангъ полка, съ котораго подъѣзжаетъ нач-къ, и становится рядомъ съ к-ромъ див-на. Когда нач-къ минуетъ флангъ полка, то полк. к-ръ слѣдуетъ за нимъ по линіи фронта. 2-й полкъ исполняетъ, какъ предписано для 1-го, съ тою только разницею, что к-ръ 2-го полка, для встрѣчи, ком.: *Гл. оф-ры*, въ то время, когда нач-къ приближается къ серединѣ 1-го полка. Послѣ объѣзда фронта, к-ръ бр-ды скачетъ передъ середину ея и ком.: *Гл. оф-ры*, и проч., примѣняясь къ сказанному о полк. к-рѣ.

Если въ строю дивизія разверн. фронтомъ, то нач-къ дивизіи исполняетъ предписанное выше для к-ра бр-ды. К-ръ 1-й бр-ды и к-ръ 1-го полка принимаютъ тотчасъ км-ду див-наго нач-ка: *Гл. оф-ры*, и ѣдутъ на правые фланги своихъ частей. К-ръ 2-го полка подаетъ эту км-ду въ то время, когда нач-къ подъѣзжаетъ къ серединѣ 1-го полка; к-ръ 2-й бр-ды и к-ръ 3-го полка—когда нач-къ подъѣзжаетъ къ серединѣ 2-го полка. К-ръ бр-ды, для встрѣчи нач-ка, становятся рядомъ съ к-ромъ того полка бр-ды, къ которому подъѣзжаетъ нач-къ.

Если войска построены въ двѣ линіи разверн. фронтомъ или въ двѣ линіи к-нъ, то сабли вынимаются обѣими линіями въ одно время, а честь отдается тр-чами послѣдовательно, сперва полками 1-й, а потомъ полками 2-й линіи, притомъ нач-ку, подъѣзжающему къ правому флангу войскъ 1-й линіи, встрѣча дѣлается въ 1-й линіи съ праваго, а во 2-й—съ лѣваго фланга, для этого командующій 2-ю линіею долженъ ком.: *Гл. оф-ры*, и потомъ *глаза на лѣво*, въ то время, когда нач-къ оканчиваетъ объѣздъ 1-й линіи. Если нач-къ подъѣзжаетъ къ лѣвому флангу войскъ, то встрѣча въ линіяхъ дѣлается въ обратномъ предъидущему порядкѣ.

Для встрѣчи главнаго нач-ка, всѣ прочіе подчиненные ему нач-ки, въ вѣдѣніи коихъ состоятъ войска, не командующіе оными въ строю, становятся на внѣшнемъ флангѣ тр-чей того полка, къ которому подъѣзжаетъ нач-къ—рядомъ съ нач-ками, командующими войсками, въ строю находящимися, въ порядкѣ, опредѣленномъ на стр. 725).

в) Въ артиллеріи ¹⁾. Для встрѣчи нач-ка, к-ры частей располагаются въ слѣдующемъ порядкѣ: б-рейный к-ръ—на

¹⁾ Св. прав. о смотр. и парад. 1872 г.

флангѣ равенія б-рей, въ 2 шаг. отъ нея; к-рѣ бр-ды—правѣ б-рейнаго, на 4 шага; правѣ к-ра бр-ды, на 4 шага—нач-кѣ арт-и; тр-чи становятся въ 6 шаг. всторонѣ отъ б-рейнаго к-ра, на флангѣ равенія и такъ, чтобы быть на одной линіи съ ѣздовыми 1-го уноса. Шт. тр-чи стоятъ на флангѣ равенія тр-чей, съ той стороны, съ которой подѣзжается главн. нач-кѣ. Если въ строю находятся муз-ты, то они становятся на мѣстѣ тр-чей, а послѣдніе—на флангахъ равенія, въ 2 шаг. отъ муз-товъ; бр-дный ад-тъ становится на флангѣ равенія тр-чей (въ конной арт-и—впереди ихъ).

Арт-ія, вмѣстѣ съ войсками, отдаетъ честь тому изъ нач-ковъ, который производитъ смотръ. При проѣздѣ же прочихъ непосредственныхъ нач-ковъ (когда арт-ія имѣетъ заблаговременно вынутыя сабли у оф-ровъ и ун. фей-ровъ), команд.: *Смирно*; по при этомъ линейные ун. оф-ры не уходятъ въ свои мѣста.

Когда лицо, производящее смотръ, приближается къ арт-и, то представляющій нач-къ ком.: 1) *Смирно*, 2) *фейерверкеры въ свои мѣста*, 3) *и. оф-ры*. Поднявъ саблю, подѣзжаетъ къ нач-ку и, опустивъ саблю, рапортуетъ и затѣмъ—подаетъ строевую записку (см. стр. 564), становится на свое мѣсто, а при объѣздѣ слѣдуетъ за нач-комъ по линіи фронта.

Если представляется на смотръ одна или нѣсколько бр-дъ, то к-ры оныхъ и б-рей, находясь передъ серединою своихъ частей и ском.: *Г. оф-ры*, слѣдуютъ тотчасъ на правые фланги своихъ бр-дъ и б-рей, а, по минованіи нач-комъ праваго фланга, слѣдуютъ за нимъ и, проводивъ по линіи фронта своей части, возвращаются на свое мѣсто, впереди бр-ды или б-рей.

Примѣч.: 1) Если арт-ія находится въ строю вмѣстѣ съ другими войсками, то нач-ки оной строевыхъ рапортовъ не подаютъ и не рапортуютъ.—2) При встрѣчѣ нач-ка, когда пѣхота не беретъ на караулъ—пѣшая арт-ія вынимаетъ сабли по ком.: *на плече*.

По км-дѣ *и. оф-ры*, тр-чи и муз-ты играютъ, какъ сказано на стр. 725, и перестаютъ играть по знаку сабли бр-днаго или б-рейнаго к-ра, которые подаютъ его тогда, когда нач-къ проѣдетъ послѣднюю часть въ арт-и.

III. О церемоніальномъ маршѣ.

а) Пѣхоты ¹⁾.

1) Для приготовленія къ церем. маршу ротою, к-рѣ ея ком.: *Къ церемоніальному маршу*. Гор-ты, бар-ки и муз-ты выходятъ передъ роту и становятся въ 30—50 шаг. передъ серединою ея, считая отъ задней шр-ги муз-товъ, до передней шр-ги роты ²⁾;

¹⁾ Уст. Пѣх. Сл.: Ротн. Уч. 1874, Бат. Уч. 1875, Св. прав. о см. и парад. 1872; пр. В. М. 1875 № 114.—²⁾ Если при ротѣ находится хоръ гор-товъ-муз-товъ, то ротные гор-ты, по км-дѣ: *къ церем. маршу*, присоединяются къ нимъ.

причемъ гор-ты и бар-ки становятся на 4 ш. впереди муз-товъ. По этой же км-дѣ пр. фл. ун. оф-рѣ, стоящій на флангѣ разверн. Р., переходитъ въ замокъ за крайній рядъ, какъ при сомкнутой к-нѣ.

Для прохожденія Р. церем. маршемъ разверн. фронтомъ или к-ною, находящеюся на полныхъ дистанціяхъ, Р. к-рѣ ком. 1) *Рота равненіе на право*, 2) *шагомъ*, М. По послѣдней км-дѣ Р. идетъ впередъ, а гор-ты, горно-флейтисты и бар-ки начинаютъ играть маршъ. Порядокъ прохожденія слѣдующій: впереди—тамбуръ-мажоръ; въ 2 шаг. за нимъ—полк. бар-кѣ; за нимъ въ 2 шаг.—гор-ты и бар-ки; потомъ, въ 4 шаг.—муз-ты (гдѣ находится хоръ гор-товъ-муз-товъ, этотъ хоръ идетъ на мѣстѣ, опредѣленномъ для муз-товъ). Р. к-рѣ идетъ шаг. въ 20 за муз-тами и шаг. на 10—15 впереди Р. Муз-ты, не доходя до нач-ка, поворачиваются по рядамъ на лѣво и становятся противъ него такъ, чтобы быть шаг. въ 10 отъ лѣв. фланга проходящей части. Гор-ты и бар-ки, поравнявшись съ нач-комъ, прекращаютъ бой по знаку старшаго бар-ка (а гдѣ положенъ тамбуръ-мажоръ, то—по знаку его), поворачиваются на лѣво и пристраиваются къ лѣвому флангу муз-товъ; гор-ты—лѣвѣе бар-ковъ. Муз-ты, по прекращеніи боя, тотчасъ начинаютъ играть маршъ; а бар-ки, ставъ на мѣсто, начинаютъ бить въ тактъ музыкѣ. Если муз-товъ нѣтъ, то гор-ты и бар-ки, поравнявшись съ нач-комъ, поворачиваются на лѣво и, не прекращая боя, становятся противъ него, какъ выше для муз-товъ сказано; причемъ гор-ны остаются правѣе бар-ковъ. Если нач-кѣ прикажетъ идти, имѣя равненіе на лѣво, то муз-ты становятся противъ нач-ка, шаг. въ 10 отъ линіи праваго фланга. Р. к-рѣ, шаг. за 20 не доходя нач-ка, беретъ саблю *подвысь*, а шаг. въ 10 отъ него опускаетъ саблю; пройдя шаг. 10 мимо нач-ка, беретъ снова саблю *подвысь* и заходитъ къ сторонѣ нач-ка, становясь ниже своихъ ближайшихъ нач-ковъ; затѣмъ, опустивъ саблю, остается тутъ, пока Р. не пройдетъ. Когда Р. минуетъ нач-ка, то гор-ты и бар-ки, а за ними муз-ты, продолжая играть, заходятъ плечемъ впередъ и слѣдуютъ за Р.; съ остановкою Р. прекращаютъ игру и переходятъ передъ Р.

Если Р. построена въ сомкн. вз-дную к-ну справа, то, для прохожденія церем. маршемъ *разомкнутою к-ною*, Р. к-рѣ ком.: 1) *Рота по взводно*, 2) *на взводныя дистанціи*, 3) *равненіе на право*, 4) *шагомъ*, 5) *1-й вз-дѣ*. Затѣмъ к-рѣ 1-го вз-да идетъ передъ середину онаго, командуя вмѣстѣ съ тѣмъ: *1-й вз-дѣ равненіе на право, шагомъ*, М. Км-да М. произносится, обратясь лицомъ къ муз-тамъ. К-рѣ 2-го вз-да исполняетъ тоже самое, когда 1-й вз-дѣ отойдетъ на назначенную дистанцію.

Примѣч. Рота можетъ проходить по полувз-дно на полувз-дныя дистанціи; причемъ порядокъ остается тотъ же, и все предписанное для вз-дныхъ к-ровъ исполняется полувз. к-рами.

При прохожденіи к-пою по отд-ямъ, вз. и полувз. к-ры и замык. оф-ры проходятъ на флангахъ отд-ій со стороны линіи равненія, а фельд-ль, ун. оф-ры и жал-ръ—на противоположныхъ флангахъ. Р. к-ръ идетъ впереди роты, въ 6—8 шаг. передъ головнымъ отд-іемъ, имѣя гор-товъ, бар-ковъ и муз-товъ передъ собою, какъ сказано выше. Проходя мимо нач-ка, Р. к-ръ, гор-ты, бар-ки и муз-ты, исполняютъ сказанное выше.

Для церем. марша сомкнутою к-ною, Р. к-ръ ком.: 1) *Рота равненіе на лѣво*, 2) *шагомъ*, М. По послѣдней км-дѣ к-на проходитъ церемон. маршемъ; Р. к-ръ, муз-ты, гор-ты и бар-ки исполняютъ изложенное предъ симъ.

Примѣч. При церем. маршѣ вз-дной к-ны съ полными дистанц., за Р. к-ромъ, въ 4 шаг. идетъ к-ръ головного вз-да, а за нимъ—этотъ вз-дъ.—2) Если рота проходитъ въ присутствіи старш. нач-ка, то все прочія нач-вующія лица надъ Р. идутъ: а) при *разверн. фронтъ* и при *к-ль вз-дной и полувз-дной*—на прав. флангъ головной части, и изъ нихъ старшій—наравнѣ съ 1-ю шр-гою, а за нимъ—слѣдующіе нач-ки, по старшинству званій и чиновъ, одинъ позади

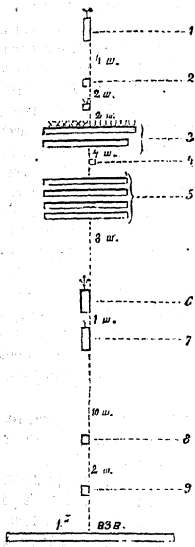

другаго; б) *при к-ль по отд-іямъ*—все въ рядѣ на флангѣ равненія, наравнѣ съ 1-ю шр-гою головного отд-ія, по старшинству чиновъ и званій къ сторонамъ нач-ка. Проходя мимо старшаго нач-ка, они прикладываютъ руку къ головному убору; минуя нач-ка, выходятъ всторону и останавливаются вблизи его, съ правой стороны, по старшинству слѣва на право. Если проходятъ бѣгомъ, то генералы, находящіеся пѣшкомъ, не останавливаются на флангахъ головной части.—3) При прохожденіи разомкнутой к-ною (вз-дной или полувз-дной), к-ры вз-довъ (полувз-довъ), идущіе передъ вз-дами (полувз-дами), а также замык. оф-ры, передъ нач-комъ не салютуютъ, а только *поворачиваютъ голову* къ сторонамъ нач-ка.

2) *Для прохожденія церемон. маршемъ бат-номъ* построенымъ въ разомкн. к-ну на полныхъ дистанціяхъ, бат. к-ръ ком.: 1) *Бат-нъ, равненіе на право*, 2) *шагомъ*, М. По послѣдней км-дѣ бат-пъ начинаетъ движеніе въ порядкѣ, указанномъ на чертежѣ 1). Порядокъ прохожденія: мл. шт. оф-ръ проходитъ, имѣя саблю на плечѣ; муз-ты, гор-ты и бар-ки исполняютъ изложенное о церемон. маршѣ роты; к-ръ бат-на,

1) Объясненіе чертежа: 1) мл. шт. оф-церъ, 2) тамб.-маж. (гдѣ полагается), 3) горн. и бар., 4) муз. чиновн., 5) муз-ты, 6) бат. к-ръ, 7) бат. ад-тъ, 8) Р. к-ръ, 9) вз. к-ръ.

отсалютовавъ и проѣхавъ шаговъ 25 мимо нач-ка, беретъ саблю *подвысь*, подѣзжаетъ къ нач-ку, становясь ниже своихъ ближайшихъ нач-ковъ, и, опустивъ саблю, остается тутъ, пока весь бат-нъ не пройдетъ; бат-ный ад-тъ, въ отдѣльномъ бат-нѣ, проѣхавъ мимо нач-ка, держа саблю въ плечѣ, отѣзжаетъ всторону, за бат. к-ромъ; въ бат-нѣ неотдѣльномъ бат. ад-тъ слѣдуетъ прямо. Ротные к-ры, проходя мимо нач-ка, салютуютъ; знам. ун. оф-ры и бат. жал. проходятъ на мѣстахъ, опредѣленныхъ имъ въ к-нѣ, слѣдуя правѣ выставленныхъ на линіи жал-ровъ. Когда бат-нъ пройдетъ мимо нач-ка, то муз-ты, гор-ты и бар-ки исполняютъ изложенное о ротѣ. Отойдя отъ нач-ка на 50 шаг., каждая рота беретъ ружье вольно, по км-дѣ своего Р. к-ра.

Примѣч.: 1) Если бат-нъ проходитъ въ присутствіи старшаго нач-ка, то всѣ прочія начальств. лица идутъ на правомъ флангѣ головной части.—2) Если бат. гор-тъ находится въ строю верхомъ, то онъ проѣзжаетъ въ 1 ш. за младш. шт. оф-ромъ.

Если бат-нъ построены въ сомкн. к-ну справа, то, для прохожденія церемон. маршемъ на полныхъ дистанціяхъ, бат. к-ръ ком.: 1) *По-ротно (вз-дно, полувз-дно);* 2) *на такія-то дистанціи;* 3) *равненіе на право, 4) шагомъ;* 5) *1-я рота (1-й взводъ 1-й роты, и т. д.).* По этой км-дѣ к-ръ головной части идетъ передъ ея середину и ком.: *Такая-то рота (вз-дѣ, полувз-дѣ) равненіе на право, шагомъ, М.* По послѣдней км-дѣ, головная часть, а также всѣ чины, которые должны слѣдовать впереди ея, начинаютъ движеніе; к-ры прочихъ частей исполняютъ послѣдовательно то же. Проходя мимо нач-ка, всѣ чины исполняютъ изложенное выше.

Примѣч. Если будутъ проходить на заднюю шр-гу, то ун. оф-ры остаются на своихъ мѣстахъ, а оф-ры, которымъ въ разомкн. к-нахъ определено быть впереди вз-довъ, идутъ на установленной дистанціи впереди задней шр-ги.

Для церемон. марша бат. к-ною изъ середины, разомкнутою на вз-дныя дистанціи, бат. к-ръ ком.: 1) *Бат-нъ, разомкнутою к-ною;* 2) *на вз-дныя дистанціи;* 3) *равненіе на право.* По 3-й км-дѣ к-ры вз-довъ 2-го полубат-на ком.: *такой-то вз-дѣ на право примыкай;* по этой км-дѣ вз-ды примыкаютъ ко вз-дамъ 1-го полубат-на, оставляя между вз-дами мѣсто для к-ра вз-да, какъ въ двухвз-дпой к-пѣ; затѣмъ вз-ды остававливаются по км-дѣ своихъ взв. к-ровъ. Вмѣстѣ съ этимъ рот. к-ры становятся: 3-й роты—на правомъ флангѣ, рядомъ съ к-ромъ 2-го вз-да 2-й роты, к-ръ 2-й роты—рядомъ съ к-ромъ 1-го вз-да этой роты, к-ръ 4-й роты—рядомъ съ к-ромъ 2-го вз-да 1-й роты, к-ръ 1-й роты—рядомъ съ к-ромъ 1-го вз-да 1-й роты, и к-ръ стрѣлк. роты—рядомъ съ к-ромъ 1-го вз-да этой роты; лѣвофл. ун. оф-ры вз-довъ 1-го полубат-на переходятъ въ замокъ, а правофл. ун. оф-ры вз-довъ 2-го полубат-на становятся за взв. к-рами, какъ въ двухвзв. к-пѣ. Когда вз-ды 2-го полубат-на примкнутъ, бат. к-ръ ком.: 4) *шагомъ,* 5) *головные вз-ды.* По послѣдней км-дѣ, к-ръ 3-й Р. вы-

ходить передъ середину головныхъ вз-довъ и ком.: 1) *Головные вз-ды равненіе на право*, 2) *шагомъ, М.* По этой км-дѣ головные вз-ды, а также муз-ты, бар-ки и гор-ты идутъ впередъ; к-ръ 3-й Р. проходитъ передъ серединою головы. вз-довъ на мѣстѣ, которое опредѣлено Р. к-ру при прохожденіи по-ротню. Какъ только головн. вз-ды отойдутъ на опредѣленную дистанцію, то слѣдующіе за ними вз-ды 2-й и 3-й ротъ начинаютъ движеніе по км-дѣ к-ра 2-й Р.: *равненіе на право, шагомъ, М.*; затѣмъ идутъ головн. вз-ды 1-й и 4-й ротъ—по км-дѣ к-ра 4-й Р. и т. д.

Примѣч. Если бат-нъ построенъ въ полувз. к-ну изъ середины, то полувз-ды 2-го полубат-на примыкаютъ на право и все чины занимаютъ мѣста, примѣняясь къ указанному выше; для командованія каждымъ двумя рядомъ стоящими полувз-дами и для прохожденія передъ серединою ихъ, выходитъ старшій изъ к-ровъ этихъ полувз-довъ. Рот. к-ры проходятъ на мѣстахъ, опредѣленныхъ имъ въ разомкн. к-нахъ, передъ серединою тѣхъ вз-довъ, которыхъ правую или лѣвую половину составляетъ 1-й полувз-дъ ихъ роты.

Для прохожденія сомкн. к-ною, бат. к-ръ ком.: 1) *Бат-нъ равненіе на право*, 2) *шагомъ, М.* Все чины проходятъ на мѣстахъ, опредѣленныхъ имъ въ сомкн. к-нѣ; ротн. к-ры, слѣдуя на опредѣленныхъ имъ мѣстахъ, не салютуютъ передъ нач-комъ и, проходя мимо поставленныхъ на линіи жал-ровъ, не обходятъ ихъ справа. Бат. к-ръ, м. шт. оф-ръ, ад-тъ, муз-ты, бар-ки и гор-ты исполняютъ, что указано при прохожденіи разомкнутою к-ною.

К-ною по отд-ямъ бат-нъ проходитъ согласно сказанному о ротѣ; причемъ бат. к-ръ проѣзжаетъ на томъ мѣстѣ, которое указано для Р. к-ра. Ротные к-ры проходятъ со стороны фланга равненія на мѣстахъ, опредѣленныхъ имъ въ к-нахъ по отд-ямъ.

3) *Войска, состоящія изъ нѣсколькихъ бат-новъ*, сообразно съ приказаніемъ нач-ка, могутъ проходить: по вз-дно, по ротню, по бат-по или сомкн. к-нами, причемъ подробности исполняются по правиламъ, указан. предъ симъ; нач-ки, пройдя главн. нач-ка, заѣзжаютъ и становятся правѣе его, другъ за другомъ: 1) если проходятъ *по ротню* или меньшими частями, то—бат-ные к-ры и нач-ки выше ихъ; 2) при прохожденіи *бат-ными к-нами* и при прохожденіи *полк. к-нами*—только полковые и отдѣльныхъ бр-дъ к-ры.

Примѣч. Чины штаба дивизіи заѣзжаютъ вмѣстѣ съ своими нач-ками и становятся за ними.

Каждая часть, пройдя нач-ка шаговъ на 50, беретъ ружье вольно по км-дѣ своего к-ра.

Стр-ыя роты проходятъ: со своими бат-нами—если стояли съ ними въ одномъ разсчетѣ, или отдѣльнымъ бат-номъ, за послѣднимъ бат-номъ полка—если въ строю составляли отдѣльный бат-нъ. Если же приказано будетъ стрѣлкамъ проходить бѣгомъ, то они отдѣляются отъ своихъ полковъ и проходятъ послѣ всей прочей пѣхоты и бат-новъ, составленныхъ изъ прислуги пѣшей арт-ии, если таковые находятся въ строю. Для командованія въ семь

случаѣ всѣми стрѣлками назначается, по распоряженію нач-ка, представляющаго войска, одинъ изъ генераловъ или шт. оф-ровъ.

Для прохождения *полковыми к-нами* ¹⁾, бат-ны каждаго полка выстраиваются на одной линіи, причемъ оф-ры, стоящіе на правомъ флангѣ 2-го и послѣдующихъ бат-новъ, примыкають локтемъ къ ун. оф-рамъ лѣв. фланга выше стоящихъ бат-новъ. Знамена выносятся впередъ и становятся рядомъ, въ 6 шаг. предъ серединою полка, имѣя по сторонамъ 2 оф-ровъ. Знам. ун. оф-ры, и бат-ные жал-ры, становятся въ число замыкающихъ ун. оф-ровъ. Полк. к-ръ становится въ 10 шаг. передъ знаменами. Въ 10 шаг. предъ тамб.-мажоромъ 1-го полка бр-ды выстраиваются (съ обнаженными саблями) всѣ шт. оф-ры, полк. и бат. ад-ты и жал-рные оф-ры обоихъ полковъ бр-ды, по

старшинству, въ одну линію, серединою своею передъ серединою к-ны; за серединою шт. оф-ровъ становится полк. шт. гор-тъ. Передъ 2-мъ полкомъ бр-ды становится только одинъ к-ръ этого полка.

Войска проходятъ по линіи, обозначаемой жал-рами; жал-ры размѣщаются одинъ отъ другаго на разстояніи 20—30 шаг. Отъ воли нач-ка зависитъ приказать проходить 7 и безъ жал-ровъ.

Для прохождения церемон. маршемъ, дистанція опредѣляется: а) *вз-дная* (т. е. одинъ интервалъ между жал-рами) — между вз-дами, ротами, а въ случаѣ прохождения сомкн. к-нами — и между бат-нами одного полка; б) *двухвз-дная* (т. е. два интервала) — между бат-нами, при прохожденіи по вз-дно или по ротно и между сомкн. к-нами отдѣльныхъ бат-новъ; в) *трехвз-дная* — между полками или бр-дами; г) *четырехвз-дная* — между див-ми. Дистанціи между к-нами измѣряются отъ замык. ун. оф-ровъ предъидущей части, до передней шр-ги послѣдующей части.

Порядокъ прохождения чиновъ въ головѣ дивизіи указанъ на чертежѣ ²⁾.

Примѣч. Полк. ад-ты и жал-рные оф-ры сабель вовсе не обнажаютъ, а при прохожденіи мимо нач-ка прикладываютъ руку къ козырьку.

При прохожденіи церем. маршемъ вз-

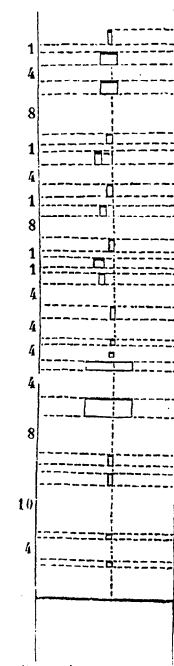

¹⁾ Пр. В. М. 1873 № 229. — ²⁾ Объясненіе чертежа: 1) нач-къ штаба див., 2) чины штаба див., 3) жанд. дивизіи (гдѣ полагаются), 4) нач-къ див., 5) див. гор-тъ, 6) к-ръ 1-й бр-ды, 7) ад-тъ бр-ды, 8) к-ръ полка, 9) полк. ад-тъ и жалов. оф-ръ, 10) полк. гор-тъ; далѣе чины идутъ въ порядкѣ, указан. на стр. 733.

дами и ротами, полковые хоры ¹⁾ 1-го и прочихъ полковъ становятся впереди головныхъ бат-новъ своихъ полковъ; муз-ты, гор-ты и бар-ки, исполняютъ изложенное на стр. 732.

Какъ только, при прохожденіи развернутыми частями, послѣдняя часть (взводъ или рота) бат-на минуетъ нач-ка, то бар-ки этого бат-на перестаютъ бить маршъ, а бьютъ первые четыре такта бат-ной встрѣчи; слѣдующіе же такты исполняются бар-ками и гор-тами 2-го бат-на, которые, пробивъ эти такты на походъ, не пристраиваются къ муз-тамъ, а продолжаютъ идти предъ своими бат-нами. Съ окончаніемъ этого боя, бар-ки 1-го бат-на продолжаютъ бить въ тактъ музыкѣ. Когда послѣдняя часть 1-го полка минуетъ нач-ка, то муз-ты этого полка, непереставая играть, по знаку капельмейстера или старш. муз-та, двигаются впередъ шага на три и заходятъ правымъ плечомъ, а когда бар-ки и гор-ты слѣдующаго полка примутъ встрѣчу—перестаютъ играть, поворачиваются рядами на лѣво и идутъ къ своему мѣсту. Муз-ты 2-го полка, въ то время, какъ стоящіе передъ ними муз-ты 1-го полка тропутся впередъ, вступаютъ на ихъ мѣсто и начинаютъ играть маршъ для своего полка, какъ выше сказано. Полковые хоры слѣдующихъ полковъ, исполняютъ все совершенно сходно съ муз-тами 1-го полка.

Примѣч.: 1) Въ тѣхъ войскахъ, гдѣ большой хоръ имѣется только при первомъ полку дивизіи, въ остальныхъ же полковые хоры составляются изъ гор-товъ, полковой хоръ 1-го полка, при прохожденіи развернутыми частями, пристраивается къ лѣвому флангу див-наго хора и исполняетъ съ нимъ всѣ движенія, играя вмѣстѣ же съ нимъ маршъ, для своего полка.—2) Въ войскахъ, имѣющихъ див-ный хоръ и полк. хоры изъ гор-товъ, первый—остается на мѣстѣ во время прохожденія всѣхъ полковъ своей дивизіи и играетъ для cadaго полка особый маршъ; полковые же хоры съ бар-ками смѣняются, какъ выше сказано о полков. хор.

Если приказано проходить сомкн. к-нами, то муз-ты, бар-ки и гор-ты всѣхъ бат-новъ головнаго полка выходятъ передъ 1-й бат-нъ и выстраиваются: гор-ты—правѣе бар-ковъ, въ одинъ вз-дъ; а за серединою его—муз-ты. Полк. бар-къ становится передъ серединою вз-да въ 2 шаг., а тамбуръ-мажоръ (гдѣ таковой положенъ)—передъ ними, въ 4 шаг.; бат-ные гор-ты и бар-ки размѣщаются на обоихъ флангахъ: первые—гор-товъ, а вторые—бар-ковъ. Гор-ты—муз-ты составляютъ полк. хоры и становятся: двухъ первыхъ полковъ—на правомъ, а двухъ послѣднихъ полковъ—на лѣвомъ флангѣ див-наго хора.

Бар-ки и гор-ты полковъ и бр-дъ, сап-ыхъ и стр-ыхъ (составляющихъ при этомъ сводный полкъ), соединяются вмѣстѣ и становятся предъ головными бат-нами своихъ полковъ, въ 15 шаг. впереди фронта, имѣя бар-ковъ съ праваго, а гор-товъ съ лѣваго фланговъ. При приближеніи 2-го и слѣдующихъ полковъ, бар-ки бьютъ колонную встрѣчу, но не для cadaго бат-на, а для cadaго полка.

¹⁾ Разумѣя подъ ними безразлично и большіе музыкальные хоры и хоры изъ ор-товъ-муз-товъ.

Для прохождения полк. к-нами, гор-ты и бар-ки каждой бр-ды становятся впереди головного полка бр-ды; муз. хоры всѣхъ полковъ дивизіи собираются вмѣстѣ и строятся: въ дивизіяхъ, имѣющихъ большіе музык. хоры въ каждомъ полку—хоры двухъ старшихъ полковъ впереди, а за ними хоры двухъ младшихъ полковъ; въ дивизіяхъ, имѣющихъ одинъ большой хоръ и малые полковые хоры—див-ный хоръ становится въ средину, а по сторонамъ его—п-вые, по два, одинъ за другимъ, какъ выше сказано. Повернувъ на лѣво, построеныя такимъ образомъ муз-ты всей дивизіи идутъ рядами, равняясь своимъ лѣвымъ флангомъ по линіи фронта бар-ковъ и гор-товъ головной части и становятся противъ нач-ка.

Если приказано проходить бьломъ, то: а) муз-ты, противъ нач-ка, производящаго смотръ, выстраиваются заблаговременно; б) при прохожденіи к-нами, гор-ты бѣгутъ предъ своими бат-нами точно также, какъ и при церемониальномъ маршѣ вз-дами, но чести не играютъ; в) дистанція между бат-нами берется двухъзводная.

б) Кавалеріи.

Церем-мъ маршемъ кав-ія проходитъ: по вз-дно, по полуэск-но, по эск-но—на полныхъ дистанціяхъ, по див-но—на дистанціи 5-ти вз-довъ, и сомкн. эск-ною к-ною—имѣя между эск-нами вз-дныя дистанціи.

Для прохождения церем. маршемъ частями, полк. к-рѣ ком.: *Сабли-вонъ, къ церем. маршу, по вз-дно на вз-дныя* (или: *по полуэск-но на полуэск-ныя, или: по эск-но на эск-ныя, или: по див-но на эск-ныя дистанціи*), *равненіе на право* (или *на лѣво*), *алл., 4-й вз-дъ* (полуэск-нъ, эск-нъ). При прохожденіи сомкнутою к-ною ком.: *Сабли вонъ, къ церемон. маршу сомкн. к-ною, равненіе на право* (или *на лѣво*), *алл., М.* (зн. с.).

Порядокъ прохожденія полка: впереди—полк. ад-тъ, передъ серединою тр-чей; п. к-рѣ—въ 4 шаг. за тр-чами, а за нимъ въ 4 шаг.—к-рѣ 1-го див-на; далѣе, въ 4 шаг.—к-рѣ 1-го эск-на; за нимъ, при слѣдованіи по полуэск-но, ѣдетъ, въ 4 шаг., к-рѣ 1-го полуэск-на, а при прохожденіи по вз-дно—к-рѣ 1-го вз-да. При прохожденіи сомкн. к-нами п. к-рѣ ѣдетъ въ 4 шаг. за тр-чами передъ серединою к-пы на вз-дной отъ нее дистанціи, а див-ные и эск-ные к-ры—на флангахъ равенія.

При прохожденіи церем-мъ маршемъ: а) Тр-чи полка, не доѣзжая до нач-ка на 100 ш., начинаютъ трубить походъ (и на шагу полк. ад-тъ салютуетъ); въ 50 шаг. отъ нач-ка муз-ты перестаютъ играть, и п. ад-тъ (взявъ на плече) ком.: *На лѣво, алл.* (удвоен.) *М.*; муз-ты, повернувшись, переѣзжаютъ такъ, чтобы быть противъ нач-ка и тамъ, повернувшись во фронтъ, начинаютъ играть маршъ; полк. ад-тъ, остановивъ тр-чей, опускаетъ саблю. б) Полк. к-рѣ, не доѣзжая до нач-ка на вз-дъ, беретъ на подвысь, за 8 ш. опускаетъ саблю, а когда мипуетъ нач-ка шага

на 4, беретъ снова *подвысь*, галопомъ подъѣзжаетъ къ нач-ку, становится съ правой его стороны и опускаетъ саблю. в) Див-ные к-ры исполняютъ въ свою очередь то же, что и п. к-ры; но при прохожденіи див-нами въ разверн. фронтѣ и сомк. эск-ною к-ною не подъѣзжаютъ и въ 1-мъ случаѣ салютуютъ только на шагу, а во 2-мъ—вовсе не салютуютъ. г) Эск-ные к-ры подъѣзжаетъ къ нач-ку только при прохожденіи по вз-дно, по 6-ти, по 3-и, рядами и по одному, а салютуютъ только на шагу; вз. к-ры и вообще всѣ оф-ры салютуютъ только на шагу, когда ѣдутъ передъ фронтомъ; когда же вз. к-ры ѣдутъ по флангамъ, то никто не салютуетъ.

Когда, во время прохожденія, нач-комъ будетъ подавъ сигналъ перемѣняющій алл., то онъ принимается эск-номъ, который прошелъ, и всѣми эск-нами, которые еще не прошли; исключал сигнала карьеръ, который принимается только эск-номъ прошедшимъ и эск-номъ подходящимъ. При прохожденіи карьеромъ, сабель и пикъ къ атакѣ не берутъ. Хоръ тр-чей перестаетъ играть маршъ, когда послѣдняя часть пройдетъ мимо нач-ка, послѣ чего онъ поворачивается на лѣво и кратчайшимъ путемъ идетъ къ своему полку.

При прохожденіи частями болѣе полка на дистанціи полныя и менѣе полныхъ, а равно при прохожденіи сомкнутыми к-нами, дистанціи полагаются: между полками—6-ти-вз-дныя, между бр-дами—7-ми-вз-дныя, а между дивизіями—8-ми-вз-дныя, считая отъ хвоста лошадей передней шр-ги послѣдней части предъидущаго полка, до головы лошадей передней шр-ги головной части послѣдующаго полка. Нач-ки и чины упр-ій въ дивизіи проходятъ въ томъ же порядкѣ, который указанъ на стр. 736.

При прохожденіи церемоніальнымъ маршемъ дивизіи, нач-къ ея и полк. к-ры, при всѣхъ порядкахъ построенія и на всѣхъ аллюрахъ, салютуютъ и, миновавъ нач-ка на взводъ, подъѣзжаютъ къ нему, становясь одинъ за другимъ, по старшинству, лицомъ къ нач-ку, вдоль линіи церемоніальнаго марша. Нач-къ штаба дивизіи и старшіе ад-ты сабель не выпимаютъ, а проходя мимо нач-ка, прикладываютъ руку къ головному убору; миновавъ же нач-ка на вз-дъ, они подъѣзжаютъ къ нему.

Тр-чи головнаго полка исполняютъ указанное на стр. 738, а хоры же прочихъ полковъ, слѣдуя по шести, вдоль фланга к-ны, противнаго флангу равненія, опереживаютъ свой полкъ и останавливаются противъ нач-ка, рядомъ съ тр-чами предъидущаго полка, а именно: хоръ 2-го полка—по правую сторону хора 1-го полка, а хоръ 3-го полка—по лѣвую сторону хора 2-го полка, и такъ далѣе исполняютъ послѣдовательно хоры тр-чей прочихъ полковъ; всѣ они, за исключеніемъ хора 1-го полка, начинаютъ играть походъ уже пристроившись къ тр-чамъ предъидущаго полка, и въ то время, когда эти послѣдніе перестали играть маршъ. Хоръ тр-чей каждаго полка перестаетъ играть маршъ—когда послѣдняя часть его полка минуетъ нач-ка; тогда хоры нечетныхъ пол-

ковъ поворачиваютъ, по км-дѣ полк. ад-та, на лѣво и идутъ кратчайшимъ путемъ къ своему полку: а хоры четныхъ полковъ подаются на нѣсколько шаговъ впередъ рысью, дѣлаютъ заѣздъ на лѣво и идутъ къ своимъ полкамъ.

При прохожденіи по див-но разверн. фронтомъ и при прохожденіи сомкнут. эск. к-нами, хоры тр-чей соединяются по бр-дно. Соединенный хоръ тр-чей бр-ды, слѣдующей въ головѣ войскъ, исполняетъ, что предписано для полк. хора, хоры же тр-чей прочихъ бр-дъ исполняютъ бр-дными хорами, что сказано выше о полковыхъ. При соединеніи хоровъ по бр-дно, ад-ты становятся передъ вторыми рядами съ праваго и лѣваго фланговъ бр-днаго хора и старшій изъ нихъ командуетъ онымъ.

в) Артиллерія.

Церемон. маршемъ арт-ія, сообразно съ приказаніемъ нач-ка, проходить: 1) по вз-дно, 2) по б-рейно, 3) сомкн. бр-дными к-нами, и 4) въ пѣшей арт-и, сверхъ того, рысью, съ посаженною прислугою на орудія; причемъ соблюдаются слѣдующія дистанціи: а) между вз-дами—1 интервалъ, б) между б-реями—2 интервала, в) между сомкнутыми бр-дными к-нами, какъ въ пѣшей арт-и, такъ и въ конной—3 интервала. Тѣже дистанціи соблюдаются и на рыси. Арт-ія отъ предъидущей части пѣхоты или кав-и беретъ дистанцію въ 4 интервала.

Вторые дивизионы въ пѣшей арт-и, если они имѣются, проходятъ церем. маршемъ въ пѣшемъ строѣ. Если пѣхотѣ приказано будетъ проходить по ротню, то пѣшіе вз-ды проходятъ по див-но, на вз-дныхъ дистанціяхъ, въ ротномъ расчетѣ.

Старшій нач-къ опредѣляетъ км-дою, какими частями, на какія дистанціи и какимъ ал. (въ пѣш. арт-и шагъ или рысь) проходить церем. маршемъ. Наприм.: для прохожденія по вз-дно на вз-дныхъ дистанціяхъ, к-ръ б-рей ком.: *Къ церемоніальному маршу, по вз-дно, на вз-дныя дистанціи, равненіе на право (или на лѣво, къ той сторонѣ, гдѣ находится нач-къ), ал., 1-й вз-дъ.* К-ръ 1-го вз-да ком.: *1-й вз-дъ равненіе (по назначенію), ал., М.* Съ началомъ движенія 1-го вз-да, к-ръ 2-го вз-да ком. своему вз-ду тоже самое, км-ду же М. произносить, когда 1-й вз-дъ отойдетъ на вз-дную дистанцію. Для прохожденія съ посаженною прислугою, к-ръ б-рей ком. предварительно: *на орудія садись.* Для прохожденія б-реею въ карьеръ (въ конн. арт-и), бтр. к-ръ ком.: *Къ церем. маршу, б-рея впередъ, равненіе на право (или на лѣво), шагомъ, М., затѣмъ: рысью, М., потомъ: маршъ-маршъ; пройдя шаговъ 20 мимо нач-ка, бтр. к-ръ переводитъ постепенно на шагъ и останавливаетъ б-рею.*

Порядокъ прохожден. церем. маршемъ: 1) *По вз-дно на вз-дныя дистанціи.*—*вз-дные к-ры* ѣдутъ противъ середины своихъ вз-довъ (въ конн. арт-и—на шагъ, въ пѣш. арт-и—на 2 шаг. впереди линіи ун. фей-ровъ); *див-ные к-ры*—впереди 1-го и 3-го вз-довъ (въ конн. арт-и—на шагъ, въ пѣш. —на 2 шаг. отъ вз-дныхъ

к-ровъ); *бтр. к-рѣ*—въ 10 шаг. впереди к-ра 1-го див-на. 2) *Сомкнутою вз-дною к-ною*—*вз-дныя к-ры*—на флангѣ равненія своихъ вз-довъ, на линіи ун. фей-ровъ; *к-рѣ 1-го див-на*—рядомъ съ к-ромъ 1-го вз-да, а *2-го див-на*—рядомъ съ к-ромъ 3-го вз-да; *бтр. к-рѣ*—противъ середины 1-го вз-да, впереди ун. фей-ровъ (въ конн. арт-іи въ 15 шаг., въ пѣш.—въ 10 шаг.). 3) *По див-но на вз-дныя или див-ныя дистанціи*—*вз-дныя к-ры*—на флангахъ див-на, рядомъ съ ун. фей-рами; *к-ры див-новъ*—передъ серединою своихъ див-новъ въ 6 ш. отъ ун. фей-ровъ; *к-рѣ б-рей*—впереди к-ра 1-го див-на (въ конн. арт-іи на 10 ш., въ пѣш.—на 8 ш.). 4) *Сомкнутою див-ною к-ною*—*вз-дныя к-ры*—на флангахъ див-новъ, рядомъ съ ун. фей-рами; *див-ныя к-ры*—на флангахъ равненія своихъ див-новъ, рядомъ со вз-дными к-рами; *к-рѣ б-рей*—передъ серединою 1-го див-на (въ конн. арт-іи въ 15 ш., въ пѣш.—въ 10 ш. отъ ун. фей-ровъ). 5) *По б-рейно* (и въ пѣш. арт-іи *по б-рейно съ посаженною прислугою*)—*к-ры крайнихъ вз-довъ*—на флангахъ б-рей, рядомъ съ ун. фей-рами; *к-ры сред-ныхъ вз-довъ*—въ конн. арт-іи передъ серединою своихъ вз-довъ, на шагъ отъ линіи ун. фей-ровъ, въ пѣш. арт-іи—въ серединѣ своихъ частей, на линіи ун. фей-ровъ; *к-ры див-новъ*—въ конн. арт-іи, 1-го див-на—передъ 1-мъ вз-домъ, 2-го див-на—передъ 4-мъ вз-домъ, на шагъ отъ линіи ун. фей-ровъ; въ пѣш. арт-іи—на флангахъ б-рей, рядомъ съ к-рами вз-довъ; *к-рѣ б-рей*—передъ серединою, въ конн. арт-іи—въ 10 ш., въ пѣш.—въ 15 ш. отъ линіи ф-ровъ. 6) *Въ одно орудіе* (ящички за ор.)—*к-ры 1-го и 4-го вз-довъ*—у крайнихъ орудій б-рей; *к-ры 2-го и 5-го вз-довъ*—у головныхъ ор. своихъ вз-довъ, рядомъ съ ун. фей-рами; *к-рѣ 1-го див-на*—у 1-го ор., а *2-го*—у 5-го ор., рядомъ къ к-рами вз-довъ; всѣ—со стороны равненія; *к-рѣ б-рей*—впереди ун. фей-ра головнаго ор. б-рей, въ конн. арт-іи—на 15 ш., въ пѣш.—на 10 ш. 7) Въ конн. арт-іи, *въ одно орудіе съ дистанціями* или въ карьеръ—*вз-дныя и див-ныя к-ры* ѣдутъ у тѣхъ же орудій, только вз-дныя к-ры—впереди ун. фей-ровъ, а див-ныя—впереди вз-дныхъ к-ровъ; *к-рѣ б-рей*—во главѣ, въ 10 ш. впереди див-на (вторыми ор. во вз-дахъ ком. ун. фей-ры). Во всѣхъ случаяхъ *тр-чи ѣдутъ въ 8 ш.* впереди бтр. к-ра.

При церем. маршѣ дистанціи между ящичкомъ предшествующей части и ун. фей-ромъ послѣдующей опредѣлены: 1) див-ныя—30 ш., 2) вз-дныя—15 ш., 3) сомкнутыя—6 ш., 4) при прохожденіи въ одно ор.—3 ш., а въ одно ор. съ дистанціями—80 ш. Ящички во всѣхъ случаяхъ—въ 3 ш. отъ ор.

По км-дѣ къ церем. маршу тр-чи див-на или б-рей выходятъ впередъ и становятся передъ серединою див-на или б-рей въ 20 шаг. (если есть муз-ты, то они становятся въ 20 шаг., а тр-чи впереди ихъ на 5 шаг.).

При прохожденіи тр-чи начинаютъ трубить, шаг. въ 20 не доходя до нач-ка, а пройдя его шаг. 10, перестаютъ трубить.

Если при арт-ии находятся муз-ты, то они начинают играть маршъ съ началомъ движенія; не доходя шаг. 25 до нач-ка, поворачиваются въ полъ-оборота и заходятъ лѣвымъ плечомъ такъ, чтобы стать противъ нач-ка и чтобы между ними и начкомъ можно было свободно проходить церем. маршемъ. Ад-тъ становится въ 2 шаг. передъ тр-чами, а миновавъ нач-ка шаг. 5, заѣзжаетъ удвоен. алм. къ муз-тамъ и, объѣхавъ сзади ихъ, становится на правомъ флангѣ муз-товъ. По окончаніи прохожденія муз-ты исполняютъ тоже, что сказано выше о муз-тахъ въ пѣхотѣ.

При прохожденіи б-реи фронтомъ въ карьеръ, к-ръ б-реи слѣдуетъ все время передъ б-реею, во всѣхъ же прочихъ случаяхъ онъ заѣзжаетъ удвоеннымъ алм. къ стороицѣ нач-ка и становится отъ него въ 4 ш.

Если при б-реѣ находится шефъ, то онъ становится на мѣстѣ, опредѣленномъ для б-рейнаго к-ра (а послѣдній, за нимъ, въ 2 шаг. и на столько же лѣвѣ), и во всѣхъ случаяхъ церемональнаго марша ѣдетъ передъ к-ромъ б-реи или бр-ды, въ 2 шаг.

г) **Случаи прохожденія начальствующихъ лицъ**¹⁾: Когда въ строю находятся ввѣренныя имъ части не въ полномъ составѣ, главнок-щему и ком-щему войсками округа, к-ру корпуса и нач-ку дивизіи становится въ строй и проходитъ впереди войскъ, въ слѣдующихъ случаяхъ: а) главнок-щему и ком-щему войсками округа и к-ру корпуса, съ чинами ихъ штабовъ—когда въ строю болѣе одной дивизіи, съ принадлежашею къ ней арт-іею; б) нач-ку дивизіи, съ чинами дивизионнаго штаба—когда въ строю болѣе бр-ды съ принадлежашею къ ней арт-іею; в) если при одной пѣх-пой бр-дѣ, будетъ находиться б-рея—предъ бр-дою долженъ быть бр-дный к-ръ. Если лица эти не командуютъ въ строю частями, то становятся во фронтъ, но безъ штабовъ, и сабель не вынимаютъ.

г) **Порядокъ прохожденія полк. обоза**²⁾. Когда приказано вывести на смотръ съ войсками и полковой обозъ, то выводить: 1) *при кадровой запряжкѣ*—въ пѣх. полку не менѣе 4 четверокъ, въ кав. полку—2 четверокъ, въ отдѣльн. бат-нѣ и б-реѣ—1 четверку; 2) *при обыкнов. запряжкѣ*—въ пѣх. полку—8 четвер., въ кав. полку—3 четвер., въ отдѣльн. бат-нѣ—2 четвер., въ б-реѣ—1 четвер.; 3) при подвижн. и воен. запряжкахъ—весь обозъ. Родъ повозокъ, выводимыхъ на смотръ, опредѣляется приказаніемъ нач-ка; если же приказанія не дано, то выводится линейка для большихъ и сверхъ того: въ пѣхотѣ и кав-ии: при кадр. запряжкѣ—патрон. ящики, а при обыкнов. запряжкѣ—ящикъ для казны и въ пѣхотѣ еще—3 провіант. повозки. Въ мѣстѣ съ обозомъ должны быть на смотру санитары и нестроевая рота.

1) Пр. В. М. 1873 № 114.—2) Пр. В. М. 1872 № 331.

ОТДѢЛЪ VIII.

ПОЛЕВАЯ СЛУЖБА.

А. ПОЛЕВАЯ СЛУЖБА ВЪ ВОЕННОЕ ВРЕМЯ.

I. Средства войскъ для пораженія непріятеля ¹⁾.

а) Пѣхота, для пораженія непр-ля, употребляетъ *стрѣльбу и атаку въ штыки*. При оборонѣ стрѣльба даетъ средства разстроить наступ-го противника и тѣмъ облегчаетъ отраженіе его атаки. Поэтому, какъ только наступ-ій непр-ль приблизится на дѣйствительный выстрѣлъ, то обор-ся открываетъ огонь изъ цѣпи, обращая вниманіе на возможную мѣткость стрѣльбы и на сбереженіе патроновъ. По мѣрѣ приближенія противника, огонь учащается; для чего, если нужно, цѣпь усиливается изъ ея резервовъ. Затѣмъ, если противникъ продолжаетъ наступленіе, то его встрѣчаютъ *атакою въ штыки*, а иногда и залпами сомк. частей. При наступленіи, атакующій открываетъ цѣпью стрѣлковъ стрѣльбу по видимымъ частямъ обор-ся, сначала съ цѣлью вызвать огонь его и по этому огню опредѣлить приблизительно его силу и расположеніе, а потомъ, по сближеніи съ непр-лемъ на разстояніе вѣрнаго выстрѣла — чтобы ослабить противника и подготовить атаку; стрѣльба при этомъ производится учащенная, густою цѣпью стрѣлковъ; затѣмъ, когда

¹⁾ Матеріалами служили: Уставъ Пѣх. Служ. ч. I; пр. В. М. 1871 № 191; пр. по войскамъ гвардіи и Петерб. воен. окр., а равно прик. по войскамъ: Варш., Кіевск. и Харьк. округовъ; лекціи Принца Гогенлоэ-Ингельфингер.; Бой на основаніи изуч. теоріи и опыта войны, К. Ф. В.; Исслѣд. о так. пѣх. Шерфа; Дѣятельк. войскъ въ полѣ и на маневр.; прикл. такт. Первациуса; Бой за мѣстн. предм., Хефн.

огнемъ наступ-го противникъ его будетъ ослабленъ, то сомкн. части наступ-го идутъ въ атаку на сомкн-я части обор-ся и штыками опрокидываютъ ихъ.

Атакующую кав-ію встрѣчаютъ всегда пальбою, и для этого, если мѣстность обезпечиваетъ фланги отъ обхвата, то пѣхота развертывается, въ противномъ же случаѣ — строится въ каре.

1) *Стрѣльба* производится, какъ изъ разсыпнаго, такъ и изъ сомкн-го строя: въ началѣ боя она производится однопочная, изъ *разсыпнаго строя*; на близкихъ же разстояніяхъ, при дѣйствіи противъ сомкн. частей, стрѣльба употребляется, какъ изъ разсыпнаго строя, такъ изъ *развернутаго фронта* и изъ каре, залпами (противъ кав-іи). Стрѣльба въ разсыпномъ строѣ на дальнія разстоянія, когда могутъ быть дѣйствительны выстрѣлы только лучшихъ стрѣлковъ — производится не иначе, какъ людьми по указанію нач-ковъ. Обязанность при этомъ оф-ровъ заключается въ наблюденіи: чтобы люди мѣтко цѣлились; не учащали стрѣльбу, когда противникъ далеко; чтобы огонь не разсѣивался по всѣмъ направленіямъ, а былъ направленъ противъ непр-льскихъ частей, представляющихъ большую важность, какъ-то: противъ войскъ, на которыя войска наши пошли въ атаку, или противъ войскъ идущихъ противъ насъ въ атаку, и т. п. Стрѣльба изъ сомкн. строя производится: не иначе какъ по км-дѣ, только залпами и на разстояніи не свыше 300 шаг., притомъ только въ тѣхъ *исключительныхъ* случаяхъ, когда, по обстоятельствамъ, можно ожидать отъ нея особеннаго успѣха, какъ-то: для отраженія кав-ой атаки, при оборонѣ, когда, встрѣтивъ наступ-го противника огнемъ на близкомъ разстояніи, затѣмъ бросаемся въ штыки и т. п. Обязанность оф-ровъ при этого рода стрѣльбѣ состоитъ въ наблюденіи за тишиною и полнымъ вниманіемъ людей къ км-дѣ.

Дальность стрѣльбы: стрѣлковъ — 1200 шаг. 1), лин-хъ ротъ — 600 шаг. Прямой выстрѣлъ лучше другихъ, а потому тамъ, гдѣ приходится идти впередъ, должно стараться подойти къ непр-лю на разстояніе этого выстрѣла.

Скорость стрѣльбы: ружей, заряжающихся съ казны — до 8 выстрѣловъ въ минуту 2); ружей, заряжающихся съ дула — отъ 1-го до 2-хъ выстрѣловъ.

2) *Атака* — успѣхъ ея зависитъ, главнымъ образомъ, отъ храбрости солдатъ и нач-ковъ. Быстрое и стройное движеніе въ атаку необходимо, потому что оно придаетъ атакующимъ больше увѣренности, а на непр-ля производить сильное прав-

1) На дѣйствительность стрѣльбы съ разстоянія 1200 шаг. можно рассчитывать только при стрѣльбѣ противъ сомкнутыхъ частей непр-ля, а не противъ одиночныхъ людей, и только при благоприятныхъ атмосферическихъ условіяхъ, т. е. когда нѣтъ тумана, дождя или сильнаго вѣтра. — 2) При вѣрномъ прицѣлѣваніи хорошей стрѣлкой можетъ сдѣлать не болѣе 7 выстр. въ 2 минуты.

ственное впечатлѣніе. Идти въ атаку должно быстро, но не бѣгомъ, иначе люди совершенно выбыютъ изъ силъ и не дойдутъ до непр-ля. При атакѣ не слѣдуетъ задерживать ходъ ни подъ какими предлогами, и потому не должно останавливаться для стрѣльбы. Офицеры при атакѣ обязаны: быть на своихъ мѣстахъ, одушевлять людей и наблюдать, какъ за порядкомъ при движеніи, такъ и затѣмъ, чтобы люди не оставляли рядовъ.

Пѣхота можетъ атаковать пѣхоту разсыпнымъ строемъ, к-нами и разверн. фронтомъ. Построеніе бат-на по-ротню представляетъ наибольшія выгоды для атаки и даетъ возможность, въ случаѣ надобности, наступленіе однѣхъ ротъ поддержать огнемъ другихъ ротъ. Разверн. фронтомъ бат-нъ можетъ идти въ атаку на незначительное разстояніе и только въ томъ рѣдкомъ случаѣ, когда наступающій непр-ль, выдержавъ огонь разверн. бат-на, будетъ продолжать свою атаку и приблизится къ бат-ну шаговъ на 50.

Примѣч.: 1) Атака бат-номъ, построеннымъ по-ротню, приблизительно производится въ слѣдующемъ порядкѣ 1): Цѣпь, разсыпавшись, идетъ на противника прямо, быстро и безостановочно (по возможности безъ пальбы) до разстоянія, съ котораго огонь противника становится мѣткимъ, примѣрно шаг. на 600; съ этого разстоянія цѣпь, расположившись на первой своей позиціи, открываетъ огонь. Впередъ съ этой позиціи цѣпь подвигается, при открытой мѣстности, скачками, бѣгомъ, шаг. на 50—80, полувз-дами; послѣ каждаго скачка на слѣдующей стрѣлковой позиціи восстанавливается, по возможности, общая линия огня. Послѣдняя стрѣлковая позиція занимаетъ шаг. въ 300—200 отъ непр-ля; съ нея, по особому приказанію или сигналу нач-ка цѣпи, открывается учащенная пальба, предшествующая атакѣ. Поддержки цѣпи, т. е. 1-я линия ротъ, слѣдуютъ за нею, сначала шаг. въ 500 (пока цѣпь не расположится на своей первой позиціи), чтобы не вызывать огня противника въ то время, когда огонь цѣпи атакующаго еще мало дѣйствителенъ; потомъ поддержки слѣдуютъ за цѣпью шаг. въ 300. По мѣрѣ надобности, цѣпь усиливается свѣжими полувз-дами, въ особенности передъ самымъ открытіемъ учащенной пальбы, предшествующей атакѣ, съ тѣмъ, чтобы ко времени открытія этой пальбы цѣпь была уже какъ можно гуще, не лишая однако же людей возможности свободно употреблять оружіе и двигаться (не мѣше 6 шаг. на каждое звено 2). 2-я линия ротъ слѣдуетъ за 1-ю шаг. въ 400, а къ началу атаки сближается шаг. на 150. Предшествующая атакѣ учащенная пальба цѣпи сосредоточивается преимущественно на мѣсто, признанное удобнымъ для прорыва. Долѣе 5 минутъ учащенная пальба продолжаться не можетъ. Къ концу ея 1-я линия ротъ подходит къ цѣпи; съ приближеніемъ ротъ къ цѣпи шаг. на 30, дается общій сигналъ *атака*; по этому сигналу бар-ки и горнисты начинаютъ бить и играть атаку; сомкнутыя части, если имѣли предъ тѣмъ ряды вдвоенными, то выстраиваютъ ихъ. Стрѣлки поднимаются и съ частою пальбою на походѣ быстро идутъ на противника, стараясь охватить его и ворваться въ его позицію въ разныхъ мѣстахъ, гдѣ можно. Сомкнутыя части 1-й линии

1) Пр. по войск. Варш. окр. 1874 № 69.—2) Слѣдуетъ имѣть въ виду, что при дѣйствительности стрѣльбы въ настоящее время усиленіе цѣпи на небольшомъ разстояніи отъ непр-ля будетъ сопряжено всегда съ значительными потерями; поэтому необходимое усиленіе цѣпи, предназначенной для атаки непр-ля, должно быть сдѣлано до вступленія ея въ сферу мѣткого огня непр-ля.

направляются къ мѣсту, назначенному для прорыва; приблизясь къ мѣсту атаки на 30 шаг., берутъ *на руку*, а въ 30 шаг. отъ непр-ля бросаются на него съ крикомъ *ура*, стараясь при этомъ, по возможности, ворваться съ двухъ сторонъ; 2-я линія ротъ оберегаетъ флаги 1-й линіи. Ворвавшись въ позицію противника, цѣпь старается быстро достигнуть противоположной стороны позиціи, утвердиться въ ней и, не увлекаясь впередъ, провожатъ выстрѣлами отступающаго противника. Роты 1-й линіи очищаютъ внутренность позиціи (если части непр-ля въ ней держатся) и поддерживаютъ цѣпь, въ случай контръ-атакъ противника. Если непр-ль дастъ время, то цѣпь и 1-я линія вновь устраниваются. Роты, бывшія во 2-й линіи, остаются въ распоряженіи командира; онѣ могутъ быть употреблены для преслѣдованія, для подготовки атаки послѣдующей позиціи противника, или въ видѣ резерва, на случай контръ-атакъ противника, имѣющихъ цѣлью возвратитъ потерянную позицію.—2) *Атака разсыпными строемъ* производится, руководствуясь слѣдующимъ: атака обыкновенно предшествуетъ стрѣльба на ходу, причемъ стараются скорѣе достигъ тѣхъ разстояній, съ которыхъ представится возможность нанести стрѣльбою наибольшій вредъ непр-лю. Если мѣстность открытая и обстрѣливаемая со всѣхъ сторонъ непр-лемъ, то идущая въ атаку цѣпь, не останавливаясь для стрѣльбы, перебѣгаетъ отдѣляющее ее отъ непр-ля пространство, пользуясь всякимъ случаемъ для обхвата его фланговъ. Достигнувъ расположенія противника, люди цѣпи быстро собираются къ тѣмъ, которые, первые бросившись въ атаку, находятся впереди.

Атака арт-ии производится цѣпью; причемъ стрѣлки должны стараться подойти на прямой выстрѣлъ; передъ атакою ни одно орудіе не должно остаться не обстрѣленнымъ, а потому звеньямъ цѣпи должно быть указано на какія орудія слѣдуетъ имѣть цѣлить. Когда при б-рей находится и прикрытіе, то часть звеньевъ стрѣляетъ въ это прикрытіе. Стрѣлять слѣдуетъ преимущественно въ упряжныхъ лошадей и прислугу, съ тѣмъ чтобы лишитъ арт-ию возможности отъѣхать. Затѣмъ, пользуясь благоприятной минутой (надѣваніе на передки, взрывъ ящика и т. п.), цѣпь бросается впередъ и старается захватитъ орудія, дѣйствуя штыкомъ противъ прислуги и прикалывая артил. лошадей. Резервы цѣпи направляются частію на прикрытіе б-рей, частію для содѣйствія цѣпи.

б) *Кавалерія* имѣетъ единственное средство для пораженія непр-ля — *атаку*; огонь ея ничтоженъ и можетъ принести пользу только при одиночныхъ дѣйствіяхъ, а также въ сторожевой службѣ, гдѣ употребляется для подавія сигнала, предупреждающаго объ опасности. Для атаки, какъ пѣхоты, такъ и кав-ии, кав-ія употребляетъ фронтъ развернутый; при атакѣ же б-рей, цѣпи стрѣлковъ, для преслѣдованія бѣгущаго противника, вообще, когда нѣтъ надобности въ силѣ удара, чтобы сломитъ противника, а требуется наибольшая быстрота движенія — *строй разсыпной атаки*. Успѣху атаки содѣйствуетъ: 1) неожиданность ея; 2) производство атаки въ такое время, когда въ рядахъ противника замѣченъ беспорядокъ, или онъ бѣжитъ, или вообще, когда онъ не готовъ встрѣтитъ атаку стройно и дружно; 3) удачный выборъ направленія атаки (поэтому слѣдуетъ осмотрѣть мѣстность, чтобъ передъ самымъ

столкновениемъ съ непр-лемъ не паскочить на канаву, заборъ, топкое мѣсто, и т. п.; при малѣйшей возможности должно направлять атаку во флангъ противника; по наблюдать, чтобы не подставить свой флангъ); 4) свѣжестъ лошадей (почему передъ атакою не слѣдуетъ производить никакихъ передвиженій, не вызываемыхъ необходимостію, а самую атаку не начинать въ карьеръ съ дальняго разстоянія ¹⁾), а постепенно усиливая аллюръ, переходить въ карьеръ, при атакѣ противъ кав-ін— шаг. 80—100, а противъ пѣхоты—не менѣе 150 ш.; исключеніе допускается только тогда, когда противникъ появился неожиданно, или когда необходимо сколь возможно поспѣшнѣе постигнуть его не готовымъ встрѣтить атаку, или при замѣченіи въ рядахъ его разстройствъ).

Правила производства атаки изложены въ отд. VII на стр. 675. При атакѣ наблюдается: а) *Атакуя пехоту*, кав-ія двигается не сплошнымъ длиннымъ строемъ, а уступами, по эск-но или по полуэск-но, чтобы за переднею частію непосредственно слѣдовали другія части, готовые повторить атаку; передній эшелонъ долженъ идти въ атаку съ возможною рѣшительностію и не останавливаться ни передъ какими потерями. б) *Арт-ію* атакуютъ въ разсыпную, начиная движеніе въ карьеръ съ разстоянія около 600 шаг., т. е. когда становится дѣйствительнымъ картечный огонь. Въ особенности кав-ія не должна упускать случая броситься на б-рею въ то время, когда послѣдняя находится на передкахъ, или когда можно пасть на ея флангъ; въ этомъ случаѣ кав-ія, въ какомъ бы строѣ ни была, должна бросаться съ мѣста въ карьеръ, чтобы не упустить времени.

в) *Артиллерія* поражаетъ непр-ля только *стрѣльбою*. Дальностію и силою своей стрѣльбы она превосходитъ пѣхоту, и служитъ сильнымъ средствомъ для подготовленія успѣха атаки пѣхоты и кав-ін. Хотя дальность полета нашихъ орудій достигаетъ 3—4 версты, но, по невозможности видѣть на столь дальнее разстояніе дѣйствіе снарядовъ, слѣдуетъ открывать огонь: противъ частей войскъ въ сомкн. строѣ—изъ 4 ф. орудій саж. съ 800, а изъ 9 ф. орудій съ 900 саж.; на большее разстояніе можно стрѣлять только противъ значительныхъ массъ войскъ; дѣйствуя противъ арт-ін съ цѣлю подбить орудія, огонь успешенъ сажень съ 500 — 600 изъ 4 ф. орудій и саж. 600 — 700 изъ 9 ф. орудій; стрѣльба картечью производится на разстоянія не свыше 150—200 саж. ²⁾. Скорострѣльные ор. могутъ поражать

¹⁾ Въ § 196 ч. II Воин. Уст. Кав. Сл. опредѣлено начинать атаку рысью, дѣйствуя противъ пѣхоты, шагомъ за 1000; пройдя этимъ аллюромъ отъ 600—700 шаг., переходить въ галопъ и далѣе—въ карьеръ; дѣйствуя противъ кав-ін начало движенія рысью предлагается на меньшемъ разстояніи.—²⁾ Картечь противъ пѣхоты можетъ быть употребляема въ рѣдкихъ случаяхъ при оборонѣ, при атакѣ же—только противъ разстроенныхъ пѣхотныхъ частей.

на разстояніе до 500 с., но слѣдуетъ употреблять ихъ, при дѣйствіи противъ непр-ля, на разстоянія не свыше 400 с. Съ дистанціи менѣе 800 ш. противу неразстроенной пѣхоты арт-ія дѣйствовать не должна и можетъ рѣшаться на бой съ малыхъ разстояній только, когда вынуждена пожертвовать собою.

Относительно выборовъ снарядовъ сообразно цѣли см. отд. XI.

*Скорость стрѣльбы*¹⁾: если арт-ія стоитъ на позиціи, то можетъ сдѣлать 3 выстр. въ 2 мин. (съ перемѣною высоты прицѣла послѣ каждаго выстрѣла), при снятіи же съ передковъ и прицѣливаніи — не болѣе 1 выстр. въ минуту. Цѣлію для стрѣльбы: 1) изъ орудій 9 и 4 ф. должны служить: а) когда противникъ далеко — непр-льская арт-ія или же открыто стоящая въ густомъ строѣ войска его; б) когда же начнется атака, то — атакуемая войска; 2) изъ орудій скорострѣльныхъ — сомкнутыя части пѣхоты и кав-іи, идущія въ атаку.

Примѣч. Кон. арт-ія, находясь при кав-іи, обыкновенно бываетъ лишена возможности открыть огонь заблаговременно и съ дальнихъ дистанцій. Когда кав-ая часть готовится начать атаку, кон. арт-ія немедленно выносятся впередъ, подскакивая къ непр-лю на возможно близкую дистанцію (шаг. 2000—1000) и, не мѣняя позиціи, стрѣляетъ, пока собственная кав-ія не закроетъ ее. Огонь ея, не обращая вниманія на дѣйствія непр-льскихъ б-рей и ни на какія другія опасности, долженъ быть направленъ противъ атакуемыхъ войскъ; она обстрѣливаетъ непр-льскую арт-ію только тогда, когда собственная кав-ія закроетъ отъ нея прежнюю цѣль. При успѣхѣ атаки кон. арт-ія участвуетъ въ преслѣдованіи, не дожидаясь приказанія; при неудачѣ — огнемъ своимъ прикрываетъ отступленіе.

II. Соединеніе всѣхъ трехъ родовъ войскъ въ отряды.

а) Общія правила.

Средства каждаго рода войскъ, для дѣйствія противъ непр-ля, болѣе или менѣе односторонни, а потому, для успѣха пораженія противника, необходимо составлять отряды изъ всѣхъ трехъ родовъ оружія. Соразмѣрность между пѣхотою, кав-іею и арт-іею обуславливается цѣлію дѣйствія и мѣстностію; а именно: а) пѣх-ой части, назначенной дѣйствовать въ густомъ лѣсу, слѣдуетъ придать меньше арт-іи, чѣмъ той, которой будетъ предстоять дѣйствовать на открытомъ мѣстѣ; б) отряду пѣхоты, назначенному для упорной обороны, слѣдуетъ придать больше арт-іи, чѣмъ отряду, назначенному для преслѣдованія или для производства нечаяннаго нападенія; в) мѣстность театра войны болѣе открытая, равнинная — требуетъ въ составѣ отряда болѣе

¹⁾ Прик. по артл. 1872 № 117.

шаго количества кав-иѣ, чѣмъ мѣстность болѣе гористая или лѣсная; г) отряды, назначенные для преслѣдованія или для нечаяннаго нападенія, составляются преимущественно изъ кав-иѣ, назначаемые же для упорной обороны какого нибудь мѣста или для задержанія непр-ля—болѣе изъ пѣхоты.

Примѣч. Впрочемъ, даже въ отряды, назначенные дѣйствовать въ мѣстахъ неудобныхъ для кав-иѣ или пѣхоты дѣлю дѣйствовать исключительно оборонительно, необходимо назначать хотя небольшую часть кав-иѣ, для сторожевой и развѣдывательной службы.

Въ отрядахъ, составленныхъ изъ всѣхъ трехъ родовъ войскъ, каждый изъ нихъ получаетъ назначеніе сообразно отличительнымъ своимъ свойствамъ; а именно: 1) *До боя*—на кав-ію, по ея способности быстро двигаться, возлагается высылка одиночныхъ людей и небольшихъ отрядовъ, чтобы сторожить отдыхающій или двигающійся отрядъ и собирать свѣдѣнія о силахъ и намѣреніяхъ противника; *на мѣсть отдыха* — на пѣхоту, по ея способности скорѣе изготовляться къ бою, возлагается прикрытіе кав-иѣ и арт-иѣ. 2) *Во время боя*—на пѣхоту и арт-ію, по ихъ способности поражать издали, возлагается ослабленіе противника огнемъ; на пѣхоту же возлагается, при оборонѣ — отстаиваніе занятой мѣстности, при наступленіи—выбитіе противника изъ его расположенія; на арт-ію — начинать сраженіе, своимъ огнемъ задерживать непр-ля, готовить рѣшительную атаку, отвлекать огонь отъ другихъ войскъ, содѣйствовать преслѣдованію, прикрывать отступленіе своихъ войскъ и разрушать закрытія. Кав-іѣ въ началѣ боя располагается сзади или за флагами боеваго расположенія, а затѣмъ ее посылаютъ или для быстрого нападенія на непр-льскую часть, въ которой замѣченъ беспорядокъ, или для производства совокупной атаки на противника, разстроенаго дѣйствіями пѣхоты и арт-иѣ, или, наконецъ, для выручки или прикрытія своихъ разстроенныхъ войскъ. 3) *По окончаніи боя*—преслѣдованіе возлагается главнымъ образомъ на кав-ію, но за нею слѣдуетъ и часть пѣхоты, чтобы имѣть возможность выбивать части противника, которыя для прикрытія отступленія занимали бы мѣстные предметы, недоступные для кав-иѣ.

Драгуны въ свѣшенномъ строю употребляются только тамъ, куда пѣхота по какимъ либо причинамъ поспѣть не можетъ и гдѣ они не могутъ дѣйствовать въ копномъ строю.

На всякой пѣх-ой и кавал-ой части *лежитъ долгъ прикрывать* арт-ію и выручать ее въ опасности, ибо арт-іѣ сильная своимъ огнемъ, когда непр-ль находится на значительномъ разстояніи, совершенно безсильна и не способна сама себя защищать, когда непр-ль атакуетъ ее; кромѣ того, такъ какъ арт-іѣ съ трудомъ преодолеваетъ препятствія при движеніи, то ближайшія пѣх-ыя части должны въ затруднительномъ случаѣ всегда помогать ей.

б) Назначеніе каждого изъ строевъ, принятыхъ въ нашихъ уставахъ.

Въ пѣхотѣ: 1) *Разсыпной строй*—употребляется для пораженія непр-ля, какъ при наступленіи, такъ и при оборонѣ, какъ на мѣстѣ, такъ и на ходу; онъ есть принадлежность каждого боевого строя для передовыхъ войскъ. 2) *Сомкнутый строй, импьющий развернутый фронтъ*—служить для пораженія непр-ля огнемъ залпами. *При оборонѣ*, пока противникъ далеко, часть, назначенная для огнестр. дѣйствія разверн. фронтъ, располагается за закрытіемъ (наприм.: пригоркомъ, насыпью, оградой и т. п.), имѣя впереди стрѣлковъ разсыпанными въ цѣпи; затѣмъ, когда противникъ будетъ близко, тогда цѣпь отзывается назадъ, или эта часть подводится къ тому мѣсту, съ котораго намѣрены открыть огонь, и встрѣчаетъ приближающагося непр-ля залпами. *При наступленіи*—разверн. фронтъ можетъ быть употребленъ только въ тѣхъ случаяхъ, когда наст-ая часть, встрѣтивъ превосходныя силы, принуждена перейти въ оборонительное положеніе, или когда одна часть, по заранѣе отданному приказанію, должна огнемъ поддержать атаку другихъ частей. 3) *К-ны*—ротныя назначаются для производства атаки холоднымъ оружіемъ и для передвиженія на мѣстѣ боя; *к-ны бат-ныя*—для сосредоточеннаго расположенія въ резервѣ. 4) *Строй по-ротно*—преимущественно назначается для расположенія, движенія и дѣйствія въ боевой линіи. 5) *Каре*—употребляются при отраженіи атакъ кав-іи въ тѣхъ рѣдкихъ случаяхъ, когда пѣхота по какимъ либо обстоятельствамъ не имѣетъ возможности отразить атаку кав-іи пальбою, развернувъ фронтъ въ ту сторону, откуда атакуетъ непр-ль.

Въ кав-іи: 1) *Фронтъ развернутый*—какъ одного, такъ нѣсколькихъ эск-новъ, употребляется для производства сомкнутой атаки. 2) *Строй разсыпной атаки*—для атаки же, но когда отъ нападенія требуется не столько сила удара, какъ возможная быстрота движенія; наприм.: для атаки на б-рею, на цѣпь стрѣлковъ, для преслѣдованія. 3) *К-ны*—употребляются для сосредоточеннаго расположенія въ резервѣ и для передвиженій на мѣстѣ боя; причемъ: *к-на* полковая *эск-ная* употребляется преимущественно для расположенія въ резервѣ, *к-на* же *вз-дная*—для расположенія и движенія на мѣстѣ боя, когда требуется постоянная готовность быстро построить разверн. фронтъ и изгот-виться къ атакѣ.

Арт-ія употребляетъ: 1) *развернутый строй*—для производства пальбы и для передвиженій подъ выстрѣлами; 2) въ резервѣ б-реи располагаются *въ к-нахъ изъ середины въ 4 ор.*; 3) передвиженія производятся *впѣ выстрѣловъ*—въ *к-нѣ изъ середины въ 4 или 2 ор.*, смотря по ширинѣ мѣста.

в) Боевой порядокъ.

При построении къ бою отряда, составленнаго изъ нѣсколькихъ ротъ, бат-новъ, эск-новъ и орудій, въ большинствѣ случаевъ только часть ихъ назначается для непосредственнаго боя, или въ боевую часть (въ боевую линію), другую же часть оставляютъ въ резервъ. Резервъ располагается сосредоточенно, за серединою боев. порядка или за тою частію, которая болѣе пуждается въ подкрѣпленіи, но вообще такъ, чтобы онъ былъ скрытъ отъ противника. Когда отрядъ довольно значителенъ, то одного общаго резерва недостаточно, такъ какъ онъ будетъ настолько удаленъ отъ передовыхъ войскъ, что не всегда своевременно поспѣетъ къ нимъ на помощь; поэтому за тѣми боевыми частями, которыя могутъ нуждаться въ возможно скорой помощи, ставятъ ближайшія подкрѣпленія (*частные резервы*), составляющія одну или нѣсколько заднихъ линій. Въ боевую часть назначаютъ пѣхоту съ арт-ію (дивизионною) и небольшія части кав-іи; въ резервъ — другую часть пѣхоты, часть арт-іи (резервную, въ томъ числѣ всѣ скоростр. б-реи) и резервную кав-ію.

Примѣч. Число войскъ, которое отдѣляютъ въ резервъ, зависитъ отъ того, на сколько можно вѣрно составить себѣ понятіе о силахъ и положеніи противника, его намѣреніи и мѣстности, на которой придется дѣйствовать. Наст-му, распоряжающемуся ходомъ боя, можно имѣть менше сильный резервъ; обор-ся, которому приходится угадывать дѣйствія своего противника и быть готовымъ во всякую минуту услышать ту или другую часть своего расположенія, по необходимости, надо имѣть резервъ сильнѣе. Приблизительно въ резервъ оставляется $\frac{1}{4}$, $\frac{1}{3}$ и даже $\frac{1}{2}$ всего числа войскъ. Впрочемъ могутъ быть случаи, когда необходимо стропиться безъ резерва; такъ наприм.: небольшой отрядъ, ожидая прибытія подкрѣпленія и встрѣтивъ превосходнаго въ числѣ, но нерѣшительнаго противника, чтобы ввести его въ заблужденіе и выиграть время, можетъ занять позицію большаго протяженія и расположить для того всѣ войска въ одну линію. Такъ же можетъ дѣйствовать отрядъ, встрѣтившій противника, у котораго изготовились къ бою только передовыя войска и прикрываютъ построение прочихъ; въ такомъ положеніи отряду выгоднѣе вести силами, какія только можно ввести въ бой, атаковать передовыя войска непр-ля, чтобы съ перваго удара опрокинуть ихъ и захватить прочія войска не готовыми къ бою. Впрочемъ такія положенія бывають рѣдки; въ большей же частіи случася выгоднѣе первоначально часть войскъ оставить въ резервѣ. Назначеніе резервной арт-іи: усиловать дивизионную арт-ію и выступать въ массахъ въ рѣшительныя минуты боя. Назначеніе резерв. кав-іи—произвести переворотъ въ сраженіи, атакуя непр-ля всею своею массою.

Каждая часть войска, назначенная въ боевую линію, остается въ ней безъ смѣны до конца боя ¹⁾ или до полнаго истощенія.

¹⁾ Это правило относится и до б-рей—открывшихъ огонь; смѣна ихъ допускается только въ томъ случаѣ, когда пѣхот. дивизія или бр-да, къ которой б-рей принадлежатъ, получить другое назначеніе, тогда б-рея должна сдѣлать съ этой пѣхотою.

Боевые войска и ближайшія ихъ подкрѣпленія должны находиться въ тѣсной связи между собою и, для лучшаго упр-ія, по возможности, составляться изъ ротъ одного бат-на или изъ бат-новъ одного полка или бр-ды.

Пьхота въ боевой части занимаетъ такое пространство по фронту, чтобы имѣть возможность принять строй наиболѣе удобный, сообразно мѣстности и обстоятельствамъ; поэтому, при расположеніи нѣсколькихъ бат-новъ въ боевой линіи, каждый бат-нъ займетъ отъ 400—600 шаг. Части, назначенныя въ ближайшія подкрѣпленія, располагаются въ к-нахъ ротныхъ, или к-нахъ изъ середины, смотря по тому, состоятъ ли онѣ изъ ротъ или цѣлыхъ бат-новъ. На мѣстности, представляющей закрытіе отъ взоровъ и выстрѣловъ противника, онѣ держатся возможно ближе къ передовымъ войскамъ; на мѣстности же открытой, для избѣжанія излишнихъ потерь, располагаются нѣсколько далѣе, шаговъ на 400 отъ боевой линіи. *Пьхота, отдѣленная въ резервъ*, располагается возможно сосредоточеннѣе: бат-ны—въ полувз-дныхъ к-нахъ изъ середины на тѣсныхъ между собою интервалахъ и дистанціяхъ.

Арт-ію въ боевой линіи располагаютъ, преимущественно не раздробляя ее, чтобы лучше управлять ея огнемъ. Когда нельзя опредѣлить съ самаго начала, какія части расположенія должно усилить арт-іею, тогда часть ор. отдѣляютъ въ резервъ и располагаютъ ихъ вмѣстѣ съ общимъ резервомъ. Арт-ію, находящуюся въ боевой части, располагаютъ на мѣстахъ (позиціяхъ), которыя удовлетворяли бы, по возможности, слѣдующимъ условіямъ: 1) чтобы впереди мѣстность была открытая, по крайней мѣрѣ на ружейный выстрѣлъ; полезно, чтобы не было даже небольшихъ закрытій, хотя и не мѣшающихъ нашимъ ор. стрѣлять, но могущихъ служить укрытіемъ для непр-ихъ стрѣлковъ; 2) чтобы мѣсто расположенія ор. командовало впереди лежащею мѣстностию¹⁾; 3) чтобы были закрытія для передковъ и зарядныхъ ящиковъ, и 4) чтобы сзади была мѣстность удобная для отступленія, по возможности, цѣлою б-реею. Ближайшія къ арт-и пѣхотныя части, не ожидая никакихъ приказаній, обязаны выслать впередъ, не закрывая однако дѣйствія арт-и, цѣпи стрѣлковъ, которыя своимъ огнемъ должны не допускать непр-хъ стрѣлковъ близко къ б-реямъ; сомкнутыя же части располагаются вблизи б-рей въ готовности броситься на непр-ля въ штыки, если бы онъ направился на арт-ію; при этомъ ихъ лучше располагать за флангами б-рей, чтобы они не несли потери отъ снарядовъ, направленныхъ противъ арт-и.

1) Слѣдуетъ имѣть въ виду, что высшія точки не всегда представляютъ выгоднѣйшія для арт-и позиціи, такъ какъ онѣ замѣтнѣе для непр-ля, а потому болѣе подвержены его огню, и часто стѣсняють передвиженія впередъ и назадъ. Лучше располагать б-рею по сторонамъ вершинъ, по гребню, пользуясь послѣднимъ, какъ закрытіемъ.

Примѣч. Заряднымъ ящикамъ слѣдуетъ быть при б-реяхъ, которыя должны сами заботиться о дополненіи зарядовъ изъ вагенбурга. Патронные ящики слѣдуетъ также держать при бат-нахъ, а для разноски патроновъ — назначать особыхъ нижн. чиновъ.

Кав-ію располагаютъ: 1) Частію въ резервѣ—съ цѣлію сохранить ее отъ огня непр-ля до времени, когда противникъ будетъ разстроенъ дѣйствіемъ пѣхоты и арт-іи. Если мѣстность такого рода, что кав-ія возможно дѣйствовать повсюду, то ее располагаютъ при общемъ резервѣ, если же она можетъ дѣйствовать на одномъ только флангѣ или если этотъ флангъ подверженъ опасности отъ непр-ля, то ее располагаютъ за этимъ флангомъ, но во всякомъ случаѣ—не на линіи пѣхоты, а въ нѣкоторомъ разстояніи позади ея. Имѣя въ виду назначеніе кав-іи производить рѣшительный ударъ въ массѣ, избѣгаютъ дробить ее на части, а держать по возможности всю вмѣстѣ. Кав-ія, оставляемая въ совокупности, при общемъ резервѣ, или за какою нибудь частью общаго боеваго порядка, располагается сосредоточенно: полки—въ полк. к-нахъ, на интервалахъ и дистанціяхъ шаг. въ 40 между собою. 2) Кромѣ того, отдѣляются части кав-іи (див-ная кав-ія) для содѣйствія частямъ пѣхоты. Назначеніе этой кав-іи: въ подробности развѣдывать передъ боемъ расположеніе или движеніе, силы, намѣренія и пр. непр-ля; въ удобную минуту боя поддерживать пѣхоту, охранять ея фланги; обезпечивать ея отступленіе при неудачѣ и преслѣдовать непр-ля при успѣхѣ. Кав-ія эта строится въ эск-ныхъ к-нахъ или въ отдѣльно расположенныхъ эск-нахъ. Способъ ея дѣйствія: быстро выслать впередъ вз-ды или эск-ны, произвести атаку во время движенія, удалиться на небольшое разстояніе и затѣмъ быстро исчезнуть. 3) За неимѣніемъ естественныхъ преградъ на флангахъ позиціи, должно увеличивать развѣдывательную дѣятельность, располагая для сего эшелонами кав-ію, на которую возлагается отраженіе атакъ противника, направленныхъ въ небольшихъ силахъ на наши фланги.

III. Расположеніе войскъ для боя ¹⁾.

а) Выборъ мѣста для боя (позиція).

Выбирать мѣсто для боя (позицію) можетъ только обор-ся; наст-ій дѣйствуетъ на той мѣстности, гдѣ обор-ся расположился. *Выводная позиція*: 1) Находиться—на самомъ вѣроятномъ пути наступленія непр-ля; если къ обор-му пункту ведутъ нѣсколько дорогъ и нельзя опредѣлить, по которой противникъ направится, то слѣдуетъ или выбрать позицію на перекресткѣ дорогъ, или на каждомъ пути поставить особый отрядъ, а главные силы

1) Тамъ же.

расположить сосредоточенно въ томъ мѣстѣ, откуда ихъ легко передвинуть на тотъ путь, по которому противникъ направится, и тамъ своевременно занять выгодную позицію. 2) Направление позиціи—быть приблизительно перпендикулярнымъ направленію наступленія противника, а дорога, по которой предстоитъ отступленіе—проходить, по возможности, въ центрѣ позиціи. 3) Мѣстность впереди—не представлять переплю укрытій отъ нашего огня, а также средствъ скрытно приблизиться къ нашимъ войскамъ, особенно къ флангамъ; въ пѣкоторыхъ мѣстахъ затруднять движеніе противника (но трудно доступная мѣстность передъ всѣмъ фронтомъ позиціи представляетъ неудобства, потому что противникъ можетъ, не атакуя позиціи, предпринять обходъ, и нельзя будетъ помѣшать ему въ этомъ; недоступныя позиціи выгодно занимать только отрядомъ несоразмѣрно малымъ съ противникомъ, для котораго выигрышъ времени уже можно считать успѣхомъ). 4) Мѣстность на самой позиціи—по возможности, командовать впереди лежащею мѣстностью (это полезно, какъ въ отношеніи усиленія огня пѣхоты и арт-ии и укрытія войскъ, такъ и въ отношеніи удобства обзорѣнія расположенія и движенія силъ противника); представлять нашимъ войскамъ закрытія и предметы выгодныя для обороны ¹⁾ (напр.: отдѣльныя строенія, селенія, рощи и т. п.); не быть прорѣзанною какими либо преградами (напр.: рѣкою, оврагомъ и т. п.), чтобы не затруднять войскамъ движеніе на помощь другъ другу. 5) Имѣть фланги—обезпеченными отъ обхода какими-либо естественными препятствіями (напр.: рѣкою, болотомъ или густымъ, трудно проходимымъ лѣсомъ и т. п.), или, по крайней мѣрѣ, чтобы на флангахъ были мѣстные предметы, удобныя для обороны, въ которыхъ и небольшая часть могла бы удержаться противъ превосходныхъ силъ до принятія мѣръ противъ фланговой атаки. 6) Протяженіе позиціи—соотвѣтствовать числу войскъ ²⁾. 7) Мѣстность сзади позиціи—не представлять препятствій для отступленія всѣмъ боевымъ порядкомъ (поэтому слѣ-

1) Закрытія значительнаго протяженія, напр. большіе лѣса, большія деревни, города и т. п.—не удобны для отрядовъ сколько нибудь значительныхъ, такъ какъ упр-іе войсками въ этихъ закрытіяхъ крайне затруднительно, и кромѣ того, не всѣ роды войскъ могутъ принять участіе въ дѣйствіяхъ противъ непр-ля. На этомъ основаніи выгодно имѣть на позиціи закрытія небольшого протяженія, представляющія группы предметовъ удобныхъ для обороны съ свободными и открытыми пространствами между ними, для свободного расположенія арт-ии, свободного движенія резерва на помощь передовыхъ войскъ и для удобнаго движенія и дѣйствія кав-ии и пѣхоты въ случаѣ перехода отряда въ наступленіе.—2) Сколько нибудь точныхъ опредѣленій для этого не имѣется, но приблизительно можно сказать, что для самостоятельной обороны полкъ пѣхоты съ соотвѣтственнымъ числомъ арт-ии и кав-ии можетъ занять позиціи около $\frac{1}{2}$ или $\frac{3}{4}$ версты; бр-да пѣхоты съ арт-ею и кав-ею—отъ $\frac{3}{4}$ до 1 вер.; дивизія пѣхоты съ арт-ею и около бр-ды кав-ии—отъ 1 до $1\frac{1}{2}$ вер.; корпусъ войскъ изъ 3 дивизій пѣхоты и дивизіи кав-ии—2 до $2\frac{1}{2}$ версты.

дуетъ избѣгать занимать позиціи, которыя имѣютъ въ тылу: рѣку трудно проходимую въ бродѣ, крутой и глубокой оврагъ, болото; а если отрядъ значительный, то невыгодно имѣть въ тылу большой и густой лѣсъ, съ малымъ числомъ дорогъ, большой городъ и т. п.). По трудности найти позицію, удовлетворяющую всѣмъ означеннымъ условіямъ, выбирается такая, которая, по оцѣнкѣ всѣхъ выгодъ и неудобствъ, представитъ хотя нѣкоторыя выгоды надъ непр-лемъ.

б) Распредѣленіе войскъ на позиціи.

Войска распредѣляются на позиціи сообразно относительной важности ея частей. На тѣ части позиціи, которыя болѣе способствуютъ къ упорной оборонѣ или потеря которыхъ можетъ оказать важное вліяніе на успѣхъ обороны сосѣднихъ пунктовъ (*тактическіе ключи позиціи*), назначается больше войскъ ¹⁾. Части позиціи, съ потерей которыхъ, при неудачномъ исходѣ боя, можно быть поставленными въ опасное положеніе при послѣдующихъ дѣйствіяхъ послѣ боя (напр.: быть совершенно отдѣленными отъ войскъ, на соединеніе съ которыми мы считываемъ, или быть отрѣзанными отъ пути отступленія)—имѣютъ *стратегическую* важность; для обезпеченія ихъ, располагаютъ за ними, или по возможности ближе къ нимъ, главный резервъ.

Войска различнаго рода оружія становятся на позиціи, какъ сказано на стр. 751—753. Иногда, для раскрытія направленія наступленія непр-ля, кав-ія можетъ быть выслана передъ позицію на нѣсколько верстъ впередъ; въ этомъ случаѣ указывается нач-ку ея, чтобы, при отступленіи, онъ принялъ такое направленіе, которое не закрывало бы дѣйствіе арт-іи и пѣхоты, для встрѣчи противника огнемъ съ возможно дальняго разстоянія.

Для распредѣленія войскъ на позиціи, послѣдняя дѣлится на участки, которые составляются изъ группы мѣстныхъ предметовъ, оборона которыхъ должна быть въ тѣсной связи. Для занятія каждаго участка назначается достаточное число войскъ, причѣмъ избѣгаютъ, по возможности, дробить части войскъ и въ каждый участокъ, какъ для обороны передовой ея части, такъ и въ ближайшій резервъ, назначаютъ бат-ны одного полка, бр-ды и дивизіи, а на нач-ка ихъ возлагается распоряженіе къ оборо-

¹⁾ Для правильной оцѣнки относительной важности частей позиціи, не достаточно уяснить себѣ ея выгоды для обороны, но необходимо перенестись мысленно въ положеніе непр-ля и задать себѣ вопросъ, какъ бы мы сами атаковали выбранную позицію; отвѣтъ на этотъ вопросъ и укажетъ слабыя стороны позиціи, на которыя и нужно будетъ обратить вниманіе при распредѣленіи войскъ.

нѣ, вмѣстѣ съ тѣмъ—и отвѣтственность за успѣхъ ея. Еслибы, по необходимости, для обороны какого-нибудь мѣстнаго предмета или части позиціи, пришлось бы назначить войска, принадлежащія различнымъ частямъ, то надъ ними назначается общій нач-къ и опредѣляется, кто долженъ замѣстить его въ случаѣ убыли.

в) Примѣненіе къ мѣстности стр-ой цѣпи и ея резервовъ.

Находясь въ цѣпи, стрѣлки должны принимать за различными мѣстными предметами положеніе, наиболѣе удобное для мѣткой стрѣльбы; вмѣстѣ съ тѣмъ эти предметы будутъ закрывать болѣе или менѣе стрѣлка отъ непр-льскихъ выстрѣловъ и обезпечивать отъ атакъ кав-и. Примѣненіе къ мѣстности резервовъ заключается въ укрытіи ихъ за мѣстными предметами отъ огня противника, однако такъ, чтобы резервы имѣли полную возможность *подкрѣплять свою цѣль*. Тамъ, гдѣ закрытій или пересѣченій нѣтъ, примѣненіе къ мѣстности заключается (противъ огнестр. дѣйствія) въ принятіи порядка строя, который терпитъ меньше отъ огня (рѣдкое размѣщеніе въ цѣпи, вздваиваніе рядовъ въ резервахъ).

Для достиженія показанной цѣли, люди, составляющіе цѣпь, располагаются за закрытіями, находящимися на мѣстѣ ея расположенія, какъ кому удобнѣе, садясь, становясь на колѣно, прилегая или становясь за ними, собираясь по нѣсколько человѣкъ за такими закрытіями, свойства которыхъ дозволяютъ это безъ ущерба огнестр. дѣйствію, оставляя промежутки, не представляющія закрытій, и совершенно незанятыми. При расположеніи на мѣстности открытой и не пересѣченной, люди садятся или ложатся, какъ кому удобнѣе, располагаясь притомъ другъ отъ друга по возможности далѣе. Если есть выгодное закрытіе впереди общаго направленія цѣпи шаг. въ 50-ти, и даже болѣе, стрѣлки, приходящіеся противъ него въ цѣпи, не только могутъ, но должны занять его, ни мало не медля и не ожидая чьего-либо приказанія.

При наступленіи съ пальбою по мѣстности пересѣченной, стрѣлки перебѣгаютъ отъ закрытія къ закрытію, и останавливаются за ними для одного или нѣсколькихъ выстрѣловъ, принимая положеніе, какое кому удобнѣе. Перебѣгать должно, предпочтительно, прямо впередъ передъ собою, не слишкомъ отдѣляясь въ стороны для закрытій, и притомъ—на возможно большія разстоянія (шаг. отъ 25 до 50 и болѣе), дабы остаться потомъ на мѣстѣ для большаго числа выстрѣловъ. Эти перебѣганія должно дѣлать живымъ, смѣлымъ бѣгомъ, *отнюдь не нагибаясь*. Перебѣжавъ, стрѣлокъ остается на занятомъ мѣстѣ до тѣхъ поръ, пока дру-

гіе стрѣлки съ нимъ не поравняются ¹⁾; а когда они подойдутъ, оставляетъ его и перебѣгаетъ на новое мѣсто, которое заблаговременно высматриваетъ.

При наступленіи по открытой мѣстности цѣпь движется группами, какъ указано на стр. 745.

Нач-ки въ цѣпи руководятъ порядкомъ наступленія, т. е. опредѣляютъ: разомъ ли перебѣгаютъ группѣ, или звѣну, или по одиночкѣ; если люди еще не совсѣмъ опытные, то старшіе могутъ назначать даже когда и куда кому перебѣгать выгоднѣе. Разумѣется, для этого они употребляютъ не км-ды, а какіе-либо произвольные знаки, которые должны быть предоставлены личной сноровкѣ каждаго.

Примѣч. Наступленіе цѣпи съ пальбою, по мѣстности, представляющей нѣсколько послѣдовательныхъ позицій, удобныхъ для закрытія всей цѣпи, можетъ быть производимо, по свѣтку нач-ка, перебѣганіемъ всей цѣпи или частями ея, съ одной позиціи на другую, шаговъ на 30—100.

При отступленіи съ пальбою, порядокъ отбѣганія назадъ и примѣненія къ мѣстности тотъ же, что при наступленіи, съ тою существенною разницею, что стрѣлки должны оставаться на позиціи по возможности долѣе, уступая только натиску превосходящихъ силъ.

При расположеніи, а тѣмъ болѣе при движеніи на мѣстности закрытой, главное вниманіе, послѣ противника, должно быть обращено на сохраненіе связи между частями цѣпи. Это должны имѣть въ виду особенно нач-ки частей цѣпи, слѣдуя или находясь ближе къ той сторонѣ, къ которой велѣно держаться, и возбуждая отъ времени до времени вниманіе людей словесно или сигналами на свисткѣ.

Если противникъ закрыть—стрѣлять по немъ, прицѣливаясь на дымокъ, который обозначаетъ при выстрѣлѣ положеніе дула и, приблизительно, стрѣлка.

Примѣненіе къ мѣстности резерва цѣпи, при движеніи подъ огнемъ непр-ля, должно заключаться въ томъ: а) чтобы при наступленіи переводить резервъ возможно скрытно, причемъ вести его или фронтомъ со вдвоенными рядами или рядами справа или слѣва; б) подводя резервъ для стрѣльбы (въ тѣхъ рѣдкихъ случаяхъ, когда онъ для сего будетъ предназначаться), располагать его за мѣстнымъ закрытіемъ, которое, однако, не препятствовало бы производству пальбы; при этомъ резервъ можетъ быть помѣщаемъ на самой линіи цѣпи, или впереди ея,

¹⁾ Равненіе здѣсь разумѣется не то, которое въ сомкнутомъ строю необходимо; если позиція выгодна, стрѣлокъ остается на ней нѣкоторое время, не смотря на то, что цѣпь его нѣсколько опередитъ (не болѣе однако шаг. 20-ти); если позиція невыгодна, онъ ее можетъ оставить и нѣсколько прежде того времени, когда цѣпь съ нимъ поравняется. Сущность въ томъ, чтобы стрѣлокъ не слишкомъ отдался отъ товарищей, но и не отставалъ бы отъ нихъ.

или сзади ея и, въ послѣднемъ случаѣ, производить пальбу по-
верхъ лежащей впереди цѣпи.

г) Подробности расположенія войскъ при занятіи мѣстныхъ предметовъ.

Каждая часть войскъ для занятія мѣстныхъ предметовъ, входящихъ въ составъ позиціи, располагается сообразно свойствамъ этихъ предметовъ; а именно:

1) *Для обороны высоты*—войска располагаются такъ, чтобы:
а) быть укрытыми высотой; б) имѣть возможность поражать противника огнемъ, когда онъ будетъ приближаться къ высотѣ и подниматься на нее, и в) чтобы встрѣтить непр-ля атакою, когда онъ поднимется на высоту, но не успѣетъ еще устроиться. Пѣхота располагается скрытно за гребнемъ высоты въ боев. порядкѣ; причѣмъ тѣ части высоты, которыя болѣе удобны для входовъ противника, или болѣе важны по своему выгодному для обороны положенію, занимаются сильнѣе; части же высоты съ трудно-доступными скатами могутъ быть заняты слабѣе; но какъ бы ни были недоступны скаты, они должны быть наблюдаемы. Пѣхота боевой линіи становится въ стрѣль по-ротно, въ к-нахъ или въ разверн. фронтѣ, и отъ нея высылаются впередъ стрѣлки, которыя располагаются по гребню высоты, прикрываясь мѣстными предметами или вырывая для себя ровики; вообще пѣхота располагается такъ; чтобы удобно было поражать противника во все время приближенія его къ высотѣ и подъема на нее, и атаковать штыками, когда онъ поднимется на высоту. Покатость къ сторонѣ непр-ля не занимается стрѣлками, если только она обстрѣливается хорошо пѣхотою изъ-за гребня. Но если на покатости, на разстояніи ружейнаго выстрѣла, находятся отдѣльныя закрытія, которыми непр-ль можетъ воспользоваться, то ихъ слѣдуетъ занять небольшими пѣх. частями; эти части однако должны не вдаваться въ серьезный бой съ непр-лемъ, когда онъ поведетъ атаку, и отступать по сторонамъ высоты. Арт-ія располагается преимущественно на гребнѣ, или нѣсколько отступя отъ него, такъ чтобы, по возможности, была укрыта отъ выстрѣловъ противника, но притомъ могла бы обстрѣливать возможно большимъ числомъ орудій подъемы болѣе доступные или болѣе вѣроятные для наступленія непр-ля. Если скатъ на столько крутъ, что нельзя обстрѣливать его фронтально, то часть орудій располагаютъ (на высотѣ же) для обстрѣливанія ската съ боковъ. Кав-ія располагается за высотой, кромѣ случая, когда вершина представляетъ большое плато.

2) *Для обороны оврага*—войска располагаются въ боевомъ порядкѣ по сю сторону оврага; причѣмъ боевыя части пѣхоты становятся (по-ротно, въ к-нахъ или разверн. фронтомъ) за при-

легающими къ оврагу высотами, холмами или другими закрытиями, въ такомъ разстояніи отъ края оврага, чтобы встрѣтить атакою въ штыки противника, когда онъ, поднявшись на нашъ берегъ, не успѣетъ еще устроиться. Отъ всѣхъ частей боевой линіи высылаютъ цѣпи стрѣлковъ, которыя располагаются по окраинѣ оврага съ нашей стороны и такъ, чтобы онѣ могли удобно обстрѣливать противника, когда онъ будетъ подходить къ оврагу и переходить черезъ него. Въ тѣхъ же случаяхъ, когда съ нашего берега, вслѣдствіе лѣсистой мѣстности, совершенно не виднѣнъ подходъ противника къ оврагу и притомъ когда оврагъ не великъ и не очень крутъ, слѣдуетъ располагать на противоположномъ берегу его небольшія пѣх. части. Арт-ию располагаютъ во всякомъ случаѣ по сую сторону оврага, чтобы обстрѣливать противника при переходѣ его черезъ оврагъ. Если оврагъ такъ глубокъ и крутъ, что арт-ія не можетъ его обстрѣливать фронтально, то часть орудій располагаютъ въ такихъ мѣстахъ нашего же берега, чтобы обстрѣливать оврагъ продольно. Противъ мѣстъ болѣе удобныхъ для перехода располагается болѣе войскъ; на оборотъ, противъ мѣстъ трудно-доступныхъ можно ограничиться только цѣпью стрѣлковъ съ самыми незначительными подкрѣпленіями; но какъ-бы ни казались нѣкоторыя мѣста неудобно-доступными, слѣдуетъ ихъ непремѣнно наблюдать. Кав-ию располагаютъ при резервѣ; если же ее назначаютъ для непосредственной обороны оврага, то располагаютъ въ такомъ отъ него разстояніи, чтобы она имѣла достаточное мѣсто для производства атакъ.

3) Для обороны лѣса—предварительно слѣдуетъ осмотрѣть: опушку, ея протяженіе и свойство; дороги, проходящія черезъ лѣсъ, и внутренность лѣса (а именно: нѣтъ ли полянъ, овраговъ, ручьевъ и т. п.). Такой осмотръ необходимъ, такъ какъ лѣсъ, представляя весьма выгодное закрытіе для войскъ, вмѣстѣ съ тѣмъ затрудняетъ ихъ дѣйствіе, по неудобству упр-ія войсками, по трудности сохранить порядокъ и ориентироваться; поэтому весьма важное значеніе, для расположенія и дѣйствія войскъ въ лѣсу, имѣютъ дороги, прогалины, просѣки, овраги, ручьи, поляны и т. п., какъ пути сообщенія и какъ рубежи для ориентированія и сбора войскъ. Для занятія наружной опушки, назначается такое число пѣхоты, чтобы имѣть достаточно густую цѣпь и за нею частыя подкрѣпленія ¹⁾. Части лѣса выдающіяся занимаютъ сильнѣе. За ротами боевой линіи слѣдуетъ имѣть подкрѣпленія, которыя въ лѣсу должно располагать не разбросанно, а группами, около дорогъ, прогалинъ, полянъ и т. п.; притомъ, имѣя въ виду трудность упр-ія войсками въ лѣсу, роты ближайшаго резерва и передней линіи должны быть, по возможности, одного и того же бат-на, а для этого каждому бат-ну

¹⁾ Примерно роту пѣхоты на 150—200 шаг.

слѣдуетъ назначать для обороны такое пространство лѣса, чтобы онъ могъ отдѣлить часть ротъ въ резервъ¹⁾. Общій резервъ располагается: если лѣсъ не глубокъ (напр. около $\frac{1}{2}$, $\frac{3}{4}$ и даже до 1 вер.), то—за лѣсомъ, если же лѣсъ обширный, то—въ лѣсу на полянѣ, на перекресткахъ дорогъ и т. п. Арт-ию располагаютъ по опушкѣ лѣса на дорогахъ, на прогалинахъ, но отнюдь не передъ опушкою, гдѣ бы она не могла прямо отъѣхать назадъ при отступленіи. Если лѣсъ не очень великъ, то арт-ию располагаютъ по сторонамъ лѣса. Кав-ию располагаютъ за лѣсомъ или съ боковъ, по скрытно отъ непр-ля; въ лѣсъ же ее вводить не слѣдуетъ.

4) Для обороны отдѣльнаго строенія—назначается только пѣхота или (когда нѣтъ пѣхоты) спѣшенная кав-ія. Число людей для обороны зданія опредѣляется величиною его и тѣмъ, чтобы на каждыя одно или два наружныя окна приходилось по одному звену, и кромѣ того, чтобы въ каждомъ покоѣ или отд-и былъ бы свой резервъ, независимо отъ общаго резерва; этотъ послѣдній располагаютъ во дворѣ, если таковой есть, или внутри зданія въ таковомъ мѣстѣ, откуда удобнѣе подавать помощь во всѣ стороны. Орудія въ зданіе не ввозятъ, а если они имѣются, то располагаютъ ихъ на дворѣ, за оградю. Небольшія кав-ія части, могущія способствовать оборонѣ строенія, располагаются сзади его. Если строеніе можетъ быть зажжено непр-лемъ, то принимаются мѣры для тушенія пожара.

5) Для обороны селенія—назначается пѣхота и арт-ія. Пѣхота занимаетъ всю наружную сторону его, обращенную къ непр-лю; для этого назначаютъ на каждые 250 или 200 шаг. наружной ограды роту пѣхоты, которая частью людей занимаетъ окраину садовъ или огородовъ, а также крайніе дома; другую же часть оставляютъ въ резервъ и располагаютъ за ближайшими къ оградѣ строеніями. Если деревня обширна въ глубину, то для поддержки передовыхъ ротъ назначаютъ имъ подкрѣпленія (частные резервы), которыя располагаются сгруппированно, близъ перекрестковъ улицъ, на площадяхъ, вообще въ такихъ мѣстахъ, откуда удобно направиться имъ во всѣ стороны для поддержки передовыхъ ротъ. Имѣя въ виду трудность упр-ія войсками въ деревнѣ, распредѣляютъ роты такъ, чтобы передовыя роты и роты частныхъ резервовъ были бы одного и того же бат-на и для этого, если для непосредственнаго занятія деревни должно быть введено въ нее два, три или болѣе бат-новъ, то каждому изъ нихъ назначается для занятія такой участокъ наружной ограды, чтобы можно было часть ротъ отдѣлить въ резервъ; это достигается тѣмъ, что на каждый бат-нъ назначаютъ отъ 500 до 400 шаг. наружной ограды. Для удобствъ упр-ія ходомъ обороны, участки опредѣляются между улицами или дру-

1) Для этого слѣдуетъ назначить на бат-нъ около 400 шаг.

гими видными рубежами. Бат-ны, назначенные для занятія селенія, перестроившись въ к-ны, вступаютъ, каждый, въ опредѣленную часть селенія по улицамъ; затѣмъ бат-ный к-ръ указываетъ каждой ротѣ, какую часть селенія она должна занимать и защищать; если имѣется въ виду самая упорная оборона, то онъ указываетъ отъ какихъ ротъ частныхъ резервовъ отдѣлить часть людей для занятія какихъ именно строеній внутри деревни (преимущественно по поперечнымъ улицамъ, близь которыхъ размѣщаются резервы). Стрѣлк. роты располагаютъ преимущественно по наружной оградѣ и въ крайнихъ домахъ. Каждый ротн. к-ръ, расположивъ цѣпь по окраинѣ и занявъ наружные дома, долженъ заблаговременно сообразить, какъ провести роту впередъ на подкрѣпленіе цѣпи и куда, въ случаѣ нужды, отступить, чтобы не быть притѣснену непр-лемъ къ непроходимому мѣсту. Для этого онъ приказываетъ, если нужно, сломать нѣкоторые заборы и завалить, чѣмъ придется, тѣ входы, которыми непр-ль можетъ ворваться въ селеніе. О томъ же должны позаботиться и к-ры ротъ частныхъ резервовъ. Общій резервъ располагается преимущественно за деревнею; если же деревня очень велика, то—на площади или перекресткѣ улицъ. Отъ резерва отдѣляется нѣкоторая часть его для занятія такого зданія, которое, по своему положенію и удобству для обороны, можетъ быть опорною обор-ся въ деревнѣ или быть, такъ называемымъ, *редюитомъ*.—Арт-ію располагаютъ преимущественно по сторонамъ селенія, для обстрѣливанія подступовъ къ нему, если же это не возможно, то располагаютъ по 2 и по 4 ор. на улицахъ и наружныхъ выходахъ изъ деревни, смотря по ширинѣ улицы.—Кав-ію располагаютъ позади селенія, въ готовности выдвинуться изъ за его фланговъ, чтобы помѣшать непр-льскому обходу, или ударить на непр-ля, когда онъ будетъ атаковать деревню.

6) *При занятіи тѣснины* (дефиле)—войска могутъ быть расположены: позади, внутри или впереди ея.

а) Расположеніе позади дефиле есть самое выгодное, и потому должно быть предпочтено, когда нужно только преградить непр-лю переходъ чрезъ тѣснину. Оно доставляетъ возможность: обстрѣлять сосредоточенными выстрѣлами непр-ля, проходящаго тѣснину узкимъ фронтомъ, затѣмъ атаковать его широкимъ фронтомъ и отбросить холоднымъ оружіемъ.

Пока противникъ не подошелъ къ дефиле, можно, для наблюденія за нимъ, высылать на противоположную сторону только кав-іе разъѣзды. Цѣх-ые же отряды отнюдь не должно располагать для наблюденія, а тѣмъ болѣе для задержанія непр-ля впереди тѣснины, потому что непр-ль, опрокинувъ подобный отрядъ, можетъ вмѣстѣ съ нимъ ворваться въ дефиле.

При короткихъ дефиле, когда можно обстрѣливать непр-льскую сторону, боевая линія располагается такъ, чтобы обстрѣлять доступъ къ дефиле; стрѣлки размѣщаются по обѣимъ сторонамъ

дефиле, пользуясь мѣстными прикрытіями или вырывая для себя ровики; роты боевой линии располагаются сзади цѣпи возможно скрытно, но не въ дальнемъ разстояніи, съ тѣмъ, чтобы во время успѣть, выйдя на ливію цѣпи, открыть залпы по непр-лю при приближеніи его къ дефиле и слѣдованіи черезъ него. Арт-ія располагается: частію по сторонамъ дефиле—для обстрѣливанія впереди находящейся мѣстности, частію—противъ дефиле, и во всякомъ случаѣ—въ такомъ разстояніи отъ дефиле, чтобы не тернѣть отъ ружейн. выстрѣловъ непр-ля (отъ 600 до 1000 ш. сзади дефиле). Б-рей, стояція по сторонамъ дефиле, должны, по возможности, быть на виѣснихъ флангахъ пѣхоты и, если время позволить, то прикрыты земляными ложементами. Прочія части пѣхоты строятся позади дефиле, въ видѣ полукруга, шагахъ въ 400 отъ выхода, и тоже сколь возможно скрытно. Для прикрытія отступленія войскъ въ случаѣ неудачи, часть пѣхоты и вся кав-ія становятся въ резервѣ, располагаясь на пути отступленія.

Если дефиле длинно, то по невозможности нанести непр-лю вреда при приближеніи къ дефиле, пѣхота и арт-ія располагаются, примѣняясь къ сказанному выше, и становятся такъ, чтобы ихъ выстрѣлы пересѣкались на самомъ дефиле и на выходѣ изъ него.

б) Располагаться, для обороны, въ самой тѣснинѣ можно только въ томъ случаѣ, когда она очень длинна и непр-ль съ противной стороны не можетъ дѣйствовать арт-ією; поэтому на мосту или на плотинѣ никогда не слѣдуетъ ставить войскъ, для ихъ защиты назначенныхъ. Чаще всего приходится оборонять такимъ образомъ дороги черезъ лѣса или горныя дефиле. Въ подобныхъ тѣснинахъ должно выбирать преимущественно такія позиціи, которыя имѣютъ болѣе протяженія, чѣмъ фронтъ наступающаго непр-ля. Выгодно также, если мѣстность по бокамъ тѣснины вовсе недоступна даже для стрѣлковъ непр-льскихъ. Если тѣснина идетъ извилинами, то лучше становиться противъ длиннаго колѣна ея, чтобы обстрѣливать наст-го противника сколько можно долѣе. Сверхъ того, при расположеніи въ горной тѣснинѣ, должно стараться, чтобы выбранная позиція командовала впереди лежащею мѣстностію. Избравъ, согласно съ этими условіями, выгоднѣйшую позицію, обор-ся располагаетъ на ней столько орудій, сколько можетъ помѣститься. Пѣхота становится позади б-рей по-ротно въ к-нахъ; причемъ, какъ частные, такъ и общій, резервы должно отодвигать сколько можно далѣе, чтобы избѣжать тѣсноты. Если мѣстность по бокамъ тѣснины не совершенно недоступна, то съ фланговъ арт-ии и сколько можно впереди линии, ею занимаемой, разсыпается густая цѣпь стрѣлковъ, чтобы не допустить непр-ихъ стрѣлковъ подойти къ нашей б-реѣ.

в) Расположеніе впереди дефиле ни мало не усиливаетъ оборонительныхъ дѣйствій, а въ случаѣ успѣха непр-ой

атаки, подвергаетъ даже обор-ся войска опасности. Поэтому тыломъ къ дефиле располагаются войска въ такомъ только случаѣ, когда требуется удержать дефиле въ своей власти до прибытія подкрѣплений, чтобы потомъ начать наступательныя дѣйствія, или для того, чтобы прикрыть отступление другихъ войскъ чрезъ тѣснину. Войска должны располагаться на столько впереди входа въ тѣснину, чтобы выстрѣлы непр-ихъ б-рей не могли поражать тѣхъ частей нашихъ войскъ, которыя будутъ проходить тѣснину, а также, чтобы впереди тѣсины расположенныя войска не были сами принуждены, въ случаѣ отступления, тѣсниться передъ входомъ. Вообще боев. порядокъ этихъ войскъ примѣняется къ той мѣстности, на которой они располагаются; но должно стараться, чтобы входъ въ тѣснину находился за центромъ боев. порядка и чтобы резервъ также находился близъ этого входа. При расположеніи же впереди открытыхъ дефиле, выгодно на противоположной сторонѣ ставить б-рей, которыя могли бы выстрѣлами своими защищать флаги позиціи.

IV. Общія указанія объ употребленіи войскъ въ бою.

а) При наступленіи. Когда головныя части наст-го отряда откроютъ присутствіе непр-ля, то завязываютъ дѣло. Если непр-ль обнаруживаетъ намѣреніе обороняться, то нач-къ ав-да тотчасъ же выдвигаетъ арт-ію впередъ, прикрываетъ ею развертываніе войскъ ав-да и поддерживаетъ производимыя имъ атаки. Хотя большой дѣйствительности отъ стрѣльбы съ дальняго разстоянія ожидать нельзя, но огонь открывается съ цѣлю вызвать отвѣтъ у противника и по мѣстамъ, откуда будутъ стрѣлять орудія и стрѣлки, получить понятіе о расположеніи противника, его силахъ и отчасти о его намѣреніи.

Если окажется, что непр-ль силенъ и что придется выстроить главныя силы, то ком-щій войсками усиливаетъ арт-ію ав-да б-реями, находящимися при главныхъ силахъ, которыя при этомъ выстраиваются для боя.

Нач-къ долженъ обратить вниманіе на доставленіе своей арт-ии *численною перевѣса* надъ непр-льской арт-ією, вводя, если нужно, въ 1-ю линію всѣ имѣющіяся подъ рукою б-рей.

Отрядъ продолжаетъ наступать до дистанціи дѣйствительнаго выстрѣла, т. е. около 500—400 саж. для арт-ии, 250—200 с. для стрѣлковъ. Сближаясь на это разстояніе, отряду придется выбивать передовыя части противника, которыя часто занимаютъ впереди позиціи передовые пункты и вообще предметы выгодные для продленія стрѣлковаго боя. Искусство распоряженій

нач-ка будетъ заключаться въ томъ, чтобы скорѣе покончить дѣло съ передовыми войсками противника и откинуть ихъ на главную позицію, но въ то же время не выказывать своихъ силъ и ихъ направленія.

Примѣч. При указанномъ наступленіи отряда между частями пѣхоты и арт-іи поддерживается самая тѣсная связь. Арт-ія сопровождаетъ наст-ую пѣхоту переѣздами съ позиціи на позицію, причемъ переѣзды эти она дѣлаетъ по возможности длиннѣе (шаговъ на 1000), чтобы не терять времени для надѣванія и снятия съ передковъ и для приближанія и чтобы не нести при этомъ напрасныхъ потерь. Б-реи переѣзжаютъ не все вдругъ, а по-очередно.

Когда отрядъ сблизится на дѣйствительный выстрѣлъ, то отъ нач-ка зависитъ: или пріостановить войска на время, чтобы огнемъ ослабить противника и тѣмъ подготовить атаку, или безостановочно продолжать наступленіе до натиска въ штыки. Если противникъ, вслѣдствіе неожиданной встрѣчи или вслѣдствіе другихъ причинъ, не успѣлъ еще достаточными силами занять позицію, если онъ старается выиграть время (прикрывая отступленіе прочихъ войскъ или ожидая подкрѣпленій и т. д.), наконецъ, когда отрядъ нашъ долженъ дѣйствовать рѣшительно и по возможности скорѣе выиграть пространство—то слѣдуетъ прямо идти въ штыки, не теряя времени на перестрѣлку. Въ другихъ же случаяхъ выгоднѣе предварительно ослабить притивника огнемъ и потомъ уже двинуться въ атаку. Избирая послѣдній способъ дѣйствія, отрядъ на время пріостанавливается и усиливаетъ огонь, какъ пѣхоты, такъ и арт-іи, сосредоточивая его на пунктахъ болѣе важныхъ и, первоначально, преимущественно противъ арт-іи непр-ля. При этомъ нач-ку отряда слѣдуетъ опредѣлить на какую часть непр-го расположенія вести главную атаку, потому что, атакуя по всему протяженію равносильно, нельзя ни въ одномъ мѣстѣ ожидать рѣшительнаго перевѣса.

Примѣч. Пунктомъ главной атаки можетъ служить или та часть непр-го расположенія, которая представляетъ ему наибольшія выгоды, или же часть расположенія непр-ля болѣе легкая для атаки. Въ 1-мъ случаѣ, при удачѣ, успѣхъ будетъ болѣе рѣшительный, но какъ важнѣйшія части позиціи почти всегда бываютъ и самыя крѣпкія, то атака ихъ можетъ повлечь значительную потерю въ людяхъ; во 2-мъ случаѣ—удача болѣе вѣроятна, потери меньшія, но за то и результатъ меньшій, бой затягивается. Самый ударъ можетъ быть направленъ съ фронта, съ фланга или даже одновременно съ нѣсколькихъ сторонъ. Атака на флангъ легче: атакованныя войска могутъ быть поддержаны съ одной только стороны; резерву успѣть вовремя труднѣе; можно большимъ числомъ войскъ произвести ударъ. Но атака во флангъ требуетъ обхода; чѣмъ отдаленнѣе обходъ, тѣмъ болѣе потребуется времени для его исполненія и тѣмъ труднѣе поддерживать связь; силы атакующаго разбрасываются; переходъ непр-ля въ наступленіе противъ части, оставшейся съ фронта или противъ обходящей, можетъ доставить ему возможность разбить наст-го по частямъ.

Когда направленіе главной атаки выбрано, то принимаются мѣры, чтобы противникъ могъ встрѣтить атаку возможно меньшими силами, а для того стараются отвлечь вниманіе его отъ

мѣста настоящей атаки; съ этою цѣлю поддерживаютъ бой по всей линіи и тѣмъ угрожаютъ возможностью атаки въ каждомъ пунктѣ, или производятъ ложную атаку на какомъ нибудь пунктѣ, по возможности, болѣе отдаленномъ отъ мѣста настоящей атаки ¹⁾. Между тѣмъ, противъ тѣхъ пѣх-хъ частей и б-рей, которыя непосредственно обороняютъ или способствуютъ оборонѣ мѣста главной атаки, открывается возможно сильный огонь; причемъ цѣпи стрѣлковъ усиливаются ихъ резервами и выдвигаютъ новыя б-реи изъ резерва. Если войска непр-ія занимаютъ какія либо преграды, то стараются разбить ихъ и приготовить проходы для атакующихъ. Войска, назначенныя для производства атаки, усиливаются всѣмъ или большею частию резерва и перестраиваются въ тотъ строй, въ которомъ по мѣстности удобнѣе дѣйствовать. Все это дѣлается возможно незамѣтно для противника и передъ самымъ началомъ атаки. Затѣмъ, отдается приказаніе начать атаку. Пѣхота производитъ атаку, какъ указано на стр. 745. Б-реи, которыя будутъ закрыты двинувшимися впередъ бат-нами, переносятъ свой огонь на другія части непр-аго расположенія и особенно на непр-ую арт-ію, которая дѣйствуетъ по атакующимъ частямъ; при благоприятныхъ мѣстныхъ условіяхъ б-реи стрѣляютъ черезъ головы наступ-ей к-ны, а иногда, пользуясь колебаніемъ или разстройствомъ непр-ля, выносятся впередъ для пораженія картечью и нанесенія тѣмъ окончательнаго нравственнаго потрясенія.

Дальнѣйшія дѣйствія зависятъ отъ случайности встрѣчи.

Если войска противника не выждали удара и повернули назадъ, то арт-ія немедленно занимаетъ отбитую у непр-ля позицію и открываетъ огонь по отступ-му противнику; пѣхота не бросается въ погоню бѣгомъ, но: или останавливается и провожаетъ непр-ля пальбою залпами, или продолжаетъ движеніе въ томъ же порядкѣ, въ какомъ шла въ атаку, въ готовности тотчасъ ударить въ штыки, какъ только отступ-ій остановится, чтобы оправиться ²⁾. Если, слѣдуя за отступ-ми передовыми частями непр-ля, первая наша линія встрѣтитъ ближайшія подкрѣпленія непр-ля, то ударъ повторяется, при исполненіи тѣхъ же условій, которыя указаны и для перваго столкновенія.

Если противникъ смѣло выждалъ атаку и самъ двинулся впередъ на встрѣчу, то все усиліе нач-ковъ должно клониться къ тому, чтобы части ихъ дошли до самой встрѣчи и произвели

¹⁾ Назначенная для этого часть войскъ должна вести атаку возможно рѣшительнѣе и для этого лучше не сообщать нач-ку ея, что атака эта есть только демонстрація.—²⁾ Преслѣдовать выгоднѣе всего кав-іею, но если у противника есть вблизи подкрѣпленія, то для преслѣдованія нужно назначить только небольшія части; главную же массу надо беречь до того времени, когда большая часть противника будетъ опрокинута и когда дружный ударъ массы кав-іи можетъ окончательно разотрѣять его.

ударъ съ наибольшимъ воодушевленіемъ, Опрокинувъ противника, послѣ свалки, части преслѣдуютъ его нѣкоторое время неотступно; но затѣмъ надо приостановить людей, собрать ихъ, устроить части и если у непр-ля видны подкрѣпленія, то приготовиться для новой встрѣчи. Въ это время кав-ія, находящаяся при пѣхотѣ, и части ближняго резерва должны быть особенно внимательны и имѣть въ виду, что если при столкновеніи рѣшеніе заколебалось, то на той сторонѣ будетъ успѣхъ, къ которой подкрѣпленія подойдутъ раньше. Скоростр. б-реи могутъ при этомъ оказать особую пользу: по легкости и подвижности своей онѣ могутъ быстро вывестись впередъ на данный пунктъ и съ близкаго разстоянія неожиданно встрѣтить своимъ огнемъ наступающія к-ны непр-ля.

Если наши передовыя части не выдержали перваго столкновенія, то ударъ немедленно долженъ быть повторенъ 2-ю и 3-ею линіями, если они есть, наконецъ—резервомъ. Рѣшившись на атаку, надо доводить ее до конца.

Преслѣдованіе. Если противникъ опрокинутъ на рѣшительномъ пунктѣ совершенно и не вводитъ въ дѣло свѣжихъ войскъ, то это служитъ признакомъ израсходования резерва. Тогда слѣдуетъ начать общее преслѣдованіе въ томъ почти порядкѣ, въ какомъ производится бой; причемъ главнѣйшія дѣйствія должны быть направлены на тѣ части непр-ля, которыя, сохранивъ еще порядокъ, стараются задержать насъ. Преслѣдованіе должно быть безостановочно, въ боевомъ порядкѣ и въ полной готовности встрѣтить прибывшія подкрѣпленія противника или наскоро оправившіяся его войска. Кав-ія съ конной арт-іею особенно могутъ принести пользу при преслѣдованіи: они должны нагонять отступ-ія части, заставляя ихъ останавливаться, атаковать и разсѣивать ихъ, или, по крайней мѣрѣ, задерживая непр-ля, давать возможность своей пѣхотѣ настигать и довершать его поражение. Пользуясь быстротою движенія, кав-ія можетъ совершать обходъ и, перерѣзывая путь отступленія, откватывать цѣлыя части непр-го отряда, а главное, угрожая подобнымъ дѣйствіемъ, распропагандировать часто паническій страхъ и заставлять противника бѣжать.

Въ такомъ порядкѣ преслѣдованіе продолжается непосредственно послѣ боя въ теченіи 1-го дня; на другой день продолжается преслѣдованіе однимъ уже ав-домъ.

Отступленіе изъ боя. Если бой окончился неудачно, атаки отражены и противникъ перешелъ въ наступленіе, то первая забота нач-ка состоитъ въ томъ, чтобы перейти въ положеніе оборон-ся; надо быстро сообразить: и выборъ мѣста, на которомъ можно принять оборонительное положеніе, и какія войска могутъ вовремя прибыть туда; каждой части надо указать новое назначеніе и направить ее. При всемъ этомъ слѣдуетъ сохранить возможно большее хладнокровіе; распоряженія должны

быть опредѣленны, точны, быстры, но не торопливы, чтобы не суетить войска и такъ уже потерявшія бодрость и спокойствіе.

Каждый родъ оружія, при отступленіи, долженъ, не ожидая всякій разъ особыхъ приказаній, содѣйствовать другимъ родамъ войскъ; сосѣднія части должны всеми мѣрами поддерживать другъ друга.

Части войскъ, на которыя возлагается прикрытіе отступленія, занимаютъ сначала, въ тылу своихъ войскъ, мѣстные предметы сколько нибудь выгодные для обороны. Пропустивъ сквозь себя отступившія части, войска эти должны самою отчаянною обороною стараться удержать на нѣкоторое время противника, чтобы дать другимъ войскамъ втянуться въ дороги, по которымъ предстоитъ отступленіе. Арт-ія, оставшаяся на позиціи, съ которой была начата атака, и части кав-іи, оставшіяся въ порядкѣ, могутъ при этомъ способствовать удержанію наст-го непр-ля: направленные въ атаку, онѣ заставятъ непр-ую пѣхоту приостановиться и затѣмъ наступать осторожно; противникъ долженъ будетъ нѣсколько задержать и свою преслѣдующую часть кав-ію, чтобы возстановить въ ней порядокъ.

Вообще все усилія должны клониться къ тому, чтобы, удерживая наступленіе непр-ля частию войскъ, дать другимъ свернуться въ походныя к-ны, а прикрывающую часть обратить въ ар-дѣ.

Противъ обходящихъ частей должно, для задержанія ихъ, посылать войска, какія будетъ возможно, но торопиться слѣдуетъ не отступленіемъ, а приведеніемъ въ порядокъ войскъ и удержаніемъ преслѣдующихъ съ фронта.

б) При оборонѣ. Успѣхъ обороны находится въ большой зависимости отъ мѣстности; причемъ защита мѣстныхъ предметовъ заключается не только въ занятіи ихъ, но и въ затрудненіи доступа къ нимъ непр-лю. Обор-ся выбираетъ возможно выгодную позицію и, сообразно ея свойствамъ, располагаетъ на ней свои войска. Затѣмъ главная задача его состоитъ въ томъ, чтобы: разгадать намѣренія своего противника, отличить ложное отъ настоящаго, и своевременно, и безошибочно усилить атакованныя мѣста своего расположенія резервами. Поэтому обор-ся принимаетъ различныя мѣры, способствующія разъясненію намѣреній противника; а именно: а) Если мѣстность позволяетъ, обор-ся высылаетъ навстрѣчу непр-лю свою кав-ію, съ назначеніемъ сбить легкіе передовые отряды и, достигнувъ до болѣе значительныхъ силъ его, опредѣлить ихъ направленіе. Нач-къ кав-іи долженъ дѣйствовать при этомъ осмотрительно, чтобы не ввязаться въ упорный бой и тѣмъ не разстроить кав-ію до начала боя на главной позиціи; но въ то же время—стараться употребить все возможное, чтобы разузнать направленіе главныхъ силъ непр-ля. б) Чтобы заставить противника возможно ранѣе развернуться и тѣмъ выказать свои силы, а такъ

же, чтобы болѣе времени держать его подъ огнемъ, обор-ся занимаетъ, въ нѣкоторомъ разстояніи впереди позиціи, особыми отрядами, одинъ или нѣсколько передовыхъ пунктовъ, выгодныхъ для обороны; затѣмъ, смотря по тому упорству, съ какимъ противникъ атакуетъ тотъ или другой изъ передовыхъ пунктовъ, представится возможность до пѣкоторой степени судить о направленіи болѣе значительныхъ силъ. в) Обор-ся первоначально начинаетъ бой не всѣми войсками, а по возможности больше держитъ въ резервѣ. Хорошо избранная позиціи много способствуетъ этому, небольшія части войскъ, занимающія выгодные для обороны мѣстные предметы, могутъ довольно долго бороться даже противъ превосходныхъ силъ; во время этой борьбы, судя по упорству атакъ противника, можно разяснить направленіе главнаго его усилія.—Арт-ія при оборонѣ должна начать обстрѣливать непр-ля, какъ только онъ появится на разстояніи дѣйствит. выстрѣла, воздерживаясь отъ слишкомъ ранняго открытія огня и тѣмъ скрывая первоначальное свое расположеніе. Впослѣдствіи арт-ія сосредоточиваетъ свой огонь по атакующимъ войскамъ; скоростр. б-реи могутъ принести особенную пользу при дѣйствіи противъ атакующихъ к-нѣ, опредѣляя дистанцію для стрѣльбы по нимъ посредствомъ впереди лежащихъ замѣтныхъ точекъ мѣстности, разстояніе до которыхъ заранѣе должно быть измѣрено.—Если намѣренія противника разяснятся, то слѣдуетъ поддержать атакованныя части всѣмъ резервомъ или наибольшею его частию, а не вводить его въ дѣло дробными частями.

Дѣйствуя оборонительно, нельзя ограничиваться только одною пассивною обороною, но при всякомъ удобномъ случаѣ слѣдуетъ переходить въ наступленіе и гнать опрокинутыя войска. Однако увлекаться не слѣдуетъ, иначе противникъ можетъ выманить насъ изъ удобной для боя мѣстности, чтобы на открытомъ мѣстѣ легче одержать успѣхъ. Если по ходу боя видно, что противникъ ослабѣлъ въ атакахъ, резервы его израсходованы, тогда рѣшительный переходъ обор-ся въ наступленіе всѣми силами склонить окончательно успѣхъ въ его пользу.

Дальнѣйшія дѣйствія, какъ при успѣхѣ, такъ и при неудачѣ, подобны тому, какъ дѣйствуетъ въ этихъ положеніяхъ и наступающій (см. стр. 766).

в) **Нѣкоторыя особенности при атакахъ и оборонѣ мѣстныхъ предметовъ.** Указанный порядокъ распоряженій въ бою при атакахъ и оборонѣ имѣетъ въ виду отряды, составленные изъ значительнаго числа войскъ, и позиціи болѣе или менѣе значительнаго протяженія. Небольшимъ же отрядамъ, какъ напр.: ротѣ, бат-ну, а иногда нѣсколькимъ бат-намъ, однимъ или съ арт-іею и частию кав-ін, приходится, какъ при дѣйствіяхъ самостоятельныхъ, такъ и въ связи съ другими войс-

ками, въ общей линіи, вести бой за отдѣльные мѣстные предметы, какъ-то: высоту, оврагъ, зданіе, рощу и т. п. Въ главныхъ основаніяхъ и для этихъ отрядовъ соображенія остаются тѣ же. Успѣхъ тоже зависитъ: отъ умѣнія выбрать направленіе и пунктъ атаки, отъ умѣнія подготовить атаку, если для этого есть время, и отъ другихъ выше упомянутыхъ соображеній; разница будетъ заключаться: въ продолжительности времени, въ количествѣ средствъ, въ обширности круга соображеній, притомъ каждый мѣстный предметъ вызоветъ нѣкоторыя особенности сообразно своимъ свойствамъ. Особенности эти слѣдующія:

1) *Атака высотъ.*—*Наступ-*му готовить атаку огнемъ бесполезно, такъ какъ войска противника закрыты и имѣютъ всѣ выгоды для стрѣльбы; чѣмъ долѣе мы будемъ заниматься стрѣльбой, тѣмъ значительнѣе понесемъ потери. Только арт-ія, если она имѣетъ превосходство въ числѣ или качествѣ, можетъ попробовать сбить орудія, которыя обстрѣливаютъ доступы. Для этого она выбираетъ высоты, которыя доставляли бы хотя нѣкоторое закрытіе для орудій; если при этомъ есть высоты, командующія расположеніемъ противника, но имъ не заняты или заняты слабо, то слѣдуетъ овладѣть ими, затѣмъ пріостановиться и разстроить тѣ части арт-іи и пѣхоты противника, которыя были бы обнаружены съ этихъ высотъ. Для атаки назначается преимущественно пѣхота; она направляется въ атаку, какъ сказано на стр. 764, и притомъ такъ, чтобы быть болѣе скрытою отъ выстрѣловъ противника (оврагомъ, холмами, кустами и т. п.). Для входа на высоты выбираютъ такое мѣсто, которое представляетъ меньшія трудности или которое труднѣе противнику обстрѣливать. За войсками пѣхоты слѣдуетъ часть орудій, чтобы, какъ только войска овладѣютъ гребнемъ, они могли выхлѣть на позицію и встрѣтить подкрѣпленія противника огнемъ; большая же часть орудій остается на прежде занятыхъ позиціяхъ, такъ какъ при атакѣ высоты рѣдко представится арт-іи возможность перемѣнять позицію. Кав-ія сопровождаетъ движеніе отряда въ нѣкоторомъ разстояніи; если подъемы на высоты для кав-іи не доступны, то ее направляютъ въ обходъ.

Обор-ся открываетъ арт. огонь, какъ только непр-ль приблизится на вѣрный выстрѣлъ; но если непр-ль выставитъ большее число ор., то ор. обор-ся снимаются, и начинаютъ дѣйствовать снова только въ то время, когда начнется атака непр-ля. Подобно ему открываютъ стрѣлки свой огонь, когда непр-ль приблизится на руж. выстрѣлъ. Когда непр-ль, идя въ атаку, достигъ гребня высотъ, то боевая линія встрѣчаетъ его ударомъ въ штыки; обор-ся всѣми своими силами старается опрокинуть непр-ля; но при удачѣ преслѣдуетъ противника, въ такомъ только случаѣ, когда непр-ль употребитъ въ дѣло всѣ свои резервы, въ противномъ же случаѣ провожаетъ его сильнымъ огнемъ пѣхоты и арт-іи.

2) *Атака овраговъ, рѣчекъ, канавъ и т. п. углублений мѣстности.*—*Наступ-щій* прежде всего старается сбить тѣ части противника, которыя будутъ высланы на ту сторону, съ которой подходит отрядъ. Если число ихъ значительно и онѣ примутъ атаку, то слѣдуетъ пользоваться этою ошибкою и безостановочно преслѣдовать ихъ, чтобы слѣдомъ за ними перейти препятствія. Если же отряды эти не примутъ столкновенія, то, дойдя до оврага, можно приостановиться, выдвинуть большое число стрѣлковъ, хотя бы всѣ имѣющіяся у насъ орудія, и открыть усиленный огонь, чтобы заставить противника отодвинуться отъ края оврага. Въ то же время выбирается мѣсто оврага, которое представляетъ болѣе удобствъ для перехода и менѣе обстрѣливается непр-лемъ или менѣе наблюдается имъ. Затѣмъ пѣхота, назначенная для атаки, оставивъ на этой сторонѣ б-рей и стрѣлковъ и образовавъ новыя цѣпи, быстро спускается въ оврагъ, возможно дружно взбирается на противоположный берегъ и идетъ въ атаку. Оставленные на нашей сторонѣ стрѣлки и арт-ія усиленнымъ огнемъ поражаютъ тѣ пѣх-ья части противника, которыя выдвинутся къ краю оврага, съ цѣлю встрѣтить наши войска, когда онѣ будутъ взбираться. Когда пѣхота утвердится на томъ берегу, посылается на помощь къ ней часть арт-ии. Кав-ия переходитъ трудно-доступный оврагъ только тогда, когда пѣхота утвердилась на противоположномъ берегу, или же переходитъ оврагъ всторонѣ и, появившись на флангѣ, своею атакою и огнемъ своихъ б-рей заставляеть противника отойти отъ берега.

Образъ дѣйствія обор-го углубленія сходенъ съ обороною высотъ; всѣ дѣйствія направляются къ тому, чтобы нанести непр-лю наибольшій уронъ при приближеніи его къ оврагу и при переходѣ его, и чтобы затѣмъ, когда непр-ль достигнетъ обороняемаго края оврага, встрѣтить его залпами и ударомъ въ штыки.

3) *Атака и оборона рощи, лѣса, кустовъ и т. п.*—*Наступ-му* нѣтъ расчета долго останавливаться, чтобы стрѣлкою пѣхоты и арт-ии подготовить атаку; нужно только дать нѣкоторое время нашей арт-ии сбить орудія непр-ля, обстрѣливающія доступъ къ окраинѣ. вмѣстѣ съ тѣмъ осматривается мѣстность и выбирается пунктъ для атаки. Такой пунктъ представляетъ часть опушки, доступъ къ которой противникъ менѣе удобно можетъ обстрѣливать, а именно: часть выдающаяся, опушка не рѣзко ограниченная и спускающаяся въ мелкіе кусты, часть находящаяся въ лощинѣ, и вообще такая часть опушки, при движеніи къ которой нашимъ войскамъ придется проходить меньшее пространство по открытому мѣсту. Но иногда всѣмъ этимъ выгодамъ предпочитаютъ атаку такой части лѣса, рощи и т. п., занявъ которую, хотя и съ большими усилиями, мы за-

ставимъ противника очистить и прочія мѣста. По выборѣ направленія, резервъ подводятъ къ войскамъ, которымъ предстоитъ идти въ атаку, и если нужно усиливаютъ ихъ. Бат-ны, назначенные для атаки, строятся преимущественно по-ротно въ одну или двѣ линіи, рассыпаютъ густыя цѣпи стрѣлковъ и затѣмъ, по данному приказанію, двигаются впередъ, возможно быстрѣе проходятъ пространство, обстрѣливаемое противникомъ, и, подойдя къ опушкѣ, бѣгомъ, па штыкахъ, врываются въ нее; б-реи обстрѣливаютъ гранатами непр-ія к-ны и резервы, какъ только будетъ извѣстно мѣсто ихъ расположенія. По овладѣніи опушкою, слѣдуетъ обратить особенное вниманіе на то, чтобы при дальнѣйшемъ наступленіи войска не разбрелись, и для этого ближайшимъ резервамъ приказываютъ держаться ближе къ передовымъ войскамъ; резервъ въ лѣсъ не вводятъ, а оставляютъ у входа, близъ дороги. Иногда посылаютъ резервъ въ обходъ, стороною, для дѣйствія противъ резервовъ непр-ля. Достигнувъ противоположной опушки, слѣдуетъ пріостановиться, дать частямъ собраться, устроиться и вмѣстѣ съ тѣмъ, выслать сильную цѣпь на опушку, огнемъ ея прогнать непр-ля, въ особенности же его арт-ію и кав-ію, изъ ближайшаго пространства; затѣмъ выходъ изъ лѣсу произвести стройно и въ порядкѣ, иначе резервы противника, если они остались, а въ особенности кав-ія, могутъ разбить наши войска, выходящія изъ лѣсу въ разбродъ, по частямъ. Кав-ія непосредственно участія въ атакѣ лѣса не принимаетъ; она можетъ или охранять наши войска отъ атаки кав-іи противника во время подступа къ опушкѣ, или обходить лѣсъ стороною и дѣйствовать противъ резервовъ, или атаковать войска противника, выбитыя изъ лѣсу и выходящія болѣе или менѣе въ безпорядкѣ.

Обороняющій лѣсъ, рощу или кусты, встрѣчаетъ появившагося противъ него противника огнемъ пѣхоты. Если орудій для обстрѣливанія опушки немного, то приказывается имъ сначала молчать, чтобы не выказать своего расположенія; открыть огонь они должны уже тогда, когда противникъ двинется въ атаку. Когда противникъ будетъ подходить къ рощѣ, то нѣкоторые изъ ротъ 1-й линіи могутъ быть подведены къ опушкѣ, чтобы тамъ развернуться и встрѣтить противника залпами. Повернувшася назадъ противника преслѣдуютъ только огнемъ пѣхоты и арт-іи и затѣмъ развернувшіяся роты отводятся на свои мѣста. Если противникъ ворвется въ опушку, то встрѣчаютъ его атакою ротами первой линіи, а если нужно, то—и ближайшими резервами. Если непр-ль опрокинутъ, то преслѣдуютъ его до опушки, а затѣмъ провожаютъ его огнемъ, и участвовавшія въ атакѣ роты отводятся на свои мѣста. Если противникъ опрокинулъ роты 1-й и 2-й линій, то они отступаютъ въ глубь лѣса, пользуясь всякимъ случаемъ, чтобы устроить засаду и быстро перейти въ наступленіе. Если противникъ овла-

дѣтъ лѣсомъ, то вышедшія изъ него войска послѣдно устраиваются и затѣмъ атакуютъ тѣ части непр-ля, которыя въ большемъ или меньшемъ безпорядкѣ выходятъ изъ лѣса. Арт-ія—встрѣчаетъ выходящія изъ лѣса войска картечными гранатами. Кав-ія при оборонѣ лѣса употребляется для атаки противника, когда онъ подходитъ къ опушкѣ, или когда, будучи опрокинутъ, отступаетъ изъ лѣсу въ безпорядкѣ, или когда противникъ, по овладѣніи лѣсомъ, въ безпорядкѣ выходитъ изъ него.

4) *Атака и оборона селеній.*—Правила для атаки селенія тѣ же, что и при атакѣ лѣсовъ. Для атаки выбираютъ такую часть селенія, достигнуть которую можно, проходя по менѣе открытому мѣсту, или по занятіи которой можно заставить противника очистить и другія части (напр. часть селенія, за которою проходитъ путь отступленія, или расположенную на командующей всею остальною деревнею высотѣ). Избранный пунктъ атаки обстрѣливаютъ арт-ією. Арт-ія, по возможности въ большемъ числѣ орудій, открываетъ огонь сначала противъ арт-іи непр-ля и старается сбить его орудія или заставить ихъ отступить; затѣмъ огонь ея направляется противъ входовъ, для разрушенія загражденій и чтобы произвести пожаръ. Атаку производятъ пѣхота. Части, назначенныя для сего, строятся по-ротно и двигаются впередъ безостановочно, предшествуемая густою цѣпью стрѣлковъ. Ворвавшіяся въ ограду части 1-й линіи продолжаютъ наступать по улицамъ, по открытымъ мѣстамъ, и дѣйствуютъ противъ резервовъ; для овладѣнія же домами лучше отдѣлять части изъ частныхъ резерв.; если передовыя части ввязались въ бой за отдѣльныя зданія, то 2-й линіи должно продолжать настойчивое наступленіе по улицамъ и гнать резервы непр-ля. Овладѣвъ частію зданій, слѣдуетъ занять ихъ. Резервъ въ деревню не вводятъ, такъ какъ ни управлять имъ, ни поддерживать своихъ, не удобно, а смѣнить разстроенныя части въ улицахъ трудно. Овладѣвъ деревнею, слѣдуетъ приостановиться, занять противоположную ограду, устроить и собрать войска и затѣмъ продолжать наступленіе. Если противникъ бѣжитъ, то приостанавливаютъ только части разстроенныя, а резервъ и другія части слѣдуютъ впередъ.—Назначеніе кав-іи при атакѣ селенія то же, что и при атакѣ лѣса.

При оборонѣ селенія, орудія, а потомъ стрѣлки обор-ся, открываютъ огонь, начиная его не прежде, какъ подпустивъ непр-ля на вѣрный выстрѣлъ. Если непр-ая арт-ія значительно превосходитъ число орудій обор-ся, то послѣдному выгоднѣе свои орудія держать скрытно, до времени, когда представится возможность дѣйствовать картечью противъ атакующихъ непр-хъ к-нъ. Та часть селенія, на которую непр-ль направляетъ свои к-ны, усиливается изъ стоящихъ за нею ротъ 1-й линіи, а частныя резервы подходятъ къ передовымъ ротамъ. Если, не

смотря на огонь стрѣлковъ, непр-ль ворвется въ селеніе, то сперва роты 1-й линіи, потомъ частные резервы и, наконецъ, бат-ны общаго резерва атакуютъ его штыками, прежде чѣмъ онъ успѣетъ занять строенія. Если удастся выбить непр-ля изъ селенія, то должно тотчасъ же лишнія войска отвести назадъ и вновь устроить ихъ, оставивъ въ селеніи войска, только необходимыя для обороны его. Арт-ія остается на позиціи до послѣдней крайности. Кав-ія слѣдитъ за ходомъ дѣйствій и бросается на флангъ непр-ля въ ту минуту, когда онъ, идя въ атаку, будетъ приведенъ огнемъ въ нѣкоторое разстройство, въ особенности же, когда будетъ отбитъ.

б) *Оборона и атака тѣснинъ* (дефиле).

а) *Оборона при расположеніи сзади тѣснинъ*. При наступленіи непр-ля, б-реи, стоящія противъ дефиле, открываютъ сильный огонь, поражая наступ-го какъ съ фронта, такъ и во флангъ. Пѣхота выжидаетъ, пока непр-ль начнетъ наступать изъ тѣснины, и атакуетъ голову его к-ны. Если непр-ль будетъ опрокинутъ въ дефиле, то обор-ся не преслѣдуетъ его, а предоставляетъ арт-ии поражать отступ-го огнемъ ¹⁾.

Для воспрепятствованія переправѣ противника черезъ рѣку не проходимую въ бродъ на болѣе или менѣе значительномъ пространствѣ: а) уничтожаютъ всѣ имѣющіяся на этомъ пространствѣ переправы; затѣмъ противъ пунктовъ, выгодныхъ для переправы, располагаютъ небольшіе оборонительные посты, посылая отъ нихъ развѣзды вдоль рѣки для наблюденія за движеніями и приготовленіями противника; главныя же силы сосредоточиваютъ въ такомъ мѣстѣ, откуда имъ легко было бы двинуться къ каждому пункту, гдѣ противникъ попытался бы переправляться; или б) не уничтожая всѣхъ переправъ, оставляютъ нѣкоторыя изъ нихъ за собою и для этого часть войскъ располагаютъ передъ ними, усиливъ эти пункты укрѣпленіями (см. отд. XII); главныя же силы сосредоточиваютъ по сю сторону рѣки въ центральномъ положеніи относительно обороняемаго пространства. Затѣмъ, когда обнаружатся приготовленія противника къ переправѣ, главныя силы переходятъ черезъ одну изъ обезпеченныхъ переправъ и рѣшительно наступаютъ противъ приготовляющихся къ переправѣ (или разрозненныхъ неоконченною переправою) войскъ противника.

б) *Оборона при расположеніи въ самомъ дефиле*. Арт-ія обстрѣливаетъ непр-ля слѣдующаго по дефиле. На пѣхотѣ главнымъ образомъ будетъ лежать вся оборона дефиле, такъ какъ такого рода дефиле составляютъ преимущественно горныя долины, въ которыхъ бой ведется обыкновенно за овладѣніе высотами, составляющими долину; приэтомъ небольшія части пѣхоты,

¹⁾ Исключая того случая, когда имѣется въ виду общій переходъ въ наступленіе.

занимая мѣстные предметы упорно обороняють ихъ. Когда непр-ль двинется въ атаку, направивъ часть пѣхоты для атаки б-рей, и, выдержавъ нашъ огонь, будетъ подходить къ б-реямъ, то пѣхота встрѣчаетъ его штыками. Кав-ія въ этомъ случаѣ большой пользы принести не можетъ и употребляется только для разѣздовъ.

в) *Оборона при расположеніи впереди дефиле.*—На кав-ію и кон. арт-ію возлагается первоначальное удержаніе непр-ля и раскрытіе его силъ. Затѣмъ, если окажется, что непр-ль сиденъ и обор-ся долженъ будетъ отступать, то прежде всего отсылають за дефиле кав-ію, которая должна проходить тѣснину рысью, чтобы не задержать другихъ войскъ; затѣмъ, если дефиле открытое и съ другаго берега можно дѣйствовать арт-іи, то вслѣдъ за кав-іею отправляютъ часть орудій, которыя занимають позицію такъ, чтобы выстрѣлами своими покровительствовать отступленію прочихъ войскъ. Въ то же время надежнѣйшія войска располагають у самаго входа въ дефиле, чтобы прикрыть отступленіе прочихъ частей. Боевая линія отступаетъ по частямъ, начиная съ наиболѣе удаленныхъ отъ входа въ дефиле: если оно за серединою боеваго порядка, то отступленіе начинается съ обонхъ фланговъ; если же входъ въ дефиле находится за однимъ флангомъ, то отступленіе начинается съ фланга противоположнаго.

Атака тѣсницъ: а) Когда противникъ расположенъ *позади* тѣснины и если эта тѣснина открытая, напр. мостъ, плотина, бродъ, то атакующій, выставивъ всю имѣющуюся у него арт-ію и возможно больше стрѣлковъ, огнемъ ихъ старается ослабить арт-ію противника или заставить ее отодвинуться отъ выхода изъ тѣснины; арт-ія при этомъ должна быть такъ расположена, чтобы имѣть возможность своимъ огнемъ поддерживать пѣхоту, когда та пойдетъ на штурмъ дефиле. Для атаки назначается пѣхота, изъ которой выбирается болѣе надежная часть для начала атаки; эта часть подводится ближе ко входу въ тѣснину и располагается за ближайшими къ нему закрытіями. Нач-къ части, назначенной для атаки, указываетъ каждой ротѣ предметъ, противъ котораго она должна будетъ направиться по переходѣ черезъ дефиле. Затѣмъ, когда дѣйствіемъ арт-іи и стрѣлковъ противникъ будетъ разстроенъ, или вообще когда рѣшено будетъ начать атаку, по данному приказанію, головная часть двигается къ тѣсницѣ и бѣгомъ проходитъ ее. Слѣдующія за головною роты идутъ за нею въ нѣкоторомъ разстояніи, чтобы имѣть возможность ее поддержать, но въ то же время и не произвести скопленія въ дефиле. Головная часть, по переходѣ черезъ дефиле, должна имѣть въ виду занять по возможности болѣе мѣстности по ту сторону дефиле, такъ чтобы облечить выходъ изъ дефиле прочихъ войскъ. Способъ ея дѣйствія, разумѣется, будетъ зависѣть отъ обстоятельствъ; но обыкновенно головная часть, перейдя дефиле, высылаетъ сильную цѣпь стрѣлковъ, какъ про-

тивъ отступ-го непр-ля, такъ для занятія мѣстныхъ предметовъ; затѣмъ, подъ ихъ прикрытіемъ, идетъ въ штыки противъ того пункта непр-го расположенія, овладѣніе которымъ представляетъ особую важность. Идущія за головою части поступаютъ подобнымъ же образомъ, поддерживая атаку передней части и распространяясь впередъ и всторону; этимъ войскамъ должно стремиться овладѣть мѣстными предметами (строеніями, дворами и т. п.), которые составили бы для нихъ опорные пункты.

Арт-ія съ противоположнаго берега своимъ огнемъ поддерживаетъ перешедшія тѣснину части; переводятъ же ее на другую сторону тогда только, когда перешедшая пѣхота, выдержавъ атаки противника, достаточно утвердилась впереди тѣсныи. Кав-ія переходитъ послѣднею.

Если тѣснина закрытая, то головныя части пѣхоты, достигнувъ выхода изъ нея, распространяются по окраинѣ предметовъ, образующихъ тѣснину, разсыпаютъ густыя цѣпи стрѣлковъ и огонь заставляютъ непр-ля отойти дальше отъ выхода изъ тѣсныи. Когда число войскъ соберется достаточное, сообразно съ мѣстомъ, которое дозволяетъ это, то подается сигналъ для начала атаки.

Для переправы черезъ рѣку, непроходимую въ бродъ и которую противникъ охраняетъ, назначаются нѣсколько небольшихъ отрядовъ, которымъ поручается на пунктахъ, удобныхъ для переправы, приготовить всѣ средства для переправы отряда; главныя силы отряда остаются сосредоточенными въ нѣкоторомъ разстояніи отъ рѣки. Одновременно съ этимъ выбирается наиболѣе выгодный пунктъ для устройства главной переправы и дѣлаются возможно скрытныя приготовленія для устройства моста. Для переправы избираются мѣста: 1) гдѣ рѣка дѣлаетъ изгибъ, входящій къ сторонѣ наступ-го; 2) гдѣ берегъ выше непр-го и послѣдній представляетъ мѣстность открытую; 3) гдѣ противъ выбраннаго пункта есть небольшіе мѣстные предметы для укрытія головнаго отряда; 4) гдѣ берегъ со стороны наступ-го представляетъ закрытія для сбора необходимыхъ средствъ для переправы и сосредоточенія войскъ; 5) гдѣ со стороны наступ-го впадаетъ въ рѣку притокъ, на которомъ можно было бы заготовить мостъ и потомъ быстро сплавить его на главную рѣку; 6) гдѣ рѣка представляетъ удобства для устройства моста (см. отд. XII). Когда всѣ приготовленія окончены, тогда, наканунѣ назначаемого для переправы дня, къ ночи, войска сосредоточиваются къ мѣсту переправы и выставляются б-реи по берегу для содѣйствія головному отряду. Все дѣлается съ возможною тишиною, чтобы не возбудить вниманія противника. Съ разсвѣтомъ начинается переправа въ слѣдующемъ порядкѣ: арт-ія, расположенная сперва скрытно, по данному сигналу, быстро выѣзжаетъ, въ возможно большемъ числѣ, къ берегу и сильнымъ перекрестнымъ огнемъ заставляютъ небольшія непр-ія части, если онѣ есть,

отойти от берега ¹⁾); вмѣстѣ съ тѣмъ переправляется на лодкахъ или понтонахъ часть пѣхоты и занимаетъ мѣстные предметы на противоположномъ берегу. Къ первымъ переправляющимся частямъ придаются саперы, для устройства приспособленій къ укрѣпленію моста и удобнаго въѣзда на берегъ. Подъ прикрытіемъ б-рей и переправившейся пѣхоты производится наводка моста. Во все время наводки безостановочно продолжается перевозка пѣхоты на противоположный берегъ. По окончаніи наводки, переправа продолжается въ порядкѣ, указанномъ въ отд. XII, въ статьѣ о переправѣ по готовому мосту. Одновременно съ переправою на главномъ пунктѣ должны быть попытки къ переправѣ и на другихъ пунктахъ, съ цѣлю развлечь вниманіе непр-ля.

б) Когда противникъ расположенъ *внутри* тѣснины, то атака представляетъ почти столько же трудностей, какъ и въ предъидущемъ случаѣ. Тутъ огонь арт-іи мало помогаетъ, а весь успѣхъ зависитъ отъ рѣшительнаго наступленія пѣхоты. Облегчить атаку могутъ преимущественно стрѣлки, если возможно направить ихъ по сторонамъ тѣснины и если удастся имъ опрокинуть разсыпанную по сторонамъ непр-ую цѣпь. Средствомъ для облегченія атаки можетъ служить также направленіе частей войскъ по боковымъ дорогамъ и тропинкамъ въ обходъ съ фланга или съ тыла. Часто одно появленіе такихъ войскъ принуждаетъ противника отступать. Но противъ рѣшительнаго противника слѣдуетъ предпринимать подобный обходъ только при значительномъ превосходствѣ въ силахъ.

в) Когда обор-ся расположенъ *передъ* входомъ въ *дефиле*, атака его не представляетъ особыхъ затрудненій и производится на основаніи общихъ правилъ наступленія. Въ этомъ случаѣ атакующій долженъ главныя усилія свои устремить противъ той части непр-го боеваго порядка, которая ближе ко входу въ тѣснину, чтобы, опрокинувъ эту часть, отрѣзать прочимъ путь отступленія. Если наступ-ій при началѣ дѣйствій и не успѣетъ опрокинуть обор-ся, то долженъ, по крайней мѣрѣ, потѣснить его и поставить свои б-реи противъ входа въ дефиле на такое разстояніе, съ котораго онѣ могли бы поражать непр-ія войска во время ихъ отступленія по тѣснинѣ. Когда непр-ль начнетъ отступать, то атакующій долженъ всѣми своими силами ударить на него, чтобы прижать его къ тѣснинѣ и даже, въ случаѣ нужды, перейти ее вслѣдъ за отступ-мъ.

1) Арт-ія открываетъ огонь конечно только въ томъ случаѣ, если на противоположномъ берегу будутъ находиться части, могущія мѣшать распоряженіямъ для переправы.

V. Походныя движенія 1).

Когда походное движеніе производится въ такомъ разстояніи отъ непр-ля, что можно ожидать встрѣчи съ нимъ, то должно: 1) принять мѣры, чтобы непр-ль не напалъ на насъ неожиданно; 2) двигать всѣ роды войскъ вмѣстѣ и въ такомъ порядкѣ, чтобы они могли безъ промедленія выстроить б. порядокъ. Мѣры для этого принимаются различныя, смотря по тому, производится ли движеніе наступательное, отступательное или фланговое.

а) Наступательное движеніе.

Войска раздѣляются на: авангардъ (А, А), главныя силы (Б, Б) и аррьергардъ (В).

Авангардъ, назначается: для наблюденія за непр-лемъ; для устраненія всѣхъ препятствій, какія могутъ встрѣтиться на дорогѣ, а также для опрокидыванія небольшихъ непр-хъ отрядовъ, останавливающихся для замедленія движенія; наконецъ, для удержанія непр-ля, если онъ наступаетъ въ значительныхъ силахъ. Сообразно съ этимъ назначеніемъ, въ ав-дѣ отдѣляется отъ $\frac{1}{6}$ до $\frac{1}{4}$ части всѣхъ войскъ, и въ томъ числѣ непременно должна быть кав-ія для развѣдыванія о непр-лѣ; соразмѣрность же ея съ пѣхотою зависитъ отъ мѣстности. Арт-ія придается въ соразмѣрности съ пѣхотой и кав-іею. Къ сильнымъ ав-дамъ, состоящимъ изъ полка или бр-ды пѣхоты, по большей части выгодно придавать многочисленную арт-ію, давъ тѣмъ возможность ав-ду выдержать, въ случаѣ надобности, бой на столько упорный, чтобы главныя силы имѣли достаточно времени развернуться.

Въ ав-дѣ преимущественно назначаются ор. 4 фунт. Если ожидается, что ав-дѣ будетъ имѣть дѣло съ войсками, упорно занявшими дефиле или деревню, то полезно назначать въ ав-дѣ и ор. 9 фунт. Такъ, отрядъ, состоящій изъ див. пѣхоты и див. кав-ии,

1) Уст. о пол. сл.: пѣх.—изд. 1846, кав-ии—изд. 1850.

на мѣстности ровной, можетъ отдѣлить въ ав-дѣ одинъ п-къ пѣхоты съ пѣшею бр-ею и бр-ду кав-ии съ конною бр-ею; на мѣстности же пересѣченной достаточно имѣть въ ав-дѣ при томъ же числѣ пѣхоты — одинъ кав-ий п-къ и даже менѣе.

Въ *арриергардѣ*, если нѣтъ опасенія съ тылу, отдѣляется не болѣе $\frac{1}{20}$ части всѣхъ войскъ и даже менѣе.

Главные силы слѣдуютъ въ одной, въ двухъ или трехъ к-нахъ, смотря по количеству войскъ и по числу дорогъ (дивизія почти всегда идетъ въ одной к-нѣ). Движеніе этихъ к-пѣ должно быть такъ рассчитано, чтобы онѣ могли другъ друга поддержать въ случаѣ встрѣчи съ противникомъ. Когда главные силы идутъ въ одной к-нѣ, то ав-дѣ слѣдуетъ впереди ихъ, по той же дорогѣ, въ разстояніи приблизительно равномъ глубинѣ к-ны, съ тѣмъ чтобы, по полученіи извѣстія о наступленіи непр-ля, к-на успѣла построиться въ б. порядокъ.

Какъ въ главныхъ силахъ, такъ и въ ав-дѣ, войска идутъ въ общихъ к-нахъ, опредѣленныхъ строевымъ уставомъ. При движеніи по мѣстамъ открытымъ, кав-ія слѣдуетъ впереди пѣхоты, а по мѣстамъ пересѣченнымъ — пѣхота предшествуетъ кав-и. Распредѣленіе арт-ии зависитъ: отъ близости непр-ля, цѣли, лежащей въ основаніи боя, и мѣстности; но вообще вблизи головы к-ны должна быть арт-ія, которая въ каждое мгновеніе могла бы выѣхать впередъ. Поэтому позади головнаго бат-на или эск-на располагаютъ 1 или 2 б-реи; остальную же арт-ию располагаютъ такъ, чтобы выдвигеніе ея на позицію не было сопряжено съ большою потерей времени. Скоростр. б-реи размѣщаются преимущественно при заднихъ бат-нахъ. Въ главныхъ силахъ, когда предвидится встрѣча съ непр-лемъ, а въ ав-дѣ — постоянно, наблюдается, чтобы к-на не растягивалась. Для уменьшенія глубины ея, стараются, гдѣ можно, кав-ию вести по вз-дно, пѣхоту — въ полувз-дныхъ к-нахъ изъ середины, арт-ию — въ два ор.; при б-реяхъ оставляютъ по одному зар. янц. на орудіе; прочіе же, вмѣстѣ съ запасными лафетами и обозомъ 1-го разряда (см. стр. 780), ведутъ въ хвостѣ к-ны. Наконецъ, передъ построеніемъ въ б. порядокъ, на дорогѣ оставляютъ только б-реи, а пѣхоту сводятъ съ дороги по обѣ стороны б-рей.

Отъ ав-да высылаются впередъ, по той дорогѣ, по которой онъ слѣдуетъ — *головной отрядъ* (а), а на дороги, по сторонамъ лежащія — *боковые отряды* (б, в). Тѣ и другіе отряды составляются изъ кав-ии, силою 1-го до 2-хъ эск-новъ (только за неимѣніемъ кав-ии, или въ горахъ, можно составлять эти отряды изъ пѣхоты). Головной отрядъ идетъ верстахъ въ 2-хъ отъ ав-да, а боковые — слѣдуютъ на одной высотѣ съ головнымъ. Отъ тѣхъ и другихъ отрядовъ высылаются разѣзды (г, г), въ каждомъ чел. 10—15, при ун. оф-рѣ. Разѣзды эти, слѣдуя въ верстѣ впереди и по сторонамъ высланнаго ихъ отряда, должны высматривать не появится ли гдѣ либо непр-ль; для этого они вы-

ѣзжаютъ па возвышенности, осматриваютъ близъ лежащія деревни, лѣса, овраги и вообще всѣ мѣста, гдѣ можетъ непр-ль укрываться. Чтобы удобнѣе достигнуть этой цѣли и самимъ не подвергнуться опасности, разѣзды соблюдаютъ въ точности правила, изложенныя въ ст. о разѣздахъ. Замѣтивъ непр-я войска, большую пыль, дымъ, слѣды значительнаго числа войскъ на дорогѣ, или оставленный непр-лемъ бивакъ, разѣзды обо всемъ доносятъ нач-ку того отряда, отъ котораго высланы; къ нему же препровождаютъ и захваченныхъ на пути плѣнныхъ и дезертировъ. Нач-ки головныхъ и боковыхъ отрядовъ, посылая разѣзды, должны давать имъ подробныя наставленія по какому направленію слѣдовать, въ какомъ разстояніи держаться отъ отряда и какъ поступить въ случаѣ встрѣчи съ непр-лемъ. Независимо отъ разѣздовъ, постоянно-слѣдующихъ впереди и по сторонамъ, нач-ки головныхъ и боковыхъ отрядовъ посылаютъ одинъ къ другому разѣзды для взаимной связи и передачи другъ другу всего замѣченнаго. Въ лѣсъ, селеніе или въ другую закрытую мѣстность нач-къ головнаго или боковаго отряда не иначе входитъ, какъ удостовѣрившись, что тамъ не скрывается непр-ль. Получивъ извѣстіе о встрѣчи его, нач-къ головнаго или боковаго отряда старается высмотрѣть непр-я силы, и если встрѣченный противникъ слабъ, то опрокидываетъ его и продолжаетъ движеніе, не увлекаясь преслѣдованіемъ. При встрѣчѣ же съ значительными силами, нач-къ каждаго отряда посылаетъ немедленно донесеніе къ ав-дному нач-ку, присоединяетъ къ себѣ разѣзды и отступаетъ по той дорогѣ, по которой наступалъ, не завязывая дѣла съ непр-лемъ, но и не теряя его изъ виду. Если по причинѣ чрезвычайно пересѣченной мѣстности, или вслѣдствіе отсутствія кав-и, голов. отряды составлены изъ пѣхоты, то нач-ки ихъ соблюдаютъ тоже, что и нач-ки кав-ныхъ отрядовъ; но патрули, ими высылаемые, не могутъ удалиться отъ нихъ далѣе 300 или 400 шаг.

Нач-къ ав-да приказываетъ нач-камъ головнаго и боковыхъ отрядовъ по какимъ дорогамъ и въ какомъ разстояніи они должны слѣдовать, снабжаетъ ихъ маршрутами или небольшими картами этихъ дорогъ, также—надежными проводниками изъ мѣстныхъ жителей, и даетъ лично наставленіе, какъ поступать въ различныхъ случаяхъ. Во время движенія ав-дный нач-къ наблюдаетъ, чтобы войска ав-да шли въ полномъ порядкѣ, не растягивались и во всякую минуту готовы были вступить въ бой съ непр-лемъ; онъ употребляетъ всѣ мѣры, чтобы собрать свѣдѣнія о свойствахъ дорогъ, о мѣстности впереди лежащей и о непр-лѣ. Эти свѣдѣнія онъ сообщаетъ каждодневно нач-ку главныхъ силъ, а при движеніи вблизи непр-ля посылаетъ донесенія сколь возможно чаще, означая непременно каждый разъ, въ которомъ часу и изъ какого мѣста отправляетъ донесеніе. Свѣдѣнія о мѣстности получаютъ отъ проводниковъ и жителей

края; свѣдѣнія же о непр-лѣ—частію отъ мѣстныхъ жителей, частію отъ дезертировъ. Всѣ препятствія, какія встрѣчаются на пути слѣдованія, ав-днй нач-къ долженъ устранить; для чего въ головѣ ав-да слѣдуетъ команда саперъ или рабочихъ изъ пѣхоты; для починокъ на боковыхъ дорогахъ посылаются конныя команды съ шанцевымъ инструментомъ. Получивъ донесеніе отъ передоваго или боковаго отряда о появленіи непр-ля, ав-днй нач-къ долженъ лично удостовѣриться въ силахъ противника и затѣмъ, либо немедленно атаковать его, либо остановиться и, выстроившись въ боевой порядокъ, ожидать дальнѣйшихъ приказаній глав-го нач-ка. При этомъ нач-къ ав-да долженъ имѣть въ виду, что, останавливаясь передъ непр-лемъ слабѣйшимъ, онъ безъ нужды потеряетъ время и задержитъ главные силы свои; атакуя же сильнѣйшаго противника, подвергается опасности быть разбитымъ. Во всякомъ случаѣ, какъ при преслѣдованіи отступающаго непр-ля, такъ и при отступленіи отъ непр-ля атакующаго, ав-днй нач-къ отнюдь не долженъ терять его изъ виду.

Независимо отъ ав-да и отрядовъ, отъ него высылаемыхъ, к-на главныхъ силъ должна передъ собой имѣть свой *головной отрядъ* (*d*), а по сторонамъ свои *боковые отряды* (*e, e'*); хотя не столь сильные, какъ отдѣляемые отъ ав-да. Эти отряды также высылаютъ отъ себя разѣзды. При движеніи по мѣстамъ лѣсистымъ, когда можно ожидать нападенія сбоку, высылаются отъ пѣхоты по сторонамъ дороги ротныя к-ны, которыя рассыпаютъ стрѣлковъ, такъ чтобы цѣпь прикрывала к-ну во всю ея длину.

Арьергардъ во время наступленія служитъ прикрытіемъ обозовъ, и если нападенія съ тылу не предвидится, то соблюдаетъ только тѣ правила, какія предписаны ему въ походѣ въ мирное время.

Обозы, находящіеся при войскахъ во время движенія, раздѣляются на три разряда: а) *Обозъ 1-го разр.* слѣдуетъ непосредственно за частями войскъ, а въ ав-дѣ—въ хвостѣ к-ны; къ этому разряду принадлежатъ: линейки для больныхъ и раненыхъ, аптечныя одноколки, въ арт-ии—запасныя лафеты; а если ожидается бой, то и часть патронныхъ ящ. (по 3 или 4 на полкъ пѣхоты). б) *Обозъ 2-го разр.* составляютъ: патронныя ящики, аптечныя платформы, повозки для казны, казначейскія и инструментальныя повозки, походныя кузницы, артельныя повозки, оф-рскіе вьюки, повозки маркитантовъ, и вообще всѣ повозки, необходимыя для войскъ на каждомъ ночлегѣ. Этотъ обозъ слѣдуетъ позади к-ны главныхъ силъ (*Г*), въ разстояніи отъ 2 версты до полуперехода, сообразно съ близостью непр-ля. Если ав-дъ выдвинуть на полперехода, то его обозъ 2-го разр. слѣдуетъ впереди к-ны главныхъ силъ. Патронныя ящ. въ обозѣ 2-го разр. всегда слѣдуютъ въ головѣ прочихъ повозокъ. в) *Обозъ 3-го разр.*, въ ко-

торомъ войска имѣють надобность не каждый день, составляютъ: телеги провіантскія, для возки лазаретныхъ вещей и амуниции больныхъ, церковныя фуры и т. п. Этотъ обозъ слѣдуетъ особымъ вагенбургомъ, въ разстояніи цѣлаго перехода, подъ прикрытіемъ особо назначенной части войскъ. Специальные обозы (понтон. полубат-новъ, арт-хъ и инж-хъ парковъ, дивиз. подвижн. лазаретовъ) распредѣляются въ обозъ 2-го или 3-го разр., смотря по надобности; обозъ телеграф. парка иногда назначается при ав-дѣ.

б) **Отступательное походное движеніе.** Войска, подобно какъ для наступленія, раздѣляются на: *авангардъ*, *главныя силы* и *аррьергардъ*; но названіе ав-да дается части, прикрывающей движеніе съ тылу (А); ав-дъ же (В), предшествуя к-намъ, назначается для прикрытія обозовъ (Г) и для устраниенія встрѣчающихся на дорогѣ препятствій (черт. на стр. 777). Сила ар-да зависитъ отъ того, сколько времени предполагается задерживать непр-ля; она измѣняется отъ $\frac{1}{6}$ до $\frac{1}{3}$ противъ всего числа войскъ. Количество арт-ии въ ар-дѣ иногда увеличивается противъ общей соразмѣрности съ другими войсками. Ав-дъ дѣлается такой силы, какой ар-дъ при наступательномъ движеніи; но если дорога дурна, то для скорѣйшаго исправленія ея ав-дъ усиливается. Порядокъ слѣдованія войскъ въ к-нахъ главныхъ силъ и ар-да тотъ же, какъ и при наступленіи. Въ ар-дѣ всѣ части пѣхоты и кав-ии идутъ на заднюю шр-гу, такъ, чтобы простымъ поворотомъ или заѣздомъ кругомъ стать фронтомъ къ непр-лю; въ главныхъ же силахъ, для удобства, всѣ части идутъ на 1-ю шр-гу, а въ случаѣ остановки на позиціи, заходятъ плечами кругомъ.

Отъ ар-да (при отступленіи) высылаются къ сторонѣ непр-ля: *задній (а)* и *боковыя отряды (б, б')*, которые за собою и по флангамъ своимъ имѣють *разъѣзды (г, г')*. Назначеніе, составъ и обязанности задняго и боковыхъ отрядовъ, а равно и разъѣздовъ ихъ, тѣ же самыя, что головнаго и боковыхъ отрядовъ, высылаемыхъ ав-домъ при наступленіи, съ тѣмъ только прибавленіемъ, что эти отряды должны сколь возможно портить за собою дороги, срывая на нихъ мосты, заваливая ихъ, гдѣ можно, деревьями и т. п. Нач-къ ар-да, соблюдая все, сказанное объ обязанности (при наступленіи) ав-днаго нач-ка, долженъ обращать особенное вниманіе на фланги свои, чтобы непр-ль, обойдя ихъ, не принудилъ ар-дъ къ поспѣшному и безпорядочному отступленію. Поэтому, замѣтивъ покушеніе непр-ля къ обходу, нач-къ ар-да, вмѣсто наблюдательныхъ боковыхъ отрядовъ, посылаетъ на боковыя дороги болѣе значительныя силы и подкрѣпляетъ ихъ по мѣрѣ надобности. Обозы, при отступленіи, слѣдуютъ впереди к-нъ въ такомъ же порядкѣ, какъ при наступленіи—позади ихъ; но разстояніе между обозами и войсками, при отступленіи, должно быть нѣсколько болѣе (не ближе полуперехода), чтобы не могло произойти остановки въ движеніи к-нъ. Ав-дъ слѣдуетъ

впереди обозовъ на такомъ разстояніи, чтобы успѣть поправить дорогу до ихъ прибытія; слѣдовательно на хорошей дорогѣ это разстояніе можетъ быть менѣе, чѣмъ на дурной.

в) **Фланговья движенія**, т. е. когда непр-ль находится сбоку нашихъ войскъ (напр., еслибъ непр-ль находился въ А, а намъ нужно было перейти изъ Б въ В) часть, прикрывающая движеніе, слѣдуетъ не впереди главныхъ силъ и не сзади ихъ, а сбоку, по особой дорогѣ; часть эта, называемая *боковымъ ав-домъ*, назначается, какъ для наблюденія за непр-лемъ, такъ и для удержанія его до тѣхъ поръ, пока главныя силы достигнутъ цѣли движенія. Сила и составъ боковаго ав-да опредѣ-

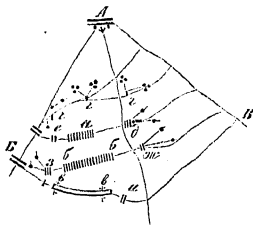

ляются тѣми же соображеніями, которыя выше объяснены относительно ар-да при движеніяхъ отступательныхъ. Боковой ав-дъ (а) долженъ двигаться по назначенной ему дорогѣ такимъ образомъ, чтобы постоянно быть между непр-лемъ (А) и своими главными силами (б, б); если путь, ему для движенія назначенный, короче того, который предстоитъ пройти главнымъ силамъ, то боковой отрядъ дѣлаетъ чаще привалы, останавливаясь на позиціяхъ въ тѣхъ мѣстахъ, которыя лежатъ на вѣроятныхъ путяхъ наступленія непр-ля и изъ которыхъ, въ случаѣ нужды, можно было бы ему отступить на главныя силы. Для наблюденія за непр-лемъ, боковой ав-дъ высылаетъ къ сторонѣ его одинъ, два или три *боковые отряда* (г, г, г) (смотря по глубинѣ своей к-ны); впереди себя онъ долженъ имѣть *головной* (д), а за собою—*задній* (е) отряды. Эти отряды высылаютъ отъ себя разѣзды. Составъ и обязанности всѣхъ этихъ отрядовъ и разѣздовъ тѣ же, какъ и при движеніяхъ наступательныхъ. К-на главныхъ силъ (б, б) также имѣетъ передъ собою *головной отрядъ* (ж), а позади себя—*задній отрядъ* (з) съ разѣздами. Войска, какъ въ главной к-нѣ, такъ и въ боковомъ ав-дѣ, слѣдуютъ въ опредѣленныхъ уставомъ общихъ к-нахъ. Въ случаѣ же появленія непр-ля, всѣ части заходятъ плечами къ той сторонѣ, откуда появился противникъ, и выстраиваются въ б. порядокъ. Обозы 2-го и 3-го разр. слѣдуютъ особыми вагенбургамъ, по дорогамъ, которыя болѣе удалены отъ непр-ля (в, в). Въ прикрытіе къ обозамъ назначаются особыя части войскъ, отъ которыхъ отдѣляется вперёдъ небольшой ав-дъ (и) для починки дороги.

г) **Глубина походныхъ к-нъ** измѣняется не только отъ числа двигающихся войскъ, но также отъ ширины и качества дороги. По хорошей дорогѣ *войска занимаютъ*: 1) *Въ пѣхотѣ*—рота, въ к-нѣ по отд-іямъ: при 54 ряд.—84 шаг.; при 42 р.—

68 шаг.; 5-ти ротн. бат-нѣ, въ к-нѣ по отд-іямъ: при 54 р.—430 шаг., при 42 р.—355 шаг., въ к-нѣ изъ середины рядами: при 54 р.—276 шаг., при 42 р.—216 шаг.; въ к-нѣ полувз. изъ середины—60 шаг., во взв. изъ серед.—35 шаг.; 4-хротн. бат-нѣ, въ к-нѣ по отд-іямъ: при 54 р.—345 ш., при 42 р.—280 ш.; въ к-нѣ изъ серед. рлд.: при 54 р.—184 ш., при 42 р.—152 ш.; въ полувзв. к-нѣ изъ серед.—50 ш., во взв. к-нѣ изъ серед.—28 ш. Оставляются дистанціи: между ротами—10 шаг., между бат-нами—50 ш., между п-ми—75 ш., между бр-дами—200 шаг. 2) *Въ кав-іи*: эск-нѣ во вз-дн. к-нѣ—80 ш.; въ к-нѣ по 6-ти—100 ш.; въ к-нѣ по три—200 ш.; между эск-нами оставляются дистанціи въ 25 ш., между п-ми—50 ш., а между бр-дами—100 ш. 3) *Въ арт-іи* б-рея, со всѣми ящ-ми и запасными лафетами: а) во вз-дн. к-нѣ, пѣш. 4 фун.—до 220 ш., пѣш. 9 фун.—до 240 ш., конная—240 ш.; б) въ к-нѣ въ одно орудіе, пѣш. 4 фунт.—до 450 ш., пѣш. 9 фунт.—до 500 ш., конная—до 540 ш. (съ конной арт-іи полагаются N-ра за ор.; въ к-нѣ въ одно ор. и съ 1 зарядн. ящик. на орудіе: пѣш. 4 ф.—236 ш., 9 ф.—293 ш., конная—429 ш.). Между б-реями и смежными частями въ к-нѣ оставляется 50 ш. дистанціи. При движеніи по дурной дорогѣ, войска такъ растлгиваются, что глубина к-ны удваивается.

Обозы¹⁾, слѣдующіе за войсками, занимаютъ въ глубину:

а) *Обозъ 1-го разряда*: пѣхот. полка (5 пов.)—75 шаг.; кав-го полка и скоростр. б-рей (2 пов.)—30 шаг.; прочихъ б-рей (3 пов.)—45 ш.; саперн. и стрѣлк. бат-на (1 пов.)—15 шаг. б) *Обозъ 2-го разряда*: пѣх. полка (50 пов. и 48 выюк.)—814 ш., кав-го п. (17—16 пов. и 56 выюк.)—330—315 ш., сапер. бат. (19 п. и 14 в.)—305 ш., стрѣлк. бат. (18 пов. и 14 выюк.)—290 ш., скоростр. б-рей (4 п. и 10 выюк.)—75 ш., проч. пѣш. б-рей (5 пов. и 10 выюк.)—90 ш., кон. б-рей (5 пов. и 12 выюк.)—91 ш., штаба корп. и див. (6 пов. и 24 выюк.)—122 ш.; бр-днаго упр-ія (4 пов. и 7 выюк.)—72 ш. в) *Обозъ 3-го разряда*: пѣх. полка (17 пов.)—255 ш., кав-го полк. (6 пов.)—90 ш.; отд. бат-на (5 пов.)—75 ш., б-рей (2 пов.)—30 ш.; корп. и див. упр. (2 пов.)—30 шаг., дивиз. подвижнаго лазарета (56 пов.)—840 ш. г) *Парковъ*: телеграфнаго (13 пов.)—195 ш., инж-хъ: осаднаго (118 пов.)—1770 ш., полеваго (60 пов.)—900 ш., понтоннаго полубат. (67 пов.)—1005 ш.; арт-хъ: летучаго (107 пов.)—1605 ш., коннаго (95 пов.)—1425 ш., подвижнаго (65 п.)—975 ш., воен. врем. госпит. (30 пов.)—450 ш., полев. аптеки (30 пов.)—450 ш.

¹⁾ Воен. Сб. 1874 г. № 8 и полев. памяти. книжка. Повозки инт-го обоза имѣютъ слѣдующую длину съ упряжью: линейка для перевозки больныхъ и дроги для перевозки палаточнаго прибора въ дивиз. подвижн. лазар.—23 фут., аптечная платформа—22 фут., легкая аптечн. платформа и всѣ повозки провіантскаго образца—21 фут., патрон. ящикъ—20 фут., аптечная двуколка—12 ф.

д) Скорость походнаго движенія зависитъ преимущественно отъ качества дороги, а также отъ числа двигающихся войскъ, отъ погоды, отъ привычки войскъ къ походамъ и отъ степени ихъ утомленія въ предшествующіе дни. По хорошей дорогѣ пѣхота проходитъ 4 вер. въ часъ; безъ ранцевъ же и въ свѣжую погоду короткое разстояніе она можетъ идти со скоростію 5 вер.; очень рослые и привычные люди проходятъ даже до 6 вер. въ часъ. Пѣш. арт-ія проходитъ по хорошей дорогѣ $4\frac{1}{2}$ вер. въ часъ; кав-ія и кон. арт-ія—шагомъ 5 вер. въ часъ, небольшая кав-ая часть рысью можетъ пройти до 10 вер., а значительное число кав-іи перемѣннымъ аллюромъ—7—8 вер. въ часъ. По дурной дорогѣ скорость движенія значительно уменьшается (въ пѣхотѣ и арт-іи почти вдвое). Въ пѣхотѣ и пѣшей арт-іи скорость движенія значительно уменьшается съ увеличеніемъ перехода, такъ какъ ко времени, которое требуется для движенія, должно придать время, необходимое для приваловъ, продолжительность и число которыхъ также зависитъ отъ величины перехода и качества дороги. При движеніи пѣхоты и пѣшей арт-іи по хорошей дорогѣ, дѣлая переходъ въ 20 вер., достаточно дать на половинѣ перехода привалъ въ $1\frac{1}{2}$ часа и еще двѣ короткія остановки на $\frac{1}{4}$ часа: одну—черезъ часъ по выступленіи съ ночлега, другую—на серединѣ 2-й половины перехода; слѣдовательно весь переходъ потребуетъ около 7 час. При переходѣ въ 25 вер., привалъ на серединѣ потребуетъ 2 часа, а весь переходъ—отъ $8\frac{1}{2}$ до 9 час. При переходѣ отъ 30 до 35 вер. и болѣе, необходимо дѣлать два большіе привала, которые потребуютъ до 4 час., а весь переходъ—отъ 12 до 14 час. При переходахъ, превышающихъ 35 вер. и уже считающихся *форсированными*, привалы дѣлаются еще продолжительнѣе и въ большемъ числѣ такъ, что переходъ въ 44 вер., для исполненія, требуетъ цѣлыя сутки. Кав-ія, идя безъ пѣхоты, большихъ приваловъ не дѣлаетъ; по короткія остановки (на полчаса) для нея также необходимы; движеніе она исполняетъ перемѣннымъ аллюромъ; поэтому, вмѣстѣ съ остановками, кав-ія проходитъ: 20 вер.—въ $3\frac{1}{2}$ часа, 25 вер.—въ 4 ч., 30 вер.—въ $5\frac{1}{4}$ — $5\frac{1}{2}$ ч., 35 вер.—до 6 ч., и 40 вер.— $7\frac{1}{2}$ до 8 час.; болѣе 40 вер. трудно идти, не кормя лошадей, а для выкормки ихъ нужно не менѣе 4 час. (О мѣрахъ, принимаемыхъ для сбереженія войскъ въ походѣ, см. отд. X).

Число дневокъ при движеніи вблизи непр-ля опредѣляется военными соображеніями.

е) Привалы и ночлеги. Малые привалы (на $\frac{1}{4}$ или на $\frac{1}{2}$ часа), для того, чтобы дать стянуться войскамъ или оправиться, дѣлаются въ каждой отдѣльно идущей части по распоряженію ея нач-ка. Для малаго привала к-на останавливается на дорогѣ и стягивается по головной части; въ пѣхотѣ люди составляютъ ружья и снимаютъ ранцы, въ кав-іи и въ арт-іи всѣ

слѣзаютъ съ лошадей и, если нужно, поправляютъ сѣдла. Для большаго привала мѣсто и продолжительность остановки назначаются нач-комъ двигающихся войскъ въ общей диспозиціи. Войска на такомъ привалѣ располагаются въ резервномъ порядкѣ, по близости пути слѣдованія и близь воды. Если привалъ такъ продолжителенъ, что предполагается на немъ варить пищу, то мѣсто, избранное для него, должно удовлетворять всѣмъ условіямъ, которыя соблюдаются при выборѣ мѣста для бивака (см. стр. 789). При наступленіи ав-дъ, а при отступленіи ар-дъ, располагаются на такомъ мѣстѣ, которое представляло бы сколько нибудь выгодную позицію. При наступленіи, ав-дъ не долженъ становиться у тѣснины, не занявъ, хотя частью войскъ, выхода изъ нея къ сторонѣ непр-ля; при отступленіи, ар-дъ не долженъ становиться передъ тѣсниною, чтобы въ случаѣ атаки не быть въ нее опрокинутымъ. Головной и боковые отряды во время привала также останавливаются и охраняютъ все расположеніе развѣздами или часовыми. На избранномъ для привала мѣстѣ войска становятся въ порядкѣ, опредѣленномъ для бивачнаго расположенія.

На ночлегахъ ав-дъ и ар-дъ, если непр-ль не оттѣснитъ ихъ, становятся биваками впереди главныхъ силъ на такомъ разстояніи, на какомъ находились во время движенія, или немного ближе. Въ мѣсто головнаго и боковыхъ отрядовъ, они выставляютъ передовые аванпосты. Главныя силы располагаются бивакомъ позади ав-да. Если онѣ шли въ нѣсколькихъ к-нахъ, то для ночлега иногда сводятся на общую позицію; иногда же каждая к-на располагается близь того пути, по которому слѣдовала. Обозы 2-го разр. присоединяются къ своимъ частямъ; ар-ды, слѣдовавшіе позади обозовъ, присоединяются къ главнымъ силамъ. При отступленіи, ав-ды к-нѣ главн. силъ, если предвидятся починки на дорогѣ, для выигранія времени, располагаются на ночь впереди к-нѣ, соотвѣтственно тому, какъ слѣдовали.

ж) Скрытныя движенія. Если нужно скрыть отъ непр-ля такое движеніе, которое производится позади линіи нашей сторожевой цѣпи, то нач-къ долженъ: 1) сторожевую цѣпь оставить на мѣстѣ и усилить ее такими подкрѣпленіями, чтобы быть увѣреннымъ, что не только развѣздъ непр-ій, но и никто изъ мѣстныхъ жителей сквозь нее не проберется; 2) если посты непр-іе находятся близко, то начинать движеніе съ величайшей тишиною, и 3) если движеніе предпринимается ночью или съ вечера, то на мѣстѣ бивака оставить км-ды для поддержанія бивачныхъ огней. Когда же движеніе производится не подъ прикрытіемъ передовыхъ постовъ, то: 1) выбираютъ для того такія дороги, которыя противнику не извѣстны или которыхъ онъ не наблюдаетъ; 2) мѣста, наиболѣе наблюдаемыя непр-лемъ, проходятъ не по дорогамъ, а цѣликомъ черезъ поля, или

почью, и притомъ задерживаютъ всѣхъ встрѣчающихся на пути, пока цѣль движенія будетъ достигнута; 3) не высылаются далеко развѣзды, чтобы черезъ нихъ не открыть себя непр-лю; 4) двигаются сколь можно быстрѣе и переходятъ иногда съ одной дороги на другую, чтобы привести непр-ля въ недоумѣніе относительно настоящихъ нашихъ намѣреній, и 5) на привалахъ и почлегахъ останавливаются вдали отъ большой дороги и въ мѣстахъ закрытыхъ, стараясь укрываться даже отъ мѣстныхъ жителей. Все это, очевидно, возможно только для небольшого отряда. Сверхъ всего сказаннаго, нач-къ отряда, назначеннаго произвести скрытное движеніе, долженъ держать свое намѣреніе въ совершенной тайнѣ.

в) Ночныя движенія. Вообще движенія этого рода неудобны, потому что: очень утомляютъ войска, могутъ быть замедлены каждымъ встрѣченнымъ на дорогѣ ничтожнымъ препятствіемъ и, наконецъ, затрудняютъ сохраненіе порядка въ войскахъ. Для устраненія этихъ неудобствъ, нужно: 1) предварительно осмотрѣть дороги и исправить тѣ мѣста, которыя сколько нибудь могутъ затруднить движеніе; 2) распределить войска такимъ образомъ, чтобы, при наступленіи, въ головѣ к-ны шла цѣхота съ небольшимъ только числомъ орудій; кав-ю же и большую часть арт-ии—вести въ хвостѣ к-ны (при отступленіи—обратно); 3) обращать строжайшее вниманіе и употребить всѣ мѣры къ тому, чтобы войска не растягивались и чтобы оф-ры и частные нач-ки ни на минуту не оставляли назначенныхъ имъ мѣстъ въ строю; 4) если ночное движеніе должно быть произведено скрытно вблизи непр-ля, то, кромѣ соблюденія строгой тишины въ строю, обвертывать соломою колеса всѣхъ повозокъ и настилать ее на мосты.

VI. Расположеніе на бивакахъ и квартирахъ ¹⁾.

а) Расположеніе на бивакахъ. На бивакѣ войска располагаются такимъ образомъ, чтобы удобно было имъ стоять; а въ случаѣ пужды, чтобы они могли скоро изготовиться къ бою.

Бат-нъ пѣхоты располагается въ к-нѣ изъ серед. двоякимъ образомъ: если на бивакѣ останавливаются только для одного

¹⁾ Уст. о пол. сл. въ воен. вр.: для пѣх. изд. 1846 г., для кав-ии изд. 1850 г.

ночлега, то всѣ вз-ды, составивъ ружья (А), раздвигаются на полу-вз. дистанціи и люди располагаются сзади ружей; если же на бивакъ становятся на нѣсколько дней и предполагается строить шалаши, то вз-ды располагаются (Б) по обѣимъ сторонамъ своихъ

А.

Б.

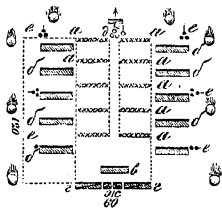
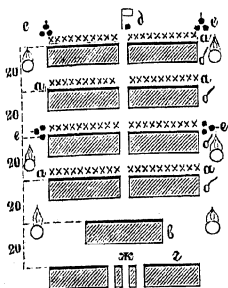

ружей (а а—ружья, состав-
ленные въ козлы; б, б, б—
расположеніе людей подъ по-
ходными палатками или безъ
нихъ; в — муз-ты и бар-ки;

з, з—оф-рскій бивакъ; д—барабаны и знамя; е, е, — дежур.
дней.; ж — бивакъ бат. к-ра и млад. шт. оф-ра).

Полкъ 3-хъ бат-ный располагается въ одну
линію, а 4-хъ бат-ный—въ одну или въ
двѣ линіи (б, б—расположеніе нижнихъ
чиновъ и оф-ровъ; в—палатка полк. к-ра;
съ лѣвой стороны ея—палатка полк. ад-та,
а съ правой—денежный ящикъ и при-
немъ часовой; за ними—унтеръ-штабъ;
з — казенный обозъ; д—коновязь для

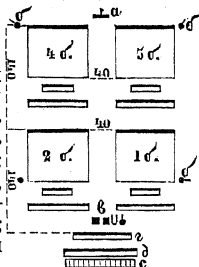

подъемныхъ ло-
шадей).

Пя-ая дивизія располагается бивакомъ, имѣя го-
ловы полковъ или
головы бр-дъ на
линии. На чертѣжѣ
показаъ бивакъ
дивизіи 12-ти (А) и
16-ти (Б) бат-наго
состава.

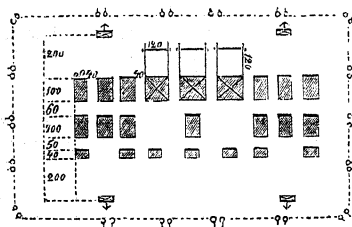

Б

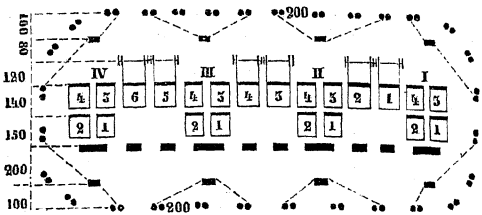

Кав-ля располагается въ эск. к-пахъ справа или слѣва. Для каждаго эск-на разбивается коновязь въ 150 ш. длины, полагая на каждый вз-дъ 35 ш. и по 3 ш. интервалы между вз-дами (а а—лошади каждой шр-ги, становятся головами къ коновязямъ; за лошад. кладется сбруя и амуниція б, б; люди каждой шр-ги располагаются за своими лошад.— в, в; такимъ образомъ бивакъ эск. занимаетъ 18 ш. въ глубину).



При расположеніи бивакомъ цѣлаго п-ка между эск-нами оставляются дистанціи въ 3 ш. (коновязь отъ коновязи на 23 шага).— Передъ серединою п-ка становится штандартный к-ль; дежур. и днев. становятся у своихъ эск-въ съ фланга равненія; на томъ же флангѣ разбиваются палатки оф-ровъ и коновязь оф-рскихъ лош.: фуражъ складывается по флангамъ эск-новъ; палатка полк. к-ра, а за ней унтерштабъ и подъемныя лошади, ставятся за серединою эск-новъ. Весь бивакъ окружается въ холодное время огнями.

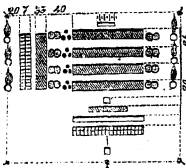

Кавал-ая дивизія становится бивакомъ, какъ показано на



черт. При недостаткѣ мѣста она становится въ резервн. порядкѣ, или по

бр-дно, бр-да за бр-дой, въ такомъ разстояніи, какъ по мѣстоположенію окажется выгоднѣе.

Б-реи располагаются развернут. фронтомъ между полками пѣхоты или кав-ин (а, а—линія ор. съ часовыми по флангамъ; б, б—передки; в, в—заряд. ящ.; г, г—арт-ій обозъ; д, д—коновязи для строев. и арт-ихъ лошадей; е, е—сбруя и амуниція; ж, ж—ар-тая прислуга; з, з—оф-рскія палатки; и—палатки бтр. к-ра и

стар. оф-ра; к—казен. ящ. съ часовымъ; л—деж. и днев.; м—ун. штабъ; н—обозъ; о—подъем. лош.; п, п—фуражъ). Въ глубину

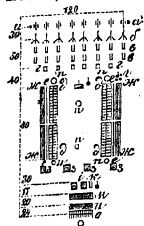

бивакъ б-рея занимаетъ не одинаковое число шаговъ: въ кон. б-рей для коновязей полагается 150 ш. въ глубину, въ пѣш. б-рей около 100 ш. Паркъ выдвигается впередъ такимъ образомъ, чтобы ор. были на 120 ш. (для кон. б-рей — 140 ш.), но можно, уменьшивъ интервалы между ор., дать фронту 100 и даже 80 ш. Б-рей, находящіяся въ резервѣ, располагаются позади полковъ пѣхоты и кав-ии; въ этомъ случаѣ ор. остаются на перед-

кахъ. При недостаткѣ мѣста паркъ можетъ быть расположенъ въ див-ной к-нѣ и на каждую б-рею полагается 60 ш., по фронту; коновязи сближаются сколько нужно.

Примѣч. Орудія въ паркѣ становятся святыми съ передковъ, дулами въ поле; передки—за хоботами ор., дышлами къ ор.; разстояніе отъ хоботовъ до зада передковъ (если мѣсто позволяетъ)—36 ш.; зарядн. ящики—за передками, въ разстояніи 25 ш., считая отъ шворня передка и до зада ящика (если ящики 4 кол. и 15 ш.—если 2 кол.). Въ б-реяхъ 9 фуц. съ 4 кол. ящ. прочіе ящики становятся за серединою б-рей въ 25 ш., считая отъ зада переднихъ ящиковъ до зада вторыхъ ящиковъ. Въ б-реяхъ съ 2 кол. ящ., вторые и третьи ящики становятся въ 15 шаг. одинъ за другимъ, считая отъ зада передняго ящика до зада слѣдующаго. Интервалы между ор.: *полные*—24 ш. при 6 кон. и 20 ш. при 4 кон. *запряжкѣ*; *тѣсные*—12 ш., считая отъ середины до середины ор.

Изъ повозокъ обоза: патронные ящики—располагаются въ одну линію у заднихъ к-ловъ; оф-рскія повозки и выюки—близь оф-рскихъ палатокъ; артельн. повозки—у мѣсть, назначенныхъ для варки пищи; прочія повозки—на мѣстахъ, указанныхъ для обоза на чертежахъ. Мѣста для варки пищи отводятся близь воды, гдѣ окажется удобнѣе: позади, сбоку и даже впереди бивака, съ тѣмъ только, чтобы не было огня близко отъ парковъ б-рей и патронныхъ ящиковъ.

Для занятія бивака, отъ пѣхоты высылаются жал-ры, отъ кав-ии—линейн. ун. оф-ры, отъ пѣшей и конной арт-ии—фей-ры, при оф-рахъ отъ каждой части войскъ. Оф-ры встрѣчаютъ, каждый, свою часть передъ вступленіемъ ея на бивакъ и доносятъ нач-ку, гдѣ назначено стать полку или б-рей, гдѣ отведено мѣсто для водопоя и для варки пищи. По мѣрѣ вступленія на бивакъ, каждый п-къ и б-рея располагается на назначенномъ мѣстѣ, не ожидая общаго сбора всѣхъ частей.

Если войска располагаются для ночлега во время похода, то мѣсто для бивака должно быть недалеко отъ пути слѣдованія ихъ, если же они располагаются близь избранной для боя позиціи, то мѣсто для каждой части должно быть недалеко отъ того пункта, который ей назначено занимать въ боев. порядкѣ.

Во всякомъ же случаѣ, мѣсто для бивака избирается сухое, сколько можно ровное, близкое отъ дровъ и воды, необходимой какъ для людей, такъ и для лошадей. При расположеніи на продолжительное время должно стараться ставить войска близь текущей воды ¹⁾. Мѣста для варки пищи должны быть назначены выше по теченію, чѣмъ для водопоя, а для послѣдняго—выше, чѣмъ для мытья бѣлья. Общій порядокъ размѣщенія войскъ долженъ быть таковъ, чтобы всѣ части (особенно пѣхота) не были удалены отъ воды, и притомъ могли тотчасъ занять свои мѣста на избранной вблизи боевой позиціи. Кав-ію вблизи непр-ля должно всегда располагать позади пѣхоты.

Хотя войска, расположенныя на бивакѣ, и охраняются аванпостами, однако же, независимо отъ того, принимаются въ нихъ слѣдующія мѣры: 1) Выставляются к-лы: *полевые, лагерные и задніе*, по правиламъ лагерной службы мирнаго времени (см. стр. 851). Въ пѣх-ой дивизіи, расположенной въ двѣ линіи, полки 1-й линіи выставляютъ полевые, а полки 2-й линіи—задніе к-лы. Въ дивизіи, расположенной въ резерв. порядкѣ, 4-й полкъ выставляетъ полевой, 1-й полкъ—задній к-ль, а 2 и 3-й полки выставляютъ полевые к-лы по флангамъ дивизіи. Въ кав-іи выставляются только лагерные и задніе к-лы. Лагерные и задніе к-лы выставляются въ каждомъ полку передъ серединою его въ 10 ш. По пробитіи вечерней зори, часовые полевой и задней цѣпи окликаютъ каждого проходящаго черезъ цѣпь, спрашивая пропускъ; незнающихъ пропуска задерживаютъ до полученія приказанія отъ нач-ка к-ла. 2) Чтобы, въ случаѣ тревоги на передовыхъ постахъ, не всѣ войска становились въ ружье и безъ надобности не утомлялись, часть ихъ назначается *дежурною*. Сила этой части опредѣляется близостью непр-ля (въ ав-дѣ—около $\frac{1}{6}$ части, въ главн. силахъ — не болѣе $\frac{1}{10}$). Эта часть должна быть въ постоянной готовности къ дѣйствию; люди ея остаются въ сборѣ и не раздѣваются ни днемъ, ни ночью (въ случаѣ особенной опасности, даже не снимаютъ амуниціи); оружіе ихъ (если нескорострѣльное) должно быть заряжено; въ кав-іи лошади — на коновязяхъ и осѣдланы, въ арт-іи — въ хомутахъ; на водопой ихъ водятъ частями. Иногда дежурная часть ставится нѣсколько впереди бивака прочихъ войскъ; по первой же тревогѣ, во всякомъ случаѣ, она выдвигается впередъ на позицію, заблаговременно для нея избранную. 3) Для избѣжанія беспорядковъ при тревогѣ, каждому частному нач-ку (до полк-го и б-рейнаго к-ра) должно быть указано мѣсто, гдѣ

1) Чтобы составить соображеніе о томъ, достаточно ли будетъ на избранномъ бивакѣ воды для употребленія въ пищу и на питье людямъ, для водопоя и прочаго употребленія, можно руководствоваться слѣдующимъ: человеку необходимо въ сутки для питья и въ пищу 0,16 ведра, для водопоя лошади—6,10 ведра, для внѣшняго употребленія человека—около $1\frac{1}{2}$ ведра.

его часть должна строиться, и путь, по которому слѣдовать на это мѣсто; заранѣе должны быть указаны сборныя мѣста для обозовъ и устранены всѣ препятствія на тѣхъ путяхъ, по которымъ, какъ войска, такъ и обозы, будутъ слѣдовать къ сборнымъ пунктамъ. 4) Никому безъ особаго разрѣшенія не дозволяется выходить съ бивака за цѣпь; если же за водою, дровами или для другихъ надобностей необходимо выходить за цѣпь, то люди отправляются км-дами. По отправленіи км-ды на фуражировку, во всѣхъ частяхъ долженъ быть сдѣланъ новый расчетъ, по которому имъ строиться въ случаѣ тревоги.

б) **Расположеніе на квартирахъ.** По квартирамъ на театрѣ войны располагаются: или когда противникъ находится въ значительномъ удавленіи, или когда по суровости времени года рѣшительныя дѣйствія прекратились, или во время перемирія. Во всякомъ случаѣ квартирныя раіоны стараются выбирать за какимъ либо мѣстнымъ препятствіемъ, на которомъ можно было бы небольшими частями задержать непр-ля и обезпечить сборъ войскъ.

На квартирахъ всѣ части войскъ располагаются по данной главнымъ нач-комъ дислокаціи. Степень предосторожностей, въ каждой части войскъ соблюдаемыхъ, зависитъ отъ близости непр-ля. Во всякомъ же случаѣ должно: 1) Въ каждомъ селеніи, въ которомъ расположено нѣсколько частей войскъ, имѣть общаго надъ ними нач-ка; притомъ каждый частный нач-къ долженъ знать: по какому пути идти ему съ своею частью на назначенный сборный пунктъ, куда въ случаѣ тревоги отправлять обозы, въ которой сторонѣ находится непр-ль. Путь къ сборному пункту долженъ быть заблаговременно осмотрѣнъ, а если для сбора войскъ устроены сигналы, то нач-ки должны знать значеніе каждаго изъ нихъ и черезъ дневальныхъ, или особо выставленныхъ часовыхъ, наблюдать за сигналами. 2) Въ каждомъ селеніи долженъ быть выставленъ к-ль у выхода къ той сторонѣ, откуда можетъ появиться непр-ль: этотъ к-ль составляетъ часовыхъ, которые соблюдаютъ все, сказанное о цѣпи полевыхъ к-ловъ при бивачномъ расположеніи. 3) Если въ селеніи расположено много войскъ, то сверхъ к-ла назначается еще особая деж. часть, которая, соблюдая все, сказанное о деж. частяхъ на бивакѣ, должна находиться въ сборѣ, въ ближайшихъ къ выходу домахъ. 4) Орудія б-рей располагаются парками передъ селеніемъ; к-ль составляетъ къ нимъ часовыхъ, а вблизи непр-ля и весь становится на флангѣ парка, для ближайшаго прикрытія его. Лошади и прислуга располагаются на дворахъ ближайшихъ къ мѣсту, избранному для парка. 5) Независимо отъ общихъ сборныхъ пунктовъ, должно быть назначено на случай тревоги и сборное мѣсто въ каждомъ селеніи, а войскамъ должно быть указано, какъ именно строиться. 6) Если бы непр-ль, прорвавшись сквозь передовые посты, неожиданно напалъ на

какое либо селеніе, то войска, въ немъ расположенныя, должны держаться, пока не получатъ приказанія отступить, потому что непр-ль не можетъ произвести подобнаго нападенія значительными силами и большею частію предпринимаетъ его съ одною кав-іею, слѣдовательно, имѣя даже превосходныя силы, не можетъ вытѣснить пѣшихъ войскъ, обороняющихъ селеніе. 7) При слѣдованіи къ общему сборному мѣсту, войска берутъ съ собою только обозъ 1-го разряда; прочія же повозки отправляются на сборные пункты обозовъ. Каждая часть войскъ, равно какъ и обозъ ея, должны слѣдовать на сборный пунктъ непременно по дорогамъ, для нихъ назначеннымъ, хотя бы и были другіе кратчайшіе пути; иначе можетъ произойти столкновеніе к-нъ на дорогахъ и чрезъ то сборъ войскъ замедлится.

VII. Сторожевая служба передовыхъ постовъ ¹⁾.

а) Назначеніе передовыхъ постовъ ²⁾.

Передовые посты выставляются отъ войскъ располагающихся бивакомъ. Они имѣютъ цѣлю сторожевую службу, а именно: 1) Назначаются для охраненія войскъ отъ нечаяннаго нападенія непр-ля, и для того, чтобы не позволить противнику посредствомъ одиночныхъ людей или лазутчиковъ собирать свѣдѣнія о нашихъ силахъ и ихъ расположеніи. 2) Наблюдаютъ за всѣми движеніями противника и даютъ о нихъ знать прикрываемымъ войскамъ; въ случаѣ наступленія противника задерживаютъ его, чтобы дать своимъ время изготovitъся къ бою. 3) Не пропускаютъ никого, какъ со стороны противника, такъ и съ нашей стороны, кромѣ своихъ разъѣздовъ и патрулей.

б) Общія правила расположенія передовыхъ постовъ.

Часть, назначенная для содержанія сторожевой службы, составляетъ: 1) *посты*, 2) *заставы* и 3) *главный караулъ*. Посты состояются изъ 4 челов.; на главнѣйшихъ мѣстахъ цѣпи они могутъ быть составлены изъ 5, 6, а иногда и 8 челов. Когда же число людей весьма недостаточно, а по неудобству наблюденія необходимо выставить много постовъ, то нѣкоторые изъ нихъ допускается составлять изъ 3 чел.

¹⁾ Пр. В. М. 1871 г. № 78. — ²⁾ Все, что говорится здѣсь о ротѣ и ротн. к-рѣ въ пѣхотѣ, относится до эск-на и эск. к-ра; что говорится о полувзв-хъ въ ротѣ — относится до вз-довъ въ эск-цѣ.

Посты (а, а, а) располагаются на такихъ разстояніяхъ другъ отъ друга, чтобы они могли видѣть все пространство между собою и

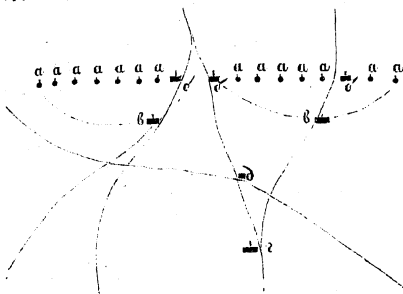

не пропустить незамѣченнымъ никого (пѣхота — на 100 до 150 ш., кав-ія — 300 до 500 шаговъ). Ночью и въ туманѣ они становятся чаще и такъ, чтобы могли слышать шорохъ пробирающихся людей. Чѣмъ

мѣстность, погода и прочія условія болѣе благопріятны наблюденію, тѣмъ разстоянія между постами дѣлаются большими (при самыхъ благопріятныхъ условіяхъ до 300 шаг.), и обратно. Поэтому, рота въ полномъ составѣ можетъ занять цѣпью отъ 1 до 1½ верстѣ, эск-цѣ — 2½ до 5 верстѣ.

Примѣч. Число постовъ отъ каждой роты зависитъ: отъ численности ея, отъ величины пространства, назначеннаго для охраненія, отъ мѣстности, состоянія погоды, времени дня, предприимчивости противника и отъ требуемой строгости охраненія. Чѣмъ больше пространство надо оцѣпить, чѣмъ труднѣе наблюдать и чѣмъ строже требуется наблюденіе, тѣмъ посты располагаются чаще и число ихъ должно быть больше: число это можетъ быть отъ 10 до 20-ти. Слѣдуетъ соблюсти только условіе, чтобы, безъ особой надобности, для составленія цѣпи постовъ и заставъ не назначать больше половины людей роты, другую половину оставляя для к-да.

Нѣкоторые изъ постовъ цѣпи назначаются *пропускными постами* (б, б, б). Они состояются изъ 5—8 чел. и располагаются на главнѣйшихъ дорогахъ, проходящихъ сквозь цѣпь. На нихъ производится опросъ подъѣзжающихъ или подходящихъ къ цѣпи; тамъ же опрашиваются свои разъѣзды, патрули и одиночные люди, которыхъ на прочихъ постахъ не приняты. На этихъ же постахъ производится пріемъ дезертировъ и парламентаровъ.

Заставы (в, в) составляютъ ближайшія подкрѣпленія цѣпи и мѣста для сбора свѣдѣній, доставляемыхъ изъ постовъ. Онѣ состояются изъ 8—12 челов., соображаясь съ общимъ числомъ людей въ ротѣ и съ важностію того участка цѣпи, за которымъ поставлена застава. Заставы располагаются за постами: въ пѣхотѣ — около 500 шаг., въ кав-іи — около 1000 шаг., вблизи главнѣйшихъ дорогъ, идущихъ отъ противника къ охраняемому войскамъ, близъ перекрестковъ дорогъ, притомъ такъ, чтобы ихъ легко было отыскать ѣдущимъ съ приказаніями и съ донесеніями.

ми и чтобы они могли безпрепятственно поддержать посты. Рота или эск-нъ выставляетъ двѣ заставы; при пересѣченной мѣстности они могутъ выставить и три заставы.

Главный к-лз (г) составляется изъ всѣхъ людей, остающихся отъ постовъ и заставъ. Онъ располагается вблизи главнѣйшей дороги, ведущей отъ непр-ля черезъ цѣпь къ охраняемымъ войскамъ, или на перекресткахъ дорогъ, и въ разстояніи: въ ротѣ—отъ $\frac{1}{4}$ до $\frac{1}{2}$ версты за линією заставъ, въ эск-нѣ—отъ $\frac{3}{4}$ до 1 вер.

Примѣч.: 1) Имѣя въ виду, что при посылкѣ людей съ приказаніями и съ донесеніями удобнѣе всего ихъ направлять на болѣе видные предметы мѣстности, рекомендуется ставить заставы и главный к-лз около деревень, часовень, отдѣльныхъ зданій и т. п.—2) Можно главн. к-ла не имѣть, а изъ всѣхъ остающихся отъ постовъ людей составлять заставы; это можетъ случиться въ мѣстности мѣстной и вообще очень пересѣченной, когда главн. к-лу невозможно подкрѣплять всѣ части стор. цѣпи.

Когда между заставами, главнымъ к-ломъ и цѣпью разстоянія значительно болѣе указанныхъ, то для удобства передачи донесеній и приказаній ставятъ небольшіе *промежуточные* посты (д) изъ 2—3-хъ чел.

Чины роты, назначенной для стор. службы, распредѣляются: а) Такъ, чтобы посты и заставы были составлены изъ людей одного полувз-да—для этого, изъ каждаго полувз-да часть людей отдѣляется въ заставу; если на посты потребуется полныхъ 2 полувз-да, а между тѣмъ еще не все пространство, назначенное для Р., оцѣплено, то назначается или часть, или весь 3-й полувз-дъ Р. Если по мѣстнымъ условіямъ не имѣютъ въ виду ставить одного общаго главн. к-ла, а только заставы, то каждый вз-дъ занимаетъ половину того участка, который назначенъ для Р.; для сего часть людей каждаго вз-да назначается въ цѣпь; а остальные располагаются въ заставу. б) Фельд-ль оставляется на главн. к-лѣ при Р. к-рѣ. в) Въ каждомъ полувз-дѣ въ цѣпи полувз. ун. оф-ръ (въ кав-іи вз-дный вах-рѣ), не назначаясь ни въ одинъ изъ постовъ, долженъ по временамъ обходить посты и повѣрять ихъ бдительность. Прочіе ун. оф-ры назначаются въ цѣпь: на пропускные посты, на посты, стоящіе на наружныхъ флангахъ общей линіи, и на посты, находящіеся въ самыхъ закрытыхъ и пересѣченныхъ мѣстахъ; остальные—остаются при заставѣ. г) Р. (эск-ный) к-рѣ—есть нач-къ главн. к-ла и находится въ этомъ к-лѣ, но можетъ обходить цѣпь и заставы для повѣрки службы, получаемыхъ донесеній и для осмотра мѣстности. Если главн. к-ла не имѣютъ, то Р. к-рѣ находится на одной изъ заставъ, объявивъ всѣмъ частямъ своей Р., на какой именно заставѣ онъ будетъ; на другой заставѣ находится взв-й к-рѣ того вз-да, изъ людей котораго составлена заставка, и ему подчиняется цѣпь постовъ его вз-да. д) Полувзв-е к-ры находятся на заставѣ, а если весь полувз-дъ въ цѣпи, то находятся на одномъ изъ пропускныхъ постовъ своего полувз-да; прочіе оф-ры—на главномъ к-лѣ.

Примѣч.: 1) Если для содержанія стор. постовъ назначены двѣ или нѣсколько ротъ, то каждая Р. образуетъ цѣпь постовъ, за которою имѣетъ свои заставы и свой главн. к-лѣ. — 2) Если на стор. службу назначена часть меньшая Р., то она образуетъ посты и главн. к-лѣ, или посты и заставы. Состоящіе въ этой части оф-ры распределяются: одниъ—назначаются въ цѣпь, а остальные—въ главн. к-лѣ или на заставы.

в) Порядокъ разстановки передовыхъ постовъ.

Мѣсто, которое должно быть занято сторожевою цѣпью, указывается нач-комъ всѣхъ передовыхъ постовъ, или нач-комъ охраняемаго отряда, и обозначается въ большей части случаевъ тѣми мѣстными предметами, между которыми (приблизительно) слѣдуетъ раскинуть цѣпь. Въ иныхъ случаяхъ опредѣляется также и мѣсто главнаго к-ла.

Примѣч. Если мѣсто не обозначено, то Р. к-рѣ долженъ самъ избрать его, имѣя въ виду, чтобы цѣпь была приблизительно въ 2 (въ кав-ин—въ 4) верстахъ отъ охраняемаго отряда и стояла бы на мѣстности, съ которой было бы удобно наблюдать за непр-лемъ.

Р. к-рѣ, передъ выступленіемъ, напоминаетъ людямъ ихъ обязанности, сообщаетъ особыя приказанія, которыя даны ему нач-комъ всѣхъ передовыхъ постовъ, сообщаетъ кому слѣдуетъ *пароль, отзывъ и пропускъ*, и затѣмъ со всею ротою выступаетъ по кратчайшей дорогѣ къ мѣсту назначенія, съ военными предосторожностями. Для сего, какъ впереди по дорогѣ, такъ и по сторонамъ, около $\frac{1}{4}$ версты (въ кав-ин—въ $\frac{1}{2}$ —1 вер.) слѣдуютъ охранительные патрули. Для этихъ патрулей назначаются люди изъ тѣхъ $\frac{1}{2}$ вз-довъ, которые предполагается оставить въ главн. к-лѣ. Эти охранительные патрули останавливаются отъ $\frac{1}{4}$ до $\frac{1}{2}$ версты (въ кав-ин $\frac{1}{2}$ —1 вер.) отъ той линіи, по которой начнется разстановка цѣпи.

Отойдя съ версту отъ охраняемыхъ войскъ, Р. к-рѣ оставляетъ одинъ полувз-дъ для главн. к-ла, а съ остальными тремя полувз-дами идетъ впереди къ флангу линіи, опредѣленной для разстановки постовъ. Затѣмъ начинаетъ ставить посты; назначаетъ въ каждомъ посту старшаго и указываетъ ему, въ какую сторону наблюдать, за чѣмъ наблюдать въ особенности и куда посылать донесенія. Когда отъ перваго разставляемаго полувз-да останется 8, 12 чел., тогда приказываетъ отвести ихъ въ заставу; затѣмъ ставитъ другой полувз-дъ. Каждый полувз. к-рѣ, выбравъ мѣсто для заставы, посылаетъ предупредить о томъ и свои посты и главн. к-лѣ. Если 2-хъ полувз-въ окажется достаточно для образованія постовъ и заставъ, то Р. к-рѣ отводитъ 3-й полувз-дъ въ главн. к-лѣ; въ противномъ случаѣ, онъ, или добавляетъ послѣдній изъ разставляемыхъ полувз-довъ частію людей 3-го полувз-да, или разставляетъ весь 3-й полувз-дъ. Окончивъ разстановку, Р. к-рѣ посылаетъ приказаніе охранительнымъ патрулямъ возвратиться въ главный к-лѣ; вмѣ-

стѣ съ этимъ выбираетъ мѣсто для главн. к-ла, и тамъ располагаетъ его.

Примѣч.: 1) Если на стор. службу, кромѣ ротъ, назначаемыхъ для цѣпи, назначенъ еще особый резервъ передовыхъ постовъ, то этотъ резервъ слѣдуетъ до мѣста главн. к-ла на главнѣйшей дорогѣ, остается тамъ до окончанія разстановки и только потомъ отходить назадъ.—2) Въ кав-ин эск. к-рѣ, опередивъ свой эск-нѣ, выбираетъ для цѣпи линію, на которой удобно поставить посты; затѣмъ начинаетъ ставить посты, назначаетъ въ каждомъ изъ нихъ старшаго и указываетъ ему въ какую сторону посылать донесенія. Если мѣсто расположенія цѣпи указано уже эск. к-ру, притомъ мѣстность открытая и направленіе линіи цѣпи легко видѣть, то разстановка цѣпи производится съ обонхъ фланговъ къ среднѣ; одну половинку разставляетъ самъ эск. к-рѣ, а другую—к-рѣ того вз-да, который будетъ занимать постами другой флангъ. Окончивъ разстановку постовъ, эск. к-рѣ оставшіяся части отводить въ глав. к-лѣ и посылаетъ приказаніе охранительнымъ разъѣздамъ отъѣхать назадъ въ глав. к-лѣ. Если, при разстановкѣ цѣпи, на посты потребуются болѣе половины эск-на, то эск. к-рѣ, по окончаніи разстановки, посылаетъ объ этомъ донесеніе нач-ку всѣхъ передовыхъ постовъ, чтобы, по его усмотрѣнію, былъ бы сдѣланъ добавочный нарядъ.

Если для содержанія цѣпи назначены двѣ роты (два эск-на), то, по приказанію нач-ка всѣхъ передовыхъ постовъ, одна рота ставитъ цѣпь съ праваго, а другая—съ лѣваго фланга линіи, которая назначена каждой изъ нихъ для занятія стор. цѣпью.

Посты слѣдуетъ располагать: 1) На такихъ мѣстахъ, съ которыхъ удобно наблюдать возможно большее пространство впереди цѣпи и видѣть сосѣдніе посты и всю мѣстность между ними, такъ чтобы ни одинъ человекъ не могъ пробраться незамѣченнымъ; для сего ставить посты на возвышенностяхъ, а въ темныя ночи—на низменностяхъ. 2) Такъ, чтобы посты были укрыты отъ взоровъ противника и чтобы сообщеніе между цѣпью и резервами было по возможности безпрепятственно.

На мѣстѣ, избранномъ для поста, становится только часовой; прочіе же люди поста располагаются сзади и такъ, чтобы ихъ не было видно со стороны противника. На мѣстности закрытой они становятся въ 10—15 шаг. (въ кав-ин—20—30 шаг.), а на открытыхъ мѣстахъ могутъ располагаться въ разстояніи до 50 (въ кав-ин—до 150) шаг. отъ часоваго.

Заставы и главн. к-лы пользуются мѣстностію, такъ чтобы быть укрытыми отъ противника, но чтобы легко могли быть найдены своими.

г) Служба сторожевой цѣпи.

Стор. цѣпь обязана: 1) зорко слѣдить за непр-лемъ, не пропуская никого, какъ со стороны, такъ и къ сторонѣ противника; 2) наблюдать за всѣми движеніями противника и о всемъ замѣченномъ давать знать на заставу.

Непосредственное наблюденіе за противникомъ лежитъ въ каждомъ посту стор. цѣпи на час-мѣ, который: рання не сни-

масть, стоитъ или ходитъ около мѣста, гдѣ онъ поставленъ (въ кав-ин—сидитъ на конѣ); долженъ имѣть оружіе на готовѣ и постоянно наблюдать за тѣмъ, что дѣлается впереди и на сосѣднихъ постахъ. Одинъ изъ прочихъ людей поста (подчасокъ) долженъ, не снимая ранца (въ кав-ин—имѣя лошадь замундштученною), все время наблюдать за час-мъ и быть въ готовности по первому знаку час-го прибыть къ нему на помощь; подчаску дозволяется сидѣть. Остальные—могутъ снимать ранцы и, сидя или лежа, отдыхать, въ кав-ин—размундштучиваютъ лошадей, кормятъ ихъ и по одиочкѣ водятъ на водопой и за фуражемъ. Никто изъ людей поста не имѣетъ права спать, снимать амуницію, раздѣваться, а въ кав-ин — разсѣдывать лошадей. Раскладывать огни воспрещается.

Час-ой въ цѣпи смѣняется людьми поста по очереди; ун. оф-ры безъ особой надобности въ общую очередь не входятъ. Смѣна производится по распоряженію старшаго, не менѣе какъ черезъ часъ, и не болѣе какъ черезъ два часа.

Въ туманную и дождливую погоду, когда мѣстность между постами способствуетъ скрытному проходу одиночныхъ людей, также когда противникъ предприимчивъ, наконецъ въ темныя ночи—большая часть людей поста остается на готовѣ и производитъ патрулированіе до сосѣднихъ постовъ, чтобы тѣмъ затруднить проходъ людей. То же самое дѣлается въ тѣхъ случаяхъ, когда требуется особенная строгость наблюденія, напр.: когда наши войска предпринимаютъ, подъ прикрытіемъ стор. цѣпи, какое нибудь скрытное движеніе, когда производится фуражировка и т. п.

Непр-ихъ перебѣжчиковъ и парламентаровъ (переговорщиковъ) принимаютъ только на пропускныхъ постахъ; поэтому, если они появятся противъ другихъ постовъ, то имъ указываетъ знакомъ въ какую сторону идти.

Час-ой, замѣтивъ что-либо со стороны противника или приближеніе какихъ либо людей, подаетъ условленный знакъ на постъ; по этому знаку подчасокъ приближается къ нему (въ кав-ин верхомъ), прочіе люди поста мундштучатъ лошадей. Если замѣченное, окажется сколько нибудь важнымъ, то старшій поста посылаетъ донесеніе на заставу; всѣ люди поста надѣваютъ ранцы (въ кав-ин—салятся на лошадей) и приготовляются къ дѣйствию. Чтобы дать знать и другимъ постамъ, а также предупредить заставы, по указанію Р. к-ра устанавливаются условные знаки. Въ ночное время можно подавать сигналы на свисткахъ, и имѣть таковые разрѣшается каждому рядовому, ун. оф-ру и оф-ру. Когда такой знакъ будетъ замѣченъ или услышанъ час-мъ на сосѣдномъ посту, то онъ подаетъ такой же знакъ или сигналъ: по этому знаку или сигналу люди поста изготовляются.

Если подходитъ небольшая партія противника (напр. изъ

нѣсколькихъ часовыхъ), то постъ старается прогнать ее своими силами (сосѣдній постъ долженъ помогать въ подобныхъ дѣйствіяхъ); для сего отдохавшіе люди и подчаски идутъ на помощь; час-ой же остается по возможности на мѣстѣ, чтобы не разрывать общую цѣпь. Въ случаѣ такого быстрого нападенія противника, что нѣтъ времени дать знать ни своему посту, ни сосѣдямъ, час-ой дѣлаетъ выстрѣлъ, тогда во всѣхъ постахъ, которые услышали его, всѣ люди надѣваютъ ранцы (въ кав-ин садятся на коней) и изготовляются.

Примѣч. Имѣя въ виду, что по выстрѣлу поднимается тревога на всѣхъ постахъ, необходимо внушить людямъ, что стрѣлять слѣдуетъ только въ крайности.

Въ случаѣ наступленія непр-ля въ такихъ силахъ, что справиться съ нимъ одни посты не могутъ, они начинаютъ отступать, не разрываясь, цѣпью, стараясь высмотрѣть силы противника и ихъ направленіе; при этомъ, гдѣ представится возможность атаковать неожиданно, посты должны этимъ пользоваться. Во всѣхъ случаяхъ посты содѣйствуютъ другъ другу. По мѣрѣ разъясненія силъ противника, посылаются донесенія на заставы. Если противникъ будетъ отбитъ, то посты снова занимаютъ свои мѣста.

Час-ой одиночныхъ людей и малыя км-ды, приближающіяся со стороны противника, останавливаетъ, не поднимая тревоги по цѣпи, давая только знать на постъ; если остановленные люди окажутся людьми своей роты или полка, посланные въ патруль или съ порученіемъ, и если узнаетъ ихъ въ лице, то спрашиваетъ *пропускъ* и, получивъ вѣрный отвѣтъ, пропускаетъ; если же отвѣтъ не вѣренъ, то посылаетъ ихъ на пропускной постъ. Такъ же поступаетъ съ оф-рами своего полка, которыхъ узнаетъ въ лице. Своихъ *непосредственныхъ* нач-ковъ посты пропускаютъ безъ опроса. Всѣхъ постороннихъ людей, а равно всѣ км-ды не своего полка, безъ всякихъ съ ними разговоровъ, час-ой направляетъ къ пропускному посту. Для остановки пробирающихся людей, въ случаѣ надобности, по знаку час-го, ему содѣйствуютъ и прочіе люди поста. Во всякомъ случаѣ, какъ только час-ой оставитъ свое мѣсто, чтобы остановить подходящихъ людей, его мѣсто занимаетъ другой человекъ поста. Если на требованіе час-го остановиться, подходящій къ цѣпи этого не исполнитъ, то час-ой повторяетъ свое требованіе три раза, давъ словомъ или знакомъ знать, что употребить въ дѣло оружіе. Если и послѣ сего не послѣдуетъ исполненія, то употребляетъ въ дѣло оружіе.

Примѣч. Употреблять оружіе слѣдуетъ только противъ людей вооруженныхъ; невооруженныхъ, сопротивляющихся требованію час-го, постъ, подъ конвоемъ, отправляетъ на заставу или на пропускной постъ, что ближе.

д) Обязанность пропускныхъ постовъ.

На пропускныхъ постахъ долженъ находиться человекъ знающій языкъ мѣстныхъ жителей и, если нужно, то языкъ

непр-ихъ войскъ. Подходящіе къ посту патрули, разъѣзды и одиночные люди спрашиваются. Если они окажутся принадлежащими нашимъ войскамъ, то у одиночныхъ людей спрашиваютъ *пропускъ*, а у нач-ка патруля, разъѣзда и вообще км-ды—еще и *отзывъ*. Если отвѣты вѣрны и сомнѣній нѣтъ, то днемъ ихъ пропускаютъ, а ночью отправляютъ, подъ конвоемъ, на заставу. Если км-да большая и являются сомнѣнія, то посылаются, подъ конвоемъ, на заставу только старшій км-ды, а самой предлагается въ нѣкоторомъ разстояніи отъ цѣпи дожидаться; въ этомъ случаѣ весь постъ остается въ ружьѣ.

Всѣмъ постороннимъ людямъ и мѣстнымъ жителямъ предлагается возвратиться назадъ; заявляющихъ настоятельную надобность пройти сквозъ цѣпь и всѣхъ возбуждающихъ подозрѣніе въ злонамѣренности забираютъ и, подъ конвоемъ, препровождаютъ на заставу.

Перебѣжчикамъ приказываютъ положить оружіе и, если число ихъ не велико, отправляютъ ихъ, подъ конвоемъ, на заставу; если же для конвоя перебѣжчиковъ пропускнаго поста недостаточно, то, приказавъ имъ положить оружіе и, отойдя отъ него, дожидаться, старшій посылаетъ донесеніе о томъ на заставу, требуя конвой.

Появляющагося переговорщика час-ой останавливаетъ и вызываетъ старшаго. Старшій съ переводчикомъ подходит къ прибывшему и, если нѣтъ запрещенія принимать переговорщиковъ, предлагаетъ ему слѣзть съ коня, обернуться отъ цѣпи и ждать; а въ то же время посылаетъ донесеніе на заставу. Ни въ какіе разговоры съ переговорщикомъ вступать не слѣдуетъ и на вопросы его не отвѣчать.

Примѣч. Подѣзжающіе къ цѣпи принимаются за переговорщиковъ тогда, когда имѣютъ какой-либо бѣлый знакъ и горниста или трубача.

е) Служба на заставахъ.

Нач-къ заставы: 1) Выбравъ мѣсто для ея расположенія, выставляетъ час-го на такомъ мѣстѣ, съ котораго можно видѣть хотя нѣкоторые изъ постовъ. Затѣмъ приказываетъ половинѣ заставы, въ пѣхотѣ, составивъ ружья въ козлы, остаться въ ранцахъ и въ полной готовности стать въ ружье; другой половинѣ заставы—отойти нѣсколько назадъ, составить ружья въ козлы и снять ранцы; въ кав-ин—половинѣ слѣзть съ коней, оставаясь однако въ полной готовности сѣсть на нихъ, другой половинѣ размундштучить лошадей, кормить и по одиночкѣ водить на водопой (люди этой половины, какъ въ пѣхотѣ, такъ и въ кав-ин, отдыхаютъ, не снимая однако амуниціи). 2) Получивъ донесеніе отъ постовъ о появленіи непр-ля или замѣтивъ условленные знаки, подаваемые час-ми постовъ, а также услышавъ выстрѣлъ, приказываетъ всѣмъ людямъ изготавиться для движенія и посылаетъ патруль съ надежнымъ ун. оф-ромъ по-

смотреть въ чемъ дѣло; затѣмъ, если нужно, ведетъ заставу впередъ, или занимаетъ позицію, или устраиваетъ засаду, и вообще содѣйствуетъ постамъ отразить наступающаго. 3) Всѣ свѣдѣнія о непр-лѣ немедленно передаетъ на главный к-ль. 4) Для пріема перебѣжчиковъ, посылаетъ конвой и затѣмъ препровождаетъ ихъ подъ конвоемъ въ глав. к-ль; то же дѣлаетъ, когда перебѣжчики будутъ препровождены съ постовъ. 5) Для пріятія прибывшаго парламентаря, выходитъ съ гор-томъ впередъ и, завязавъ парламентарю глаза платкомъ, препровождаетъ его на главн. к-ль. 6) Всѣхъ одиночныхъ людей спрашиваетъ и, если находитъ возможнымъ, то рѣшаетъ пропускъ ихъ, а въ случаѣ сомнѣній препровождаетъ на главн. к-ль.

Час-ой заставы смѣняется по распоряженію нач-ка заставы.

ж) Служба на главномъ к-лѣ.

Нач-къ главн. к-ла: 1) По прибытіи на мѣсто, выставляетъ, какъ было указано выше, час-го. Затѣмъ, по окончаніи разстановки постовъ, одной половиной приказываетъ быть въ готовности, какъ выше сказано о заставахъ, а другой половиной—отдыхать. 2) Если главн. к-ль, по мѣстнымъ удобствамъ, располагается не на главной дорогѣ, то на эту дорогу выставляется изъ главн. к-ла особый наблюдательный постъ. 3) Всѣхъ препровождаемыхъ на главн. к-ль людей, а также и км-ды, спрашиваетъ и затѣмъ рѣшаетъ кого пропустить и кого, какъ возбуждающаго сомнѣніе, препроводить къ нач-ку всѣхъ передовыхъ постовъ. 4) Забранныхъ въ цѣпи перебѣжчиковъ препровождаетъ, подъ конвоемъ, къ нач-ку всѣхъ передовыхъ постовъ. 5) Парламентаревъ отправляетъ къ нач-ку передовыхъ постовъ при оф-рѣ. 6) Получивъ изъ заставъ или изъ цѣпи свѣдѣніе о появленіи противника, замѣтивъ условленные знаки час-хъ на постахъ, или наконецъ, услыжавъ выстрѣлъ, приказываетъ людямъ изготавиться; затѣмъ посылаетъ на заставы или въ цѣпь оф-ра или ун. оф-ра узнать въ чемъ дѣло. 7) Въ случаѣ наступленія непр-ля немедленно даетъ знать нач-ку всѣхъ передовыхъ постовъ и сосѣднимъ ротамъ и дѣйствуетъ, примѣняясь къ обстоятельствамъ и мѣстности. 8) Если принужденъ отступать, то посылаетъ о томъ приказаніе заставамъ и постамъ; затѣмъ наблюдаетъ, чтобы посты отступали цѣпью и отнюдь не выпускали изъ виду непр-ля.

Примѣч. Когда въ сторож. цѣпи находятся нѣсколько ротъ или эск-новъ, то слѣдуетъ поддерживать съ ними связь и не торопиться отступленіемъ, чтобы не подвергнуть опасности сосѣднихъ ротъ.

з) Резервъ передовыхъ постовъ и его обязанности¹⁾.

Резервъ перед. постовъ выставляется: 1) для облегченія отступленія перед. постовъ, когда цѣпь выдвинута слишкомъ да-

¹⁾ Уст. о пол. сл. въ воен. вр.: для пѣх.—изд. 1846 г., для кав-іи—изд. 1850 г.

леко; 2) для замедленія наступленія непр-ля, когда цѣпь расположена очень близко къ охраняемымъ войскамъ. Въ 1-мъ случаѣ, резервъ составляется преимущественно изъ кав-инъ съ кон. ор-ями, если мѣстность не препятствуетъ употребленію этихъ родовъ войскъ; во второмъ случаѣ — изъ всѣхъ трехъ родовъ войскъ; сила же его соображается съ тѣмъ временемъ, въ продолженіи котораго предполагается удерживать непр-ля. Резервъ ставится преимущественно на главномъ пути, ведущемъ со стороны непр-ля; мѣсто для него выбирается удобное для бивака и выгодное для встрѣчи непр-ля. На избранномъ мѣстѣ резервъ становится бивакомъ: арт-ія — на позиціи впереди бивака, не выпрягая лошадей, съ заряженными ор-ями; $\frac{1}{4}$ или $\frac{1}{3}$ всего резерва назначается деж-ою, и располагается близъ арт-ин, не снимая амуниціи (но безъ ранцевъ), а въ кав-ин — съ замундштученными лошадьми; въ прочихъ частяхъ резерва кав-инъ разбиваетъ коновязи (всѣхъ эск-въ въ одну линію), но лошадей не рассѣдываетъ; пѣхота располагается бивакомъ. Вокругъ бивака резерва выставляются к-лы, какъ и при всякомъ бивачномъ расположеніи; но при отдавѣ чести и въ другихъ случаяхъ бар-ые бои и сигналы въ резервѣ воспрещаются; разводить огонь для варки пищи дозволяется. Когда к-лы займутъ назначенныя имъ мѣста и окажется надобность увеличить число людей, на которомъ либо изъ главн. к-ловъ, или выставить новый постъ, то всѣ подобныя назначенія дѣлаются изъ резерва. При нападеніи непр-ля, резервъ, смотря по обстоятельствамъ, или посылаетъ подкрѣпленіе атакованнымъ частямъ цѣпп, или весь двигается на встрѣчу непр-ля, или остается на позиціи и присоединяетъ къ себѣ прочіе посты; на всѣ эти случаи получаетъ онъ приказанія непосредственно отъ нач-ка передовыхъ постовъ.

и) Отдѣльные посты ¹⁾ ставятся впереди цѣпи или на флангѣ ея, въ такихъ пунктахъ, которые занять необходимо, если самую цѣпь протянуть до нихъ невозможно (напр. если въ верстѣ впереди цѣпи есть отдѣльная высота, съ которой далеко видно во всѣ стороны). Эти посты выставляются отъ ближайшихъ главныхъ к-ловъ, а чаще — отъ резерва, и составляются преимущественно изъ кав-ин, для удобства отступленія (изъ пѣхоты же — только въ тѣхъ случаяхъ, когда мѣстность трудно проходима и если постъ не можетъ быть отрѣзанъ). Отд. посты становятся точно также, какъ и обыкновенные; час-хъ выставляютъ въ такомъ числѣ, сколько нужно для собственнаго ихъ охраненія. Отъ числа же выставленныхъ час-хъ и разъѣздовъ (или патрулей), которые должны постъ посылать, зависитъ и самый составъ его.

¹⁾ Тамъ же.

и) **Секреты.** Такъ называется постъ, расположенный скрытно впереди цѣпи, для предохраненія ея отъ нечаянныхъ нападений малыхъ партій или одиночныхъ людей. Секреты преимущественно употребляются въ азіятскихъ войнахъ и при блокадѣ крѣпостей, когда непр-ль, пользуясь закрытою мѣстностью или укрѣпленіями, можетъ нападать неожиданно. Секреты выставляются только на ночь, но мѣста для нихъ указываются днемъ, такъ однако, чтобы непр-ль не могъ того подмѣтить. Секретъ составляется изъ 2—3 расторопныхъ рядовыхъ, которые посылаются съ ружьями и патрон. сумами. Съ наступленіемъ темноты, они стараются скрытно пройти въ назначенное мѣсто и остаются на немъ въ теченіи всей ночи безсмѣнно; секреты никого не окликаютъ; патрули ихъ не повѣряютъ. Если непр-ль неожиданно наткнется на секретъ, то этотъ послѣдній долженъ сдѣлать выстрѣлъ, хоть на воздухъ, чтобы дать цѣпи знать объ угрожающей опасности. Съ разсвѣтомъ секреты отходятъ къ своей цѣпи, не ожидая смѣны.

к) **Обязанности нач-ка передовыхъ постовъ** ¹⁾. Ему подчиняются всѣ части ихъ. Онъ получаетъ наставленія, для разстановки ихъ и для всѣхъ своихъ дѣйствій, отъ нач-ка охраняемыхъ войскъ; наблюдаетъ за своевременнымъ прибытіемъ на мѣсто и правильною разстановкою всѣхъ частей; опредѣляетъ мѣста главн. к-ловъ; нач-камъ ихъ даетъ точныя наставленія, какъ поступать въ различныхъ случаяхъ, и лично удостоверяется, какъ поняты и исполнены его приказанія.

Нач-къ передовыхъ постовъ посылаетъ всѣ разъѣзды для осмотра мѣстности впереди и на флангахъ цѣпи, и лично даетъ наставленіе ихъ нач-камъ. Самъ онъ находится постоянно при резервѣ, а если резервъ не выставленъ, то — при одномъ изъ главн. к-ловъ; о мѣстопребываніи своемъ онъ сообщаетъ нач-камъ всѣхъ главн. к-ловъ и отдѣльныхъ постовъ. При нападеніи непр-ля, нач-къ передовыхъ постовъ командуетъ всѣми частями ихъ, дѣйствуя сообразно полученнымъ инструкціямъ. Обо всемъ замѣченномъ онъ доноситъ главн. нач-ку охраняемыхъ войскъ.

л) **Обязанности общія всѣмъ частямъ передовыхъ постовъ** ¹⁾. Вездѣ соблюдается тишина, бдительность и осторожность; разводитъ огни безъ особаго разрѣшенія вездѣ запрещается (кромѣ резерва, который можетъ разводитъ огни для варки пицци); запрещаются всѣ бар-ые бои и сигналы, кромѣ того случая, когда завяжется бой съ непр-лемъ; даже км-ды подаются въ полголоса.

¹⁾ Тамъ же.

Каждый нач-къ, занявъ мѣсто, ему назначенное, долженъ съ возможною подробностью ознакомиться съ окрестностью, удостовѣриться могутъ ли отступить къ нему всѣ посты цѣпи, осмотрѣть то мѣсто, по которому ему самому придется отступать. Всѣ донесенія писать должно ясно и опредѣлительно, отличая положительно извѣстное отъ вѣроятнаго; эти донесенія пишутся карандашомъ безъ соблюденія особыхъ формъ, но непременно съ обозначеніемъ часа, въ который донесеніе отправлено.

Части, находящіяся на сторож. службѣ, части никому не отдають, а при приближеніи нач-ка люди встають, и нач-къ поста (заставы или к-ла) подходитъ къ нач-ку и, если тотъ требуетъ, рапортуетъ о всемъ извѣстномъ о непр-лѣ и состояніи своей части.

Прибывающимъ отъ нач-ка всѣхъ передовыхъ постовъ и отряднаго, для повѣрки постовъ, оф-рамъ дается копвой, который сопровождаетъ ихъ по цѣпи и заставамъ.

При смѣнѣ передовыхъ постовъ, нач-ки смѣняющихся частей должны въ подробности объяснить вновь вступающимъ все, что считаютъ важнымъ и что было ими замѣчено, какъ въ отношеніи непр-ихъ войскъ, такъ и мѣстности. Нач-ки вновь вступающихъ частей, найдя какія либо неудобства въ прежнемъ расположеніи, доносятъ о томъ нач-ку передовыхъ постовъ, который разрѣшаетъ или запрещаетъ измѣнять прежній порядокъ размѣщенія.

Нач-къ передовыхъ постовъ получаетъ ежедневно отъ главн. нач-ка войскъ, въ запечатанномъ конвертѣ, *пароль, отзывъ и пропускъ*. Для пароля дается названіе какого нибудь города или мѣстности, для отзыва — имя Святаго, и для пропуска — названіе предмета или понятія изъ военного быта. Всѣ эти названія начинаются на одну букву, напр.: пароль — Севастополь, отзывъ — св. Семіонъ, пропускъ — сабля.

Пароль, отзывъ и пропускъ сообщаются отъ нач-ка всѣхъ передовыхъ постовъ (въ запечатанномъ конвертѣ или словесно съ довѣреннымъ лицомъ) каждому изъ ротн. или эск. к-ровъ, части которыхъ занимають посты. Ротн. или эск. к-ры сообщаютъ: *пароль* — только оф-рамъ и тѣмъ ун. оф-рамъ, которые назначаются исполнять должность оф-ровъ; *отзывъ* — нач-камъ патрулей и нач-камъ пропускныхъ постовъ; *пропускъ* — всѣмъ чинамъ роты. Пропускъ служитъ средствомъ для узпанія своихъ; для сего, всякаго подходящаго къ посту, на которомъ можетъ производиться опросъ, а также при встрѣчѣ во время слѣдованія, останавливаютъ и окликають: *стой, что пропускъ?* Отзывъ служитъ посылаемымъ съ патрулями средствомъ, при встрѣчѣ съ какими-нибудь км-дами, отличить свою км-ду отъ непр-ой въ томъ случаѣ, если опросъ былъ сдѣланъ нач-комъ встрѣтившейся км-ды ранѣ. У всякой км-ды, какъ на пропускномъ пос-

ту, такъ и на заставахъ и к-лѣ, слѣдуетъ спрашивать, кромѣ пропуска, еще и отзывъ, такъ какъ пропускать км-ды слѣдуетъ еще болѣе осмотрительно, чѣмъ одиночныхъ людей. Пароль служитъ для повѣрки лицъ, прибывающихъ съ приказаніями, особыми порученіями отъ старшихъ нач-ковъ, повѣрочными патрулями и т. п. Только вѣрно сказавшаго пароль нач-къ заставы или к-ла принимаетъ за уполномоченнаго старшимъ нач-комъ передать сообщаемое приказаніе или порученіе.

Какъ нач-къ главн. к-ла, такъ и нач-кп заставъ, послѣ каждаго столкновенія съ непр-лемъ, повѣряютъ подвѣдомственныхъ имъ людей; если кто либо не будетъ найденъ, то нач-къ главн. к-ла отдаетъ приказаніе никого съ прежнимъ пропускомъ не пропускать. То же слѣдуетъ дѣлать при всякомъ случаѣ, когда есть причина сомнѣваться, что противникъ могъ узнать *пропускъ*. Новый пропускъ дается только нач-комъ всѣхъ передовыхъ постовъ.

м) Расположеніе передовыхъ постовъ на мѣстности, въ немногихъ только пунктахъ доступной для непр-ля ¹⁾, ограничивается выставленіемъ отдѣльныхъ постовъ на тѣхъ мѣстахъ, по которымъ непр-ль можетъ пройти, а пространство между постами охраняется посредствомъ развѣздовъ или патрулей. Сила, составъ постовъ и предосторожности, ими соблюдаемыя, тѣ же самыя, какъ и предписанныя для постовъ цѣпи. Развѣзды посылаются отъ одного поста къ другому тѣмъ чаще, чѣмъ меньше трудностей представляетъ мѣстность для прохода непр-ля.

Если встрѣтится надобность не только наблюдать за непр-лемъ, но и задерживать его на тѣхъ пунктахъ, гдѣ располагается постъ, то выставляются, такъ называемые, *оборонительныя посты*, преимущественно изъ пѣхоты, съ пѣсколькими ор-ями. Если по отдаленности поста отъ охраняемыхъ войскъ, было бы опасно составить его изъ пѣхоты, то употребляется спѣшенная кав-ія. Сила оборон. поста соразмѣряется съ обширностью защищаемаго пункта и съ продолжительностію обороны. Войска, назначенныя въ оборон. постъ, выставляютъ впереди себя к-лѣ и час-хъ, для охраненія себя отъ нечаянныхъ нападѣній; сверхъ того имѣютъ деж-ную часть, днемъ — около $\frac{1}{4}$, а ночью — $\frac{1}{2}$ всего числа людей. Отдыхающая часть становится за деж-ою въ резервѣ. Если для оборон. поста назначена кав-ія, то деж-ая ея часть спѣшивается и занимаетъ назначенный для обороны пунктъ; люди остальной части отдыхаютъ и кормятъ лошадей въ поводу. Коноводы спѣшенной части, имѣя лошадей замундштученными, помѣщаются за отдыхающей частью. Всѣ

1) Тамъ же.

отд. оборон. посты содержатъ связь между собою посредствомъ развѣздовъ; для этой цѣли и къ пѣх-мъ постамъ придають по нѣскольку кавалеристовъ.

н) **Расположеніе передовыхъ постовъ вдали отъ непр-ля** ¹⁾. Если непр-ль находится дальше одного перехода, и потому не можетъ иначе приближаться, какъ по дорогамъ, то для охраненія достаточно наблюдать только за дорогами, а именно: на всѣхъ путяхъ, по которымъ непр-ль можетъ подойти къ охраняемымъ войскамъ, выставляются отдѣльные кавал-іе посты. Чѣмъ дальше выдвинуты эти посты, тѣмъ ранѣе будутъ получаться свѣдѣнія о непр-лѣ; за то тѣмъ опаснѣе для самихъ постовъ. Посты соблюдаютъ предосторожности, указанные для отдѣльныхъ постовъ вообще; они посылають развѣзды къ сторонѣ непр-ля — для собранія о немъ свѣдѣній, и другъ къ другу — для взаимной между обою связи. Для подкрѣпленія постовъ, выставляются позади ихъ резервы изъ пѣхоты или кав-и, смотря по свойству мѣстности, иногда—даже изъ всѣхъ родовъ войскъ. Резервы располагаются на пересѣченіи тѣхъ дорогъ, по которымъ непр-лю всего удобнѣе наступать и по которымъ наши посты должны отступать въ случаѣ нападенія на нихъ непр-ля. Если при охраняемыхъ войскахъ есть казаки, то посты содержатся ими, а резервы состояются изъ регулярныхъ войскъ.

о) **Развѣзды и патрули** ¹⁾. Р-дами въ кав-и, а въ пѣхотѣ патрулями, называются небольшія км-ды, которыя посылаются: 1) для повѣрки службы на постахъ и заставахъ; 2) для содержанія сообщенія между отдѣльными частями передовыхъ постовъ; 3) для осмотра мѣстности и разузнанія о непр-лѣ, и 4) для нечаяннаго нападенія на непр-іе посты. Каждое изъ этихъ назначеній удобнѣе можетъ исполнить конный р-дъ, чѣмъ пѣшій патруль; поэтому патрули употребляются только въ тѣхъ случаяхъ, когда при войскахъ вовсе нѣтъ кав-и, или когда мѣстность такъ пересѣчена, что верхомъ трудно проѣзжать по ней. Р-ды (патрули), посылаемые для повѣрки цѣпи и для содержанія сообщенія между различными частями передовыхъ постовъ, состояются изъ 2 ряд-хъ при ун. оф-рѣ. Если имѣется въ виду повѣрить заставы, то р-дъ назначается при оф-рѣ. Р-дъ (патруль), назначенный для повѣрки цѣпи, слѣдуетъ къ одному изъ фланговъ ея и потомъ идетъ вдоль ея постовъ, стараясь подходить къ нимъ возможно незамѣтнѣе, какъ со стороны непр-ля, такъ и со стороны своихъ войскъ, и тѣмъ повѣряетъ бдительность час-хъ. Р-дъ (патруль), высланный для содержанія сообщеній, дойдя до того поста, къ которому посланъ,

¹⁾ Тамъ же.

передаетъ его пачку полученное приказаніе, доноситъ притомъ обо всемъ замѣченномъ на пути и, получивъ отъ нач-ка этого поста необходимыя свѣдѣнія, возвращается къ своему мѣсту. Р-ды для разузнанія о непр-лѣ и мѣстности, впереди лежащей, необходимо высылать при всякомъ расположеніи передовыхъ постовъ, чтобы осматривать все мѣста, по которымъ непр-ль можетъ скрытно подходить къ цѣпи, и чтобы знать, когда и въ какихъ силахъ приближается непр-ль и гдѣ находятся его посты. Р-ды, посылаемые съ этой цѣлію, раздѣляются на ближніе и дальніе. *Ближніе* р-ды состояются изъ небольшого числа ряд-хъ (2—4) при падежномъ ун. оф-рѣ или рядовомъ; они выѣзжаютъ передъ цѣпь по тѣмъ направленіямъ, по которымъ всего скорѣе можно ожидать наступленія непр-ля, и проѣзжаютъ впереди цѣпи въ разстояніи 2—3 версты, чтобы во всякое время имѣть возможность извѣстить цѣпь объ угрожающей ей опасности (патрули пѣх-ые высылаются за цѣпь на $\frac{1}{2}$ вер.). Эти р-ды посылаются тѣмъ чаще, чѣмъ скрытнѣе непр-ль можетъ приблизиться; ночью, въ туманную погоду, вблизи непр-ля, они отправляются непрерывно: одни—тотчасъ по возвращеніи другихъ. *Дальніе* р-ды посылаются для открытія непр-ля и осмотра мѣстности на значительное разстояніе впереди цѣпи, отъ 5 до 15 версты и далѣе. Въ дальній р-дъ назначаются 10—30 чел., съ тѣмъ, чтобы, при встрѣчѣ непр-льскихъ р-довъ, имѣть возможность опрокидывать ихъ. Иногда дальніе р-ды усиливаются до цѣлаго эск-па, и посылаются такъ далеко, что не могутъ возвратиться въ тотъ же день. Каждый дальній р-дъ посылается подъ км-дою оф-ра, которому нач-къ перед. постовъ объясняетъ въ подробности: цѣль посылки, способы для достиженія этой цѣли, и даетъ наставленіе, какъ поступать въ случаѣ встрѣчи съ непр-льскими р-дами. Р-дъ (патруль) слѣдуетъ, соблюдая строжайшую тишину и имѣя оружіе на готовѣ. На окликъ час-го онъ отвѣчаетъ: „разъѣздъ“ (*патруль*), и потомъ сказываетъ *пропускъ*. Всѣхъ встрѣченныхъ р-дъ окликаетъ и незнающихъ *пропуска* проводитъ на заставу. Ночью, при взаимной встрѣчѣ двухъ р-довъ (патрулей), тотъ изъ нихъ, который прежде замѣтитъ приближеніе другаго, окликаетъ: «стой, кто идетъ?» получивъ въ отвѣтъ: «разъѣздъ», спрашиваетъ: «что пропускъ?»; второй р-дъ, сказавъ пропускъ, спрашиваетъ въ свою очередь: «что отзывъ?». Если обоюдные отвѣты справедливы, то оба р-да продолжаютъ слѣдовать, каждый своимъ путемъ. При неожиданной встрѣчѣ съ непр-лемъ, р-дъ поступаетъ также, какъ и постъ въ цѣпи.

Каждый р-дъ, выѣхавъ за цѣпь, долженъ тотчасъ принять мѣры, чтобы не позволить непр-лю напасть на себя печаявно и чтобы открывать его прежде, чѣмъ самъ будетъ имъ замѣченъ. Для этого нач-къ р-да высылаетъ передовыхъ, боковыхъ и заднихъ патрульныхъ. Число ихъ зависитъ отъ силы р-да; патр.:

р-дъ изъ 6 чел. при ун. оф-рѣ слѣдуетъ въ порядкѣ, показанномъ на чертежѣ А; р-дъ изъ вз-да или 30 ряд-хъ (чертеж. Б) высылаютъ впередъ, шаг. на 200, 3 ряда, при ун. оф-рѣ; отъ нихъ 2 ряд-хъ при оф-рѣ, выйдутъ еще на 200 шаг. впередъ, по одному ряду при оф-рѣ или ун. оф-рѣ отдѣлятся отъ вз-да вправо, влѣво и назадъ. Р-дъ во все время слѣдованія долженъ наблюдать величайшую тишину и осторожность. Высланные отъ него патр-е должны имѣть оружіе наготовѣ и сколь возможно тщательнѣе осматривать всю окрестную мѣстность, особенно же такіа мѣста, гдѣ скрывается



непр-ль. Ночью и во время тумана всѣ предосторожности усугубляются; р-дъ по временамъ останавливается и прислушивается, а патр-е поочередно сходятъ съ лошадей и прилегаютъ ухомъ къ землѣ; если откроютъ непр-ля или замѣтятъ что либо, заслуживающее вниманія, то немедленно даютъ знать о томъ нач-ку р-да, донося на словахъ, или увѣдомляя его какимъ-либо условленнымъ сигналомъ; стрѣлять же должны только въ томъ случаѣ, когда непр-ль нападетъ на нихъ неожиданно. Подходя къ деревнѣ, къ лѣсу или какому нибудь дефиле, р-дъ останавливается, пока передовые патр-е не осмотрятъ ихъ и не дадутъ знать, что тамъ не скрывается непр-ль. При слѣдованіи по лѣсу, всѣ поперечныя дороги, шаг. на 300 или 400 въ обѣ стороны, осматриваются боковыми патрулями, которые потомъ нагоняютъ р-дъ. Каждого встрѣчнаго патр-е останавливаютъ и представляютъ для распроса къ нач-ку р-да, который людей подозрительныхъ, или бывшихъ свидѣтелями чего-либо важнаго, задерживаетъ или отсылаетъ въ цѣпь подъ конвоемъ, для препровожденія на ближайшій пропускной постъ. При встрѣчѣ со своимъ р-домъ, патр-е окликаютъ его, какъ сказано о взаимной окличкѣ р-довъ, повѣряющихъ посты.

Для отдыха или корма лошадей, р-дъ останавливается въ мѣстахъ самыхъ скрытныхъ и удаленныхъ отъ дорогъ, выставляетъ кругомъ час-хъ, посылаетъ малые р-ды и вообще соблюдаетъ предосторожности, предписанныя для отдѣльныхъ постовъ. Въ деревняхъ р-дъ отнюдь не останавливается, и если даже сильная стужа не позволитъ ему расположиться въ полѣ, то становится въ отдѣльныхъ дворахъ или самыхъ малыхъ деревенькахъ, такъ чтобы можно было окружить ихъ час-ми и никого во время остановки не выпускать. Еслибъ, при распо-

ложеніи р-да для отдыха въ поле, кто либо изъ проходящихъ увидѣлъ его, то такого задерживаютъ до выступленія.

При дѣйствіяхъ въ странѣ незнакомой, когда притомъ нельзя снабдить нач-ка р-да хотя наскоро начерченной карточкою того пространства, по которому р-дъ долженъ слѣдовать, необходимо брать проводника изъ мѣстныхъ жителей. Съ проводникомъ обходятся кротко; но въ то же время держутъ его подъ бдительнымъ надзоромъ, нарядивъ къ нему двухъ расторопныхъ конвойныхъ, и отпускаютъ не прежде, какъ по возвращеніи къ своей передовой цѣпи.

Если р-дъ при слѣдованіи своемъ встрѣтитъ непр-ля, то старается высмотрѣть силы его, и если передовая цѣпь находится вблизи, то извѣщаетъ ее немедленно. Когда непр-ль въ силахъ значительныхъ, то р-дъ отступаетъ; если же непр-ль слабѣе р-да, то послѣдній поступаетъ согласно съ даннымъ ему наставленіемъ, т. е. стараясь захватить непр-ля, либо укрыться отъ него. Ежели ночью р-дъ нечаянно наткнется на непр-ля, то лучше ударить на него, не ожидая нападенія, потому что тогда всѣ выгоды будутъ на сторонѣ того, кто первый атакуетъ.

Когда р-дъ посланъ для осмотра мѣстоположенія, то нач-ку его дается или карточка, или наставленіе, какія именно дороги и мѣста онъ долженъ преимущественно осмотрѣть. На данной карточкѣ нач-къ р-да отмѣчаетъ всѣ мѣстные предметы, заслуживающіе вниманія; если же карты нѣтъ, то онъ самъ ее составляетъ и прикладываетъ подробное описаніе мѣстности (см. отд. XIII). При обзорѣ мѣстности обращается вниманіе: 1) на качество и направленіе дорогъ; 2) на препятствія, пересѣкающія дороги, и на средства къ преодолѣнію этихъ препятствій; 3) на селенія, встрѣчающіяся на пути (велики ли они, удобны ли для защиты, какіе можно найти въ нихъ запасы); 4) на общій характеръ мѣстности по сторонамъ дороги (удобна ли она для движенія войскъ, закрыта или открыта и т. п.). Чего оф-ръ не можетъ осмотрѣть самъ, о томъ спрашиваетъ у жителей или у проводника. Однакожъ на эти показанія не слѣдуетъ особенно полагаться, а должно провѣрять ихъ распросами у нѣсколькихъ лицъ.

Р-ды, посланные для узнанія о непр-лѣ, должны доходить до непр-ихъ передовыхъ постовъ и высматривать ихъ расположеніе, а, если возможно, даже прокрадываться между ними. На пути они распрашиваютъ о непр-лѣ всѣхъ встрѣчающихся жителей, тщательно осматриваютъ покинутыя непр-лемъ бивачныя мѣста, слѣды на дорогахъ, по которымъ шли непр-ія войска, и по этимъ признакамъ опредѣляютъ число непр-ихъ войскъ. На обратномъ пути такой р-дъ долженъ стараться захватить нѣсколько плѣнныхъ, распросъ которыхъ можетъ пополнить и пояснить собранныя свѣдѣнія.

Если р-дъ посланъ съ цѣлю встревожить непр-іе посты и

захватить плѣнныхъ, то весь успѣхъ его дѣйствій будетъ зависетьъ отъ внезапности нападенія; для этого избирается ночное время или туманная и дождливая погода; къ непр-имъ перед. постами подходятъ сколь возможно скрытно, а если бы на пути случилось встрѣтить хотя малый непр-ий р-дъ, то нападаютъ на него тогда только, когда этотъ непр-ль открылъ нашъ р-дъ; въ противномъ случаѣ лучше отъ него укрыться. Приблизясь къ непр-ой цѣпи, р-дъ быстро, съ крикомъ и пальбою, бросается на нее въ разсыпную, стараясь захватить нѣсколько часовыхъ, а если можно — и постъ; затѣмъ, не давъ непр-лю опомниться, поспѣшно отступаетъ.

Каждый р-дъ (особенно посланный для осмотра мѣстности) долженъ возвратиться по другому пути.

Примѣч. Если, по необходимости, для осмотра мѣстности и узнанія о непр-лѣ, придется посылать, вмѣсто р-довъ, плѣшіе патрули, то не должно высылать ихъ далеко за цѣпь, потому что, встрѣтивъ непр-ля, они не будутъ въ состояніи, ни спасти себя быстрымъ отступленіемъ, ни извѣстить цѣпь о приближеніи противника. Патрули, при слѣдованіи, высылаютъ одиночныхъ людей впередъ, назадъ и всторону, и вообще соблюдаютъ всѣ правила, предписанныя для р-довъ.

ц) **Охраненіе квартирнаго расположенія** ¹⁾. Для сего выставляются стор. посты точно такъ же, какъ и вдали отъ непр-ля, т. е. впереди ставятся наблюдательные кав-іе посты, а позади ихъ — *главные передовые отряды*, съ тѣмъ, чтобы, въ случаѣ наступленія непр-ля въ значительныхъ силахъ, задержать головы его к-нѣ столько времени, сколько нужно нашимъ войскамъ для сбора. Гл. передовые отряды состоятъ изъ всѣхъ родовъ войскъ и располагаются на удобнѣйшихъ для обороны позиціяхъ, по всѣмъ дорогамъ, по которымъ можно ожидать наступленіе противника. Они выдвигаются отъ охраняемыхъ войскъ иногда на цѣлый переходъ.

Нач-къ гл. перед. отряда, прибывъ на назначенный ему пунктъ, въ подробности ознакомливается съ окрестною мѣстностью и принимаетъ мѣры къ охраненію отряда, а если можно, то укрѣпляетъ свою позицію. Ему подчиняются выставленные впереди его, наблюдательные кав-іе посты; не смотря на то, онъ выставляетъ еще свои к-лы, полевые и задніе, и вообще соблюдаетъ всѣ предосторожности, предписанныя для резерва перед. постовъ. Если гл. передовой отрядъ, по причинѣ суроваго времени года, расположенъ въ деревнѣ на квартирахъ, то занимаемое селеніе приводится въ оборонительное положеніе; у выходовъ размѣщаются заряженные брудія, съ частью пумеровъ; орудійныя же лош. остаются въ хомутахъ. Деж. часть отряда находится при ор. на тѣхъ мѣстахъ, гдѣ должно встрѣтить непр-ля; въ сильный же холодъ — въ ближайшихъ домахъ.

1) Тамъ же.

Все селеніе окружается час-ми, которые никому (не исключая и жителей) безъ разрѣшенія нач-ка не позволяютъ выходить изъ деревни, равно какъ никого, незнающаго пропуска, не выпускаютъ въ него. Соединеніе между гл. перед. отрядами содержится посредствомъ р-довъ; если же гл. перед. отряды находятся на значительномъ между собою разстояніи, то учреждаются между ними еще промежуточные посты, которые соблюдаютъ всѣ правила осторожности, предписанныя для гл. перед. отрядовъ.

Нач-къ гл. перед. отряда, по полученіи какихъ либо свѣдѣній о непр-лѣ, доноситъ глав. нач-ку войскъ и въ то же время сообщаетъ о нихъ, если признаетъ то нужнымъ, сосѣднимъ отрядамъ; сверхъ того, посылаютъ нач-ку войскъ срочныя донесенія, одинъ или два раза въ сутки.

Въ случаѣ нападенія непр-ля въ большихъ силахъ, учреждаются при гл. отрядахъ сигналы, для послѣдствѣннаго извѣщенія всѣхъ частей. При войскахъ на гл. перед. посту должны находиться только обозы 1-го разр. и необходимая часть обозовъ 2-го разр. По утомительности службы на этихъ постахъ войска на нихъ смѣняются по усмотрѣнію нач-ка.

VIII. Нечаянныя нападенія и засады ¹⁾.

а) Нечаянныя нападенія предпринимаются, чтобы: 1) тревожить непр-льскія войска и захватывать отдѣльные непр-льскіе посты; 2) нападать на квартирное расположеніе непр-ля или на отдѣльные непр-льскіе отряды.

Нечаянныя нападенія удобнѣе предпринимать небольшими отрядами, изъ одной кав-ин, чѣмъ съ отрядами значительными изъ всѣхъ трехъ родовъ оружія. Въ особенности не слѣдуетъ придавать отряду много орудій, такъ какъ арт-ія при быстротѣ атаки не имѣетъ времени для дѣйствія, а между тѣмъ можетъ затруднить движеніе другихъ войскъ.

Для успѣха нечаяннаго нападенія необходимо: 1) назначенный для этого отрядъ вести со всѣми мѣрами осторожности, соблюдаемыми при скрытыхъ движеніяхъ; 2) направлять его преимущественно на флангъ, а если возможно—и въ тылъ непр-го расположенія; 3) подойдя къ непр-лю, атаковать его безотлагательно, отнюдь не останавливаясь ни для стрѣльбы, ни для какихъ либо построеній, чтобы не дать непр-лю времени оправиться и приготовиться; 4) при нападеніи на непр-ля, превосходнаго въ силахъ, заблаговременно принять мѣры къ облегченію отступленія, оставивъ часть войскъ въ резервѣ.

б) Засада (скрытое расположеніе войскъ) имѣетъ цѣлю произвести нечаянное нападеніе на непр-ля въ то время, когда

¹⁾ Тамъ же.

онъ будетъ проходить мимо, или когда расположится по близости того мѣста, на которомъ поставлены нами войска въ засадѣ. Засады изъ большого числа войскъ удаются менѣе, потому что мѣстность рѣдко дозволитъ укрыть значительный отрядъ, и еще рѣже оплошность непр-ля бываетъ такъ велика, чтобы онъ не замѣтилъ большого числа войскъ, по близости его расположенныхъ. Чаще всего засады предпринимаются небольшими частями войскъ, для нападенія на непр-льскіе разѣзды и другія команды, или для захватыванія одиночныхъ людей и т. п. Въ большей части случаевъ для засады выгоднѣе употреблять кавію, которая можетъ быстро и неожиданно нападать на непр-ля, а потому и расположиться можетъ гораздо дальше отъ мѣста атаки, чѣмъ пѣхота. Арт-ію придаютъ къ войскамъ, въ засаду назначеннымъ, въ самомъ ограниченномъ числѣ, и то въ такомъ только случаѣ, когда засада составляется изъ значительныхъ силъ. Для успѣха засады необходимо: 1) чтобы мѣстность благопріятствовала скрытному расположенію войскъ и скорому выдвигенію ихъ изъ засады; 2) чтобы непр-ль дѣйствительно подошелъ къ тому мѣсту, на которомъ мы расположили засаду, и 3) чтобы, во время движенія или при расположеніи своемъ, непр-ль не принималъ надлежащихъ предосторожностей.

Войска во время расположенія въ засадѣ соблюдаютъ тишину и полную готовность къ дѣйствию; они не выставляютъ перед. постовъ и не посылаютъ р-довъ; но для собственнаго охраненія и для извѣщенія о приближеніи ожидаемаго непр-ля, ставятъ не въ дальнемъ отъ себя разстояніи нѣсколько час-хъ, размѣстивъ ихъ въ мѣстахъ закрытыхъ. Такъ какъ войска, впереди идущія, обыкновенно сохраняютъ больше порядка и осторожности, чѣмъ заднія, то нападеніе изъ засады начинаютъ въ то время, когда головныя части непр-льскихъ войскъ пройдутъ мимо, такъ чтобы атаковать средину непр-льской к-ны или хвостъ ея. Самая атака производится всѣми частями одновременно и сколько можно быстрѣе, чтобы ошеломить непр-ля ударомъ и не дать ему времени для построенія въ боевой порядокъ. Если непр-ль, приближаясь къ засадѣ, откроетъ ее, то либо тотчасъ атакуютъ его, или немедленно начинаютъ отступленіе.

IX. Сопровожденіе транспортовъ (обозовъ) и нападеніе на нихъ ¹⁾.

а) Сопровожденіе обозовъ внѣ опасности отъ нападенія непр-ля возлагается на конвой, который назначаетъ

¹⁾ Тамъ же.

ся: для наблюдёнія за порядкомъ — для этого лучше употреблять кав-ію (особенно казаковъ); число конвойныхъ соразмѣряется съ величиною обоза (если погоньщики набраны изъ жителей, къ намъ непріязненныхъ, то придется на каждыя двѣ или три повозки назначить по солдату; если жъ подводчики сами изъ воиц. чиновъ, то можно особаго конвоя не наряжать). Для устранения препятствій, встрѣчающихся на пути слѣдованія обоза, т. е. для починки дорогъ и мостовъ, обыкновенно назначается пѣхота, снабженная шанцевымъ инструментомъ; чѣмъ дорога хуже, тѣмъ больше потребуется людей; эта км-да слѣдуетъ впереди обоза, въ большемъ или меньшемъ разстояніи, смотря по роду починокъ, которыя предвидятся. По дорогамъ дурнымъ, гдѣ часто встрѣчаются ненадежные мосты или топкія мѣста, такая км-да слѣдуетъ въ цѣломъ переходѣ впереди обоза, чтобы починки окончить до его прибытія.

Изъ числа войскъ, назначенныхъ для наблюдёнія за порядкомъ, отдѣляется небольшая часть, въ видѣ ав-да, къ головѣ обоза; другая часть слѣдуетъ въ ар-дѣ, позади его, а остальные люди распредѣляются, въ видѣ цѣпи, по сторонамъ.

Обыкновенная ширина дорогъ рѣдко позволяетъ транс-ту слѣдовать иначе, какъ въ одну повозку, но если возможно, то лучше вести его въ двѣ повозки, для уменьшенія глубины к-ны. Когда обозъ состоитъ изъ большаго числа повозокъ, то, для устранения частыхъ остановокъ и неравномѣрности движенія, дѣлятъ обозъ на отд-ія (примѣрно около 100 повозокъ въ каждомъ) и, при движеніи, между отд-ями оставляется около полуверсты дистанція. При слѣдованіи обоза наблюдаютъ: 1) чтобы погонщики не оставляли своихъ мѣстъ; 2) чтобы повозки не оставали одна отъ другой и не останавливались; если бы для исправленія упряжи или другаго поврежденія понадобилось остановить какую либо повозку, то ее свозятъ всторону, чтобы не задержать слѣдующихъ за нею; по исправленіи, повозки вводятся въ рядъ, гдѣ окажется удобнѣе; 3) если въ обозѣ находятся повозки съ порохомъ или съ зарядами, то ихъ соединяютъ въ особое отд-іе съ соблюденіемъ всѣхъ предосторожностей, объясненныхъ въ отд. XI.

Для продолжительнаго отдыха, обозъ и прикрытіе останавливаются въ томъ самомъ порядкѣ, въ которомъ они слѣдовали. Для приваловъ же продолжительныхъ, когда нужно кормить лошадей, равно какъ и для почлега, обозъ свозится съ дороги въ общій *вагенбургъ*, для расположенія котораго выбирается мѣсто сколь возможно ровное, сухое и близкое къ водопою. Сверхъ того наблюдается, чтобы это мѣсто не было удалено отъ дороги, по которой слѣдуетъ обозъ, и чтобы съ него были удобные выѣзды на эту дорогу. На мѣстѣ, выбранномъ для расположенія транс-та, повозки размѣщаются въ к-нѣ. Сопровождающіи обозъ войска становятся бивакомъ близъ вагенбурга; а если подвод-

чки не надежны и если можно опасаться побѣговъ, то прикрытіе выставляетъ час-хъ вокругъ всего бивака. Повозки съ порохомъ располагаются отдѣльно отъ прочихъ, и всегда выставляется къ нимъ особый к-ль.

б) Сопровоженіе обоза при опасности отъ нападенія непр-ля. Когда предстоитъ опасность отъ нападенія со стороны непр-ля, то, кромѣ км-дѣ, указанныхъ въ пун. а, назначается еще особое *прикрытіе*, для защиты транс-та; оно составляется изъ всѣхъ трехъ родовъ войскъ, а сила его соразмѣряется, какъ съ величиною транс-та, такъ и со степенью опасности: угрожаетъ ли она только отъ скопищъ вооруженныхъ жителей, или отъ партизанскихъ отрядовъ, или наконецъ, отъ значительныхъ отрядовъ непр-льскихъ.

Повозки слѣдуютъ въ томъ же порядкѣ, какъ и въ опасности отъ непр-ля, но прикрытіе распредѣляется различно. Если нужно быть готовымъ къ отраженію непр-ля, съ какой либо одной стороны, то большая часть прикрытія двигается отдѣльно, находясь постоянно между транс-томъ и непр-лемъ, т. е. если непр-ль ожидается спереди, то эта часть идетъ впереди транс-та, какъ ав-дѣ при наступательномъ движеніи; когда непр-ль ожидается сбоку, то прикрытіе выдвигается всторону—какъ боковой ав-дѣ при фланговомъ движеніи; для обезпеченія же транс-та отъ нечаянныхъ нападеній небольшихъ непр-льскихъ партій съ другихъ сторонъ, оставляется при самомъ обозѣ часть прикрытія, которая распредѣляется въ голову, въ хвостъ и въ середину транс-та. Когда нападеніе ожидается съ разныхъ сторонъ, то прикрывающій отрядъ, не удаляясь отъ обоза, слѣдуетъ непосредственно при немъ, въ такомъ порядкѣ, чтобы быть готовымъ дать непр-лю отпоръ, на какую бы часть транс-та онъ ни напалъ; а именно: если обозъ не великъ, то главная часть отряда слѣдуетъ въ серединѣ транс-та, выславъ только ав-дѣ и ар-дѣ; если же транс-тъ такъ значителенъ, что войска, помѣщенные въ серединѣ, не могутъ своевременно послѣвать къ головѣ и хвосту его, то пѣхота съ пѣшею арт-ею раздѣляются на двѣ или три части: одна—идетъ ближе къ головѣ транс-та, другія—около хвоста и въ серединѣ. Кав-ія, находящаяся въ составѣ прикрытія, отдѣливъ отъ себя часть въ ав-дѣ, часть въ ар-дѣ и въ боковые отряды, слѣдуетъ въ совокупности близь середины транс-та. Отъ ав-да, боковыхъ отрядовъ и ар-да высылаются разѣзды по всѣмъ направленіямъ сколь возможно далѣе.

Примѣч. Какъ бы ни были распредѣлены прикрывающія войска, во всякомъ случаѣ имъ будетъ почти невозможно защищать обозъ, если непр-ль нападетъ въ то время, когда онъ растянутъ по дорогѣ на нѣсколько верстъ. Поэтому, при нападеніи непр-ля, должно или идти къ нему на встрѣчу и стараться его оттѣснить, не допустивъ еще до обоза, или должно сосредоточить повозки на такомъ маломъ пространствѣ, которое можно было бы защищать прикрывающими войсками. И то и другое дѣйствіе возможны тогда только, когда

заблаговременно извѣстно приближеніе непр-ля; потому главною заботою нач-ка прикрытія должно быть сколь возможно дальнее и самое тщательное развѣдываніе о непр-лѣ, особенно же, когда обозъ вступаетъ въ лѣсъ или вообще въ дефиле, гдѣ нельзя построить его по сторонамъ дороги. Въ такіа мѣста должно вводить транс-тъ тогда только, когда ав-дъ пройдетъ ихъ и тщательно осмотритъ.

Получивъ отъ р-довъ извѣстіе о приближеніи непр-ля, нач-къ отряда высылаетъ часть своей кав-іи къ той сторонѣ, откуда непр-ль показался, съ тѣмъ, чтобы удостовѣриться въ его силахъ и, если возможно, оттѣснить его. Если непр-ль окажется въ такомъ числѣ, что кав-ія одна удержать его не можетъ, то высылаются и большая часть пѣхоты, а самый транс-тъ стягивается на удобное для обороны мѣсто и строится въ одно или нѣсколько каре, такъ чтобы пѣхота изъ-за повозокъ могла потомъ защищаться, какъ изъ-за укрѣпленій. Но къ этому средству прибѣгаютъ только тогда, когда непр-ль дѣйствительно окажется въ значительныхъ силахъ; по первому же извѣстію, полученному отъ р-довъ, не слѣдуетъ останавливать тр-та, ни посылать всего прикрытія въ ту сторону, съ которой показался непр-ль, потому что онъ часто производитъ фальшивыя нападенія съ цѣлю отвлечь прикрытіе въ одну сторону и, пользуясь его удаленіемъ, напасть на обозъ съ другой стороны, или для того, чтобы заставить обозъ часто останавливаться для построения вагенбурга. При построении транс-та въ нѣсколько каре, они размѣщаются такъ, чтобы мочь взаимно обороняться ружейнымъ огнемъ. Пѣхота прикрытія размѣщается внутри этихъ каре; арт-ія становится по угламъ ихъ, а кав-ія—сзади, чтобы атаковать напр-ля въ ту же минуту, когда пѣхота и арт-ія будутъ огнемъ встрѣчать его нападеніе. Если въ транс-тѣ есть повозки съ порохомъ, то ихъ ставятъ отдѣльно, позади прочихъ каре. Когда же большая часть или весь обозъ состоитъ изъ такихъ повозокъ, то прикрытіе, не защищаясь за ними, избираетъ для встрѣчи непр-ля позицію въ значительномъ разстояніи впереди транс-та.

Примѣч. Когда непр-ль нападаетъ неожиданно и нѣтъ времени построить обозъ въ каре, то стягиваютъ повозки по крайней мѣрѣ въ два ряда, повернувъ оглобли во внутрь. Черезъ это не только сократится протяженіе тр-та, но и получится возможность обороняться изъ-за повозокъ.

Отразивъ нападеніе непр-ля, прикрытіе не должно далеко преслѣдовать его, чтобы не удалиться отъ обоза.

Для почлега или для продолжительнаго привала транс-та, избирается мѣсто не только выгодное въ хозяйственномъ отношеніи, но и удобное для встрѣчи непр-ля. Всѣ повозки строятъ въ вагенбургъ такъ, чтобы при нападеніи непр-ля удобно было встрѣтить его атаку. Пѣхота располагается бивакомъ внутри вагенбурга, а кав-ія—поблизости его, гдѣ удобнѣе. Все расположеніе обезпечивается передовыми постами.

в) **Нападеніе на непр-льскій транспортъ** производится преимущественно во время движенія его, когда транс-тъ растянуть на дорогѣ; причемъ избираютъ, для атаки его, мѣста, гдѣ нельзя свозить повозокъ съ дороги и строить вагенбургъ, или нападаютъ на транс-тъ нечаянно.

Отряды, предназначаемые для атаки транс-та, состояются преимущественно изъ кав-и. Сила отряда соразмѣряется съ величиною прикрытія обоза и съ цѣлью предпринимаемаго нападенія, т. е. имѣется ли въ виду овладѣть транс-томъ, или только нанести ему частный вредъ и замедлить его движеніе.

Для нечаяннаго нападенія, отрядъ приближается скрытно къ транс-ту или устраиваетъ засаду, преимущественно въ такомъ мѣстѣ, гдѣ транс-тъ не имѣетъ средствъ сосредоточиться, т. е. въ дефиле, у крутаго подъема и т. п. Если непр-ль такъ остороженъ, что нападающій отрядъ не можетъ надѣяться скрытно подойти къ нему, то стараются фальшивымъ нападеніемъ отвлечь прикрытіе въ одну сторону, а потомъ, съ другой—произвести атаку. Если силы атакующаго отряда позволяютъ произвести открытое нападеніе на транс-тъ, то главная часть отряда атакуетъ прикрытіе, стараясь отбросить его отъ транс-та; въ то же время часть кав-и, обойдя прикрытіе, бросается на разныя части транс-та, чтобы мѣшать ему строиться, а если можно, то овладѣваетъ имъ или истребляетъ хотя часть повозокъ.

Если отрядъ имѣетъ цѣлю замедлять слѣдованіе транс-та, то портитъ дороги, уничтожаетъ переправы и частыми нападеніями тревожитъ прикрытіе, не давая ему покоя ни днемъ, ни ночью.

Х. Фуражировки и нападенія на фуражировъ ¹⁾).

а) **Фуражировки внѣ опасности отъ непр-ля** производится км-дами, наряжаемыми отъ каждой части войскъ въ такомъ числѣ людей (фур-ровъ), сколько необходимо для сбора нужнаго количества припасовъ. Км-дамъ даются подводы; иногда же фуражъ навьючивается на строев. лошадей, а если фуражъ собирается на полѣ, съ корня, то фур-ровъ снабжаютъ косами и граблями. Фур-ры посылаются подъ км-дою оф-ровъ, при соразмѣрномъ числѣ ун. оф-ровъ, и сверхъ того наряжается особая км-да для присмотра за порядкомъ во время сбора фуража. Фур-ры отправляются безъ оружія, въ шинеляхъ и шапкахъ; ун. оф-ры же и км-ды, назначенныя для присмотра за порядкомъ, посылаются при холодн. оружіи и въ каскахъ или шапкахъ.

¹⁾ Тамъ же.

При сборѣ фуража въ полѣ съ корня, км-да раздѣляется на двѣ части, одна—косить, другая—въ то же время вяжетъ снопы и навьючиваетъ лошадей, или нагружаетъ возы. Оф-ръ наблюдаетъ за порядкомъ и поспѣшностью работы; для прегражденія фур-рамъ возможности отлучаться, во время работы все пространство, на которомъ производится фуражировка, оцѣпляется постами. Когда фуражируютъ въ селеніяхъ, то для наблюденія за порядкомъ принимаются болѣе строгія мѣры. Для предупрежденія насилій и грабежа со стороны фур-ровъ, лучше, не вводить км-ду въ селеніе, а, остановивъ ее у входа, вытребовать чрезъ старшинъ, чтобы сами жители доставили нужное количество припасовъ къ указанному мѣсту. Если жители не исполняютъ этого требованія, то км-да вводится въ деревню и фур-рамъ приказываютъ отыскивать припасы въ домахъ, амбарахъ и вообще вездѣ, гдѣ жители могутъ скрывать ихъ.

Для отвращенія беспорядковъ, принимаются слѣдующія мѣры: 1) Опредѣляется заблаговременно въ какихъ селеніяхъ, какія части войскъ должны фуражировать, а въ каждомъ селеніи распредѣляются дворы такъ, чтобы нач-къ каждой части фур-ровъ отвѣчалъ за всякій беспорядокъ въ отведенномъ ему участкѣ селенія. 2) Выставляется въ срединѣ селенія к-ль и посылаются патрули, которые должны выбирать и представлять нач-ку км-ды всѣхъ людей, предающихся беспорядкамъ. Если расположеніе селенія дозволяетъ, то оставляется часть км-ды, гдѣ нибудь посреди его, чтобы остальные люди къ ней сносили фуражъ изъ домовъ, а км-да, остающаяся на мѣстѣ, навьючивала бы его на лошадей или нагружала на повозки. 3) Если предполагается простоять на одномъ мѣстѣ болѣе сутокъ, то для охраненія каждаго селенія располагается въ немъ *зalogъ*, т. е. км-да изъ нѣсколькихъ рядовыхъ, иногда при ун. оф-рѣ, съ тою цѣлью, чтобы защищать жителей отъ всякаго насилія со стороны нашихъ войскъ. Залогъ, въ случаѣ беспорядка и насилія, имѣетъ право виновныхъ брать подъ стражу; во всякомъ же случаѣ обязанъ знать, къ какому полку или вѣдомству принадлежали люди, сдѣлавшіе насиліе, иначе самъ подвергается отвѣтственности.

б) Фуражировки въ мѣстахъ, подверженныхъ нападенію непр-ля, производятся км-дами фур-ровъ, посылаемыхъ съ оружіемъ (въ кав-и—съ саблями, въ пѣхотѣ—съ ружьями и въ к-льной амуниціи) и для *прикрытія* которыхъ назначаются, смотря по мѣстности, отряды изъ одной кав-и, или изъ пѣхоты съ кав-ею. Арт-ія придается прикрытію фур-ровъ только въ томъ случаѣ, когда оно составлено изъ значительнаго числа войскъ. Сила прикрытія зависитъ отъ степени предстоящей опасности и отъ величины того пространства, на которомъ предполагается производить фуражированіе.

При слѣдованіи къ мѣсту фуражировки, повозки, выюки и

прикрытіе фур-ровъ идутъ въ такомъ же порядкѣ и съ тѣми же предосторожностями, какъ транс-ты (см. стр. 813). Придя на мѣсто фураж., прикрытіе раздѣляется на части, смотря по обстоятельствамъ: одна, составленная изъ кав-ин, выставляетъ передовые посты и высылаетъ р-ды для охраненія всего пространства; другая, составленная изъ пѣхоты, занимаетъ тѣ пункты, которые непр-лю трудно миновать при нападеніи; третья—становится въ резервѣ около середины всего расположенія. Если сила прикрытія недостаточна для обезпеченія всего пространства, назначеннаго для фуражировки, то раздѣляютъ это пространство на участки, и фуражировку дѣлаютъ по частямъ, переходя постепенно отъ одного участка къ другому и перемѣщая прикрытіе такъ, чтобы фур-ры всегда были обезпечены. Въ случаѣ наступленія непр-ля, прикрытіе старается задержать его до тѣхъ поръ, пока фур-ры окончатъ свою работу и вытянутся по дорогѣ для обратнаго слѣдованія; затѣмъ прикрывающій отрядъ начинаетъ отступать, дѣйствуя въ видѣ ар-да и стараясь удерживать противника въ удаленіи отъ фур-ровъ. Если непр-ль отбитъ, то прикрытіе, не увлекаясь его преслѣдованіемъ, занимаетъ прежнее расположеніе, а фур-ры снова приступаютъ къ работѣ. Если нельзя удержать непр-ля до окончанія работы, то отправляютъ тѣхъ фур-ровъ, которые успѣли навьючить фуражъ, остальныхъ же присоединяютъ къ прикрытію для усиленія его. Бросать фуражъ допускается только въ крайности, когда нѣтъ другаго средства спасти фур-ровъ.

в) **Фуражировки форсированныя**, въ мѣстахъ, занятыхъ непр-лемъ, предпривимаются только въ крайности, при совершенномъ истощеніи средствъ на томъ пространствѣ, которое занято нашими войсками. Въ этомъ случаѣ назначается отрядъ такой силы, чтобы онъ могъ оттѣснить непр-ля изъ мѣстъ, избранныхъ для фуражированія, и потомъ удерживать эти мѣста, пока фур-ры окончатъ работу. Главное условіе успѣха — быстрота и рѣшительность нападенія прикрывающихъ войскъ и скорость работы фур-ровъ.

Когда войска остаются нѣсколько дней на мѣстѣ, въ ожиданіи непр-ля, то фуражированіе начинается съ полей и селеній, лежащихъ дальше къ непр-льской сторонѣ.

г) **Нападеніе на непр-льскихъ фур-ровъ** слѣдуетъ производить внезапно, въ то время, когда они раздѣлены и производятъ работу. Къ этому случаю относится все сказанное выше о нечаянныхъ нападеніяхъ и засадахъ вообще и въ особенности о нападеніяхъ на транс-ты. Если отрядъ назначенъ, чтобы тревожить фур-ровъ, и тѣмъ затруднить и замедлить работу, то онъ возможно чаще повторяетъ нападенія свои на разные пункты непр-льского расположенія, нигдѣ не вдаваясь въ бой съ превосходнымъ въ числѣ непр-лемъ.

Б. ПОЛЕВАЯ СЛУЖБА ВЪ МИРНОЕ ВРЕМЯ.

І. Походное движеніе ¹⁾.

Походомъ, въ мирное время, пѣхота и кав-ія слѣдуютъ большею частію по полкамъ, арт-ія же—по-бр-дно. Самые полки слѣдуютъ по-ротно, или по-эск-но; арт-скія бр-ды—по б-рейно. Только при передвиженіяхъ на незначительныя разстоянія иногда пѣхота и кав-ія идутъ бр-дами и див-ми, вмѣстѣ съ арт-ією.

Примѣч. При слѣдованіи, войска должны держаться данному маршруту и могутъ отступать отъ него только зимой, по причинѣ мятелей и спальной стужи, донося о томъ вышнему нач-ву.

а) Отправленіе квартиргеровъ. Кв-ры, для занятія квартиръ, отправляются за день до выступленія войскъ. Въ кв-ры назначается: въ *пѣхотѣ*—при военномъ составѣ, по 1 ун. оф-ру или еф-ру и по 4 ряд-хъ отъ роты; при составѣ мирномъ—по 1 ун. оф-ру или еф-ру и по 2 ряд-хъ отъ роты; въ кавалеріи—по 1 ун. оф-ру отъ эск-на и по 1 ряд-му отъ вз-да; въ арт-ии—по 1 фей-ру и по 4 ряд-хъ отъ б-рей; сверхъ того, для занятія квартиръ подъ штабъ п-ка—1 ун. оф-ръ изъ строевыхъ, и при немъ—1 муз-тъ, 1 обозный, 1 мастеровой и 1 лазарет. служитель. Кв-ры п-ка, арт-ой бр-ды или пѣх-ой див-ии, отд-го бат-на, отд-го кав-го див-на и отд-ой б-рей—посылаются при оф-рѣ. При совокупномъ движеніи кав-ой бр-ды кв-ры слѣдуютъ подъ км-дою старшаго изъ оф-ровъ, назначенныхъ съ кв-рами; при движеніи кав-ой див-ии назначается, по распоряженію див. штаба, оф-ръ за старшаго сверхъ оф-ровъ, назначенныхъ отъ каждаго полка.

Кв-ры выступаютъ въ походной формѣ; въ кав-ии и конн. арт.—верхомъ (кромѣ кв-ровъ полк. штаба, которые слѣдуютъ нѣшкомъ).

На сборномъ мѣстѣ кв-ры строятся въ двѣ шр-ги и притомъ: 1) Въ пѣх. и арт-ии—вся км-да рассчитывается согласно Уст. Рот. Уч.; ун. оф-ры, за назначеніемъ изъ нихъ полувзв. к-ровъ и флаговыхъ, строятся на правомъ флангѣ, составляя 1-е отд-е полувзв. 2) Въ кав-ии кв-ры строятся по порядку эск-новъ въ п-ку, имѣя кв-ровъ п-го штаба на лѣв. флангѣ; ун. оф-ры становятся на прав. флангѣ людей своихъ эск-новъ, а оф-ръ—передъ серединою всей части; при выступленіи нѣсколькихъ п-въ, кв-ры ихъ располагаются или въ одну линію, или п-къ за п-комъ; оф-ры становятся передъ серединою своихъ км-дъ. Выступая изъ города и вступая въ него, оф-ръ, находящійся съ кв-рами, посы-

¹⁾ Военск. уст. о службѣ въ учебн. лаг., изд. 1871 г., и пр. В. М. 1874 № 299, 327.

лаеть к-ту, или исправляющему его обязанность мѣстному военн. нач-ку, записку слѣдующей формы:

Сего числа команда кв-ровъ такого-то полка выступила изъ такого-то города туда-то, подъ командою такого-то. Число, мѣсяцъ и годъ.

Званіе войскъ.	Об.-офицер.	Ун.-офицер.	Рядовыхъ.	И т о г о.
Такого-то полка . . .	0 .	0	00	00

Во время пути кв-ры осматриваютъ дорогу и, въ случаѣ неисправности мостовъ или другихъ препятствій, извѣщаютъ немедленно земскія власти.

Для полученія квартиръ, сопровождающій кв-ровъ оф-ръ въ городѣ является къ мѣстному нач-ву, представляя ему вѣдомость о числѣ проходящихъ войскъ; въ селеніяхъ же требуетъ квартиры отъ старшинъ или отъ лицъ, назначенныхъ отъ земства для отвода квартиръ.

При занятіи квартиръ, кв-ры: 1) занимаютъ только тѣ селенія, которыя по дислокаціи назначены, и только тѣ дворы, которые указаны лицами отъ земства или сельскими старшинами; 2) роты и эск-ны размѣщаютъ въ порядкѣ соответствующемъ строевому составу п-ка, и безъ крайней надобности не раздѣляютъ роту, эск-нъ и б-рею по разнымъ деревнямъ; 3) для полковаго лазарета (въ кав-іи и для коннаго) отводятъ удобнѣйшія помѣщенія, по возможности, въ полковомъ штабѣ, на главномъ пути или вблизи его; 4) озабочиваются приѣмомъ дровъ и прискаиваніемъ мѣста для варки пищи и водопоя, для сбора на случай тревоги, а въ арт-іи—для помѣщенія парка. (Подробности о занятіи квартиръ см. стр. 860 и 1006, а казармъ—см. стр. 101).

б) Отправленіе хлѣбопечекъ. Если въ походѣ производится хлѣбопеченіе, то, кромѣ кв-ровъ, высылаются отъ войскъ, за нѣсколько дней впередъ, хл-ки, въ двухъ партіяхъ. Въ каждую партію назначаются по 1 хлѣб. на каждыхъ 30 чел. въ пѣх. и арт-іи и по 6 хлѣб. на эск-нъ въ кав-іи; при нихъ—по 1 ун. оф-ру отъ роты, эск-на или б-реи. Хл-ки цѣлаго п-ка или арт-ой бр-ды отправляются при оф-рѣ, который снабжается требованіемъ на провіантъ и дрова. Хл-ки, подобно кв-рамъ, выступаютъ въ полной поход. формѣ; при выступленіи строятся и слѣдуютъ тѣмъ же порядкомъ, какъ кв-ры, и также поступаютъ при вступленіи въ города и выступленіи изъ нихъ.

Для слѣдованія хл-ки получаютъ особые маршруты, по которымъ партіи ихъ, попеременно обгоняя одна другую, заготавливаютъ хлѣбъ въ назначенныхъ маршрутами пунктахъ. По прибытіи въ каждый пунктъ хлѣбопеченія, оф-ры, для полученія квартиръ и дровъ, относятся къ мѣстному нач-ву, а для приѣма провіанта—къ инт-му чиновнику.

в) Отправление км-дѣ для принятія или заготовленія фуража. Въмѣстѣ съ кв-рами отправляются въ кав-и, не болѣе 1 ун. оф-ра и 2 ряд. на эск-нѣ и 2 чел. для полк. штаба; въ арт-и—по фей-ру или ряд-му отъ б-рей.

г) Выступление и порядокъ движенія въ походѣ. За часъ до времени, назначеннаго для выступления, бар-ки бьютъ (а гдѣ полагаются гор-ты и тр-чи, то играютъ) *генераль-маршъ*. По этому сигналу люди одѣваются, сѣдлаютъ лошадей и запрягаютъ повозки. При выступленіи, должны быть: люди—одѣты въ походной формѣ и въ полной боевой амуниціи; знамена и штанд.—въ чаклахъ. По *сбору*, войска и обозы сходятся на сборное мѣсто и строятся согласно данному приказанію; знамена и штандарты приносятся къ своимъ частямъ. Обозы становятся на лѣв. флангѣ, или позади войскъ, наблюдая въ размѣщеніи повозокъ порядокъ, указанный ниже для движенія ихъ, и строясь въ одну линію или повозка за повозкою, смотря по мѣсту. Къ денежнымъ ящикамъ назначается въ конвой по 1 ун. оф-ру (въ кав-и—1 еф-рѣ) и по 2 ряд-хъ; ун. оф-рѣ становится впереди ящика, а рядовые — позади его; въ кавал-хъ п-хъ, имѣющихъ пики, правый конвойный—съ пикой, а лѣвый—съ обнаженнымъ палашемъ или саблею; въ арт-и—оба съ обнаженными саблями. Нестр. рота строится на правомъ флангѣ или впереди обоза, разсчитанная согласно Уст. Ротн. Уч. и подѣ км-дою к-ра этой роты. Правѣ роты (или впереди ея) становятся: завѣдующій хозяйствомъ, казначей, квартирмейстеръ, завѣдующ. оружіемъ, дѣлопроизводитель и полк. врачи. На сборномъ мѣстѣ отправляется молебствіе¹⁾, а затѣмъ, если присутствуетъ кто либо изъ старшихъ нач-ковъ, войска проходятъ церемон. маршемъ, и выступаютъ изъ города. У к-та, или исправляющаго эту должность мѣстнаго воен. нач-ка, войска обязаны оставлять записки о числѣ выступающихъ чиновъ, орудій, обоза и лошадей.

По окончаніи церемон. марша или по выходѣ за городскую черту нач-къ высылаетъ ав-дѣ и ар-дѣ; для чего въ пѣх. и арт-и ком.: *Ав-дѣ впередѣ, ар-дѣ назадѣ*; а въ кав-и: *Ав-дѣ впередѣ, ар-дѣ назадѣ, деж-ые по мѣстамъ*. Тогда часть, назначенная въ ав-дѣ, выводится своимъ к-ромъ впередѣ, а часть, назначенная въ ар-дѣ, выводится всторону отъ дороги и выжидаетъ, пока хвостъ обоза минуетъ его, чтобы тогда слѣдовать за обозомъ. Въ ав-дѣ и ар-дѣ высылаютъ: 1) Въ *пѣхотѣ*: рота—по 1 ун. оф-ру и по 6 ряд-хъ; бат-нѣ—по полувз-ду, при бар-кѣ или гор-тѣ, подѣ км-дою оф-ра; полкѣ—по вз-ду, также при оф-рѣ; бр-да—по ротѣ; дивизія—по бат-ну. 2) Въ *кав-и*: эск-нѣ и див-нѣ—по 1 ун. оф-ру и по нѣсколькимъ ряд-хъ; полкѣ, бр-да и дивизія—по вз-ду, при тр-чѣ, подѣ км-дою оф-ра. Ав-дѣ и ар-дѣ наряжаются

¹⁾ При этомъ чаклы со знаменъ и штанд. снимаются, для окропленія ихъ святой водою.

каждый день по-очередно отъ всѣхъ ротъ и эск-новъ; причемъ эск-ны, имѣющіе штанд., выѣзжая въ ав-дъ или ар-дъ, оставляютъ штанд. при другомъ эск-нѣ своего див-на. 3) Въ *арт-ин*, когда она слѣдуетъ отдѣльно, въ ав-дъ и ар-дъ высылаются: отъ б-реи пѣшей—по 1 фей-ру и по 6 ряд-хъ; отъ б-реи конной—по 1 фей-ру и 8 ряд-хъ; отъ бр-ды пѣшей—по 1 оф-ру, 1 тр-чу, 3 фей-ра и по 20 ряд-хъ.

Аван-дъ слѣдуетъ, имѣя въ пѣх. и арт-ин хвостъ свой въ 100 ш. впереди части, отъ которой высланъ, а ар-дъ—въ 100 ш. позади к-ны или позади обоза, если такой слѣдуетъ при части; въ кав-ин—не болѣе версты впереди и позади к-ны.

Примѣч. Когда слѣдуютъ двѣ какія либо части (2 бат-на, 2 див-на, 2 б-реи), то передняя высылаетъ ав-дъ, а задняя—ар-дъ. Ав-ды и ар-ды, если ширина дороги позволяетъ, въ пѣхотѣ слѣдуютъ въ разомкнутой полуваз-дной, а въ кав-ин—во вз-дной к-нѣ; въ противномъ случаѣ—въ томъ порядкѣ, въ какомъ идетъ главная к-на.

Приведа свои части на мѣсто, к-ры ав-да и ар-да ком.: въ пѣх. и арт-ин—*Патр-е впередъ*; по этой км-дѣ выходитъ ун. оф-ръ и 2 ряд-хъ, затѣмъ ун. оф-ръ отводитъ патруль отъ ав-да на 100 ш. впередъ; въ ар-дѣ патруль отводится на 100 ш. назадъ. Патруль слѣдуетъ такъ: ун. оф-ръ—впереди, а 2 ряд-хъ—сзади на 4 ш. Въ кав-ин к-ры ав-да и ар-да высылаютъ по нѣсколько челов. впередъ, всторону и назадъ, на разстояніе, которое, по ихъ усмотрѣнію, окажется нужнымъ. Всѣ люди ав-да и ар-да и высланные отъ нихъ имѣютъ оружіе въ ножнахъ, а пики за плечемъ.

Вмѣстѣ съ высылкою ав-да и ар-да выходятъ *деже-е*, (см. стр. 830), которые размѣщаются: Въ *пѣхотѣ*: 1) Когда слѣдуетъ рота отдѣльно: деж. ун. оф-ръ—въ 4-хъ шаг. позади ея; за нимъ, въ 2-хъ шаг.—4 днев. рядомъ, имѣя на правомъ флангѣ деж. бар-ка; сверхъ того, наряжается еще другой деж. бар-къ¹⁾, который идетъ впереди прочихъ бар-ковъ. 2) Когда слѣдуетъ бат-нъ, то позади его, въ 10 шаг., идетъ деж. оф-ръ²⁾, за нимъ въ 2 шаг.—деж. ун. оф-ры въ одну шр-гу, имѣя на правомъ флангѣ деж. бар-ка, а за собой—по одному днев-му отъ роты; остальные днев-е слѣдуютъ за своими ротами. Для передачи фельдмарша и другихъ боевъ наряжаются еще 2 бар-ка, изъ которыхъ одинъ идетъ въ головѣ бат-на, а другой—правѣе знамени. 3) При слѣдованіи п-ка—деже-е каждаго бат-на занимаютъ вышеозначенныя мѣста, а деж-й по полку становится въ 10 шаг. позади линейекъ для большихъ, слѣдующихъ за п-мъ. Въ *кав-ин*: 1) При слѣдованіи эск-на—позади его становится деж. оф-ръ; за нимъ—деж. ун. оф-ръ; правѣе его—тр-чъ, а за ними—4 днев-хъ рядомъ; другой тр-чъ назначается къ эск-ному к-ру. 2) При слѣдованіи див-на—за перед-

1) Бар-къ можетъ быть замѣненъ гор-томъ во всѣхъ случаяхъ, которые указаны здѣсь. — 2) Если бат-нъ идетъ отдѣльно, то деж. оф-ръ идетъ въ 10 ш. сзади линейекъ для большихъ.

нимъ эск-номъ слѣдуетъ деж. ун. оф-ръ съ 4 днев-ми, а за заднимъ эск-номъ—деж. оф-ръ, ун. оф-ръ, тр-чъ и днев-е въ порядкѣ вышеозначенномъ; другой тр-чъ слѣдуетъ за див-мъ к-ромъ. 3) При выступленіи п-ка—деж-е въ каждомъ див-нѣ размѣщаются, какъ выше сказано, а деж-й по полку становится позади линейки для больныхъ. Кромѣ тр-чей при деж-хъ по див-намъ, назначаются еще тр-чи къ деж-мъ по полку и къ полк. к-ру. Въ *арт-ии*—деж. по б-рей оф-ръ слѣдуетъ въ 4 шаг. за нею, имѣя позади себя, въ 2 шаг., деж-го фей-ра, а за нимъ — 2 днев-хъ; деж. тр-чъ слѣдуетъ правѣе деж. фей-ра. Кромѣ деж-хъ, въ пѣш. арт-ии одинъ тр-чъ идетъ въ головѣ б-реи; а другой—правѣе середины, для передачи сигналовъ; въ конн. арт-ии, одинъ тр-чъ—у 5-го ор., а другой—у б-рейнаго к-ра. За деж-мъ послѣдней б-реи слѣдуетъ линейка для больныхъ съ деж. врачомъ и частью лазаретныхъ служителей; за нею—деж. по бр-дѣ оф-ръ. При выступленіи бр-ды или дивизіи, какъ въ пѣхотѣ, такъ и въ кав-ии, деж-е каждаго п-ка занимаютъ вышеозначенныя для нихъ мѣста, а деж-й по бр-дѣ или по дивизіи (непремѣнно шт. оф-ръ) становится позади деж-го по тому полку, который слѣдуетъ въ хвостѣ к-пы. Когда дивизія слѣдуетъ въ совокупности, то деж-е по бр-дамъ не назначаются.

Если въ полку (пѣх-мъ или кав-мъ) есть рекруты или слабо-спильные, то они слѣдуютъ, подѣ км-дою оф-ра, за послѣднимъ бат-номъ или эск-помъ, имѣя деж-хъ позади себя.

Затѣмъ, нач-къ приказываетъ, въ пѣхотѣ, ударить *фельд-маршъ*, и к-на трогается (обыкновенно отд-іями); въ кав-ии—вкладываются сабли въ ножны, и тотчасъ, по занятіи мѣста ав-домъ и ар-домъ, нач-къ ком.: *шагомъ, М.*

Обозы при движеніи пѣх-го п-ка идутъ въ слѣд. порядкѣ: въ 5 ш. за деж-ми послѣдняго бат-на—*ящики для казны*, съ конвойными, имѣя со стороны равненія завѣдующаго хозяйствомъ¹⁾, казначей и дѣлопроизводителя; позади ящика—нестр. рота (за исключеніемъ нижн. чиновъ, назначенныхъ къ повозкамъ); за ротою—линейки для больныхъ и повозка для нихъ амуниціи, имѣя, со стороны равненія, деж-го врача, а позади—деж-го фельдшера и часть лазарет. служителей. Въ 50 ш. за линейкамъ ѣдетъ к-ръ нестр. роты, а за нимъ: 1) *патронныя ящики*, имѣя у 1-го ящика, со стороны равненія, полк. квартирмейстера; 2) *провантскія повозки*, имѣя со стороны равненія, у 1-й телѣги, обознаго ун. оф-ра; 3) *повозки: казначейская, инструментальная и для лазарет. вещей, аптечныя платформа и одноколка*, а со стороны равненія—полк. и бат. врачи; за ними—фельдшера, фельдш. ученики и лазарет. служители; 4) *церковная повозка* (если имѣется) и при ней церковные служители; 5) *артель-*

1) Если командуетъ бат-номъ или стрѣлками, то слѣдуетъ на мѣстѣ, указанномъ этимъ чиномъ въ Бат. Учен.

ныя повозки, по порядку бат-новъ и ротъ; нижніе чины на этихъ повозкахъ, управляющіе лошадьми—въ португеляхъ; 6) *оф-рскія повозки*, имѣя въ головѣ повозку полк. к-ра и за нею—чиновъ полк. штаба; у 1-й изъ нихъ, съ фланга равненія, ѣдетъ обозный ун. оф-ръ; 7) *вьючныя лошади*. Если полкъ беретъ съ собою палатки, то повозки съ ними идутъ позади аптечной одноколки. Въ кав-мъ полку обозъ идетъ въ томъ же порядкѣ; заводныя лошади слѣдуютъ за своими частями, а полк. конскій лазаретъ—отдѣльно отъ прочаго обоза, подъ наблюдениемъ ветер. врача, верхомъ. Въ арт-ин, ветер. фельдшера слѣдуютъ при запасн. лафетахъ; въ 50 ш. за деж-мъ по бр-дѣ, ѣдетъ обоз. ун. оф-ръ; за нимъ: 1) *арт-ий обозъ*—по порядку б-рей, имѣя за собою мастеровыхъ; 2) *ящики для казны*, съ конвоемъ при каждомъ, и ящикъ бр-дой канцеляріи, имѣя казначея у головнаго ящика, а позади—писарей; далѣе—*заводныя лошади* и прочій обозъ—въ томъ же порядкѣ, какъ указано выше. Въ саперныхъ бат-нахъ ниж-ный обозъ слѣдуетъ въ головѣ прочаго.

Примѣч. Чины, получающіе фуражъ на верховую лошадь или которымъ таковая полагается отъ казны, должны быть верхомъ.

При совокунномъ слѣдованіи нѣсколькихъ полковъ, за каждымъ изъ нихъ идетъ ящикъ для казны и лазарет. линейки; весь же прочій обозъ и нестроевые слѣдуютъ въ хвостѣ к-ны въ томъ порядкѣ, въ какомъ слѣдуютъ самыя войска, ар-дъ же—позади всѣхъ обозовъ. Войскамъ дозволяется иногда отправлять обозы отдѣльно; но денежныя ящики, лазарет. линейки и повозки арт-го обоза слѣдуютъ всегда при войскахъ.

Оф-ры, арестованные съ содержаніемъ на гауптвахтѣ, слѣдуютъ въ полку за послѣднимъ бат-номъ или эск-номъ, впереди деж-хъ его; сабли ихъ хранятся при денежномъ ящикѣ; арестованные домашнимъ арестомъ остаются на своихъ мѣстахъ, не лишаясь сабли, пока находятся во фронтѣ. Арест. нижніе чины въ кав-ин идутъ пѣшкомъ, подъ особымъ коннымъ конвоемъ (съ вынутыми саблями), позади казнач. ящика въ полной амуниціи¹⁾.

Въ пѣхотѣ, при слѣдованіи полка по бат-но, знамена и бар-ки остаются при своихъ бат-нахъ; а въ кав-ин, при слѣдованіи п-ка по див-но, штанд. и тр-чи остаются при своихъ див-нахъ. Денежный ящикъ и казен. обозъ (въ пѣхотѣ и муз-ты) слѣдуютъ при одномъ изъ бат-новъ или див-новъ, по назначенію п. к-ра. Деж. по полку слѣдуетъ при своей ротѣ или эск-нѣ.

При движеніи пѣх. полка по ротн, а кав-го—по эск-но, одна изъ ротъ или одинъ изъ эск-новъ, по очереди, назначаются для сопровожденія полк. штаба и называются *караульными*; при нихъ слѣдуютъ знамена (или штанд.), ящикъ для казны и лаза-

1) Св. В. П. 1869, XXIII, 20.

рет. линейка (въ пѣхотѣ—и муз-ты). Съ прибытіемъ на квартиры, та же часть содержитъ к-ль при штабѣ и смѣняется по усмотрѣнію п. к-ра. При слѣдованіи по ротно, деж-ые по полку и по бат-намъ идутъ при своихъ ротахъ; въ кав-іи, при слѣдованіи по эск-но, наряжаются деж. оф-ры въ каждомъ эск-нѣ.

Когда полкъ слѣдуетъ по бат-но или по ротно (или по эск-но), то казенный, оф-рскій и артельный обозы слѣдуютъ отдѣльно. Полк. лазаретъ слѣдуетъ отдѣльно отъ прочаго обоза; но одна изъ лазарет. повозокъ идетъ позади всѣхъ ротъ или эск-новъ и принимаетъ заболѣвшихъ. Походомъ при полк. лазаретѣ наряжается деж-мъ 1 оф-ръ и при немъ 1 ун. оф-ръ и 2 ряд-хъ.

д) **Правила, соблюдаемыя во время похода:** 1) Пѣхота и арт-ія при хорошей дорогѣ проходятъ не менѣе 4 версты въ часъ. Средняя скорость движенія кав-іи 6 вер. въ часъ, исключеніе допускается только въ распутицу; при переходѣ не болѣе 3½ вер. и при благоприятныхъ условіяхъ, средняя скорость, безъ вреда для лошадей, можетъ быть до 7 вер. въ часъ.—2) При слѣдованіи должно: а) оф-рамъ—идти при своихъ ротахъ, эск-нахъ или б-реяхъ, а не собираться въ головѣ или на флангѣ к-ны; б) оф-рамъ и ун. оф-рамъ, находящимся на флангахъ равненія—сохранять надлежащія между частями к-ны дистанціи, нижн. чинамъ идти въ шр-гахъ свободно, но держась своего мѣста и не оттягивать; коннымъ—держатъ посадку и не дремать; в) войскамъ—занимать только правую половину дороги, а лѣвую—оставлять для проѣзжающихъ; проходя черезъ деревян. мосты, пѣхотѣ не идти въ ногу; г) орудіямъ и зарядн. ящикамъ по ровной дорогѣ не отставать и не наѣзжать однимъ на другіе, но идти ровнымъ шагомъ, сохраняя установленныя дистанціи; оруд. прислугѣ идти при своихъ мѣстахъ (зимою, при глубокихъ снѣгахъ, позволяется слѣдовать позади орудій); на орудіяхъ и зарядн. ящикахъ не везти никакой поклажи, кромѣ положеннаго фуража и 2 фашинъ на каждомъ зарядн. ящикѣ.—3) *Во время похода разрѣшается:* а) оф-рамъ, фельд-лямъ и порт.-юнкерамъ въ пѣхотѣ вкладывать сабли въ ножны, вынимая ихъ только по бою *фельдмаршъ*; б) нижн. чинамъ—имѣть чешую и подбородные ремни закинутыми на верхъ козырька, въ жаркое время—растегивать воротники и снимать галстуки; въ пѣхотѣ—нести ружья, какъ кому удобнѣе; снимать котелки (кому положены) съ ранцевъ и нести ихъ на портупей; курить, но только не въ арт. частяхъ, не во время прохожденія черезъ города и селенія и не въ то время когда бьется *фельдмаршъ* или когда въ кав-іи скоч. *смирно*; в) нестроев. чинамъ и деньщикамъ, находящимся при обозѣ—садиться на повозки, но съ тѣмъ, чтобы при прохожденіи черезъ города, при выступленіи съ ночлега и при вступленіи на него, они шли на указанныхъ имъ мѣстахъ.—4) *При слѣдованіи* полагаются *дистанціи:* а) въ пѣхотѣ: между ротами—10 ш., между бат-нами—50 ш., между полками—75 ш.; б) въ кав-іи: ме-

жду эск-ми, див-ми и полками—около 50 ш., между бр-дами—около 100 ш.; в) въ арт-ии: между орудіемъ и слѣдующимъ за нимъ ящикамъ—3 ш.; между ящиками 3 ш., между орудіемъ и ящикомъ предъидущаго орудія—6 ш., между 2-хъ б-рей или между б-реею и другою частію войскъ—50 ш.; г) въ обозѣ, между повозками—3 ш.—5) Войска слѣдуютъ: а) пѣхота—если дорога позволяетъ, въ к-пахъ по отд-іямъ справа; по узкимъ дорогамъ и при большихъ снѣгахъ—разомкнутыми рядами; б) кав-ія—въ к-нѣ по три или по шести, а когда можно, то—и по вз-дно; движеніе дѣлается переменными ал-ми, а именно: по выступленіи изъ квартиръ идутъ 3—5 вер. шагомъ, потомъ рысью 1—3 вер. (не болѣе), затѣмъ шагомъ (не менѣе 1 вер.); для облегченія лошадей людей спѣшиваютъ (не болѣе какъ на 1 вер.); в) въ арт-ии—въ к-нѣ въ 1 орудіе или по вз-дно, имѣя за каждымъ орудіемъ всѣ его зарядн. ящики; при каждой б-реѣ за послѣднимъ зарядн. ящикомъ идутъ запасные лафеты; г) въ обозѣ—въ к-нѣ въ одну повозку; вьючныя лошади—по 2 или по 3 въ рядѣ. 6) При встрѣчѣ войскъ разныхъ родовъ оружія кав-ія и арт-ія пропускаютъ пѣхоту, а младшая часть—старшую; при встрѣчѣ на перекресткахъ, та часть проходитъ, которая раньше подошла; обозы во всѣхъ случаяхъ пропускаютъ войска. 7) При слѣдованіи нач-ки наблюдаютъ: чтобы при проходѣ черезъ города и селенія нижніе чины не оставляли своихъ мѣстъ и не забѣгали въ дома; чтобы не было притворно усталыхъ; чтобы конные не слѣзали съ лошадей, если же въ томъ встрѣтится надобность, то чтобы они, съ разрѣшенія взв-го к-ра, отѣзжали всторону и были передаваемы днев-му; чтобы заболѣвающіе были отправляемы въ лазарет. линейки при днев-мъ (лошади кавалеристовъ передаются въ эск-нѣ). 8) Ав-дъ во время перехода долженъ предупреждать нач-ка о всѣхъ препятствіяхъ, какія на пути встрѣчаются; въ арт-ии ав-дъ, проходя черезъ селенія, приказываетъ гасить огни въ кузницахъ и другихъ мастерскихъ, находящихся на пути слѣдованія, и осматриваетъ всѣ встрѣчающіеся мосты и плотины, чтобы удостовѣриться надежны ли они. 9) Ар-дъ во время похода принимаетъ отстающихъ отъ к-ны и при первой остановкѣ препровождаетъ ихъ къ старшему деж-му. 10) При проѣздѣ кого либо изъ старшихъ нач-ковъ, въ пѣхотѣ деж-ные бар-ки бьютъ фельдмаршъ, принимая этотъ бой отъ бар-ка той части, къ которой нач-къ подъѣзжаетъ; въ кав-іи и арт-ии тр-чи даютъ сигналъ *слушай*. Тѣ же сигналы подаются, когда нач-къ желаетъ стянуть и привести въ порядокъ растянувшіяся войска. По сигналу, головныя части ротъ, эск-новъ и б-рей уменьшаютъ шагъ, а прочія по нимъ смыкаются; причемъ въ пѣхотѣ люди не смыкаются бѣгомъ, а въ кав-іи не удваиваютъ аллюра. Если сигналъ поданъ для нач-ка, то, по приближеніи его, въ пѣхотѣ берутъ *ружья вольно*; въ кав-іи конвойные берутъ сабли *на плечо и пики въ руку*; див. и эск. к-ры ком.: *смирно*, и назначаютъ

равненіе къ сторонѣ нач-ка, если оно было въ сторону противную; нач-къ идущей части, при встрѣчѣ старшаго нач-ка, рапортуетъ ему: о числѣ чиновъ, о направленіи слѣдованія и по какому случаю производится движеніе. Если пѣсенники были вызваны впередъ, то по фельдмаршу они остаются передъ к-ною и продолжаютъ пѣть; если люди были спѣшены, то (если нѣтъ особаго приказанія нач-ка) продолжаютъ вести лошадей въ поводу. 11) Когда войска должны проходить чрезъ городъ, то они слѣдуютъ въ томъ же видѣ, какъ находились въ походѣ; военному нач-ку въ городѣ оставляется записка о числѣ проходившихъ войскъ.

е) **Привалы.** Черезъ часъ послѣ выступленія пѣх. и пѣш. арт-ія дѣлается короткій привалъ на $\frac{1}{4}$ часа, чтобы дать людямъ оправиться. К-на останавливается на дорогѣ въ томъ порядкѣ, какъ шла; пѣхота составляетъ ружья, въ арт-ии нач-ки приказываютъ осмотрѣть сѣдла и сбрую и, если нужно, пересѣдлать лошадей. Отъ нач-ка зависитъ сдѣлать нѣсколько такихъ приваловъ въ теченіи перехода.

Продолжительные привалы (на часъ или на 2) дѣлаются около половины перехода (дѣлаютъ и 2 привала). Мѣсто для привала избирается въ теплое время внѣ селеній (для арт-ии — не ближе 200 ш. отъ крайнихъ строеній), близъ воды; войска сводятся съ дороги и строятся въ к-ны, располагаясь, смотря по удобству мѣста, одна за другою или въ линію. Мѣсто каждаго бат-на въ пѣхотѣ занимается жалрами; подходя къ мѣсту привала, нач-къ приказываетъ ударить фельдмаршъ; бат-ны, по мѣрѣ вступленія въ свои мѣста, бьютъ *отбой*, составляютъ ружья и снимаютъ ранцы и амуницію по км-дѣ Б. к-ровъ, не ожидая слѣдующихъ за ними частей. Въ пѣш. арт-ии на привалѣ лошади кормятся въ упряжи. Въ зимнее время привалы дѣлаются въ селеніяхъ; арт-ія въ этомъ случаѣ въ селеніи располагаетъ только людей и лошадей; паркъ же ея становится внѣ селенія. Ав-дъ и ар-дъ, не присоединяясь къ к-пѣ, также сходятъ съ дороги: въ пѣхотѣ они составляютъ ружья и снимаютъ ранцы; у ружей оставляется час-ой, который при отданіи чести держитъ ружье на плечѣ. Патр-е отходятъ всторону и отдыхаютъ. У денежн. ящиковъ выставляются час-ые изъ конвойныхъ; час-ой становится правѣе ящика, съ ружьемъ, или имѣя обнаженнымъ холодное оружіе. Деж-е ун. оф-ры, бар-ки и днев-е снимаютъ только ранцы и одинъ изъ днев-хъ остается при ружьяхъ *своей роты. Знамя кладется на барабаны и при немъ ставится (отъ каждой роты по очереди) час-ой безъ ранца и держитъ ружье у ноги. Въ продолженіи привала всѣ час-е смѣняются черезъ каждыя $\frac{1}{4}$ часа.

На привалѣ люди не должны безъ надобности расходиться; за водою посылаются км-дами, подъ нач-вомъ ун. оф-ровъ, а когда км-да болѣе 30 ч., то — оф-ра. Частные нач-ки наблюдаютъ,

чтобы люди не растегивались, не пили воды, пока не остынутъ, и не ложились животомъ на землю. По вступленіи на привалъ, деж-е доносятъ своимъ нач-камъ о числѣ отсталыхъ и заболѣвшихъ.

По окончаніи привала, нач-къ приказываетъ бить *подъемъ*; тогда люди надѣваютъ амуницію и ранцы и разбираютъ ружья; затѣмъ по *фельдмаршу* бат-ны трогаются. При слѣдованіи нѣсколькихъ полковъ пѣхоты вмѣстѣ, подъемъ не бьется, а полки спускаются съ привала по словесной км-дѣ, послѣдовательно.

ж) Ночлеги и дневки. При вступленіи пѣх. части въ селеніе, ав-дѣ, встрѣтивъ кв-ровъ, останавливается. К-рѣ части, оставивъ ее, ком.: *Ав-дѣ и ар-дѣ въ свои мѣста*. Тогда нач-ки ав-да и ар-да ком.: *Патр-ые въ свои мѣста*. Патр-ые ун. оф-ры приводятъ патрули къ ав-ду и ар-ду, которые затѣмъ отводятся къ к-нѣ; деж-е и днев-е вступаютъ въ свои мѣста. Вслѣдъ затѣмъ к-рѣ части ком.: *Подъ знамена*, и они относятся на квартиру его, установленнымъ для сего порядкомъ. Если знамена должны относиться при взводѣ, то обязанность эту исполняетъ полковой к-уль. По отнесеніи знаменъ, кв-ры, по приказанію нач-ка части, являются ротн. к-рамъ и ведутъ роты на назначенныя имъ квартиры. Въ то же время деж-й по части докладываетъ нач-ку ся: о числѣ усталыхъ и заболѣвшихъ во время перехода.

Къ квартирѣ нач-ка назначается к-лѣ: въ числѣ 2 ун. оф-ровъ, 1 гор-та или бар-ка и 17 ряд-хъ; по прибытіи на мѣсто к-лѣ высылаетъ час-хъ: къ фронту, къ денежн. ящичку, къ знам. и 2 къ обозамъ.

Примѣч. Если знамени не имѣется, то наряжается ун. оф-рскій к-лѣ изъ 14 рядовыхъ.

Въ кав-ии, полк. к-рѣ, по прибытіи къ мѣсту почлега, остановивъ полкъ, ком.: *Ав-дѣ, ар-дѣ и деж-ые въ свои мѣста*. По этой км-дѣ деж-е и люди, высланные отъ ав-да и ар-да, вѣзжаютъ въ свои мѣста и затѣмъ ав-дѣ и ар-дѣ отводятся къ к-нѣ. Тогда полк. к-рѣ приказываетъ трубить *подъ штанд.*, который отвозится на его квартиру, установленнымъ для сего порядкомъ. Одновременно съ отвозомъ штанд. слѣзаютъ съ копей люди, наряженные въ к-лѣ къ квартирѣ полк. к-ра. К-лѣ этотъ ун. оф-рскій; величина его зависитъ отъ числа постовъ. Эск. к-ры, приведя свои эск-ны по указанію кв-ровъ, къ ближайшей назначенной для нихъ квартирѣ, отпускаютъ ихъ. Надзоръ за размѣщеніемъ вз-довъ лежитъ на обязанности взв. к-ровъ, которые лично наблюдаютъ, какъ за распредѣленіемъ лошадей по конюшнямъ, такъ и за ихъ уборкою.

Арт-ія на почлегѣ, смотря по расположенію квартиръ, становится или однимъ общимъ паркомъ, или же отд-ыми парками, по б-рейно. Паркъ б-рей всегда становится нераздѣльно и по близости своихъ квартиръ, но въ пѣкоторомъ отдаленіи отъ строеній; б-рей располагаются, если только мѣсто не препят-

ствуеть, развернутымъ фронтомъ и имѣя орудія снятыми съ передковъ; позади орудій становятся зарядн. ящики, а за ними послѣдними—инт-ий обозъ. По вступленіи арт-ии въ паркъ, тотчасъ высылаются к-лы, отпрягаются лошади и затѣмъ люди съ лошад. отводятся на назначенныя имъ квартиры. Если бр-да расположена вмѣстѣ и имѣетъ общій паркъ, то, наряжается общій оф-рскій к-ль, отъ котораго выставляются час-е: къ фронту, въ паркъ (по 1 на б-рею) и къ квартирамъ б-рейныхъ и бр-дныхъ к-ровъ, при коихъ становятся денежн. ящики. Въ паркѣ час-е становятся на правыхъ флангахъ б-рей, час-й же послѣдней б-рей—на лѣвомъ флангѣ парка. При расположеніи бр-ды по разнымъ селеніямъ, отъ каждой б-реи выставляется къ парку к-ль изъ 1 фей-ра и 10 ряд. Къ к-лу той б-реи, при коей квартируетъ бр-дный к-рь, прибавляютъ 3 рядовыхъ, для содержанія час-го у квартиры его. К-лы при паркахъ помѣщаются въ ближайшихъ къ паркамъ строеніяхъ.

Арестов. оф-ры, съ прибытіемъ на мѣсто ночлега или дневки, помѣщаются на квартирѣ. Къ арест-мъ съ содержаніемъ на гауптвахтѣ приставляется час-й или пѣтъ, смотря по степени вины и приказанію полк. к-ра; а если въ томъ мѣстѣ находится оф-рскій к-ль, выставленный отъ мѣстнаго гарнизона, то арестов-ые сдаются на мѣстную гауптвахту. Арест-ые домашнимъ арестомъ, съ прибытіемъ на мѣсто, подлежатъ всѣмъ установленнымъ на счетъ ихъ правиламъ. Арест-ые нижн. чины помѣщаются на полк. к-лѣ, а за недостаткомъ мѣста—вблизи онаго, въ квартирѣ съ приставленіемъ час-хъ.

По вступленіи на квартиры, во всѣхъ ротахъ, эск-нахъ и б-реяхъ выставляются деж-ые и днев-ые, и вообще соблюдается порядокъ, предписанный для квартирнаго расположенія. Въ кав-ии и арт-ии за размѣщеніемъ лошадей наблюдаютъ вз-дныя к-ры.

Обозъ располагается на ночлегѣ въ слѣд. порядкѣ: 1) денеж. ящикъ—у квартиры п-хъ и б-рейныхъ к-ровъ (если к-ль выставленъ также у квартиры п. к-ра, то ящикъ становится правѣе к-ла и особаго час-го къ нему не выставляется); конвойные отходятъ отъ ящика не прежде, какъ час-ой будетъ выставленъ; 2) лазарет. линейка и аптечная повозка съ лазарет. вещами—у квартиры, для полк. лазарета назначенной; 3) остальной затѣмъ казенный обозъ—паркомъ внѣ селенія; 4) артельный обозъ—близъ мѣстъ, назначенныхъ для варки пищи, а если варка въ домахъ, то—на ротн. и эск. дворахъ.

Примѣч. Если полкъ располагается на ночлегѣ по разнымъ селеніямъ, то к-ры частей, которымъ назначены квартиры восторонѣ, встрѣчаютъ свои части на тѣхъ пунктахъ, откуда имъ слѣдуетъ сворачивать. Дойдя до мѣста, откуда должно расходиться, знамена принимаются к-льной ротой (или эск-номъ) и затѣмъ части расходятся. Если рота (или эск-нъ), назначенная для сопровожденія полк. штаба, не можетъ помѣститься въ немъ, то останавливается

на своихъ квартирахъ, а знамена (или штанд.) отправляются въ штабъ съ к-ломъ.

Во время дневки частные нач-ки озабочиваются: 1) Чтобы у людей осмотрѣны были ноги. 2) Чтобы люди сходили въ баню, переѣли на себѣ бѣлье и осмотрѣли и привели въ исправность одежду, обувь и амуницію. 3) Чтобы лошади, для которыхъ это нужно, были перекованы. 4) Чтобы число, израсходованныхъ, запасныхъ подковъ было пополнено. Кромѣ того, на дневкахъ эск-ные к-ры, а иногда и полк-ой, осматриваютъ подробно лошадей на выводкѣ. 5) Чтобы орудія и заряд. ящики были обмыты и вычищены. 6) Чтобы все, къ нимъ принадлежащее, приведено было въ надлежащую исправность. 7) Чтобы зарядные ящики были открыты для провѣтриванія, а самые заряды осмотрѣны, дабы удостовѣриться — плотно-ли они сидятъ въ гнѣздахъ и не попортились ли отъ движенія.

з) **Выступление съ ночлеговъ и дневокъ.** Кв-ры, по сдачѣ квартиръ, немедленно отправляются далѣе и заготавливаютъ квартиры для слѣдующаго ночлега; если же назначена дневка, то они выступаютъ наканунѣ выступленія войскъ. Кв-ры всегда отправляются вмѣстѣ, хотя бы полкъ былъ расположенъ и по разнымъ селеніямъ. Если полкъ долженъ слѣдовать въ совокупности, то всѣ части его собираются на сборное мѣсто. К-ль въ шт-квартирѣ п-ка спимается по генераль-маршу; по час-ой у знаменъ, штанд. и денеж. ящика оставляется, пока они не будутъ взяты. При выступленіи съ квартиръ, всѣ части должны брать отъ мѣстнаго нач-ва квитанцію въ томъ, что жители не имѣютъ на войска никакихъ претензій. Въ кав-ии, сверхъ означенныхъ правилъ, наблюдается еще слѣдующее: люди собираются предварительно по вз-дно, осматриваются взв. к-рами, потомъ сводятся въ эск-ны и тутъ въ присутствіи эск-наго к-ра дѣлается имъ перекличка. Див-ные к-ры осматриваютъ свои части, пропуская ихъ при слѣдованіи на полковые сборные пункты.

и) **Вступленіе на ночлегъ въ городъ и выступленіе изъ него.** Если въ городѣ имѣетъ пребываніе старшій нач-къ или кто либо изъ воен. лицъ чиномъ высшій к-ра полка, то наканунѣ вступленія въ городъ п-вой к-рѣ посылаетъ къ нему донесеніе (черезъ оф-ра, находящагося съ кв-рами) и для полученія приказаній. Тотъ же оф-ръ оставляетъ у к-та, или исправляющаго эту должность мѣстнаго воен. нач-ка, записку о числѣ чиновъ и обоза вступающаго въ городъ.

Когда находящійся въ городѣ нач-къ встрѣчаетъ полкъ, то этотъ послѣдній къ назначенному времени собирается у заставы, за исключеніемъ ротъ, которыя не получаютъ квартиръ въ городѣ. Обозъ казенный вступаетъ, смотря по приказанію, или при полку, или отдѣльно. По занятіи квартиръ, выставляются: к-ль, деж-ые и днев-ые, какъ и при расположеніи въ селеніяхъ.

Войска выступаютъ изъ города по правиламъ вышеизложеннымъ, взявъ отъ городского нач-ва квитанцію о благополучномъ квартирваніи.

і) **Дежурные и дневальные**—число ихъ указано въ п. г (см. стр. 821); обязанности во время похода: 1) деж-ые слѣдятъ, чтобы никто не оставлялъ своего мѣста и не отставалъ; 2) въ случаѣ заболѣванія кого либо изъ нижн. чиновъ, оставляютъ при немъ днев-го, который, передавъ больнаго деж-му врачу, слѣдующему въ хвостѣ к-ны, самъ присоединяется къ своей части на первомъ привалѣ или прямо на квартирахъ. Деж-ые и днев-ые смѣняются: въ пѣхотѣ—на привалѣ, а въ кав-ин—на сборномъ пунктѣ полка, передъ выступленіемъ, при утреннемъ рапортѣ. Деж-ые и днев-ые въ пѣхотѣ и въ пѣш. арт-ин на привалѣ снимаютъ только ранцы.

II. Перевозка по желѣзнымъ дорогамъ 1).

а) **Предварительныя распоряженія.** Нач-къ отправляемой по желѣзной дорогѣ части, сообщивъ (см. отд. IV стр. 410) о перевозкѣ этой части нач-ку станціи отправленія или оф-ру завѣдующему передвиженіемъ по дорогѣ, получаетъ отъ нихъ расчетный листъ, въ которомъ указывается подробно: 1) время прибытія обоза, людей для нагрузки его и самыхъ частей войскъ, и 2) какіе вагоны и платформы слѣдуетъ кому занимать. Согласно расчета, *нач-къ ѣдущей части А. Штабнаго состава:* а) *назначаетъ:* 1) въ пѣхотѣ и въ кав-ин 3 оф-ровъ, а въ арт-ин 2 оф-ровъ—для наблюденія за нагрузкою обоза, лошадей и имущества; 2) людей для нагрузки обоза и имущества, распредѣляя ихъ на партіи и избирая въ каждой одного за старшаго; 3) особо людей для выпряжки арт-ин и обозн. лошадей въ б-реяхъ; 4) уп. оф-ровъ (фей-ровъ), по 1-му въ каждый вагонъ за старшаго; б) *распредѣляетъ:* 1) *по платформамъ*—повозки обоза, а въ арт-ин—передки и зарядн. ящики, приказавъ обозначить на повозкахъ, мѣломъ, нумера тѣхъ платформъ, на которыхъ онѣ должны будутъ грузиться; 2) *по вагонамъ*—людей, съ тѣмъ, чтобы нижніе чины, назначенные для нагрузки обоза и войсковаго имущества, а также для ввода въ вагоны лошадей, были помѣщены въ ближайшіе къ паровозу пассажирскіе или приспособленные товарные вагоны; 3) *по вагонамъ*— лошадей, назначая для ввода каждой въ вагонъ по одному нижн. чину и опредѣляя кому изъ нихъ слѣдовать при лошадяхъ въ конскихъ вагонахъ. Б. *Нештатнаго состава:* 1) назначаетъ людей для нагрузки слѣдующихъ при км-дѣ тяжестей въ багажные вагоны;

1) Наставленіе для перевозки по желѣзнымъ дорогамъ пѣх., кав-ин и арт-ин, изд. 1873 г.

2) распредѣляетъ по вагонамъ людей, назначая въ каждый вагонъ одного за старшаго; 3) распредѣляетъ по вагонамъ лошадей, буде таковыя имѣются въ км-дѣ, согласно сказанному выше.

Передъ отправленіемъ воинскихъ частей нач-ки ихъ посылаютъ, буде нужно, впередъ, хлѣбопековъ, кашеваровъ и артельщиковъ, съ такимъ расчетомъ, чтобы они, отправясь по желѣзной дорогѣ прежде высланныхъ ихъ частей и км-дѣ, могли исполнить возложенныя на нихъ обязанности своевременно. Имъ отдается приказаніе о неперемѣнномъ заготовленіи на станціи *назначенія*, ко времени прибытія туда воинск. частей и км-дѣ, необходимаго числа подводъ, для своза войсковаго имущества, подъ которое не полагается казеннаго обоза (см. стр. 424 и 425).

б) Порядокъ прибытія на станцію отправленія. Подъ личною отвѣтственностію нач-ка перевозимой км-ды, всѣ части ея должны прибывать на станціи отправленія отнюдь не раньше и не позже времени, опредѣленнаго въ высланномъ ему расчетѣ; км-ды же, не превышающія числительностію 30 чел., должны являться на упомянутыя станціи за часъ до отхода поѣзда.

Нижн. чины, назначенные для нагрузки обоза и войск. имущества, высылаются на станцію отправленія съ веревками, торопами и прочимъ инструментомъ, необходимымъ для нагрузки обоза, а также съ ключами для отвинчиванія обозныхъ гаекъ и т. п. По прибытіи на станцію, они располагаются, на предварительно указанныхъ ихъ мѣстахъ, причемъ безъ разрѣшенія нач-ка станціи люди не должны входить на грузовыя платформы.

Бреи и обозъ, подлежащіе перевозкѣ, слѣдуютъ изъ квартирнаго расположенія къ станціи *отправленія*: обозъ (подъ нач-вомъ оф-ра), имѣя въ головѣ телѣги съ имуществомъ, подлежащимъ помѣщенію въ багажные вагоны, и затѣмъ уже арт-ію и остальные повозки обоза, по порядку обозначенныхъ на повозкахъ мѣломъ нумеровъ платформъ, на которыя онѣ будутъ грузиться, начиная съ перваго. По прибытіи на дворъ станціи, части войскъ и обозъ располагаются на предварительно указанныхъ для того мѣстахъ. Нач-къ перевозимой части, по прибытіи таковой на станцію отправленія, получаетъ отъ нач-ка сей послѣдней подробное описаніе движенія того поѣзда, въ которомъ эта часть должна слѣдовать.

в) Порядокъ посадки войскъ на поѣздъ. По заявленію нач-ка станціи о готовности поѣзда къ нагрузкѣ, исполняется слѣдующее:

1) *Пѣхотою*.—По ком. нач-ка части: *По вагонному расчету строится*, она перестраивается въ 4 шр-ги; причемъ люди, назначенные въ одинъ вагонъ, составляютъ особый взводъ, на правомъ флангѣ котораго становится оф-ръ и старшій въ вагонѣ ун. оф-ръ; знамя выносится передъ середину отправляющейся съ поѣздомъ части. Затѣмъ нач-къ ком.: 1) *Смирно*, 2) *по ваго-*

намъ, шагомъ, М. По 2-й км-дѣ, старшій 1-го вагоннаго вз-да (считая №№ вз-довъ отъ паровоза) поворачиваетъ свой вз-дѣ на право (или налѣво) и ведетъ его къ поѣзду; за этимъ вз-домъ слѣдуютъ и прочіе; каждый вз-дѣ, прійдя къ вагону, въ который долженъ садиться, останавливается противъ его середины и поворачивается лицомъ къ вагону по км-дѣ старш. ун. оф-ра. Тогда нач-къ ком.: 1) *Въ вагоны*, 2) *шагомъ, М.*, или подаетъ сигналы: 1) *сжмнутый строй*, 2) *наступленіе*. По 1-й км-дѣ или сигн. люди составляютъ ружья, снимаютъ ранцы, и затѣмъ, разобравъ ружья, снимаютъ штыки; по 2-й км-дѣ или сигналу—люди, имѣя ружья на перевѣсъ и въ лѣвой рукѣ ранецъ, входятъ въ вагоны.

2) *Кав-іею*.—Нач-къ части, выстроивъ ее развернут. фронтомъ къ поѣзду и остановивъ такъ, чтобы флангъ ближайшій къ паровозу приходился противъ ближайшаго же къ паровозу воинск. вагона, ком.: *По вагонамъ стройся*. Часть размыкается такъ, чтобы каждыя 4 ряда (8 лош.) приходились противъ вагона (считая въ числѣ рядовъ—оф-ровъ, ун. оф-ровъ и тр-чей). Затѣмъ пач-къ ком.: 1) *Слѣзай*. 2) *Разсѣдывай*. 3) *Вводитъ лошадей*, а если есть тр-чѣ, то даются сигналы: 1) *Слѣзай*, 2) *Слушай*, 3) *Шагомъ*. Люди всѣ разомъ разсѣдываютъ лошадей и складываютъ за ними сѣдла каждаго вагона въ порядкѣ; близъ сѣделъ кладутъ ружья и пики; по послѣдней км-дѣ вводятъ лош. въ вагоны. По окончаніи установки лош., люди вносятъ въ вагоны сѣдла и размѣщаютъ на полу, въ пространствѣ, не занятомъ лош., къ двери противоположной входу, по два въ рядъ, передними луками впередъ; на нихъ тѣмъ же порядкомъ укладываются остальные сѣдла, а затѣмъ—перевозимый войсками фуражъ (причемъ сѣно, для выигранія мѣста, слѣдуетъ укладывать въ сѣткахъ) и, наконецъ, ведра для поила лош. Потомъ, для посадки людей, пач-къ даетъ сигналъ *сборъ* или ком.: *Смирно, по вагонамъ, шагомъ, М.*, по которымъ всѣ люди (кромѣ оставляемыхъ въ конск. вагонахъ для ухода за лош.), разобравъ пики или ружья и уложивъ первыя подъ повозки на платформахъ ближайшихъ къ конск. вагонамъ, строятся по сѣдланному уже для сего по-вагонному расчету противъ своихъ вагоновъ въ 4 шр-ги. Затѣмъ люди, держа въ правой рукѣ наперевѣсъ ружья (буде таковыя имѣются), вводятся въ вагоны.

3) *Арт-іею*.—Нач-къ пѣш. б-реи ком.: 1) *Слѣзай*, 2) *ранцы долой*, 3) *по конямъ стройся*, 4) *отпрягай и разсѣдывай*. По 1-й км-дѣ уносп. фей-ры и ѣздовые спѣшиваются; по 2-й—люди, имѣющіе ранцы, ихъ снимаютъ и складываютъ гдѣ-либо всторонѣ; по 3-й—люди, назначенные для выпряжки и вывода лош., подходятъ къ своимъ лош., а назначенные для нагрузки арт-ии, обоза и тяжестей—къ орудіямъ и повозкамъ; по 4-й—лош. выпрягаются, разсѣдываются и немедленно отводятся отъ орудій и обоза къ назначеннымъ для нихъ вагонамъ, вы-

странваясь по 8 лош. въ 2 шр-ги. Нач-къ кон. б-реи, предварительно ея нагрузки, отъѣзжаетъ къ конск. вагонамъ и тамъ приказываетъ дать сигналъ *сборъ*, по которому фей-ры, орудійная прислуга и тр-чи выѣзжаютъ къ конск. вагонамъ (въ сторону сигнала) и выстраиваются по вагонному разсчету, противъ своихъ вагоновъ, въ двѣ шр-ги. Затѣмъ опъ ком.: *Слзай, сѣдла, сабли долой*; по этимъ км-дамъ, прислуга спѣшивается, снимаетъ сабли, а съ лош.—сѣдла, и складывается тѣ и другія позади лош.; затѣмъ к-ромъ б-реи отдается приказаніе вводить въ вагоны лош. Когда нагрузка вагоновъ строевыми лош. окончена, к-ръ б-реи приказываетъ дать сигналъ *шагомъ*; люди переходятъ къ орудіямъ и обозу, а въ конскихъ вагонахъ остаются только тѣ, которые назначены въ эти вагоны на время переѣзда. По сборѣ людей при орудіяхъ, б-рейн. к-ръ ком.: 1) *Слзай*, 2) *по конямъ стройся*, 3) *отпрягай и разсѣдывай*. По 1-й км-дѣ ѣздовые спѣшиваются; по 2-й—нижн. чины подходятъ: назначенные для выпряжки и ввода въ вагоны упряжныхъ лош.—къ своимъ лош., а назначенные для нагрузки арт-ии, обоза и тяжестей—къ орудіямъ и повозкамъ; по 3-й—лош. выпрягаются и разсѣдываются и немедленно отводятся въ сторону конскихъ вагоновъ, гдѣ и выстраиваются противъ своихъ вагоновъ по 8 лош. въ 2 шр-ги. По окончаніи установки лош., люди вносятъ въ вагоны хомуты и сѣдла и укладываютъ ихъ, какъ сказано о кав-ии. Когда нагрузка конскихъ вагоновъ, арт-ии и пр. окончена, нач-къ перевозимой части приказываетъ дать сигналъ *сборъ* или ком.: *По вагонамъ стройся*, и по вагонамъ, *шагомъ*, М., по которымъ нижн. чины (кромѣ оставляемыхъ въ конскихъ вагонахъ при лош.) въ кон. арт-ии надѣваютъ оружіе, а въ пѣшей—берутъ въ руки ранцы, выстраиваются по сдѣланному уже вагонному разсчету въ 4 шр-ги, противъ своихъ вагоновъ, и вводятся въ нихъ.

4) *Нагрузка орудій, передковъ, заряд. ящичковъ и тяжестей* производится немедленно по выпряжкѣ лош. и одновременно съ установкою этихъ послѣднихъ въ вагоны. *Въ пѣхотѣ*: а) нижніе чины, назначенные для нагрузки обоза, составивъ всторонѣ ружья, снимаютъ ранцы и амуницію и, раздѣлившись на партіи, подѣ км-дою старшихъ, подходятъ къ повозкамъ; б) каждая партія рабочихъ нагружаетъ повозки на одну или на двѣ платформы, какъ будетъ назначено въ расчетномъ листѣ; в) старшіе въ партіяхъ руководятъ своими рабочими. *Въ кав-ии*, люди, командируемые для нагрузки обоза, по выпряжкѣ и отводѣ лош. къ конск. вагонамъ, подѣ ближайшимъ руководствомъ назначеннаго на каждую платф. *старшаго*, приступаютъ къ нагрузкѣ повозокъ обоза. *Въ арт-ии*, люди, назначенные для нагрузки арт-ии и обоза, собираются по див-но, въ двѣ партіи, и затѣмъ, снявъ оружіе, а въ пѣшей арт-ии и ранцы, подходятъ, подѣ км-дою старшихъ въ каждой партіи, къ тѣмъ орудіямъ и повозкамъ, съ

которыхъ должна быть начата нагрузка. Каждая партія рабочихъ нагружаетъ одну платф. или болѣе, какъ будетъ назначено, причемъ старшіе въ партіяхъ руководятъ нагрузкою, подъ ближайшимъ надзоромъ оф-ровъ. Если нагрузка производится съ грузовой платф., то она начинается съ накатыванія обоза на арт-іи на эти платф.; приэтомъ всѣ повозки, орудія, передки и заряд. ящики устанавливаются, если возможно, противъ тѣхъ платф. поѣзда (открытыхъ вагоновъ), на которыхъ написаны нѣломъ нумера, обозначенные на повозкахъ, орудіяхъ, передкахъ и заряд. ящикахъ. Самыя повозки, смотря по удобству, могутъ быть поставлены на станціонной платф. въ 1—2 линіи.

Примѣч.: 1) Распоряжающійся нагрузкою обоза оф-ръ наблюдаетъ, чтобы каждая повозка была придвинута по возможности ближе къ платф. съ ея нумеромъ и чтобы на грузовой платф. не приходилось передвигать заднія повозки впередъ переднихъ, или наоборотъ; такъ при грузовой платф. съ однимъ въѣздомъ должны быть накатаны на нее сначала тѣ повозки, которыя подлежатъ нагрузкѣ на дальнія платф. поѣзда, а затѣмъ послѣдовательно остальныя.— 2) Если арт-ія и обозъ грузятся не со станціонной платф., а съ полотна дороги, то, установивъ повозки на арт-ію въ двѣ линіи, какъ сказано выше, рабочіе приставляютъ къ открытымъ вагонамъ подвижные мостки. Одна такая мостокъ полагается на пять платф.; посему сначала мостки устанавливаются въ 1, 6 и т. платф., считая отъ паровоза, затѣмъ, съ окончаніемъ ихъ нагрузки, по порядку переносятся къ слѣдующимъ платф. Когда всѣ платф. будутъ окончательно нагружены, мостки тѣми же рабочими разбираются и укладываются на платф., груженныя послѣдними. При нагрузкѣ обоза на поѣздныя платф., соединяемыя поперечными мостками, подвижные мостки приставляются къ 3, 8 и 13 платф., и затѣмъ всякая повозка накатывается на эти платф. и перетаскивается по поперечнымъ мосткамъ на сосѣднія съ ними 4 платф., начиная съ болѣе отдаленныхъ, а именно: съ 3-й платф. сперва на 1-ю и 5-ю, а потомъ—на 2-ю и 4-ю; съ 8-й платф.—сначала на 6-ю и 10-ю, а затѣмъ на 7-ю и 9-ю и т. д. По окончаніи нагрузки, части подвижныхъ мостковъ укладываются на тѣ платф., къ которымъ были приставлены мостки.

г) Размѣщеніе въ вагонахъ и на платформахъ:

1) *Нижнихъ чиновъ:* а) Если вагоны, назначенные для посадки, имѣютъ два входа съ концовъ вагона, то каждому вз-ду старшій въ опомъ ком.: *Направо и налево, правое и лѣвое плечи впередъ, шагомъ, М.* По этой км-дѣ 1-й полувз-дъ поворачивается на право, а второй—на лѣво, и люди входятъ по одиночкѣ въ обѣ двери вагона. б) Если вагоны имѣютъ поперечныя скамейки и нѣсколько входовъ, то каждый вз-дъ разбирается на столько отд-ій, сколько имѣется входовъ, причемъ старшіе во взв-хъ ком.: *Отдѣленія на пра-во, правыя плечи впередъ, шагомъ, М.*, и каждое отд-іе входитъ въ свою дверь. в) Если вагонъ имѣетъ одну дверь, то подается км-да: *На право, правое плечо впередъ, шагомъ, М.*, и люди вз-довъ входятъ по одиночкѣ. г) Старшіе во взв-хъ входятъ въ вагоны первыми и наблюдаютъ тамъ за правильнымъ размѣщеніемъ людей, а оф-ры наблюдаютъ, не входя въ вагоны, за порядкомъ посадки,

д) Войдя въ вагонъ, люди укладываютъ ранцы подъ скамейки, а ружья—на сдѣлапныя для сего въ вагонахъ приспособленія, и затѣмъ садятся; при отсутствіи названныхъ приспособленій; люди держатъ ружья въ рукахъ. е) Если при перевозимой части войскъ находится знамя, то, по сигналу *сожнутый строй*, знаменщикъ вноситъ его въ оф-рскій вагонъ и садится близъ него (въ кав-иш штанд. вносится въ вагонъ одновременно съ посадкою); если же, по устройству вагоновъ II класса, знамя (штанд.) не можетъ помѣститься въ такомъ вагонѣ, то оно устанавливается въ одномъ изъ вагоновъ III класса по усмотрѣнію нач-ка эшелона. При вносѣ знамени или штанд. въ вагонъ чести не отдается. ж) По окончаніи посадки, оф-ры, осматривъ правильно ли размѣстились нижніе чины, садятся въ назначенные для нихъ вагоны.

2) *Лошадей*: а) Лош. не разнуздываются, а вводятся за трензельные поводья, съ надѣтыми на суголовья недоуздками. б) Первая лош., по вводѣ въ вагонъ, поворачивается на лѣво, осаживается назадъ и устанавливается въ правой половинѣ вагона, къ стѣнѣ противоположной входу. За 1-ою лош. также вводится 2-ая и устанавливается рядомъ съ 1-ою; за нею—3-ья и 4-ая. Когда лош. правой половины вагоны будутъ установлены, эта половина запирается поперечной закладкой, и лош. привязываются къ кольцамъ или закладкамъ поводями. Такимъ же точно порядкомъ производится установка лош. въ лѣвой половинѣ вагона, съ тою лишь разницею, что лош., по вводѣ въ вагоны, предварительно осаживанія назадъ, поворачиваются на право. в) Лош. вводятся на короткомъ поводѣ одна за другою; никакъ не прежде, какъ по совершенной установкѣ предъидущей въ вагонѣ. г) При сопротивленіи лош. вводится въ вагонъ слѣдующая за нею; въ случаѣ же особеннаго упрямства лош. она вводится съ завязанными глазами. д) При дневной нагрузкѣ, въ тѣхъ вагонахъ, гдѣ нѣтъ оконъ, двери противоположныя входу нѣсколько откатываются, для пропуска въ вагонъ свѣта. е) Лош. вводятся предварительно уже размундштученными, безъ крика и осторожно; головы ихъ опускаются на столько, чтобы онѣ не ударились ими о верхній брусъ двернаго отверстія вагоновъ. ж) Если на срединѣ вагона на потолокъ его имѣется фонарь, то, на время ввода лош., онъ непременно снимается. з) При размѣщеніи лош. въ вагонахъ слѣдуетъ соблюдать, по возможности, тотъ порядокъ, въ которомъ онѣ размѣщаются въ строю или въ конюшняхъ. и) Больныя лош., подлежащія перевозкѣ, ставятся, если окажется возможнымъ, въ отдѣльные вагоны, а лош., имѣющія заразительныя болѣзни, или даже подозрѣваемые въ нихъ, вовсе не перевозятся по желѣзнымъ дорогамъ.

Примѣч. 1) Въ тѣхъ случаяхъ, когда по размѣрамъ вагоновъ можно ставить въ нихъ лош. только поперегъ, о чемъ каждый разъ должно быть оговариваемо въ расчетѣ, установка производится слѣдующимъ образомъ: 1-ая лош. ста-

вится поперегъ въ правую сторону вагона, плотно къ самой стѣнѣ; 2-ая— ставится точно также въ лѣвую половину вагона, а послѣдующія лош. устанавливаются поперегъ въ промежуткѣ между 1-ою и 2-ою, причемъ всѣ лош. обращаются головами къ сторонѣ, противоположной входу. — 2) Въ нѣкоторыхъ случаяхъ, требующихъ особой поспѣшности, и если переѣздъ по желѣзной дорогѣ не болѣе 8 час., допускается перевозить лош. ослѣданными въ хомутахъ, но какъ при этомъ лош. должны занимать въ вагонѣ болѣе мѣста, то таковой порядокъ перевозки долженъ быть принятъ съ соображеніемъ при составленіи расчета лош. по вагонамъ.

3) *Обоза и арт-ии*: а) Повозки обоза накатываются по оди-ночкѣ и устанавливаются на нихъ по возможности ближе одна къ другой; при нагрузкѣ же арт-ии, на каждую поѣздную платформу накатывается сперва передокъ, потомъ орудіе, затѣмъ другое орудіе и, наконецъ, передокъ. Зарядн. ящики накатываются на поѣздныя платформы одинъ за другимъ, по порядку номеровъ орудій, къ которымъ они принадлежатъ; причемъ на крышахъ ящиковъ при нагрузкѣ не должно ничего находиться. б) Для выигранія мѣста, дышла и оглобли снимаются, гдѣ это необходимо. в) Если оглобелыя повозки обоза помѣщаются на поѣздныхъ платф. поперегъ, то оглобли ихъ не снимаются, а загибаются вверхъ, и крѣпко привязываются къ повозкамъ. г) Повозки съ несъемными оглоблями устанавливаются вдоль платф., оглоблями вверхъ и къ хвосту поѣзда. д) Подъ колеса повозокъ, орудій, передковъ и зарядныхъ ящиковъ, для большей устойчивости, подкладываются доставляемые упр-іями желѣзн. дорогъ деревянныя подкладки или полѣнья, а, въ случаѣ установки повозокъ на платф. и въ открытые вагоны, не имѣющіе бортовъ, повозки, кромѣ того, крѣпко привязываются къ стойкамъ, или къ кольцамъ сихъ послѣднихъ, веревками, которыя воинск. части должны имѣть при себѣ въ достаточномъ количествѣ.

4) *Тяжестей*. Войсковое имущество, подъ свозъ котораго не полагается казеннаго обоза, а равно офиц-скія и солдат. вещи, укладываются частію въ багажные вагоны, а частію—на платф., подъ повозками обоза. При укладкѣ тяжестей на платф., подъ повозками обоза, слѣдуетъ наблюдать, чтобы общій вѣсъ тяжестей каждой платф. не превышалъ предѣльнаго груза, ея поднимаемаго. Тѣ платф., на которыхъ помѣщаются подъ повозками тяжести, покрываются, на время перевозки, надежными брезентами, доставляемыми упр-іями желѣзн. дорогъ; вагоны же, нагруженные войсковымъ имуществомъ, припечатываются казенною печатью или печатью нач-ка перевозимой части. На той платф., гдѣ становится повозка для казны и письмен. дѣлъ, долженъ постоянно находиться час-ой; если же помѣщеніе его на платф. окажется неудобнымъ, то онъ можетъ быть доставленъ на площадкѣ ближайшаго къ этой платф. вагона III кл.; смѣна этого час-го производится чрезъ промежутокъ времени, назначаемый нач-комъ перевозимой части.

д) **Слѣдованіе по желѣзной дорогѣ.** Воин. чины должны: въ конск. вагонахъ не курить и во время движенія отнюдь изъ нихъ не выльзать; не высовывать изъ вагоновъ головы, рукъ, ногъ и оружія, а также и не кричать; во время движенія поѣзда, въ вагонахъ III кл. дверей не отворять, а въ товарныхъ приспособленныхъ—не отворять болѣе, какъ на длину защелки; не переходить изъ вагона въ вагонъ и не выходить изъ нихъ ранѣе сигнала; при остановкахъ поѣзда на станціяхъ—выходить изъ вагоновъ съ той стороны, которая будетъ обращена къ станціонной платф. или куда будетъ приказано, и по данному сигналу немедленно садиться; на станціяхъ—по рельсамъ не ходить. Если бы час-ой, находящійся у денег. ящика, во время движенія поѣзда замѣтилъ, что которая либо изъ платф. нагруженныхъ повозками обоза загорѣлась отъ упавшей на нее искры, то сообщаетъ о томъ немедленно находящемуся вмѣстѣ съ нимъ въ вагонѣ кондуктору, а за отсутствіемъ кондуктора—держитъ за протянутую поверхъ или сбоку поѣзда сигнальную веревку и тѣмъ даетъ знать машинисту, что поѣздъ слѣдуетъ остановить. При остановкахъ поѣзда менѣе чѣмъ на 5 мин., людямъ не дозволяется выходить изъ вагоновъ; при болѣе же продолжительныхъ остановкахъ, о которыхъ нач-къ эшелона предваряется заблаговременно об.-кондукторомъ, для выхода людей изъ вагоновъ подается сигналъ *направо* или *нальво*, или ком.: *Выходить направо*, или: *выходить нальво*. По этому сигналу, или по км-дѣ, люди, положивъ ружья на скамейки, выходятъ изъ вагоновъ. По 1-му звонку на станціи для сбора людей въ вагоны, подается сигналъ *сборъ* или км-да: *въ вагоны садись*. Во время этихъ остановокъ оф-ры обходятъ порученные ихъ надзору вагоны. При остановкахъ поѣзда на станціяхъ, для охраненія вагоновъ съ тяжестями и платф. съ обозомъ, выставляются час-е, на обязанность которыхъ возлагается также наблюденіе за тѣмъ, чтобы нижн. чины не ходили по рельсовому пути. При переѣздахъ болѣе 1½ сутокъ, лошадямъ дѣлается проводка.

е) **Высадка войскъ изъ поѣзда.** По прибытіи на станцію *назначенія*, изъ вагоновъ выходятъ: нач-къ перевозимой части, всѣ оф-ры и горн. или тр-чъ. Первый тотчасъ же приказываетъ дать сигналъ *направо* или *нальво*, смотря по тому, въ какую сторону слѣдуетъ выходить, или ком.: *Выходить направо* (или: *нальво*). По этому сигналу, или по км-дѣ, люди, кромѣ находящихся въ конск. вагонахъ, взявъ ружья (и у кого есть—ранцы) выходятъ изъ вагоновъ. Затѣмъ:

1) *Въ пльхотъ.* — Части собираются на дворѣ станціи, гдѣ, надѣвъ ранцы и примкнувъ штыки, строятся по строевому разсчету. **Знамя** выносится изъ вагона по высадкѣ людей, причѣмъ ему должна быть отдаваема честь по общимъ для сего правиламъ. **Нижн. чины**, назначенные для разгрузки обоза, вы-

грузки войск, имущества и вывода лош., выйдя из вагоновъ, собираются противъ соотвѣтствующихъ платф. и товар. вагоновъ, гдѣ составляютъ ружья и складываютъ подъ ними ранцы. Затѣмъ изъ конск. вагоновъ выносятся мостки, хомуты, сбруа и сѣдла и потомъ выводятся лош., буде возможно, одновременно, въ порядкѣ обратномъ тому, который указанъ при посадкѣ. По выводѣ лош., на нихъ надѣваются хомуты и сѣдла. Если разгрузка лош. производится не на станціонную платф., а прямо на полотно дороги, то складные мостки приставляются къ вагонамъ и выводъ лош. дѣлается изъ столькохъ вагоновъ сразу, сколько имѣется мостковъ въ поѣздѣ, и во столько приемовъ, сколько разъ понадобится переносить мостки отъ одного вагона къ другому. Рабочія партіи скатываютъ повозки обоза съ платформъ поѣзда (если поѣздъ остановился у станціонной платф., то на нее, а если разгружаться приходится на дорогу, то—установивъ предварительно мостки) и располагаютъ ихъ на станціон. дворѣ въ пунктахъ, удобныхъ для запряжки лош. Обозные рядовые немедленно запрягаютъ лош., а затѣмъ обозъ безотлагательно свозится со двора станціи. Нижн. чины, назначенные для разгрузки имущества, оф-рскихъ и солдат. вещей, выносятъ ихъ изъ вагоновъ и укладываютъ на подводы, доставленные кв-рами; эти подводы тоже свозятся со двора станціи неотлагательно по ихъ нагрузкѣ. По окончаніи разгрузки, нижн. чины, производившіе оную, уложивъ мостки въ вагоны и сдавъ ихъ поѣздной прислугѣ, надѣваютъ ранцы и, разобравъ ружья, уводятся со станціи подъ км-дою оф-ра.

2) *Въ кавалеріи.*—Нижн. чины, назначенные для разгрузки поѣзда, въ томъ же порядкѣ, какъ и передъ нагрузкой поѣзда, строятся противъ соотвѣтствующихъ платф. и багажного или крытого товар. вагона съ багажемъ, и противъ конск. вагоновъ; потомъ нач-къ перевозимой части даетъ сигналы: 1) *сборъ*, 2) *слушай*, 3) *садись*, или ком.: 1) *Выходи*, 2) *запрягай* и *сдѣлать лошадей*, 3) *садись*. По 1-му сигналу (км-дѣ), рабочіе приступаютъ къ выгрузкѣ обоза и багажа, а прочіе нижн. чины, вмѣстѣ съ находившимися въ конск. вагонахъ, выносятъ изъ нихъ сѣдла, хомуты, фуражъ и проч., укладываютъ всѣ эти вещи на станц. дворѣ и, отвязавъ повода и снявъ поперечныя закладки, замундштучиваютъ лош., а затѣмъ выводятъ ихъ на дворъ, одну за другою, сначала лош. правой, а потомъ—лѣвой половины вагона. По 2-му сигналу (км-дѣ), подаваемому не ранѣе вывода изъ вагоновъ всѣхъ коней, упряжныя лош. отводятся къ соотвѣтствующимъ повозкамъ обоза и тотчасъ же въ нихъ впрягаются, а строевыя—осѣдлываются прочими нижн. чинами. По 3-му сигн. (км-дѣ) люди садятся на коней и строятся по строевому расчету; затѣмъ эшелонъ немедленно очищаетъ дорогу.

3) *Въ арт-ии.*—Нижн. чины, по выходѣ изъ вагоновъ, склады-

ваютъ ранцы, а въ конной арт-и — сабли, гдѣ либо восторонѣ; выстраиваются въ томъ же порядкѣ, какъ и передъ нагрузкою поѣзда, противъ соотвѣтствующихъ платф. багаж. и конск. вагоновъ, и приступаютъ къ выгрузкѣ всего поѣзда, за исключеніемъ строевыхъ лош. кон.-арт-и. Затѣмъ нач-къ подаетъ сигналъ *сборъ* или ком.: *Запрягать* и *сѣдлатъ*, по которымъ нижн. чины (въ пѣш. арт-и, надѣвъ ранцы) собираются къ орудіямъ и повозкамъ, подводятъ къ нимъ лош., впрягаютъ ихъ и сѣдлаютъ. Въ кон. арт-и нач-къ перевозимой части приказываетъ дать сигналъ *шагомъ*, по которому прислуга перебѣгаетъ къ конск. вагонамъ, гдѣ стоятъ строевыя лош., выносятъ сѣдла и конскую амуницію и затѣмъ каждый нижн. чинъ выводитъ свою лош. По выводѣ всѣхъ строевыхъ лош. изъ вагоновъ, подается км-да: *сѣдлатъ*, по которой лош. осѣдлываются. По окончаніи запряжки и сѣдланія лош., орудая прислуга собирается къ орудіямъ и выстраивается при нихъ, а по сигналу или км-дѣ: *садись*, въ пѣшей арт-и оф-ры, уносн. фей-ры и вздовые, а въ конной — всѣ чины, садятся на лош.

III. Перевозка на судахъ ¹⁾.

а) **Предварительныя распоряженія** по предмету перѣзда водою см. стр. 412—414. Для занятія квартиръ и заготовленія подводъ и продовольствія въ мѣстѣ высадки, посылаются въ предшествующій отправленію войскъ рейсъ кв-ры, фуражиры и артельщики на основаніи общихъ правилъ (см. стр. 818 и 819).

б) **Нагрузка обоза, арт-и и тяжестей.** Обозъ и тяжести отправляются на пристань отдѣльно отъ эшелоновъ, и къ тому времени, которое будетъ назначено; причемъ командирруется на пристань оф-ръ и такое число ун. оф-ровъ и нижн. чиновъ, которое, по усмотрѣнію нач-ковъ эшелоновъ, признано будетъ необходимымъ для производства нагрузки.

Примѣч. Денеж. и аптеч. ящики направляются къ пристави съ однимъ изъ эшелоновъ и перевозятся: первый — на томъ суднѣ, на которомъ будетъ находиться нач-къ перевозимой части войскъ, а второй — на суднѣ, назначенномъ для помѣщенія больныхъ.

По прибытіи на пристань, высланный съ обозомъ оф-ръ освѣдомляется у к-ра парохода, какъ и на какихъ судахъ должны быть размѣщены люди, тяжести и лош., находящіяся въ составѣ эшелона и прибывшіе съ обозомъ, куда могутъ быть сложены оружіе, амуниція и конскій уборъ, и гдѣ долженъ

¹⁾ Военск. уст. о службѣ въ учебн. лаг. и въ походахъ, изд. 1871 г.

быть расположенъ эшелонъ по прибытіи своемъ на пристань, для скорѣйшей и удобнѣйшей посадки его на суда. Свѣдѣнія эти сообщаются оф-ромъ нач-ку перевозимаго отряда немедленно по прибытіи послѣдняго къ мѣсту посадки. Предназначенный для перевозки обозъ располагается оф-ромъ, по возможности, ближе къ судамъ, на которыя онъ будетъ грузиться. Выставивъ къ обозу час-хъ, оф-ръ приступаетъ къ самой нагрузкѣ, причемъ: а) повозки устанавливаются въ линіи и плотно одна за другою; б) между линіями повозокъ и вдоль судна, по срединѣ его, а также къ люкамъ, если имѣется трюмъ, и къ сходамъ—оставляются проходы, отъ $\frac{1}{2}$ до $1\frac{1}{2}$ арш. шириною; в) на кормѣ, для свободного движенія румпеля, и на носу, для буксирнаго каната, по указанію к-ра судна, оставляются незанятая пространства, и отдѣляются отъ остальной части палубы протянутыми веревками; г) патрон. ящики и повозки съ порохомъ и лаборат. припасами помѣщаются преимущественно въ трюмъ, съ закрытыми люками, для лучшаго предохраненія ихъ отъ огня. Повозки эти (поставленные для нагрузки, въ такомъ мѣстѣ, гдѣ не представляется опасности отъ огня, т. е. по возможности далѣе отъ жилья и въ такомъ разстояніи отъ берега, чтобы искры съ проходящихъ пароходовъ не могли долетать до нихъ) накатываются на судно по мосткамъ и направляются къ отверстію люка, черезъ которое и спускаются въ трюмъ посредствомъ имѣющихся при люкѣ тали, или по особо устроенному наклонному помосту. Въ трюмѣ повозки накатываются одна за другою вдоль судна и устанавливаются въ линіи такъ, чтобы оглобли или дышла заднихъ повозокъ находились подъ осями переднихъ.

в) Посадка людей на суда. По приходѣ на пристань къ назначенному времени, каждый эшелонъ располагается въ такомъ порядкѣ и на томъ мѣстѣ, которые, не стѣняя нагрузки и выгрузки постороннихъ судовъ, находящихся у пристани, окажутся наиболѣе удобными для производства посадки; затѣмъ нач-къ эшелона, осмотрѣвъ, въ сопровожденіи подчиненныхъ ему оф-ровъ, отведенное для людей помѣщеніе на судахъ, дѣлаетъ распоряженіе о посадкѣ, какъ то: назначаетъ для ближайшаго надзора за оною на каждое судно оф-ра, приказываетъ сдѣлать людямъ соотвѣтствующій расчетъ, выставляетъ гдѣ нужно час-хъ и т. п.

Примѣч.: 1) Воин. чины, размѣщаются для перевозки: нач-къ и оф-ры—на пароходы; деж-е же оф-ры и назначенные для наблюденія за порядкомъ на судахъ, а также докторъ съ фельдшеромъ и веѣ нижн. чины—на буксирныхъ пароходахъ судахъ; причемъ на каждомъ нижн. чина отводится не мене 14 кв. ф. пространства, а для оф-ровъ, помѣщающихся вмѣстѣ съ нижн. чинами въ баржахъ, устраиваются особые рубки. Въ такихъ же рубкахъ помѣщаются больные и докторъ съ фельдшеромъ.—2) Заболѣвшіе заразительными болѣзнями не должны быть помѣщаемы на суда, и потому предвзри-

тельно посадки, каждому эшелону дѣлается медич. осмотръ, и заболѣвшихъ такими болѣзнями сдають въ больницу или госпиталь, находящіеся въ пунктѣ отправленія. Если заразительная болѣзнь появилась, на комъ-либо, во время плаванія, то одержимыхъ ею немедленно отдѣляютъ въ особую каюту на пароходѣ и сдають въ первомъ попутномъ лечебномъ заведеніи.—3) Если при эшелонѣ имѣется знамя, то, прежде посадки войскъ, оно отсылается (на баржу) съ церемонією и устанавливается или укладывается, гдѣ окажется наиболее удобнымъ.—4) При высадкѣ, знамя принимается войсками также съ церемонією.

Для производства самой посадки, нач-къ эшелона отдаетъ особое приказаніе, по которому люди идутъ (въ двѣ шр-ги, рядомъ, на шагъ разстоянія одинъ за другимъ) съ пристани на суда, имѣя ружья съ отомкнутыми штыками, и располагаются на палубѣ и въ трюмѣ, на указываемыя имъ мѣста.

г) Установка на суда лошадей. Каждая лош. вводится на палубу по мосткамъ тѣмъ нижн. чиновъ, который имѣеть за нею уходъ, и становится такъ, чтобы, по размѣщеніи всѣхъ лош. въ стойлахъ, онѣ находились въ такомъ порядкѣ, въ какомъ привыкли ходить въ строю или въ запряжкѣ, или же стоять въ конюшнѣ. Для надзора за лош. во время перевозки, назначается необходимое число нижн. чиновъ, примѣрно по одному на 3 лош., а въ первое время по установкѣ—и болѣе; въ случаѣ же безпокояства лош., не смотря на нахожденіе съ ними людей, наружная сторона стойлъ запирается перекладинами. Сбруя и весь конск. уборъ, предварительно установки лош., складываются въ устроенныя или отведенныя на судахъ помѣщенія и подъ надзоромъ каптенар., кварт., или особо назначенныхъ ун. оф-ровъ. Фуражъ, перевозимый съ лош., складываютъ на суднѣ въ безопасномъ отъ огня и, по возможности, въ закрытомъ мѣстѣ.

д) Арт-ія орудія устанавливаются на палубы тѣхъ судовъ, въ трюмѣ которыхъ предварительно нагружены принадлежащія имъ передки и заряд. ящики; каждое ор., съ закинутыми назадъ правилами, ввозится людьми по мосткамъ и ставится одно за другимъ вдоль палубы такъ, чтобы хоботъ впереди находящагося ор. приходился подъ осью сзади стоящаго, а дуло послѣдняго заходило за тарельную часть перваго. Между образующимися при такой установкѣ линіями ор., оставляются промежутки отъ $\frac{1}{2}$ до $\frac{3}{4}$ арш. шириной, а по срединѣ палубы, во всю ея длину—проходъ отъ $\frac{3}{4}$ —1 арш. Передки могутъ быть устанавливаемы на палубѣ, но—когда въ нихъ не имѣется зарядовъ.

е) Правила, соблюдаемыя войсками во время плаванія на судахъ. Войска должны выполнять безпрекословно всѣ требованія к-ровъ судовъ, и никто не имѣеть права вмѣшиваться въ распоряженія судоваго нач-ва относительно времени и мѣста остановокъ судовъ для ихъ надобностей; строго воспрещается задерживать пароходы и буксируемыя ими

суда долѣе назначеннаго, по условію, времени, при спускѣ нижн. чиновъ на берегъ въ лежащихъ, по пути плаванія, пунктахъ. Въ случаѣ надобности облегчить суда (какъ напр. при переходѣ ихъ черезъ перекаты), войска обязаны даже высаживаться, по требованію судоваго нач-ва, и слѣдовать сухопутно до того мѣста, гдѣ оканчиваются перекаты и гдѣ представится возможность вновь принять людей на суда. Никто изъ воин. чиновъ не долженъ входить на мѣста, назначенныя для судорабочихъ; куреніе табаку дозволяется только днемъ и не иначе, какъ на той части судна, которая отведена для этой цѣли к-ромъ онаго. Для наблюденія за порядкомъ и для надзора за выполненіемъ всѣхъ мѣръ предосторожностей отъ огня, на палубѣ и въ трюмѣ каждаго судна постоянно находится по одному деж-му ун. оф-ру и по нѣскольکو дней-хъ, а деж-му по судну оф-ру вмѣняется въ обязанность обходить оносъ съ тою же цѣлію по возможности чаще, въ особенности ночью.

На судахъ, нагруженныхъ повозками съ порохомъ или лаборат. запасами, кромѣ к-ла изъ 6—10 рядовыхъ при ун. оф-рѣ и судорабочихъ, никто не долженъ находиться.

Утромъ и вечеромъ, по данному сигналу, люди строятся на палубѣ или около паръ для молитвы и переключки; собираются же для обѣда и ужина въ то время, которое назначается начкомъ эшелона, по соглашенію съ к-ромъ того судна, на которомъ перевозятся войска.

Воспрещается нижн. чинамъ: перевѣшиваться черезъ бортъ, ложиться спать близко къ краю судна, отправлять естественныя надобности внѣ, нарочно устроенныхъ для того, приспособленій и вообще находиться на такихъ мѣстахъ, куда входъ не дозволенъ.

Во время остановокъ судна у берега на нѣсколько часовъ, воинскіе чины могутъ быть выпускаемы: для купанья, мытья бѣлья и проч. надобностей, причемъ, предварительно спуска людей, выставляется на берегу цѣпь час-хъ, обязанная наблюдать за тѣмъ, чтобы нижн. чины не отходили, безъ особаго разрѣшенія, на далекое разстояніе отъ пункта остановки судна; купаться же люди должны км-дами и не иначе, какъ на тѣхъ только мѣстахъ, которые будутъ указаны лоцманами. По данному для посадки сигналу, нижн. чины обязаны безъ замедленія собираться на судно, а деж-ые и днев-ые строго наблюдаютъ за тѣмъ, чтобы никто изъ нихъ безъ дозволенія не приносилъ съ собою водки. Если остановка судна дѣлается для полученія для нижн. чиновъ продовольственныхъ припасовъ, то немедленно, по приходѣ послѣдняго къ пристани, отрягается начкомъ эшелона особая км-да, при ун. оф-рѣ, которая, взявъ съ собою необходимое количество мѣшковъ, отправляется за упомяну-

тыми предметами, закупивъ оныя на рынкѣ или принявъ отъ заготовителя, возвращается тотчасъ же на судно.

ж) Высадка войскъ и выгрузка тяжестей. Выгрузка судовъ производится въ слѣдующемъ порядкѣ: до начала ея выставляется цѣпь час-хъ; затѣмъ назначается необходимое число нижн. чиновъ для своза повозокъ и для перепоски тяжестей; потомъ приступаютъ къ выгрузкѣ тѣхъ и другихъ прежде высадки людей. Повозки и тяжести размѣщаются на берегу въ указанномъ мѣстѣ, и въ такомъ порядкѣ, при которомъ не загромождалась бы пристань и не замедлялась бы работа. По выгрузкѣ тяжестей, сводятся съ судовъ лош., затѣмъ уже сходятъ на берегъ и люди, которые, забравъ принадлежащее имъ оружіе, амуницію и вещи, слѣдуютъ на пристань (въ одну или двѣ шр-ги) и располагаются на оной въ такомъ порядкѣ, какъ будетъ приказано. По окончаніи выгрузки, деж. ун. оф-ры и дневные осматриваютъ, подъ надзоромъ деж. оф-ровъ, суда и забираютъ оставленные нижн. чинами вещи, а затѣмъ уже снимаются час-ые, и войска отправляются съ мѣста высадки по назначенію.

По прибытіи, къ мѣсту назначенія, судовъ съ орудіями, повозками съ порохомъ и тюками лаборатор. запасовъ, они выгружаются немедленно, начиная съ орудій. Причемъ повозки съ порохомъ и тюки съ лабораторн. припасами не оставляются на пристани.

IV. Расположеніе въ лагерѣ ¹⁾.

а) Разбивка лагеря. Л-ремъ войска располагаются или въ палаткахъ или въ баракахъ. Палатки для нижн. чиновъ, шт. и об. оф-ровъ имѣютъ основаніе квадратное, по 7 ш. въ каждой сторонѣ. О числѣ палатокъ см. въ отд. IV стр. 397.

А

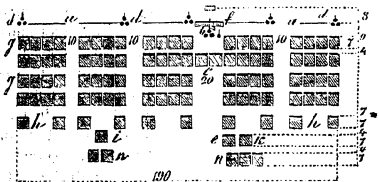

каждой роты располагаются по 4 въ рядъ, а роты становятся по порядку бат-наго разчета (на черт. А показанъ разверн.

1) Въ пльхотѣ л-рь разбивается развернутымъ фронтомъ или глубокимъ строемъ. Въ развернутомъ л-рѣ палатки

^{*)} Войск. уст. о служ. въ уч. лагер., изд. 1871.

л-рь 5-ти ротн. бат-на); между ротами оставляется интервалъ, въ 10 ш.; между полубат-ми—въ 20 ш. Въ глубокомъ л-рѣ палатки для каждаго вз-да разбиваются въ 2 ряда и вз-ды стано-

Б

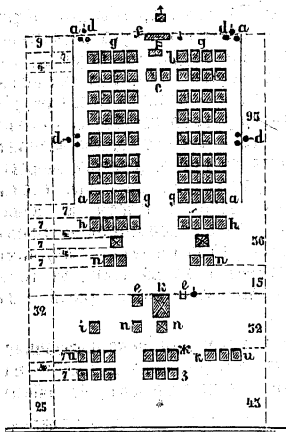

вятся въ томъ порядкѣ, какъ въ к-нѣ изъ середины (на черт. Б показанъ л-рь 4-хъ ротн. отд-го бат-на). Расположеніе л-ря означено на черт., гдѣ показаны: *aa*—лагерныя линейки, *b*—знамя, *c*—палатки л-рнаго к-ла, *d*—деж-ые и дн-ые, *e*—палатка б. ад-та, *f*—л-пый к-ль, *gg*—палатки нижн. чиновъ, *hh*—палатки оф-ровъ, *k*—палатка б. к-ра, *i*—палатки мл. шт. оф-ра, *nn*—палатки деньщиковъ.

При расположеніи полка, бат-ны становятся въ одну линію съ интервалами въ 25 ш. П-къ глубокимъ л-ремъ располагается, какъ показываетъ чертежь: *a*—палатки нижн. чиновъ, *b*—палатки оф-ровъ, *c*—палатка п-го к-ра (съ прав. ея стороны денежн. ящ.), *d*—палатка п-го ад-та, *e*—палатки деньщиковъ п. к-ра и п. ад-та, *e*—муз-товъ, *ж*—оф-рскихъ чиновъ полк. штаба,

з—полк. канцеляріи, *i*—к-ра нестр-вой роты, *u*—нестр-хъ нижн. чиновъ, *к*—обозъ (обозы становятся въ 2 линіи; въ каждой линіи впереди—повозки, за ними—сбруя и, наконецъ—коновязь для подъемн. лошад., позади коновязей складывается фуражь, патронныя ящики становятся правѣ задняго к-ла), *л*—кухни оф-ровъ, *м*—кухни солдатскія, *н*—мѣсто для столовъ, *o*—отхо-

з—полк. канцеляріи, *i*—к-ра нестр-вой роты, *u*—нестр-хъ нижн. чиновъ, *к*—обозъ (обозы становятся въ 2 линіи; въ каждой линіи впереди—повозки, за ними—сбруя и, наконецъ—коновязь для подъемн. лошад., позади коновязей складывается фуражь, патронныя ящики становятся правѣ задняго к-ла), *л*—кухни оф-ровъ, *м*—кухни солдатскія, *н*—мѣсто для столовъ, *o*—отхо-

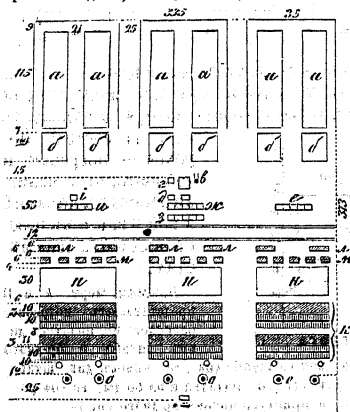

жя мѣста. Въ развернутомъ л-рѣ полкъ располагается подобнымъ же образомъ, съ тою только разницею; что обозы становятся въ одну линію.

2) Въ *плш. арт-ии* л-рѣ б-рен располагается, какъ указываетъ чертежъ: *aa*—орудія, *bb*—передки, *cc*—заряд. ящики, *dd* — палатки нижн. чиновъ, *e* — палатка бтр. к-ра, *ff*—палатки унтеръ штаба, *gg* — коновязи, *hh* — фуражъ; далѣе располагаются, за л-ною дорогою, оф-рскія и солдат. кухни, дерновые столы, обозы, отхожія мѣста и задняя цѣпь. При расположеніи л-ремъ двухъ б-рей интервалъ между ними оставляется въ 25 шаг., въ которомъ помѣщается л-рный к-лѣ б-рей.

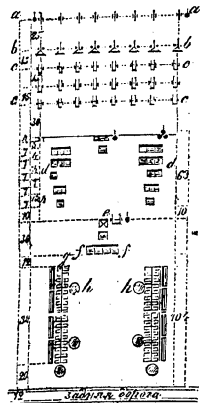

3) *Дивизія пѣх-ая* становится л-ремъ согласно показаннаго на черт.: *aa*—палатки л-ря, *б*—палатки див-наго штаба, *в*—палатки бр-дныхъ увр-ій, *гг*—линія кухонь и столовъ, *дд*—обозы,

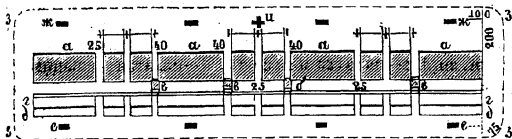

ее—задніе к-лы, *жжж*—полевые к-лы, *зззз*—линія цѣпи. Походная церковь *и* становится шагахъ во 100 передъ серединою дивизіи перпендикулярно или параллельно фронту лагеря, алтаремъ къ сторонѣ востока.

Пороховые погребки и лабораторныя палатки располагаются внѣ л-ной цѣпи и въ безопасныхъ отъ огня мѣстахъ.

Примѣч. Черт. А и Б представляютъ подробное расположеніе палатокъ дивиз. штаба и бр-днаго

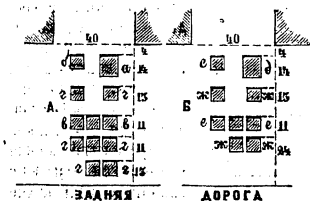

упр-ія: *а*—пал. нач-ка дивизіи, *б*—нач-ка штаба див., *вв*—чиновъ див. штаба, *гг*—плш.; нестр. и прислуги чин. див. шт., *д*—палатка к-ра бр-ды, *ее*—оф-ровъ бр-днаго упр-ія, *жж*—пно., нестр. и прислуги чиновъ бр-днаго упр-ія.

4) *Кав-ий л-рь* въ общихъ чертахъ сходенъ съ пѣх-мъ; порядокъ его разбивки указать на чертежѣ: *а*—стапокъ со штанд.,

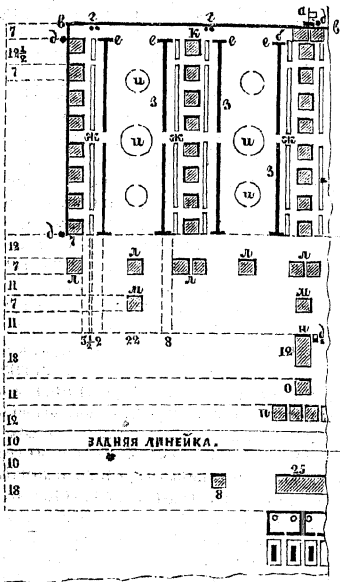

б—палатки л-рнаго к-ла, *вв*—общая линейка, *мм*—деж-ый и дн-ые, *д*—час-й, *еее*—земляные валики, *жжжж*—амуничники и конск. сбруя, *ззз*—коновязи, *ии*—круги для сѣна, *ккк*—палатки нижн. чиновъ, *ллл*—палатки об. оф-ровъ. *мм*—палатки шт. оф-ровъ, *н*—палатка полк. к-ра, имѣя сбоку ящики для казны, *о*—палатка к-ра нестроев. роты, *п*—палатки нестроев. роты. За задней линейкой располагаются оф-рскія и солдатск. кухни, обозъ и отхожія мѣста.

Б) *Конно-арт-ий л-рь* отличается отъ лагерьа кав-ий арт-нимъ паркомъ,

стоящимъ впереди фронта лагерьа, подобно тому, какъ показано въ пѣш. арт-ий; интервалы по фронту коновязей дѣлаются нѣсколько шире съ такимъ расчетомъ, чтобы флагвыя орудія и ящики б-рей стояли бы на продолженіи боковой линейки лагерьа б-рей.

Б) *Вступленіе въ л-рь*. Для занятія л-ря, наканунѣ вступленія въ него войскъ, высылаются кв-ры, въ томъ числѣ и порядкѣ, которые указаны на стр. 818. При самомъ вступленіи войскъ въ л-рь, оф-ры, высланные съ кв-рами, встрѣчаютъ войска у черты л-рной цѣпи и доносятъ своимъ к-рамъ о занятіи л-ря; кв-ры же, оставаясь въ л-рѣ, становятся (по 1 ун. оф-ру и по 2 ряд. отъ роты) на мѣстахъ, опредѣленныхъ для деж-хъ ун. оф-ровъ и дн-хъ.

Пѣх. войска, подойдя къ чертѣ л-рной цѣпи, остававливаются, перестраиваются въ к-ны изъ середины; а подходя къ

л-рымъ своимъ мѣстамъ, высылаютъ 3 жал-ровъ впередъ и по нимъ выстраиваются передъ серединою л-рцыхъ своихъ мѣсть, лицомъ въ поле, шаг. въ 60 отъ линеекъ, считая это разстояніе отъ головы к-ны до линеекъ. Бар-ки отходятъ за бат-ны, а муз-ты—за средину полка, и становятся за знаменными сошками. Когда бат-ны выстроятся, полк-ой к-рѣ ком.: *Караульные впередъ.* Эту км-ду повторяетъ к-рѣ того бат-на, къ которому принадлежитъ очередная рота, и по ней паряжешные въ к-ль люди выводятся своимъ рот. к-ромъ передъ средину полка на 20 шаг. Затѣмъ к-лы распускаются и поступаютъ на основаніи тѣхъ правилъ, кои излагаются ниже въ статьѣ о разводѣ. Какъ только к-льные будутъ выведены на средину, к-рѣ полка ком.: *На плечо, подъ знамена, слушай, на к-уль.* По этой км-дѣ бат-ны отдаютъ честь, бар-ки и гор-ты играютъ подъ знамена, а знамена при ад-тахъ (а гдѣ оныхъ не имѣется—при к-рахъ ротъ, при коихъ онѣ находились) относятся на опредѣленные имъ мѣста въ л-рѣ ¹⁾. До прибытія час-хъ отъ л-рнаго к-ла, къ знаменамъ приставляются час-е отъ 1-го вз-да 3-тихъ ротъ, которые, при оф-рахъ, слѣдуютъ тотчасъ за знаменами. Когда знамена будутъ положены на знам. сошки, к-рѣ полка, подавъ знакъ для прекращенія боя, ком.: *На плечо, затѣмъ: по палаткамъ.* По послѣдней км-дѣ, повторяемой бат. к-рами, роты правой половины бат-на поварачиваются на право, а роты лѣвой половины—на лѣво, по км-дѣ своихъ к-ровъ. Затѣмъ бат. к-ры ком., по предварительной км-дѣ полк. к-ра: *Шагомъ, М.* Взв-е к-ры ведутъ свои вз-ды къ соответствующимъ линейкамъ, впереди которыхъ, шагахъ въ 3-хъ, останавливаютъ вз-ды и поворачиваютъ во фронтъ. Роты, по км-дѣ своихъ рот. к-ровъ, составляютъ ружья въ козлы, снимаютъ ранцы и вѣшаютъ амуницию на ружья, а ранцы кладутъ за ружьями. Снявъ амуницию, люди, рассчитанные уже по палаткамъ, идутъ за палатками къ повозкамъ (которые между тѣмъ подвозятся къ ротамъ), берутъ палатки и приступаютъ къ постановкѣ ихъ. По установленіи палатокъ, люди убираютъ амуницию, ранцы, ружья и жалоп. значки въ палатки, а деж-ые ун. оф-ры и днев-ые смѣняютъ кв-ровъ.

Деж-ый по полку, получивъ отъ ун. оф-ра лагерн. к-ла рапортъ о занятіи к-ловъ и постовъ, докладываетъ о семъ полк. к-ру.

При вступленіи въ л-рѣ дивизіи, полки распускаются отдѣльно, по мѣрѣ своего вступленія въ л-рѣ.

Порядокъ вступленія кав-и въ л-рѣ сходенъ съ изложеннымъ; только при вызовѣ к-льныхъ, вмѣстѣ съ ними выѣзжаютъ и коноводы, которые, по км-дѣ деж-го по полку: *К-льные слѣзай,* принимаютъ лошадей и отводятъ ихъ прямо въ л-рѣ.

¹⁾ Знамена проносятся чрезъ средній интервалъ въ к-нѣ. Ад-ты предварительно сѣзжаютъ съ лошадей и ведутъ знамя пѣшкомъ.

в) О дежурныхъ и рундахъ.

Въ полкахъ пѣхоты ежедневно наряжаются: 1) деж-ый по полку—изъ р. к-ровъ, 2) деж-ые по бат-намъ—изъ мл. об. оф-ровъ, 3) по 1 деж-му въ каждой ротѣ ун. оф-ру и по 1 днев-му съ каждою полувз-да, 4) деж-ые въ бат-нахъ бар-ки—и 5) деж-ые по кухнямъ ун. оф-ры, по 1-му отъ полка.

Примѣч. Въ отдѣлн. бат-нѣ нарядъ деж-хъ остается тотъ же, который назначенъ для каждого бат-на въ полку.

При расположеніи въ лагерѣ дивизіи, кромѣ деж-хъ въ полкахъ, назначаются: *деж-ый по л-рю*—изъ числа бат. к-ровъ или мл. шт. оф-ровъ; *рундъ*, какъ помощникъ деж-му по л-рю дивизіи—изъ рот. к-ровъ того же полка, отъ котораго наряженъ деж-ый по дивизіи. Когда въ л-рѣ расположено нѣсколько дивизій вмѣстѣ, то сверхъ указаннаго наряжаются: *деж-ые по л-рю*—изъ числа полк. к-ровъ и к-ровъ арт-хъ бр-дѣ, и *деж-ые по всей арт-и* — изъ числа б-рейныхъ к-ровъ.

Если при л-рѣ учреждается госпиталь, то наряжается деж-ый оф-ръ и при немъ 1 ун. оф-ръ съ 2 ряд-ми. Буде при самыхъ полкахъ устроены лазареты, то одинъ изъ деж-хъ по бат-намъ есть вмѣстѣ и деж-ый по полк. лазаретѣ, кромѣ того наряжается одинъ ун. оф-ръ съ 2 рядовыми. Въ лагерѣ дивизіи, а при расположеніи нѣсколькихъ дивизій вмѣстѣ—въ каждой дивизіи, ежедневно долженъ быть наряжаемъ деж-ый врачъ.

Въ полкахъ кав-и назначаются: 1) деж-ый по полку — изъ оф-ровъ (не ниже шт. ротмистра), 2) деж-ые по див-намъ — изъ млад. оф-ровъ, 3) деж-ые — по эск-намъ ун. оф-ры, 4) днев-ые — по 2 въ эск-пѣ; 5) деж-ые по коновязямъ—ун. оф-ръ по каждому эск-ну и при немъ 4 днев-хъ.

Въ б-реѣ наряжаются деж-ми: по 1 оф-ру, 1 фей-ру и по 2 ряд-хъ. Если двѣ б-реи расположены вмѣстѣ въ одномъ интервалѣ, то 1 оф-ръ назначается деж-мъ по обѣимъ б-реямъ. Въ бр-дѣ старшій изъ деж-хъ по б-реямъ оф-ръ есть вмѣстѣ и деж-ый по бр-дѣ. Если въ л-рѣ нѣсколько арт-хъ бр-дѣ, то назначается, изъ числа б-рейныхъ к-ровъ, деж-ый по всей арт-и.

Въ л-рѣ всѣ вообще деж-ые смѣняются ежедневно въ часть, назначенный для развода. При вступленіи на деж-во являются старшимъ себя деж-мъ и своимъ нач-камъ.

Обязанности деж-хъ: 1) *Деж-ый по лагерю*—а) дѣлаетъ общія распоряженія по л-рю относительно: формы одежды, выставленія и снятія к-ловъ; слѣдитъ за правильностію отправленія службы въ л-рѣ; б) содержитъ точныя свѣдѣнія о прибыли и убыли въ частяхъ, расположенныхъ въ л-рѣ; в) присутствуетъ на зарѣ при старшемъ л-рн. к-лѣ; г) представляетъ старш. нач-ку расположенныхъ въ л-рѣ войскъ, послѣ зари, письменный рапортъ

о состояніи войскъ; д) находится постоянно, кромѣ зари, тамъ, гдѣ присутствуетъ старш. нач-къ расположенныхъ въ л-рѣ войскъ; е) передъ смѣной ¹⁾ является вмѣстѣ съ новымъ Д. старшему въ л-рѣ нач-ку со словеснымъ рапортомъ и представляетъ на утвержденіе пароль; ж) старый Д. пазпачаетъ за два часа до развода форму одежды для должностныхъ. 2) *Деж-ый по дивизіи*— а) объѣзжаетъ въ часъ развода л-рѣ дивизіи для повѣрки, заступили-ли новые деж-ые и к-льные, въ надлежащей-ли они формѣ, и исполнены-ли общія и особыя на тотъ день приказанія нач-ва; б) наблюдаетъ за правильнымъ отправленіемъ службы всѣми должностными лицами въ дивизіи; в) представляетъ письменный вечерній рапортъ о прибыли и убыли нижн. чиновъ дивизіи, какъ Д. по войскамъ, такъ и нач-ку дивизіи; г) о всякомъ важномъ происшествіи доноситъ немедленно Д. по войскамъ и нач-ку дивизіи; д) присутствуетъ при зарѣ въ одномъ изъ полковъ дивизіи, а если старшій лагерн. к-ль назначенъ при одномъ изъ полковъ своей дивизіи, то находится при этомъ полку; е) послѣ зари объѣзжаетъ л-рѣ дивизіи, для повѣрки все-ли въ порядкѣ; ж) въ случаѣ приѣзда въ лагерь Д. по войскамъ или старш. нач-ковъ, встрѣчаетъ ихъ и рапортуетъ о благополучіи ²⁾ (при чемъ долженъ быть верхомъ). 3) *Рундъ*—кромѣ общихъ обязанностей, какъ помощника деж-го по дивизіи, повѣряетъ к-лы. 4) *Деж-ый по полку*—а) за полчаса до развода является, вмѣстѣ съ деж-ми по бат-ну, своему полк. к-ру; б) въ часъ, назначенный для развода, собираетъ всѣ к-лы и наряженныхъ въ должности, осматриваетъ ихъ и отправляетъ по назначенію; в) отвѣчаетъ за своевременное отправленіе всѣхъ км-дѣ, наряжаемыхъ отъ полка на службу, и за форму одежды, въ которой км-да отправлена; г) по возвращеніи км-дѣ, принявъ рапортъ отъ старшаго въ км-дѣ, обо всемъ случившемся рапортуетъ полк. к-ру; д) наблюдаетъ за исправностію к-ловъ и всѣхъ деж-хъ въ полку; е) представляетъ Д. по дивизіи вечерній рапортъ о прибыли и убыли людей; ж) при приѣздѣ старш. нач-ка или деж-хъ по лагерю и по дивизіи въ полкъ, рапортуетъ о благополучіи; если же старшій нач-къ, объѣзжая лагерь, сопровождается Д. по дивизіи, то не рапортуетъ; з) во время обѣда нижн. чиновъ находится на линіи; и) послѣ зари рапортуетъ полк. к-ру обо всемъ случившемся. 5) *Деж-ые по бат-намъ*— а) суть помощники Д. по полку, который чрезъ нихъ дѣлаетъ всѣ распоряженія, требуемыя порядкомъ службы; во время отсутствія Д. по полку старшій изъ нихъ заступаетъ его мѣсто; б) во время обѣда нижн. чиновъ находятся при столахъ; в) одинъ изъ деж-хъ, кромѣ времени солдат. обѣда, находится на линіи

1) Если старшій нач-къ производитъ утромъ ученіе войскамъ, то деж-ые являются на мѣстѣ ученія, по окончаніи его.—2) Въ присутствіи деж-го по войскамъ нач-ку не рапортуетъ.

или въ палаткѣхъ для деж-хъ (за лагерп. к-ломъ на линіи оф-рскихъ); г) послѣ зари, принявъ рапорты отъ деж-хъ по ротамъ своего бат-на, рапортують Д. по полку, даже въ томъ случаѣ, если кто-либо изъ старшихъ нач-ковъ присутствуетъ при зарѣ. 6) *Деж-ые по ротамъ*; а) передають приказанія Д. по полку и бат-намъ; б) смотрять за порядкомъ и чистотой въ расположеніи ротъ и около нихъ; в) наблюдаютъ: 1) чтобы въ л-рѣ не было женщинъ и постороннихъ никому незнакомыхъ лицъ; 2) чтобы торговцы не продавали спиртныхъ напитковъ; 3) чтобы нижн. чины не мыли ружей въ палаткахъ или около нихъ; 4) докладываютъ Д. по бат-ну обо всемъ случившемся, а также о прибыли и убыли людей; г) рапортують Д. по бат-ну, послѣ зари, о благополучіи, подходя по очереди №№ ротъ. 7) *Дневальные* — а) исполняютъ приказанія Д. по ротѣ и доносятъ ему о всякомъ безпорядкѣ или отступленіи отъ предписанныхъ правилъ; б) одинъ изъ дней всегда остается на линіи и въ случаѣ прохода или проѣзда оф-ровъ становится на линію и прикладываетъ руку къ козырьку, а если проходить или проѣзжаетъ нач-къ, которому слѣдуетъ вызывать на линію, то кричитъ: *деж-е на линію*; в) если нач-къ проходить сзади стоящаго на линіи дн-го, то онъ поворачивается кругомъ; г) въ отсутствіе Д. по ротѣ, дн-ые никогда не заступаютъ его мѣста на линіи. 8) *Деж-ый по кухне* — наблюдаетъ за чистотою и порядкомъ на кухнѣ и около нее. 9) *Деж-ый бар-къ или гар-тъ* — находится постоянно на линіи для подаванія боевъ по приказанію нач-ва.

Въ кав-ии и арт-ии обязанности деж-хъ тѣ же, которые указаны выше, сверхъ того Д. по див-намъ обязаны слѣдовать при отводѣ лошадей на водопой.

Деж-ый по арт-мъ бр-дамъ, касательно общаго въ войскахъ порядка, относится къ деж-мъ по дивизіямъ; по предметамъ же собственно арт-ой части относится къ Д. по арт-ии. Въ такомъ же точно отношеніи Д. по арт-ии находится къ Д. по л-рю и къ нач-ку арт-ии (буде онъ есть).

Деж-ые вызываются на линію: 1) всѣмъ, кому положено вызывать к-лы въ ружье (см. стр. 904) и 2) къ зарѣ. Предоставляется вызывать деж-хъ, для передачи приказаній или въ случаѣ замѣченной неисправности: всѣмъ ген-мъ, флиг. ад-тамъ, помощнику нач-ка штаба войскъ, въ лагерѣ расположенныхъ, бат., ротн. и б-рейному к-ру (въ своихъ частяхъ), деж-му по дивизіи и рунду — въ своей дивизіи, деж-му по полку — въ своемъ полку. Лицо, приказывающее вызвать деж-хъ какой-либо части, опредѣляетъ ее, во избѣжаніе бесполезнаго крика по всему л-рю.

По вызову деж-хъ на линію выходятъ на линейки и становятся: 1) Д. по полку — въ 15 шаг. передъ серединою полка, лицомъ къ полку; 2) Д. по бат-ну — въ 8 шаг. передъ серединою своего бат-на, лицомъ въ поле; если нач-къ проѣзжаетъ по передней линіи, сзади его, то поворачивается кругомъ; 3) Д. по

ротѣ—у фланговъ роты (см. стр. 843 и 844), впереди линейки на шагъ, прикладывая руку къ козырьку; 4) днев-ые—оба рядомъ, сзади Д. по ротѣ, носками къ линейкѣ и прикладывая руку къ козырьку; 5) Д. бар-къ или гор-тъ—становится у барабанной сошки, съ лѣвой стороны, не надѣвая барабана и, не бравши въ руку горна или трубы, прикладываютъ руку къ козырьку.

Деж-ые фей-ры съ днев-ми (см. стр. 845) становятся на линейкахъ противъ праваго фланга б-рей, гдѣ размѣщаются точно въ томъ порядкѣ который предписанъ для деж. ун. оф-ровъ и днев-хъ пѣхоты; Д. по б-рен оф-ръ становится на шагъ впереди Д. фей-ра; Д. же по б-реямъ, расположеннымъ вмѣстѣ, становится въ 15 шагъ. передъ серединою ихъ, лицомъ къ л-рю. Д. въ б-реяхъ тр-чи на ходятся при л-рномъ к-лѣ.

в) **Объ ординарцахъ.** Ежедневно къ старш. въ лагерѣ пач-ку наряжаются отъ полка, при коемъ старшій к-лѣ, орд-цы по чину, на основаніи Уст. Гарн. Служ.; к-лѣ прочимъ нач-камъ, а равно въ штабы и упр-ія войскъ, наряжаются посыльные, по особому распоряженію.

Примѣч.: 1) Если въ лагерѣ находится кав-ія, то къ Д. по лагерю наряжаются конные вѣстовые для разсылки приказаній. — 2) Почетные конные орд-цы и вѣстовые, наряжаемые къ разводу, ни въ какомъ случаѣ ни для кого безъ особаго приказанія не наряжаются.

Орд-цы, смотря по приказанію, являются старшему въ лагерѣ нач-ку, у развода или до него. Во время развода орд-цы представляются послѣ деж-хъ. Если прибудетъ въ лагерь кто-либо изъ высшихъ особъ или нач-ковъ, то къ нимъ наряжаются отъ полка, при коемъ старшій к-лѣ, почетные орд-цы, на основаніи Уст. Гарн. Сл. Почетные орд-цы представляются нач-ку немедленно по его прибытіи въ лагерь или у развода. Если нач-къ прибудетъ въ лагерь передъ вечернею зарею, то орд-цы тотчасъ же представляются; послѣ же вечерней зари—не представляются.

д) **Нарядъ к-ловъ въ л-рѣ.** Въ л-рѣ отъ пѣхоты выставляются: *полевые* и *задніе к-лы*, которые содержатъ цѣпь парныхъ час-хъ кругомъ лагеря; и *л-рные к-лы*, выставляющіе час-хъ внутри самаго л-ря и посылающіе патрули для повѣрки заднаго к-ла, полевой и задней цѣпей.

Всѣ к-лы выставляются по одному отъ полка. Отд. бат-нѣ, также какъ полкѣ, долженъ имѣть: полевой, задній и л-рный к-лы.

Примѣч. Кромѣ указанныхъ к-ловъ, еще дѣлается нарядъ: 1) час-го—у походной церкви; для чего назначается отъ полковъ, по очереди, 3 ряд-хъ при оф-рѣ, которые смѣняются прямо изъ палатокъ, и 2) к-ловъ—въ тѣ изъ прилегающихъ къ лагерю селеній, гдѣ помѣщаются штабы и квартира старш. нач-ка. Величина этихъ к-ловъ зависитъ отъ числа постовъ.

Л-рный к-лѣ есть старшій и къ нему во всемъ относятся полевой и задній к-лы. Если въ л-рѣ находится болѣе одного полка, то ежедневно одинъ изъ л-рныхъ к-ловъ, по очереди, назначается *старшимъ*. К-лы отд. бат-повъ старшими не назначаются.

Полевые к-лы выставляются, въ разстояніи около 200 шаг., впереди фронта м-ря, задніе же к-лы—не ближе какъ въ 25 шаг. позади отхожихъ мѣстъ, а если мѣсто позволяетъ, то и далѣе. Полевая и задняя цѣпи располагаются отъ к-ловъ въ 75—100 шаг.; на флангахъ лагеря онѣ смыкаются. Разстояніе между постами цѣпей полагается около 200 шаг. Отъ лаг. к-ловъ выставляются час-ые къ знаменамъ и ящику для казны.

Во всѣхъ лаг. к-лахъ ружья составляютъ въ козлы; наравнѣ съ линейкой.

Всѣ вообще час-ые становятся лицомъ въ поле, на шагъ впереди отъ тумбъ, на которыя кладутся ранцы; находящіеся въ полев. цѣпи—становятся въ 5 шаг. одинъ отъ другаго. Если тумбы не устроены, то ранцы кладутся на землю, на 1 шагъ позади час-хъ. Въ обоихъ случаяхъ ранцы кладутся котелкомъ вверхъ и верхнею частію ранца къ час-му, съ ремнями, завернутыми на крышку.

Примѣч.: 1) Въ каждой парѣ одинъ изъ час-хъ назначается старшимъ.— 2) Час-ые для отданія чести берутъ на плечо и дѣлаютъ на к-тъ.— 3) Час-ые у знамени и церкви стоятъ съ правой стороны и отдаютъ честь по оф-рски, у денежныхъ же ящиковъ, для отданія чести, берутъ на плечо и дѣлаютъ на к-тъ.

Въ лагерѣ, при нарядѣ людей въ к-тъ, соблюдается слѣдующее: 1) К-льную обязанность роты несутъ по-очередно, за исключеніемъ стр-хъ, которыя отъ нея освобождены. 2) Очередная рота выставляетъ всѣ три к-ла¹⁾. 3) Лагер. и полев. к-лы суть оф-рскіе, задніе—уп. оф-рскіе. 4) На лагерн. к-лы, какъ старшіе, наряжаются и старшіе изъ к-льныхъ оф-ровъ. 5) На полев. к-лы наряжается по 1 гор-ту; на лагерн.—по 1 бар-ку.

Въ каждый изъ к-ловъ назначается:

	Въ отдѣльн. бат-нѣ.			Въ полку 2-бат-номъ.			Въ полку 3-бат-номъ.		
	Лагерн.	Полевой.	Задній.	Лагерн.	Полевой.	Задній.	Лагерн.	Полевой.	Задній.
Въ глубокомъ лагерѣ:									
а) Въ частяхъ, стоящихъ отдѣльными лагерями:									
У фронта	1	1	1	1	1	1	1	1	1
На посты. { У знамени	1	—	—	2	—	—	3	—	—
{ У денежн. ящика	1	—	—	1	—	—	1	—	—
{ Въ цѣпи паръ	—	4	4	—	6	4	—	7	5
Разводящихъ	1	2	2	1	2	2	1	2	2
Для патрулей	6	—	—	12	—	—	12	—	—
Посыльныхъ	1	1	—	1	1	—	1	1	—

1) Въ случаѣ некомплекта людей въ ротѣ, назначаютъ отъ другой роты добавокъ.

	Въ отдѣльн. бат-нѣ.			Въ полку 2-бат-номѣ.			Въ полку 3-бат-номѣ.		
	Лагери.	Полевой.	Задній.	Лагери.	Полевой.	Задній.	Лагери.	Полевой.	Задній.
Всего чиновъ:									
Об. оф-ровъ	1	1	—	1	1	—	1	1	—
Ун. оф-ровъ	2	2	2	2	3	2	2	3	2
* Бар-ковъ или гор-товъ	1	1	—	1	1	—	1	1	—
Рядовыхъ	17	30	29	26	41	29	29	48	35
б) Въ частяхъ, стоящихъ въ общемъ лагерѣ съ другими, наряжается то же число, какъ и показанное выше, но со слѣдующимъ отступленіемъ:									
На посты въ цѣпь паръ	—	2	2	—	2	2	—	4	3
Разводящихъ	1	1	1	1	1	1	1	2	2
Поэтому противъ показаннаго общаго числа наряда въ караулъ, назначается менѣе:									
Ун. оф-ровъ	—	—	—	—	1	—	—	1	—
Рядовыхъ	—	13	13	—	11	6	—	18	6
в) Въ частяхъ, стоящихъ на флангъ общаго лагеря, наряжается то же число чиновъ, которое показано выше въ п. а, но со слѣдующимъ отступленіемъ:									
На посты паръ	—	3	3	—	4	3	—	4	4
Разводящихъ	1	2	2	1	2	2	1	2	2
Поэтому противъ показаннаго въ п. а, общаго числа наряда въ к-лѣ, назначается менѣе:									
Ун. оф-ровъ	—	—	—	—	1	—	—	1	—
Рядовыхъ	—	6	6	—	24	13	—	18	12

При расположеніи лагеря разверн. фронтъ въ полевой и задній к-лы прибавляется по одной парѣ час-хъ къ показанному числу.

Примѣч.: 1) Если есть арест. нижшіе чины, то для содержанія при нихъ час-го къ заднему к-лу прибавляются 3 ряд-хъ. — 2) Если есть арест. оф-ры, то они содержатся при лаг. к-лѣ, и въ такомъ случаѣ къ нимъ ставится час-ой изъ числа ряд-хъ, для патрулей назначенныхъ. — 3) Въ саперномъ бат-нѣ, имѣющемъ ниж-рный обозъ, ставится час-ой къ обозу, и для того прибавляется къ лаг. к-лу 3 ряд-хъ. — 4) Если устроены въ тылу лагеря пороховые погреба, то къ заднему к-лу прибавляется 3 ряд-хъ. — 5) Отдѣльные бат-ны, стоящіе въ л-рѣ смежно съ другими отд. же бат-нами, соединяются по 2 или по 3, и ведутъ очередь к-льнаго наряда, какъ для полковъ 2-хъ или 3-хъ бат-ныхъ предписано.

Пеш. арт-ія выставляетъ лаг. к-лѣ въ слѣдующемъ числѣ: отъ б-рей—1 фей-рѣ и 15 ряд-хъ; отъ бр-ды—1 оф-рѣ, 2 фей-ра 1 гр-чѣ и ряд-хъ: при 2 б-реяхъ—17 чел., при 3 б-реяхъ—27 чел., при 4 б-реяхъ — 33 чел. и т. д. Если арт-ія расположена безъ цѣхоты, то выставляется и задній к-лѣ: отъ одной б-рей—1 фей-рѣ и 10 ряд-хъ, отъ 2 б-рей — 1 фей-рѣ и 13 ряд-хъ, отъ 3 б-рей—1 фей-рѣ и 16 ряд. и т. д.

Кав-ія выставяетъ к-лы: 1) л-рный—въ составѣ: 1 об. оф-ра, 2 ун. оф-ровъ, 1 тр-ча и 21 ряд., и 2) задній—1 ун. оф-ръ и 14 ряд.

Конная арт-ія выставяетъ только одни лаг. к-лы, какъ выше сказано о пѣш. арт-и.

е) Нарядъ к-ловъ и час-хъ къ ставкамъ нач-ковъ.

Къ ставкѣ старшаго въ л-гѣ нач-ка, если онъ признаетъ нужнымъ, наряжается ежедневно к-лъ, по чину, отъ п-ка, при которомъ старшій к-лъ; въ противномъ случаѣ къ ставкѣ его и во всѣхъ случаяхъ къ ставкамъ прочихъ нач-ковъ выставяются час-ые, по чину, отъ ближайшихъ лаг. к-ловъ, къ которымъ для того придается нужное число ряд-хъ. Если въ л-рь прибудеть кто-либо изъ нач-ковъ высшихъ старшаго нач-ка въ л-рѣ, то къ ставкѣ прибывшаго лица выставяется почетный к-лъ по правиламъ Уст. Г. С. (отд. IX, стр. 909); приэтомъ к-лъ у ставки старшаго въ л-рѣ нач-ка остается въ прежнемъ числѣ людей, но только ун. оф-рскій. Если нач-къ л-ря главнок-щій, то съ прибытiемъ въ л-рь старшаго лица, ему выставяется к-лъ изъ 1 об. оф-ра, 1 бар-ка (гор-та или тр-ча), 2 ун. оф-ровъ и 40 ряд-хъ, а прибывшей особѣ—к-лъ по чину. Если же прибывшее лицо отпустить почетный к-лъ, то взамѣнъ его у ставки выставяются час-ые по чину отъ ближайшаго лаг. к-ла. Если Государь Императоръ изволить отпустить назначенную въ почетный к-лъ къ Его Величеству роту (или эск-нъ), то вмѣсто почетнаго к-ла выставяется к-лъ изъ 1 об. оф-ра, 1 бар-ка (или тр-ча), 2 ун. оф-ровъ и 40 рядовыхъ. Если прибывшая особа моложе въ чинѣ старшаго въ л-рѣ нач-ка, или когда въ л-рѣ находится уже генералъ чиномъ старше прибывшаго, то послѣднему ставятся отъ ближайшаго лаг. к-ла час-ые по чину. Изъ этого правила дѣлается исключенiе: для фельдмаршала, военного мин-ра и главнок-го, которымъ всегда назначается почетный к-лъ (отд. IX). Если же палатки этихъ лицъ находятся въ смежности съ палаткою Государя Императора, то къ нимъ становятся одни час-ые. Къ ставкамъ генераловъ, прибывшихъ въ свѣтѣ Государя Императора, пазначаются час-ые, по чину каждаго. К-лы у ставокъ нач-ковъ ставятся по правую сторону ихъ, а час-ые—по правиламъ, даннымъ въ Уст. Г. С. (стр. 903) для постановленiя час-ыхъ у квартиръ нач-ковъ.

ж) Пикеты. Когда, по особому приказанiю старш. въ лагерь нач-ка, к-лы, указанные въ п. д, снимаются, то ихъ замѣняютъ *пикетами*, для содержанiя час-хъ у знаменъ или штанд., а также у денежн. ящика и у арт-го парка. Въ пикеты назначаються: отъ бат-на—1 ун. оф-ръ и 10 ряд., отъ полка пѣхоты—1 ун. оф-ръ и 16 ряд., отъ полка кав-и—1 ун. оф-ръ и 9 ряд.

Если въ л-рѣ находится кав-ія, то, для охраненія порядка вокругъ его, отъ нея выставляется, на назначенномъ нач-комъ мѣстѣ, *копный пикетъ*, подѣ км-дою оф-ра. Величина пикета зависитъ отъ протяженія л-ря. Днемъ, черезъ каждые два часа, а въ ночное время—черезъ каждый часъ, отъ пикета посылаются вокругъ л-ря, съ наружной стороны цѣпи, разѣзды изъ 1 ун. оф-ра (или еф-ра) и 2 ряд-хъ. Р-ды наблюдаютъ за порядкомъ и тишиною вокругъ л-ря, забираютъ подѣ арестъ нижн. чиновъ, встрѣченныхъ за цѣпью въ неприличномъ видѣ, или не въ фбрмѣ, и препровождаютъ на пикетъ. Нач-къ пикета во всемъ относится къ Д. по л-рю и, по пробитіи утренней и вечерней зари, посылаетъ къ нему ун. оф-ра съ словеснымъ рапортомъ. Копный пикетъ остается на своемъ посту и въ томъ случаѣ, если-бы к-лы въ л-рѣ были сняты.

з) Разводъ и смѣна к-ловъ.

Разводъ производится въ обыкновенные дни въ 9 час. утра, а въ праздничные—послѣ обѣдни. Впрочемъ часъ развода зависитъ отъ усмотрѣнія старшаго въ л-рѣ нач-ка. Въ назначенный часъ разводъ производится во всѣхъ п-хъ одновременно; причѣмъ всѣ бои, сигналы и км-ды принимаются отъ того п-ка, при разводѣ котораго присутствуетъ старшій нач-къ. При разводѣ этого п-ка находятся всѣ нач-ки п-ка, старый и новый деж-ые по л-рю, деж-ые по дивизіямъ, Д. повсей арт-іи и рундѣ той дивизіи, къ которой п-къ принадлежитъ. Въ прочихъ п-хъ разводъ производится п. к-рами. Въ каждомъ п-ку при разводѣ находятся всѣ недолжностные шт. и об. оф-ры п-ка.

Передъ повѣсткою, новые к-льные, во всей амуниціи (но въ пѣхотѣ безъ ранцевъ), собираются между палатками, гдѣ осматриваются ротн. (ѣск.) к-ромъ, а муз-ты и бар-ки собираются позади лагерн. к-ла. По повѣсткѣ, которую, по приказанію нач-ка, бьютъ деж-е бар-ки, новые к-льные, старые к-лы и час-ые надѣваютъ ранцы (на час-ыхъ у знаменъ и у денеж. ящика надѣваютъ ранцы днев-ые). Новые к-льные (въ пѣх. надѣвъ ранцы) выходятъ передъ палатки на свою линейку, строятся по обыкновенному строев. расчету ¹⁾ и Р. к-ръ ведетъ ихъ передъ середину п-ка на 20 шаг. отъ передней линейки, гдѣ останавливаетъ ихъ и поворачиваетъ во фронтъ. Вмѣстѣ съ этимъ недолжностные, новые деж. оф-ры и старый Д. по полку и по 2-му бат-ну выходятъ передъ середину полка. Бар-ки и муз-ты, выйдя изъ за палатокъ лагерн. к-ла, становятся на правый флангъ новыхъ к-льныхъ.

Примѣч. Рот. к-ры, команда к-лами, должны быть безъ ранцевъ.

По прибытіи нач-ка, рот. к-ръ ком.: 1) *На плечо.* 2) *Слушай*

¹⁾ Въ развернутомъ лагерѣ к-ульные строятся передъ 3-й ротой

на кра-уль, и становится на тотъ флангъ, съ котораго проходить нач-къ; встрѣтивъ нач-ка, провожаетъ его по фронту, снова возвращается передъ середину и ком.: *На пле-чо*. Послѣ сего, получивъ приказаніе нач-ка, ком.: *Бей сборъ* (и вкладываетъ саблю въ ножны); бар-ки бьютъ сборъ вмѣстѣ съ муз-тами или короткій, смотря по тому, какъ будетъ приказано. Во время сбора, старшему при разводѣ являются новые деж-ые: а) *Въ полку, при разводѣ коего присутствуетъ старшій въ л-рю нач-къ* — прежде всѣхъ подходитъ старый Д. по л-рю и рапортуетъ о благополучномъ состояніи войскъ; вслѣдъ за нимъ является новый Д. по л-рю и потомъ деж-ые полка, при коемъ разводѣ. Если въ лагерѣ находятся нѣсколько дивизій, то послѣ деж-хъ по лагерю являются деж-ые по див-мъ, рундъ той дивизіи, въ которой присутствуетъ нач-къ, и Д. по всей арт-ии. Послѣ всѣхъ деж-хъ являются орд-цы, наряжаемые отъ полка, при коемъ стар. к-ль. б) *Въ прочихъ полкахъ* старшему при разводѣ являются деж-ые.

Примѣч.: 1) Если разводъ дѣлается въ присутствіи Государя Императора, то передъ орд-цами являются съ рапортомъ ад-ты тѣхъ частей войскъ, коихъ Его Императорское Величество извоитъ быть шефомъ, а за ними — фельд-ля ротъ и вах-ры эск-новъ Имени Его Величества; пѣхе орд-цы становятся гдѣ послѣдняго фельд-ля. — 2) Когда старшій нач-къ верхомъ, то Д. по лагерю и Д. по див-мъ являются верхомъ же.

По пробитіи сбора, рот. к-рь, получивъ приказаніе нач-ка, ком.: *Слушай на кра-уль*. Потомъ: *На пле-чо*. *Гл. об. и ун. оф-ры на средину, М.* Когда оф-ры и ун. оф-ры выйдутъ на средину, наряженный для сего бат. ад-тъ, ставъ передъ правымъ флангомъ развода, ком.: *По к-ламъ стройся*. Послѣ сего рот. к-рь ком.: *Гл. об. и ун. оф-ры на свои мѣста, М.* По всѣмъ этимъ к-дамъ исполняется изложен. въ Уст. о Гар. Служ. (см. стр. 919).

Примѣч. К-лы расчитываются по нижеслѣдующему порядку: 1) полевой, 2) задній и 3) лагерный.

По вступленіи к-льныхъ нач-ковъ на мѣста, рот. к-рь ком.: *По вздно направо*. *Шагомъ, М.* К-лы, бар-ки и гор-ты, заходятъ направо и останавливаются по км-дѣ рот. к-ра. Муз-ты, осадивъ 2 ш. назадъ, поворачиваются налѣво и идутъ рядами на средину развода и становятся въ такомъ разстояніи противъ нач-ка, чтобы находилось достаточно мѣста для прохожденія к-ловъ. Когда это будетъ исполнено, рот. к-рь ком.: 1) *Разводъ впередъ*. 2) *Равненіе направо*, и получивъ приказаніе отъ ст. нач-ка: 3) *Шагомъ М.* Разводъ идетъ впередъ и, сдѣлавъ два захожденія правымъ плечомъ, проходитъ мимо нач-ка церемон. маршемъ.

Примѣч. При церем. маршѣ полк., бат. и рот. к-ры и всѣ нач-ки выше ихъ и новый Д. по полку проходятъ на правомъ флангѣ, всѣ же должностные оф-ры — на лѣвомъ флангѣ головнаго к-ла. Рунды не парадируютъ.

миновавъ нач-ка, не должи. шт. и об. оф-ры полна отходятъ и становятся лѣвѣ музыки.

По мѣрѣ прохождения к-ловъ, назначенные въ к-ль бар-ки и гор-ты отдѣляются отъ прочихъ и присоединяются къ своимъ к-ламъ.

Когда пройдутъ все к-лы, прочіе муз-ты и бар-ки, не переставая играть, поворачиваются налѣво, идутъ рядами на лѣвый флангъ стараго лаг. к-ла и выстраиваются шаг. въ 5 за линейкою; причемъ муз-ты становятся впереди бар-ковъ; шт. и об. оф-ры, когда муз-ты очистятъ имъ мѣсто, переходятъ вправо и становятся за нач-комъ.

Полевой к-ль, поравнявшись съ ближайшимъ бат-нымъ интерваломъ, заходитъ, по км-дѣ своего оф-ра, лѣвымъ плечомъ впередъ, и фронтомъ идетъ къ лѣвому флангу стар. полк. к-ла. Задній к-ль, дойдя до того же интервала, заходитъ, по км-дѣ своего ун. оф-ра, правымъ плечомъ впередъ; по совершеніи захожденія, ун. оф-ръ ком.: *Напра-во, ряды вдвой, правое плечо впередъ*, и ведетъ к-ль рядами къ мѣсту смѣны; пройдя за палатки, к-ль беретъ ружье вольно. Лагер. к-ль, миновавъ лѣвый флангъ стараго лаг. к-ла шаг. на 20, заходитъ, по км-дѣ своего нач-ка, правымъ плечомъ впередъ $\frac{1}{4}$ круга, затѣмъ поворачивается на право, вздвигаетъ ряды и дѣлаетъ правое плечо впередъ; дойдя до линейки, к-ль снова заходитъ правымъ плечомъ впередъ, идетъ вдоль линейки и шаг. въ 15 отъ лѣваго фланга стараго лаг. к-ла останавливается и поворачивается во фронтъ. Передъ км-дою оф-ра *стой*, муз-ты перестаютъ играть.

Примѣч.: 1) Въ сводномъ 2-хбатномъ полку и въ кав-ин разводъ производится по тѣмъ же правиламъ.—2) Въ арт-ин, разводъ и смѣна к-ловъ исполняются на основаніи правилъ, предписанныхъ для пѣхоты, но: а) въ каждой б-рей разводъ производится б-рейнымъ к-ромъ, а при 2-хъ б-ряхъ, расположенныхъ вмѣстѣ—бр-нымъ к-ромъ или старшимъ по немъ; б) по повѣсткѣ к-льные каждаго див-на выводятся прямо на переднюю линейку и ставятся противу середины своихъ див-новъ; к-ры див-новъ ставятся передъ к-льными, въ 4 шаг., все прочіе оф-ры собираются передъ серединою развода. Соображаясь съ соседними полками, к-ры див-новъ сводятъ к-льныхъ на среднюю и составляютъ изъ нихъ вз-дѣ, тр-чи ставятся на правый флангъ взвода, в) Разводомъ командуетъ новый д. по б-рей оф-ръ.

Когда новый лагер. к-ль вступитъ на линейку, то оф-ръ стараго к-ла (оставившагося въ продолженіи развода подъ ружьемъ) ком.: *Слушай на кра-улѣ*; далѣе смѣна к-ловъ производится по правиламъ Уст. о Гарн. Служ., по только вызванные оф-ры становятся въ 15 шаг. передъ интерваломъ, находящимся между к-лами. Когда оф-ръ скомап. смѣнѣ: *М*, то муз-ты начинаютъ играть. Вмѣстѣ съ уходомъ смѣны час-хъ, вступаютъ новые деж-е и дн-ые.

Примѣч. Если во время смѣны к-ловъ, нач-къ принимаетъ кав-хъ ордець въ такомъ случаѣ муз-ты не играютъ.

По высылкѣ смѣны, оф-ры ком.: *Стройся*. По сей км-дѣ к-лы уничтожаютъ оставшія послѣ ухода оф-ра и смѣны пустыя

мѣста. Повѣривъ ряды, оф-ры обоихъ к-ловъ (новаго — послѣ стараго) ком.: *Къ но-гѣ; стоять вольно*, и идутъ въ к-льный наметъ, для принятія повому отъ стараго сдачи к-ла. Послѣ сдачи, оф-ры вступаютъ въ свои мѣста и ожидаютъ возвращенія еф-ровъ. Еф-ръ лаг. к-ла разводитъ час-хъ въ слѣдующемъ порядкѣ: начиная смѣну отъ знамени 2-го бат., идетъ къ знамени 3-го бат., оттуда къ денеж. яцику и къ знамени 1-го бат. Въ сводныхъ 2-х бат. полкахъ смѣна исполняется по этому же правилу, начиная съ лѣваго фланга лагеря и кончая правымъ. Самая смѣна час-хъ производится по правиламъ Уст. Гарн. Сл. Поставивъ послѣдняго час-го, новый еф-ръ отдѣляется отъ старой смѣны, и придя къ к-лу, становится на лѣвый его флангъ. Еф-ръ старой смѣны, приведя смѣнившихся час-хъ передъ середину к-ла, усылаетъ ихъ по км-дѣ: *Смѣна на свои мѣста, М.*, и самъ отходить на лѣвый флангъ к-ла.

Когда подходитъ еф-ръ со смѣнившимися час-ми, муз-ты перестаютъ играть, а к-льные оф-ры ком.: *Стоять смирно. На пле-чо.* Когда смѣнившіеся час-ые вступятъ въ свои мѣста, еф-ры обоихъ к-ловъ идутъ рапортовать своимъ оф-рамъ. Еф-ръ новаго к-ла беретъ на к-ль и рапортуетъ: *посты приняты исправно*, а еф-ръ стар. к-ла, также сдѣлавъ на к-ль: *посты сданы исправно*, исполняя все по Уст. Гарн. Сл., и отходятъ на лѣвый флангъ к-ла. Затѣмъ, по км-дѣ оф-ровъ: *Стройся*, еф-ры и час-ые старой смѣны вступаютъ въ свой ранжиръ. Оф-ры, повѣривъ к-лы, ком. одновременно: *Напра-во. Шагомъ, М.* Муз-ты, оставаясь на мѣстѣ, начинаютъ играть, а бар-ки обоихъ к-ловъ — бить маршъ. Оф-ръ стар. к-ла, приведя его къ своимъ палаткамъ, останавливаетъ к-ль и ком.: *По палаткамъ, М.*, и люди расходятся.

Примѣч. По вступленіи новаго к-ла на мѣсто, въ присутствіи старш. нач-ка, к-ломъ отдается ему честь и к-ль не распускается безъ его приказанія; когда же к-ль будетъ распушенъ, к-льные снимаютъ ранцы и кладутъ ихъ за палатки; съ час-го у фронта ранецъ снимается бар-комъ. Ружья составляются на томъ мѣстѣ, гдѣ стоитъ фронтъ к-ла. По км-дѣ: *составъ*, час-ой отходить къ тумбѣ.

Новый полевой к-ль, подойдя фронтомъ къ лѣвому флангу стар. к-ла, останавливается въ 8 шаг. отъ него, на одной съ нимъ линіи и смѣняетъ, какъ сказано выше.

Примѣч. При смѣнѣ полеваго к-ла присутствуетъ старшій Д. по полку.

Смѣнившійся полевой к-ль слѣдуетъ вдвоенными рядами направо мимо к-льной палатки, миновавъ ее, по км-дѣ своего нач-ка, заходитъ лѣвымъ плечомъ и слѣдуетъ рядами къ палаткамъ своихъ ротъ, гдѣ оф-ръ останавливаетъ его и распускаетъ.

Въ полевой цѣпи разводящіе на часы начинаютъ смѣну съ ближайшихъ отъ к-ла постовъ, причемъ еф-ръ, подведя смѣну съ внутренней стороны цѣпи и остановивъ ее, ком.: *Смѣна впередъ, М.* Новые час-е выходятъ, а старые — дѣлаютъ шагъ вправо;

послѣ сдачи, стар-е час-е поворачиваются кругомъ и безъ км-ды отходятъ къ смѣнѣ; новый оф-ръ (отдавъ ружье правофланг. смѣны) снимаетъ ранцы съ новыхъ час-хъ и кладетъ на тумбы; послѣ сего ком.: *шагомъ М.*, и ведетъ смѣну къ слѣдующему посту.

Задній к-ль, подходи къ смѣнѣ, беретъ *на плечо*, выстраиваетъ фронтъ и, остановившись лѣвѣе стар. к-ла, смѣняетъ его тѣмъ же порядкомъ; причеиъ ст. ун. оф-ръ, какъ нач-къ к-ла, принимаетъ отъ разводящихъ на часы рапортъ.

Старый задній к-ль послѣ смѣны, повернуть направо, идетъ рядами къ своимъ палаткамъ, гдѣ и распускается. Смѣна час-хъ въ задней цѣпи производится точно также, какъ въ полевой.

Примеч.: 1) При смѣнѣ задняго к-ла присутствуетъ старый дежурный по 2-му бат-ну. — 2) Если на заднемъ к-лѣ находится арестантъ, то по км-дѣ: *Первая смѣна впередъ, М.*, новый час-ой къ арестанту выходитъ въ одно время съ прочими час-ми, а ст. час-ой, по своей смѣнѣ, отходитъ на лѣвый флангъ к-ла.

По вступленіи к-ловъ, пол. и зад-й к-лы, посылаютъ на лаг. к-лъ ун. оф-ровъ съ словеснымъ рапортомъ объ исправномъ принятіи к-ловъ. Оф-ръ лагерн. к-ла, принявъ донесенія, посылаетъ ун. оф-ра съ рапортомъ къ Д. по полку. Ун. оф-ръ, являясь рапортуетъ: *при лагерномъ и прочихъ к-лахъ, к-лы и посты приняты исправно; подъ арестомъ не имѣется* (или же: *имѣется такихъ-то чиновъ столько-то*). Послѣ сего Д. по полку идетъ рапортовать о смѣнѣ к-ловъ полк. к-ру.

К-лы, назначаемые къ ставкамъ нач-ковъ и въ прилегающія селенія, собираются по повѣсткѣ, подъ наблюденіемъ рот. к-ровъ, на боковыхъ линейкахъ и оттуда идутъ прямо на смѣну, которая производится по общимъ правиламъ.

Если разводъ назначенъ безъ церемоніи, то въ опредѣленный часъ, новые к-льные, построившись на линейкахъ передъ своими палатками, выводятся рот. к-рами передъ середину полковъ и строятся по к-ламъ. Д. по полкамъ, повѣривъ к-лы, ком.: *По взводно направо. Шагомъ, М.* По этой км-дѣ к-лы, зайдя направо, расходятся по мѣстамъ и смѣняютъ старые к-лы.

и) Вызываніе к-ловъ въ ружье и отдаваніе чести.

К-лы въ лагерѣ отдають честь всѣмъ тѣмъ лицамъ, коимъ полагается вызывать деж-хъ на линію (см. стр. 850).

К-лы, находящіеся у ставокъ нач-ковъ, отдають честь наравнѣ съ прочими к-лами въ лагерѣ; почетные же к-лы отдають честь только тѣмъ лицамъ, кои упомянуты въ Уст. Гарниз. Сл.

Чтобы вызвать к-ль, час-ой у фронта кричитъ: *воиъ*; к-льные разбирають ружья. К-льный нач-къ ком.: *На плечо. Равняйся*. Люди выравниваются, причеиъ лагерн. к-ль становится наравнѣ съ линейкою и своею серединою противъ интервала

двухъ к-льныхъ палатокъ. По послѣдней к-дѣ час-ой пристраивается къ к-лу.

При отдаѣ чести, к-лы руководствуются Уст. Гарн. Сл.

Чтобы распустить вызванный въ ружье к-ль, к-льный нач-къ ком.: *Къ по-гѣ. Составъ.* Люди, составивъ ружья въ козлы на линіи фронта к-ла, отходятъ за оныя, а час-ой—къ тумбѣ.

і) Отправленіе и принятіе час-хъ.

Для вызова на часы повоѣ смѣны, час-ой у фронта, по приказанію к-льнаго нач-ка, кричитъ: *Смѣна*; к-ль разбираетъ ружье, причѣмъ час-ые новой смѣны выходятъ въ ранцахъ. По км-дѣ к-льнаго нач-ка: *Еф-ры* (или: *ун. оф-ры и еф-ры*) впередъ, разводящіе на часы выходятъ на 15 шаг. передъ к-ль, а по км-дѣ: *Смѣна впередъ, М.*, смѣна час-хъ выходитъ къ еф-рамъ, которые разводятъ ихъ, какъ сказано на стр. 838. Когда час-ой у фронта смѣнится и отойдетъ на лѣвый флангъ к-ла, к-льный нач-къ, повѣривъ расчетъ, отпускаетъ к-ль.

Разводящіе, возвратившись къ к-лу, приказываютъ приведеннымъ ими людямъ ружья убрать въ палатку. Когда возвратится послѣдній разводящій, к-льный нач-къ ставитъ к-ль въ ружье и ком.: *Стройся.* По этой км-дѣ смѣнившіеся съ часовъ люди вступаютъ въ свой ранжиръ; к-льный нач-къ повѣряетъ ряды и отпускаетъ к-ль.

к) **Различныя правила, относящіяся до к-ловъ.** Обязанности к-льныхъ нач-ковъ и час-хъ, и вообще наблюдаемый въ к-лахъ порядокъ остается тотъ же, что и въ гарнизонѣ; сверхъ того, час-е полевой и задней цѣпей имѣютъ обязанностію не пропускать за цѣпь людей, не въ формѣ одѣтыхъ. Всѣ приказанія о формѣ одежды и другихъ предметахъ службы к-лы получаютъ отъ Д. по л-рю, черезъ Д. по див-мъ и по полкамъ. Во время дождя, к-лы, по приказанію Д. по л-рю или Д. по див-мъ, раскатываютъ шинели и надѣваютъ ихъ въ накидку.

Примѣч. Если бы погода переменилась, то к-лы, просушивъ шинели, снова скатываютъ ихъ, час-ые же кладутъ ихъ на ранцы, а при смѣнѣ накидываютъ на себя и, по приходѣ къ к-лу, скатываютъ. Для раскатыванія шинелей у час-хъ полевой и задней цѣпей, съ к-ловъ высылаются разводящіе на часы (съ ружьями), час-мъ же у знаменъ и у денежн. ящиковъ раскатываютъ шинели днев-ые.

л) **Отдаѣ пароля.** Въ лагерѣ отдается *пароль, отбытъ и пропускъ.* Д. по л-рю, получивъ пароль отъ старш. въ л-рѣ нач-ка, посылаетъ его въ запечатанныхъ конвертахъ Д. по див-ямъ, которые, въ свою очередь, рассылаютъ пароль, тѣмъ же порядкомъ, Д. по полкамъ и по арт-мъ б-реямъ; послѣдніе передаютъ пароль: письменнo—полк. ад-ту, словесно—нач-ку лагеря. к-ла и фельд-мъ.

Примѣч. 1) Для полученія пакетовъ съ паролемъ назначаются пар-ые ун. оф-ры (отъ арт-ин — фельд-ры), по 1 отъ полка (а въ арт-ин — отъ б-рей); по

торые къ 3 час. по полудни собираются къ мѣсту нахождения Д. по дивизіи.—
 2) Въ полев. и задній к-лы пароль сообщается черезъ ун. оф-ровъ, которые
 являются къ зарѣ съ рапортомъ на лаг. к-лѣ.—3) Ад-ты сообщаютъ пароль
 полк. к-рамъ, фельд-ли—оф-рамъ своихъ ротъ. Нижн. чинамъ пропускъ со-
 общается тогда только, когда они посылаются за цѣпъ.—4) К-льные нач-ки со-
 общаютъ к-ламъ пропускъ не прежде, какъ по пробитіи вечерней зари. От-
 зывъ сообщается только нач-ку патруля при отправленіи его для осмотра цѣпи.

м) **Повѣрка к-ловъ.** Рунды обходятъ и повѣряютъ к-лы
 въ часы, назначаемые Д. по дивизіи. Объ исправности, въ коей
 найдены к-лы, Р. доноситъ Д. по див-ямъ. Р. принимаются на
 к-лахъ по Уст. Гар. Сл.

Патрули посылаются отъ лаг. к-ловъ для повѣрки исправ-
 ности час-хъ ночью. Время перваго отправленія патрулей на-
 значаетъ нач-къ лаг. к-ла. Отправляются два патруля: одинъ—
 для осмотра полевой, другой—задней цѣпей. Въ л-гѣ отдѣльно
 стоящаго полка или бат-на обходъ свой они начинаютъ съ мѣста
 соединенія цѣпей, т. е. съ задней дороги; идутъ по наружной
 сторонѣ цѣпей и, дойдя до мѣста вторичнаго ихъ соединенія,
 возвращаются на лаг. к-лѣ и доносятъ кар. нач-ку о степени
 исправности час-хъ. При совокупномъ расположеніи нѣсколь-
 кихъ полковъ, патрули каждаго изъ нихъ осматриваютъ только
 цѣпи своего полка. Въ промежутокъ времени отъ одной смѣны
 до другой, дѣлаютъ не меньше *двухъ* обходовъ.

н) Заря.

Вечерняя заря бьется въ 9 час. вечера; когда же сумерки
 наступаютъ ранѣе, то—съ закатомъ солнца.

Всѣ бои принимаются отъ того полка, при коемъ присут-
 ствуетъ старшій въ лагерѣ нач-къ.

Для зари съ церемоніею, за $\frac{1}{2}$ часа (или ранѣе) до ея, бар-ки
 и муз-ты собираются передъ серединой своихъ полковъ. Муз-ты
 становятся за бар-ками. Собравшись, бар-ки бьютъ повѣстку и,
 по пробитіи ея, ставятъ барабаны на землю, а муз-ты начи-
 наютъ играть. Д. и к-льные бар-ки, оставаясь на мѣстѣ, бьютъ
 повѣстку вмѣстѣ съ прочими бар-ками.

По повѣсткѣ, роты выводятся передъ свои палатками, не
 закрывая лаг. к-ла и знаменъ; ун. оф-ры, построены въ двѣ
 шр-ги, становятся передъ серединою ротъ въ 4 шаг. и лицомъ
 въ поле; оф-ры—около 15 шаг. и лицомъ къ нижн. чинамъ.

Примѣч. У вечерней зари должны находиться всѣ оф-ры.

По выходѣ ротъ на линейки, фельд-ли дѣлаютъ перекличку и
 потомъ рапортуютъ о благополучіи ротъ и состояніи всѣхъ
 людей на лицѣ млад. оф-рамъ, отъ которыхъ рапортъ доходить,
 черезъ оф-ровъ по старшинству, до ротн. к-ровъ. По приѣмѣ ра-
 порта отъ ротныхъ бат-ными к-рами, эти послѣдніе рапортуютъ
 полк-му, а всѣ оф-ры, взявъ подъ козырекъ, идутъ передъ сере-

дину полка, куда слѣдуютъ и бат. к-ры, отпрапортовавъ полк-му, и всѣ становятся по старшинству чиновъ въ одну шр-гу.

По пробитіи повѣстки, новая въ к-лахъ смѣна надѣваетъ ранцы и въ тоже время съ полев. и задн. к-ловъ посылаются на л-рные ун. оф-ры съ рапортомъ. Въ это время фельдф-ля дѣлаютъ расчетъ.

Въ опредѣленное для зари время, по приказанію нач-ка, а если въ лагерѣ находится арт-ія, то по сигнальному выстрѣлу, муз-ты перестаютъ играть и начинаютъ вмѣстѣ съ бар-ками бить зарю.

Примѣч.: 1) Для подачіи сигнала къ зарѣ пускается сигнальная ракета, и по разрыву оной, производится изъ вѣстового орудія выстрѣлъ. Сигнальная ракета ставится у полевой цѣпи полка, при коемъ присутствуетъ стар. нач-къ, а вѣстовое орудіе назначается отъ ближайшей къ сему полку б-реи.— 2) Деж-ные и к-льные бар-ки, оставаясь на мѣстѣ, бьютъ зарю въ одно время съ прочими бар-ками.— 3) Во время зари к-льные держатъ ружье у ноги.

По пробитіи зари, муз-ты играютъ молитву, затѣмъ бар-ки бьютъ на молитву, а по пробитіи оной деж-ые по бат-намъ ком. (принимая отъ Д. по полку): *На молитву, шапки (каска) долой.* Когда тамбуръ-мажоръ, или полк. бар-къ, прочтетъ молитву и бар-ки пробьютъ *отбой*, деж-ые ком.: *Накройсь. Бат-ны кругомъ; по палаткамъ, М.,* и люди расходятся.

Примѣч.: 1) К-лы и час-ые всѣхъ постовъ, а равно деж-ые ун. оф-ры и дя-ые, дѣлаютъ на молитву вмѣстѣ съ войсками, причѣмъ к-лы исполняютъ все по правиламъ Уст. Гарн. Сл.— 2) По взятіи к-лами *напѣчо*, старшіе ун. оф-ры рапортуютъ кар. нач-камъ объ исправности к-ловъ. На лаг. к-лахъ, вслѣдъ за этимъ ун. оф-ромъ подходятъ присланные съ рапортомъ ун. оф-ры подевые и заднихъ к-ловъ, которые, прибывъ къ к-лу, стоятъ на лѣвомъ его флангѣ. Принявъ рапортъ, к-льные нач-ки сообщаютъ к-ламъ отзывъ и высылаютъ новую смѣну час-хъ. Послѣ сего съ лаг. к-ловъ посылаются ун. оф-ры съ рапортомъ къ Д. по полкамъ. При рапортѣ ун. оф-ры руководствуются правиламъ Уст. Гарн. Сл.

Если въ лагерѣ назначается *общая вечерняя заря*, то за часъ до нея, или какъ будетъ приказано, бар-ки и муз-ты отъ всѣхъ частей пѣхоты и арт-іи ¹⁾ собираются, по назначенію, къ одному изъ полковъ и тамъ строятся въ одну или въ нѣсколько линій, смотря по числу находящихся въ лагерѣ войскъ.

Примѣч. Въ лагерѣ двухъ полковъ, муз-ты и бар-ки строятся въ одну линію; причѣмъ муз-ты обѣихъ полковъ становятся въ срединѣ, а бар-ки—по флангамъ. Въ лагерѣ одной дивизіи съ ея арт-ею муз-ты и бар-ки строятся въ двѣ линіи по бр-дно и въ каждой линіи муз-ты и бар-ки становятся, какъ сказано выше. Въ лагерѣ нѣсколькихъ дивизій, расположенныхъ вмѣстѣ, муз-ты и бар-ки строятся во столько линій, сколько дивизій, и въ каждой линіи муз-ты всѣхъ 4-хъ полковъ становятся вмѣстѣ, въ срединѣ линіи, а бар-ки—по бр-дно, на флангахъ муз-товъ.

Там. мажоры всѣхъ полковъ становятся передъ бар-ками 1-й линіи, размѣщаясь въ равномъ одинъ отъ другаго разстояніи и не закрывая собою муз-товъ. Там. мажоръ, полковые: гор-ть и бар-къ старшаго полка дивизіи, а если въ лагерѣ нѣ-

¹⁾ Кав-ли, если она находится въ сборѣ около лагеря.

сколько дивизій вмѣстѣ, то старшаго полка старшей дивизіи—становятся передъ серединою всей к-ны.

Въ опредѣленное для зари время, по приказанію нач-ка, муз-ты перестаютъ играть, и вслѣдъ за симъ пускаются, одна послѣ другой, три сигнальныя ракеты; по послѣдней ракетѣ, изъ всѣхъ орудій расположенной въ л-рѣ арт-ии производится залпъ и тогда бар-ки и муз-ты, общимъ хоромъ, начинаютъ бить зарю, оставаясь на мѣстѣ.

Примѣч. Для произведенія залпа, б-реи выводятъ въ паркъ по 4 номера на орудіе.

По пробитіи зари, муз-ты играютъ молитву; по окончаніи ея и когда бар-ки пробьютъ на молитву, там.-мажоръ или старш. бар-ктъ, соображаясь съ общеою въ войскахъ км-дою, ком.: *Шапки (каска) долой*, и читаетъ молитву ¹⁾. По прочтеніи молитвы онъ же ком. бар-камъ: *накройсь*, и вслѣдъ за симъ бар-ки бьютъ *отбой*, послѣ котораго муз-ты (по км-дѣ там.-мажора) *надѣваютъ шапки*. Когда войскамъ скомандовано будетъ: *Кругомъ, по палаткамъ, М.*, муз-ты и бар-ки, по км-дѣ тамб.-мажора или стар. бар-ка: *кругомъ, по полкамъ, М.*, расходятся по своимъ частямъ.

Весь прочій порядокъ общей вечерней зари тотъ же, который выше предписанъ для обыкновенной вечерней зари съ церемоніею, съ тою только разницею, что деж-ые по полкамъ принимаютъ км-ду отъ Д. по див-ямъ. Если въ л-рѣ болѣе дивизіи, то Д. по лагерю не командуютъ.

Для вечерней зари *безъ церемоніи*, за $\frac{1}{4}$ часа до зари, по приказанію Д. по л-рю (который долженъ присутствовать при старш. к-лѣ), деж-е и к-льные бар-ки бьютъ повѣстку на мѣстѣ. По повѣсткѣ, роты собираются въ бат-ныхъ интервалахъ (а въ развернут. л-рѣ—позади палатокъ), фельд-ля дѣлаютъ переключку и расчетъ и, по окончаніи, распускаютъ роты. По сигнал. выстрѣлу, который производится по личному приказанію Д. по л-рю, деж-е и к-льные бар-ки, оставаясь на мѣстѣ, бьютъ зарю; причемъ к-лы и час-е исполняютъ указанное выше.

По пробитіи вечерней зари въ л-рѣ исполняется слѣдующее: 1) Д. по бат-намъ, получивъ рапортъ отъ Д. ун. оф-ровъ о благополучіи въ ротахъ, рапортуютъ Д. по полкамъ, а сіи послѣдніе—полк. к-рамъ и Д. по дивизіи (если присутствуетъ при зарѣ). 2) Если въ л-рѣ находятся нѣсколько дивизій вмѣстѣ, то Д. по див-ямъ рапортуютъ Д. по лагерю (если присутствуетъ при зарѣ). 3) Стоящіе въ цѣпи час-ые послѣ зари всякаго подходящаго окликаютъ: *кто идетъ?* и спрашиваютъ пропускъ. Если подходящий оказался незнающимъ пропуска, то его не пропускать, исключая идущихъ и ѣдущихъ по дорогамъ. Час-ые у знаменъ и палатокъ нач-ковъ проходящихъ не окликаютъ. 4) Въ

1) Отче нашъ.

темныя ночи час-ые каждой пары въ полевой и задней дѣлкахъ патрулируютъ для осмотра пространства, отдѣляющаго ихъ отъ сосѣднихъ паръ. Для этого одинъ изъ час-хъ доходить до сосѣдней пары, а другой выжидаетъ на мѣстѣ его возвращенія, послѣ чего самъ отправляется въ противную сторону до другой сосѣдней пары.

Въ арт-и и кав-и при вечерней зарѣ все должно исполняться по тѣмъ же правиламъ, кои предписаны для пѣхоты.

Утренняя заря. Часъ для пробитія утр. зари опредѣляется стар. въ л-рѣ нач-комъ ежедневно или на известное время, въ приказаніи при поролѣ. Д. бар-ки бьютъ зарю, принимая отъ стар. к-ла. Если въ л-рѣ имѣется арт-я, то утреннюю зарю бьютъ по сигнал. выстрѣлу. Для зари к-лы выходятъ въ ружье и все исполняется, какъ при вечерней зарѣ безъ церемоній.

о) Выходъ войскъ на ученіе и возвращеніе въ лагерь.

Въ пѣхотѣ. Въ назначенный для сбора часъ, роты выводятся на линейки, бар-ки и гор-ты собираются въ интервалахъ бат-повъ, а муз-ты—за лаг. к-ломъ. Затѣмъ, по км-дѣ полк. к-ра: *Бат-ны впередъ. По 5-мъ ротамъ (въ такую-то к-ну) стройся. Ружья вольно. Шагомъ, М.*, 1-е вз-ды 3-хъ ротъ выводятся впередъ на 60 шаг. отъ линеекъ, и по нимъ бат-ны строятся, какъ опредѣлено км-дою.

Если знамена должны быть взяты на ученіе, то знам-ки, при ад-тахъ, идутъ за знам. Тогда полк. к-рѣ ком.: *Бат-ны на пле-чо. Слушай на кра-уль.* Бат-ные ад-ты, взявъ подъ козырекъ, ведутъ (пѣшкомъ) знамена на означенныя имъ Уст. мѣста. Если выстроены к-ны изъ середины, то они проходятъ сквозь средній интервалъ и, поставивъ знамена на мѣсто, садятся за фронтомъ на лошадей. Если к-на справа или слѣва, то знамена приносятся съ правой стороны бат-на. Затѣмъ полк. к-рѣ, давъ знакъ для прекращенія боя, ком.: *На пле-чо.*

На время ухода на ученіе или на смотръ оставляются въ л-рѣ, кромѣ слабыхъ или не имѣющихъ ружей, еще: 1) для приготовленія пищи и для другихъ хозяйств. надобностей—необходимое, по возможности, меньшее число нижн. чиновъ; 2) въ лаг. пикетѣ—ун. оф-рѣ и ряд. 4, и въ заднемъ—ун. оф-рѣ 1 и ряд. 5—10, по надобности; если же есть арестованные оф-ры, то оставляется для лаг. к-ла: 1 оф-рѣ, 1 ун. оф-рѣ и 10 ряд.; 3) по 1 въ каждой ротѣ деж-му или днев-му; 1 деж-го и 1 днев-го по лазарету, 1 деж. оф-ра въ полку.

По возвращеніи съ ученія, полкъ распускается тѣмъ самымъ порядкомъ, который предписанъ для вступленія войскъ.

Если ученіе производилось съ порохомъ, то, по отведеніи вз-довъ на линейки и по взятіи ружья къ ногѣ, у людей отбираютъ патроны и осматриваютъ ружья.

Въ кав-ии коней сѣлаютъ по сигналу *генераль-маршъ* или по приказанію, если нѣсколько полковъ собраны вмѣстѣ. По сбору эск-ны садятся и строятся передъ фронтомъ л-ря; затѣмъ, по приемъ штанд. (если они берутся) съ церемоніей, полкъ строится, какъ будетъ приказано. Въ лагерѣ оставляются: 1) для присмотра за палатками—1 чел. отъ эск-на, 2) для присмотра за лошадьми—1 чел. отъ вз-да, 3) для варки пищи, хлѣбопеченія и пр.—необходимое число людей, 4) для надзора за остающимися—1 изъ деж-хъ по див-ну и 1 днев-ый отъ эск-на.

п) Церковный парадъ войскамъ, расположеннымъ въ л-рѣ, дѣлается въ дни тезоименитства, рожденія и коронованія Ихъ Императорскихъ Величествъ; кромѣ того—въ полковые или бат-ные праздники и дни рожденія или тезоименитства шефовъ, Членовъ Императорской Фамиліи.

Если въ л-рѣ находится нѣсколько дивизій, то церк. парадъ дѣлается по див-ямъ, причемъ всѣ бои принимаются отъ той дивизіи, при коей присутствуетъ старшій въ л-рѣ нач-къ.

Примѣч.: 1) Если нач-къ верхомъ, то и ком-щій церк. парадомъ верхомъ.— 2) На церк. парады войска выводятъ полное число рядовъ.—3) Ни старые, ни новые к-льцы и деж-ые, въ парадѣ не участвуютъ; поэтому бат-ны, къ которымъ принадлежатъ к-льцы роты, выходятъ на парадъ въ 4 или 6-ти взв-мъ составѣ, смотря по размѣру к-льнаго варда.—4) За 1/2 часа до церк. парада, къ церк. намету высылаются ун. оф-ры на линію, по два на каждый вз-дъ, для занятія мѣстъ, въ томъ порядкѣ, какъ будетъ приказано. Установка этихъ ун. оф-ровъ лежитъ на обязанности нач-ка див-наго штаба.

По повѣсткѣ, которую бьютъ деж. бар-ки, вз-ды выводятся на линейки. Ком-щій церк. парадомъ ком.: *Бат-ны впередъ. По 5-мъ ротамъ справа во вз-дную к-ну стройся. Шагомъ, М.*

Бар-ки и гор-ты становятся передъ головы своихъ бат-новъ, муз-ты—передъ 1-е бат-ны полковъ. Затѣмъ по км-дѣ: *Бат-ны, равненіе направо, шагомъ, М.*, бат-ны кратчайшимъ путемъ *Пятой дивизіи.*

12-ти бат. состава.

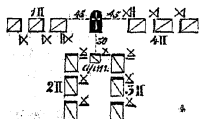

Кав-ой дивизіи.

16-ти бат. состава.

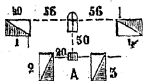
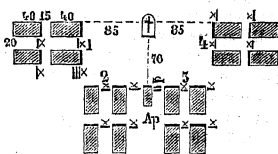

слѣдуютъ къ церкви (причемъ муз-ты играютъ, а бар-ки бьютъ маршъ) и у церк. намета вступаютъ на мѣста по выставленнымъ ун. оф-рамъ. На чертежахъ показанъ порядокъ размѣщенія дивизіи у церк. намета.

Когда парадъ собранъ у церкви до приѣзда старшаго нач-ка, то съ прибытіемъ его, для отдачіи чести, муз-ты играютъ *маршъ*,

бар-ки бьютъ *походъ* (кому оный слѣдуетъ), оф-ры же прикладываютъ руки къ козырку. Ком-щій парадомъ подаетъ строевую записку.

Ком-щій парадомъ, принимая км-ду отъ старш. нач-ка, ком.: *Бар-ки на молитву. Шапки (каска) долой. Въ церковь М.* Люди, снявъ шапки, подходятъ къ церк. намету; причеиъ ун. оф-ры выходятъ снова на линію и остаются на все время богослуженія.

Съ окончаніемъ богослуженія и когда люди стапуть въ ряды, ком-щій парадомъ, принимая отъ старш. нач-ка, ком.: *Бар-ки отбой.* Послѣ отбоя ком.: **накройсь.** *Бат-ны кру-гомъ. Равненіе направо, шагомъ, М.* Бат-ны, по км-дѣ своихъ бат. к-ровъ, слѣдуютъ на заднюю шр-гу (муз-ты, бар-ки и гор-ты идутъ за 1-ой шр-гой головнаго вз-да) и отводятся къ лаг. мѣстамъ; подойдя къ нимъ, останавливаются и поворачиваютъ кругомъ, а затѣмъ распускаются (не дожидая одинъ другаго) по к-дѣ: *По палаткамъ, шагомъ, М.*

Во время церк. парада, к-лы выходятъ въ ружье, час-ые становятся смирно, а деж-ые и днев-ые выходятъ на линейки и всѣ, соображаясь съ общею км-дою, дѣлаютъ на молитву.

Для церк. парада, по случаю бат-наго или полк. праздника, при 1-мъ вз-дѣ бат-на, или 1-го бат-на полка, выносятся знамена, безъ чехловъ, при 2-хъ ассистентахъ; вз-дъ выводится въ полной амуниціи и съ ружьями, но безъ рапцевъ; фельд-ля — безъ пистолетовъ, жал-ры — безъ значка. Если старшій нач-къ верхомъ, то бат-ные и полк. к-ры и прочіе нач-ки полка также выѣзжаютъ верхомъ.

Въ арт-ии, для церк. парада, отъ каждой б-реи высмается вз-дъ не менѣе 16 рядовъ. Передъ повѣсткою вз-ды отъ всей бр-ды сводятся къ средней б-реѣ и становятся позади линейекъ на равномъ другъ отъ друга разстояніи. По повѣсткѣ вз-ды выводятся на линейки, а по км-дѣ: *Справа во взв-ную к-пу стройся, шагомъ, М.*, взв-ды строятся въ к-пу справа. По км-дѣ: *Бат-ны впередъ, шагомъ, М.*, к-на слѣдуетъ къ церкви и, проходя позади полковъ, вступаетъ на мѣсто по фей-рамъ, высланнымъ на линію. Все остальное засимъ исполняется, какъ въ пѣхотѣ.

Въ кав-ии церк. парадъ дѣлается, примѣняясь къ сказанному о пѣхотѣ.

р) Общій порядокъ въ лагерѣ. Всѣ распоряженія, касающіяся до внутренняго порядка въ л-рѣ, передаются въ войска черезъ деж-ыхъ и днев-ыхъ (по ротамъ или б-реямъ), которые, по приказанію нач-ка, дѣлающаго распоряженія, вызываютъ кого нужно. Кромѣ того, для вызова фельд-лей можно употреблять бои: *два побудка и двѣ палки.*

Л-рѣ и строенія въ немъ положено содержать постоянно въ чистотѣ, лагерныя улицы и линейки ежедневно выметать, а

во время сухой погоды — поливать водою во избѣжаніе пыли; посыпать ихъ пескомъ воспрещается. Соръ и всѣ нечистоты сваливать на линіи отхожихъ мѣстъ. Отхожія ямы дѣлать достаточной глубины и время отъ времени засыпать ихъ, замѣняя повыми. Бойни учредить, по возможности, далѣе отъ лагеря, и остающіяся отъ убитаго скота нечистоты тщательно зарывать въ землю. Въ хорошую погоду и тотчасъ послѣ дождя поднимаются пыли палатокъ, для освѣженія въ нихъ воздуха; то же дѣлается и въ теплыя ночи, не поднимая однако 2-хъ противоположныхъ полъ, во избѣжаніе сквознаго вѣтра. Амуницію чистить нижн. чи- намъ дозволяется впѣ палатокъ, но не на линейкахъ; бѣлье и амуницію на палаткахъ переднихъ 2-хъ рядовъ и на наружныхъ сторонахъ крайнихъ палатокъ въ полубат-хъ — развѣшивать воспрещается.

Знамена должны быть положены и въ чехлахъ.

Впереди л-ря запрещается рѣзать дернъ и рыть песокъ. Если передъ фронтомъ не пролегаетъ проѣзжая дорога, то никто, кромѣ старшихъ нач-ковъ, не долженъ въ экипажѣ проѣзжать вдоль передней линейки.

Постороннія лица имѣютъ право посѣщать л-рь; но по пробитіи вечерней зари не могутъ въ немъ оставаться. Торговцамъ и обывателямъ дозволяется приносить въ л-рь съѣстные припасы и другіе товары, исключая крѣпкихъ напитковъ; но деже обязаны наблюдать, чтобы продажа производилась за л-ремъ, на линіи кухонъ; ходить же торговцамъ между палатками воспрещается. Надзоръ за маркитантами и торговцами и вообще охраненіе полицейскаго порядка въ л-рѣ (и въ селеніяхъ, если они находятся въ кругу л-ряго расположенія) относится къ прямой обязанности полк. кварт-ровъ, на отвѣтственности которыхъ лежитъ также надзоръ за чистотою и порядкомъ въ части л-ря — отъ кухни до задней цѣпи.

Во время развода или посѣщенія л-ря высшимъ нач-вомъ, оф-скимъ служителямъ и постороннимъ лицамъ воспрещается выходить на линейки или становиться между палатками. Всѣ расчеты людямъ дѣлаются въ интервалахъ, но не на передней линейкѣ.

Для отвода людей къ обѣду и ужину, въ л-рѣ деж-ые бар-ки, проходя вдоль бат-новъ, бьютъ къ столу; люди собираются по-ротно (или по б-рейно) позади палатокъ и строятся лѣвымъ флангомъ къ нимъ, а правымъ флангомъ — къ сторонѣ кухонъ; затѣмъ отводятся къ столу деж-ными по бат-намъ, или б-реямъ, оф-рами. При ротахъ и б-реяхъ слѣдуютъ деж-ые ун. оф-ры и по одному днев-му. По окончаніи стола, люди расходятся по одиночкѣ; деж-ые оф-ры и ун. оф-ры обязаны оставаться во все продолженіе обѣда или ужина, для наблюденія за порядкомъ.

Въ арт-ии и кав-ии лошади водятся на *водной* подѣ наблюде- ніемъ деж-хъ по див-намъ (см. стр. 850).

Для мытья белья, для купанья и разных работ, люди отправляются из л-ря км-дами: если въ км-дѣ 30 чел., то при ун. оф-рѣ, а если болѣе, то при оф-рѣ.

На случай пожара въ л-рѣ и въ прилегающихъ селеніяхъ, ежедневно наряжаются, въ пѣхотѣ, по ротѣ отъ п-ка. Если бы, во время пожара, предстояла надобность усилить км-ды, то это дѣлается по распоряженію деж-го по л-рю. Смотри по надобности, независимо отъ км-дѣ, на мѣсто пожара отправляются и к-лы для охраненія порядка. Для извѣщенія о пожарѣ въ ночное время, по усмотрѣнію нач-ка, могутъ быть учреждаемы сигналы. Въ самомъ л-рѣ принимаются отъ огня слѣдующія предосторожности: 1) деж-ые по кухнямъ ун. оф-ры наблюдаютъ, чтобы тамъ обратились съ огнемъ осторожно и безъ особой надобности не разводили его по пробитіи вечерней зари; 2) пороховые погреба и лабораторія устраиваются въ мѣстахъ удаленныхъ отъ огня, окапываются землею, обкладываются дерномъ и къ нимъ представляются час-ые; 3) к-лы, выставляемые въ тѣхъ селеніяхъ, гдѣ расположены штабы или госпитали, посылаютъ по улицамъ патрули, которые, наблюдая вообще за порядкомъ и тишиною, должны запрещать выходить на улицу съ трубками и съ огнемъ.

Увольненіе оф-ровъ изъ л-ря производится съ разрѣшенія старшаго нач-ка, который долженъ имѣть въ виду, чтобы за исключеніемъ уволенныхъ осталось въ лагерѣ достаточное число оф-ровъ для исполненія всѣхъ должностей и для фронта, въ случаѣ вывода войскъ въ строй.

Казенныя, артельныя и оф-рскія повозки отправляются изъ л-ря вагенбургомъ, а не по одиночкѣ. Если въ одни и тѣ же мѣста посылаются км-ды людей и обозы, то отправляютъ ихъ въ общемъ вагенбургѣ; причемъ люди слѣдуютъ въ головѣ обозовъ, а обозы слѣдуютъ по порядку своихъ частей. Для надзора за отправляемыми км-дами и обозами наряжаются ун. оф-ры (смотря по величинѣ км-дѣ), изъ которыхъ старшему поручается завѣдываніе вагенбургомъ.

На время производства стрѣльбы наряжаются для порядка деж-ые по стрѣльбѣ: а) на стрѣльбѣ одного бат-на — изъ ротн. к-ровъ, б) на стрѣльбѣ полка — изъ шт. оф-ровъ, в) на стрѣльбѣ нѣсколькихъ частей — изъ шт. оф-ровъ, по распоряженію штаба дивизіи, г) если въ одномъ изъ мѣстъ собираются для стрѣльбы части разныхъ дивизій, то шт. оф-ръ наряжается распоряженіемъ штаба войскъ, расположенныхъ въ л-рѣ.

с) **Встрѣча прибывшаго въ л-рѣ старшаго нач-ка.** Для встрѣчи, нижн. чины выходятъ на переднія линейки, не становясь въ строй и безъ оружія; оф-ры собираются на томъ флангѣ своихъ л-рей, съ котораго ожидаютъ приѣзда нач-ка. Бар-ки становятся въ полубат-ныхъ интервалахъ, за знаменами, муз-ты — правѣ лаг. к-ла, равняясь со 2-ю ш-гою, послѣдніе — съ

инструментомъ и при оружіи. Гдѣ нѣтъ хорныхъ муз-товъ, тамъ гор-ты-муз-ты соображаются съ предписаннымъ для хорн. муз-товъ. Див. нач-ки и полков. к-ры, верхомъ, становятся на томъ флангѣ своихъ частей, съ котораго ожидается прїѣздъ нач-ка.

У л-рной цѣпи встрѣчаетъ нач-ка Д. по л-рю, съ словеснымъ рапортомъ. По мѣрѣ приближенія нач-ка къ полкамъ, муз-ты играютъ маршь, а пѣсенники поютъ; всѣ чины прикладываютъ руку къ головн. убору. При объѣздѣ л-ря Государемъ Императоромъ, муз-ты сначала играютъ *маршь*, а потомъ гимнъ: «*Боже Царя храни*». Прибывшему въ л-рь нач-ку представляются орд-цы. Если въ л-рь изволить прибыть Государь Императоръ, то передъ орд-цами представляются съ рапортомъ ад-ты тѣхъ частей войскъ, коихъ Его Величество изволить быть шефомъ, а также фельд-ля ротъ и б-рей и вах-ры эск-новъ Имени Его Величества.

Къ квартирѣ прибывшаго нач-ка выставляется почетный к-ль. Когда нач-къ отпуститъ почетный к-ль, то его приводятъ передъ середину своего бат-на и останавливаютъ лицомъ къ палаткамъ. По км-дѣ ротн. к-ра: *Подъ знамена, слушайakra-уль*, знамя относится мл. оф-ромъ на свое мѣсто и оному отдается честь; вслѣдъ засимъ рота отводится на линейки передъ свои палатки и тамъ распускается.

т) **О сборѣ войскъ по тревогѣ.** Когда старш. нач-къ въ л-рѣ прикажетъ деж-му бар-ку котораго либо бат-на ударить тревогу, или же велитъ пустить три сигнальныя ракеты (вслѣдъ за которыми производятся три сигнальные выстрѣла), то деж-ые бар-ки бьютъ тревогу, проходя вдоль бат-новъ; отъ деж-хъ бар-ковъ принимаютъ всѣ прочіе бар-ки, кои немедленно выходятъ передъ бат-ны и такимъ образомъ продолжаютъ бить тревогу до тѣхъ поръ, пока всѣ войска не соберутся. Люди сколь возможно поспѣшнѣе одѣваются въ походную форму, собираются къ знаменамъ, кои выносятся передъ середину расположенія бат-на, шаг. на 60 впередъ, и по знамени строятся въ к-ны изъ середины. Собравъ свои бат-ны, полки ожидаютъ приказанія нач-ка, если же на случай тревоги войскамъ назначены сборные пункты, то полки слѣдуютъ туда.

По тревогѣ к-лы снимаются и присоединяются къ своимъ частямъ въ той формѣ, въ которой находились. Для исправленія же к-льной обязанности оставляется то же число чиновъ, какъ и при выходѣ на ученье (см. стр. 864).

Нестроевые выстраиваются за серединою полка, когда же войска тронутся на сборное мѣсто, нестроевые распускаются.

На время тревоги, для присмотра за палатками и для приготовления людямъ пищи, оставляется въ л-рѣ то же самое число людей, которое положено оставлять при выходѣ на ученье.

у) **Выступленіе изъ лагеря.** Для выступленія, бар-ки, собравшись передъ середину своихъ полковъ, а въ разверн.

л-рѣ—передъ середину бат-на, бьютъ *повѣстку* за часъ или менѣе до *сбора*, а если выступленіе назначено рано утромъ, то, вмѣсто утренней зари—*генераль-маршъ*.

Примѣч. Когда изъ л-ря выступаетъ только часть войска, то, чтобы не тревожить прочія войска, генераль-маршъ и сборъ не бьются, а все исполняется по словесному приказанію.

По *генераль-маршу* люди, въ походной строевой формѣ, выводятся ротн. к-рами передъ линейки; вмѣстѣ съ тѣмъ, всѣ к-лы, за исключеніемъ час-хъ у знаменъ, снимаются; къ денежн. ящикамъ высылаются конвойные и всѣ обозы запрягаются.

Когда ударятъ *сборъ*, люди разбираютъ ружья и становятся на линейки; вслѣдъ затѣмъ войска строятся въ тѣ к-ны, какъ будетъ назначено, и принявъ знамена, выступаютъ изъ л-ря, исполняя все, какъ сказано о выходѣ войскъ на ученіе (стр. 864). Обозы, собравшись позади палатокъ, съ движеніемъ войскъ выѣзжаютъ чрезъ л-рные интервалы и вступаютъ на опредѣленные имъ мѣста въ к-нѣ.

Если при выступленіи назначено молебствіе, то войска, построившись въ к-ны и принявъ знамена, сводятся къ церкви и по окончаніи молебствія выступаютъ изъ л-ря.

По выходѣ за черту л-рной цѣпи, войска останавливаются, высылаютъ ав-дъ и ар-дъ и, по *фельдмаршу*, слѣдуютъ походнымъ порядкомъ.

V. Расположеніе на квартирахъ.

Дѣлается предварительное росписаніе квартиръ, смотря по числу ихъ, для каждой отдѣльной части назначенному; причемъ, по возможности, уравнивается число ихъ между ротами и эск-нами. Выбирается удобное помѣщеніе для полк. и конск. лазарета, а если квартируетъ часть менѣе полка, то—для пріемнаго покоя.

Квартиры нач-ковъ отводятся непременно въ районѣ расположенія частей, состоящихъ подъ нач-вомъ ихъ. Канцелярн. частей помѣщаютъ по близости квартиръ к-ровъ. Въ лѣтнее время нижніе чины помѣщаются преимущественно въ сараяхъ и гумнахъ.

Ружья и амуниція нижн. чиновъ, расположенныхъ на одной квартирѣ, собираются и устанавливаются въ удобномъ мѣстѣ. Знамена и штанд. помѣщаются на квартирѣ полк. к-ра, при которой учреждается ун. оф-рскій к-ль, величиною—сообразно съ числомъ постовъ. Денежн. ящикъ ставится у к-ла.

Арт-ій паркъ и обозы располагаются внѣ селенія и къ нимъ выставляются час-ые полк-го к-ла; если же мѣсто расположенія ихъ удалено болѣе, чѣмъ на 1 версту, то по близости учреждается ун. оф-рскій к-ль. Солдатскія кухни устраиваются въ такомъ разстояніи отъ строеній, чтобы, въ случаѣ сильнаго вѣтра,

не предстояла опасность пожара отъ искръ огня, разведеннаго подъ котломъ.

Примѣч. Въ кав-ин и арт-ин расположеніе ппжн. чиновъ соображается съ расположеніемъ лошадей, паблюдая, чтобы, по возможности, наибольшее число лошадей было поставлено въ одномъ помѣщеніи. На воротахъ, на крышахъ или вообще на видномъ мѣстѣ, выставляются значки изъ соломы или другаго матеріала, повѣшенные на шестахъ, съ обозначеніемъ цифрами или вѣточками числа лошадей, поставленныхъ на томъ дворѣ.

Деж-ые наряжаются точно также, какъ при л-рномъ расположеніи. Младшіе деж-ые оф-ры должны постоянно находиться въ расположеніи частей, по коимъ они дежурятъ, а Д. по полку — въ расположеніи части, въ которой состоитъ, но во всякомъ случаѣ о мѣстѣ его пребыванія должны знать постоянно всѣ деж-ые. Деж-ые ун. оф-ры и днев-ые выставляются или у квартиръ ротн., эск-хъ и б-рейныхъ к-ровъ, или при канцеляріяхъ, смотря по удобству расположенія. Деж-ые и днев-ые при проѣздѣ нач-ка становятся шагъ въ 5 отъ входа въ квартиру, деж-ый — впереди, имѣя за собой на шагъ 2 днев-ыхъ. Обязанности деж-хъ — тѣ же, что и при расположеніи л-ремъ.

При полк. к-рѣ въ томъ случаѣ, если бы к-ль былъ ун. оф-рскій, паходится бар-къ или тр-чъ¹⁾.

Если въ селеніи есть трактирное или питейное заведеніе, то къ этимъ мѣстамъ назначаются деж-ые ун. оф-ры или еф-ры при 2 днев-хъ, для предупрежденія безпорядковъ и паблюденія, дабы нижн. чины не посѣщали этихъ заведеній.

Общій порядокъ службы относительно отвода людей къ обѣду и ужину, переключекъ, расчетовъ, и т. п., исполняется, какъ при л-рномъ расположеніи. Утренняя и вечерняя заря быются въ опредѣленное время при полк. к-лѣ. Послѣ переключки, деж-ые ун. оф-ры рапортуютъ младшимъ деж-мъ оф-рамъ, которые рапортуютъ Д. по полку, а сей послѣдній — полк. к-ру.

Въ теченіи ночи наряжаются отъ каждаго бат-на, или див-на, или б-рей, патрули для обхода селенія.

При выходѣ полка на ученіе въ полномъ составѣ, знамена и штанд. не оставляются въ мѣстахъ расположенія полка, а выносятся въ строй, въ виду могущаго произойти несчастнаго случая отъ пожара, въ отсутствіи полка.

¹⁾ К-ль руководствуется правилами Уст. о служ. въ гарн.

ОТДѢЛЪ IX.

СЛУЖБА ГАРНИЗОННАЯ ¹⁾.

Введеніе.

К-лы учреждаются: 1) для охраненія общественнаго порядка, общей безопасности и казеннаго имущества, и 2) для отданія почестей. Первые называются *мѣстными*, вторые—*почетными*. Мѣстные к-лы раздѣляются на *постоянные* и на *временные*: тѣ и другіе бываютъ *наружные* и *внутренніе*. Во всѣхъ наружныхъ к-лахъ, кромѣ почетныхъ, долженъ быть час-й у фронта; во внутреннемъ к-лѣ час-го у фронта не полагается. Всѣ вообще к-лы занимаютъ отъ одной строевой части (бат-на, роты); если же наличнаго состава этой части будетъ недостаточно, то добавляется другая строевая часть (рота въ полномъ составѣ, или часть ея: взводъ, полувзводъ), избѣгая назначенія въ одинъ и тотъ же к-лъ нижн. чиновъ изъ разныхъ частей, подъ км-дою не своихъ ун. оф-ровъ. Всѣ к-лы состоятъ подъ главнымъ нач-вомъ ком-щаго войсками округа и въ непосредственномъ распоряженіи к-та ²⁾. Гдѣ же таковыхъ нѣтъ, тамъ к-лы подчиняются старшему мѣстному воинск. нач-ку. Время перехода войскъ изъ состава строевыхъ частей въ составъ к-ловъ, съ подчиненіемъ ихъ мѣстному воинскому нач-ку, обозначается: при разводѣ съ церемоніею—км-дою: *бей сборъ*, а при разводѣ безъ церемоніи—*часомъ развода*. Никакой к-лъ не остается безъ смѣны болѣе сутокъ; отступленіе отъ этого допускается только въ чрезвычайныхъ случаяхъ. Одинъ изъ к-ловъ, по преимуществу центральный, назначается *старшимъ*, и къ нему относятся всѣ прочіе к-лы города. Для наблюденій за исправностію к-ловъ и должнымъ исполненіемъ всѣми чинами оныхъ своихъ обязанностей, назначается деж. по к-ламъ и въ помощь ему одинъ изъ ротныхъ к-ровъ, именуемый *рундомъ*.

Примѣч. Если число к-ловъ значительно, или расположеніе ихъ разбро-

¹⁾ Уставъ о службѣ въ гарниз., 1872, и пр. В. М.: 1872 № 221; 1873 №№ 283 и 304; 1874 №№ 39, 81, 115, 138, 270 и 299.—²⁾ Все, что ниже говорится о к-тѣ, относится и до лица, занимающаго его мѣсто.

саво и потому неудобно для подчиненія одному лицу, то к-лы дѣлятся на два и болѣе отд-ій, и тогда въ каждомъ отд-іи назначается свой старшій к-ль и особое дежурный по к-ламъ каждаго отд-ія и рундъ.

К-лы, смотря по важности назначенія и по числу нижнихъ чиновъ, ихъ составляющихъ, бываютъ: оф-рскіе, ун. оф-рскіе и еф-рскіе. Въ оф-рскомъ к-лѣ одинъ изъ ун. оф-ровъ назначается *старшимъ*. Ун. оф-ры и еф-ры, назначенные въ к-лъ для разведенія час-хъ на посты, называются *разводящими на часы*.

Примѣч.: 1) Вступающіе въ к-лъ люди должны имѣть въ сумкахъ такое количество патроновъ, сколько заключается въ одной пачкѣ патроновъ прпевоеннаго имъ оружія съ соответственнымъ числомъ капсюлей (гдѣ при оружіи имѣются).—*2)* Со введеніемъ скорострѣльнаго оружія, такое должно быть заряжаемо только въ минуту дѣйствія; для частей же, вступающихъ въ к-лъ съ оружіемъ, заряжаемыхъ съ дула, к-ты, или заступающіе ихъ мѣсто, опредѣляютъ, для всѣхъ безъ изъятія к-ловъ, въ районѣ ихъ управленія находящіяся: а) на какихъ постахъ и въ какихъ случаяхъ часовые, въ крѣпостяхъ, тюрьмахъ, острогахъ и т. п., должны имѣть ружья заряженными, и б) какому числу конвойныхъ слѣдуетъ заряжать таковыя, сообразуясь съ числительнымъ составомъ командъ, наряженныхъ для присмотра за арестантами въ черть города. За исполненіемъ перваго наблюдаютъ к-льные нач-ки, а на обязанность лицъ, отправляющихъ конвойныхъ, возлагается наблюденіе, чтобы заряженные ружья поручать конвойнымъ смѣтливымъ и умѣющимъ хорошо владѣть огнестрѣльнымъ оружіемъ, а равно подтвержденіе этимъ людямъ правилъ строгой осмотрительности при употребленіи его въ дѣло. При исполненіи к-льной службы, на огнестрѣльномъ оружіи, какой бы то ни было системы, не должно оставлять никакихъ предохранительныхъ покрывекъ или чашковъ; при скорострѣльномъ оружіи, крышка патронной сумки должна быть отстегнута, патронъ вынутъ изъ пачки и вообще оружіе вполнѣ готово къ немедленному выстрѣлу.

А. ОБЯЗАННОСТИ ЛИЦЪ, СОСТАВЛЯЮЩИХЪ К-ЛЫ.

І. Обязанности часоваго.

Час-мъ называется всякій солдатъ, поставленный на какой бы то ни было постъ, съ ружьемъ или обнаженнымъ холоднымъ оружіемъ.

Час-ой обязанъ: 1) бдительно охранять свой постъ и все порученное ему надзору, ни въ чемъ не нарушая полученную сдачу; 2) предупреждать и прекращать, по возможности, всякій по близости себя шумъ и безпорядокъ (напоминая о томъ производящимъ оныя, по мѣрѣ возможности, голосомъ) и исполнять въ точности всѣ данныя ему приказанія; 3) усмотрѣвъ нарушеніе общественнаго порядка, котораго онъ одинъ возстановитъ не въ состояніи, или увидѣвъ пожаръ, обязанъ извѣстить о томъ к-льнаго нач-ка чрезъ проходящихъ

людей, или передать голосомъ ближайшему час-му для передачи голосомъ другому час-му; 4) въ случаѣ нападенія на него или открытаго сопротивленія, обязанъ отразить силу силою; причемъ, употребивъ оружіе при сдѣланномъ на него нападеніи, или при томъ случаѣ, когда не было другаго средства отвратить сопротивленіе и насильственное нападеніе или предупредить побѣгъ содержащихся подъ стражею, освобождается отъ всякой отвѣтственности за происшедшія отъ того послѣдствія; 5) внимательно смотрѣть во все стороны, а потому на пространствѣ, которое можетъ обнять глазами, ничто не должно избѣгнуть его вниманія; 6) поставленный у ар-товъ, онъ не долженъ ихъ выпускать или къ нимъ кого допускать безъ приказанія к-льнаго нач-ка или старш. ун. оф-ра; 7) стоя на часахъ снаружи у дверей камеры, онъ обязанъ наблюдать, чрезъ имѣющіяся въ дверяхъ окошки, за всеми арестантами, и при малѣйшемъ подозрѣніи долженъ извѣщать к-льнаго нач-ка; 8) если, стоя на валу крѣпости или внѣ крѣпостныхъ или тюремныхъ воротъ, увидитъ бѣгущаго изъ крѣпости, тюрьмы или острога ар-та, въ ар-тской одеждѣ, котораго преслѣдуютъ, то немедленно стрѣлять по бѣгущему; 9) если у час-го подъ сдачею замки и печати, то при вступленіи на часы онъ долженъ, въ присутствіи разводящаго, осмотрѣть ихъ и удостовѣриться въ цѣлости ли они, равно какъ и спурки, къ коимъ печати приложены; 10) если будетъ приставленъ у сундука, кладовой, денежнаго ящика и вообще для охраненія какого либо мѣста или предмета, никого къ нимъ не допускать, безъ еф-ра или ун. оф-ра, поставившаго его на часы; 11) стоя при пороховомъ погребѣ или складѣ легко воспламеняющихся предметовъ, сверхъ того, наблюдать, чтобы вблизи никто не курилъ, не разводилъ огня и не стрѣлялъ.

Час-й долженъ: 1) стоять на часахъ бодро, не теряя ни въ какомъ случаѣ приличнаго солдату вида; 2) дѣлать на к-ль: всемъ Особамъ Императорскаго Дома, знаменамъ, крестнымъ ходамъ и вообще всякой духовной процессіи; всемъ служащимъ ген-мъ, шт. и об. оф-рамъ, отставнымъ ген-мъ въ военной формѣ и отставнымъ шт. и об. оф-рамъ, имѣющимъ орденъ Св. Георгія, иностраннымъ посламъ и посланникамъ и всемъ ген., шт. и об. оф-рамъ ипострапныхъ армій, когда они въ военной формѣ, и всемъ чипамъ роты дворцовыхъ гренадеръ, когда они въ полной формѣ; 3) становиться во фронтъ и брать на плечо—проходящимъ мимо его патрулямъ, всемъ строевымъ ун. оф-рамъ и ряд-мъ, имѣющимъ знаки отличія военнаго ордена; 4) когда приближается погребальное шествіе—брать на плечо; если гробъ сопровождается военною км-дою, то—дѣлать на к-ль, а когда стоитъ у фронта к-ла, то—вызывать оный; 5) стоя въ покаяхъ, смежныхъ съ церковью, или находясь въ виду оной—брать на молитву во время отправленія церковной службы (кав-іе и

арт-іе час-ые передъ снятіемъ головного убора на молитву вкладываютъ сабли въ ножны ¹⁾; 6) стоя у фронта к-ла, ходить вдоль к-льнаго дома во всю длину и вызывать к-ль въ ружье: а) въ случаѣ безпорядка или пожара вблизи к-льнаго дома, большаго скопления предъ нимъ народа, приближенія вооруженной км-ды, вдвое или болѣе превышающей численность к-ла, и б) для отданія чести; 7) когда совершенно стемнѣетъ, а также отъ вечерней до утренней зари—никого изъ принадлежащихъ к-лу въ к-льный домъ не пускать, исключая своихъ нач-ковъ, или имѣющихъ право осматривать к-лы; всѣхъ другихъ останавливать и вызывать съ оф-рскаго к-ла ун. оф-ра, а съ ун. оф-рскаго — оф-ра.

Примѣч.: 1) Час-й отдаетъ честь не далѣе 100 шаговъ, по противоположной отъ него сторонѣ проходящимъ или проезжающимъ, хотя бы онъ былъ отдѣленъ рѣшеткою или каналомъ. Когда особа, которой слѣдуетъ отдать честь, проходитъ сзади час-го, то онъ, не дѣлая на к-ль, беретъ только на плечо. По отданіи чести час-й беретъ на плечо тогда, когда особа, коей онъ отдалъ честь, минуетъ его шаговъ на 10. Отъ того времени, когда совершенно стемнѣетъ, и послѣ пробитія вечерней зари до пробитія утренней зари, на к-ль не дѣлается, но, увидѣвъ или узнавъ особу, коей слѣдуетъ отдать честь, останавливается и беретъ на плечо. Час-е, стоящіе на внутреннихъ постахъ, въ освѣщенныхъ покояхъ, дѣлаютъ на к-ль и по пробитіи вечерней зари, за исключеніемъ час-хъ, стоящихъ у дверей арт-скихъ камеръ и вообще внутри тюремнаго помѣщенія, которые чести никому и ни въ какое время не отдають.—2) Если на парныхъ постахъ оба час-е держатъ ружья у ноги, то, для отданія чести и взятія послѣ оной на плечо, они должны взглядываться другъ на друга и дѣлать вмѣстѣ всѣ приемы. Если одинъ держитъ ружье у ноги, а другой на плечѣ, то час-й, держащій у ноги, есть оф-ръ, и км-дуетъ другому: на кра-улѣ, на пле-чо, и прочее, и самъ въ тоже время исполняетъ всѣ приемы. Внутренніе час-е съ палашами, тесаками и саблями отдають честь по правиламъ, въ уставѣ указаннымъ, или относя оныя, за тѣснотой мѣста, въ правую сторону. Уборные ун. оф-ры держатъ ружье у ноги, а сабли или тесаки—передъ собою; уборные ун. оф-ры съ ружьями дѣлаютъ на к-ль по еф-рки, взглядываясь другъ на друга; уборные ун. оф-ры и еф-ры, съ палашами, саблями и тесаками, отдають честь по правиламъ выше для внутреннихъ час-хъ указаннымъ.—3) Когда час-й въ тулупѣ или постовой шинели, то не снимаетъ ихъ для отданія чести, за исключеніемъ час-го у фронта, который, при вызовѣ к-ла въ ружье, постоянно снимаетъ оныя.—4) Если час-й по какому либо случаю зарядилъ свое ружье на посту, то разряжаетъ его, вынимая патронъ: металлическій—тотчасъ по минованіи повода, по которому ружье заряжено; а съ бумажной гильзою—по смѣнѣ съ к-ла.

Час-е могутъ: 1) Стоя на паружномъ посту, ходить при своемъ посту по всему пространству ими охраняемому, причемъ и отдають честь на томъ мѣстѣ, гдѣ будутъ находиться во время приближенія нач-ка, не становясь для сего къ будкѣ; внутренніе же час-е съ мѣстъ своихъ сходить не должны. 2) Для облегченія себя—брать ружье вольно или къ ногѣ, съ тѣмъ, что для отданія чести и для встрѣчи смѣны они берутъ предварительно

¹⁾ Пр. В. М. 1870 № 152.

ружьё на плечо въ правую руку или по еф-рски, смотря по тому, какой постъ занимаютъ; час-ые съ саблею или тесакомъ могутъ брать ихъ въ лѣвую руку. 3) Въ проливной дождь, бурю или выюгу—входить въ будку, на время непогоды; но не упуская при этомъ изъ виду своихъ прямыхъ обязанностей по охраненію поста; для смѣны же и отданія чести должны выходить изъ будки (час-й съ ружьемъ долженъ держать его въ будкѣ у ноги).

Час-му *запрещается*: 1) сидѣть, спать, ѣсть, пить, курить или нюхать табакъ, свистать, пѣть, разговаривать съ посто-ронними, брать что-либо на сбереженіе и вообще какіе либо предметы отъ кого бы то ни было, дѣлать ружейные приемы въ видѣ развлеченія, выпускать изъ рукъ или отдавать кому либо свое ружье, за исключеніемъ того случая, когда получить на то личное Государя Императора повелѣніе; 2) не будучи смѣненнымъ разводящимъ — ни въ какомъ случаѣ оставлять постъ свой; 3) кромѣ Государя Императора, принимать приказанія отъ кого либо иначе, какъ отъ своего к-льнаго нач-ка и отъ того ун. оф-ра или еф-ра, которымъ поставленъ на часы.

II. Обязанности разводящихъ на часы.

Разв-щій на часы, при вступленіи въ к-ль, принимаетъ отъ разв-шаго час-хъ стараго к-ла всѣ касающіяся до каждаго поста приказанія, равномерно состоящія подъ присмотромъ час-хъ замки, печати, рѣшетки и т. п., а также будки, постовыя шинели, тулупы и кенги. — При постановкѣ час-хъ, разв-щій долженъ постоянно наблюдать, чтобы час-й старой смѣны правильно передавалъ сдачу смѣняющему его новому час-му; причемъ, замѣтивъ какую либо неправильность, исправляетъ такую, сдѣлавъ необходимыя подтвержденія. Если подъ сдачею находятся замки или печати, то при всякой смѣнѣ разв-щій осматриваетъ, какъ ихъ, такъ равно и шнуры, къ коимъ печати приложены.

Разв-щій час-хъ, бывъ посланъ к-льнымъ нач-комъ къ постами, приставленнымъ къ сундукамъ или кладовымъ за печатами, и къ пороховымъ погребамъ, обязанъ сличить печати со слѣпками и требовать, чтобы входящія въ пороховой погребъ надѣвали имѣющіяся тамъ валенки и наблюдали всѣ предписанныя нач-вомъ предосторожности.

III. Обязанности старшаго к-льнаго ун. оф-ра.

Старшій к-льный ун. оф-ръ имѣетъ ближайшее наблюденіе, какъ за правильнымъ отправленіемъ к-льной службы всѣми нижн. чинами к-ла, такъ равно и за порядкомъ въ к-льномъ домѣ, не допуская въ немъ шума, игръ, пѣнія и т. п., чтобы чины к-ла не снимали амуниціи, не разстегивали одежды и

почью не ложились. Въ отсутствіи к-льнаго нач-ка км-дуетъ к-ломъ. По вступленіи въ к-ль, повѣряетъ и принимаетъ все находящееся въ к-льномъ домѣ, по описи, и при рапортѣ к-льному нач-ку докладываетъ о всемъ имъ принятомъ и овсѣхъ замѣченныхъ имъ неисправностяхъ. Наблюдаетъ за своевременнымъ и правильнымъ отправленіемъ смѣнъ, и тотчасъ по высылкѣ смѣны, а равно и при возвращеніи смѣнившихся час-хъ, рассчитываетъ к-ль, дабы всѣ чины онаго во всякое время знали свои мѣста, на случай вызова к-ловъ въ ружье; по возвращеніи смѣнъ спрашиваетъ о благополучіи постовъ; въ зимнее время осматриваетъ нѣтъ-ли между смѣнившимися людей съ ознобленными членами; наблюдаетъ, чтобы люди не оставались въ башлыкахъ и кенъгахъ; о всемъ случившемся тотчасъ докладываетъ к-льному нач-ку; дѣлаетъ наряды патрулей и посыльныхъ съ донесеніями; наблюдаетъ за правильностію вписыванія час-хъ въ постовую книгу, увольняетъ к-львыхъ нижн. чиновъ изъ расчета, замѣняя ихъ выводными, если таковые имѣются; при смѣнѣ сдаетъ старшему новаго к-ла все принятое.

IV. Обязанности нач-ка к-ла.

а) **Общія обязанности.** Нач-къ к-ла, по окончаніи развода, становится непосредственнымъ и главнымъ отвѣтчикомъ за cadaго изъ чиновъ своего к-ла; поэтому всѣ обязанности cadaго изъ чиновъ онаго должны быть вполне извѣстны к-льному нач-ку. К-льный нач-къ долженъ прибыть къ своему к-лу не мѣнѣе какъ за $\frac{1}{2}$ часа до того времени, въ которое назначено к-ламъ выступать съ мѣста отпуска ихъ; причемъ обязанъ осмотрѣть и повѣрить ввѣренный ему к-ль во всей подробности.

По вступленіи въ к-ль, к-льный нач-къ принимаетъ: по списку всѣхъ арестованныхъ (если таковые содержатся подъ к-ломъ), постовую книгу, табель постамъ, подробный планъ постовъ к-ла, книгу для вписыванія особыхъ паставленій и приказаній и всѣ вещи по описи, а равно и тѣ изъ бумагъ, которыя еще не были исполнены нач-комъ стараго к-ла. Если нач-ку к-ла не извѣстны всѣ приказанія, относящіяся до сего поста, то онъ подробно разспрашиваетъ о нихъ смѣняемаго. По каждой словесной сдачѣ, на которую не имѣется указаній ни въ У. Г. С., ни въ особыхъ правилахъ, имѣющихся въ каждомъ к-лѣ, за подписью к-та, не приводя ее въ исполненіе, немедленно испрашиваетъ распоряженій Д. по к-ламъ.

Принявъ, по смѣнѣ час-хъ, рапорты ст. ун. оф-ра и разводящихся на часы, нач-къ к-ла подписываетъ смѣнный рапортъ (означивъ въ немъ неисправности, если бы они случились) и отправляетъ его въ к-тское управленіе съ однимъ изъ нижн. чиновъ к-ла, приказывая ему же явиться на старшіи к-ль за

полученіемъ пароля и словесно донести о принятіи поста и объ оказавшихся неисправностяхъ. Исполнивъ вышесказанное, к-льный пач-къ призываетъ къ себѣ разводившихъ 1-ю смѣну, повѣряетъ, знаютъ ли они названіе постовъ и сдачу, которая ими передапа каждому изъ час-хъ. При этомъ, замѣтивъ неясность отвѣтовъ, онъ обязанъ самъ растолковать разводящ. то, что ими не понято; если же упущеніе можетъ вести къ чему нибудь важному, то, не ожидая слѣдующей смѣны, тотчасъ же посылаетъ разводящаго къ час-му объяснить яснѣе и правильнѣе его обязанность. Вынкнувъ въ обязанность каждаго изъ час-хъ при отправленіи 2-й смѣны, к-льный пач-къ лично наблюдаетъ, чтобы на посты, имѣющіе особенное значеніе, были поставлены люди испытанные и расторопные. Въѣстѣ съ этимъ онъ напоминаетъ час-мъ все значеніе ихъ обязанностей.

Для удостовѣренія въ исправности час-хъ, нач-къ к-ла имѣетъ право, по своему усмотрѣнію, посылать патрули, въ томъ числѣ, какое сочтетъ нужнымъ. Ночью же и въ особенности тамъ, гдѣ час-ые значительно отдалены одинъ отъ другаго, или стоятъ въ глухихъ мѣстахъ, разрѣшается посылать для повѣрки час-хъ ст. ун. оф-ра, который можетъ обстоятельнѣе подтвердить час-мъ ихъ обязанности и вѣрнѣе донести к-льпому нач-ку о неисправности час-го. Время для отправленія патрулей не опредѣляется: чѣмъ осмотръ постовъ будетъ для час-хъ неожиданнѣе, тѣмъ и лучше.

Въ зимнее время, при морозѣ въ 5^о и болѣе, к-льный пач-къ приказываетъ разводить час-хъ въ кеняхъ и башлыкахъ, не ожидая на то никакихъ приказаній. Со всѣми письменными или словесными донесеніями посылаетъ одного изъ болѣе расторопныхъ чиновъ своего к-ла, если для сего не будетъ наряженъ особый рядовой.

Если вблизи к-льнаго дома будетъ найдено мертвое тѣло, то къ нему должно немедленно поставить час-го, донести к-ту и извѣстить мѣстную полицію.

К-льный нач-къ принимаетъ и исполняетъ приказанія: Государя Императора, военнаго министра, ком-щаго войсками округа, к-та или лица, заступающаго его мѣсто, и Д. по к-ламя, а равно Высочайшія Государя Императора повелѣнія, переданныя черезъ ген. ад-товъ, генер. Свиты Его Величества и Флигель-ад-товъ, и приказанія к-та или пл.-м-ра, переданныя черезъ Д. пл. ад-товъ; причемъ пач-ку к-ла предоставляется право требовать отъ лица, передающаго словесное приказаніе, письменнаго въ томъ удостовѣренія. Въ тѣхъ случаяхъ, когда военныя к-лы стоятъ въ мѣстахъ, состоящихъ въ непосредственномъ вѣдѣніи морскаго пач-ва, сверхъ поименованныхъ лицъ, к-льный пач-къ принимаетъ и исполняетъ приказанія: генераль-адмирала, морскаго министра и главнаго к-ра порта.

Въ случаѣ безпорядка, шума или драки по близости к-льнаго

дома, должно послать патруль; причемъ забранныхъ патрулемъ лицъ: военного вѣдомства—отправлять въ к-тское упр-іе, съ подробнымъ объясненіемъ о причинѣ ихъ задержанія, а гражд-хъ — сдавать въ ближайшее полиц. упр-іе, подъ росписку. Такимъ же порядкомъ слѣдуетъ поступать съ пайденными близъ к-льнаго дома пьяными и заболѣвшими; но если бы кто изъ нихъ былъ не въ состояніи идти, то, оставивъ такихъ въ к-льномъ домѣ, о военномъ—донести к-тскому упр-ію, о гражд. же—извѣстить полицію. Всѣхъ взятыхъ послѣ вечерней зари, за исключеніемъ заболѣвшихъ на улицѣ, должно отправлять за конвоемъ не прежде, какъ по пробитіи утренней зари; заболѣвшихъ же отправлять немедленно въ ближайшую больницу, во всякое время дня и ночи; а если больницы по близости нѣтъ, или, по неимѣнію въ пей мѣста, больноі принять не будетъ, то сдавать его въ ближайшее полицейское упр-іе или должностному полицейскому лицу.

Если въ виду к-ла произойдетъ какой-либо несчастный случай, причемъ будутъ ушибленные или раненные и по близости не окажется полиц. чиновъ, то нач-къ к-ла приказываетъ взять пострадавшихъ въ к-льный домъ, оказать имъ возможную помощь, и въ то же время дать знать на ближайшій полиц. постъ.

Нач-ку к-ла, поставленному обстоятельствами въ необходимость, для сохраненія общественнаго порядка, прибѣгнуть къ силѣ оружія, разрѣшается употреблять оное, безъ всякой отвѣтственности за послѣдствія, въ нижеслѣдующихъ случаяхъ: а) для отраженія открытаго нападенія, преодоленія сопротивленія или подавленія явныхъ угрозъ, могущихъ перейти въ насиліе; б) для понужденія къ выдачѣ оружія или другихъ орудій, употребляемыхъ нарушителями общественнаго порядка, или для охраненія оружія отъ захвата злоумышленниками; в) для защиты охраняемыхъ к-ломъ лицъ и предметовъ при пасивномъ покушеніи на ихъ цѣлость и безопасность, и г) для воспрепятствованія покушеніямъ къ побѣгу содержащихся подъ арестомъ. Когда к-ль, въ случаяхъ вышеобъясненныхъ, вынужденъ будетъ обратиться къ силѣ оружія, то отъ нач-ка к-ла зависитъ опредѣлить, смотря по дѣйствительной необходимости, какъ дѣйствовать—холоднымъ оружіемъ или огнемъ.

Если к-льный нач-къ заболѣетъ, то доносить объ этомъ Д. по к-ламъ и, безъ его согласія или непосредственнаго разрѣшенія к-та, не оставляетъ своего поста. Если заболѣетъ кто-либо изъ нижн. чиновъ, то к-льный нач-къ отправляетъ больнаго въ ближайшій госпиталь или больницу, доносить Д. по к-ламъ и требуетъ отъ части занимающей к-ль, вмѣсто заболѣвшаго, другаго нижн. чина. Если к-льный нач-къ узнаетъ чрезъ патруль или какимъ инымъ образомъ, что кто либо изъ час-хъ имѣетъ нуж-

ду быть смѣненнымъ, то немедленно посылаетъ съ разводящимъ другаго час-го, на смѣну заболѣвшаго.

К-льному нач-ку воспрещается: 1) отлучаться отъ своего поста, принимать посѣтителей, прибавлять, убавлять или перемѣщать час-хъ безъ приказанія к-та или лица, занимающаго его мѣсто, раздѣваться или разстегиваться, снимать саблю, шарфъ и пистолетъ, увольнять кого-либо съ к-ла и курить внѣ к-льнаго дома; 2) вмѣшиваться въ распоряженія и дѣйствія полиціи; но если полиція потребуетъ въ чемъ либо помощи отъ к-ла, то онъ обязанъ оказать свое содѣйствіе, отряжая, въ случаѣ надобности, не болѣе трети людей, состоящихъ на лицо, при младшемъ ун. оф-рѣ или еф-рѣ.

Въ к-лѣ и на постахъ ничто не должно исполняться безъ вѣдома и приказанія к-льнаго нач-ка. Онъ наблюдаетъ, чтобы въ к-льномъ домѣ соблюдалась постоянно тишина и порядокъ, не допускаетъ присутствія постороннихъ лицъ, пѣнія, музыки и никакихъ игръ. Онъ не имѣетъ права ни въ какомъ случаѣ ударить тревогу, безъ особаго приказанія лицъ, имѣющихъ право отдавать ему приказаніе.

К-льный нач-къ слѣдитъ, чтобы въ к-льномъ домѣ было всегда чисто, тепло и освѣщено. Имѣя въ своемъ распоряженіи состоящаго при к-льномъ домѣ сторожа, онъ не дозволяетъ ему безъ спроса отлучаться, приказываетъ топить печи сколько нужно (но не позже 3 часовъ вечера) и усыпать пескомъ платформу, лѣстницы и все выходы изъ к-льнаго дома. Такъ какъ дрова, свѣчи и песокъ отпускаются въ к-лы по распоряженію мѣстныхъ к-тскихъ упр-ій, то, въ случаѣ недостатка въ нихъ, к-льный нач-къ доноситъ немедленно въ означенное упр-іе и Д. по к-ламъ. Всякая его жалоба на недопускъ освѣтительныхъ припасовъ записывается имъ въ постовую книгу. Нач-къ к-ла имѣетъ право требовать отъ сторожа, съ 1-го Августа по 1-е Мая, на каждую ночь: полфунта свѣчей и столько масла, чтобы ночникъ въ тѣхъ комнатахъ, гдѣ находятся нижн. чины и арестованные, а равно и фонари, при входѣ въ к-льный домъ и въ отхожемъ мѣстѣ, горѣли отъ сумерекъ до разсвѣта.

б) Обязанности въ отношеніи къ ар-тамъ.

а) *Въ мѣстахъ заключенія воен. вѣдомства* ¹⁾. Заступающій въ к-лѣ оф-рѣ: 1) принимаетъ лицъ, находящихся подъ арестомъ на гауптвахтѣ, при к-льныхъ домахъ и въ другихъ мѣстахъ за-

1) Нижеизложенными правилами руководствуются во всехъ мѣстахъ заключенія воен. вѣдомства, кромѣ: воен. исправит. ротъ, воен. тюремъ и крѣпости. воен.-арест. отдѣленій, внутренней порядокъ которыхъ, равно какъ и обязанности наряжаемыхъ при нихъ военныхъ к-ловъ, опредѣляются особыми положеніями.

ключенія воен. вѣдомства, по списку подписанному нач-комъ стараго к-ла; во время смѣны, обходя вмѣстѣ съ нач-комъ стараго к-ла арестантскія помѣщенія, нач-къ новаго к-ла повѣряетъ ар-товъ переключкою и осматриваетъ: не имѣютъ ли они при себѣ ножей или другихъ орудій и денегъ, хорошо-ли закованы, исправны ли въ комнатахъ полы, входы, окна и отхожія мѣста, какъ внутри, такъ и снаружи. 2) По принятіи и осмотрѣ ар-товъ, подписываетъ списокъ, оставляетъ его въ к-льномъ домѣ, а на старшій к-ль отправляетъ съ тѣмъ же, кто посылается за паролемъ и съ донесеніемъ о смѣнѣ, краткую вѣдомость, въ коей обозначаетъ, однимъ общимъ числомъ, арестованныхъ нижн. чиновъ и прописываетъ поименно всѣхъ прочихъ лицъ, имѣющихъ оф-рскіе чины или какія-либо особыя званія. 3) Приводимыхъ вновь ар-товъ принимаетъ только отъ тѣхъ лицъ, которые имѣютъ право отдавать приказаніе к-льному нач-ку¹⁾, и принимаетъ также на гауптвахту лицъ, задержанныхъ полиціею; о чемъ немедленно доноситъ к-ту и испрашиваетъ его распоряженій. 4) Обходитъ ар-товъ по нѣскольку разъ въ сутки и стройжайше подтверждаетъ стоящимъ у дверей комнатъ час-мъ наблюдать за ар-тами. 5) Замѣтивъ какую-либо неисправность въ помѣщеніяхъ, принимаетъ самыя строгія и рѣшительныя мѣры къ отвращенію побѣга и немедленно доноситъ к-ту и деж. по к-ламъ²⁾. 6) Лично присутствуетъ при каждомъ отправленіи ар-товъ куда бы то ни было изъ подъ к-ла, причемъ осматриваетъ ихъ во всей подробности, порядкомъ, при приѣмѣ указаннымъ, и повѣряетъ, какъ ар-товъ по списку, такъ равно и всѣ бумаги, при которыхъ они слѣдуютъ.

1) Арестованные оф-ры, препровождаемые изъ к-тскихъ упр-ій, должны быть при бумагѣ за подписью к-та. При к-тскихъ упр-іяхъ, ар-ты изъ нижн. чиновъ принимаются, съ письменными на нихъ свѣдѣніями, въ ар-тской канцеляріи, въ присутствіи деж. по упр-ію пл. ад-та, который, по арматурнымъ спискамъ, повѣряетъ состояція на ар-тахъ вещи; если же на кого нибудь изъ ар-товъ арматуры не доставлено, то составляетъ подробную опись всѣхъ вещамъ, состоящимъ на каждомъ ар-тѣ, и записываетъ всѣ вещи въ особую имѣющуюся на сей предметъ книгу. Затѣмъ к-льный нач-къ, осмотрѣвъ въ подробности, не имѣютъ ли при себѣ ар-ты какихъ либо орудій, желѣзныхъ обломковъ, гвоздей, веревокъ, поясовъ и вообще всего, что можетъ служить ко вреду и способомъ къ побѣгу, а также не имѣется ли у нихъ зашитыхъ въ платье какихъ либо бумагъ или денегъ, расирѣдляетъ ар-товъ по камерамъ и вноситъ ихъ въ общій ар-тскій списокъ. Всѣ отобранныя у прибывшихъ ар-товъ деньги сдаются, въ присутствіи ар-тскаго фельд-ля, деж-му пл. ад-ту и, непременно въ тотъ же день, записываются имъ въ имѣющуюся у него на сей предметъ книгу, въ которой прописывается подробно, сколько и у какого именно ар-та отобрано денегъ; всѣ эти свѣдѣнія скрѣпляются подписью к-льнаго нач-ка.—2) Ключъ отъ ар-тскихъ камеръ долженъ всегда храниться у старшаго к-льнаго ун. оф-ра, но впускать и выпускать изъ камеръ ар-товъ и прочихъ лицъ никто не имѣетъ права безъ разрѣшенія к-льнаго нач-ка; изъ этого правила не изъе-млются и сторожа, состоящіе при ар-тскихъ камерахъ.

7) Если до прибытія вновь арестованнаго нижн. чина въ к-лѣ другихъ ар-товъ не было, то къ дверямъ комнаты, въ которой помѣщается прибывшій ар-тъ, ставить час-го, и если на этотъ случай не было сдѣлано особаго наряда, то доносить Д. по к-ламъ, испросивъ его распоряженія о добавкѣ людей для одного поста. 8) Освобождать или куда либо отправлять ар-та долженъ не иначе, какъ съ разрѣшенія к-та или лица, заступающаго его мѣсто; взятыхъ же подъ к-лѣ по требованію полиціи, если о нихъ не состоялось еще какое либо распоряженіе к-та, можетъ освобождать или передавать по письменному увѣдомленію полиц. чиновниковъ, донося объ этомъ к-ту. 9) О всякой прибыли и убыли, а равно о временно задержанныхъ по требованію полиціи, нач-къ к-ла доносить на старшій к-лѣ. 10) Получивъ отъ ар-товъ жалобы на недоброкачественность пищи, дурное содержаніе и т. п., и удостовѣрившись въ справедливости приносимой жалобы, немедленно доносить о таковой жалобѣ Д. по к-ламъ. 11) Не допускаетъ, чтобы ар-ты осмѣлились произвести какой либо безпорядокъ, и если увѣщанія окажутся недостаточными, приказываетъ употребить силу, а въ крайности — и оружіе. 12) Постороннихъ посѣтителей допускаетъ къ арестов. лицамъ не иначе, какъ по билету ¹⁾, за подписью к-та и съ приложеніемъ казенной печати, причемъ къ находящимся подъ судомъ и слѣдствіемъ допускаетъ не иначе, какъ въ присутствіи своемъ, ун. оф-ра или еф-ра. 13) Долге вечерней зари никому изъ посѣтителей въ к-льномъ домѣ, ни подъ какимъ предлогомъ, оставаться не дозволяетъ. 14) Прислугу къ арестованнымъ оф-рамъ допускаетъ; но къ лицамъ, находящимся подъ судомъ и слѣдствіемъ — не иначе, какъ въ присутствіи своемъ или старшаго к-льнаго ун. оф-ра. 15) Арестованныхъ оф-ровъ и чиновниковъ, по требованію военныхъ судовъ, к-льный нач-къ сдаетъ лично тому, кто предъявить предписаніе к-та ²⁾.

б) *Въ мѣстахъ заключенія граждан. вѣдомства* к-льный нач-къ, есть распорядитель только внѣшняго порядка: онъ, главнымъ образомъ, охраняетъ тюрьму отъ побѣговъ и возмущеній ар-товъ, не касаясь нисколько распоряженій по внутреннему

¹⁾ Въ билетѣ должно быть объяснено имя и званіе лица, кому дозволено к-томъ свиданіе съ ар-томъ, съ какими именно и на какой срокъ. — ²⁾ Предписаніе остается у к-льнаго нач-ка и при смѣнномъ рапортѣ представляется к-ту вмѣстѣ съ прочими бумагами, съ собственноручной помѣткой принявшаго арестанта, въ которомъ часу онъ былъ взятъ имъ и въ которомъ — доставленъ обратно на гауптвахту. Если к-льному нач-ку извѣстно, что требуемый въ судѣ ар-тъ какой либо важный преступникъ, или подозрѣваемъ въ попыткахъ къ побѣгу, то, при отправленіи его, онъ долженъ предупредить объ этомъ присланнаго за ар-томъ оф-ра, а равно быть осмотрительнѣе, нѣтъ ли въ предъявляемой бумагѣ какого либо подлога, фальшивой подписи или скрѣпки и проч.

управленію. Онъ обязанъ принять ар-товъ отъ стараго к-льнаго нач-ка (въ присутствіи смотрителя тюрьмы) перекличкою по шнуровой книгѣ, предъявленной смотрителемъ тюремн. замка, съ осмотромъ на ар-тахъ цѣпей, желѣза и поручевъ и ар-тскихъ помѣщеній ¹⁾; по осмотрѣ и приемѣ, представляетъ Д. по к-ламъ общую вѣдомость въ цифрахъ, о числѣ принятыхъ имъ ар-товъ. К-льный нач-къ обязанъ обходить, вмѣстѣ съ смотрителемъ или заступающимъ его мѣсто, тюрьму или острогъ нѣсколько разъ въ теченіи сутокъ; о всѣхъ замѣченныхъ неисправностяхъ въ помѣщеніяхъ или недостаткахъ во внутреннемъ надзорѣ за ар-тами, а равно и о вещахъ, которыя, бывъ запрещены для нихъ закономъ, будутъ у нихъ находиться, не принимая самъ лично никакихъ мѣръ къ ихъ устраненію, немедленно доносить Д. по к-ламъ, который тотчасъ же извѣщаетъ о семъ ближайшее полицейское нач-во.

Ключъ отъ воротъ замка долженъ постоянно находиться у к-льнаго оф-ра, по распоряженію коего, въ присутствіи смотрителя или его помощника и за ихъ отвѣтственностію, выпускаются и выпускаются ар-ты, служащіе при тюрьмѣ и посѣтители ²⁾. Нач-ція лица гражд. вѣдомства и почетные посѣтители выпускаются к-льнымъ нач-комъ въ тюр. замокъ и острогъ не иначе, какъ въ присутствіи смотрителя или лица, заступающаго его мѣсто, и по предъявленіи: въ губернскихъ городахъ—билетовъ на пропускъ, за подписью губерн-ра, а въ уѣздныхъ—письменныхъ разрѣшеній старшаго директора мѣстнаго тюр. отд-ія. Лица же, командированныя для осмотра тюремъ высшими административными властями (министромъ Внутреннихъ Дѣлъ, генер.-губерн-рами, губерн-рами и об.-полиціим.), взамѣнъ упомянутыхъ билетовъ и разрѣшеній, предъявляютъ одни лишь предписанія командировавшей ихъ власти. Отъ предъявленія билетовъ и разрѣшеній на право входа въ тюр. замокъ изъемяются лично: губерн-ръ, епархіальный архіерей, нач-къ губерн. жандарм. упр-ія, полиціимейстеръ и исправникъ, которые пропускаются въ тюрьму к-льнымъ нач-комъ также не иначе, какъ въ присутствіи смотрителя замка или лица, заступающаго его мѣсто.

Примѣч. Нач-ція лица воен. званія, имѣющія право осматривать и повѣрять к-лы, при посѣщеніи мѣстъ заключенія гражд. вѣдомства, охраняемыхъ военною км-дою, осматриваютъ только подвѣдомственный имъ к-лъ, повѣряютъ посты и знаніе чинами к-ла своихъ обязанностей, не касаясь нисколько внутренняго управленія и распоряженій тюр. нач-ва и не входя ни въ какія разбирательства по онымъ; о всѣхъ же замѣченныхъ дѣмъ въ тюрьмѣ безпорядкахъ и неисправностяхъ доводить до свѣдѣнія гражд. нач-ва.

¹⁾ Нач-къ к-ла при С.-Петербургской тюрьмѣ освобождается отъ повѣрки, содержимыхъ въ ней ар-товъ.—²⁾ Нач-къ к-ла С.-Петербургской тюрьмы освобождается отъ всякой отвѣтственности по наблюденію за воротами оной; постоянное храненіе ключа отъ сихъ воротъ предоставляется смотрителю тюрьмы, съ полною его отвѣтственностію за впускъ и выпускъ ар-товъ.

Пріемъ ар-товъ въ тюрьму производится во всякое время дня и ночи, не исключая воскресныхъ, праздничныхъ и торжественныхъ дней. Присланный, для содержанія подъ стражею въ тюр. замкъ, ар-тъ представляется конвойными въ контору замка, въ коей смотритель принимаетъ ар-та, осматривая, нѣтъ ли при немъ вещей и орудій, запрещенныхъ закономъ имѣть заключенному, и записываетъ въ шнуровую книгу: число и мѣсяць поступления, имя, прозваніе и примѣты ар-та, отъ кого присланъ, по какому преступленію, собственныя вещи и, ежели есть у кого деньги, то сколько именно, отбирая оныя для храненія въ конторѣ. При приѣмѣ вновь прибывшаго ар-та и при запискѣ всего вышеизложеннаго въ шнуровую книгу, присутствуетъ к-льный нач-къ (съ соотвѣтствующимъ числомъ конвойныхъ), который скрѣпляетъ свою подписью въ шнуровой книгѣ каждую статью о принятомъ ар-тѣ и о найденныхъ при немъ вещахъ и деньгахъ. При требованіи тюр. нач-комъ конвоя для сопровожденія ар-товъ въ присутственныя мѣста, к-льпый нач-къ назначаетъ соотвѣтственное число конвойныхъ; причемъ смотритель тюр. замка передаетъ ему, для внушенія конвойнымъ, тѣ правила особой предосторожности, которыя обусловливаются личностью препровождаемыхъ ар-товъ и мѣстностью, по которой они должны слѣдовать.

При выпускѣ ар-товъ для прогулокъ на дворѣ или въ саду тюр. замка, к-льпый нач-къ, по извѣщенію о семъ смотрителемъ замка, назначаетъ соотвѣтствующее число конвойныхъ, присутствуетъ лично на мѣстѣ прогулки ар-товъ, слѣдитъ за ихъ поведеніемъ, за точнымъ исполненіемъ конвойными своихъ обязанностей и, вообще, принимаетъ всѣ мѣры, могущія предупредить побѣгъ. Отвѣтственность за самоубійство, убійство и другіе несчастные случаи внутри тюр. замка, а равно за такіе побѣги, которые учинены ар-тами изъ ихъ каморъ или изъ другихъ мѣстъ тюрьмы (чрезъ подкопы или проломы въ стѣнѣ зданія и подобнымъ сему необыкновеннымъ образомъ, причемъ ар-ту требовалась тайная работа и орудія, а для исполненія умысла—вещи, которыя законъ воспрещаетъ имѣть заключеннымъ), падаетъ на смотрителя и тюремн. надзирателей; причемъ к-льпый нач-къ привлекается къ отвѣтственности только въ такомъ случаѣ, если явно обнаружено будетъ, что означенные выше безпорядки произошли отъ неисполненія возложенныхъ на него обязанностей.

Наложеніе дисц-хъ взысканій на ар-товъ за проступки предоставляется исключительно смотрителю и острожному нач-ву.

в) **Обязанности по храненію суммъ.** Если въ вѣдѣніи к-ла паходится кладовыя или сундуки съ казною, то нач-къ к-ла допускаетъ къ нимъ съ соблюденіемъ слѣдующихъ правилъ: 1) Присутственныя мѣста, которыхъ суммы хранятся въ к-льномъ домѣ, должны извѣстить к-та, что такового-то числа, въ

такомъ-то часу и такіе-то присутствующіе (обозначая ихъ должность, чинъ и фамилію) прибудутъ въ к-льный домъ, для вклада, выема или повѣрки суммы. 2) К-тъ дѣлаетъ надпись «*допустить*» и препровождаетъ подлинное отношеніе, за своею подписью и съ приложеніемъ казенной печати, къ к-льному нач-ку. 3) Лица, поименованныя въ отношеніи, прибывъ въ к-льный домъ, должны предъявить подписанный к-томъ слѣпокъ съ печатей, которыми запечатаны сундуки съ казною, и самыя печати. 4) Сличивъ ихъ съ находящимися въ к-лѣ слѣпками, к-льный нач-къ требуетъ того еф-ра, который ставилъ час-го, и въ его присутствіи допускаетъ прибывшихъ къ сундуку. По окончаніи порученія, лица, поименованныя въ отношеніи к-та, росписываются на этой бумагѣ и, сверхъ того, въ постовой книгѣ: что такого-то года, мѣсяца и числа, въ такомъ-то часу, ходили въ казенный ящикъ, принадлежащій такому-то вѣдомству, и подписываютъ каждый свой чинъ и фамилію. Съ этою надписью подлинное отношеніе препровождается въ к-тское упр-іе, при смѣнномъ рапортѣ.

Примѣч. Воспрещается допускать къ денежнымъ сундукамъ въ томъ случаѣ: 1) когда прибудутъ для этого не тѣ, кто поименованъ въ отношеніи, хотя бы то были чиновники того же вѣдомства, или когда прибудутъ не въ изъ названныхъ въ разрѣшеніи к-та; 2) когда чиновники явятся не въ то число, которое означено въ отношеніи, и хотя бы при томъ же к-льномъ нач-кѣ, но на слѣдующій день, т. е. передъ смѣною; объ этомъ к-льный нач-къ доноситъ к-ту съ препровожденіемъ отношенія, на которомъ дѣлается надпись: «*по сему отношенію допуска къ сундукамъ не сдѣлано, потому что поименованныя лица явились не того числа, которое означено въ отношеніи*». На тѣхъ изъ отношеній, по которымъ не сдѣлано исполненія, по случаю неприбытія въ к-льный домъ названныхъ лицъ, дѣлается надпись: «*по сему отношенію допуска къ сундукамъ не было, по случаю неприбытія поименованныхъ лицъ*», и отношеніе это, на другой день, отправляется, при смѣнномъ рапортѣ, въ к-тское упр-іе.

Порядокъ вклада и вынутія суммъ изъ сундуковъ или кладовыхъ, къ которымъ ставится отъ к-ла час-й, но находящихся въ к-льномъ домѣ, предоставляется распоряженію и отвѣтственности нач-ва, которому суммы принадлежатъ. Но всякій разъ, когда встрѣтится надобность отпереть такой сундукъ или кладовую, нач-во требуетъ присылки еф-ра (ун. еф-ра), который водить къ сундуку (кладовой) час-го. При семъ представляется к-льному нач-ку подписанный к-томъ слѣпокъ съ печати, коей сундукъ (кладовая) запечатанъ, и самая печать. К-льный нач-къ сличаетъ слѣпокъ съ находящимся при к-лѣ, за подписью к-та, слѣпкомъ и, удостоверясь въ сходствѣ, посылаетъ разводящаго на часы, съ разрѣшеніемъ допустить къ сундуку или кладовой.

г) Обязанности въ случаѣ пожара вблизи к-льнаго дома. Нач-къ к-ла немедленно посылаетъ патруль изъ самыхъ расторопныхъ людей для узнанія о степени важности пожара и объ усмотрѣнныхъ обстоятельствахъ; получивъ отъ этого па-

труда донесеніе, отправляетъ словесное донесеніе къ к-ту и Д. по к-ламъ и отряжаетъ на пожаръ км-ду, изъ трети наличнаго к-ла, приказывая нач-ку этой км-ды: соображаясь съ числомъ людей, поставить около пожара цѣпь час-хъ, для охраненія выносиваго имущества; не допускать къ пожару никого, кромѣ занимающихся тушеніемъ его, и, по прибытіи на мѣсто пожара км-ды отъ войскъ, возвратиться къ к-лу. При пожарѣ въ к-льномъ домѣ, к-ль отводится въ безопасное мѣсто; нач-къ его принимаетъ самыя рѣшительныя мѣры къ спасенію всего, что было въ его вѣдѣніи, и, не ожидая разрѣшенія к-та, снимаетъ тѣхъ изъ час-хъ, которымъ угрожаетъ явная опасность.

д) **Обязанности нач-ка старшаго к-ла и к-ловъ во дворцахъ и замкахъ.** Независимо отъ общихъ обязанностей, нач-къ старшаго к-ла, въ отсутствіи Д. по к-ламъ и рунда, сообщаетъ на прочіе к-лы полученныя приказанія; по возвращеніи же Д. по к-ламъ доносить ему объ оныхъ, а равно представляетъ ему всѣ полученныя съ прочихъ к-ловъ донесенія.

Нач-къ к-ла, стоящаго въ зданіяхъ, гдѣ имѣетъ пребываніе Императ. Фамилія, при отправленіи смѣнъ, подтверждаетъ ун. оф-рамъ и еф-рамъ, чтобы по комнатамъ разводить час-хъ тихо и безъ стука. На особые ночные посты избираетъ людей самыхъ опытныхъ и надежныхъ, строго подтверждая имъ, чтобы отданныя приказанія исполняли въ точности. Когда внутренній к-ль дворца занимаетъ покой смежный съ церковью, или она въ виду к-ла, то во время отправленія церковной службы к-ль никому чести не отдаетъ, но становится въ ружье и беретъ на молитву.

е) **Обязанности нач-ка временнаго к-ла.** Если временной к-ль ставится по случаю значительнаго стеченія народа, то нач-къ того к-ла, прибывъ на мѣсто, ему назначенное, высылаетъ, куда приказано, по распоряженію к-та, час-хъ, ставить ружья въ козлы и при нихъ час-го. По мѣсту гульбища посылаетъ патрули и исполняетъ особо данныя ему приказанія и наставленія.

Въ театрѣ или во всякомъ другомъ собраніи, к-ль, находясь внутри покоевъ, по указанію пл. ад-та, разсылаетъ смѣны, какъ сказано о внутреннихъ к-лахъ; патрулей не посылаетъ, час-хъ же повѣряетъ или уп. оф-ръ (безъ ружья), или самъ к-льный нач-къ. Нач-къ к-ла въ театрѣ, принимая всѣ приказанія отъ Д. пл. ад-та и не снимая безъ него час-хъ, исполняетъ также всѣ, согласныя съ основными обязанностями к-ла, требованія нач-ва театра и полиціи, но въ распоряженія ихъ не вмѣшивается; въ отсутствіе же полиц. чиновниковъ, прекращаетъ шумъ и безпорядки; имѣетъ право брать виновныхъ подъ стражу и доводить о всякомъ необыкновенномъ происшествіи до свѣдѣнія к-та или же пл. м-ра. Во время представленій, к-льный нач-къ находится за креслами у выхода изъ театра, внутри зала, гдѣ

будетъ указано, по удобству мѣста; причемъ каска или шапка должна быть на головѣ. Въ антрактахъ к-льный нач-къ находится внѣ театральнаго зала.

V. Обязанности Д. по к-ламъ.

Д. по к-ламъ есть ближайшій и непосредственный нач-къ всѣхъ состоящихъ въ его отдѣленіи к-ловъ, изъ какого бы рода войскъ они ни состояли и какимъ бы км-дамъ или вѣдомствамъ не принадлежали. Онъ подчиненъ во время дежурства исключительно только ком-щему войсками округа и к-ту и поэтому во всемъ, относящемся до к-льной службы, исполняетъ исключительно приказанія только этихъ лицъ, лично или черезъ Д. пл. ад-та и заступающаго его мѣсто отдаваемыя, а равно все, что будетъ ему приказано воен. министромъ и ген. ад-тами, ген. свиты Его Величества или флигель-ад-тами, отъ имени Государя Императора. Всякое приказаніе, дошедшее до Д. по к-ламъ другимъ путемъ, прежде его исполненія, должно быть передано имъ к-ту и исполнено согласно его разрѣшенія. Въ случаяхъ, не терпящихъ отлагательства и могущихъ отъ промедленія имѣть какія либо важныя послѣдствія, Д. по к-ламъ поступаетъ по собственному усмотрѣнію.

Д. по к-ламъ, по осмотрѣ, на мѣстѣ роспуска, к-ловъ той части войскъ, въ которой онъ состоитъ, и по отправленіи ихъ къ постамъ, долженъ явиться къ смѣнѣ на старшій к-ль, гдѣ находится постоянно, когда только не занятъ осмотромъ другихъ к-ловъ и обязанностями до нихъ относящимися. Въ бытность свою на старшемъ к-лѣ онъ принимаетъ всѣ рапорты и донесенія; по мѣрѣ прибытія съ прочихъ к-ловъ присланныхъ за паролемъ, раздаетъ имъ оный и отдаетъ приказанія и наставленія, касающіяся того или другаго поста.

Обходя или объѣзжая к-лы, какъ днемъ, такъ и ночью, имѣетъ право вызвать к-ль. При осмотрѣ к-ловъ, Д. по к-ламъ обращаетъ особенное вниманіе, чтобы нач-ки ихъ: знали все, что отъ нихъ требуется У. Г. С.; чтобы они могли назвать всѣ посты своего к-ла, объяснить сдачу каждаго поста, указать, которые изъ постовъ особенно важны. Замѣтивъ какую-либо неисправность, происшедшую только отъ неопытности к-льнаго нач-ка или отъ недоразумѣнія, Д. по к-ламъ принимаетъ мѣры къ исправленію неправильнаго распоряженія; если же неисправность происходитъ отъ невниманія къ своимъ обязанностямъ, то Д. по к-ламъ обязанъ донести объ этомъ тому нач-ву, которому подчиненъ нач-къ к-ла.

На время отсутствія своего со старшаго к-ла, передаетъ свою обязанность рунду, сообщая ему въ то же время, гдѣ онъ будетъ находиться, на случай полученія приказаній особенной важности и экстренныхъ донесеній, требующихъ его личныхъ рас-

пораженій. Получивъ донесеніе о пожарѣ по близости одного изъ к-ловъ, а равно о болѣзни к-льнаго нач-ка, о побѣгѣ ар-та или о другомъ какомъ либо подобномъ случаѣ, выходящемъ изъ круга обыкновенныхъ, Д. по к-ламъ отправляется на мѣсто происшествія и руководить дѣйствіями к-льнаго нач-ка. При этомъ: 1) въ случаѣ пожара въ зданіи, гдѣ находятся час-е, осматриваетъ ихъ, и если кому изъ нихъ угрожаетъ опасность, то приказываетъ перемѣстить или снять, для чего беретъ съ собою всѣхъ разводящихъ на часы. 2) Извѣстясь о болѣзни к-льнаго нач-ка, немедленно дѣлаетъ распоряженіе къ скорѣйшей смѣнѣ его и докладываетъ к-ту; въ случаѣ же болѣзни, требующей немедленной помощи и безотлагательнаго увольненія к-льнаго нач-ка, увольняетъ его собственною властію и принимаетъ всѣ мѣры къ назначенію, вмѣсто его, другаго к-льнаго нач-ка, и о сдѣланныхъ распоряженіяхъ доноситъ к-ту. 3) Содѣйствуетъ к-льнымъ нач-камъ въ замѣщеніи заболѣвшихъ нижн. чиновъ другими людьми того же п-ка или км-ды. 4) При побѣгѣ ар-та принимаетъ мѣры къ поимкѣ бѣжавшаго и немедленно старается узнать, произошелъ ли побѣгъ отъ неисправности к-льнаго нач-ка и отъ оплошности час-хъ или конвойныхъ, или отъ другихъ причинъ. Въ случаѣ жалобы к-льнаго нач-ка на неисправность снабженія к-льнаго дома топливомъ или освѣтительными припасами, Д. по к-ламъ, требуя немедленной доставки слѣдуемаго, входитъ въ сношеніе съ к-тскимъ управленіемъ и свидѣтельствуетъ своею подписью, въ постовой книгѣ, что жалоба к-льнаго нач-ка основательна.

По пробитіи вечерней зари, Д. по к-ламъ являеся къ к-ту и, сказавъ на ухо пароль и назвавъ титулъ или чинъ, рапортуетъ: *«Всѣ к-лы и посты Его Императорскаго Величества обстоятъ исправно; новаго ничего нѣтъ (или что случилось); подъ арестомъ шт. и об. оф-ровъ столько-то, нижн. чиновъ столько-то»*. Послѣ рапорта докладываетъ о всѣхъ приказаніяхъ, полученныхъ не отъ к-та, и все, что Д. по к-ламъ считаетъ нужнымъ объяснить, для предупрежденія на будущее время какихъ либо недоразумѣній, а равно о всѣхъ неисправностяхъ, для отстраненія коихъ Д. по к-ламъ не можетъ употребить собственной своей власти, и для прекращенія которыхъ недостаточно личнаго его вліянія; и затѣмъ подаетъ письменный рапортъ слѣдующей формы:

Вечерній рапортъ

о состояніи карауловъ.

(число, мѣсяцъ и годъ).

На всѣхъ к-лахъ и постахъ обстоитъ исправно; новаго ничего нѣтъ.

Въ караулъ:

Такого-то п-ка 2-й бат-нъ и въ добавокъ разныхъ км-дъ: об. оф-ровъ 00, ун. оф-ровъ 00, муз-товъ 00 и ряд-хъ 000.

Содержатся подъ арестомъ:

Находящихся подъ судомъ и слѣдствіемъ на такомъ-то к-лѣ такого-то п-ка майоръ N и поручикъ N; нижнихъ чиновъ 00.

Безъ суда:

На такомъ-то к-лѣ такого-то п-ка прапорщикъ N; нижнихъ чиновъ 00.

Итого	{	Шт. оф-ровъ	00.
		Об. оф-ровъ	00.
		Нижнихъ чиновъ	00.

Деж. по к-ламъ, полковникъ N (или деж. по 2 отд-нію к-ловъ, полковникъ N).

При утреннемъ рапортѣ, съ которымъ Д. по к-ламъ является въ назначенный к-томъ часъ, пароль не говорится и письменнаго рапорта не подается, и только въ особенно важныхъ случаяхъ Д. по к-ламъ доставляетъ особое свѣдѣніе о случившемся, въ добавленіе къ вечернему рапорту.

Д. по к-ламъ имѣетъ рундъ въ полномъ своемъ распоряженіи и посылаетъ его осматривать тѣ изъ к-ловъ и постовъ, которые сочтеть нужнымъ. Назначая, когда какіе к-лы осматривать, Д. по к-ламъ долженъ имѣть въ виду, что одинъ и тотъ же оф-ръ не можетъ быть въ разъѣздахъ всю ночь, что нѣтъ надобности быть на всѣхъ к-лахъ, когда нач-ки этихъ к-ловъ не знаютъ часа прибытія рунда и во всякое время должны ожидать его. Въ случаѣ вызова к-ла въ ружье въ то время, когда при немъ находится Д. по к-ламъ, онъ становится на правомъ флангѣ к-ла, правѣе час-го у фронта.

VI. Обязанности рунда.

Р. долженъ находиться при роспускѣ к-ловъ изъ мѣсть квартированія и прибыть на старшій к-лѣ къ его смѣнѣ, гдѣ и оставаться въ теченіи сутокъ безотлучно, за исключеніемъ того времени, когда будетъ посланъ Д. по к-ламъ для осмотра и повѣрки к-ловъ отд-ія. Во время отсутствія Д. по к-ламъ съ главной гауптвахты, Р. исполняетъ его обязанности и дѣлаетъ распоряженія по всѣмъ вообще дѣламъ, поступающимъ на имя Д. по к-ламъ. Осмотрѣвъ к-лы въ теченіе дни, именно въ тѣ часы, когда прикажетъ Д. по к-ламъ, Р. возвращается на старшій к-лѣ и докладываетъ Д. по к-ламъ о всѣхъ замѣченныхъ имъ неисправностяхъ и упущеніяхъ, и обо всемъ же, требующемъ немедленнаго распоряженія Д. по к-ламъ, доносить, какъ выше сказано. По пробитіи вечерней зари, Р. получаетъ отъ Д. по к-ламъ приказаніе, какіе именно к-лы обязанъ онъ осмотрѣть ночью, по осмотрѣ коихъ исполняетъ предписанное выше. Осматривая к-лы, Р. имѣетъ право приказать час-му у фронта вызвать к-лѣ, и руководствуется при осмотрѣ всѣмъ предписаннымъ для Д. по к-ламъ. Замѣтивъ важную неисправность час-го, Р. имѣетъ право приказать смѣнить виновнаго немедленно или

арестовать его послѣ смѣны, и въ этомъ случаѣ, кромѣ донесенія Д. по к-ламь, извѣщаетъ, о проступкѣ час-го, ближайшаго его нач-ка. Отъ усмотрѣнія Р. зависитъ: при осмотрѣ постовъ брать конвойныхъ изъ нижн. чиновъ ряд-го званія, осматривать час-хъ съ однимъ ун. оф-ромъ или еф-ромъ или обходить посты одному. При осмотрѣ внутр. к-ла и постовъ во дворцахъ всегда ходить безъ конвоя. Стараясь подойти къ час-му незамѣтно, Р. обращаетъ вниманіе, не столько на фронтную исправность час-го, какъ на его бдительность и знаніе того, что относится къ цѣли, для которой час-й поставленъ. Сонъ или дремоту и выпускъ изъ рукъ ружья должно считать важнымъ преступленіемъ. При вызовѣ к-ла въ ружье, внѣ присутствія Д. по к-ламь, Р. выходитъ на платформу и становится на мѣсто Д. по к-ламь; въ присутствіи же послѣдняго, Р. съ к-ломъ не выходитъ и остается въ к-льной комнатѣ.

VII. Обязанности патрулей и разъѣздовъ.

Патрули бываютъ: 1) ун. оф-рскіе, 2) еф-рскіе и 3) простые—изъ двухъ ряд-хъ. Патруль идетъ обыкновенно въ томъ порядкѣ, какъ то предписано для смѣны час-хъ. Рядовые простаго патр. идутъ рядомъ. Патр. наблюдаетъ за исправностью час-хъ. При внезапной болѣзни час-го, при отлучкѣ его съ поста и при надобности час-го быть спущеннымъ съ поста, одинъ изъ патр. остается на часахъ, а другой идетъ въ к-ль для донесенія. Патр. стараются прекращать всякій на улицѣ безпорядокъ; неповинующихся отводятъ въ к-льный домъ, а людей гражд. вѣдомства—въ ближайшее полиц. упр-іе, если таковое ближе к-льнаго дома. Если на мѣсто безпорядка прибудетъ полиція, то, не вмѣшиваясь въ дѣло полиціи, патр., по требованію оной, содѣйствуютъ ей. Замѣтивъ на улицѣ ушибеннаго, доставляетъ его въ к-льный домъ или ближайшее полиц. управленіе; къ найденному мертвому тѣлу становится одинъ изъ патр. на часы, до распоряженія к-льнаго нач-ка. Услышавъ необычайный шумъ или буйство въ частномъ домѣ, одинъ изъ патр. остается у дома, а другой извѣщаетъ полицію, и безъ требованія полиціи отнюдь въ домъ не входитъ. Если патр. посланъ до ближайшаго к-льнаго дома, то, придя, онъ доноситъ к-льному нач-ку о замѣченномъ на постахъ, хотя бы и чужаго к-ла.

Патрулю разрѣшается, безъ отвѣтственности за послѣдствія, употреблять въ дѣло оружіе, когда другія мѣры окажутся безуспѣшными, исключительно въ случаяхъ явнаго на него нападенія, или для прекращенія насилія, грозящаго окончиться убійствомъ.

Конные разъѣзды пріѣзжаютъ къ назначеннымъ имъ полиц. управленіямъ къ вечерней зарѣ и отправляютъ разъѣзды по

пазначенію мѣстнаго нач-ва; во всемъ остальномъ руководствуются предписаннымъ для пѣшихъ патр. На слѣдующій день, нач-щій разѣздомъ доноситъ или рапортуетъ к-ту о всемъ случившемся, и если были забраны люди, то представляетъ росписки о сдачѣ ихъ въ полицію.

Б. О МѢСТНЫХЪ К-ЛАХЪ.

І. Нарядъ въ к-лы.

Нарядъ к-ловъ дѣлается к-томъ согласно Высочайше утвержденному росписанію постовъ. Число постовъ можетъ быть увеличено только въ самыхъ чрезвычайныхъ и важныхъ случаяхъ, о чемъ немедленно доносится управленію тѣхъ войскъ, которыя содержатъ к-лы, съ объясненіемъ причинъ, побудившихъ увеличить число час-хъ. Сокращеніе постовъ дѣлается съ разрѣшенія ком-щаго войсками округа, на основаніи представленія к-та или лица, занимающаго его мѣсто, а также лицъ, командруемыхъ для инспектированія войскъ и повѣрки к-льной службы.

Если посты к-ла на столько отдалены одинъ отъ другаго, что, для разведенія час-хъ и возвращенія ихъ къ к-лу, разводящій употребляетъ болѣе 30 минутъ, то мѣстное нач-во изыскиваетъ средства къ сближенію постовъ, или назначаетъ въ таковыя к-лы особаго оф-ра или ун. оф-ра, которые чередуются съ разводящимъ на такіе посты, для обхода коихъ и возвращенія въ к-льный домъ надо употребить болѣе получаса времени. Подробное росписаніе к-льнаго наряда, съ указаніемъ числа постовъ, занимаемыхъ к-ломъ, и числа разводящихъ на эти посты, должно быть сообщаемо войскамъ изъ канцеляріи к-та за два дня до вступленія въ к-ль.

Нижн. чины наканунѣ дня вступленія въ к-ль не наряжаются ни въ какія должности, и паблюдается, чтобы они въ ночь, предшествующую к-лу, не несли никакой службы и непремѣнно спали на своихъ мѣстахъ.

Всякій к-ль долженъ состоять, по возможности, изъ людей одной роты или эск-на. Отступленіе отъ этого допускается только по какимъ либо особенно уважительнымъ причинамъ и не иначе, какъ съ разрѣшенія полк. или отд. бат-на к-ра; оф-ры посылаются въ к-ль преимущественно съ людьми своихъ ротъ и эск-новъ. Къ оф-рскому к-лу, при одномъ оф-рѣ, наряжается: въ пѣхотѣ—1 бар. или горн., а въ кав-іи—1 тр-чъ; при 2-хъ же и болѣе оф-рахъ, въ пѣхотѣ—2 бар., или 2 горн., или 1 бар. и 1 горн., а въ кав-іи—2 тр-ча. Къ ун. оф-рскому к-лу бар., горн. или тр-чъ, наряжается только въ случаѣ особенной въ томъ надобности, и всегда при полк-мъ или отд. бат-на к-лѣ. Въ каждомъ к-лѣ, въ числѣ ряд-хъ, долженъ быть одинъ грамотный,

для веденія постовой книги и для переписки донесеній к-льнаго нач-ка. Въ к-ль, на которомъ содержатся арестованные, наряжаются, по мѣрѣ надобности, нѣсколько лишнихъ ряд-хъ, которые называются выводными. Въ оф-рскій к-ль наряжается всегда одинъ вѣстовой для посылокъ. Въ к-ль, назначаемый къ мѣсту пребыванія Ихъ Императорскихъ Величествъ, наряжается нужное число уборныхъ ун. оф-ровъ. Если въ к-ль вступаетъ бат-нъ, то Д. по к-ламъ наряжается, по очереди, бат. к-ръ или мл. шт. оф-ръ; если же въ к-ль вступаетъ менѣе бат-на, или нѣтъ налице мл. шт. оф-ра, то наряжается одинъ изъ старшихъ капитановъ. Въ мѣстахъ, гдѣ въ к-ль выводится не болѣе двухъ ротъ, Д. по к-ламъ можетъ быть каждый изъ рот. к-ровъ. Рундомъ наряжается, по очереди, одинъ изъ старшихъ, остающихся отъ наряда въ к-ль, об. оф-ровъ. Отъ главнаго мѣстнаго нач-ва зависитъ, въ случаѣ какой-либо чрезвычайной надобности, нарядить на извѣстный к-ль двухъ об. оф-ровъ.

II. Величина и расчетъ к-ловъ.

К-лы рассчитываются наканунѣ дня вступленія, совершенно согласно росписанію, доставленному к-томъ. Частные нач-ки вступающихъ въ к-ль частей лично повѣряютъ составъ к-ловъ и наряды, сдѣланные фельд-лями и вах-рами.

Всякій к-ль долженъ имѣть столько ряд-хъ, чтобы ихъ доставало на три смѣны час-хъ, съ надлежащимъ числомъ разводящихъ на часы и выводныхъ, въ тѣхъ к-лахъ, гдѣ они полагаются. Число развод. на часы должно соответствовать расположенію постовъ и числу ихъ, примѣняясь къ тому правилу, что оф-ръ не долженъ вести болѣе 3-ти, а ун. оф-ръ болѣе 12 чел.

К-ль со знаменемъ не можетъ имѣть менѣе 48 рядовыхъ, 7 ун. оф-ровъ (въ томъ числѣ и знам-къ) и 3 об. оф-ровъ; оф-рскій к-ль—менѣе 8-ми чел.; ун. оф-рскій к-ль—менѣе 7 и болѣе 23-хъ чел.

К-ль безъ знамени на полувз-ды не раздѣляется (за исключеніемъ тѣхъ случаевъ, когда въ к-ль вступаетъ цѣлая рота въ полномъ своемъ составѣ, причемъ она сохраняетъ опредѣленное въ ней уставомъ подраздѣленіе); к-льный нач-къ становится на правомъ флангѣ к-ла, въ 1-й шр-гѣ, и если к-ль оф-рскій, то—за оф-ромъ, во 2-й шр-гѣ, становится старшій ун. оф-ръ; другой ун. оф-ръ становится на лѣвомъ флангѣ 1-й шр-ги, остальные затѣмъ—размѣщаются по правиламъ строеваго устава.

К-ль со знаменемъ дѣлится на два вз-да и 4 полувз. Знамя становится между взв-ми, въ 1-й шр-гѣ, имѣя асс-та сзади, во 2-й. Оф-ръ, старшій послѣ нач-ка к-ла, назначается к-ромъ 1-го вз-да и 1-го полувз-да; второй оф-ръ—к-ромъ 2-го вз-да и 3-го полувз-да; два ун. оф-ра назначаются к-рами 2-го и 4-го полувз-въ. К-ры полувз-въ становятся на прав. флангѣ своихъ

частей. Нач-къ к-ла, при отдаваніи чести к-ломъ или при вызовѣ въ ружье, становится правѣе к-ра 1-го вз-да, а при слѣдованіи к-ла во вз-дной или полувз-дной к-нѣ—впереди к-ра 1-го вз-да, въ к-нахъ же по отд-іямъ и рядами—лѣвѣе этого оф-ра. Ун. оф-ры, не ком-шіе полувз-ми, размѣщаются на флангахъ; причѣмъ стар. ун. оф-ръ становится на прав. фл. 1-го полувз-да. Если, по высылкѣ смѣнъ, останется менѣе 24 рядовъ, то к-лѣ рассчитывается, какъ вз-дъ; знамя становится между полувз-ми, въ 1-й шр-гѣ, имѣя асс-та сзади; оф-ры км-дуютъ: старшій послѣ нач-ка к-ла—1-мъ полувз., а младшій—2-мъ полувзв.; ун. оф-ры размѣщаются фланговыми и въ замкѣ.

Примѣч.: 1) На лѣвомъ флангѣ к-ла долженъ быть всегда ун. оф-ръ.—2) Рундъ въ расчетъ съ оф-рами не входитъ.—3) Если въ к-лѣ со знаменемъ останется менѣе 12 ряд., то онъ всетаки рассчитывается на 2 полувз-да.—4) Въ случаѣ временнаго отсутствія нач-ка к-ла, при вызовѣ к-ла въ ружье командуетъ старш. оф-ръ, оставался въ тоже время и к-ромъ 1-го вз-да; мѣста отсутствующихъ оф-ровъ заступаютъ ун. оф-ры.

К-лы изъ 4 чел. и болѣе, во всѣхъ случаяхъ, сохраняютъ 2-хъ шр-ный строй. К-лѣ изъ 3 чел. строится въ одну шр-гу.

III. Форма одежды к-ловъ.

Нач-вующія лица, въ непосредственномъ распоряженіи коихъ состоятъ к-лы, обязаны опредѣлять въ точности въ ежедневно-отдаваемыхъ приказаніяхъ о к-льномъ парадѣ, въ какой формѣ войска должны заступить въ к-лѣ; причѣмъ, наблюдается: а) При морозѣ свыше 4°, при сильномъ холодномъ вѣтрѣ, хотя бы и при меньшемъ холодѣ, а равно во время ненастья, к-лы должны быть въ шинеляхъ, съ поддѣтыми подъ нихъ мундирами, и въ рукавицахъ. б) При морозѣ свыше 5° и во время ненастной погоды, к-лы надѣваютъ башлыки поверхъ шапокъ. в) Въ лѣтнее время к-лы должны надѣвать шинели въ рукава, по пробитіи повѣстки, т. е. за $\frac{1}{4}$ часа до вечерней зари, и снимаютъ ихъ въ 7 час. утра; причѣмъ, при благоприятной погодѣ, дозволяется всему к-лу надѣвать шинели безъ поддѣтыхъ подъ нихъ мундировъ¹⁾. г) Час-е внутри дворцевъ, театровъ и вообще внутри отапливаемыхъ зданій, должны быть въ мундирахъ, съ тѣмъ, чтобы въ холодное время, при слѣдованіи ихъ на посты и обратно, они надѣвали шинели въ рукава сверхъ мундировъ и амуниціи, причѣмъ задній клапанъ шинели не застегивается; час-е же тѣхъ внутреннихъ постовъ, которые находятся въ неотапливаемыхъ покояхъ и корридорахъ, должны быть одѣты всегда сообразно формѣ наружныхъ час-хъ. д) Въ зимнее время,

1) Переодѣваніе к-ла изъ мундировъ въ шинели должно производиться поспѣшно, и съ такимъ расчетомъ, чтобы къ зарѣ весь к-лѣ выходилъ въ шинеляхъ.

при заступленіи въ к-ль въ шинеляхъ сверхъ мундировъ, дозволяется к-лу снимать мундиры и оставаться въ к-льномъ домѣ въ одѣхъ шинеляхъ; на постахъ же быть постоянно всѣмъ въ шинеляхъ, надѣтыхъ поверхъ мундировъ; причеиъ оф-рамъ к-ла разрѣшается быть въ к-льной комнатѣ, въ теченіе всѣхъ сутокъ, по усмотрѣнію каждаго, въ лѣтнемъ или зимнемъ плащѣ, безъ мундира. е) Въ тѣхъ случаяхъ, когда к-лы въ лѣтнихъ панталонахъ, оф-ры должны быть въ нихъ, при какой бы то ни было верхней одеждѣ. ж) При разводѣ съ церемоніею, часть, дающая разводъ, выводится къ разводу въ той самой формѣ, въ которой должна занять к-лы; при этомъ, скатанныя черезъ плечо шинели дозволяется заранѣе сложить за фронтомъ или въ другомъ мѣстѣ, по указанію к-та или мѣстнаго нач-ка. Когда разводъ съ церемоніею назначенъ въ манежѣ, часть, дающая разводъ, выводится всегда въ мундирахъ. з) Въ лѣтнее время, хотя бы разводъ и былъ назначенъ въ мундирахъ, Д. по к-ламъ, распуская к-лы, а равно каждый к-льный нач-къ, слѣдуя къ посту, въ случаѣ начинающагося дождя, имѣютъ право приказать раскатать шинели и надѣть ихъ въ накидку. и) Если к-лы заступили въ шинеляхъ въ накидку, но послѣ того погода сдѣлается ясною, то к-льные нач-ки приказываютъ скатать шинели передъ самою смѣною; если же, напротивъ того, по заступленіи въ к-ль въ мундирахъ, погода вдругъ сдѣлается ненастная или дождливая, то Д. по к-ламъ приказываетъ всѣмъ к-ламъ надѣть шинели въ рукава или въ накидку. к) Если бы случилось, что въ зимнее время, по незначительности холода, к-лы вступили въ мундирахъ, а потомъ холодъ усилился бы до 5° или наступила бы вьюга, то Д. по к-ламъ, не ожидая приказаній, предписываетъ к-ламъ надѣть шинели въ рукава поверхъ мундировъ. л) Постовыя шинели и тулупы надѣваются по усмотрѣнію нач-ка к-ла; кенги же надѣваются при морозѣ въ 5 и болѣе градусовъ.

Примѣч. Въ столпцахъ, приказанія, означенныя въ пунктахъ и и к, слѣдуетъ получать отъ к-товъ.

IV. Слѣдованіе к-ловъ къ постамъ.

К-лы, состоящіе: изъ одного вз-да—слѣдуютъ къ своимъ постамъ со вдвоенными рядами; изъ двухъ вз-въ, если позволяетъ мѣсто—всегда по вз-дно, фронтомъ, въ противномъ случаѣ—по полувз-дно, или по отд-ямъ, или со вдвоенными рядами, держась правой стороны улицы; к-лы изъ 5 и менѣе рядовъ—не вздваиваютъ. Въ ненастную погоду, или когда на улицахъ значительная грязь, всѣ к-лы идутъ по тротуарамъ, рядами, не вздваивая ихъ, не сходя ни для кого на мостовую, но и не загромождавая всей ширины тротуара. При слѣдованіи к-ловъ соблюдается: 1) При разводѣ на площади—сойдя съ нея, должно брать ружья и тесаки вольно, а сабли и палаши—въ лѣвую руку; бар-

камъ имѣть барабанъ на крючкѣ. 2) Оф-рскіе к-лы, при встрѣчѣ съ ген-ми, шт. оф-рами своего полка и со своими рот. и эск. к-рами, а равно, проходя мимо монументовъ, дворцовъ или домовъ, если въ этихъ здачіяхъ пребываютъ особы Императорско й Фамиліи или начальствующія лица¹⁾, берутъ, по км-дѣ своихъ нач-ковъ, ружья и тесаки на плечо, а сабли и палаши— въ правую руку; при этомъ бар-ки бьютъ, а гор-ты играютъ по к-ламъ. Ун. оф-рскіе и еф-рскіе к-лы берутъ на плечо, кромѣ вышепоименованныхъ случаевъ, и всѣмъ проходящимъ или пробѣжающимъ шт. и об. оф-рамъ; по бар-ки не бьютъ, а гор-ты не играютъ. 3) При морозѣ въ 10° и болѣе, гор-ты не играютъ, бар-ки же бьютъ, имѣя надѣтыми рукавицы. 4) Знаменный к-ль, идущій къ своему посту послѣ развода съ церемоніею, слѣдуетъ съ музыкою и бараб. боемъ. 5) При встрѣчѣ съ военною погребальною церемоніею или съ церковною процессіею, к-лы берутъ на плечо, но въ этомъ случаѣ бар-ки не бьютъ и муз-ты не играютъ. 6) Въ тѣхъ случаяхъ, когда к-ль, по узкости мѣста, не можетъ слѣдовать одновременно съ процессіею и долженъ пропустить ее мимо себя, онъ останавливается и тогда отдаетъ честь по тѣмъ правиламъ, кои предписаны для отданія чести вообще, съ тѣмъ только измѣненіемъ, что муз-ты к-ла играютъ молитву «Коль славень», а бар-ки и гор-ты, при встрѣчѣ съ погребальною процессіею, бьютъ и играютъ *похоронный маршъ*, а съ духовною— *походъ*. 7) При слѣдованіи к-ловъ къ своимъ постамъ, когда совершенно стемнѣетъ, бар-камъ не бить и муз-тамъ не играть. 8) При слѣдованіи к-ла фронтомъ или рядами, бар-ки, въ какомъ бы числѣ они ни были, слѣдуютъ впереди оф-ра въ 4 шаг. 9) Если разводъ безъ церемоніи, то одинъ изъ вз-въ знамен. к-ла идетъ за знаменемъ (съ паряж. въ к-ль бар-ками). Другой вз-дъ, при своемъ вз-мъ к-рѣ, подъ км-дою нач-ка к-ла, слѣдуетъ къ посту и ожидаетъ вблизи к-льнаго дома прибытія вз-да со знаменемъ. Нач-къ к-ла, при слѣдованіи вз-да по отд-іямъ и рядами, идетъ лѣвѣе к-ра вз-да, а при отданіи чести на мѣстѣ становится правѣе его. По приближеніи вз-да со знаменемъ, вз-дъ, ожидающій его, отдаетъ честь и вступаетъ въ свое мѣсто, а нач-къ к-ла принимаетъ командованіе.

V. Смѣна к-ловъ.

а) **Общія правила.** К-лы смѣняются всегда съ церемоніею. Для смѣны, новый к-ль выстраивается фронтомъ, параллельно платформѣ, на разстояніи 15 шаг. отъ стараго к-ла, лицомъ къ нему. Когда к-ль вступаетъ въ ранцахъ, то 1-я смѣна, по вызовѣ ея, идетъ прямо въ к-льный домъ, гдѣ оставляетъ ранцы. За $\frac{1}{4}$

¹⁾Ир. В. М. 1875 № 3.

часа до смѣны к-лы надѣваютъ ранцы. Въ тѣхъ к-лахъ, гдѣ час-ые, по смѣнѣ новыми, не возвращаются въ к-льный домъ, послѣднюю смѣну разводятъ въ ранцахъ. Въ мѣстахъ, объявленныхъ въ осадномъ или на военномъ положеніи, к-лы вступаютъ всегда въ ранцахъ; причемъ каждая смѣна слѣдуетъ на посты въ ранцахъ и час-е снимаютъ ихъ уже на постахъ. Въ кав-іи (исключая драгунъ), за $\frac{1}{4}$ часа до отправленія каждой смѣны к-льный нач-къ приказываетъ людямъ надѣвать пистолеты, которые до того вѣшаются на пирамидахъ въ к-льномъ домѣ. При вступленіи въ к-ль со скатанными черезъ плечо шинелями, час-хъ разводятъ на посты въ этой же формѣ; причемъ дозволяется час-мъ, при ясной погодѣ, вѣшать шинель въ будкѣ, а въ случаѣ ненастья—разскатывать и надѣвать въ накидку, на тѣхъ постахъ, гдѣ не имѣется постовыхъ шинелей.

б) **Смѣна к-ла со знаменемъ.** Когда новый к-ль будетъ въ 60 шаг. отъ стараго, то послѣдній вызывается въ ружье; нач-къ его км-дуетъ: *На плечо*, затѣмъ: *слушай на кра-уль*, (бар-ки бьютъ и гор-ты играютъ одно колѣно похода) осаживаетъ на свое мѣсто и опускаетъ саблю. Нач-къ новаго к-ла, въ 60 шаг. отъ стараго, ком.: *На плечо*, и потомъ: а) Если к-ль подходит съ правой стороны, въ разомкн. вз-дн. к-пѣ, то когда 1-й вз-дъ поравняется со знаменемъ стараго к-ла, ком.: *караулъ стой; во фронтъ шагомъ, М.*, и по захожденіи: *стой — равняйся*. б) Подходя съ лѣвой стороны, нач-къ к-ла ком.: *1-й вз-дъ, лѣвое плечо впередъ, к-ль стройся влѣво*. По этой км-дѣ к-ль выстраивается (см. стр. 608, 2). К-рть 1-го вз-да останавливаетъ его, когда онъ будетъ въ направленіи параллельномъ фронту стараго к-ла и не далѣе 15 шаг. отъ него. в) Если мѣсто не позволяетъ идти по вз-дно или по полувз-дно, то, подходя съ правой стороны, к-льный нач-къ ведетъ к-ль параллельно платформѣ, рядами, останавливается противъ знамени стараго к-ла и, пропустивъ 1-й вз-дъ мимо себя, когда поравняется съ нимъ знаменщикъ, ком.: *К-ль стой*, поворачиваетъ к-ль во фронтъ и отходитъ на правый флангъ. г) Подходя же рядами съ лѣвой стороны, новый к-ль, при неизмѣнн. мѣста, выстраивается передъ старымъ, по км-дѣ: 1) *Лѣвое плечо впередъ, М.*, 2) *к-ль стройся влѣво, М.* 1-я км-да произносится въ то время, когда прав. флангъ новаго к-ла будетъ противъ лѣваго фланга стараго, 2-я км-да—когда плавофл. ун. оф-ръ подойдетъ на 15 шаг. къ стар. к-лу; когда же послѣдній рядъ пристроится къ к-лу, то нач-къ его ком.: *К-ль стой*. Остановивъ к-ль и выравнявъ его, к-льный нач-къ ком.: *Слушай на кра-уль*, и, осадивъ, на свое мѣсто, опускаетъ саблю; причемъ бар-ки бьютъ, а гор-ты играютъ одно колѣно похода. По окончаніи боя, нач-ки к-ловъ, начиная со смѣняемаго, ком.: *На плечо*, когда новый к-ль возьметъ на плечо, нач-къ стараго ком.: *Ун. оф-ры и еф-ры впередъ*; они выходятъ на лѣвый флангъ новаго к-ла и, равняясь съ 1-ю

шр-гою, становятся спиною къ старому; послѣдній еф-ръ долженъ быть въ 4 шаг. отъ лѣв. фланга новаго к-ла, прочіе—по порядку, въ 6 шаг. одинъ отъ другаго. Когда эти ун. оф-ры и еф-ры будутъ подходить къ лѣвому флангу новаго к-ла, то нач-къ его ком.: *Ун. оф-ры и еф-ры впередъ*. Названные чины новаго к-ла идутъ также на его лѣвый флангъ и становятся, каждый, на 2 шага правѣе соответствующихъ имъ еф-ровъ и ун. оф-ровъ стараго к-ла. Затѣмъ нач-къ новаго к-ла ком.: *Первая смѣна впередъ, М.* Тогда: 1) вызванные ун. оф-ры и еф-ры поворачиваются кругомъ; 2) всѣ час-е 1-й смѣны выходятъ изъ своихъ мѣстъ и становятся передъ своими разводящими, какъ сказано въ смѣнѣ час-хъ; час-й у фронта идетъ прямо къ старому час-му, который, въ то же время становится къ будкѣ, даетъ мѣсто новому, дѣлая для этого шагъ вправо, и, сдавъ постъ, идетъ на лѣвый флангъ своего к-ла; 3) всѣ выводные, выйдя изъ фронта, строятся справа рядами, въ 2 шаг. за линіею замык. ун. оф-ровъ, равняясь съ прав. флангомъ к-ла, если же между выводными есть ун. оф-ры, то они становятся впереди и старшій км-дуетъ всѣми; 4) въ томъ же порядкѣ строятся за лѣв. флангомъ всѣ уборные ун. оф-ры, становясь пара за парою, рядами влѣво. Когда разводящіе ском.: *М.*, то уборные ун. оф-ры и выводные идутъ въ к-льный домъ. По вступленіи час-го у фронта въ свое мѣсто, нач-къ стар. к-ла ком.: *стройся*, нач-къ нов. к-ла производитъ км-ду *стройся* немедленно по высылкѣ 1-й смѣны. По этой км-дѣ: 1) въ обоихъ к-лахъ люди смыкаются къ знамени, занимая мѣста вышедшихъ изъ строя, и, если нужно, то, для уравненія рядовъ, переходятъ изъ одного вз-да въ другой, знам-къ съ асс-томъ остаются на мѣстѣ; 2) наряженные въ к-ль ротные музы-ты отдѣляются отъ хора и становятся правѣе к-льнаго нач-ка. Когда к-лы перестроятся, нач-ки ихъ повѣряютъ ряды, возвращаются въ свои мѣста и затѣмъ, ставъ, какъ для командованія слѣдуетъ, одновременно ком.: *На пра-во, шагомъ, М.* Тогда бар-ки стараго к-ла бьютъ *подъ знамя* (тр-чи — *подъ штандартъ*), а музы-ты новаго к-ла играютъ, или бар-ки бьютъ *маршъ*. Час-й у фронта отдастъ честь старому к-лу. Когда 1-й вз-дъ стараго к-ла сойдетъ съ платформы, нач-къ к-ла ком.: *1-й вз-дъ стройся влѣво*; к-ръ 1-го вз-да повторяетъ эту км-ду и прибавляетъ: *М.*; при этомъ знам-къ, увеличивъ шагъ, переходитъ передъ середину 1-го вз-да и идетъ въ 2 шаг. за к-ромъ вз-да, а асс-тъ остается при 2-мъ вз-дѣ. Когда вз-дъ выстроится, к-ръ 1-го вз-да ком.: *Прямо, равеніе на пра-во*. Какъ только 1-й вз-дъ выстроитъ фронтъ, то относитъ знамя, подъ км-дою к-ра 1-го вз-да. 2-й вз-дъ, отойдя отъ платформы шаг. 30 (во дворцахъ или замкахъ, выйдя со двора), беретъ ружье вольно и, не ожидая 1-го вз-да, слѣдуетъ домой. Нач-къ стараго к-ла идетъ со старшимъ своимъ ун. оф-ромъ въ к-льный домъ, для сдачи смѣны. Нач-къ новаго к-ла ведетъ его на платформу и, поравнявшись съ серединою ея, останавливается, а когда дойдетъ

до него знам-къ, ком.: 1) *К-ль стой*, 2) *во фронтъ*; по 2-й км-дѣ, час-ой, стоявшій у будки, присоединяется къ к-лу и становится правѣе бар-ка.

Примѣч.: 1) Если мѣсто, гдѣ хранится знамя стараго к-ла, въ виду и вблизи к-льнаго дома, то новый к-ль остается въ ружьѣ и отдаетъ знамени честь съ бараб. боемъ.—2) Старш к-льный ун. оф-ръ остается для смѣны, а мѣсто его на прав. флангѣ заступаетъ одинъ изъ ун. оф-ровъ по назначенію.—3) Для относа знамени отъ вз-да въ домъ, въ которомъ оно хранится, долженъ заблаговременно прибыть бат. ад-тъ къ подъѣзду, чрезъ который вносятся знамя.

Можетъ случиться, что новый к-ль одного бат-на со старымъ, тогда знамя передается послѣднимъ первому; для этого, по км-дѣ *стройся*, въ новомъ к-лѣ, ун. оф-ръ, назначенный асс-томъ, становится между 1-мъ и 2-мъ вз-дами въ 1-й шр-гѣ, а по км-дѣ: *на право*, въ старомъ к-лѣ знам-къ выходитъ 2 ш. впередъ и остается на платформѣ, мѣсто его занимаетъ асс-тъ. Когда же новый к-ль войдетъ на платформу и повернется во фронтъ, тогда асс-тъ осаживаетъ въ заднюю шр-гу, а въ 1-ю шр-гу вступаетъ знам-къ. Въ этомъ случаѣ смѣна знам-ковъ дѣлается по распускѣ новаго к-ла, и ун. оф-ръ, назначенный подъ знамя сего к-ла, въ разводъ не выходитъ, а отправляется заблаговременно въ к-льный домъ.

Въ новомъ к-лѣ, старшій, присутствующій при смѣнѣ, нач-къ, по вступленіи к-ла въ к-льный домъ, свертываетъ знамя самъ, или приказываетъ исполнить это д. по к-ламъ.

Примѣч.: 1) Смѣна к-ла со штандартомъ дѣлается по вышепложеннымъ правиламъ; но, само собою разумѣется, что кав-ія употребляетъ принадлежащія ей км-дныя слова и тр-чи трубятъ подъ штандартъ. По распускѣ к-ла, нижніе чины, войдя въ к-льный домъ, снимаютъ съ себя pistols и вѣшаютъ ихъ на пирамиды.—2). Въ кавал-хъ к-лахъ, сойдя съ платформы, вз-дный к-ръ ком.: *Палаши (сабли) въ ножны*, и слѣдуютъ въ казармы, причемъ для отданія чести оф-ръ, ском.: *смирно*, прикладываетъ руку къ козырьку.

По прибытіи отъ развода парольнаго прикрытія, к-ль въ ружье не выходитъ; ком-щій прикрытіемъ ведетъ его прямо въ к-льный домъ, гдѣ немедленно повѣряется расчетъ, послѣ коего ружья людей, составлявшихъ прикрытіе, по указанію старшаго ун. оф-ра, ставятся въ пирамидахъ, устроенныхъ внутри к-льнаго дома.

Нач-къ смѣнившагося к-ла, сдавъ все новому к-льному нач-ку, подписываетъ вмѣстѣ съ нимъ смѣнный рапортъ (по прилагаемой формѣ) и, дождавшись прихода новыхъ разводящихъ, отправляется домой, увольняя въ то же время и старшаго ун. оф-ра. Если, во время бытности въ к-лѣ, оф-ръ получилъ такого рода приказанія или замѣчанія, которыя необходимы къ свѣдѣнію всѣмъ частнымъ нач-камъ, или если въ к-лѣ случилось что либо особенное, то тотчасъ послѣ смѣны онъ обязанъ явиться къ ближайшему своему нач-ку и обо всемъ донести.

Форма смѣннаго рапорта.

Въ такое-то комендантское управленіе.

Отъ такого-то к-ла.

Смѣнный рапортъ.

Каравль Его Императорскаго Величества обстоитъ исправно; новаго начега нѣтъ; отъ стараго к-ла приняты: замки и печати въ цѣлости, письменныя дѣла по описи въ должномъ порядкѣ; к-льный домъ со всѣми къ оному принадлежностями въ чистотѣ и въ исправности; постовыхъ тулуповъ (или шинелей) 00 и кенегъ 00 паръ. Находится подъ арестомъ: такого-то управленія чиновникъ 9 класса N; такого-то полка прапорщикъ N и нижнихъ чиновъ 00.

Сдалъ такого-то п-ка поручикъ N.

Принялъ такого-то п-ка поручикъ N.

(Мѣсяць, число и годъ).

По возвращеніи послѣдняго разводящаго на часы ун. оф-ра или еф-ра, старшій ун. оф-ръ, сдѣлавъ к-лу расчетъ, идетъ вмѣстѣ со всѣми разводящими, безъ ружей, къ к-льному нач-ку и, назвавъ его по чину, рапортуетъ: «К-ль Его Императорскаго Величества *принятъ исправно*»; буде же есть какая либо неисправность, то докладываетъ о ней. — За нимъ подходятъ прочіе разводящіе ун. оф-ры и еф-ры и, назвавъ к-льнаго нач-ка по чину, рапортуютъ: «*такой-то* (т. е. *первый* или *второй*) ун. оф-ръ (или еф-ръ) *развелъ час-хъ и принялъ посты исправно*». При этомъ, докладываютъ о всѣхъ, оказавшихся при приѣмѣ, случаяхъ или недоразумѣніяхъ и испрашиваютъ приказанія; а оф-ръ повѣряетъ, съ имѣющимся въ к-льномъ домѣ свѣдѣніями: знаютъ-ли разводящіе на часы какъ какой постъ называется, какія обязанности того или другаго час-го, и, въ случаѣ надобности, объясняетъ и подтверждаетъ это. Если при рапортѣ разводящихъ на часы присутствовалъ Д. по к-ламъ, или другой старшій нач-къ, то присутствіе ихъ не должно стѣснять к-наго нач-ка исполнять его обязанность; но тогда, отдавъ приказаніе, к-льный нач-къ подходитъ къ старшему изъ присутствующихъ и, назвавъ его по чину, рапортуетъ: «К-ль и посты Его Императорскаго Величества *приняты исправно; подъ арестомъ шт. и об. оф-ровъ столько-то, нижн. чиновъ столько-то, разнаго званія столько-то*». Во всѣхъ случаяхъ, когда оф-ръ принимаетъ рапортъ или пароль, или самъ отдаетъ ихъ, онъ во фронтѣ опускаетъ саблю, а внѣ строя—прикладываетъ руку къ козырьку.

в) Смѣнна к-ла безъ знамени, въ главныхъ основаніяхъ, исполняется также, какъ и со знам. Нач-къ новаго к-ла, въ 60 шаг. отъ стараго, ком.: *На плечо* (въ кав-іи: *палаша, или сабли, въ правую руку*), выстраиваетъ вз-дъ или полувз-дъ, заводитъ, если нужно, плечемъ и останавливаетъ параллельно платформѣ, такъ, чтобы прав. флангъ новаго к-ла пришелся противъ лѣв. фл. ста-

раго. По км-дѣ: *К-лѣ стой*, бар-кѣ становится на правый флангъ возлѣ оф-ра. Если по тѣснотѣ мѣста к-лѣ не можетъ подходить иначе, какъ рядами, то, приближаясь съ правой стороны, к-лѣный нач-кѣ останавливаетъ к-лѣ, какъ сказано на стр. 896, въ пун. в., и поворачиваетъ во фронтъ. Если же подходить съ лѣвой стороны, то выстраивается передъ старымъ по км-дѣ: *Лѣвое плечо впередъ, М.*; к-лѣ строится лѣво, М. 1-я км-да произносится въ то время, когда правый флангъ новаго к-ла будетъ противъ лѣваго фланга стараго, 2-я км-да—когда правофланг. уп. оф-ръ подойдетъ на 15 шаг. къ старому к-лу; когда же послѣдній рядъ пристроится къ к-лу, то нач-кѣ к-ла ком.: *К-лѣ стой*. На оф-рскихъ к-лахъ, имѣющихъ одинъ постъ, безъ вызова разводящаго, км-дуется прямо: *1-я смѣна впередъ*, что исполняется, какъ сказано о час-мѣ у фронта.

Сойдя съ платформы, старый к-лѣ останавливается неподалеку отъ платформы, гдѣ удобнѣе; въ пѣхотѣ беретъ къ ногѣ, а въ кавалеріи—вкладываетъ сабли въ ножны; затѣмъ нач-кѣ его, со старш. ун. оф-ромъ, идетъ въ к-лѣный домъ для сдачи, а к-лѣ ожидаетъ возвращенія смѣнъ; причемъ, въ сильный морозъ или во время непастья, к-лѣ выжидаетъ окончанія смѣны, взойдя въ к-лѣный домъ. Если въ то время, когда смѣнившійся к-лѣ стоитъ у к-лѣнаго дома, проѣзжаетъ кто-либо изъ лицъ военно-оф-рскаго званія, то старшій изъ находящихся при смѣнившемся к-лѣ ун. оф-ровъ, еф-ровъ или рлд-хъ км-дуется: *смирно*, причемъ самъ становится на правый флангъ. Если проѣзжающей особѣ к-лѣ вызывается въ ружье, то старый к-лѣ беретъ на плечо.

По возвращеніи всѣхъ смѣнъ, нач-кѣ стараго к-ла, подписавъ рапорты и исполнивъ все сказанное выше о сдачѣ, выходитъ къ к-лу и ком.: *Ружья вольно*, и ведетъ домой.

Смѣна внутреннихъ к-ловъ отличается только тѣмъ, что барки не бьютъ, а тр-чи и гор-ты не играютъ. Если внутреннему к-лу, пришедшему для смѣны во время богослуженія въ дворцовой церкви, приходится смѣняться или разводить час-хъ, проходя смежныя съ церковью комнаты, то онъ выжидаетъ на гауптвахтѣ окончанія богослуженія.

г) **Распускъ к-ла.** Для сего нач-кѣ км-дуется: если входъ въ к-лѣный домъ сзади или къ сторонѣ лѣваго фланга к-ла: 1) *К-лѣ на лѣво*; если же входъ къ сторонѣ праваго фланга, то: *на пра-во*, 2) *шагомъ, М.* По 1-й км-дѣ час-й на платформѣ поворачивается на право и идетъ къ будкѣ. Взойдя въ к-лѣный домъ, к-лѣ выстраивается въ томъ порядкѣ, въ какомъ стоялъ на платформѣ; к-лѣный нач-кѣ приказываетъ оставить ружья въ пирамиды и распускаетъ к-лѣ.

д) **Смѣна часовыхъ:** 1) Изъ фронта смѣна вызывается км-дою: *Смѣна впередъ, М.*; всѣ час-е идутъ къ своимъ разводящимъ и становятся передъ ними въ 2 ш., въ одну или двѣ шр-ги, смотря по числу людей. Разводящіе, при смѣнѣ к-ла,

становятся на лѣвый флангъ новаго к-ла, а во всѣхъ прочихъ случаяхъ—въ 13 шагъ. предъ к-ломъ, и всегда въ 6 ш. другъ отъ друга. Когда смѣна станетъ предъ своими разводящими, то ун. оф-ры и еф-ры, взглядываясь на лѣво, поварачиваются всѣ вдругъ и виѣстѣ съ поворотомъ км-дуютъ: *М.* (принимая км-ду отъ перваго ун. оф-ра или еф-ра), потомъ: *правое* (или *лѣвое*) *плечо впередъ, М.*, а по захожденіи—*прямо*, и идутъ смѣнять час-хъ. Если час-е повой смѣны должны надѣть кенги или раскатать шинели для вступленія въ нихъ па часы, то ун. оф-ры и еф-ры, скомацдовавъ: *М.*, вводятъ первую смѣну въ к-льный домъ. Каждый разводящій на часы ун. оф-ръ или еф-ръ, отходя отъ к-ла, ком.: *Ружье (тесаки) вольно*; ежели час-е съ саблями и палашами, то ком.: *сабли (палаши) въ лѣвую руку*; разводящіе час-хъ ун. оф-ры и еф-ры дѣлаютъ по этимъ км-дамъ тоже самое. При встрѣчѣ съ лицами военно-оф-рскаго званія, или, подходя къ час-му, котораго слѣдуетъ смѣнить, разводящіе час-хъ ком.: *На плечо*, или: *сабли (палаши) въ правую руку*. Подведя смѣну фронтомъ къ час-му, въ 2 ш. отъ него, ком.: *Смѣна стой* (причемъ люди ружей къ ногѣ не берутъ), самъ становится на шагъ впереди праваго фланга смѣны, лицомъ вдоль оной; если два ун. оф-ра или еф-ра, то разводящій час-хъ стараго к-ла становится точно также на шагъ впереди лѣваго фланга смѣны. Потомъ разводящій новаго к-ла ком.: *Смѣна впередъ, М.*; по этой км-дѣ, старый час-й принимаетъ шагъ вправо, а новый—вступаетъ на его мѣсто и становится тыломъ къ смѣнѣ; по выходѣ новаго час-го, остальные час-е смѣны смыкаются тотчасъ къ правому флангу, оставляя на лѣвомъ флангѣ мѣсто для смѣняемаго съ часовъ; если же час-е построены въ двѣ шр-ги, то пустыя мѣста оставляются въ задней шр-гѣ, начиная съ лѣваго фланга. Старый час-й, передавъ новому сдачу и приказаніе, становится на лѣвый флангъ новой смѣны, а новый час-й поворачивается кругомъ. Затѣмъ разводящій ком.: *Шагомъ, правое* (или *лѣвое*) *плечо впередъ, М.*, и ведетъ смѣнять слѣдующаго час-го и всѣхъ остальныхъ. Ежели стоящій на часахъ держитъ ружье у ноги, то, по км-дѣ смѣнѣ: *стой*, онъ беретъ на плечо и исполняетъ что сказано выше; вступившій же на часы беретъ къ ногѣ, когда, по принятіи сдачи, повернется кругомъ. Час-й, держащій ружье у ноги и стоящій по лѣвую сторону будки, примыкаетъ, при смѣнѣ, плотно къ будкѣ, дабы новый час-й могъ стать на его мѣсто.

Парные час-е, изъ коихъ одинъ еф-ръ и водить другаго на часы, смѣняются сами собою по предъидущимъ правиламъ; причемъ еф-ръ, поставивъ сначала ряд-го на мѣсто час-го старой смѣны, по смѣнѣ ихъ, смѣняетъ самъ еф-ра прежней смѣны и затѣмъ смѣнившіеся съ часовъ идутъ въ к-льный домъ, причемъ еф-ръ ведетъ ряд-го. Парные наружные час-е, держащіе ружья у ноги, которые разводятся ун. оф-ромъ или

еф-ромъ, смѣняются оба въ одно время, какъ то предписано для одного час-го, но тогда разводящій на часы останавливаетъ смѣну шаг. въ 5 отъ линіи час-хъ и такъ, чтобы разстояніе до обоихъ час-хъ было одинаково. Для смѣны внутреннихъ час-хъ, ун. оф-ръ или еф-ръ, приведетъ смѣну къ подъѣзду или къ дверямъ, ком.: *стой, къ ногъ, смѣна впередъ, М.*; по этой км-дѣ час-е идутъ за ун. оф-ромъ или еф-ромъ въ домъ, держа ружья на перевѣсъ; самая же смѣна производится по правиламъ выше изложеннымъ. Уборные ун. оф-ры смѣняются также, какъ и прочіе внутренніе посты, но сами по себѣ; смѣнившіеся смыкаются и идутъ рядомъ въ к-льный домъ.

Когда час-й имѣетъ на себѣ постовую шинель или тулупъ, то, передавъ новому час-му сдачу, снимаетъ его съ себя, а новый час-й надѣваетъ шинель или тулупъ, сверхъ амуниціи, въ рукава, и застегиваетъ у ворѣтника. Разводящій на часы помогаетъ тому и другому; час-му же у фронта помогаетъ бар-къ, гор-тъ или тр-чъ. Если час-е разводятся, имѣя шинели въ накидку, то новый час-й, принявъ сдачу, снимаетъ съ себя шинель, вѣшаетъ ее въ будку и потомъ надѣваетъ постовую шинель или тулупъ; равнобрно, старый час-й, снявъ съ себя постовую шинель или тулупъ, надѣваетъ свою шинель.

Во время смѣны час-е никому чести не отдаютъ.

Разводящій час-хъ новаго к-ла, поставивъ послѣдняго изъ своихъ час-хъ, отдѣляется отъ старой смѣны и идетъ къ своему к-лу. Разводящій час-хъ стараго к-ла, до смѣны послѣдняго изъ своихъ час-хъ, ничего не км-дуетъ; когда же послѣдній час-й будетъ смѣненъ, то старый ун. оф-ръ или еф-ръ переходитъ на мѣсто новаго и ведетъ час-хъ къ к-лу, въ томъ порядкѣ, какъ разводитъ на часы. Разводящему, во время смѣны час-хъ, проходя мимо к-ла, дозволяется заводить въ него тѣхъ час-хъ, которыхъ онъ уже смѣнилъ съ часовъ.

е) Отправленіе и принятіе смѣны. Час-е смѣняются чрезъ 2 часа (въ сильные холода чрезъ $1\frac{1}{2}$ ч. и даже черезъ часъ) и, при смѣнѣ черезъ 2 часа, всегда въ нечетные часы; поэтому, если к-лъ вступилъ въ четный часъ, то 2-ю смѣну должно посылать въ слѣдующій же нечетный. Если час-е по случаю холода смѣняются черезъ $1\frac{1}{2}$ ч., или черезъ часъ, то въ постовой книгѣ оговаривается такъ: *«часовые, съ такого-то часа вечера до такого-то часа утра, смѣнялись черезъ часъ; а съ такого-то часа утра, по заступленіи такой-то смѣны и далѣе, смѣнялись черезъ два часа»*. Равно, если к-лъ заступить въ четный часъ, то оговаривается, что 2-я смѣна пошла на часы въ 3 или 5 часовъ. 2-я и послѣдующія смѣны разводятся прямо изъ к-льнаго дома; причеиъ люди, назначенные въ смѣну, берутъ свои ружья изъ пирамиды, и если морозъ болѣе 5°, то надѣваютъ кенги, выстраиваются противъ своихъ разводящихъ, которые, по выходѣ смѣны изъ к-льнаго дома, ком.:

ружья вольно, и разводятъ, какъ сказано выше. Час-й у фронта идетъ прямо къ будкѣ изъ к-льнаго дома и, подъ наблюдениемъ старшаго ун. оф-ра, смѣняетъ стараго час-го. По высылкѣ смѣны, к-ль разсчитывается въ к-льномъ домѣ, на случай вызова въ ружье.

Примѣч.: 1) Смѣнивъ послѣдняго своего час-го, разводящій ведетъ смѣну прямо въ к-льный домъ, гдѣ, до прихода всѣхъ смѣнъ, стоявшіе на часахъ люди отдыхаютъ; по возвращеніи послѣдней смѣны к-лу дѣлается разсчетъ, на случай вызова въ ружье. — 2) Когда к-ль съ саблями или тесаками, то отправленіе смѣнъ производится тѣмъ же порядкомъ, какъ и въ к-лѣ съ ружьями, съ тѣмъ только измѣненіемъ, что смѣна обнажаетъ оружіе въ к-льномъ домѣ.

VI. Правила постановленія час-хъ у будокъ.

Час-е у подъѣздовъ ставятся, какъ показано на чертежахъ: № 1—у Ихъ Императорскихъ Величествъ, у Великихъ Князей, Княгинь и Княженъ и у иностранныхъ государей, имѣющихъ титулъ величества (у прочихъ царствующихъ особъ—по чину). № 2—у фельдм-ла, главнок-го и воен. мин-ра; № 3—у полнаго генер.; № 4—у генер.-лейтенанта; № 5—у генер.-маіора ¹⁾. Час-е ставятся: а) при воротахъ замка или крѣпости, при мостахъ и т. п.—бокомъ къ стѣнѣ, оградѣ или къ мосту; если одинъ час-й, то—по правую сторону выхода и держа ружье на плечѣ, а если два, то лѣвый становится за еф-ра, имѣя ружье у ноги; б) у флагштока крѣпости—по лѣвую сторону его, лицомъ въ поле и держа ружье на плечѣ; в) при дверяхъ и воротахъ казенныхъ зданій, магазиновъ и т. п.—по лѣвую сторону выхода, съ ружьемъ на плечѣ и спиною къ дому; г) внутренніе и парные час-е—имѣя ружье у ноги, бокомъ къ дверямъ, и если одинъ час-й, то—по лѣвую сторону выхода.

Для каждаго наружнаго час-го становится будка, дверями въ ту сторону, куда часовой обращенъ лицомъ. Сверхъ сего, для каждаго наружнаго час-го должны быть: лѣтомъ—постовая шинель, а зимою—тулупъ и кепьги. На всѣхъ однопочныхъ постахъ будка должна находиться по лѣвую сторону час-го, который становится такъ, чтобы касаться будки слегка лѣвымъ локтемъ и равняться съ переднимъ ея фасомъ. На парныхъ постахъ будки для еф-ровъ (и для правыхъ час-хъ) должны находиться

¹⁾ Нарядъ час-хъ къ генераламъ, если эти лица не нач-ки войскъ и не посланы для инспектированія по Высочайшему повелѣнію, допускается не иначе, какъ по испрошеніи Высочайшаго соизволенія.

по правую ихъ сторону и въ такомъ отъ нихъ разстояніи, чтобы, при отданіи чести, час-е могли откинуть ружье вправо; будки же для лѣвыхъ час-хъ должны быть по лѣвую ихъ сторону.

VII. Вызовъ к-ла въ ружье.

К-лъ вызывается въ ружье: въ случаѣ безпорядка или пожара вблизи к-льнаго дома, или при скопленіи передъ нимъ народа, и для отданія чести.

Чтобы вызвать к-лъ, час-й у фронта звонитъ два раза въ колоколь или кричитъ: *вонъ*, и, снявъ постовую шинель или тулупъ, становится къ будкѣ.

К-лъ выходитъ рядами, имѣя ружья на перевѣсъ (сабли и тесаки въ ножнахъ), и выстраиываетъ вз-дъ ускореннымъ шагомъ, въ 3 шаг. впереди и лѣвѣе будки (если к-лъ со знаменемъ, то оно выносится къ к-лу при к-рѣ 2-го вз-да, который идетъ впереди знам., держа саблю *на подвысь*, прямо на указ. уставомъ для знам. ун. оф-ра мѣсто, чрезъ интервалъ между 1-мъ и 2-мъ вз-ми; для чего асс-тъ пропускаетъ знамя, осаживая за 1-й рядъ 2-го вз-да. К-ръ 2-го вз-да, поставивъ знамя, а асс-тъ, давъ пройти знам. ун. оф-ру, становится на свои мѣста. Когда всѣ люди стануть на свои мѣста, то нач-къ к-ла ком.: *На плечо, равняйся*. По послѣдней км-дѣ люди выравниваются на право (въ к-лѣ со знаменемъ—на средину); к-льные муз-ты становятся возлѣ к-льнаго нач-ка, а час-й у фронта—правѣе муз-товъ. Если при выходящемъ въ ружье к-лѣ находится Д. по к-ламъ и хоръ музыки, то первый становится правѣе час-го у фронта, а хоръ—правѣе Д. по к-ламъ. Нач-къ ун. оф-рскаго или еф-рскаго к-ла выходитъ впередъ, какъ и оф-ръ, а на плечо беретъ вмѣстѣ съ к-ломъ. Час-й у фронта, гдѣ нѣтъ к-льныхъ муз-товъ, становится рядомъ съ его нач-комъ. Оф-рскій к-лъ, вызываемый въ отсутствіи оф-ра, выходитъ безъ бар-ка или тр-ча: въ этомъ случаѣ барабанъ долженъ находиться въ к-льномъ домѣ, и за ун. оф-ромъ, ком-щимъ к-ломъ, другой ун. оф-ръ не становится; оф-ръ же выходитъ и безъ бар-ка или тр-ча. Въ к-лахъ подъ нач-вомъ ун. оф-ра, вмѣсто оф-ра, при вызовѣ к-ла въ ружье, бар-къ, гор-тъ или тр-чъ, выходитъ вмѣстѣ съ к-ломъ и исполняетъ тоже, что и при оф-рскомъ к-лѣ.

Для вызова въ ружье внутренняго к-ла, назначаются, по очереди, въ ближайшія къ к-лу комнаты, муз-тъ или одинъ изъ ряд-хъ безъ ружья; по вызовѣ к-ла муз-тъ или ряд-й становятся въ свое мѣсто.

VIII. Отданіе чести.

К-лы отдають такую: 1) съ бараб. боемъ (*походъ*) и салютовкою знаменемъ—Государю Императору, Государынѣ

ИМПЕРАТРИЦЪ, ИНОСТРАН. ГОСУДАРЯМЪ, ИМѢЮЩИМЪ ТИТУТЬ ВЕЛИЧЕСТВА; 2) съ барабан. боемъ (*походъ*) безъ салютовки знаменемъ—хоругвямъ, крестамъ, иконамъ, знаменамъ и погребальнымъ процессіямъ (въ послѣднемъ случаѣ бьется похоронный маршъ; см. стр. 906, 8); 3) безъ салютовки знаменемъ, гвард. войска безъ бараб. боя, а арм-ія съ боемъ—Великимъ Князьямъ, Книжкамъ и Князьямъ, иностраннымъ государямъ, принцамъ и герцогамъ, титула императорскаго, королевскаго или герцогскаго высочества, фельдмаршаламъ, военному министру и главнокомандующему; 4) безъ бараб. боя вообще—ген.-адмиралу, ген.-фельдцейхм-ру, ген.-инспект. по инфант. части, нач-ку Главнаго штаба, командующему войсками своего округа, его помощнику, корпусному командующему и нач-ку штаба того же округа, нач-ку штаба своего корпуса, морскому министру, мѣстному ген.-губерн-ру, к-ту, главному командующему или командующему порта и своимъ нач-камъ дивизіи, бригады и полка командующему; кромѣ этихъ лицъ, к-лы вызываются членамъ Военнаго Совѣта и инспекторамъ войскъ, въ случаѣ прибытія этихъ лицъ для инспекціи, и всѣмъ пользующимся правами командующаго дивизіи въ отношеніи части занимающей к-ль. Духовнымъ и погребальнымъ процессіямъ и знаменамъ к-лы отдають честь во всякую погоду; для лицъ же, поименованныхъ въ прочихъ пунктахъ, во время ненастья и когда морозъ свыше 5°—для отдачіи чести не выходятъ. Если к-ль выведенъ по какому либо случаю въ ружье, то онъ отдаетъ честь всѣмъ генераламъ, мимо его въ то время проходящимъ или проезжающимъ. Внутренніе к-лы и посты должны становиться въ ружье и отдавать честь, какъ днемъ, такъ и послѣ пробитія вечерней зари, всѣмъ проходящимъ мимо генераламъ, а равно и всѣмъ гражд. сановникамъ, которые имѣють нагрудную ленту или цѣпь ордена Св. Андрея Первозв. Кромѣ того, к-лы вызываются и отдають честь по личному приказанію кого-либо изъ генераловъ или командующихъ лицъ, когда таковые пожелають удостовѣриться въ исправности к-ловъ. Право вызывать к-ль предоставляется: всѣмъ генераламъ, адмираламъ, командующему штаба округа, его помощнику, флигель-ад-тамъ, также полку, экипажному, бат., рот., эск. и бтр. командующему части, коей к-лы принадлежатъ, равно командующему или заступающему его мѣсто полковнику, деж. полковнику и заступающимъ ихъ мѣста, Д. по к-ламъ и рунду.

При отдачіи чести соблюдается: 1) К-ль вызывается, какъ только час-й у фронта усмотритъ особу, для которой к-ль долженъ быть вызванъ; честь же отдается не далѣе какъ за 100 ш., хотя бы к-ль былъ отдѣленъ рѣшеткою или каналомъ. 2) Если особа, для которой вызванъ к-ль, проходитъ за его флангомъ или сзади и, удаляясь, оставляетъ к-ль за собою, то *на краулъ* не дѣлается. 3) Вблизи подѣзда командующаго *на краулъ*, когда особа, для коей вызванъ к-ль, при отѣздѣ—садеть въ экипажъ, а при пріѣздѣ—выйдетъ изъ онаго. 4) Если лице, коему отдается честь или которое осматри-

вааетъ к-ль, входитъ на платформу, то нач-къ к-ла подходитъ съ рапортомъ. 5) Если тотъ, для кого вызванъ к-ль, дастъ знакъ рукою, выражая этимъ желаніе, чтобы честь не отдавали, то к-ль, по км-дѣ к-льнаго нач-ка, уходитъ въ к-льный домъ. 6) Если нач-къ подходитъ къ к-лу съ лѣвой стороны, то послѣ км-ды *слушай на краулъ*, ком.: *глаза на лѣ-во*. 7) Когда особа, которой отдавалась честь, минуетъ к-ль, то нач-къ его ком.: *На плечо*, и потомъ распускаетъ к-ль. 8) Если мимо к-ла проходитъ погребальная процессія, то к-ль вызывается и беретъ на плечо, а если при этомъ тѣло сопровождаетъ военная км-да, или по имѣющимся на крышѣ гроба арматурамъ будетъ усмотрѣно, что покойный имѣлъ военно-оф-рскій чинъ, то к-ль отдаетъ честь, причѣмъ бар-ки бьютъ, а тр-чи и гор-ты играютъ похоронный маршъ. Когда гробъ минуетъ, к-ль распускается. Оф-рскій к-ль, наряженный подъ км-дою ун. оф-ра, отдаетъ честь съ боемъ. 9) Если во время отдачіи чести подходитъ новый к-ль, то должно взять на плечо и исполнять что слѣдуетъ при смѣнѣ, если же честь отдается духовной процессіи, знаменамъ или покойникамъ, то новый к-ль останавливается въ отдаленіи и выжидаетъ.

Отъ того времени, когда совершенно стемнѣетъ, до утренней зари, если час-й, у фронта стоящій, узнаетъ особу, для которой положено вызывать к-ль, то исполняетъ это и к-ль беретъ на плечо. Внутренніе же к-лы, стоящіе въ освѣщенныхъ покояхъ, отдають честь одинаково, какъ днемъ, такъ и ночью.

IX. Вечерняя и утренняя заря.

Заря бьется или играется: вечерняя—въ 9 час. вечера, а утренняя: лѣтомъ (съ 1 Апрѣля по 1-е Сентября)—въ 4 часа утра, зимою (съ 1 Сентября по 1-е Апрѣля)—когда на дворѣ можно читать. — Повѣстка дается за $\frac{1}{4}$ часа до зари, но если у старшаго к-ла должна играть передъ зарею музыка, то повѣстка бьется по особому приказанію, за часъ и ранѣе. Въ томъ случаѣ, когда при зарѣ находится музыка, и повѣстка бьется по особому приказанію, то на переодѣваніе к-ла испрашивается особое распоряженіе присутствующаго главн. нач-ка. Отъ воли главнаго мѣстнаго нач-ка зависитъ приказать не бить зари при дворцахъ и замкахъ, гдѣ имѣетъ пребываніе Императорская Фамилія, въ госпиталяхъ и проч. Прикрытіе къ зарѣ назначается только въ мѣстахъ, объявленныхъ въ военномъ или осадномъ положеніи.

Когда наступаетъ время бить зарю, нач-къ к-ла приказываетъ час-му у фронта ударить одинъ разъ въ колоколъ, или кричать: *къ зарѣ*. По этому сигналу бар-ки, или гор-ты, выходятъ изъ к-льнаго дома, становятся въ 5 ш. предъ платформой,

начинаютъ бить *зарю* и когда пробьютъ вступленіе, то въ тактъ 1-го колѣна идутъ и обходятъ назначенное пространство. При возвращеніи бар-ковъ или гор-товъ, к-ль вызывается въ ружье, бар-ки продолжая бить, а гор-ты—играть, вступаютъ на свои мѣста. Окончивъ зарю, они бьютъ, или играютъ, *на молитву*; послѣ чего пач-къ к-ла ком.: *Къ но-гѣ, на моли-тву, шапки долой*, и, снявъ шапку вмѣстѣ съ к-ломъ, осаживаетъ въ свое мѣсто, а одинъ изъ чиновъ к-ла, по назначенію к-льнаго нач-ка, громко читаетъ «*Отче нашъ*». Если при зарѣ находятся муз-ты, то вслѣдъ за ея пробитіемъ, которую муз-ты исполняютъ, стоя на мѣстѣ, они играютъ гимнъ и потомъ уже бьется на молитву. Когда люди въ рукавицахъ, то, послѣ км-ды *на молитву*, нач-къ к-ла произноситъ: *рукавицы долой*, снявъ которыя, люди держатъ въ лѣвой рукѣ. По окончаніи молитвы, бар-ки, по км-дѣ старшаго изъ нихъ (при музыкѣ, по км-дѣ: въ гвардіи т. м., а въ арміи старшаго муз-та), надѣваютъ шапки и бьютъ *молитвенный отбой*; потомъ к-льный нач-къ ком.: *Накройсь, на плечо*, высылаетъ смѣну; затѣмъ к-ль распускается.—По возвращеніи послѣдняго разводящаго на часы, к-льный нач-къ принимаетъ рапортъ отъ старшаго ун. оф-ра.

Если при зарѣ присутствовалъ Д. по к-ламъ или кто либо изъ нач-ва, то, по возвращеніи послѣдняго разводящаго и по принятіи рапорта отъ старш. ун. оф-ра, нач-къ к-ла подходитъ къ присутствующему и рапортуетъ.

Примѣч.: 1) Въ кавал-хъ и арт-хъ к-лахъ заря производится по тѣмъ же правиламъ; все измѣненіе состоитъ только въ км-дныхъ словахъ и бояхъ, замѣняемыхъ соответствующими сигналами.—2) Во внутреннихъ к-лахъ заря не бьется и не играется, остальное исполняется по правиламъ вышеуказаннымъ.—3) Въ тѣхъ случаяхъ, когда к-лы вызывать не положено, заря вообще бьется всегда на платформѣ, а все прочее исполняется въ к-льномъ домѣ, сообразаясь съ боемъ.—4) На ун. оф-рскихъ и еф-рскихъ к-лахъ, не имѣющихъ бар-ковъ, въ опредѣленный для зари часъ, все до нея относящееся исполняется въ к-льномъ домѣ.—5) На ун. оф-рскихъ к-лахъ, коимъ приданы гор-ты или бар-ки, заря бьется всегда на платформѣ.—6) При морозѣ свыше 5° и когда люди въ башлыкахъ, тр-чи и гор-ты зарю не играютъ, бар-ки же бьютъ зарю во всякую погоду.

Во время вечерней зари, находящіеся въ виду к-ла час-е дѣлаютъ на молитву и берутъ на плечо въ одно время съ к-ломъ; час-е, которые могутъ ясно слышать бой барабана, звукъ горна или трубы, дѣлаютъ въ свое время на молитву, а по отбою (или по сигналу трубы *слушай*) дѣлаютъ на плечо.

Х. Принятіе рунда.

1) Днемъ и ночью для Р. к-ль вызывается въ ружье только въ томъ случаѣ, если Р. лично прикажетъ это час-му у фронта или к-льному нач-ку. 2) При вызовѣ к-ла въ ружье для Р. к-лы отдають честь, хотя бы Р. былъ младше чиномъ к-льнаго нач-ка.

3) Когда Р. посѣтитъ к-ль [ночью, или когда совершенно стемнѣетъ, то, по вызовѣ к-ла въ ружье и по км-дѣ: *На пле-чо, нач-къ к-ла* подходитъ къ Р., спрашиваетъ: *что пароль?* и если не знаетъ Р. въ лицо, то: *чину и фамилию*; получивъ правильный отвѣтъ, ком.: *На кра-уль*, рапортуетъ Р. и допускаетъ его къ повѣркѣ к-ла. 4) По роспускѣ к-ла, Р. идетъ въ к-льный домъ, осматривать к-ль; причемъ, въ ночное время, старшій ун. оф-ръ приказываетъ младшему и двумъ ряд-мъ приготовиться для конвоирования Р. по постамъ и до слѣдующаго к-ла. Если Р. не вызываетъ к-ла въ ружье, то повѣрка к-ла производится по тѣмъ же правиламъ въ к-льномъ домѣ; причемъ Р., какъ и всякій имѣющій право повѣрять к-ль, допускается въ к-льный домъ безостановочно, если онъ лично извѣстенъ час-му; въ противномъ случаѣ час-й вызываетъ старшаго ун. оф-ра.

XI. Поднятіе и опусканіе флага, запираніе и отпираніе воротъ.

По пробитіи вечерней зари, въ крѣпости спускается крѣпостной флагъ и запираются ворота, а по пробитіи утренней зари флагъ подымается и ворота отпираются. Въ мирное время, всѣ или нѣкоторыя ворота могутъ оставаться отпертыми и по пробитіи вечерней зари, что зависитъ отъ усмотрѣнія к-та. Въ военное время, когда крѣпость находится въ осадѣ или блокадѣ, флаги не опускаются и ночью ¹⁾. Для опусканія флага и запиранія воротъ, къ вечерней зарѣ старшаго к-ла должны прибыть: ун. оф-ръ отъ флаговъ, ун. оф-ръ отъ ключей и назначенные, для конвоирования этихъ послѣднихъ, отъ каждаго к-ла у воротъ—еф-ръ и ряд-й. Всѣ они, по роспускѣ к-ла послѣ зари, строятся въ к-льномъ домѣ въ слѣдующемъ порядкѣ: на правомъ флаг-гѣ—к-льный ун. оф-ръ, за нимъ—ун. оф-ръ отъ флаговъ, а въ 3-й шр-гѣ—2 ряд-хъ; для конвоя, лѣвѣе: въ 1-й шр-гѣ—еф-ры, назначенные для конвоирования, во 2-й—ун. оф-ры отъ воротъ, а въ 3-й—ряд-е, соотвѣтственно своимъ еф-рамъ.—По повѣркѣ, к-льный нач-къ приказываетъ вести; ун. оф-ры и всѣ еф-ры ком.: *М.*, и исполняютъ все, предписанное для разводящихъ въ смѣнѣ час-хъ. Ключи отъ флага и воротъ, хранящіеся у к-та ²⁾, выдаются ун. еф-рамъ тѣмъ лицомъ, которое назначено отъ к-та и которому поручено отъ него наблюденіе за исполненіемъ тѣхъ инструкцій, которыя признаны необходимыми для к-ловъ, смотря по положенію и мѣстнымъ обстоятельствамъ крѣпости. Опустивъ флагъ или замкнувъ ворота, конвойные возвращаются къ своему к-лу и рапортуютъ к-льному нач-ку (назвавъ его по чину):

¹⁾ Пр. В. М. 1869 № 23.—²⁾ Они навѣшиваются въ квартирѣ к-та на станкахъ, подобныхъ знаменнымъ, и охраняются часовымъ (Пр. В. М. 1869 № 238).

флагъ спущенъ, или: *такія-то ворота заперты*. Въ к-лѣ во дворцѣ или замкѣ, гдѣ запираются ворота, исполняется то же самое, съ сѣ тою разницею, что къ ключнику, запирающему ворота, наряжается одинъ изъ наличныхъ чиновъ к-ла безъ ружья. По выходѣ ихъ къ ун. оф-ру, ключникъ и наличный становятся въ 1-ю шр-гу, а два ряд-хъ—въ заднюю.

Подниманіе флага и отпираніе воротъ по пробитіи утренней зари производится по тѣмъ же правиламъ.

В. ПОЧЕТНЫЕ К-ЛЫ, ВСТРѢЧИ И ОРДИНАРЦЫ.

I. Назначеніе, составъ и обязанности почетныхъ к-ловъ.

Къ прїѣзду Ихъ Императорскихъ Величествъ выставляются *особые* почетн. к-лы къ тѣмъ дворцамъ и резиденціямъ, въ конхъ Ихъ Величества изволятъ, по прїѣздѣ, остановиться, хотя бы при тѣхъ резиденціяхъ и содержались постоянные к-лы, если не послѣдуетъ особаго приказанія объ обращеніи сихъ послѣднихъ въ почет. Въ случаѣ прїѣзда Ихъ Величествъ, во время пребыванія въ городѣ, изъ одного дворца въ другой, къ новой резиденціи почет. к-ла не выставляется.

Примѣч. Этими же правилами руководствуются и при нарядѣ почет. к-ловъ къ прѣбытію Государя Наслѣдника Цесаревича и Особъ Императ. Фамиліи, въ отсутствіи Ихъ Величествъ.

Величина почет. к-ла опредѣляется: 1) Къ Государю Императору, Государынѣ Императрицѣ, иностран. государямъ, имѣющимъ титулъ величества — назначается въ почет. к-лѣ рота со знам-мъ, въ полномъ своемъ составѣ, рассчитанная какъ к-лѣ со знам-мъ, съ соотвѣтственнымъ числомъ оф-ровъ, бар-ковъ и горн-товъ или тр-чей, преимущественно той же роты или эск-на; при ротѣ полагается хоръ муз-товъ, а при эск-нѣ—хоръ тр-чей, въ такомъ только случаѣ, ежели муз-ты или тр-чи находятся налицо. При хорѣ муз-товъ или тр-чей находится п-жовой ад-тъ. Эск. со штанд., назначенный въ почетн. к-лѣ, строится всегда по расчету пѣх-го к-ла со знам-мъ, и выводитъ въ строй такое число людей, какое опредѣлено для пѣх-го к-ла. Почет. к-лѣ отъ артиллеріи выставляется по расчету старшаго к-ла безъ знамени. 2) Къ Великимъ Князьямъ, Княгинямъ и Князьямъ, къ иностран. государямъ и принцамъ, имѣющимъ титулъ императорскаго или королевскаго высочества, къ генер.-фельдм-лу, военному министру и къ главнок-мъ арміями—назначается, въ неприсутствіи Государя Императора, к-лѣ, опредѣленный для Его Императорскаго Величества; въ при-

судствіи же Государя Императора или Государыни Императрицы, наряжаются въ почет. к-ль (не иначе, какъ по особому Высочайшему повелѣнію): поручикъ, 2 ун. оф-ра, бар-къ или тр-чъ и 40 ряд-хъ. Къ главнок-му, не фельдм-лу, наряжается почет. к-ль со знаменемъ или штанд. только отъ войскъ его арміи; внѣ же круга расположенія оной наряжается к-ль по чину. 3) Къ прочимъ ген-мъ и къ иностран. принцамъ, въ русской службѣ состоящимъ, почет. к-лы назначаются только въ неприсутствіи Государя Императора, и то въ томъ только случаѣ, если эти лица нач-ки войска или посланы инспектировать войска по Высочайшему повелѣнію. Въ семъ случаѣ почет. к-ль выставляется по чину и только одному старшему лицу, а именно: а) полному ген-лу—подпоручикъ, 2 ун. оф-ра, бар-къ или тр-чъ и 18 ряд-хъ; б) къ ген.-лейт-ту—прапорщикъ, 2 ун. оф-ра, бар-къ или тр-чъ и 15 ряд-хъ; если случится, что въ гарнизонѣ, выставляющемъ почет. к-ль, въ данный моментъ нѣтъ оф-ровъ вышеназванныхъ чиновъ, то, не требуя таковыхъ изъ близь-лежащихъ мѣстъ расположенія части, наряжаются наличные об. оф-ры высшихъ или низшихъ чиновъ; в) къ ген.-майору — ун. оф-ръ и 12 ряд-хъ. Если въ городѣ или крѣпости находится ген., или мѣстный военный нач-къ, старше въ чинѣ прибывшаго генерала, то къ сему послѣднему почет. к-ль не наряжается, а ставятся только отъ ближайшихъ к-ловъ час-е по чину. Правило это не имѣетъ примѣненія къ ген.-фельдм-лу и къ воен. министру: къ каждому изъ нихъ слѣдуетъ всегда наряжать, въ неприсутствіи Государя Императора, почет. к-ль со знам. или штанд., хотя бы мѣстный военный нач-къ былъ и старше въ чинѣ. Въ столицахъ, час-е, лицамъ, упомянутымъ въ 3 пунктѣ, не назначаются. Къ иностран. принцамъ, имѣющимъ титулъ высочества или свѣтлости и въ русской службѣ не состоящимъ, наряжаются почет. к-лы, соображаясь съ чинами ихъ, или какъ особенно приказано будетъ. При почет. к-лѣ безъ знам. или штанд. хора муз-товъ не наряжается. При почетн. к-лѣ со знам. или штанд. наряжается особый Д. изъ шт. оф-ровъ, а за неимѣніемъ шт. оф-ра—старшій капитанъ. Почет. к-ль отъ драгун-го п-ка выходитъ въ строй съ ружьями, отъ прочихъ частей кав-іи и арт-іи — съ присвоеннымъ холоднымъ оружіемъ. Почет. к-ль долженъ быть всегда въ парадной формѣ и въ ранцахъ; находящіеся при немъ нач-ки, Д. по к-ламъ, ад-тъ и хоръ муз-товъ — также въ парадной формѣ; муз-ты—безъ ранцевъ и безъ шинелей, надѣтыхъ чрезъ лѣвое плечо. Если же разводъ назначенъ въ шинеляхъ, то и почет. к-ль выходитъ въ шинеляхъ, надѣтыхъ въ рукава, имѣя амуницію сверху, исключая тѣхъ случаевъ, когда послѣдуетъ особое приказаніе, чтобы почет. к-ль былъ въ мундирахъ.

Почет. к-ль строится разверн. фронтомъ, и становится при квартирѣ такъ, чтобъ экипажъ могъ безпрепятственно къ ней

подѣхать, и чтобы, выйдя изъ него, можно было пройти по фронту к-ла. Хоръ муз-товъ, находящійся при к-лѣ, становится правѣе к-льныхъ бар-ковъ и горн-товъ. По вступленіи почет. к-ла на мѣсто, должны быть высланы отъ него: час-й къ фронту к-ла, два уборныхъ ун. оф-ра и нужное число час-хъ на всѣ посты замка или дома, назначеннаго для пребыванія Его Величества или лица, для котораго к-лъ выставляется. При вызовѣ для сего разводящихъ на часы, они выходятъ предъ средину фронта; при вызовѣ 1-й смѣны, час-й у фронта становится на правомъ флангѣ бар-ковъ и горн-товъ, если же при ротѣ находится хоръ муз-товъ, то фронтовой час-й становится правѣе ад-та; уборные ун. оф-ры идутъ въ квартиру Государя Императора или лица, для котораго выставленъ к-лъ, и становятся въ той комнатѣ, гдѣ показано будетъ, у дверей, ведущихъ во внутренніе покои; прочіе же час-е разводятся своими ун. оф-рами или оф-рами на показанные мѣстнымъ военнымъ нач-комъ посты. К-лъ и час-й у фронта, до особаго приказанія, ранцевъ не снимаютъ; прочіе же час-е, по вступленіи на посты, снимаютъ ранцы и кладутъ ихъ въ будки при помощи разводящихъ на часы; если же на постахъ нѣтъ будокъ, то снятые ранцы кладутся на землю позади час-хъ, крышкою вверхъ, верхнею частью ранца къ час-му, завернувъ ремни на крышку. Для встрѣчи Государя Императора, становятся на правомъ флангѣ почет. к-ла, правѣе час-го: А. по к-ламъ, Б. к-ръ, п-ковой к-ръ и всѣ прочіе нач-ки, въ вѣдѣніи которыхъ рота состоитъ. Всѣ находящіеся въ городѣ или крѣпости генералы, всѣ нач-ки отдѣльныхъ частей воев. вѣдомства должны находиться у дома, для Его Величества приготовленнаго, и строиться, смотря по удобству мѣста, или соображаясь съ отданными приказаніями, но ни въ какомъ случаѣ не закрывать к-ла и не быть за стоящими на правомъ флангѣ нач-ками. При проѣздѣ ген.-фельд-ла и воен. министра, въ неприсутствіи Государя Императора, при почет. к-лѣ должны находиться тѣ же лица, коимъ положено быть при встрѣчѣ Государя Императора; въ присутствіи же Государя Императора, на правомъ флангѣ к-ла должны быть только нач-ки части, дающей к-лъ. При почет. к-лѣ главнок-му и прочимъ лицамъ на правомъ флангѣ к-ла должны быть всѣ нач-ки части, дающей к-лъ.

Въ случаѣ, если Государь Императоръ или лице, коему выставленъ почет. к-лъ, по пріѣздѣ своемъ отпустить оный, то нач-къ к-ла км-дуетъ предварительно: *Ун. оф-ры и еф-ры впередъ.*

По этой км-дѣ, разводившіе час-хъ выходятъ впередъ и идутъ, не останавливаясь, на предварительно назначенное мѣсто, гдѣ и ожидаютъ прихода смѣны для своихъ час-хъ, а час-й у фронта идетъ на лѣвый флангъ к-ла, гдѣ и становится въ общій разсчетъ, пополняя, если есть, неполный рядъ; нач-къ к-ла км-дуетъ тогда: *Стройся*, а потомъ, повѣривъ ряды, ведетъ к-лъ по

отд-іямъ на право, а если мѣсто сего не позволяетъ, то—по рядамъ на право, вздвоивъ ихъ. При слѣдованіи к-ла по отд-іямъ, музыка начинаетъ играть по км-дѣ: *прямо*, а при слѣдованіи рядами—по км-дѣ: *М*.

Когда почет. к-ль будетъ отпущенъ, то час-е и уборные ун. оф-ры на всѣ посты дома или замка, Его Величествомъ занятаго, наряжаются отъ ближайшаго городского к-ла, или составляется особый к-ль и помѣщается близь дома такъ, чтобы удобно было разводить смѣны на часы.

Почет. к-лы отдають честь тому лицу, для котораго выставлены, во всякое время дня и ночи; причемъ муз-ты и гор-ты должны играть, тр-чи трубить, а бар-ки бить. Почет. к-лы не снимаются по пробитіи вечерней зари только для лицъ Императорской Фамиліи, воен. министра, фельдм-ла и главпож-щаго; для прочихъ же, по пробитіи вечерней зари, снимаются, не ожидая на то особаго приказанія. Каждый почет. к-ль отдаетъ честь всѣмъ лицамъ, коимъ это по уставу положено; причемъ до прибытія лица, для котораго поставленъ, онъ никому изъ нач-вующихъ лицъ на к-ль не дѣлаетъ, а беретъ только наплечо.

Къ судебнымъ засѣданіямъ военно-судебныхъ мѣстъ наряжается воинскій к-ль, размѣръ и мѣсто помѣщенія котораго предоставляется усмотрѣнію главнаго мѣстнаго нач-ва.

II. Правила для торжественныхъ встрѣчъ.

Если послѣдуетъ особое Высочайшее повелѣніе о торжественномъ приѣмѣ въ крѣпость Государя Императора, то к-тъ крѣпости, верхомъ, встрѣчаетъ Его Императорское Величество у подошвы гласиса крѣпости, и, отпрапортовавъ о благосостояніи ея, подаетъ рапортъ о состояніи гарнизона; въ такомъ случаѣ, если въ день въѣзда Его Величества поднять съ утра кейзеръ-флагъ, то, при въѣздѣ Государя Императора въ ворота крѣпости, к-тъ даетъ сигналъ, по которому кейзеръ-флагъ опускается и поднимается тотчасъ штанд. Въ то же время производится пальба изъ всѣхъ ор., по валу крѣпости стоящихъ, начиная съ ближайшихъ къ тѣмъ воротамъ, въ которыя Его Величество изволитъ въѣзжать; изъ оруд., находящихся противъ мостовъ или воротъ, въ которыя Государь Императоръ въѣзжать изволитъ, начинается пальба не прежде, какъ по пробѣздѣ черезъ нихъ Его Императорскаго Величества, чтобы не испугать лошадей; пальба прекращается по приказанію к-та. Войска, гарнизонъ крѣпости составляющія, располагаются между домомъ и воротами, для въѣзда Его Величества предназначенными, и, сообразясь съ числомъ войскъ и съ шириною улицы — по обѣимъ или по одной сторонѣ ея; при значительномъ гарнизонѣ, нѣкоторая часть онаго можетъ быть расположена внѣ крѣпости, отъ

въѣзда въ форштадтъ до воротъ крѣпости, и потомъ, какъ выше сказано, по улицѣ, ведущей къ дому, для Его Величества приготовленному. Въ этомъ случаѣ почет. к-ль не выставляется.

Войска, для торжественной встрѣчи Его Императорскаго Величества, выводятся въ полномъ составѣ и исполняютъ все опредѣленное строевыми уставами для встрѣчи Государя Императора при объѣздѣ войскъ, находящихся въ строю, если не послѣдуетъ особыхъ распоряженій.

При проѣздѣ, а также и при торжественномъ въѣздѣ Его Императорскаго Величества, руководствуются этими же правилами за исключеніемъ поднятія штанд. Иностран. императорамъ, королямъ и ихъ супругамъ, отдаются тѣ же почести, какъ Государю Императору, съ тою разницею, что при встрѣчѣ играется націон. гимнъ той страны, государю которой встрѣча назначена, и салютъ состоитъ изъ 21 выстрѣла; прочимъ владѣтельнымъ особамъ и принцамъ крови и ихъ супругамъ отдаются почести наравнѣ съ Великими Князьями. Торжественный пріемъ Великихъ Князей, Великихъ Княгинь и Великихъ Княженъ, иностранныхъ государей и принцевъ, имѣющихъ титулъ император. или королев. высочества, исполняется равномѣрно по вышеизложеннымъ правиламъ; но при въѣздѣ ихъ въ ворота дѣлается только 21 выстрѣлъ, гимнъ «Боже Царя храни» не играется и въ гвардіи знамена не салютуютъ. Для Государя Наслѣдника Цесаревича и для Государыни Цесаревны дѣлается 25 выстрѣловъ.

Примѣч. При торжествен. встрѣчѣ Особъ Императ. Фамиліи или иностран. ныхъ царствующихъ домовъ штандартъ на флагштокахъ крѣпостей не поднимается.

Если не послѣдуетъ особаго повелѣнія о торжественной встрѣчѣ ихъ императорскихъ и королевскихъ высочествъ, то выставляется только почет. к-ль, по правиламъ, вышеизложеннымъ, на правомъ флангѣ коего становятся только нач-ки части, дающей к-ль. Находящіяся въ городѣ или въ крѣпости ген-лы и нач-ки отдѣльныхъ частей представляются тогда въ назначенное для сего, по особому приказанію, время. Къ экипажу каждаго прибывшаго ген-ла становится тотчасъ час-й безъ ружья.

Когда Его Императорское Величество изволитъ проѣзжать по близости города или крѣпости, то, безъ особаго Высочайшаго повелѣнія, никакихъ встрѣчъ не дѣлается и войска въ ружье не выходятъ. Если же Государь Императоръ изволитъ гдѣ либо ночевать или проѣздомъ остановиться, то немедленно наряжаются почетный к-ль и орд-цы.

Войска, квартируюція въ городахъ и селеніяхъ, лежащихъ на желѣзныхъ дорогахъ, при слѣдованіи по симъ послѣднимъ Государя Императора и лицъ, коимъ по уставу почетные к-лы полагаются, выставляются таковые только въ тѣхъ случаяхъ, когда на это послѣдуетъ особое распоряженіе.

III. Правила назначенія и представленія почетныхъ ординарцевъ и посыльныхъ.

Почет. орд-цы и пос-ые наряжаются, также какъ и почет. к-лы, въ случаѣ приѣзда кого либо изъ особъ, къ коимъ назначаются почет. к-лы. Къ Государю Императору и къ иностран. государямъ, имѣющимъ титулъ величества, наряжаются орд-цами: поручикъ и ун. оф-ръ, а для посылокъ—ряд-й. Къ Великимъ Князьямъ, къ иностран. государямъ и принцамъ, имѣющимъ титулъ императ. или королев. высочества, къ генер.-фельдм., къ главнок-му арміею, къ воен. министру, къ полн. ген-лу, если онъ прямой нач-къ или инспектирующей какую-либо часть по Высочайшему повелѣнію, наряжаются орд-цами: подпоручикъ или прапорщикъ (корнетъ) и ун. оф-ръ, а для посылокъ—ряд-й. Къ особамъ Императорской Фамиліи женскаго пола, орд-цы и пос-ые должны быть наряжаемы отъ тѣхъ только частей, коихъ приѣзжая особа числится шефомъ. Къ ген.-лейтенанту и ген.-маіору наряжается ун. оф-ръ и ряд-й, и только въ томъ случаѣ, если ген. есть прямой нач-къ или посланъ инспектировать по Высочайшему повелѣнію. Къ иностран. прищамъ, имѣющимъ титулъ высочества или свѣтлости, орд-цы и пос-ые наряжаются по чинамъ; если же они не состоятъ въ русской службѣ, то наряжаются орд-цы и пос-ые, соображаясь съ званіемъ, занимаемымъ ими въ службѣ другихъ державъ, или съ предварительно полученнымъ приказаніемъ.

Почетные орд-цы и пос-ые наряжаются исключительно отъ полка или бат-на дающаго почет. к-ль.

Для представленія, орд-цы выстраиваются взатылокъ и держатъ ружья *на плечо*; если же нач-къ принимаетъ не тамъ, гдѣ орд-цы собраны, то пажн. чины входятъ въ ту комнату, гдѣ должны представляться, рядами, одинъ за другимъ, и держатъ ружья *на перевѣсь*; войдя въ комнату, останавливаются, берутъ на плечо и, поворотясь лицомъ къ той особѣ, къ коей слѣдуетъ явиться, подходятъ, не ожидая на то приказанія: сперва оф-ръ, потомъ ун. оф-ръ, а за нимъ рядовой, послѣдовательно одинъ за другимъ. К-ръ той части, отъ коей представляются орд-цы, подходитъ къ нач-ку, рядомъ съ оф-ромъ, держа руку подъ козырекъ; подойдя къ нач-ку, отходитъ всторону шага на 2 и ожидаетъ вопросовъ или указаній нач-ка.

Оф-ръ, войдя въ комнату, прикладываетъ правую руку къ козырьку, затѣмъ подходитъ къ особѣ, къ которой назначенъ ординарцемъ, и, назвавъ ея титулъ (см. стр. 725), говоритъ: *отъ такого-то полка на ординарцы наряженъ*. Явившись, оф-ръ поварачивается на право или на лѣво, по удобству мѣста, или какъ будетъ указано, и потомъ отходитъ всторону, гдѣ по мѣстности ему удобнѣе стать или куда приказано будетъ, и опускаетъ руку;

снимаетъ же головной уборъ не прежде, какъ получить на то приказаніе. Ун. оф-ръ, остановясь также въ 3 шаг., говоритъ сперва титулъ особы, а потомъ: *отъ такого-то полка на ординарцы присланъ*. Явившись, ун. оф-ръ поварачивается въ ту сторону, куда повернулся оф-ръ, и становится рядомъ съ нимъ, или куда будетъ приказано; ставъ на мѣсто, беретъ къ ногѣ. Рядовой останавливается также въ 3 шаг., какъ выше предписано для ун. оф-ра, дѣлаетъ *на краулъ*, и назвавъ особу, говоритъ: *отъ такого-то полка для посылокъ присланъ*; затѣмъ беретъ *на плечо*, поварачивается въ ту сторону, куда повернулся ун. оф-ръ, отходитъ и пристраивается къ нему. Если высота комнаты не позволяетъ взять ружье на плечо, то орд-ць и пос-ый подходятъ, имѣя ружье *на перевѣсъ*; остановившись, приставляютъ ружье *къ ногѣ*; ряд-й дѣлаетъ въ семь случаевъ *на плечо* и *на краулъ* по еф-рски.—Орд-цы и пос-ые съ саблями или тесаками обнажаютъ ихъ, войдя въ комнату; вкладываютъ же въ ножны—по выходѣ изъ комнаты, или тогда, какъ приказано будетъ.

По отпускѣ почетнаго к-ла, орд-цы и вѣстовые остаются при квартирѣ нач-ка, если не послѣдуетъ съ его стороны особаго разрѣшенія. Послѣ пробитія вечерней зари, орд-цы и пос-ые не являются, но ежедневно назначаются въ томъ числѣ, какъ выше указано.

IV. Ежедневные ординарцы и посыльные.

Отъ вступающаго въ к-ль полка или бат-на наряжаются ежедневно ун. оф-ръ на орд-цы и ряд-й для посылокъ къ ком-щему войсками округа и къ к-ту. Кромѣ того, наряжаются орд-цы и пос-ые, какъ показано въ таблицѣ.

	Отъ войскъ гарнизона.		Отъ войскъ, подчиненныхъ нач-ку.	
	Ун. оф.	Рядов.	Ун. оф.	Рядов.
Помощи. главн. нач-ка окр.	1	1	—	—
Нач-ку штаба окр.	1	—	—	—
Помощнику его	1	—	—	—
Нач-ку арт-ии въ окр.	—	—	1	1
Нач-ку инж-ровъ въ окр.	—	—	1	1
Воен. губернатору	1	1	—	—
Воинск. нач-камъ укрѣпл. въ Кавк.				
Оренб. и Туркест. окр.	—	1	—	—
Плацъ-маіору	—	1	—	—
Нач-ку дивизіи и лиц. равной власти .	—	—	1	1
Нач-ку штаба дивизіи и мѣстн. войскъ.	—	—	1	—
Нач-ку области. штаба	1	—	—	—
Губ. воинск. нач-ку	—	—	1	—
К-ру бр-ды и полка	—	—	1	1
К-ру отд. бат-на	—	—	—	1

Въ управленія орд-цы и пос-ые назначаются по мѣрѣ надобности съ утвержденія: ком-щаго войсками округа—относительно окружнаго штаба и коменд. упр-ій, и нач-ковъ дивизій и лицъ равной власти—относительно упр-ій подчиненныхъ имъ войскъ.

Ежедневные орд-цы и пос-ые смѣняются въ одно время съ к-лами. Пос-ые отправляются къ своимъ постамъ прямо изъ казармъ, въ мундирахъ или шинеляхъ, соображаясь съ формою к-ловъ, и при одномъ холодномъ оружїи. Отъ бат-на, дающаго разводъ, наряжается ряд-й для посылокъ къ Государю Императору и является Его Величеству во время развода, по правиламъ, для орд-цевъ предписаннымъ. Если въ разводѣ находятся военно-учебныя заведенія, то отъ бат-на пос-ый не наряжается. Орд-цы и пос-ые, являющіеся у развода, должны быть въ полной походной амуниціи. Въ гарнизонѣ, составленномъ изъ войскъ разнаго оружїя, наряжаются къ Государю Императору ряд-е для посылокъ: кромѣ одного отъ бат-на, дающаго старшій к-ль, еще по одному отъ каждаго рода войскъ, по общей очереди. Всѣ эти пос-ые являются во время развода, одинъ послѣ другаго. Сверхъ сего, по особому распоряженію, наряжаются конные орд-цы и пос-ые, которые являются уже послѣ развода. Если Государь Императоръ изволитъ дѣлать общій смотръ войскамъ, то, по окончаніи онаго, вслѣдъ за фельд-лями ротъ Его Величества, являются пос-ые отъ пѣхоты, отъ части, вступающей въ к-ль, и отъ пѣшей арт-їи.

Г. О РАЗВОДѢ.

Разводъ назначается съ церемоніею и безъ церемонїи, о чемъ старш. въ городѣ военн. нач-къ отдаетъ наканунѣ приказаніе. Разв. съ церемоніею назначается: на открытомъ воздухѣ—если не менѣе 5^а тепла, и въ экзерциргаузѣ—при морозѣ не выше 10^а. Въ дождливую и ненастную погоду разв. всегда безъ церем. Въ воскресные и праздничные дни разв. назначается въ часъ; въ обыкновенные же дни, съ 1 Сентября по 1 Мая—въ 12 час., а въ остальное время года—въ 8 час. утра. Разв. назначается въ той формѣ, которая опредѣлена для того дня (см. въ прилож. о формахъ одежды). Измѣненіе въ формѣ одежды назначается сообразно съ состояніемъ погоды.

I. Разводъ съ церемоніею.

Къ разв. съ церем. выводится въ строй только одно отд-іе. Наряженное въ к-ль войско приводится на мѣсто развода за полчаса до опредѣленнаго для развода времени и строится раз-верн. фронтомъ. Временные к-лы въ разв. не выводятся; жалонеры выходятъ въ строй безъ значковъ. Если въ разв. выводятся

люди отъ одной части не менѣ роты, то они строятся по рот-му или бат-ному разсчету. Части меньше одной роты и к-лы, наряженные отъ разныхъ частей, строятся прямо по к-ламъ, имѣя на правомъ флангѣ старшій к-ль. Въ первомъ случаѣ, въ строю должны быть всѣ оф-ры выведенной части, а во 2-мъ—только наряженные въ к-ль. Если разв. отъ разныхъ частей, то кавал-іе к-лы строятся правѣе пѣх-хъ; а въ пѣхотѣ на правомъ флангѣ—гвардія, за нею—саперы, гренадеры, учебныя части, арм-ая пѣхота, по нумерамъ дивизій, полковъ и бат-новъ, и наконецъ стр-ья части. Кон. арт-ія строится лѣвѣе к-ловъ отъ кавал-хъ полковъ; к-лы пѣш. арт-и—лѣвѣе пѣхоты. Части ставятся одна отъ другой въ такомъ разстояніи, чтобы между ними могли помѣститься, на правыхъ флангахъ, нач-ки ихъ, бар-ки или гор-ты. При разв. отъ войскъ, имѣющихъ музыку, она должна быть въ строю, въ какомъ бы составѣ выведенная часть ни была. Если въ к-ль вступаетъ болѣе бат-на или к-лы отъ разныхъ частей, то музыка назначается отъ части, вступающей на главный к-ль, а съ добавочными к-лами музыка не выходитъ. Главнымъ к-ломъ развода назначается всегда оф-рскій к-ль. Разв. км-дуетъ Д. по к-намъ, который назначается отъ части, вступающей на главный к-ль. Смотрѣ части или ученье производится до пробитія сбора. Послѣ пробитія сбора, вмѣсто км-дъ: *рота, бат-нъ* и т. п., употребляется км-да: *разводъ*.

Въ воскресные и праздничные дни при разводѣ полагается находиться всѣмъ генер., шт. и об. оф-рамъ войскъ, составляющихъ гарнизонъ, кромѣ бывшихъ накануне въ должности и еще не смѣнившихся; въ будніе дни должны быть новые деж-ые и всѣ тѣ генер., шт. и об. оф-ры, которые не заняты службою. Присутствующіе у развода шт. и об. оф-ры ставятся: въ гвардіи—по старшинству сформированія частей, а въ арміи—по N-мъ дивизій и полковъ; оф-ры саперн. и гренад. войскъ становятся выше, а стр-хъ частей—ниже оф-ровъ арм-ой пѣхоты, по порядку N-въ полковъ и бат-новъ; въ арміи, кавал-іе оф-ры становятся на правомъ, а артил-іе—на лѣвомъ флангѣ пѣхоты своего округа, всѣ—лицемъ къ разводу, по указанію к-та. Об. оф-ры становятся по старшинству чиновъ; шт. оф-ры—передъ об. оф-рами, въ 2 ш., а впереди ихъ—генер. Чины, принадлежащіе къ составу строевыхъ штабовъ войскъ, становятся на правыхъ флангахъ старшихъ частей своихъ войскъ, имѣя впереди—нач-ковъ штабовъ. Не принадлежащіе къ гарнизону генер., шт. и об. оф-ры становятся: ген.—на правомъ флангѣ всѣхъ вообще присутствующихъ, по старшинству службы, а шт. и об. оф-ры—на лѣвомъ флангѣ принадлежащихъ къ гарнизону, въ томъ же порядкѣ, какъ выше сказано. Для припятія пароля, къ разводу посылаются фельд-ля и вах-ры, которые становятся въ двѣ шр-ти (если отъ части менѣ 4 ун. оф-ровъ, то — въ одну) и строятся по порядку построенія частей развода, а между собою—по порядку

ротъ, эск-новъ и б-рей; приче́мъ кавал-іе становятся правѣе пѣх-хъ, арт-іе конные—лѣвѣе кавалеріи, а пѣшіе—лѣвѣе пѣхоты, всѣ—въ 2 ш. за линією оф-ровъ, а серединою своею—противъ середины оф-рской линіи. Въ будніе дни, вмѣсто фельд-лей и вахм-въ, посылаются за паролемъ новые деж-ые по ротамъ, эск-намъ и б-реямъ ун. оф-ры. Если случится стоять въ гарнизонѣ части не въ полномъ составѣ, то отъ каждой роты или отдѣльной км-ды наряжается ун. оф-ръ для принятія пароля. Наряженные для пароля ун. оф-ры парадируютъ: въ пѣхотѣ—съ ружьями, а въ кавал-іи и артил-іи—съ обнаженными палашами или саблями, въ патронташахъ. Если для принятія пароля назначены фельд-ля, то имъ слѣдуетъ быть при пистолетахъ съ патронташами и имѣть сабли въ плечѣ. При наряженныхъ для принятія пароля должны быть полк-ые и отд. бат-новъ ад-ты, а въ арт-іи—бр-дные, вмѣсто коихъ, въ случаѣ, если они заняты по службѣ, наряжаются бат-ные ад-ты или фронтовые оф-ры.

Почести у разв. отдаются старшему присутствующему лицу; до прибытія его, ни для кого на к-ль не дѣлается, но должно брать на плечо и отсылать ун. оф-ровъ на свои мѣста: своимъ нач-камъ, военному министру и Членамъ Императорской Фамиліи.

По прибытіи главнаго нач-ка къ разв., отдается честь по правиламъ Бат. Уч., съ тѣмъ только различіемъ, что ком-щій разв., ском. *на краулъ*, не рапортуетъ, а прямо становится возлѣ к-ра 1-й роты. По проѣздѣ нач-ка, Д. по к-ламъ и рот. к-ры идутъ: первый—передъ середину бат-на, а послѣдніе—передъ середину своихъ ротъ. Когда главный нач-къ прикажетъ ударить сборъ, то, ском.: *бей сборъ*, ком-щій разв. вкладываетъ саблю въ ножны и, ставъ передъ серединою бат-на, поворачивается лицомъ къ главному нач-ку. По этой км-дѣ бар-ки бьютъ, а муз-ты играютъ *большой сборъ*; если приказано будетъ бить *короткій сборъ*, то муз-ты не играютъ; если музыки нѣтъ, то бар-ки бьютъ *короткій сборъ*. Если у развода присутствуетъ Государь Императоръ, то во время сбора ад-ты п-ковъ и отд. бат-новъ и артил-хъ бр-дъ, коихъ Его Императорское Величество состоитъ шефомъ, подходятъ послѣдовательно одинъ за другимъ, по старшинству частей, и подають Его Величеству дневныя записки; а фельд-ля и вах-ры ротъ, эск-новъ и б-рей имени Его Величества (держа саблю въ плечѣ) подходятъ, выстроившись въ одну шр-гу, и рапортують съ мѣста. Если Государь Императоръ состоитъ шефомъ частивойскъ, дающей разводъ, то ад-тъ этой части, сверхъ дневной записки, подаеть Его Величеству вѣдомость о вступающихъ въ к-ль. Послѣ сего, являються Его Величеству, въ томъ случаѣ, если у развода нѣтъ военно-учебныхъ заведеній, пос-ые (по одному отъ cadaго рода войскъ, гарнизонъ составляющихъ); при этомъ должны находиться всѣ нач-ки, стоя по старшинству чиновъ, тѣхъ частей, отъ которыхъ являються пос-ые. Если разв.

въ манежѣ, то послѣе являются во время отдаанія пароля. Конные орда-ны являются послѣ отдаанія пароля.

По окончаніи представленія, Д. по к-ламъ, приложивъ руку къ козырьку, ожидаетъ приказанія, и когда главн. нач-къ прикажетъ км-довать, то поварачивается лицомъ къ фронту и, опустивъ руку, ком.: *Слушай на кра-уль*; затѣмъ опять поворачивается къ главн. нач-ку, приложивъ руку къ козырьку. По этой км-дѣ музыка не играетъ и бар-ки не бьютъ. Когда бат-нъ сдѣлаетъ на к-ль, то, не ожидая приказанія главн. нач-ка, Д. по к-ламъ поворачивается къ фронту, опускаетъ руку, команд.: *На пле-чо, и.и. об. и ун. оф-ры на средину М.*, поворачивается на право и, взявъ руку подъ козырекъ, отходитъ шаг. на 10 восторону отъ линіи вызванныхъ оф-ровъ; остановясь, поворачивается лицомъ по направленію къ правому флангу и опускаетъ руку. По км-дѣ Д. по к-ламъ, наряженные въ к-ль об. и ун. оф-ры выходятъ на средину и становятся: оф-ры—по старшинству чиновъ, а ун. оф-ры—по порядку ротъ, первые—въ одну, а вторые—въ двѣ шр-ги. Ун. оф-ры становятся въ 9 шаг. отъ фронта, а оф-ры—въ 2 шаг. впереди ун. оф-ровъ, серединою противъ знамени и спиною къ фронту. Ун. оф-ръ со знам. выходитъ впередъ на 3 шаг. противъ своего мѣста. По этой же км-дѣ, находящіеся во фронтѣ оф-ры, не наряженные въ к-ль, и рундъ отходятъ за фронтъ, вкладываютъ сабли и становятся между присутствующими; рот. к-ры идутъ къ присутствующимъ прямо со своихъ мѣстъ, а рундъ, если приказано будетъ оф-рамъ являться, идетъ передъ средину развода и является за Д. по к-ламъ; если же такого приказанія не послѣдуетъ, то прямо отходитъ къ присутствующимъ. Находящіеся во фронтѣ фельд-ля или новые деж. ун. оф-ры, по этой км-дѣ, проходятъ позади фронта и становятся за послѣднимъ вз-домъ, гдѣ и ожидаютъ прихода прочихъ ун. оф-ровъ, наряженныхъ для принятія пароля. При вызовѣ изъ фронта оф-ровъ и ун. оф-ровъ, въ добавочныхъ частяхъ, если часть не должна перестроиться на два или болѣе к-ловъ, то оф-ры и ун. оф-ры не выходятъ; если же часть дѣлится на нѣсколько к-ловъ, то они выходятъ передъ средину своей части. Если оф-рамъ, наряженнымъ въ к-ль, приказано будетъ являться, то Д. по к-ламъ повторяетъ приказаніе; послѣ чего оф-ры взявъ саблю *подвысь*, идутъ къ главн. нач-ку, одинъ за другимъ, и подходятъ въ порядкѣ построенія частей развода, а въ каждой части—по старшинству чиновъ. Каждый изъ оф-ровъ, остановясь отъ нач-ка въ 3 ш., опускаетъ саблю и, назвавъ его титуль, говоритъ: *въ такое-то мѣсто въ к-ль наряженъ*; послѣ чего беретъ саблю въ плечо, поварачивается на лѣво и становится на прежнее мѣсто. Позади оф-ровъ подходятъ: Д. по к-ламъ и рундъ, которые являются, приложивъ руку къ козырьку, и говорятъ: *д-мъ по к-ламъ наряженъ*, или: *рундомъ наряженъ*. Послѣ чего, поверотаясь также на лѣво, рундъ отходитъ и ста-

новится между присутствующими у развода, а Д. по к-ламъ—на свое прежнее мѣсто. Когда оф-ры идутъ являться, то при нихъ должны быть всѣ ихъ нач-ки; старшій изъ нач-ковъ идетъ съ лѣвой стороны перваго оф-ра, приложивъ руку къ козырьку; подойдя же, становится правѣ главн. нач-ка и, по мѣрѣ приближенія каждаго оф-ра, говоритъ его чинъ и фамилію; прочіе нач-ки, находясь тоже правѣ главн. нач-ка, держатъ руку у козырька, пока являются ихъ подчиненные.

Когда по км-дѣ: *г.г. об. и ун. оф-ры на середину М.*, всѣ они выйдутъ изъ фронта, то бат-ный ад-тъ, ставъ въ 8 ш. противъ лѣваго фланга 1-го вз-да, ком.: *По к-ламъ стройся.* По этой км-дѣ: 1) Всѣ к-лы, кромѣ перваго, поворачиваются на лѣво и отходятъ столько шаговъ, сколько нужно, чтобы имъ построиться одному послѣ другаго, съ оставленіемъ мѣста для своихъ оф-ровъ и ун. оф-ровъ; затѣмъ останавливаются и поворачиваются во фронтъ; если бы въ нѣкоторыхъ к-лахъ пришлось принимать не на лѣво, а на право, то люди этихъ к-ловъ дѣлаютъ для этого поворотъ на право; к-лы же или части-к-ловъ, которымъ по расчету принимать не приходится, поворота не дѣлаютъ. Добавочные к-лы поворачиваются на лѣво и отходятъ столько шаговъ, сколько будетъ назначено; вмѣстѣ съ добавочными к-лами идутъ и вызванные впередъ ихъ оф-ры и ун. оф-ры. 2) Самъ ад-тъ идетъ вдоль по фронту, а за нимъ — к-тъ или пл.-м-ръ, для повѣрки к-ловъ. 3) Парол. ун. оф-ры поворачиваются на право, на походѣ перестраиваются въ одну шр-гу и примыкаютъ къ лѣв. флангу развода. 4) Ад-ты, назначенные къ паролнымъ, идутъ къ нимъ и становятся въ 2 ш. передъ серединою своихъ ун. оф-ровъ.

По окончаніи повѣрки к-ловъ, Д. по к-ламъ, ставъ передъ серединою развода, ком.: *Г.г. об. и ун. оф-ры на свои мѣста М.* Вызванные оф-ры и ун. оф-ры поворачиваются: 1-я половина—на право, а вторая—на лѣво, и слѣдуютъ къ своимъ мѣстамъ; ун. оф-ръ со знам. идетъ къ старшему к-лу и вступаетъ въ свое мѣсто. Нач-ки к-ловъ, подойдя къ правому флангу, не вступая на мѣсто, идутъ вдоль фронта и повѣряютъ к-лы, а за симъ становятся на свои мѣста.

Примѣч.: 1) Если весь разводъ построенъ по к-ламъ, то не ком.: *г.г. об. и ун. оф-ры на середину*, и въ семъ случаѣ, если будетъ приказано являться, то оф-ры выходятъ съ своихъ мѣстъ и являются по порядку к-ловъ, равно не ком.: *по к-ламъ стройся.*—2) Въ к-лѣ, гдѣ болѣе одного оф-ра, к-лъ повѣряетъ старшій.—3) Оф-ры своихъ к-ловъ не повѣряютъ.—4) Во время повѣрки оф-рами к-ловъ, фланговые ун. оф-ры становятся въ 1-ю шр-гу.

Когда всѣ к-льные нач-ки вступятъ въ свои мѣста, Д. по к-ламъ ком.: *По взводно на право, шагомъ, М.* Нач-ки малыхъ к-ловъ, когда ихъ к-лы сдѣлаютъ полное захожденіе, въ полголоса ком.: *Прямо*, а приблизясь сколько нужно для уравниенія дистанціи, ком.: *На мѣсть.* Когда захожденіе будетъ окончено всѣми

вз-дами, то Д. по к-ламъ ком.: *Стой, равняйся*. Если нужно, чтобы 1-й вз-дъ не заходилъ, то ком.: *1-й вз-дъ прямо, прочіе по-взводно на право, шагомъ, М.*; что исполняется по правиламъ Б. У.—За симъ Д. по к-ламъ ком.: *Разводъ впередъ, равненіе на право*, и поворотись лицомъ къ главн. нач-ку и приложивъ руку къ козырьку, ожидаетъ приказанія; получивъ таковое, ком.: *Шагомъ, М.* Разв. идетъ впередъ; бар-ки и гор-ты бьютъ маршъ; за ними въ 4 ш. идутъ муз-ты, которые, не дойдя до нач-ка 20 шаг., поворачиваются по рядамъ на лѣво и становятся противъ него, такъ, чтобы к-лы могли свободно проходить. Бат. ад-тъ идетъ на правомъ флангѣ бар-ковъ и гор-товъ, а по захожденіи, становится на правомъ флангѣ муз-товъ. Бар-ки, поравнявшись съ нач-комъ, прекращаютъ бой, поворачиваются на лѣво и пристраиваются лѣвѣе муз-товъ, которые, по прекращеніи боя, тотчасъ начинаютъ играть. Для означенія направленія, по которому разводъ долженъ проходить, становятся на линію генеральскіе ад-ты или другіе оф-ры, изъ числа присутствующихъ у разв. По вступленіи развода на линію пр.-фл. ун. оф-ръ головного к-ла беретъ по ней направленіе; въ ун. оф-рскихъ и еф-рскихъ к-лахъ фланговые люди равняются по фланг. рядамъ впереди идущихъ к-ловъ. Ун. оф-ръ со знам. и ассист. обходятъ линію оф-ровъ съ правой стороны. Каждый к-ль, пройдя 50 ш. отъ нач-ка, беретъ ружья вольно. При прохожденіи по вз-дно, всѣ нач-ки проходятъ на правомъ флангѣ своего головного к-ла (см. стр. 733). Д. по к-ламъ проходитъ въ 8 ш. позади муз-товъ, приложивъ руку къ козырьку, миновавъ же нач-ка, становится вправо отъ него, а нач-къ старшаго к-ла, проходя мимо нач-ка, салютуетъ. Присутствующіе у развода шт. и об. оф-ры вступающей въ к-ль части и добавокъ пристраиваются, по старшинству, къ лѣвому флангу головныхъ своихъ к-ловъ и проходятъ, вмѣстѣ съ к-ломъ, мимо нач-ка, приложивъ руку къ козырьку; строятся же они: до 9 чел.—въ одну шр-гу, отъ 10 и болѣе—въ двѣ шр-ги. Миновавъ нач-ка, всѣ шт. и об. оф-ры, проходившіе на лѣвомъ флангѣ головного к-ла, поворачиваются на лѣво и выстраиваются лѣвѣе бар-ковъ, въ томъ же порядкѣ, какъ проходили. Если въ добавокъ выведена рота или болѣе, то, когда пройдетъ послѣдній вз-дъ главной части мимо нач-ка, бар-ки бьютъ вз-дную честь, и тогда, если подходящая часть имѣетъ 2 бар-ковъ или болѣе, то они принимаютъ бой, но восторону не отходятъ. Бар-ки и гор-ты идутъ впереди к-льнаго оф-ра, въ 4 ш. Наряженные для принятія пароля фельд-ля или новые деж. ун. оф-ры, по км-дѣ: *по вз-дно направо, ш., М.*, заходятъ по вз-дно на право, и ун. оф-ры каждаго полка и каждой отд. части составляютъ вз-ды, а ад-ты, при нихъ находящіеся, становятся на прав. фланги сихъ вз-довъ. При прохожденіи церем. маршемъ, ад-ты идутъ взатылокъ фланг. ун. оф-рамъ к-ловъ, соблюдая дистанцію равную длинѣ своего вз-да. Проходя

мимо нач-ка, ад-ты прикладываютъ руку къ козырьку. Когда послѣдній к-ль пройдетъ мимо главнаго нач-ка, то парадирующіе на правомъ флангѣ нач-ки возвращаются къ головному к-лу.

Если приказано будетъ разводу проходить *вторично по взводно шагомъ*, то к-ръ головн. к-ла, а за нимъ и к-ры остальныхъ, сдѣлавъ четыре захожденія плечемъ и заведя правые фланги своихъ частей снова на дирекціональную линію, продолжаютъ прохожденіе мимо нач-ка, тѣмъ же порядкомъ, какъ и въ первый разъ.

Для вторичнаго прохожденія по-взводно, стоящіе на лѣвомъ флангѣ бар-ковъ, шт. и об. оф-ры поворачиваются направо, проходятъ позади муз-товъ и пристраиваются къ лѣвому флангу головнаго к-ла, а бар-ки и гор-ты снова выходятъ передъ головной к-ль. При вторичномъ прохожденіи, парол. ун. оф-ры не проходятъ.

Если послѣдуетъ приказаніе проходить *вторично по взводно бѣгомъ*, то к-ръ головнаго к-ла, заведя правый флангъ на дирекц. линію, останавливаетъ его, не доходя шаг. 50 до нач-ка; по немъ весь разводъ, выстроивъ сомкнутую к-пу, ожидаетъ дальнѣйшихъ км-дѣ.

Примѣч. При прохожденіи разв. бѣгомъ: 1) части, которыя не обучаются бѣгу, прямо идутъ къ своимъ мѣстамъ, а въ манежѣ отходятъ всторону и становятся въ к-пу. 2) Бар-ки, стоящіе уже при добавочныхъ к-лахъ, равно, какъ и бар-ки главной части, пробѣгаютъ со своимъ к-ламъ. 3) На правомъ флангѣ головн. к-ла пробѣгаетъ мимо нач-ка только одинъ д. по к-ламъ. 4) Парадирующіе оф-ры остаются выстроенными на своемъ мѣстѣ, лѣвѣе муз-товъ. 5) Головной к-ль, пробѣжавъ мимо глав. нач-ка и сдѣлавъ два захожденія плечемъ, по км-дѣ к-льнаго нач-ка, идетъ шагомъ.

По окончаніи церем. марша вз-дами, рядами или бѣгомъ и по приказанію нач-ка ударить *по к-ламъ*, бар-ки бьютъ первое колѣно этого боя одинъ разъ. По бою, если бар-ки и гор-ты, наряженные въ к-ль, еще не разошлись, то они расходятся по к-ламъ, принимаютъ этотъ бой, продолжая его и въ то время, когда музыка начнетъ играть. К-лы, не ожидая другаго приказанія, сходятъ съ площади и слѣдуютъ къ своимъ постамъ. Старшій к-ль, сойдя съ площади, выстраиваетъ вз-ды и останавливается, ожидая присоединенія бар-ковъ и муз-товъ.

Примѣч. Когда разводъ въ манежѣ, то: 1) Линія прохожденія не означается. 2) Сигнала *по к-ламъ* не подается, а по окончаніи церем. марша, сдѣлавъ второе захожденіе, вз-ды выстраиваются и смыкаются по головному к-лу, имѣя правые фланги выравненными взатылокъ. 3) К-льные нач-ки, бар-ки и гор-ты становятся на правые фланги своихъ вз-довъ; муз-ты и бар-ки, оставшіеся отъ наряда—лѣвѣе головнаго к-ла. 4) Все, сказанное выше о разводѣ отъ пѣхоты, относится вполнѣ до развода и отъ одной кавалеріи, съ измѣненіями лишь км-дныхъ словъ. 5) Тр-чи исполняютъ все то, что предписано для муз-товъ. 6) Въ одно время тр-чи и муз-ты въ строй не выводятся. 7) Когда пѣхотѣ ком.: *ружьа въ солдѣ*, то кавалерія и артиллерія берутъ сабли въ лѣвую руку.

II. Разводъ безъ церемоніи.

За полчаса до времени, назначеннаго для разв., часть, наряженная въ к-ль, выводится на дворъ, а въ случаѣ непастья или большаго мороза—собирается въ казармахъ, и строится прямо по к-ламъ, разверн. фронтомъ или въ к-нѣ, смотря по удобству мѣста. По повѣркѣ и осмотрѣ к-льцимъ нач-комъ, деж. по к-ламъ, съ своей стороны, долженъ провѣрить и осмотрѣть всѣ к-лы; при этомъ осмотрѣ должны находиться всѣ ротн. и эск-ные к-ры вступающихъ въ к-ль ротъ и эск-новъ, а равно—деж. по п-ку и бат-намъ. Когда будетъ произведенъ такой осмотръ, то деж. по к-ламъ, если въ к-ль вступаетъ отъ п-ка бат-нъ или болѣе, даетъ знать, чрезъ деж. по п-ку, п-ковому (или отд. части) к-ру, что к-лы готовы. Полк. к-ръ производитъ наружный осмотръ, даетъ должное наставленіе к-льнымъ нач-камъ и, по своему усмотрѣнію, если к-лы выстроены разверн. фронтомъ: а) производить разводъ по правиламъ, выше для разв. съ церем-й указаннымъ, съ тѣмъ только измѣненіемъ, что при этомъ случаѣ не бѣется сборъ и не ком.: *по к-ламъ стройся*; или б) не производи полнаго разв., пропускаетъ к-лы мимо себя церем. маршемъ, приказавъ для этого выйти въ строй хору муз-товъ. Если время и мѣсто не позволяютъ произвести развода или церем. марша, то к-ръ части приказываетъ Д. по к-ламъ отправить к-лы. Д. по к-ламъ ком.: *К-лы напра-во, шагомъ, М.*, или приказываетъ *удалить по к-ламъ*; к-лы расходятся.

Примѣч.: 1) Въ отсутствіи к-ра части, все сказанное выше производится, по его порученію, старшимъ изъ бат-ныхъ к-ровъ или Д. по к-ламъ.—2) Если въ к-ль вступаетъ рота или менѣе, то к-лы осматриваются и распускаются по тѣмъ же правиламъ, какъ указано выше, бат-нымъ к-ромъ или мл. шт. оф-ромъ того бат-на, рота котораго вступаетъ въ к-ль.—3) Въ случаѣ, если отъ отд. части выводится всего одна к-ль, то, независимо отъ осмотра его Р. к-ромъ, к-ль осматривается и отправляется къ мѣсту назначенія деж. по п-ку или отд. бат-ну.—4) При разводѣ, производимомъ к-ромъ отдѣльной части, являются, вмѣстѣ съ к-льными нач-ками, деж. по той части, въ расположеніи которой производится нач-комъ разводъ, а если первымъ является приказано не будетъ, то деж. являются по роспускѣ к-ловъ.—5) При домашнемъ разводѣ долженъ всегда присутствовать рундъ, для полученія приказаній Д. по к-ламъ.

III. Отданіе пароля.

Пароль назначаетъ старшій мѣстный воен. нач-къ города или крѣпости, а гдѣ ихъ нѣтъ—нач-къ войскъ гарнизона. Пароль у развода отдается ком-щимъ войсками округа лично; въ отсутствіи его—к-томъ или же мл.-м-ромъ, а гдѣ таковыхъ нѣтъ, то—Д. по к-ламъ.

Когда разв. пройдетъ первый разъ по вз-дно и старшій к-ль сдѣлаетъ второе захожденіе, то нач-къ старшаго к-ла говоритъ

въ полголоса: *Прикрытие влево*; по этой км-дѣ, назначенный для командованія прикрытіемъ ун. оф-ръ выходитъ влево на столько, чтобы не мѣшать проходить разв.; къ нему выходятъ ряд-е, назначенные въ прикрытіе, съ лѣваго фланга к-ла и становятся позади его въ 2 ш., прав. флангомъ къ первоначальной линіи разв. Въ тѣхъ мѣстахъ, гдѣ для принятія пароля назначается не менѣе 40 ун. оф-ровъ, слѣдуетъ высылать въ паролное прикрытіе ун. оф-ра съ 6 ряд-ми, при меньшемъ числѣ паролныхъ—высылаютъ ун. оф-ра съ 4 ряд-ми. Когда парол. ун. оф-ры пройдутъ мимо прикрытія, то ком-щій имъ ун. оф-ръ, дождавшись середины ихъ, ком.: *М.*, по остановленіи же парол. ун. оф-ровъ—*правое плечо впередъ, М.*; сдѣлавъ полное захожденіе—*прямо*, пройдя 7 шаг.—*стой*, и становится на правый флангъ ряд-хъ. По окончаніи церем. марша, пл.-м-ръ, а гдѣ его нѣтъ, Д. по к-ламъ, приказываетъ разводитъ цѣпь; тогда ун. оф-ръ прикрытія выходитъ 2 ш. впередъ и, повернувшись на лѣво, ком.: 1) *Задняя шр-га кругомъ*, 2) *въ полъ-оборота на право и на лѣво*. По 2-й км-дѣ, если въ прикрытіи 4 чел., право-фланговый 1-й шр-ги и лѣво-фланговый задней—поворачиваются въ полъ-оборота на право, а остальные двое—въ полъ-оборота на лѣво; послѣ чего ун. оф-ръ, ставъ на правую сторону перваго ряд-го, ком.: *М.*; по этой км-дѣ, люди расходятся въ томъ направленіи, какъ были поворочены; когда ряд-е задней шр-ги пройдутъ шага 4 далѣе фланговъ парол. ун. оф-ровъ, то ун. оф-ръ прикрытія ком.: *стой*. Прикрытіе останавливается и каждый изъ ряд-хъ, его составляющихъ, дѣлаетъ полъ-оборота на лѣво; ун. оф-ръ прикрытія остается у фланговаго ряд-го. Если же въ прикрытіи будетъ 6 чел., то по км-дѣ *полъ-оборота на право и на лѣво*, фланг. люди исполняютъ предписанное выше, средніе же обѣихъ шр-гъ поворота не дѣлаютъ, а по км-дѣ *М.*, отойдя 9 ш., одинъ впередъ, а другой назадъ, останавливаются, и въ этомъ случаѣ, по км-дѣ *стой*, фланг. люди передней и задней шр-гъ останавливаются на линіи среднихъ ряд-хъ соответственныхъ имъ шр-гъ и, остановясь, дѣлаютъ полъ-оборота на право и на лѣво. Когда цѣпь разведена, отдающій паролъ, ставъ противъ середины паролныхъ, ком.: *Гг. ад-ты на середину*; ад-ты сходятся и становятся передъ нимъ: на правомъ флангѣ—Д. по к-ламъ, лѣвѣе его—ад-ты п-ковъ, бат-новъ и другихъ км-дѣ, по старшинству, потомъ—ад-ты присутствующихъ у развода ген-въ (по чинамъ ген-въ), а на лѣвомъ ихъ флангѣ—пл.-ад-тъ. Деж-ый при Его Императорскомъ Величествѣ флиг. ад-тъ и состоящіе при иностран. государяхъ и принцахъ—флиг. ад-ты, для полученія пароля, становятся между Д. по к-ламъ и п-ковыми ад-тами, ад-ты Великихъ Князей—между п-ковыми и ген-льскими. Когда ад-ты выстроятся, то отдающій паролъ ком.: *Справа и слева заходи, М.* По этой км-дѣ, ун. оф-ръ прикрытія, выйдя 2 ш. впередъ и повернувшись на лѣво, ком.: *Слушай на кра-уль, и*

становится на свое мѣсто. Отдающій пароль, ставъ въ срединѣ зашедшихъ ад-товъ, объявляетъ пароль громко и внятно и, объявивъ приказанія, ком.: *Въ свои мѣста, М.*

Примѣч. Во время отдаанія пароля присутствующіе ген-лы, шт. и об. оф-ры держатъ руку у козырька и опускаютъ ее, когда ад-ты разойдутся.

Строчные ад-ты идутъ къ своимъ ун. оф-рамъ и ком.: *Справа и слева заходи, М.*; а когда ун. оф-ры зайдутъ, то, ставъ въ средину зашедшихъ ун. оф-ровъ, объявляютъ пароль громко и внятно; послѣ чего ад-ты, отдавъ полученныя при паролѣ приказанія, взглядываясь другъ на друга и ожидая пока пароль будетъ отданъ всѣми, одновременно км-дуютъ: *Кру-гомъ, М.*; по выстроеніи фронта, опять: *кру-гомъ*, потомъ: *на пра-во* или *на ль-во*, и: *шагомъ, М.*; ун. оф-ры на походѣ перестраиваются въ двѣ шр-ги и идутъ въ казармы.

По отдааніи пароля: а) ком-щимъ войсками округа—пароль имъ относится присутствующимъ у развода: Государю Императору, Великимъ Князьямъ, иностраннымъ государямъ, фельдм., главнок-му арміею, воен. и морскому министрамъ; б) отдающимъ пароль к-томъ—ком-щему войсками округа и старшимъ к-та въ чинѣ нач-камъ войскъ гарнизона; в) деж. флиг. ад-томъ—Государю Императору (сказывая оный послѣ ком-щаго войсками округа или к-та) и другимъ Высочайшимъ особамъ, присутствующимъ у развода, посламъ, фельдм-мъ, воен. и морскому министрамъ, ком-щему Императорскою Главн. Квартирою и деж. генер.-ад-ту; г) ген-скіе ад-ты относятъ пароль своимъ ген-мъ, а деж. пл.-ад-тъ—к-ту, пл.-м-ру и присутствующимъ у развода иностр. ген-мъ и шт. оф-рамъ; д) строчные ад-ты—своимъ к-рамъ; ад-ты полковъ и бат-новъ, коихъ шефы находятся у развода, относятъ пароль прежде имъ, а потомъ уже своимъ к-рамъ.

Когда ад-ты отдадутъ пароль своимъ ун. оф-рамъ, то ун. оф-ръ парол. прикрытія выходитъ и ком.: 1) *На пл-чо*, 2) *кру-гомъ, М.*; по 2-й км-дѣ фланговые, повернувшись кругомъ, дѣлаютъ еще столько полъ-оборота, чтобы сойтись на прежнемъ мѣстѣ. Когда ряд-е сойдутся, то ун. оф-ръ ком.: *стой*, и потомъ, ставъ въ 2 ш. передъ серединою оныхъ, ком.: *во-фронтъ*. Затѣмъ, повернувшись къ парол. спиною, ком.: *М.*, и ведетъ прикрытіе къ своему к-лу. Пл.-м-ръ или особо наряженный пл.-ад-тъ, а гдѣ нѣтъ к-тскаго управленія, то особо назначенный, по распоряженію губерн. воин. нач-ка, оф-ръ наблюдаетъ за правильнымъ исполненіемъ всего предписаннаго для парол. ун. оф-ровъ и прикрытія.

Если при разводѣ съ церем. пароль не былъ отданъ во время самаго развода, а старшій нач-къ пожелаетъ произвести отдачу онаго при смѣнѣ старшаго к-ла, то въ этомъ случаѣ пароль отдается тотчасъ по вступленіи новаго к-ла на платформу. Для этого ад-ты, фельд-ля и ун. оф-ры, для принятія пароля наряженные, слѣдуютъ съ мѣста развода за старшимъ к-ломъ, и, по прибытіи на мѣсто смѣны, ад-ты выстраиваютъ ихъ въ 8 ш.

позади новаго к-ла, въ одну шр-гу, такъ, чтобы середина всѣхъ ун. оф-ровъ была противъ середины к-ла, ад-ты становятся въ 2 ш. предъ серединою своихъ ун. оф-ровъ. К-льный нач-къ, по полученіи приказанія отъ особы, производящей разводъ, ком.: *Ун. оф-ръ впередъ*; по этой км-дѣ выходитъ старш. ун. оф-ръ передъ середину на 15 ш. и становится лицомъ въ поле. Послѣ чего к-льный нач-къ ком.: *Съ праваго и съ лѣваго фланга по ряду, впередъ М.*; по этой км-дѣ выходятъ названные ряды и становятся одинъ подлѣ другаго позади вызваннаго ун. оф-ра, который, по приходѣ ихъ, исполняетъ какъ предписано при отданіи пароля у развода. При разведеніи цѣпи наблюдается, чтобы люди передней шр-ги перешли 4 ш. за линію парольныхъ ун. оф-ровъ, а люди задней шр-ги равнялись съ переднею шр-гою к-ла, и притомъ такъ, чтобы фланги парол. ун. оф-ровъ были внутри цѣпи на 4 ш. отъ нея. По разведеніи цѣпи, отдающій пароль ком.: *Гл. ад-ты на середину*, и исполняетъ предписанное при отданіи пароля у развода. Когда отдающій пароль ском.: *Справа и слѣва заходи, М.*, то к-льный нач-къ ком.: *слушай на кра-уль*. Старшій ун. оф-ръ км-дуетъ тоже самое, принимая каждую км-ду отдѣльно, и идетъ на лѣвый флангъ всей линіи парол. ун. оф-ровъ. Ком-щій войсками, или к-тъ, отдають пароль; ад-ты получаютъ и отдають его фельд-лямъ и ун. оф-рамъ, какъ сказано объ отданіи пароля при разв. Старшій ун. оф-ръ к-ла заходитъ въ кружокъ съ ун. оф-рами, къ коимъ онъ пристроился; потомъ, когда ад-тъ повертитъ ихъ во второй разъ кругомъ, то онъ идетъ къ право-фл. ряду прикрытія, и тогда к-льный нач-къ ком.: *На плечо*. Старш. ун. оф-ръ ком. тоже самое, принимая каждую км-ду отдѣльно отъ к-льнаго нач-ка; послѣ чего, когда ун. оф-ры съ ад-тами очистятъ мѣсто, ст. ун. оф-ръ сводитъ прикрытіе (какъ предписано при отданіи пароля у разв.) противъ середины к-ла, гдѣ оно становится лицомъ въ поле. Послѣ чего ун. оф-ръ, ставъ передъ серединою прикрытія, ком.: *М., правое плечо впередъ, кругомъ М., прямо*, и ведетъ прикрытіе предъ середину фронта. Въ 15 ш. отъ платформы, ун. оф-ръ, ставъ сбоку, ком.: *стой, въ свои мѣста, М.*; по послѣдней км-дѣ, ряд-е проходятъ накрестъ мимо ун. оф-ра и идутъ на фланги к-ла, гдѣ становятся, не поворачиваясь лицомъ въ поле; причемъ люди задней шр-ги опереживаютъ на походѣ людей передней шр-ги; ун. оф-ръ, повернувшись лицомъ къ фронту, ком.: *Кругомъ*, и идетъ въ свое мѣсто. Послѣ чего к-льный нач-къ ком.: *Стройся*, и повѣряетъ ряды.

Если пароль не былъ отданъ, какъ сказано выше, то немедленно послѣ развода всѣ ад-ты собираются въ квартирѣ к-та и получаютъ отъ него пароль. Въ тѣхъ мѣстахъ, гдѣ казармы и военныя управленія соединены съ квартирой к-та телеграфомъ, ад-ты за полученіемъ пароля не собираются, а парольное при-

казаніе передается по телеграфу. Если пароль получается ад-та ми прямо отъ к-та, то онъ для к-ловъ города раздается Д. по к-ламъ на старшемъ к-лѣ. Для этого Д. по к-ламъ не ожидаетъ общаго сбора приходящихъ за парол. съ прочихъ к-ловъ уп. оф-ромъ, но раздаетъ записки о паролѣ по мѣрѣ прибытія каждаго изъ нихъ на старшій к-ль.

Д. ЦЕРКОВНЫЕ ПАРАДЫ.

Когда въ кругу расположенія войскъ находится церковь, то въ опредѣленные праздничные дни (означенные въ приложеніи въ Справочной книжкѣ) назначаются церковные парады. Право назначать сводные церковн. парады отъ всѣхъ войскъ, квартирующихъ въ одномъ мѣстѣ, предоставляется старшему нач-ку.

Смотря по вмѣстительности церкви, выводится въ церковный парадъ весь полкъ, или одинъ изъ бат-новъ, или див-новъ п-ка; въ арт-ин—бр-да или одна изъ б-рей; если бат-нъ, див-нъ или б-рея въ церкви помѣститься не могутъ, то выводятся: въ пѣхотѣ—одна или нѣсколько ротъ, въ кав-ии и арт-ин—одинъ эск-нъ или вз-дъ. Выведенная часть строится и рассчитывается по правиламъ устава, хотя-бы роты были и не одного бат-на.

Прижлч.: 1) Подковы и бат-ные к-ры, мл. шт. оф-ры и ад-ты должны быть пѣшкомъ, кромѣ парада въ полк. праздникъ, когда притомъ присутств. нач-къ будетъ верхомъ.—2) Во всѣхъ частяхъ войскъ, имѣющихъ головной уборъ съ чешуею, оф-ры и нижн. чины этихъ частей имѣютъ вообще на всѣхъ церковныхъ парадахъ чешую застегнутою надъ козырькомъ, кромѣ оф-ровъ и нижн. чпловъ, находящихся при вз-дѣ со знам., кои чешую застегиваютъ подъ подбородкомъ.—3) Въ строю должны находиться все свободные отъ службы оф-ры и нижн. чины части.—4) Если въ парадъ выводится часть въ полномъ составѣ, то въ строй становятся и нижн. чины не христіанскаго исповѣданія, но они необязываются входить въ церковь.—5) Въ храмовой праздникъ п-ка, бат-ла или б-рей выводится на парадъ весь п-къ или б-рея и выносятся принадлежащія п-ку или бат-ну знамена или штандарты, а вз-дъ, для принесенія знамени наряженный, долженъ быть въ парадной к-льцовой формѣ и съ ружьями; но к-ръ и фельд-ль роты, отъ которой назначенъ вз-дъ за знам., выходить въ формѣ, назначенной для всѣхъ нижн. чпловъ полка.

Если на парадѣ должны быть и знамена, то приносятся къ фронту 1-мъ вз-домъ старшаго бат-на. По приближеніи ихъ къ фронту, нач-щій парадомъ ком.: *Походъ*; находящіяся муз-ты и бар-ки бьютъ и играютъ походъ, а 1-й вз-дъ вступаютъ въ свое мѣсто; знамена остаются передъ серединою этого вз-да и становятся въ 6 ш. впереди фронта; два оф-ра, наряженные въ асс-ты, обнажаютъ сабли и идутъ, слѣдуя позади фронта, передъ 1-й вз-дъ, гдѣ становятся по обѣ стороны знаменъ. Штанд-ы приносятся пѣшимъ вз-домъ этимъ же порядкомъ, но если мѣсто, гдѣ хранятся штанд-ы, далеко, то штанд-ы приносятъ и относятъ конный вз-дъ; но приближаясь къ п-ку, передаетъ ихъ 1-му вз-ду бат-наго строя.

а) **Порядокъ церковнаго парада, когда знамена и штанд-ы во фронтѣ не находятся.** По приближеніи нач-ка отдается честь по правиламъ, предписаннымъ въ Б. У.; по км-дѣ: *Гл. оф-ры*, муз-ты начинаютъ играть встрѣчу, а оф-ры прикладываютъ правую руку къ козырьку. Ком-щій парадомъ встрѣчаетъ нач-ка и, приложивъ правую руку къ козырьку, рапортуетъ и, подавъ строевую записку, слѣдуетъ за нач-комъ по фронту. Бат-ные к-ры и к-ры отд-хъ частей, для встрѣчи нач-ка, становятся на томъ флангѣ, откуда ждутъ прибытія нач-ка. Когда нач-къ обойдетъ всю линію, то ком-щій парадомъ ком.: *На молитву*, бар-ки бьютъ *молитвенную повѣстку* и потомъ *на молитву*. Тр-чи, по км-дѣ *на молитву*, играютъ сперва *парцель*, а потомъ *на молитву*. Затѣмъ парадъ проходить мимо нач-ка церем. маршемъ; ком-щій парадомъ и к-ры п-ковъ или отдѣльныхъ частей и бат. к-ры, въ какомъ-бы строю парадъ ни проходилъ, сохраняютъ мѣста, строевыми уставами имъ опредѣленные, и, поравнявшись съ нач-комъ, прикладываютъ руку къ козырьку. Въ кав-іи и арт-іи шт. оф-ры, не участвующіе въ строю, для встрѣчи нач-ка, становятся, по старшинству, на прав. флангѣ парада, правѣе муз-товъ, а при прохожденіи церем. маршемъ идутъ рядомъ, въ 6 ш. впереди муз-товъ. По окончаніи церем. марша, парадъ слѣдуетъ къ церкви и выстраивается передъ нею, соображаясь съ мѣстомъ, или какъ будетъ приказано. По окончаніи построенія, нач-щій парадомъ ком.: *Шапки долой*, и потомъ: *въ церковь М.* Парадъ идетъ въ церковь, а 2 ун. оф-ра, въ каждой к-нѣ, выходятъ предъ свой головн. вз-дъ, для обозначенія линіи. Снявъ шапки и взявъ ихъ на молитву, оф-ры и нижн. чины входятъ въ церковь; а по окончаніи богослуженія, выйдя изъ церкви, строятся по предварительно выставленнымъ ун. оф-рамъ. Когда выстроятся, то ком-щій парадомъ приказываетъ ударить *молитвенный отбой*, послѣ чего ком.: *Накройсь*; потомъ, соображаясь съ полученнымъ приказаніемъ, ведетъ парадъ домой или проходить съ нимъ мимо нач-ка церем. маршемъ.

б) **Порядокъ церковнаго парада, съ вынесенными знаменами или штандартами.** По приближеніи нач-ка, ком-щей парадомъ ком.: *1-й вз-дъ на плечо, слушай на краулъ*; по повтореніи к-ромъ 1-го вз-да этой км-ды, вз-дъ дѣлаетъ на краулъ, муз-ты, знамя и бар-ки отдаютъ честь, предписанную въ Б. У. Асс-ты и оф-ры 1-го вз-да салютуютъ, к-рѣ же 1-й роты, равно какъ и всѣ прочіе оф-ры и ком-щій парадомъ, исполняютъ указанное выше. По обходѣ всей линіи, ком-щій парадомъ ком.: *1-й вз-дъ на плечо; бар-ки на молитву*. По пробитіи на молитву, к-рѣ 1-го вз-да, за ком-щимъ парадомъ, повторяетъ км-ду: *1-й вз-дъ къ ногъ; на молитву*. Затѣмъ всему параду ком.: *шапки долой*. П-ковой ад-тъ ведетъ знамена въ цер-

ковъ и передъ входомъ ком.: *Шапки долой*; вводитъ знамена въ церковь и становится съ ними противъ Царскихъ дверей. Когда знамена понесутся въ церковь или къ налою, то асс-ты уходятъ за 1-й вз-дъ; люди же этого вз-да, по км-дѣ: *Въ церковь М.*, составляютъ ружья и идутъ въ церковь вмѣстѣ съ другими. При оружіи становится час-й. По выходѣ изъ церкви, люди 1-го вз-да разбираютъ ружья, а ком-щій парадомъ, приказавъ ударить *молитвенный отбой*, ком.: *Накройсь, 1-й вз-дъ на плечо, слушай на краулъ*. Адъ-тъ выводитъ знамена изъ церкви, приказываетъ знаменщ-мъ надѣть шапки и ведетъ знамена къ 1-му вз-ду, причемъ отдается знам-мъ установленная честь. По оставленіи знам. передъ 1-мъ вз-мъ асс-ты выходятъ къ нимъ изъ замка и опускаютъ сабли, а ком-щій парадомъ, подавъ знакъ для прекращенія боя, ком.: *1-й вз-дъ на плечо*; послѣ чего или ведетъ парадъ домой, или проходитъ съ нимъ мимо нач-ка церем. маршемъ. 1-й вз-дъ, миновавъ нач-ка, останавливается такъ, чтобы прочіе вз-ды могли безпрепятственно проходить. По окончаніи церем. марша муз-ты и бар-ки всего п-ка идутъ передъ 1-й вз-дъ, для относа знаменъ. Если же церковному параду не приказано будетъ проходить мимо нач-ка, то, по выстроеніи парада передъ церковью, нач-щій парадомъ ком.: *Барки и муз-ты передъ 1-й вз-дъ*; затѣмъ, к-рѣ 1-го вз-да относить знамена по правиламъ Б. У.

Е. РАЗЛИЧНЫЕ НАРЯДЫ ВОЙСКЪ.

І. Нарядъ войскъ на работу.

Нарядъ на работу дѣлается к-томъ по требованію того нач-ва, вѣдѣнію коего принадлежитъ работа. При 500 чел. и болѣе наряжается шт. оф-ръ; при 300 до 500 чел.—одинъ изъ ротн.-к-ровъ; при 300 до 30 чел.—субалтернъ-оф-ръ; при меньшемъ числѣ—ун. оф-ръ. Сверхъ сего, на каждые 100 или 200 чел. назначается по 1 об. оф-ру (полагая въ томъ числѣ и завѣдывающаго работами) и по 4 ун. оф-ра. Км-да слѣдуетъ къ мѣсту по отд-ямъ или рядами; оф-ры и ун. оф-ры должны быть на мѣстахъ, опредѣленныхъ въ Р. У.; а нач-къ км-ды—всторонѣ отъ фланга равенія, гдѣ признаетъ нужнымъ. По прибытіи на мѣсто работы, нач-къ км-ды, получивъ распоряженіе, распредѣляетъ км-ду по работамъ, назначая оф-ровъ и ун. оф-ровъ по своему усмотрѣнію. По окончаніи же работъ, нач-къ собираетъ, повѣряетъ и осматриваетъ км-ду, послѣ чего ведетъ ее домой въ томъ же порядкѣ. Если работа оканчивается не одновременно всѣми рабочими, то км-да можетъ быть отпускаема по частямъ, при оф-рѣ или ун. оф-рѣ, смотря по числу окончившихъ работу.

II. Нарядъ войскъ на пожаръ.

На пожаръ наряжается ежедневно съ вечера на цѣлыя сутки: отъ каждаго пѣх-го полка—150 чел. при 2 оф-рахъ, а отъ коннаго полка и отд. бат-на—50 чел. при 1 оф-рѣ; отъ арт-ой бр-ды—30 чел. при 1 оф-рѣ (съ соотвѣтствующ. числомъ ун. оф-ровъ, а въ арт-ин—2 фей-ровъ). Изъ км-дъ наряжаются, для содержанія на пожарѣ к-ла: отъ пѣх-го полка—1 оф-рѣ, 2 ун. оф-ра, бар-къ и 30 ряд.; отъ отд-го бат-на и кавал-го полка—1 ун. оф-рѣ и 10 ряд.—К-льные должны быть съ ружьями, въ к-льной формѣ и всѣ—въ шинеляхъ, надѣтыхъ въ рукава; прочіе нижн. чины—безъ оружія (по съ инструментомъ, гдѣ таковой положенъ), въ шинеляхъ и шапкахъ; зимою—въ рукавицахъ, а въ морозъ свыше 5°—въ башлыкахъ. Люди км-ды рассчитываются по десяткамъ, и каждый десятокъ долженъ состоять подъ нач-вомъ особаго ун. оф-ра или еф-ра. Км-ды слѣдуютъ по отд-ямъ или рядами, имѣя въ головѣ км-ду съ ружьями. Оф-рѣ, ведущій км-ду на пожаръ, можетъ, въ случаѣ прекращенія пожара, вернуться съ пути, если получить на то приказаніе отъ старшаго нач-ка, присутствующаго на мѣстѣ пожара. Если послѣ отправленія км-дъ на пожаръ приказано будетъ отправить еще новую км-ду, то: при 200 до 250 чел. наряжается ротн. к-рѣ, при 2 оф-рахъ и 12 ун. оф-рахъ; при большемъ числѣ наряжаются шт. оф-рѣ, ротн. к-рѣ, 4 оф-ра и 24 ун. оф-ра; при бат-нѣ въ полномъ составѣ долженъ находиться бат. к-рѣ и всѣ наличные оф-ры. Въ кав-ин, при нарядѣ числа людей равняющагося див-ну, наряжается шт. оф-рѣ и соотвѣтствующее число об. и ун. оф-ровъ. Всѣ деж-ые по полку, бат-намъ и ротамъ, должны оставаться съ частію нижн. чиновъ въ казармахъ своего полка, для наблюденія за порядкомъ.

По прибытіи км-ды на мѣсто пожара, нач-къ км-ды является, для полученія приказаній, къ к-ту находящемуся на пожарѣ, а за отсутствіемъ его—къ нач-ку полиціи; по полученіи приказаній, выставляетъ к-лѣ, и если была км-да съ ближайшаго городского к-ла, то смѣняетъ ее. К-лѣ и час-ые, выставленные на пожарѣ, держатъ ружья у ногъ и для проходящихъ мимо нач-ковъ берутъ на плечо по еф-рски, не дѣлая на к-лѣ. Остальная км-да распределяется по работамъ, десятками. Гражданскія лица, на коихъ спеціально возложены обязанности по потушенію пожаровъ, требуютъ отъ воинск. км-ды, прибывшей на пожаръ, необходимую помощь и употребляютъ ее по назначенію, обращаясь для этого не прямо отъ себя къ воен. км-дамъ, а къ старшему нач-ку, будетъ ли это к-тѣ или просто строевой нач-къ км-ды, назначенной на пожаръ.

Частные нач-ки войскъ, на пожаръ прибывшихъ, не могутъ отпускать людей своихъ км-дъ и, безъ особаго приказанія к-та, дозволять имъ входить во внутренность домовъ для выноса вещей.

По прекращеніи пожара, нач-ки км-дъ, съ разрѣшенія к-та собираютъ своихъ людей и, повѣривъ всѣ ли они на лицо, ведутъ ихъ домой. По прибытіи въ казармы, не распуская людей, осматриваютъ ихъ подробно: пѣтъ ли пострадавшихъ отъ пожара, или пѣтъ ли у кого похищенныхъ вещей, и если таковыя окажутся, то представляютъ ихъ мѣстной полиціи. По роспускѣ людей, нач-къ км-ды доноситъ ближайшему своему нач-ву: о числѣ нижн. чиновъ, бывшихъ на пожарѣ, о мѣстѣ пожара и о всѣхъ особыхъ происшествіяхъ.

Если случится пожаръ въ самомъ зданіи, гдѣ войска квартируютъ, или въ близкомъ отъ него разстояніи, то, кромѣ отряженныхъ на пожаръ км-дъ, остальные люди собираются тотчасъ въ полной походной амуниціи; кав-ія и арт-ія выводятъ лошадей. По сборѣ ротъ, эск-новъ и б-рей, они отводятся на нѣкоторое разстояніе отъ мѣста пожара, составляютъ ружья и складываютъ около нихъ амуницію. Затѣмъ, по распоряженію к-ра части или старшаго изъ находящихся на мѣстѣ оф-ровъ, люди распределяются по работамъ, для спасенія казеннаго и полк-го имущества и для пособія, при тушеніи пожара. При ружьяхъ оставляется въ каждой ротѣ по 10 чел. въ качествѣ к-ла, а въ кав-ии — при каждыхъ 2 лош. по 1 чел.

III. Нарядъ войскъ на погребеніе.

Для погребенія состоявшихъ на службѣ воинск. чиновъ, наряжаются: 1) Для генер.-фельдм-ла—3 бат-на, 6 эск-новъ и 1 б-рей, подъ общемою км-дою полнаго генерала; къ кистямъ балдахина печальной колесницы—4 полковн.; къ штангамъ—4 капитана. 2) Для генер. отъ инфантеріи—2 бат-на съ 6 ор., а для генер. отъ кавалеріи—4 эск-на и 6 ор.; для командованія этимъ отрядомъ назначается генер.-лейтенантъ; къ кистямъ балдахина—4 шт. оф-ра; къ штангамъ—4 об. оф-ра. 3) Для генер.-лейтенанта, по пѣхотѣ состоящаго—1 бат-нъ со знам-мъ и 4 ор.; для состоявшаго по кавалеріи—1 див-нъ со штанд-мъ и 4 ор., подъ общимъ нач-вомъ генер.-маіора. 4) Для генер.-маіора нарядъ дѣлается по предъидущему правилу, но при 2 ор. При погребеніи генер.-лейтенанта и генер.-маіора, къ кистямъ и штангамъ назначаются об. оф-ры. 5) Для полковника пѣх-го—бат-нъ со знаменемъ, построенный по бат-ному расчету, въ 8 вз-довъ, подъ км-дою бат. к-ра; для кавал-го—эск-нъ со штанд-мъ, подъ нач-вомъ див. к-ра. Для полковника, состоявшаго во время службы въ званіи к-ра полка или отд-го бат-на — сверхъ того 2 ор. 1).

1) Для похоронъ лицъ, орудія наряжаются только въ томъ случаѣ, когда въ мѣстномъ гарнизонѣ расположена арт-ія. Вообще ор. должны быть назначены: для пѣх-хъ чиновъ преимущественно отъ пѣшей; а для кавал-хъ отъ конной арт-ии. Къ кистямъ и штангамъ наряжаются оф-ры въ томъ только случаѣ, если родственники и душеприкащики умершаго пожелаютъ имѣть при погребеніи надъ колесницею балдахинъ.

подполковника пѣх-го—шестивзв-ый бат-нѣ безъ знам.; для кавал-го — эск-нѣ, безъ штанд., подѣ нач-вомѣ бат. или див. к-ровѣ. 7) Для маіора пѣх-го—четырехвзв. бат-нѣ, безъ знам.; а для кавал-го—эск-нѣ, безъ штанд., подѣ нач-вомѣ шт. оф-ра. Если для погребенія маіора наряжается км-да отѣ гвардіи, то для командованія ею назначается капитапъ или шт.-капитапъ. 8) Для пѣх-го капитана или шт.-капитана, а также об. оф-ровѣ прочихъ чиновѣ, командовавшихъ ротой на законномѣ основаніи — рота, а для ротмистра или шт.-ротмистра, командовавшего эск-номѣ—эск-нѣ безъ штанд., а для некомандовавшего эск-номѣ —полуэск-нѣ, подѣ км-дою эск. к-ра, при 2 оф-рахѣ. 9) Для прочихъ об. оф-ровѣ, какъ въ пѣхотѣ, такъ и въ кав-іи—взводѣ съ 2 оф-рами. 10) Для погребенія ун. оф-ра, пѣшаго или коннаго—30 рядовыхъ (въ кав-іи—пѣшкомѣ), при 2 ун. оф-рахѣ, подѣ км-дою оф-ра. 11) Для рядоваго, пѣшаго или коннаго—20 рядовыхъ съ 2 ун. оф-рами.

Для несенія орденовѣ, назначаются на каждую подушку по 3 оф-ра, изъ коихъ два—ассистентами. При невозможности нарядить для каждой подушки 3 оф-ровѣ, наряжаются по 2.

При погребеніи должно быть выводимо въ строй: въ пѣхотѣ—такое число рядовѣ во вз-дѣ, какое части могутъ вывести по наличному своему составу, но ни въ какомѣ случаѣ не менѣе 12 рядовѣ во вз-дѣ; въ кав-іи—число рядовѣ во вз-дѣ должно быть такое же, какъ для строя на смотри.

Примѣч.: 1) Для погребенія шт. и об. оф-ровѣ арт-іи, наряжается км-да отѣ арт-іи же, въ томѣ же составѣ и числѣ, какъ то назначено для пѣхоты и кав-іи, и сверхъ сего, для похоронѣ шт. оф-ровѣ, состоявшихъ въ званіи бригадныхъ к-ровѣ арт-іи— по 2 ор., а для всѣхъ прочихъ шт. и об. оф-ровѣ—по 1 ор. Для погребенія генер., состоявшихъ на службѣ въ пѣшей арт-іи, а равно генер-въ, шт. и об. оф-ровѣ генер. штаба, корпусовѣ: пѣж-го, горныхъ пѣж-ровѣ, путей сообщенія, лѣсничихъ и фельдъегерскаго, состоявшихъ по флоту и по военно-учебн. заведеніямѣ, наряжаются км-ды по числамѣ, сообразалсъ съ правилами, предписанными для погребенія пѣх-хъ генер., шт. и об. оф-ровѣ; а при погребеніи генер., состоявшихъ на службѣ по конной арт-іи, также генер., шт. и об. оф-ровѣ, состоявшихъ по корп. жандармовѣ и по иррегулярной кавалеріи, руководствуются правилами, данными для погребенія кавал-хъ чиновѣ.—2) Если въ гарнизонѣ нѣтъ того войска, отѣ котораго слѣдовало бы наряжать км-ду для погребенія, то км-да назначается отѣ наличнаго войска.—3) Для погребенія муз-товѣ, гор-товѣ и тр-чей ун. оф-рскаго званія, наряжается км-да, какъ для строевыхъ ун. оф-ровѣ, а для прочихъ—накъ для рядовыхъ.—4) Для погребенія нестроевыхъ пѣжн. чиновѣ, назначаются км-ды изъ нестроевыхъ же, но въ томѣ же числѣ, какъ для строевыхъ; если нестроевыхъ недостаточно, то км-да наряжается изъ строевыхъ чиновѣ.—5) При погребеніи рядовыхъ наряжается всегда оф-ръ для надзора за порядкомѣ; во въ строй онъ не становится.—6) При км-дахѣ, нестроевныхъ по бат-ному, рот-му, эск-ному и взв-му расчетамѣ, наряжается все то число ун. оф-ровѣ, бар-ковѣ, гор-товѣ и тр-чей, которое этимъ частямѣ присвоено, и полный хоръ муз-товѣ или тр-чей. При км-дахѣ, для погребенія ун. оф-ровѣ и ряд-хъ, наряжается по 1 бар-ку или тр-чу.

Сверхъ км-ды, посылаемой для отдаанія послѣдней чести, на-

ряжаются, для опущенія тѣла въ могилу, 12 рядовыхъ, въ мундирахъ или шипеляхъ, сообразно формы одежды конвоя, и въ шапкахъ, при ун. оф-рѣ (въ шапкѣ при оружіи). Эта км-да въ строй съ войсками не выходитъ и слѣдуетъ изъ казармъ прямо на кладбище, гдѣ ожидаетъ покойника у могилы.

Къ тѣлу ген-ла выставляются 2 ун. оф-ра (въ парад. к-льной формѣ), которымъ должно держать головной уборъ на молитву, оружіе—ружьё на молитву, саблю же въ лѣвой рукѣ, обнаженною и опущенною внизъ, лезвіемъ отъ себя; смѣняться имъ—какъ уборнымъ ун. оф-рамъ. Если тѣло ген-ла будетъ заблаговременно внесено въ церковь, то въ то же время должно поставить у главнаго входа въ церковь почетный к-ль, если таковой слѣдуетъ; к-лу слѣдуетъ быть безъ ранцевъ, к-льному нач-ку—безъ флера на лѣвомъ рукавѣ. Отъ к-ла выставляются 2 ун. оф-ра къ тѣлу покойника. Почетный к-ль, поставленный у церкви или квартиры покойника, до выноса тѣла изъ церкви или изъ дому, никому изъ нач-вующихъ лицъ на к-ль не дѣлаетъ, а для отданія чести беретъ только на плечо.

Къ квартирѣ умершаго генер.-фельдм-ла становится тотчасъ, послѣ кончины его, почетн. к-ль со знам. или штанд.; хотя бы то было въ мѣстѣ пребыванія Государя Императора. Отъ этого к-ла выставляются 2 час-хъ къ наружной сторонѣ дверей той комнаты, гдѣ находится тѣло. Къ тѣлу становятся 2 оф-ра въ парадной формѣ, имѣя: флеръ на лѣвомъ рукавѣ, обнаженные сабли, опущенными внизъ и упертыми въ землю, и головной уборъ на молитву. Если тѣло умершаго генер. фельдм-ла будетъ заблаговременно перенесено съ квартиры въ церковь, то почет. к-ль, стоявшій у квартиры его, слѣдуетъ за гробомъ и становится, какъ объяснено выше.

Примѣч.: 1) Для отставныхъ, имѣющихъ орденъ Св. Георгія или золотое оружіе, хотя бы они имѣли при кончинѣ своей гражд. чинъ или состояли въ гражд. службѣ, наряжаются воен. км-ды и отдаются тѣ же почести, какъ состоявшимъ въ военной службѣ, соотвѣтственно послѣднему высшему ихъ чину воинскому или гражд. 1).—2) При морозѣ въ 20° и болѣе, воен. км-дѣ, для отданія чести тѣлу умершихъ воен. чиновъ, наряжать не положено; почетные же км-ды къ тѣлу покойнаго наряжаются во всякомъ случаѣ и независимо отъ того, назначена ли км-да для отданія чести тѣлу умершаго или же по какому либо случаю таковая не наряжена.—3) Нарядъ оф-ровъ, для несенія орденовъ, къ штангамъ и кистямъ балдахина, производится только въ такомъ случаѣ, если для отданія чести тѣлу покойнаго назначена воен. км-да, въ противномъ случаѣ оф-ры къ орденамъ и проч. не наряжаются.

Наряженная для погребенія км-да строится, по прибытіи къ мѣсту выноса, лицомъ къ нему. Кав-ія становится лѣвѣе пѣхоты; а арт-ія—на лѣв. флангѣ всего отряда. Если тѣло, по выносѣ, будетъ слѣдовать на право, то прав. флангъ пѣхоты долженъ быть противъ мѣста выноса; если же тѣло будетъ несено

на лѣво, то противъ выноса долженъ быть лѣв. флангъ кав-ін; бар-ки и муз-ты строятся на ближайшемъ къ выносу флангѣ. По прибытіи какой либо особы, которой слѣдуетъ отдать честь, нач-къ км-ды ком.: *Смирно, на пле-чо*; въ кав-ін: *Палаши (сабли) вонъ, пики въ руку*, и подаетъ прибывшему прямому своему нач-ку рапортъ о числѣ чиновъ, находящихся въ строю. Передъ выносомъ тѣла нач-къ ком.: *Смирно, на пле-чо*; при самомъ же выносѣ: *Слушай на кра-уль*; по этой км-дѣ бар-ки не бьютъ, а только муз-ты играютъ молитву (*Коль славенъ*); въ частяхъ, при которыхъ нѣтъ муз-товъ, а одни бар-ки, то, по км-дѣ *на к-ль*, они бьютъ похоронный маршъ во все время отданія чести. Когда тѣло совершенно минуетъ войско, тогда нач-къ, подавъ знакъ для прекращенію боя, ком.: *На пле-чо*.

Примѣч.: 1) Въ кав-ін, предъ выносомъ тѣла, нач-къ ком.: *Смирно, палаши (сабли) вонъ, пики въ руку*, и потомъ: *и. оф-ры*; по послѣдней км-дѣ оф-ры салютуютъ, а тр-чи трубятъ молитву (*Коль славенъ*); когда тѣло минуетъ войско, нач-къ ком.: *и. оф-ры*; оф-ры берутъ на плечо, а тр-чи перестаютъ играть.—2) Въ арт-ін, при отданіи чести, нач-къ км-дуетъ по правиламъ арт-го устава.—3) Если въ строю находятся нѣсколько бат-новъ или эск-новъ, то они отдають честь по мѣрѣ слѣдованія похоронной процессіи.

По отданіи чести на мѣстѣ, нач-къ км-ды, соображаясь съ шириною улицы, ведетъ ее за гробомъ, по вз-дно, по полувз-дно или по отд-іямъ; бар-ки и гор-ты, очередуясь съ муз-тами, бьютъ и играютъ похоронный маршъ; если морозъ свыше 10^е, то муз-ты, гор-ты и тр-чи играютъ только при отданіи чести; при слѣдованіи же за гробомъ не играютъ. Кав-ія слѣдуетъ за пѣхотою, а арт-ія, пѣшая—за пѣхотою, конная—за кав-іею. Почет. к-ль, стоящій у квартиры фельд-ла, слѣдуетъ за колесницею впереди прочихъ войскъ. Порядокъ шествія слѣдующій: 1) духовная процессія; 2) колесница съ гробомъ; 3) родственники покойнаго и всѣ приглашенные на погребеніе; 4) париженная на погребеніе км-да. На крышкѣ гроба должны лежать: шапка, каска или шляпа покойнаго, шарфъ его и обнаженные палашъ, сабля или шпага, положенные крестообразно съ ножнами. Если покойникъ имѣлъ какіе либо ордена, то несущіе ихъ оф-ры идутъ впереди духовной процессіи, причемъ всѣ медали и иностранные ордена должны быть несены впереди на одной подушкѣ, а за ними—россійскіе, начиная съ младшихъ. Ордена раскладываются на подушкахъ: каждый русскій орденъ 1-й степени, равно Св. Владиміра 2-й ст. и Св. Георгія, каждой изъ 4-хъ степеней—на особой подушкѣ, прочіе русскіе ордена младшихъ степеней—на одной общей подушкѣ. При погребеніи генер., шт. оф-ра и каждаго кавал-го и артил-го оф-ра, должна быть ведена его верховая лошадь, съ покрытымъ черною попоною сѣдломъ; лошадь ведетъ рейткнехтъ позади родственниковъ, за гробомъ идущихъ.

По прибытіи къ мѣсту погребенія, муз-ты и бар-ки переста-

ють играть и бить, км-да строится, какъ позволить мѣсто (но, если можно—лицемъ къ церкви), и отдаетъ послѣднюю честь покойному. Арт-ія останавливается тамъ, гдѣ признано будетъ удобнымъ для пальбы. Затѣмъ км-да заряжаетъ ружья. Во время отпѣванія слѣдуетъ стоять вольно, имѣя ружья составленными въ козлы; передъ окончаніемъ отпѣванія слѣдуетъ разобратъ ружья и стать въ строй, имѣя ружья у ноги; когда тѣло вынесутъ изъ церкви—взять *на плечо и на краулъ*, причемъ муз-тамъ играть молитву (*Коль славенъ*), а ежели въ строю одни бар-ки, то—бить *похоронный маршъ*. При опущеніи тѣла въ могилу, км-да дѣлаетъ 3 залпа; если нѣсколько бат-новъ, то они стрѣляютъ одинъ за другимъ по порядку, и каждый дѣлаетъ 3 выстрѣла; арт-ія дѣлаетъ также 3 выстрѣла залпомъ. Арт-ія, при пальбѣ, чередуется съ пѣхотою и дѣлаетъ: 1-й залпъ—когда каждый изъ бат-новъ сдѣлаетъ по 1-му выстрѣлу, 2-й залпъ—послѣ 2-й очереди, а 3-й—по окончаніи послѣдней очереди. Послѣ 3 выстрѣловъ ком.: *Къ но-гъ*; бар-ки бьютъ три отбоя, по которымъ оф-ры снимаютъ флеръ съ лѣваго рукава. Если при км-дѣ находится знамя, то для относа его исполняется предписанное въ Б. У. Когда же вз-дъ со знам. отойдетъ отъ км-ды, то нач-къ ея ком.: *Ружья вольно*, и ведетъ км-ду домой; если же знам. нѣтъ, то это исполняется тотчасъ послѣ пальбы.

Примѣч.: 1) При похоронахъ генер., шт. и об. оф-ровъ вообще, и для нижн. чиновъ, бывшихъ въ походахъ, дѣлаютъ три выстрѣла; при погребеніи же нижн. чиновъ, не бывшихъ въ походахъ противъ непріятеля, стрѣляютъ не слѣдуетъ.—2) Всѣхъ умершихъ генер., а изъ шт. и об. оф-ровъ тѣхъ, которые въ послѣднее время командовали отд. частями въ гвардіи и арміи или числились по спискамъ въ частяхъ войскъ, расположенныхъ въ мѣстахъ, гдѣ они проживали предъ кончиною, км-ды провожаютъ, для отданія послѣднихъ почестей, до кладбища; прочимъ же затѣмъ шт. и об. оф-рамъ отдають честь на мѣстѣ при выносѣ, и провожаютъ ихъ до кладбища только тогда, если оно находится отъ мѣста выноса тѣла покойнаго менѣе, чѣмъ на 2 версты (получасовое разстояніе).—3) Если тѣло умершаго предполагается похоронить за городомъ, то км-да, наряженная для лицъ, коихъ она обязана сопровождать до кладбища, провожаетъ до городской заставы или до желѣзной дороги. Въ случаѣ сильнаго мороза, сопровождаемаго ненастною погодою, к-тъ можетъ разрѣшить км-дѣ, не провожать процессію до кладбища ¹⁾.—4) Шт. и об. оф-ры, наряженные для несенія орденовъ, къ штангамъ и проч., сопровождаютъ тѣло только въ томъ случаѣ, если воинская км-да слѣдуетъ въ похоронной процессіи до кладбища, въ противномъ случаѣ, пройдя съ орденами впереди гроба вдоль фронта, должны сдавать подушки пл. м-ру или пл. ад-ту, наблюдающему за порядкомъ похоронъ; оф-ры же, наряженные къ штангамъ и кистямъ баадахины, оставляютъ ихъ въ то же время.

Если присутствующій на похоронахъ старшій нач-къ пожелаетъ пропустить мимо себя км-ду, сопровождающую тѣло покойнаго, то див. и бат. к-ры не салютуютъ и не заѣзжаютъ,

¹⁾ Пр. В. М. 1874 № 81.

а оф-ры, стоящіе въ строю, головъ къ сторонѣ нач-ка не поворачиваютъ.

При погребеніи воиц. чиновъ слѣдуетъ отдавать имъ установленную честь, не взирая ни на какія противорѣчія сему завѣщаніями покойныхъ.

IV. Нарядъ конвой 1).

а) Для сопровожденія арестантовъ изъ нижн. чиновъ, должно соблюдать: 1) Число конвойныхъ (изъ коихъ одинъ назначается за еф-ра) должно превышать ар-товъ однимъ челомъ. 2) При 6-ти и болѣе ар-тахъ посылатъ конвой при ун. оф-рѣ. 3) Конвойные при ар-тахъ должны быть въ той формѣ и съ тѣмъ оружіемъ, какъ заступили въ к-ль 2). 4) Если ар-товъ везутъ въ закрытой повозкѣ, то наряжается не болѣе одного ун. оф-ра или еф-ра и 2 ряд-хъ (ряд-е идутъ по бокамъ, а нач-къ конвоя—сзади повозки). 5) Въ тѣ присутственныя мѣста, въ которыхъ имѣются особые карцеры для содержанія ар-товъ (о чемъ должно быть оговорено въ предписаніи к-та), сверхъ 3 конвойныхъ, назначенныхъ сопровождать повозку, особыхъ конвойныхъ не наряжается; въ тѣ же мѣста, гдѣ таковыхъ карцеровъ не устроено, наряжается, сверхъ 3 конвойныхъ, положенныхъ для сопровожденія повозки, еще нужное число таковыхъ; причемъ эти конвойные отнюдь не должны окружать повозку, а обязаны слѣдовать изъ к-льнаго дома прямо въ тѣ присутственныя мѣста, въ коихъ они назначены охранять ар-та, гдѣ и ожидаютъ его прибытія; по окончаніи же присутствія, сдавъ ар-та въ повозку, должны слѣдовать прямо въ к-льный домъ. 6) При встрѣчѣ съ кѣмъ бы то ни было изъ нач-ковъ, конвоирующіе несутъ ружья вольно и чести не отдаютъ, дабы не развлекаться и постоянно слѣдить за ар-тами. 7) За естественною надобностію, каждаго арестованнаго, находящагося подъ судомъ или слѣдствіемъ (какого-бы онъ чина и званія ни былъ), отправляютъ при 2 конвойныхъ. 8) Не водятъ ар-товъ мимо гульбищъ, рынковъ и дворцевъ; не дозволяютъ имъ просить милостыню, принимать подаванія и останавливаться, или имѣть какія либо сношенія съ посторонними лицами. 9) За водой и для другихъ хозяйственныхъ работъ важныхъ преступниковъ не посылаютъ. К-льный нач-къ обязанъ строжайше внушать конвойнымъ: имѣть постоянно самый бдительный присмотръ за ар-тами и

1) Пр. В. М. 1867 № 183 и 1869 № 408.—2) Они размѣщаются поровну по сторонамъ ар-товъ; остающійся нечетный идетъ впереди, а нач-къ конвоя—всегда сзади, такъ, чтобы постоянно имѣть всѣхъ ар-товъ передъ глазами. Смотра по важности ар-товъ, нач-къ к-ла имѣетъ право увеличать число конвойныхъ противъ положенія.

осторожность даже и въ то время, когда ар-тъ приведенъ въ то мѣсто, куда приказано, но еще не сданъ окончательно; въ принятіи ар-та конвойные обязаны представить росписку к-льному нач-ку.

Посылать конвойныхъ съ ар-тами въ каретахъ и на извозникахъ строжайше воспрещается. Въ случаѣ пожара въ к-льномъ домѣ, нач-къ к-ла выводитъ ар-товъ, вмѣстѣ съ к-ломъ, въ удобное мѣсто, и окружаетъ ихъ час-ми.

Конвойные нижніе чины, находящіеся въ судебныхъ камерахъ военнаго и гражданскаго вѣдомствъ, какъ при арестантахъ-свидѣтеляхъ, такъ и при арестантахъ-подсудимыхъ, должны постоянно держать ружья у ноги и стоять вольно, за исключеніемъ слѣдующихъ дѣйствій въ судѣ: 1) при входѣ суда, объявленіи приговора и вообще во всѣхъ тѣхъ случаяхъ, когда всѣ находящіеся въ судебной камерѣ лица встаютъ, конвойные должны становиться смирно (держать саблю у плеча); 2) при приводѣ свидѣтелей къ присягѣ—брать на молитву и снимать шапки.

б) При назначеніи арест-въ воен. исправ. ротъ на работы наряжается къ нимъ конвой: при значительномъ числѣ работающихъ арест-въ—на каждые 10 арест., а также на каждое число ихъ, превышающее одинъ десятокъ—по 1 ряду, а при каждыхъ 10 конв-хъ—по 1 ун. оф-ру; при меньшемъ числѣ—1 конвойн. на 1—3 арест.; 2 конвойн. на 3—7 арест.; 3 конвойн. на 7—10 арест.; если число конв-хъ и ун. оф-ровъ при нихъ будетъ 60 чел., то назначается и об. оф-ръ.

Ружья у конв-хъ должны быть всегда заряжены; въ частяхъ, вооруженныхъ скорострѣльными ружьями, они заряжаются только въ то время, когда надобность потребуетъ сдѣлать выстрѣлъ.

Для обезпеченія нижн. чиновъ при исполненіи конвойной службы, люди одной смѣны вступаютъ въ конвой послѣ обѣда и продолжаютъ свою очередь на слѣдующій день по утру.

Конвойнымъ воспрещается говорить съ арестантами и допускать ихъ къ сношенію съ посторонними, а также что либо покупать у торговцевъ.

Ж. ПРАВИЛА ДЛЯ ПРЕДСТАВЛЯЮЩИХСЯ НАЧ.-ВУ.

I. О представленіи Государю Императору.

Во время пребыванія Его Величества въ С.-Петербургѣ или въ загородныхъ дворцахъ, представляются, изъ числа пріѣзжающихъ въ столицу или находящихся въ ней проѣздомъ: а) Въ

пріемные дни—всѣ полные ген.-лы и генер.-лейтенанты, а также генер.-маіоры, занимающіе должности нач.-ковъ дивизій и окруж. штабовъ, губерновъ, градонач.-ковъ и к.-товъ, а также занимающіе равныя и соотвѣтствующія мѣста, и всѣ имѣющіе орденъ Св. Георгія, полученный за военные подвиги. б) При разводахъ—всѣ прочіе затѣмъ генер.-маіоры, а равно шт. оф-ры и раненые об. оф-ры всѣхъ родовъ войскъ, кромѣ гвард-хъ и служащихъ по военно-учебн. заведеніямъ. Если же въ дни развода онъ будетъ назначенъ безъ церемоніи, то представленіе дѣлается во дворцѣ, чрезъ деж. генер.-ад-та. Лица, поименованные въ пунктѣ а, испрашиваютъ разрѣшеніе на представленіе чрезъ Главный штабъ, значащіяся же въ пунктѣ б—чрезъ к-та.

II. О представляющихся нач.-ву по разнымъ случаямъ.

а) Представленіе нач.-ву по непосредственнымъ служебнымъ отношеніямъ. Всѣ генер., шт. и об. оф-ры, какъ служащіе во фронтѣ, такъ и занимающіе мѣста по учрежденіямъ Военнаго министерства, обязаны являться непосредственному своему нач.-ву: при полученіи какого-либо служебнаго назначенія, отъѣзжая въ отпускъ или командировку и возвратясь изъ оныхъ; по случаю производства въ чинъ или полученія какой-либо награды, и въ торжественные дни и большіе годовые праздники.

Примѣч. Шт. и об. оф-ры, служащіе во фронтѣ, во всѣхъ вышеупомянутыхъ случаяхъ, представляются высшему нач.-ву не иначе, какъ по распоряженію своего ближайшаго нач.-ва.

б) Представленіе нач.-ву и мѣстнымъ властямъ по случаю пріѣзда и выѣзда изъ города. Всѣ генер., шт. и об. оф-ры, числящіеся въ кав-іи, пѣхотѣ, арт-іи, инж-рахъ, генер. штабѣ, воен.-судебномъ вѣдомствѣ и иррегул. войскахъ, по какимъ бы случаямъ они ни прибывали, обязаны непременно являться по прибытіи и передъ выѣздомъ: а) въ Петербургѣ—къ нач.-ку Главнаго штаба, къ к-ту и въ главный упр-ія тѣхъ вѣдомствъ, къ коимъ принадлежать; б) въ Москвѣ—генер.-губ-ру и к-ту; в) во всѣхъ прочихъ мѣстахъ—старшему изъ находящихся въ этомъ мѣстѣ нач.-ковъ, и сверхъ того, въ крѣпостяхъ и во всѣхъ городахъ, гдѣ есть к-ты—к-тамъ; въ губерн. городахъ, гдѣ нѣтъ к.-товъ—губерн. воин. нач.-камъ, въ уѣздныхъ городахъ—уѣздн. воин. нач.-камъ.

Примѣч. Въ тѣхъ мѣстахъ, гдѣ расположены окружные штабы, въ оные обязаны являться всѣ генералы, шт. и об. оф-ры, состоящіе на службѣ въ томъ округѣ.

Лица, старшіе по службѣ тѣхъ, къ которымъ предписано

выше являться, увѣдомляютъ ихъ о своемъ прибытіи особыми записками.

Ген., шт. и об. оф-ры обязаны являться лично только въ такомъ случаѣ, если они остаются въ какомъ-либо городѣ болѣе 3 дней.

Примѣч. Строевые оф-ры, прибывающіе изъ района расположенія части въ мѣсто расположенія полк. или бат-го штаба, хотя и на срокъ менѣе 3-хъ дневнаго, обязаны являться лично своему полковому или бат. к-рамъ; причѣмъ имъ дозволяется быть въ обыкновенной формѣ.

Оф-ры, при выпускѣ или отчисленіи по разнымъ случаямъ изъ академій и учебныхъ заведеній, а также изъ состава учебныхъ частей, различныхъ км-дъ и кадровъ, если они отправляются отдѣльно отъ км-дъ, обязаны являться въ Главный штабъ, по распоряженію своего непосредственнаго нач-ва, коему вмѣняется въ обязанность, по сдѣланіи всѣхъ предварительныхъ распоряженій къ отправленію означенныхъ оф-ровъ, сообщать въ Главный штабъ: какимъ именно оф-рамъ и когда именно предписано явиться въ Главный штабъ, а также, кому изъ нихъ слѣдуетъ выдать казенныя подорожныя и прогоны и кому — одни только свидѣтельства на проѣздъ.

в) О представленіи старшимъ при пріѣздѣ ихъ въ городъ. К-ры частей, квартирующихъ въ какомъ-либо мѣстѣ, должны представляться прибывающимъ въ то мѣсто ген-ламъ, хотя бы они не были непосредственными ихъ нач-ками, въ нижеслѣдующихъ случаяхъ: а) если прибывшее лицо старше въ чинѣ всѣхъ ген-ловъ, въ этомъ мѣстѣ квартирующихъ, и если по прибытіи формально сообщить о намѣреніи своемъ пробыть на мѣстѣ болѣе 3 дней; б) если не заявить, при этомъ, что по какимъ-либо причинамъ не можетъ принять квартирующихъ въ томъ мѣстѣ нач-ковъ частей.

III. Предъявленіе видовъ пріѣзжающими и отъѣзжающими офицерами.

Всѣ ген., шт. и об. оф-ры обязаны предъявлять билеты и виды, по которымъ они находятся въ командировкѣ или отпуску: а) въ Петербургѣ и въ Москвѣ, во всѣхъ крѣпостяхъ и городахъ, гдѣ есть к-ты — въ к-тскія упр-ія; б) въ губерн. городахъ, гдѣ нѣтъ к-товъ — въ упр-ія губерн. воин. нач-ковъ; в) въ уѣздныхъ городахъ — въ упр-ія уѣздныхъ воин. нач-ковъ. Документы, предъявленные шт. и об. оф-рами, оставляются въ означенныхъ учрежденіяхъ, а взамѣнъ ихъ выдаются ими особые билеты на жительство.

Примѣч.: 1) Для записыванія билетовъ во всѣхъ вышеупомянутыхъ упр-іяхъ ведутся особыя книги, въ которыя, сверхъ того, записывается: когда и зачѣмъ ген., шт. или об. оф-ръ пріѣхалъ, на сколько времени, имъ поди-

санъ билетъ или видъ, адресъ квартиры и когда онъ обязанъ выѣхать.—2) о
всѣхъ перемѣнахъ квартиръ прибывшіе обязаны доставлять самовѣрнѣйшія
свѣдѣнія, для внесенія ихъ въ ведущіяся, вышеизложеннымъ порядкомъ,
книги.

Если находящійся въ отпуску получить разрѣшеніе остано-
вля болѣе срока первоначальнаго увольненія, то на самомъ доку-
ментѣ, или на выданномъ для жительства билетѣ, дѣлается объ
этомъ, въ тѣхъ мѣстахъ, гдѣ они предъявляются, надпись, или
выдается новый билетъ.

Передъ выѣздомъ изъ городовъ шт. и об. оф-ры обязаны воз-
вращать выданные имъ на жительство билеты и получаютъ
оттуда обратно тѣ виды, которыми они снабжены были отъ
своего нач-ва при отправленіи въ отпуску или командировку.

Старшимъ въ мѣстѣ воин. нач-камъ поставляется въ обя-
занность, въ случаѣ неисполненія кѣмъ либо изъ генер., шт. и
об. оф-ровъ вышеизложенныхъ правилъ и бытпости въ отпуску
долге назначеннаго срока, немедленно доводить о томъ до свѣ-
дѣнія непосредственнаго нач-ва этихъ оф-ровъ.

ОТДѢЛЪ Х.

СЛУЖБА ВНУТРЕННЯЯ.

А. ПОДДЕРЖАНІЕ ПРАВСТВЕННОГО БЛАГОУСТРОЙСТВА ВЪ ВОЙСКАХЪ.

І. Обязанности военнослужащихъ ¹⁾).

а) **Воинская дисциплина** состоитъ: въ строгомъ соблюденіи чинопочитанія; въ точномъ исполненіи приказаній; въ добросовѣстномъ исполненіи обязанностей службы; въ сохраненіи во ввѣренной км-дѣ порядка, и въ неоставленіи, послабости надзора или пристрастію, проступковъ и упущеній по службѣ безъ взысканія.

б) **Главные обязанности военно-служащихъ:**
1) Охранять и предостерегать, по крайнему разумѣнію, силѣ и возможности, всѣ къ Великому Его Императорскаго Величества самодержавію, силѣ и власти принадлежащія права и преимущества, а также служить, не щадя жизни, противъ всѣхъ непр-лей Его Императорскаго Величества и государства. 2) Возложенныя на нихъ должности исправлять, согласно своей присяги, съ усердіемъ, не лицемерно и добросовѣстно, по существующимъ учрежденіямъ и уставамъ, по приказаніямъ и наставленіямъ нач-ва, не позволяя себѣ, ни изъ вражды, ни изъ свойства или дружбы, а тѣмъ болѣе изъ корысти и взятокъ, ничего противнаго присягѣ, чести и пользамъ службы. 3) Всякую ввѣренную тайну, касающуюся службы и пользы Императорскаго Величества, хранить свято и ненарушимо. 4) Во всѣхъ разнообразныхъ случаяхъ жизни дѣйствовать правдиво, съ пря-

¹⁾ Св. В. П. ч. II, кн. I, ст. 486; ч. III, кн. I, ст. 390—399; Св. В. П. 1869, XIII, 1—6, и пр. В. М. 1874 № 235.

мотою, мужествомъ и твердостью, какъ слѣдуетъ истинному воину. 5) Каждый оф-ръ долженъ исполнять обязанности свои, не разбирая важны-ли онѣ или маловажны, будетъ-ли то замѣчено нач-вомъ или останется неизвѣстнымъ; къ этому должны побуждать не боязнь порицанія или отвѣтственности, ни желаніе наградъ и отличій, но добросовѣстное сознаніе своего долга и чести.

в) Обязанности подчиненнаго. Всякій военный должеть: 1) Въ дѣлахъ, касающихся службы и охраненія дисц-ны, беспрекословно повиноваться нач-ку, одинъ пач-къ, за исключеніемъ случаевъ, въ военныхъ законахъ именно означенныхъ (см. стр. 492, б), отвѣтствуетъ за послѣдствія своего приказанія. 2) Оказывать нач-ку и старшему въ чинѣ должное уваженіе, какъ на службѣ, такъ и внѣ ея. 3) Не смотря на званіе и чинъ, содѣйствовать нач-ку въ усмиреніи неповинующихся, и когда его не будетъ на лицѣ, то немедленно извѣстить его о случившемся.

г) Обязанности нач-ка: 1) Нач-къ наблюдаетъ за точнымъ исполненіемъ во ввѣренной ему части всѣхъ относящихся до нея законовъ, Высочайшихъ повелѣній, правилъ и т. п., а также, чтобы каждый изъ его подчиненныхъ въ точности исполнялъ свои обязанности, и зналъ все, что до круга его обязанностей относится. 2) Наблюдаетъ, чтобы ни на какого изъ чиновъ части не было возлагаемо обязанностей, не соотвѣтствующихъ служебному сихъ чиновъ назначенію и званію. 3) Обращаетъ вниманіе на наиболѣе способныхъ изъ своихъ подчиненныхъ для подготовленія ихъ къ назначенію на открывшіяся высшія должности. 4) Заботится: о сбереженіи здорсвья чиновъ части, о соблюденіи предохранительныхъ противъ болѣзненности мѣръ, о хорошемъ довольствіи и чтобы до всякаго изъ его подчиненныхъ доходило все, для него положенное. 5) Подаетъ подчиненнымъ примѣръ усердія къ службѣ, поведенія и терпѣнія, направляя всѣ свои дѣйствія къ пользѣ службы и воздерживаясь отъ всякаго произвола, какъ въ своихъ поступкахъ и требованіяхъ, такъ и въ наложеніи взысканій. 6) Нач-къ долженъ принять всѣ зависящія отъ него мѣры для предупрежденія поступковъ, могущихъ нарушить порядокъ службы; въ случаѣ нарушенія общественнаго спокойствія или открытаго неповиновенія и возмущенія, пач-къ обязанъ неисполняющихъ долгъ свой принудить къ повиновенію силою и не отвѣчаетъ за послѣдствія, если вынужденъ будетъ, для возстановленія порядка, употребить оружіе. 7) Въ сношеніяхъ съ подчиненными нач-къ обязанъ: быть добрымъ и справедливымъ; соблюдать должное приличіе; отечески пецись о благосостояніи ввѣренной ему км-ды, входить въ нужды своихъ подчиненныхъ, быть въ потребныхъ случаяхъ ихъ совѣтникомъ и руководителемъ, избѣгать всякой неумѣстной строгости, неоправдываемой необходимостью и требованіями службы; развивать и поддерживать въ подчиненныхъ ему созна-

не о высокомъ значеніи война, призванпаго къ защитѣ престола и отечества отъ враговъ внѣшнихъ и внутреннихъ; вселять въ подчиненныхъ стремленіе къ добросовѣстному исполненію своихъ обязанностей. 8) Нач-къ долженъ сознавать, что несетъ на себѣ отвѣтственность не только за свои личныя распоряженія, но и за ихъ исполненіе, поэтому обязанъ принять за правило повѣрять какъ исполнено каждое его приказаніе, чтобы подчиненные знали, что за приказаніемъ всегда будетъ слѣдовать повѣрка, а можетъ быть и взысканіе ¹⁾).

д) **Наружное чинопочитаніе:** 1) Шт. и об. оф-ры, для отдавіа чести при встрѣчѣ Особъ Императорской Фамиліи, главнок-щихъ, воен. мин-ра и своего ком-щаго войсками округа, долженъ становиться во фронтъ; при встрѣчѣ же прочихъ начковъ—прикладывать правую руку къ козырьку. Это правило должно соблюдаться всѣми генер., шт. и об. оф-рами при встрѣчѣ ихъ между собою ²⁾. 2) *Всякая км-да:* ³⁾ а) при встрѣчѣ съ генер. или своимъ полк., бат. или див. к-ромъ, отдаетъ честь тѣмъ, что ком-щій ею приказываетъ людямъ идти въ ногу и если км-да при оружіи, то ком.: въ пѣхотѣ — *На плечо*, въ кав-и и арт-и — *Сабли (палаши) въ правую руку*; если же км-да безъ оружія, то, проходя мимо нач-ка, ком-щій ею прикладываетъ руку къ козырьку; б) стоя вольно или отдыхая, составивъ ружья, при приближеніи нач-ка, для отдавіа ему чести, беретъ, по приказанію ком-щаго, на плечо, или выстраивается за ружьями. 3) *Нижніе чины:* а) Для отдавіа чести всѣмъ безъ исключенія старшимъ, прикладываютъ правую руку къ головному убору и вмѣстѣ съ тѣмъ останавливаются и дѣлаютъ фронтъ при встрѣчѣ Особъ Императорской Фамиліи, генер-въ, непосредственныхъ своихъ начковъ и всѣхъ оф-ровъ своего полка. б) Идя съ оружіемъ въ рукахъ, при встрѣчѣ съ генер-ми и оф-рами не прикладываютъ руку къ козырьку, но берутъ оружіе въ плечо. в) Когда сидятъ или отдыхаютъ лежа и къ нимъ подходитъ оф-ръ или проходитъ км-да съ оружіемъ или при оф-рѣ, то должны встать и исполнить сказанное о встрѣчѣ съ оф-ромъ; г) Когда нач-къ здоровается, благодаритъ или объявляетъ какую либо милость, то каждый изъ нижн. чиновъ громко, но безъ крика, говоритъ: *здравіа желаю, радъ стараться, покорно благодарю*, прибавляя титулъ нач-ка; когда же нач-къ дѣлаетъ наставленіе, толкованіе или о чемъ либо говоритъ съ нижн. чинами, то они должны слушать со вниманіемъ и въ молчаніи; если же нач-къ кого спрашиваетъ, то тотъ долженъ говорить смѣло и учтиво.

¹⁾ Пр. по Кіевск. округу 1874 № 138. — ²⁾ Пр. В. М. 1868 № 159. — ³⁾ Км-да, находящаяся подъ нач-вомъ нижн. чина, отдаетъ эту честь и всѣмъ шт. и об. оф-рамъ.

II. Христіанскія обязанности 1).

Основаніе чистой нравственности есть религія; поэтому каждый нач-къ долженъ стараться поддерживать между подчиненными высокія религіозныя чувства, требуя отъ нихъ строгаго выполненія всѣхъ обрядовъ церкви и самъ подавая въ томъ примѣръ.

а) **Богослуженіе въ войскахъ.** По воскресеньямъ, во всѣ церковныя праздники, царскіе дни и въ теченіе всего Великаго поста, полк-е священники должны отправлять службу Божию въ постоянныхъ или подвижныхъ полк. церквахъ. (О церков. парадахъ см. стр. 865 и 927). Полк. церкви должно помѣщать въ удобныхъ и просторныхъ обывател. домахъ; если же такихъ въ полк. штабѣ не находится, то полк. к-рь долженъ сдѣлать сношеніе съ духовнымъ нач-вомъ объ отводѣ въ приходской церкви особаго придѣла, въ которомъ полк. свящ-къ отправлялъ бы богослуженіе для чиновъ полка, или о назначеніи церкви, въ которой полк. свящ-къ могъ бы служить по-очередно съ приходскимъ.

Всѣмъ военн. чинамъ, квартирующимъ въ селеніяхъ, гдѣ находятся приходскія или домовыя церкви, дозволяется во всякое время слушать службу Божию, безъ особаго на то разрѣшенія, если они не заняты по службѣ. Во время служенія никто не долженъ стоять у иконостаса того престола, гдѣ оно совершается, исключая тѣхъ случаевъ, когда, по обряду церкви, слѣдуетъ подходить къ св. иконамъ. Если, по распоряженію нач-ва, рота идетъ въ церковь, въ такомъ случаѣ, какъ бы малочисленна она ни была, к-ру ея и всѣмъ оф-рамъ православнаго исповѣданія должно быть при своей части. Всѣ нач-ки наблюдаютъ, чтобы нижн. чины стояли въ церкви чинно, не разговаривали и соблюдали обряды; самимъ же имъ и всѣмъ оф-рамъ слѣдуетъ подавать примѣръ благочестія. Чтобы удобнѣе слѣдить за нижн. чинами и не стѣснять прихожанъ, должно, по условію съ мѣстнымъ духовенствомъ, назначить для нижн. чиновъ извѣстную сторону церкви, на которой и ставить роту въ порядкѣ.

Кромѣ литургіи, въ п-хъ, ротахъ, эск-нахъ и б-ряяхъ, отправляются молебствія и другія службы, требуемыя обстоятельствами. Общія молебствія—въ лѣтнее время предъ выступленіемъ въ походъ, въ лагерь, передъ сраженіемъ, въ дни полковыхъ праздниковъ и тому подобныхъ случаяхъ—производятся на открытомъ воздухѣ, причемъ та часть войска, для которой служеніе совершается, располагается покоемъ и посреди ея становится наложь.

Примѣч.: 1) Военно-служащіе евреи, въ свободное отъ службы время, могутъ исполнять всякіе обряды по ихъ вѣрѣ, и нач-во должно строго наблю-

1) Св. В. П. ч. III, кн. I, ст. 366—389, и пр. В. М. 1874 № 235.

дать, чтобы никто не дѣлалъ имъ никакого препятствія и нарѣканія. Въ мѣстахъ, гдѣ есть синагоги, военно-служащимъ евреямъ дозволяется посѣщать ихъ, и для дѣлъ вѣры призывать раввиновъ.—2) Нижн. чины магометанскаго закона въ дни совершаемаго по ихъ вѣрѣ и обрядамъ богослуженія увольняются для того на показанное время, накануне тѣхъ дней.

б) Присяга¹⁾ на вѣрность службы приносится въ частяхъ, имѣющихъ знамена, подъ знаменемъ. Присягающій долженъ имѣть поднятую вверхъ руку, другою же—держатъ знамя и зачитаящимъ присягу говорить ее, а по прочтеніи—цѣловать Евангеліе и подписать присягу. Если по распоряженію нач-ва приводятся къ присягѣ цѣлыя части войскъ, то онѣ выводятся въ строй въ полной парадной формѣ.

Примѣч.: 1) Магометане приводятся къ присягѣ по особой формѣ, помѣщенной въ прилож. къ ст. 92 по 3 прод. ч. II, кн. I Св. В. П.—2) Состоящіе въ службѣ иностранцы, въ случаѣ желанія принять присягу, приводятся къ ней согласно изложен. въ цирк. Гл. шт. 1872 № 279.

в) Исповѣдь и причащеніе. Каждый нач-къ части, на основаніи ст. 501, ч. II, кн. I Св. Воен. Пост., обязанъ наблюдать, чтобы всѣ подчиненные его христ. вѣроисповѣданія ежегодно, по обряду своей церкви, были у исповѣди и св. причастія. Отъ неисполненія этихъ обязанностей не освобождаетъ ни арестъ, ни болѣзнь, ни нахожденіе подъ судомъ, ни отпускъ. Оф-ры, находящіеся въ отпуску или командировкѣ, исполняютъ христ. обязанности въ мѣстахъ своего пребыванія, а иновѣрцы—въ церквахъ своего исповѣданія; тѣ и другіе въ опредѣленный срокъ представляютъ по км-дѣ свидѣтельства мѣстной церкви о бытности у исповѣди и св. причастія. Обыкновенно войска говѣютъ въ Велик. посту; ближайшія распоряженія по этому предмету предоставляются п-ковымъ к-рамъ и другимъ отдѣльн. нач-камъ, которые, смотря по расположенію частей войска, объявляютъ въ приказѣ о порядкѣ, въ которомъ должны говѣть роты или эск-ны. Какъ оф-ры, такъ и нижн. чины, въ недѣлю говѣнія освобождаются отъ всякихъ ученій, работъ и, если возможно, отъ к-ловъ. Если роты или эск-ны расположены въ дальнемъ разстояніи отъ полк. штаба и если полк. свящ-къ не можетъ отлучаться для служенія въ приходскихъ церквахъ полк. раіона, въ такомъ случаѣ разрѣшается говѣть и у постороннихъ свящ-въ, которымъ должны быть для этого доставлены списки говѣющей у нихъ части.

Примѣч. Всѣ шт. и об. оф-ры обязаны говѣть нецеремѣнно съ своими ротами, эск-нами и б-реями. Отступленіе отъ этого дозволяется только по самымъ крайнимъ и уважительнымъ причинамъ.

г) Крещеніе²⁾. Евреи, поступившіе на службу, могутъ принимать христ. вѣру; причемъ они не удерживаются на мѣстахъ набора, но отправляются по назначенію, по правиламъ, изло-

¹⁾ Св. В. П. ч. II, кн. I, ст. 92—93, и прил. XII.—²⁾ Св. В. П. ч. III, кн. I, ст. 387.

женнымъ въ наставленіи партіонному оф-ру (Св. В. П. ч. II, кн. I). Нач-во тѣхъ войскъ, куда они поступятъ, получивъ увѣдомленіе о желаніи, ими объявленномъ, должно озаботиться объ изученіи ими догматовъ церкви и о присоединеніи ихъ къ церкви на основаніи законовъ.

д) Погребеніе. Въ случаѣ смерти солдата наряжается км-да для погребальной церемоніи (см. отд. IX, стр. 932), а полк. свящ-къ обязанъ проводить тѣло до мѣста погребенія. Если же больной умираетъ въ дальнемъ госпиталѣ, то погребеніе совершается по госпит. уставу и по распоряженію мѣстнаго нач-ва. Погребеніе солдатскихъ женъ и малолѣтнихъ дѣтей, умершихъ въ мѣстахъ расположенія ротъ, эск-новъ и б-рей, можетъ быть совершаемо приходскими свящ-ми; но въ этомъ случаѣ ротн. к-рь обязанъ представить церковное свидѣтельство, гдѣ и когда совершено погребеніе, для исключенія умершихъ изъ послужн. списка мужа или отца. По кончинѣ солдата, по возможности исполняется его воля, и въ ротѣ дѣлается распоряженіе о заказѣ или покупкѣ гроба, вѣнчика, свѣчей и проч.; все это приобрѣтается на собственныя деньги покойнаго, если же ихъ не осталось, то изъ образныхъ денегъ или на счетъ инт-ва (см. стр. 401). Со дня смерти до погребенія дозволяется желающимъ читать въ образной комнатѣ псалтырь, а въ день погребенія, вмѣстѣ съ км-дою, участвующею въ церемоніи, увольняются, для отданія послѣдняго долга, ближайшіе товарищи покойнаго. О погребеніи оф-ровъ см. отд. IX, стр. 931.

е) Обязанности полк-го священника ¹⁾: 1) отправлять службу Божию непремѣнно въ назначенное время; 2) совершать для чиновъ полка всѣ требы; 3) трезвою и непорочною жизнію своею подавать примѣръ другимъ; 4) вести метрическія книги о воинскихъ чинахъ по полкамъ; 5) безвозмездно обучать Закону Божию нижн. чиновъ полка.

Примѣч. При расположеніи полка въ казармахъ или въ лагерѣ, а также во время боевыхъ движеній, полк. свящ. можетъ удобнѣе, нежели гдѣ либо, исполнять главную свою обязанность: быть первымъ наставникомъ и утѣшителемъ душевныхъ и тѣлесныхъ страданій солдата. Онъ долженъ внушать нижн. чинамъ бодрость, терпѣніе и упованіе на покровительство Божіе.—Независимо отъ поученій въ церкви, полк. свящ. преподаетъ Законъ Божій въ полк. ун. оф-рскихъ, рот-хъ и эск-ныхъ школахъ, и вообще пользуется всѣми случаями, чтобы бесѣдовать съ людьми; но съ нижн. чинами иностраннѣхъ исповѣданій отнюдь не вступаетъ ни въ какія прѣнія о вѣрѣ.

Полк-е свящ. вѣнчаютъ всѣхъ воен. чиновъ полка, но не иначе, какъ по полученіи на то письменнаго дозволенія, отъ кого оно зависитъ.

Метрическія книги полк. свящ. ведутъ о чинахъ православнаго исповѣданія; о другихъ же книги эти составляютъ состоящими при дивизіи духовными лицами иныхъ исповѣданій; эти

²⁾ Св. В. П. ч. III, кн. I, ст. 220—232, и пр. В. М. 1861 № 80.

лица обязаны ежегодно представлять прямо отъ себя своему духовному нач-ву копіи съ метр. книгъ. Когда духовныя требы для воин. чиновъ, по какому либо случаю, исправлены посто-ропными свящ-ками, то послѣдніе даютъ знать о томъ полк. свящ-ку, для впесенія въ метрику.

Полк. свящ-ки обязаны ходить непременно въ приличномъ ихъ сану одѣяніи.

III. Нравственность.

а) Обязанности нач-ковъ къ поддержанію нравственности ¹⁾. Полковые к-ры обязаны заботиться, чтобы ротн. и эск. к-ры, вкореняя въ солдатахъ понятие, что вѣра, пламенная преданность Государю, любовь къ отечеству и безпредѣльное повиновеніе, есть святой долгъ ихъ—довели каждаго солдата къ исполненію своихъ обязанностей точно и правдиво не только въ глазахъ нач-ковъ, но вездѣ, гдѣ находится будетъ ²⁾. Рот. и эск. к-ры, какъ самыя ближайшіе нач-ки, обязаны болѣе всѣхъ впикать въ положеніе людей сомнительныхъ въ поведеніи или порочныхъ, заботясь о ихъ исправленіи.

Примѣч. Каждый изъ среды Р. к-ровъ долженъ: быть отцемъ своей роты; пещись о добромъ направленіи нравственности своихъ подчиненныхъ и заботиться одинаково о всѣхъ безъ изъятія. Ближайшій нач-къ, для поддержанія солдата, долженъ собою подавать примѣръ въ перенесеніи трудовъ и опасностей. Заботливостью и попеченіемъ о больныхъ и раненыхъ нач-къ легко спискиваетъ довѣріе и расположеніе солдатъ; строгость въ нач-къ, и при ней должная справедливость, не только не препятствуетъ этому, а напротивъ, внушаетъ болѣе уваженія; нижн. чины вообще не любятъ нач-ковъ слабыхъ и мало имъ довѣряютъ. Прежде всего должно стараться возбуждать и поддерживать въ солдатѣ честолюбіе, трезвость, правоту и великодушіе къ врагамъ, любовь къ Государю и отчизнѣ, довѣріе къ властямъ и святую вѣру въ Бога. Не слѣдуетъ допускать между людьми праздности; необходимо, чтобы они всегда были чѣмъ нибудь заняты. Въ остающееся отъ службы время полезно доставлять имъ развлеченія, какъ-то: гимнастическія упражненія, игры въ запуски, городки, мячъ, пѣніе, а въ кав-іи—проѣзду лошадей.

Непосредственный надзоръ нач-ковъ не будетъ однако достаточенъ, если они не образуютъ для себя надежныхъ помощниковъ, которыми должны быть фельд-ля, ун. оф-ры, еф-ры и, такъ называемые, *дядьки*; поэтому выборъ людей въ эти званія заслуживаетъ особеннаго вниманія. Въ ун. оф-ры должно готовить людей, отличающихся нравственностью, способностями къ службѣ и характеромъ, необходимымъ для ун. оф-ра; словомъ такихъ, которыхъ рядовые могли бы не столько бояться, сколько

¹⁾ Св. В. П. ч. III, кн. I, ст. 29, 86.—²⁾ Для ознакомленія нижн. чиновъ съ обязанностями ихъ званія и наказаніями, которымъ они подвергаются за неисполненіе этихъ обязанностей, слѣдуетъ читать въ будничные дни военно-угол. законы (въ отд-іяхъ ротъ, эск-повъ и б-рей) съ яснымъ истолкованіемъ ихъ (Пр. В. М. 1865 № 31).

уважать.—Въ фельд-ля и ун. оф-ры полезнѣе назначать людей, изъ числа служащихъ въ ротѣ и знающихъ каждаго изъ солдатъ, чѣмъ переводить ихъ изъ другихъ ротъ.

Дядька долженъ быть наставникомъ и руководителемъ молод. солдата, какъ на службѣ, такъ и въ частной его жизни. Онъ внушаетъ ему приверженность къ долгу присяги, учитъ нравственнымъ обязанностямъ солдата, приучаетъ къ порядку, даетъ собою примѣръ хорошаго поведенія, заботится о нуждахъ новобранца, ласковымъ и кроткимъ съ нимъ обращеніемъ приобретаетъ его довѣренность. Дядька обязанъ возбудить въ молод. солдатѣ охоту къ службѣ, придать ему воинственный духъ, вселить гордость къ новому званію и привязанность къ своему полку и къ своей ротѣ. Ротн. к-рь обязанъ наблюдать, чтобы дядька не употреблялъ во зло довѣренности нач-ва относительно порученнаго ему молодаго солдата.

б) Надзоръ за поведеніемъ нижн. чиновъ. Чаше другихъ встрѣчаются между солдатами слѣдующіе пороки:

1) *Пьянство*—для отвращенія котораго должно строго смотрѣть, чтобы никто не держалъ вина въ казармахъ; не позволять солдатамъ покупать вина иначе, какъ съ разрѣшенія Р. к-ра, который посылаетъ за виномъ рядоваго, или ун. оф-ра, съ билетомъ за своею подписью и приложеніемъ ротн. печати; наконецъ, людямъ, преданнымъ пьянству, не позволять имѣть на рукахъ денегъ.

2) *Воровство*. Р. к-рь, узнавъ о пропажѣ у солдата какой либо вещи, долженъ употребить всѣ средства къ открытію похитителя.—Всѣхъ способовъ къ отысканію вора указать не возможно; каждый Р. к-рь дѣйствуетъ въ этомъ случаѣ по своему усмотрѣнію и не упускаетъ изъ виду мельчайшихъ обстоятельствъ, могущихъ содѣйствовать раскрытію воровства, которое должно быть преслѣдуемо по горячимъ слѣдамъ.

3) *Распутство*. Если хорошій солдатъ оказывается виновнымъ въ мотовствѣ или кражѣ, то чаще всего это происходитъ отъ связи его съ женщиною, которая исподволь выманиваетъ у него деньги. Замѣтивъ это, Р. к-рь долженъ стараться увѣщаніями и взысканіями отвратить его отъ распутной жизни. При расположеніи части по квартирамъ, въ разныхъ деревняхъ, слѣдуетъ перевести такого солдата въ другое селеніе. Должно принимать мѣры къ искорененію венерической болѣзни, но отнюдь не взыскивать съ тѣхъ, которые во время покажутъ о своей болѣзни и назовутъ женщинъ, съ которыми имѣли сообщеніе и отъ которыхъ заразились.

4) *Мотовство*. Для исправленія солдата, преданнаго мотовству, Р. к-рь не выдаетъ слѣдующихъ ему денегъ на руки, а въ его же присутствіи вручаетъ ихъ на сохраненіе десяточному оф-ру или отд-ному ун. оф-ру; сдѣлавъ это два или три и удостовѣрившись, что деньги употреблены на дѣйствительныя

нужды солдата, можно потомъ выдавать ему нѣкоторую часть денегъ, чтобы имѣть возможность испытать, исправляется ли онъ отъ мотовства.

5) *Льность*. Людей, любящихъ праздность, должно назначать въ помощники къ разнымъ должностнымъ солдатамъ, или поручать знающимъ мастерства, для обученія имъ.

6) *Игра на деньги*—этому пороку, въ различныхъ его видахъ, преимущественно предавы люди, любящіе мотовство. Для предупрежденія подобнаго зла, во время стоянки въ городахъ и мѣстечкахъ, должно иногда, а въ особенности въ праздничные дни, посылать въ тѣ мѣста, гдѣ обыкновенно собирается много народа, надежныхъ ун. оф-ровъ, чтобы они замѣчали въ толпахъ, нѣтъ ли людей, принадлежащихъ ихъ части. Солдатъ, съ удовольствіемъ слѣдящій за игрою въ карты или орлянку, при удобномъ случаѣ непременно и самъ слѣбается участникомъ игры. Кто окажется виновнымъ въ игрѣ на деньги, того должно строго наказывать, хотя бы и не произошло еще отъ игры никакихъ вредныхъ послѣдствій.

7) *Ростовщичество*. Ни одинъ порокъ не распространяется такъ быстро, какъ отдача денегъ на большіе проценты, что въ особенности встрѣчается между старыми солдатами-капиталистами. Р. к-рь долженъ весьма внимательно слѣдить за такими людьми, подтверждая всѣмъ нижн. чинамъ, чтобы они, въ случаѣ крайней нужды, обращались къ нему за помощію, и наблюдая, чтобы оф-ры не дозволяли себѣ брать денегъ займы у нижн. чиновъ, или занимать на сторонѣ при ихъ посредствѣ.

8) *Лихомство*. Бываютъ случаи, что фельд-ля и отдѣл. ун. оф-ры вынуждаютъ отъ солдатъ разные подарки и такъ какъ подобныя злоупотребленія проявляются по преимуществу при передачѣ просьбъ нижн. чиновъ объ увольненіи въ отпускъ, или на вольныя работы, то самое лучшее, для избѣжанія такого зла, чаще объявлять нижн. чинамъ, чтобы они прямо съ заявленіемъ своихъ просьбъ обращались къ Р. к-ру, а не передавали ихъ черезъ фельд-лей или отдѣл. ун. оф-ровъ.

9) *Отлучка и побытъ*. При размѣщеніи войскъ въ казармахъ, ставятся ко всѣмъ воротамъ и выходамъ час-ые, которымъ приказывается послѣ пробитія вечерней зари не пропускать никого изъ казармъ, иначе какъ съ разрѣшенія деж. ун. оф-ра. За всякую маловажную отлучку, хотя бы она и не влекла за собою никакихъ вредныхъ послѣдствій, должно взыскивать, не оставляя безъ наказанія и того, кому порученъ былъ надзоръ. Сверхъ установленной ежедневной переклички, необходимо требовать, чтобы отд-ые и вз-ые ун. оф-ры нѣсколько разъ въ день, особенно въ праздники, обходили комнаты и наблюдали на лице ли тѣ изъ рядовыхъ, которые чаще другихъ нарушаютъ порядокъ, уходятъ безъ дозволенія со двора, или возвращаются въ нетрезвомъ видѣ. Если рядовой увѣренъ, что живущій съ нимъ ун.

оф-ръ непременно вспомнить о немъ, то не посмѣетъ выйти изъ казармъ безъ позволенія. Иногда самовольныя отлучки происходятъ и отъ того, что нѣкоторые частные нач-ки ставятъ себѣ за правило людей ненадежнаго поведенія вовсе со двора не увольнять, въ такомъ случаѣ солдатъ, долго перенося подепный арестъ и зная, что проситься ему бесполезно, рѣшается наконецъ уйти безъ дозволенія, пренебрегая ожидающимъ его наказаніемъ.

Къ отвращенію побѣговъ между молод. солдатами служатъ слѣдующія мѣры: 1) такихъ солдатъ, которыхъ прошлая жизнь подаетъ нѣкоторое сомнѣніе въ ихъ благонадежности, должно поручать лучшимъ дядькамъ и назначать въ тѣ отдѣленія, гдѣ ун. оф-ры самые испытанные; 2) тѣмъ солдатамъ, которые принесли съ собою мало вещей, давать возможность обзавестись собственностію, что весьма возможно при постоянномъ квартирваніи части; солдатъ, у котораго есть своя хорошая постель, сундукъ съ вещами, значительное количество собственныхъ денегъ—рѣдко отлучится, а бѣжитъ тотъ, которому нечего беречь и который живетъ на счетъ своего дядьки, ссуживающаго его всѣмъ необходимымъ; 3) наблюдать, чтобы дядька или отд-ный ун. оф-ръ не притѣсняли молодаго солдата, не отягощали его чрезмѣрнымъ ученіемъ и службою свыше его способностей и физическихъ силъ; и 4) наконецъ, отъ побѣга удерживаетъ примѣръ строгаго наказанія пойманыхъ бѣглыхъ.

Поимка бѣжавшихъ. Какъ только случится побѣгъ, должно немедленно дать знать о томъ городской или земской полиціи того уѣзда, гдѣ рота расположена, для принятія надлежащихъ мѣръ къ поимкѣ бѣжавшаго, по горячимъ слѣдамъ; въ этихъ извѣщеніяхъ описывается ростъ, лѣта и другія примѣты бѣжавшаго. Въ то же время употребляются къ отысканію и всѣ домашнія мѣры 1). По прошествіи 3 дней, объ отлучкѣ солдата доносится высшему нач-ву.

Наконецъ, для удержанія солдатъ отъ пороковъ и дурнаго поведенія весьма полезно занимать ихъ, въ свободное отъ службы время, мастерствами и работами (см. ниже стр. 1022).

в) Исправительныя мѣры и наказанія. Имѣя въ своей власти средство и къ поощренію, и къ наказанію подчиненныхъ, нач-къ долженъ употреблять эти средства съ осмотрительностію и полною справедливостію. Столь же бесполезно награждать безъ заслуги, какъ и наказывать безъ вины. Порядокъ наложенія наказаній см. въ отд. V стр. 502, а порядокъ исполн. тѣлесн. наказ. см. на стр. 507. Каждое дисц-ное взысканіе, за исключеніемъ замѣчаній и выговоровъ, объявляемыхъ сло-

1) Въмѣстѣ съ тѣмъ дѣлается сношеніе съ мѣстомъ его родины, чрезъ земскую полицію, о розысканіи бѣжавшаго.

весно, вносятся въ *штрафной журналъ*, который ведется въ каждой ротѣ. Каждая статья этого журнала должна быть засвидѣтельствована подписью рот. к-ра. Б. к-ры обязаны повѣрять эти журналы ¹⁾.

Б. СБЕРЕЖЕНИЕ ЗДОРОВЬЯ ВЪ ВОЙСКАХЪ ²⁾.

I. Причины, вліяющія на здоровье.

Здоровье человѣка можетъ нарушиться съ двухъ сторонъ: физической, или тѣлесной, и нравственной, или душевной.—Страданіе тѣла неминуемо влечетъ за собою и разстройство душевныхъ силъ, и на оборотъ—пораженіе души тоскою, уныніемъ, страхомъ будущаго и т. п., разстраиваетъ и разрушаетъ тѣло. Главныя причины, разстраивающія здоровье солдатъ и порождающія болѣзни между ними, должно искать: 1) въ перемѣнахъ физическихъ и моральныхъ, которымъ они подвергаются при поступленіи на службу; 2) во всѣхъ неблагоприятныхъ обстоятельствахъ при расположеніи ихъ въ казармахъ и на квартирахъ; 3) въ трудностяхъ и лишеніяхъ походной и боевой жизни. Попеченіе о здоровьи солдатъ есть одна изъ важнѣйшихъ обязанностей всѣхъ нач-ковъ, отъ низшихъ до высшихъ: для службы нуженъ солдатъ здоровый, крѣпкій и бодрый; солдатъ же хворый и слабый—только лишнее бремя.

Гигіеническія мѣры, принимаемыя противу болѣзней, указаны въ отд. XIV; здѣсь же изложены мѣры, относящіяся къ порядку внутренней службы.

II. Особыя правила относительно молодыхъ солдатъ.

а) **Поступленіе на службу.** Поступая въ военную службу новобранецъ совершенно измѣняетъ родъ занятій, привычки, одежду, а нерѣдко и свойства пищи; притомъ, надолго покидая родину, онъ естественно скорбитъ и тоскуетъ въ первое время службы.—Всѣ эти ощущенія переноситъ новобранецъ въ юномъ возрастѣ, съ тѣломъ, еще не совершенно окрѣпшимъ, а потому легко подвергается недугамъ физическимъ и нравственнымъ. Только особенною попечительностью и постоянною заботливостью со стороны нач-ковъ, бережется онъ отъ развитія губительныхъ недуговъ, приучается мало по малу къ новому своему положенію и дѣлается, наконецъ, настоящимъ солдатомъ.

б) **Распредѣленіе новобранцевъ.** По прибытіи въ мѣста назначенія они должны быть осмотрѣны полк. к-рами

¹⁾ Св. В. П. 1869, XXIII, 91—94.—²⁾ Св. В. П. ч. III, кн. I, прил. IX.

(въ бат-нахъ—бат. к-рами, въ эск-нахъ—эск. к-рами) вмѣстѣ со старшимъ лекаремъ; при этомъ осмотрѣ слѣдуетъ отдѣлить всѣхъ слабыхъ, заболѣвшихъ или изнуренныхъ походомъ, и принять дѣятельныя мѣры къ ихъ поправленію, черезъ медиц. пособія, улучшенную пищу и доставленіе спокойствія. Тѣхъ изъ новобранцевъ, которые окажутся, при освидѣтельствovanіи, только годными къ исполненію нестроевыхъ обязанностей, замѣщаютъ на открывающіяся вакансіи нестроевыхъ; такихъ же, которые будутъ признаны вовсе неспособными къ службѣ, начки частей отправляютъ въ ближайшее губерн. повоинск. повин. присутствіе для переосвидѣтельствovanія. Если присутствіе признаетъ неспособность новобранца къ службѣ, то сообщаетъ части, въ которую онъ зачисленъ, объ исключеніи его изъ списковъ¹⁾. Послѣ медиц. осмотра новобранцы распредѣляются по ротамъ. При такомъ распредѣленіи слѣдуетъ имѣть въ виду: 1) не назначать въ одну роту всѣхъ людей здоровыхъ, а въ другую слабыхъ; 2) по возможности доставлять новобранцу совмѣстное служеніе съ родственниками или земляками; 3) въ муз-ты отнюдь не назначать слабыхъ грудью; 4) въ мастеровые прямо никого изъ новобранц. не назначать, пока они не ознакомились съ прямыми своими обязанностями и не испытаны въ нравственности; при первоначальномъ же распредѣленіи достаточно отобрать только у нихъ показаніе о томъ, которые изъ нихъ знаютъ какія либо мастерства, чтобы имѣть ихъ въ виду на случай надобности. На основаніи этого же правила воспрещено назначеніе въ деньщики молодыхъ солдатъ, не прослужившихъ одного года во фронтѣ.

в) Поступленіе новобранцевъ въ роту или эск-нѣ. Если окажется, что въ ротѣ или эск-нѣ новобран. имѣетъ родственника, или ближайшаго по родинѣ сосѣда, и если притомъ нравственность этихъ людей не можетъ имѣть на новобран. дурнаго вліянія, то полезно назначать его въ одно отд-іе и десятокъ съ землякомъ. Кромѣ того Р. к-рѣ лично опредѣляетъ къ каждому новобран. въ дядьки одного изъ старыхъ солдатъ, испытаннаго по своей честности, усердію и знанію службы. Дядькѣ сдаютъ, въ присутствіи Р. к-ра, всѣ принесенныя новобран. съ собою вещи. Изъ денегъ новобран. Р. к-рѣ оставляетъ часть въ полковомъ казен. ящикѣ для выдачи новобран. на предметы, необходимыя при первоначальномъ обзаведеніи, а остальныя представляетъ по км-дѣ, для храненія въ банкѣ или обмѣна на процентные билеты, если новобран. пожелаетъ этого; въ противномъ случаѣ сохраняетъ ихъ въ казенномъ ящикѣ.

Чтобы повѣрить дѣйствія дядьки въ отношеніи къ молод.

¹⁾ Цар. Гл. шт. 1878 № 59.

солдату, недостаточно слѣдить за успѣхами послѣдняго, но должно: 1) при каждомъ случаѣ говорить съ молод. солдатомъ не въ присутствіи его дядьки, или отъ-го ун-оф-ра и фельд-ля; 2) смотрѣть, чтобы дядька деньги молод. солдата, выданныя ему на необходимыя покупки, издерживалъ только на дѣйствительныя надобности, вель расходамъ вѣрный счетъ, не бралъ этихъ денегъ себѣ и не отдавалъ взаймы; 3) Р. к-ру нелишнѣе, хотя изрѣдка, требовать къ себѣ того или другаго дядьку вмѣстѣ съ молод. солдатомъ, или неожиданно осматривать вещи послѣдняго.

Преслѣдованіе притворства. Случается, что новобран., поступая въ роту, чрезъ нѣсколько дней начинаетъ притворяться больнымъ, съ тою цѣлю, чтобы избѣгнуть службы. Подозрѣваемыхъ въ подобномъ притворствѣ, Р. к-ръ отправляетъ къ старшему врачу, предупредивъ его о своемъ подозрѣніи. Нѣкоторые же новобран. стараются казаться простяками и непонятливыми; имѣя явную улику въ притворствѣ, нач-къ долженъ строго наказать виновнаго при собраніи молод. солдатъ и стараться внушить имъ убѣжденіе, что на службѣ нѣтъ возможности обмануть нач-во.

г) **Обращеніе съ молод. солдатами** ¹⁾ должно быть кроткое и терпѣливое, основанное на сознаніи народнаго духа, сообразное съ душевными наклонностями и физическими силами каждаго, безъ излишней снисходительности, но и безъ мелочныхъ требованій.

Примѣч. Вступая въ сообщество и подъ надзоръ старыхъ солдатъ, новобранецъ получаетъ отъ нихъ первые уроки службы и, находясь безпрестанно въ ихъ кругу, приобретаетъ нечувствительно всѣ ихъ наклонности—добрыя и худыя. Поэтому надзоръ за молод. солдатами слѣдуетъ поручать людямъ испытанной честности и нравственнымъ, стараться искоренять въ нихъ пороки въ самомъ началѣ, но не строгими наказаніями, а мѣрами кротости и внушенія. Относясь къ молод. солдатамъ съ полнымъ вниманіемъ, Р. к-ръ долженъ чаще спрашивать ихъ не только о томъ, привыкли-ли они къ службѣ и не обременяютъ-ли ихъ ея, но и о семейныхъ дѣлахъ ихъ, заботясь, чтобы они, разставшись съ родиною, не слишкомъ тяготились этою разлукою.

III. Попеченіе о вольноопредѣляющихся ²⁾.

На обязанности и личной отвѣтственности нач-ковъ отдѣлн. частей возлагается попеченіе о вольно-ся и паблюденіе за ними, какъ въ учебномъ отношеніи, такъ и за ихъ поведеніемъ, образомъ жизни и матерьяльн. обстановки. Слѣдуетъ зачислять вольн-ся въ тѣ роты, эск-ны и б-реи, которыя находятся въ мѣстахъ расположенія полк-хъ и бат-ныхъ штабовъ, размѣщая не имѣющихъ права жить на вольныхъ квартирахъ, по возможности, казарменнымъ порядкомъ. Въ казармахъ же имъ слѣдуетъ

¹⁾ Св. В. П. ч. III, кн. I, прил. IX, отд. VП.—²⁾ Пр. В. М. 1874 № 101.

отводить, буде возможно, отдѣльныя помѣщенія, не воспрепятствуя устраивать между собою артель съ отпускомъ имъ для сего причитающихся приварочн. денегъ.

Въ виду большей способности такихъ молодыхъ людей къ усвоенію военнаго образованія путемъ пониманія, обученіе ихъ слѣдуетъ поручать особымъ болѣе способнымъ учителямъ подъ особеннымъ надзоромъ самыхъ рот. и эск-хъ к-ровъ; причемъ необходимо принимать во вниманіе ихъ физическія силы, такъ какъ эти послѣднія у большинства образованныхъ молодыхъ людей не могутъ быть сравнимаемы съ силами и выносливостью массы простолюдиновъ. Но общая строгость требованій по всѣмъ предметамъ военнаго образованія должна быть относительно всѣхъ одна и та же. Въ особенности слѣдуетъ остерегаться послабленія, основаннаго на томъ, что вольн-ся не имѣетъ въ виду продолжать военной службы, а по прослуженіи опредѣленнаго срока намѣренъ выйти въ отставку. Ближайшіе нач-ки должны помнить, что оставляя дѣйствительную службу, вольн-ся поступаетъ въ запасъ и по обстоятельствамъ можетъ быть потребованъ на пополненіе рядовъ; что, въ этомъ случаѣ, необученный, какъ слѣдуетъ, вольн-ся будетъ бременемъ для службы ¹⁾.

IV. Сбереженіе войскъ въ казармахъ и на квартирахъ.

а) **Общій надзоръ за нижн. чинами** ²⁾. Ближайшій надзоръ за здоровьемъ нижн. чиновъ лежитъ на ротн. или эск. к-рѣ, при содѣйствіи фельд-ля (или ст. вах-ра), отд. ун. оф-ровъ и проч. Но всѣ матеріальныя средства, необходимыя для содержанія солдата въ довольствѣ и благосостояніи, зависятъ отъ полк. к-ра, какъ главнаго хозяина въ полку.

Для настоящаго надзора за здоровьемъ нижн. чиновъ, каждый нач-къ, а въ особенности ротн. и эск. к-рѣ долженъ входить во всѣ подробности солдатскаго быта, преимущественно же обращать вниманіе на молод. солдатъ, которые, будучи несовершенно развиты и менѣе опыты, легче подвергаются болѣзнямъ, а потому требуютъ болѣе надзора и сбереженія. Нач-къ долженъ строго смотрѣть, чтобы эти люди не были чаще старыхъ, но крѣпкихъ солдатъ, наряжаемы вѣстовыми на часы, для приноски воды, для мытья половъ, очищенія кухонь и казарменныхъ дворовъ и на другія утомительныя работы.

б) **Осмотръ людей**. Чтобы нижн. чины не скрывали малѣйшаго разстройства въ своемъ здоровьѣ, оф-ры и ун. оф-ры

¹⁾ Пр. по войск. Киевск. воен. окр. 1874 № 138.—²⁾ Св. В. П. ч. III, кн. I, ст. 401, 402, 414—429.

обязаны ежедневно освѣдомляться о состояніи здоровья солдатъ. Самъ Р. к-ръ долженъ, еженедѣльно, дѣлать наружный осмотръ людямъ, нисколько тѣмъ не стѣсняя ни ихъ, ни себя, какъ напр.: на одиночномъ ученіи, при вступленіи въ к-ль и т. п. Блѣдность лица, томность глазъ, соединенныя съ нѣкоторымъ жаромъ въ головѣ, и нечистота языка—служать явными признаками начала болѣзни. Людей съ такими признаками слѣдуетъ увольнять отъ ученія и к-ла, поручать внимательному надзору, съ тѣмъ, чтобы они не могли простудиться или употребить въ пищу что либо вредное, и при первомъ удобномъ случаѣ представлять на осмотръ медику; въ полкахъ же гвардіи, гдѣ имѣются госпитали или въ самыхъ казармахъ устроены приемные покои, слѣдуетъ такихъ людей немедленно отправлять въ нихъ для того, чтобы вовремя остановить развитіе болѣзни. Заболѣвшіе или требующіе медицинской помощи нижн. чины отправляются при деж. по ротамъ ун. оф-рахъ, которые наблюдаютъ за своевременнымъ ихъ возвращеніемъ въ роты и передаютъ Р. к-ру всѣ замѣчанія, сдѣланныя докторомъ. Въ каждой ротѣ должна быть особая книга для записыванія приходящихъ больныхъ, въ которой осматривающій врачъ дѣласть нужныя отмѣтки. Обязанность Р. к-ра внушить людямъ, чтобы они сами объявляли о своей болѣзни, и пояснить имъ весь вредъ, который происходитъ отъ утаиванія и задержанія болѣзней.

в) Наблюденіе врачей. Кромѣ ближайшихъ нач-ковъ, всѣхъ людей въ полку, когда онъ въ сборѣ, осматриваетъ старшій, или бат-ный врачъ, какъ сказано ниже (стр. 963). Предписанія врачей должны быть соблюдаемы въ точности ближайшими нач-ками частей; что въ особенности важно въ случаѣ появленія въ мѣстахъ квартированія войскъ какой либо эпидеміи или повѣтрія. Равномѣрно, если медиц. нач-во, осматрѣвъ помѣщеніе роты или эск-на, укажетъ на что либо касающееся сбереженія здоровья нижн. чиновъ, то ротн. или эск. к-ръ долженъ исполнить это указаніе, донося въ то же время своему нач-ву. Если врачъ признаетъ пужнымъ выписавшимся изъ госпиталя людямъ дать на нѣкоторое время отдыхъ, то не должно наряжать такихъ на службу, ни посылать на работу, до истеченія опредѣленнаго срока (подробнѣе обязанности врачей см. ниже).

г) Отправленіе больныхъ въ госпиталь или лазаретъ ¹⁾. Каждый заболѣвшій солдатъ отправляется безъ замедленія, при билетѣ (см. стр. 373), съ еф-ромъ или ун. оф-ромъ въ госпиталь или въ полк. лазаретъ. Больной снабжается мундирной одеждою и вещами, необходимыми для предохраненія отъ непогоды, въ особенности въ осеннее и зимнее время (см. стр. 331); трудно-больной, независимо отъ сего, отправляется въ крытой повозкѣ, при малѣйшей къ тому возможности.

¹⁾ Св. В. П. 1869, XVI, 247 и 431.

д) Приемъ въ госпиталь ¹⁾—см. стр. 404.

е) Посѣщеніе больныхъ ²⁾. Полк. и бат. лазареты состоятъ въ непосредственномъ вѣдѣніи полк. к-ровъ, которые потому обязаны имѣть надзоръ за должнымъ пользованіемъ и содержаніемъ больныхъ, а также за старательностію медиц. чиновъ. Для чего полк. к-ръ посѣщаетъ лазаретъ въ неопредѣленное время, смотритъ все ли тамъ въ порядкѣ, даются-ли больнымъ вовремя лекарства, исполняютъ-ли надзиратель и прислуга свои должности, и всякое упущеніе и неисправность стараются исправить по мѣрѣ своей власти. Ближайшіе нач-ки могутъ посѣщать больныхъ въ госпиталь, что конечно не составляетъ необходимости, но вниманіе и заботливость нач-ка успокоиваетъ и немало ободряетъ больного. Въ случаѣ болѣзни молод. солдата, на котораго имѣетъ вліяніе непривычка къ новой жизни и тоска по родинѣ, Р. к-ръ, съ согласія доктора, можетъ присылать къ больному его дядьку, или того изъ солдатъ, съ которыми больной былъ близокъ.

ж) Выписка изъ лазаретовъ ³⁾. Больные нижн. чины выписываются изъ лазарета по усмотрѣнію завѣдующаго лазаретомъ врача. Они отправляются въ канцелярію той части, при которой состоитъ лазаретъ, при запискѣ, подписанной врачомъ.

з) Перевозка больныхъ изъ одного госпиталя въ другой ⁴⁾. Переводъ больныхъ изъ одного госпиталя въ другой дѣлается по предписанію высшаго нач-ва; распоряженія же объ отправленіи дѣлаются госпитальнымъ комитетомъ, который для пользованія больныхъ во время пути, назначаетъ медика и при немъ потребное число прислуги и фельдшеровъ; для командованія транспортѣмъ больныхъ, назначается оф-ръ, при немъ—1 или 2 ун. оф-ра и самое необходимое число прислуги. Транспортный оф-ръ принимаетъ: а) больныхъ и билеты, съ которыми они присланы въ госпиталь—по именному списку, подписанному смотрителемъ; б) вещи и деньги, принадлежащія больнымъ—по тѣмъ же билетамъ; в) припасы и госпитальные вещи на дорогу—опредѣленные по вѣдомости, подписанной смотрителемъ, и г) деньги—ассигнованныя на путевыя издержки. Оф-ру выдаются смотрителемъ госпиталя: 1) открытый листъ и 2) маршрутъ.

Примѣч. Подводы полагаются: по одноконной на 2 больныхъ; кроме того, пароконныя—для оф-ра, врача, ун. оф-ра и служителей, посылаемыхъ впередъ для занятія квартиръ и приготовленія пищи; одноконная—для лекарствъ и припасовъ; подъ остальные же тяжести—по расчету 20 пуд. на каждую лошадь; фельдшера и прислуга слѣдуютъ пѣшіе, а на обратномъ пути даются имъ по 1 лошади на 2 чел.

Транспортный оф-ръ обязанъ ⁵⁾. 1) Неотступно слѣдовать по

¹⁾ Св. В. П. 1869, XVI, 251, 452, 453 и 479. — ²⁾ Св. В. П. ч. III, кн. I, ст. 37 и 38.—³⁾ Св. В. П. 1869, XVI, 454.—⁴⁾ Св. В. П. ч. I, кн. IV, ст. 1407—1446.—⁵⁾ Св. В. П. ч. IV, кн. IV, ст. 929, и Св. В. П. 1869, кн. XVI, ст. 278—286.

полученному маршруту; если же въ дорогѣ застанеть транспортъ дождь, буря или мятель, то, по требованію врача, разрѣшается переждать непогоду въ ближайшемъ селеніи. 2) Ночью больныхъ не возить, въ особенности зимою, осенью и весною. 3) Находиться при транспортѣ безотлучно и наблюдать: а) чтобы никто изъ больныхъ и служителей никуда не отлучался и не отставалъ; б) чтобы весь транспортъ слѣдовалъ вмѣстѣ, и шагомъ; в) чтобы никто не обижалъ обывателей и не требовалъ отъ нихъ ничего незаконно; г) чтобы пища была приготовлена исправно и каждому доходила въ полной мѣрѣ, и д) чтобы служители были исправны и трезвы. 4) За выставленные подводы и пищу фельдшеровъ и служителей немедленно выдавать прогонныя и кормовыя деньги и брать въ томъ росписки въ книгѣ или квитанціи. 5) Наблюдать, чтобы тѣ больные, которыхъ состояніе здоровья позволяетъ, имѣли форменную одежду, рубаху, подштанники, портянки, сапоги, мундиръ, шаровары, шивель и шапку. 6) По прибытіи на мѣсто, больныхъ сдавать съ ихъ собственными и казенными вещами и деньгами. 7) По возвращеніи, оф-ръ представляетъ въ госпиталь, изъ котораго былъ отправленъ, открытый листъ, госпитальныя вещи и слѣдовавшіе съ больными и оставшіеся припасы, деньги, контрмарки и авансовый счетъ. 8) Въ случаѣ смерти больнаго въ дорогѣ, тѣло, съ деньгами на гробъ, вѣнчикъ и листокъ разрѣшит. молитвы передается земскому нач-ву и приходскому священнику, которые обязаны выдать въ томъ оф-ру письменное свидѣтельство.

Примѣч. Для продовольствія больныхъ во время пути, полагается на каждаго въ день: хлѣба ржанаго 2½ ф.; говядины 1 ф., крупъ гречневыхъ или ячнхъ ½ ф., соли 7 золот.; для питья больнымъ дается вода; въ случаѣ неимѣнія чистой воды къ ней прибавляется уксусъ; утромъ дается на завтракъ; крупъ овсяныхъ ¼ ф., жиру съ бульона 2 зол., соли 2 зол. и ржанаго хлѣба ½ ф., или ¼ кружки обитня, или ¼ кружки чаю, или ½ кружки могола 1).

V. Сбереженіе войскъ въ походѣ и въ военное время 2).

Въ походѣ, особенно же въ военное время, когда войска терпятъ во многомъ недостатки и лишенія, заботливость нач-ковъ о сбереженіи здоровья нижн. чиновъ необходима болѣе, чѣмъ когда либо.

а) Приготовленіе къ походу. Передъ выступленіемъ полка к-ръ, вмѣстѣ съ старшимъ врачомъ, осматриваетъ весь полкъ, въ отношеніи здоровья людей. При этомъ рот. или эск. к-ры, ближе всѣхъ знающіе солдатъ, которые не могутъ вы-

1) Св. В. П. 1869, XIV, прил. XXV.—2) Св. В. П. ч. III, кн. I, прилож. IX.

держатъ похода, представляютъ ихъ старш. врачу особо; по удостовѣренію послѣдняго, оказавшіеся дѣйствительно слабыми, оставляются въ шт.-квартирѣ полка, для присмотра за полковымъ имуществомъ, или отправляются, вмѣстѣ съ хроническими больными, въ резервы.

Послѣ медиц. осмотра слѣдуетъ обратить вниманіе на одежду, амуницію, въ особенности на пригонку ранцевъ и исправность обуви. Каждому солдату необходимо имѣть въ походѣ по крайней мѣрѣ 2 пары сапогъ. Должно наблюдать, чтобы люди не несли на себѣ излишнія тяжести; особенно въ началѣ похода стараться облегчить ранцы, накладывая все, что можно, на артельную повозку или въ полковой обозъ; въ послѣдствіи же можно пополнять поклажу постепенно до опредѣленной полной тяжести. Молодымъ, неопытнымъ солдатамъ отнюдь не позволять брать съ собою обременительныхъ и бесполезныхъ вещей.

б) Мѣры, принимаемыя на маршѣ. Выступать съ ночлега въ жаркое время выгоднѣе рано: при большомъ переходѣ (сверхъ 25 в.)—въ 2 и 3 ч. утра, при меньшемъ—въ 4 ч.; зимою же, раннею весною и осенью можно выступать позже, чтобы люди успѣли подкрѣпить себя пищею и избѣжать холоднаго утра; но съ другой стороны должно такъ рассчитывать время, чтобы и въ короткіе зимніе дни придти на ночлегъ прежде сумерекъ, хотя бы для этого нужно было выступить до полного разсвѣта. По приходѣ на привалъ, если люди вспотѣли, не слѣдуетъ позволять имъ пить, ранѣе полу-часоваго отдыха. Во время сырости не позволять ложиться на землю, по крайней мѣрѣ тотчасъ же по приходѣ. Для приваловъ необходимо избирать мѣста: лѣтомъ—подлѣ лѣса и рѣчки, а зимою—въ селеніяхъ или вблизи ихъ. При самомъ слѣдованіи должно наблюдать, чтобы передніе люди не вели слишкомъ большаго шага, утомляющаго позади слѣдующихъ, малорослыхъ и слабосильныхъ. Слѣдованіе весьма облегчается, если войско двигается малыми частями, напр. по ротнo или по эск-но. Въ сильные морозы, при рѣзкомъ вѣтрѣ и мятели въ лицо, должно перемѣнять фланги или чередовать головныя части к-нѣ. Для предохраненія отъ отмороженія, слѣдуетъ намазывать лицо и руки жиромъ, надувать щеки, а по временамъ тереть ихъ снѣгомъ (но отнюдь не сукномъ), а въ кав-ин чаще спѣшиваться (см. отд. XIV). Для возбужденія духа и развлеченія солдатъ полезно, при проходѣ чрезъ селенія, заставлятъ играть муз-товъ и тр-чей, и передъ каждою отдѣльною частью имѣть пѣсенниковъ.

О распредѣленіи перехода и назначеніи приваловъ (см. подробн. въ отд. VIII, стр. 826).

По прибытіи на ночлегъ слѣдуетъ прежде всего выводить лошадь, убрать амуницію и потомъ уже ложиться отдыхать. Отдохнувъ, людямъ полезно умыться и высушить платье. Во время

дневокъ каждый частный нач-къ лично осматриваетъ нижн. чиновъ (какъ сказано на стр. 957) и вообще старается, чтобы дневка сколь можно болѣе подкрѣпила силы солдатъ. Притомъ должно всѣми силами предостерегать ихъ во время дневокъ отъ зараженія венерическою болѣзнію. Если, для подкрѣпленія силъ, въ походѣ раздается людямъ винная порція, то полезнѣе дать имъ выпить на привалѣ или по приходѣ на ночлегъ, такъ какъ выпившій водку утромъ дѣлается вялымъ, а кавалеристъ сидитъ въ сѣдлѣ небрежно и чрезъ то портитъ лошадь. По приходѣ на ночлегъ или на дневку, не только для соблюденія порядка, но и для предупрежденія неводержности, не должно позволять людямъ оставлять мѣсто расположенія, иначе какъ подъ присмотромъ ун. оф-ра или еф-ра, смотря по числу желающихъ отлучиться.

При *усиленныхъ* (форсированныхъ маршахъ) необходимо принимать нѣкоторыя особыя мѣры: со всѣхъ слабыхъ и усталыхъ снимать ранцы и везти на подводахъ; всѣмъ вообще выдавать 2 раза въ день винную порцію; въ кав-и и арт-и увеличивать дачу овса лошадямъ; арт-тамъ по очередно садиться на лафеты или складывать на нихъ ранцы.

в) Поданіе помощи заболѣвающимъ въ походѣ. Заболѣвающіе на походѣ нижн. чины слѣдуютъ при полк. штабѣ, или отдѣльно, подъ надзоромъ старшаго врача; больныхъ, не помѣщающихся въ лазар. линейкахъ, везутъ на повозкахъ, переплетенныхъ веревками и прикрытыхъ поверхъ обручей или стоекъ брезентами, шипелями или древесными вѣтвями. Люди, одержимые наружными болѣзнями, не имѣющіе лихорадочныхъ или другихъ припадковъ, или язвъ на ногахъ, идутъ при лазаретѣ пѣшкомъ. Вмѣстѣ съ ними идутъ и тѣ изъ нижн. чиновъ, которые за слабостью силъ не могутъ нести на себѣ ранцевъ и амуниціи и требуютъ на нѣкоторое время облегченія. Старшій врачъ наблюдаетъ, чтобы во время марша: бат. врачи, фельдшера и лазарет. прислуга находились на своихъ мѣстахъ; лазарет. повозки, аптечный ящикъ и проч. не отставали бы отъ полка; по прибытіи на ночлеги заботится, чтобы заблаговременно отведены были для больныхъ квартиры, надлежащимъ образомъ очищенныя, и чтобы въ нихъ все было приготовлено для выгоднаго расположенія и успокоенія заболѣвшихъ. По прибытіи въ города, трудно-больные сдаются въ мѣстные госпитали и больницы. Бат. врачи во время марша должны находиться въ хвостѣ или заднемъ эшелонѣ своего бат-на, чтобы внезапно заболѣвшіе могли быть оставлены при ун. оф-рахъ на пути и ожидать прибытія врача, который обязаиъ имѣть при себѣ лекарскій приборъ.

г) Мѣры при переѣздахъ по желѣзнымъ дорогамъ¹⁾.

¹⁾ Пр. В. М. 1873 № 102.

1) *Нижн. чины* размѣщаются въ вагонахъ 3-го кл. или приспособленныхъ товарныхъ вагонахъ ¹⁾. 2) *Больные и раненые воин. чины* принимаются въ вагоны тѣхъ классовъ, на которые имѣютъ право по своему чину и званію; приче́мъ нижн. чины, если въ составѣ поѣздовъ не будетъ находиться вагоновъ, приспособленныхъ къ перевозкѣ больныхъ и раненыхъ, должны быть помѣщаемы, по возможности, въ пассажирскіе вагоны 3-го кл., а не въ товарные; въ самыхъ же вагонахъ они размѣщаются по указаніямъ врачей въ сидячемъ или лежащемъ положеніи, соображаясь съ родомъ болѣзни и съ состояніемъ больного. 3) *Лошади* ²⁾ устанавливаются *вдоль* вагоновъ; поперечная же установка допускается только въ такихъ вагонахъ, въ которыхъ, вслѣдствіе ихъ размѣровъ, продольная установка лош. невозможна или неудобна. 4) *Больныя лош.*, перевозимыя съ войсками, помѣщаются такъ просторно, какъ-то будетъ признано необходимымъ ветеринарнымъ врачомъ. Лошади съ заразительными болѣзнями къ перевозкѣ не допускаются; въ томъ же случаѣ, если бы зараза замѣчена была во время переѣзда, заболѣвшія лошади должны быть при первой остановкѣ поѣзда оставляемы при 1—2 надежныхъ ряд-хъ, которые сдаютъ ихъ мѣстной полиціи, для соотвѣтствующихъ и установленныхъ закономъ распоряженій.

При переѣздѣ по желѣзн. дорогамъ продовольствуются: а) *Нижн. чины пересылаемые отдѣльно*—1) во время переѣздовъ, продолжающихся свыше 8 час., на счетъ *кормовыхъ* денегъ; 2) при отправленіи на короткія разстоянія, когда переѣзд можетъ

1) По расчету, за основанія котораго должны быть приняты: общая вместительность каждаго вагона, опредѣляемая числомъ находящихся въ немъ пассажирск. мѣсть, и соображеніе, чтобы на каждаго нижн. чина приходилось мѣсто слѣдующей ширины: а) для гвард. и гренад. войскъ (всѣхъ родовъ оружія), для саперн. бат-новъ, а также для муз-товъ, бар-новъ и гор-товъ всѣхъ вообще войскъ, ѣдущихъ въ полной походной амуниціи или въ зимней одеждѣ—21 дюймъ; а если въ полной походной амуниціи и въ зимней одеждѣ—22 дюйма; б) если вышеозначенные роды войскъ и чины слѣдуютъ безъ походной амуниціи и не имѣютъ на себѣ зимней одежды то—19 дюйм.; в) для нижн. чиновъ всѣхъ прочихъ войскъ, къ какому бы они роду оружія ни принадлежали, при слѣдованіи ихъ въ полной походной амуниціи или зимней одеждѣ—19 дюйм., а въ въ полной походной амуниціи и въ зимней одеждѣ — 20 дюйм.; безъ амуниціи и зимней одежды — 18 дюйм.—
2) Устанавливаемая въ вагонахъ лошади должны быть размѣщаемы такъ, чтобы на каждую изъ нихъ приходилось пространства въ ширину: а) для осѣдланныхъ лош. тяж. кав-ін—2 ф. 8 д.; б) для неосѣдланныхъ—2 ф. 4 д.; в) для лошадей осѣдланныхъ: легкой кав-ін, пѣшей, конной и казачьей арт-ии и для верховыхъ оф-рскихъ лош. въ пѣхотѣ—2 ф. 6 д.; г) для неосѣдланныхъ лош. тѣхъ же родовъ войскъ—2 ф. 2 д.; д) для осѣдланныхъ казачьихъ лош.—2 ф. 4 д.; е) для неосѣдланныхъ казачьихъ лош.—отъ 1 ф. 8 д. до 1 ф. 10 д.; ж) для упряжныхъ лош.—отъ 1 ф. 10 д. до 2 ф. 2 д. Въ длину лош. занимаютъ отъ $7\frac{1}{2}$ до 8 ф.

быть совершенъ въ 8 час. времени и мѣѣ, кормовыя деньги не отпускаются, а люди снабжаются пищею въ пунктахъ ихъ квартированія на общемъ основаніи, т. е. или передъ отправленіемъ на желѣзн. дорогу, или по прибытіи къ мѣсту назначенія, смотря по времени отхода и прихода тѣхъ поѣздовъ, въ которыхъ они будутъ перевозиться. На отпускаемыя кормовыя деньги нижн. чины, слѣдующія отдѣльно, приобрѣтаютъ съѣстные припасы сами. б) Нижн. чины км-дъ и пересыльныхъ партій, равно какъ и новобранцевъ, при слѣдованіи—1) въ *войсковыхъ* поѣздахъ—снабжаются горячею пищею; 2) въ *пассажирскихъ* поѣздахъ—приобрѣтаютъ съѣстные припасы сами, для чего кормовыя деньги выдаются имъ на руки; 3) въ *смѣшанныхъ* поѣздахъ—продовольствуются однимъ изъ этихъ двухъ способовъ, смотря по возможности и по удобству. в) *Км-ды и части войскъ штатнаго состава*—какъ при слѣдованіи по желѣзн. дорогамъ, такъ и во время дневокъ, продовольствуются на счетъ съѣстныхъ суммъ.

Примѣч. 1) Въ случаѣ отправленія км-дъ и партій въ *пассажирскихъ* поѣздахъ, или въ такихъ *смѣшанныхъ* поѣздахъ, движеніе которыхъ, согласно росписанію, не допускаетъ снабженія людей горячею пищею, такое производится по соглашенію оф-ровъ, завѣдующихъ передвиженіями войскъ, съ упр-ями желѣзныхъ дорогъ.—2) При отправленіи всякаго рода км-дъ штатнаго и нештат. составовъ въ *войсковыхъ* или въ такихъ *смѣшанныхъ* поѣздахъ, движеніе которыхъ не затруднитъ распоряженій по заготовленію горячей пищи, нижн. чины снабжаются ею не менѣе 1 раза въ сутки.—3) Если на переѣзд нештатн. км-ды необходимо не болѣе 8 час. времени, то такое снабженіе производится на счетъ путевыхъ кормовыхъ денегъ, или передъ отправленіемъ людей на дорогу, или по прибытіи къ мѣсту назначенія, смотря по времени, назначенному для движенія поѣздовъ; если на слѣдованіе км-ды потребуются свыше 8 час., но не болѣе *сутокъ*, то нижн. чины пользуются горячею пищею или во время переѣзда, или въ пунктахъ отправленія и назначенія, согласно вышесказанному, смотря по удобству; если же на переѣзд по желѣзной дорогѣ потребуются *болѣе однихъ сутокъ*, то нижн. чины получаютъ горячую пищу: въ первыя сутки—въ пунктѣ отправленія, а въ послѣдующія—во время самаго переѣзда, за исключеніемъ того случая, когда поѣзды съ км-дами прибываютъ въ пункты назначенія послѣднихъ равнѣ положеннаго для нижн. чиновъ обѣденнаго часа.—4) При такихъ передвиженіяхъ, которыя будутъ совершаемы на значительныя разстоянія, посредствомъ нѣсколькихъ желѣзн. дорогъ, войска, во всѣхъ безъ исключенія случаяхъ, должны получать горячую пищу и во время дневокъ; причѣмъ приведенное правило должно быть соблюдаемо независимо отъ того, въ *войсковыхъ*, *смѣшанныхъ* или *пассажирскихъ* поѣздахъ будутъ отправляться км-ды.

Для учрежденія варокъ км-дамъ, отправляющимся въ *войсковыхъ* поѣздахъ, должно быть опредѣлено по линіямъ желѣзн. дорогъ необходимое число пунктовъ. Выборъ и назначеніе пунктовъ предоставляется усмотрѣнію окружныхъ штабовъ по взаимному ихъ соглашенію и по соглашенію съ упр-ями желѣзн. дорогъ чрезъ оф-ровъ, завѣдующ. передвиженіями войскъ; причѣмъ, въ облегченіе, какъ приготовленія, такъ и раздачи пищи,

выбираются для сего преимущественно города, гдѣ имѣются станціи съ отдѣльными залами для пассажировъ 3-го кл. Для км-дѣ, перевозимыхъ въ *смѣшанныхъ* поѣздахъ, пункты для снабженія людей горячею пищею избираются независимо отъ изложеннаго и сообразно росписанію движенія такихъ поѣздовъ, по соглашенію между упр-ями желѣзн. дорогъ и оф-рами, завѣдующ. передвиженіями войскъ. Приготовленіе км-дамъ *нештатнаго состава* пищи, снабженіе ихъ кухонною посудой и столовыми принадлежностями въ пунктахъ варокъ и во время двоекъ—возлагается на обязанность частей мѣстныхъ войскъ, расположенныхъ по линіямъ желѣзн. дорогъ; для чего нач-во означенныхъ частей должно быть своевременно поставляемо въ извѣстность: о часѣ, назначенномъ для обѣда или ужина, о числительности перевозимой км-ды и о родѣ потребной для нея пищи. Всѣ таковыя свѣдѣнія сообщаются письменно (а въ экстренныхъ случаяхъ и по телеграфу) тѣми нач-ками км-дѣ, по распоряженію которыхъ будутъ отправляться нижніе чины желѣзн. дорогами. Для приготовленія горячей пищи *штат. частямъ войскъ*, перевозимымъ въ нѣсколькихъ эшелонахъ, высылаются отъ этихъ частей, одновременно во всѣ пункты, избранные для варокъ, артельщики и кашевары, съ такимъ расчетомъ, чтобы въ каждомъ изъ этихъ пунктовъ высланные кашевары могли готовить пищу для всѣхъ эшелоновъ всякой отдѣльной части войскъ ко времени ихъ прибытія; при перевозкѣ же штат. частей въ одномъ эшелонѣ и въ случаѣ необходимости снабдить горячею пищею людей во время переѣзда не одинъ, а два раза—въ первомъ изъ пунктовъ, назначенномъ для варки, готовится пища высылаемыми впередъ кашеварами и артельщиками, а во второмъ—по распоряженію нач-ва мѣстныхъ войскъ, согласно сказанному о нештат. км-дахъ.

Во время самага переѣзда необходимо наблюдать, чтобы люди и лошади не имѣли недостатка въ водѣ для питья, объ изготовленіи которой въ достаточномъ количествѣ на станціяхъ отправители обязываются предупредомлять ихъ.

д) **Мѣры при перевозкѣ войскъ на судахъ.** При перевозкахъ значительнаго числа войскъ, должствующихъ находиться въ пути не болѣе 2 сутокъ, а равно при отправленіяхъ воин. чиновъ отдѣльно или малыми км-дами, горячая пища (приварокъ) на судахъ не готовится и люди продовольствуются: въ 1-мъ случаѣ—хлѣбомъ и порціями сваренаго мяса, взятыми съ собою съ мѣста отправленія, а во 2-мъ—съѣстными припасами, покупаемыми самими нижн. чинами на выдаваемые имъ на руки кормовыя деньги; при болѣе продолжительномъ же слѣдованіи крупныхъ нештат. или штат. км-дѣ водою, для нижнихъ чиновъ готовится на судахъ, или на берегу, по условію съ пароходными обществами, горячая пища. Приобрѣтеніе съѣстныхъ припасовъ для приварка производится или посредствомъ

высылаемыхъ впередъ арт-ковъ, или же съ подряда передъ началомъ сплава, въ пунктъ отправленія войскъ. Въ первомъ случаѣ арт-ковъ должно заблаговременно отправлять на пассажирскихъ пароходахъ того лица или общества, которое приняло на себя перевозку, съ такимъ расчетомъ во времени, чтобы они могли исполнить возложенное на нихъ порученіе до прибытія эшелоновъ къ пунктамъ заготовленія продуктовъ; причемъ таковыхъ арт-ковъ слѣдуетъ направлять преимущественно въ такіе попутные города, гдѣ квартируютъ войска, дабы сіи послѣднія, предувѣдомленные распорядителемъ сплава или кромъ перевозимаго отряда, могли оказать съ своей стороны полезное содѣйствіе къ дешевѣйшей закупкѣ припасовъ. Въ случаѣ покупки припасовъ войсками на мѣстѣ отправленія, всѣ продукты приобрѣтаются на весь путь плаванія до мѣста назначенія, а говядина покупается, не болѣе какъ на 2 дня, въ пунктахъ остановокъ пароходовъ, у мѣстныхъ торговцевъ, которые предупреждаются о предстоящемъ войскамъ заготовленіи припасовъ мѣстною полиціею, по предварительному съ нею сношенію наблюдающаго за сплавомъ, или нач-ка сплаваемаго эшелона.

Хлѣбъ должно, по возможности, заготовлять также на весь сплавъ; а для того, чтобы онъ на водѣ не такъ скоро портился, его слѣдуетъ перепекать въ сухари. Въ случаѣ невозможности взять съ собою, въ пунктъ отправленія, необходимое количество хлѣба, таковое заготовляется во время пути, въ городахъ, распоряженіемъ губерн, воип. нач-ковъ, которые современно предувѣдомляются объ этомъ.

Въ случаѣ перевозки съ войсками лошадей, потребный для ихъ довольствія фуражъ или берутъ съ мѣста отправленія на весь путь, или же заготовляютъ, въ удобныхъ для того пунктахъ, км-дами фуражировъ, при отправленіи которыхъ руководствуются сказаннымъ выше о км-дахъ арт-ковъ.

Для занятія квартиръ и для заготовленія подводъ въ тѣхъ пунктахъ, до которыхъ войска должны будутъ слѣдовать водою, отправляются на пассажирскихъ пароходахъ, за день до начала перевозки эшелоновъ, км-ды кварт-ровъ.

Въ случаѣ невозможности своевременнаго отправленія на пароходахъ арт-ковъ, фуражировъ и кварт-ровъ, заготовленіе приварочныхъ припасовъ, хлѣба и фуража производится черезъ подрядчиковъ въ условенныхъ пунктахъ, а распоряженія по занятію квартиръ и истребованію обывательскихъ подводъ дѣлаются немедленно по прибытіи перевозимыхъ эшелоновъ къ мѣсту назначенія.

е) **Поданіе помощи раненымъ въ сраженіи**¹⁾. Предъ сраженіемъ: 1) заблаговременно осматривается мѣстность и избираются мѣста для перевозочныхъ пунктовъ, подвижныхъ

¹⁾ Св. В. П. 1869, XVI, 739—761.

и военно-временныхъ госпиталей; 2) принимаются мѣры къ доставленію на перевязочные пункты соломы или сѣна для подстилки раненымъ; 3) около перевязочныхъ пунктовъ собираются повозки подвижныхъ госпиталей и подвижныхъ див-ныхъ лазаретовъ съ ротами носильщиковъ; если этихъ перевязочныхъ средствъ будетъ недостаточно, то они усиливаются порожними повозками провіантскихъ транспортовъ, подводами мѣстныхъ жителей, собираемыми реквизиціею, и всѣми другими средствами края, могущими споспѣшествовать возможно скорому свозу раненыхъ съ поля боя на перевязочные пункты, а изъ нихъ способныхъ къ дальнѣйшему транспорту — въ ближайшіе военно-временные госпитали; 4) назначаются на перевязочные пункты лазаретныя линейки и лазаретные служители съ носилками; 5) опредѣляется подвозъ запаса перевязочныхъ припасовъ и чистаго бѣлья изъ складовъ; 6) командуются отъ войскъ, участвующихъ въ сраженіи, и изъ резерва — врачи и фельдшера на перевязочные пункты; 7) одинъ или нѣсколько подвижныхъ госпиталей, или подвижныхъ див-ныхъ лазаретовъ, располагаются за боевыми линіями внѣ выстрѣловъ и, по возможности, около воды, въ палаткахъ, и образуютъ главные перевязочные пункты, на которые сносятся раненые; при отдаленности заднихъ линій отъ боевой передней линіи могутъ быть открываемы, кромѣ главныхъ, еще нѣсколько передовыхъ перевязочныхъ пунктовъ въ палаткахъ, для подачи первой помощи, а сзади ихъ, также въ палаткахъ, задніе перевязочные пункты для производства хирургическихъ операцій и дальнѣйшаго пособія; перевязочные пункты и госпитали означаются днемъ флагами, а ночью фонарями; 8) изготовляется заблаговременно пища и питье для раненыхъ; 9) приближаются къ полю сраженія одинъ или нѣсколько военно-временныхъ госпиталей, смотря по надобности, для открытія ихъ, взамѣнъ подвижныхъ, въ возможно непродолжительномъ времени; 10) снаряжаются транспорты для отправки раненыхъ въ дальнѣйшіе военно-временные госпитали, причѣмъ они снабжаются всѣмъ необходимымъ для больныхъ въ пути; 11) на перевязочные пункты назначается нѣсколько писарей отъ войскъ, для записыванія чиновъ, именъ, фамилій и командъ раненыхъ въ книги, которыя, по окончаніи дѣйствій на перевязочныхъ пунктахъ, представляются въ полевой штабъ арміи.

Во время сраженія: 1) отъ каждаго изъ перевязочныхъ пунктовъ, при одномъ врачѣ и фельдшерахъ, сколько отдѣлить можно, отряжаются легкія повозки и носильщики съ носилками къ боевымъ линіямъ, для поднятія раненыхъ и доставленія ихъ на главные, передовые и задніе перевязочные пункты; 2) ротн., эск. и б-рейные фельдшера, остающіеся при своихъ частяхъ, подаютъ первую помощь раненымъ и передаютъ ихъ носильщикамъ; 3) большія госпитальныя линейки остаются при пере-

вязочныхъ пунктахъ и назначаются для препровожденія, въ нѣсколько оборотовъ, въ ближайшіе военно-временные госпитали тѣхъ изъ раненыхъ, которые, за подаемъ первоначальнаго врачебнаго пособія, могутъ безъ вреда перенести такой перевѣздъ; 4) всѣмъ раненымъ, по поступленіи на перевязочный пунктъ, дѣлается соотвѣтственная перевязка, а кому нужно даются внутреннія лекарства; ослабѣвшіе подкрѣпляются виномъ и пищею; обнаженные снабжаются одеждою; всѣмъ вообще дается защита отъ непогоды или солнечнаго зноя, и непосредственно послѣ боя—отдыхъ и успокоеніе; 5) тѣмъ изъ раненыхъ, которыхъ состояніе неотложно того требуетъ, немедленно производятся операціи; на прочихъ раненыхъ приступаютъ къ нимъ не ранѣе, какъ послѣ отдыха и успокоенія сномъ; ни одинъ изъ утомленныхъ раненыхъ, какъ бы ни казалось незначительнымъ раненіе его, не долженъ быть отправляемъ въ дальній транспортъ до подкрѣпленія въ силахъ пищею и сномъ¹⁾; 6) безнадежные немедленно переносятся въ особыя палатки или въ отдѣльное зданіе, если есть такое, и поручаются священникамъ для христіанскаго напутствія и приобщенія Св. Таинъ; для ухода за ранеными приставляются фельдшера и служители; послѣдніе немедленно выносятъ тѣла умершихъ.

• По окончаніи сноса съ поля сраженія и по распредѣленіи раненыхъ, врачи и фельдшера, командированные отъ войскъ, по минованіи въ нихъ надобности, возвращаются въ свои км-ды, сопровождая въ лазаретныхъ линейкахъ тѣхъ изъ раненыхъ, которые, по степени раненія, не требуютъ леченія въ госпиталѣ. Расположенные близъ поля сраженія госпитали, по совершенномъ очищеніи своемъ, при первой возможности, возвращаются къ войскамъ²⁾.

V. Обязанности медиковъ³⁾.

а) Старшій врачъ подчиненъ въ служебномъ отношеніи полк. к-ру, къ которому и обращается со всѣми представленіями, какъ объ отпускѣ всего нужнаго по положенію для леченія больныхъ, такъ и о мѣрахъ предупрежденія болѣзни; къ своему же медіц-му нач-ву относится онъ, помимо полк. к-ра, только собственно по медіц-ой части; но если бы полк. к-ръ противился такимъ законнымъ представленіямъ медіка, отъ котораго происходилъ бы явный вредъ здоровью нижн. чиновъ, то ст. врачъ, въ такомъ случаѣ, имѣетъ право помимо полк. к-ра донести о томъ своему медіц. нач-ву.

Обязанности ст. врача по полку 4): 1) Прилагаетъ неусыпное попеченіе о сбереженіи здоровья нижн. чиновъ и всемѣрно

¹⁾ Тамъ же, ст. 727. — ²⁾ Тамъ же, ст. 761. — ³⁾ Св. В. П. ч. III, кн. I, ст. 128—200 и прод. IV и VI.—⁴⁾ Тамъ же, см. ст. 137—155.

старается предупредить болѣзни. 2) Всякое утро представляет полк. к-ру суточную вѣдомость о состояніи больныхъ. 3) Съ разрѣшенія полк. к-ра осматриваетъ, какъ можно чаще, а особенно зимою, казармы или квартиры, въ которыхъ расположены нижн. чины; обо всемъ, относящемся къ сохраненію здоровья людей, каждый разъ доноситъ полк. к-ру. На немъ лежитъ завѣдываніе лазаретомъ полка; а если полкъ расположенъ въ мѣстѣ, гдѣ есть военный госпиталь, то ст. врачъ завѣдуетъ *околодкомъ* и *приемнымъ отд-іемъ*, а также не менѣе 2 разъ въ недѣлю посѣщаетъ военные госпитали, для осмотра находящихся въ нихъ своихъ больныхъ и для присутствованія при каждой выпискѣ больныхъ ¹⁾. 4) Не менѣе раза въ мѣсяцъ свидѣтельствуетъ всѣмъ нижн. чиновъ, чтобы удостовѣриться не утаиваютъ ли они венерической и другихъ прилипчивыхъ болѣзней; а въ случаѣ появленія эпидеміи или заразы, осмотръ этотъ производитъ и чаще, смотря по степени важности болѣзней, причѣмъ осматриваетъ также жепъ и дѣтей нижн. чиновъ; а если люди расположены по квартирамъ, то вникаетъ и въ состояніе здоровья ихъ хозяевъ; обо всемъ замѣченномъ доноситъ полк. к-ру и див-ному доктору, въ томъ случаѣ, если болѣзнь важна и угрожаетъ заразою. 5) О найденныхъ при осмотрѣ ротъ, эск-новъ или км-дъ недостаткахъ, имѣющихъ вредное вліяніе на здоровье людей, доводитъ до свѣдѣнія полк. к-ра и медиц. нач-ва, излагая вмѣстѣ съ тѣмъ письменно и мнѣніе свое о средствахъ къ исправленію означенныхъ недостатковъ ²⁾. 6) Въ казармахъ и на квартирахъ наблюдаетъ за качествомъ солдатской пищи, питья, съѣстныхъ припасовъ, также повѣряетъ въ чемъ и какъ готовятъ пищу. 7) При парадахъ, ученьяхъ и разводахъ, находится самъ лично или командируетъ бат-наго врача съ фельдшеромъ и со всѣми необходимыми принадлежностями, для подаванія помощи; причѣмъ наблюдаетъ, чтобы при ученьяхъ находилась и лазаретная повозка. 8) Пользуется больныхъ шт. и об. оф-ровъ, ихъ женъ и дѣтей (прописывая для нихъ лекарства изъ полковой аптеки). 9) По предписанію полк. к-ра свидѣтельствуетъ рапортующихъ больными шт. и об. оф-ровъ и доноситъ о состояніи ихъ здоровья со всею справедливостью. 10) Свидѣтельствуетъ неспособныхъ къ службѣ нижн. чиновъ (см. стр. 169). Признаваемымъ неспособными къ службѣ и всѣмъ чинамъ полка, просящимся по болѣзни въ отпускъ или отставку, выдаетъ свидѣтельства. 11) При расположеніи полка по квартирамъ составляетъ по возможности медико-топографическое описаніе мѣстъ расположенія полка.

1) Пр. В. М. 1838 № 284.—2) Осмотръ людей по ротамъ, на квартирахъ и въ казармахъ, ст. врачъ можетъ поручить и бат-нымъ врачамъ; развѣздъ по бат-намъ и ротамъ дѣлается по назначенію полк. к-ра, для чего употребляются состоящія при полку подземныя лошади.

Обязанности врача по лазарету ¹⁾. Онъ всякое утро свидѣтельствуемъ всѣхъ приходящихъ изъ ротъ слабыхъ и заболѣвшихъ, причемъ старается отличать болѣзни настоящія отъ притворныхъ, и о притворяющихся больными доводитъ до свѣдѣнія ротн. или полк. к-ра. Равномѣрно доносить полк. к-ру, если замѣчаетъ, что число больныхъ умножается преимущественно какою либо одною болѣзнію, или отъ худаго за людьми призора въ ротахъ и эск-нахъ, или отъ вліянія прилипчивой и повальной болѣзни, и отъ задержанія больныхъ въ ротахъ; а также, если поступить въ лазаретъ больной отъ побоевъ, или другаго насилія, или по какому либо необыкновенному случаю. Ст. врачъ наблюдаетъ, чтобы приводимымъ въ лазаретъ съ маловажными болѣзнями оказаны были надлежащія пособія; другихъ же больныхъ или отправляетъ въ госпиталь, или помѣщаетъ въ особо для сего назначенной комнатѣ. Если, при разбросанномъ расположеніи полка, слишкомъ далеко пересылать больныхъ въ полковой лазаретъ, то ст. врачъ долженъ снабдить бат-ныхъ врачей достаточнымъ количествомъ лекарствъ и аптечныхъ припасовъ, равно и нужнѣйшими лазаретными вещами, и донести о томъ медиц-му нач-ву. Однако же врачъ въ такомъ случаѣ, по крайней мѣрѣ, разъ въ м-ць посѣщаетъ больныхъ отдѣльныхъ бат-новъ.

Обязанности ст. врача во время лагеря и на бивакахъ ²⁾. Онъ указываетъ мѣры для устраненія по возможности вреднаго вліянія мѣстоположенія лагеря на здоровье людей; обращаетъ особенное вниманіе на съѣстные и питейные припасы, доставляемые маркитантами; наблюдаетъ, чтобы больные были помѣщаемы подъ крышею, особенно на ночь, и вообще старается устроить лазаретъ въ наиболѣе сухомъ и удобномъ мѣстѣ; наблюдаетъ также, чтобы вблизи лазарета поддерживался всегда небольшой огонекъ, для просушиванія и согрѣванія бѣлья и другихъ вещей. Въ подобный полевой лазаретъ помѣщаетъ единственно больныхъ, одержимыхъ легкими болѣзнями; прочихъ же, при первомъ удобномъ случаѣ, отправляетъ въ ближайшіе мѣстные лазареты или госпитали.

б) Бат-ный (младшій врачъ) или ординаторъ ³⁾ состоитъ подъ прямымъ нач-вомъ п. к-ра и старш. врача. Осматривая больныхъ въ полковомъ лазаретѣ 2 раза въ день, бат. врачъ наблюдаетъ, чтобы въ палатахъ былъ чистый воздухъ, чтобы постельное и прочее бѣлье въ должное время было перебиваемо, всѣ легкія наружныя раны перевязаны чистыми бинтами; злокачественныя же язвы или значительныя раны дол-

¹⁾ Св. В. П. ч. III, кн. I, ст. 156—198. — ²⁾ Тамъ же, ст. 199 и 200. — ³⁾ Тамъ же, ст. 201—217. Бат-ные врачи частей, расположенныхъ въ мѣстахъ, гдѣ находятся госпитали, прикомандировываются къ этимъ госпиталимъ. Пр. В. М. 1858 № 284.

женъ перевязывать самъ. По окончаніи утренняго смотра въ лазаретѣ, бат. врачъ обязанъ посѣщать въ казармахъ солдатскихъ женъ и дѣтей, выписывать нужныя для нихъ лекарства изъ полк. аптеки и ежедневно о такихъ больныхъ давать знать запискою старшему врачу. Бат-ные врачи дежурятъ въ лазаретѣ по-суточно. Деж-й врачъ обязанъ наблюдать за качествомъ пищи и питья, за исправною раздачею лекарствъ и за точнымъ исполненіемъ фельдшерами и лазарет. служителями ихъ обязанностей; прибывающимъ больнымъ подаетъ первое пособіе, и не только днемъ, но и ночью, посѣщаетъ трудно больныхъ; о вновь прибывшихъ, сомнительныхъ и трудно больныхъ доносить немедленно ст. врачу. Если въ мѣстѣ расположенія лазарета случится съ кѣмъ либо ударъ, переломъ члена, важный ушибъ, сильное кровотеченіе, или другой подобный случай, требующій скорого медицинскаго пособія, то деж-й врачъ, по приказанію п. нач-ва, долженъ безотлагательно отправиться на мѣсто происшествія, но только на самое короткое время; ни въ какомъ же другомъ случаѣ не можетъ онъ оставлять лазаретъ, въ которомъ попеченіе о трудно больныхъ остается на его отвѣтственности. При посѣщеніи лазарета нач-комъ, деж-й врачъ долженъ его встрѣтить, показать ему всѣхъ больныхъ и объяснить положеніе тѣхъ, о которыхъ нач-къ будетъ особенно спрашивать. Безъ дозволенія деж. врача никто не имѣетъ права посѣщать больныхъ, кромѣ нач-ковъ ихъ. Обязанности медиц-хъ чиновъ въ походѣ и во время военныхъ дѣйствій изложены подробно въ ст. 58—80, кн. II, ч. III Св. В. П.

В. ОБУЧЕНІЕ ВОЙСКЪ.

I. Занятіе съ нижними чинами.

а) Обученіе молодыхъ солдатъ ¹⁾.

Успѣхъ обученія молодыхъ солдатъ главнѣйше зависитъ отъ обращенія съ ними. Обучающіе должны помнить, что если мол. солдатъ не исполняетъ чего-либо, или исполняетъ дурно, то это происходитъ, за весьма рѣдкими исключеніями, не отъ нерадѣнія, а отъ непониманія требованій; помочь этому можно только терпѣливымъ и кроткимъ объясненіемъ мол. солдату того, что онъ долженъ дѣлать, а не взысканіями. Взысканія въ подобныхъ случаяхъ могутъ только окончательно запугать и ошеломить молодого солдата. Только за неисполнительность, происходящую отъ нерадѣнія, должно взыскивать по мѣрѣ вины.

Необходимо обращать вниманіе на выборъ учителей, которые

¹⁾ Воин. Уст.: Пѣх. Сл. 1869, ч. I; Кав. Сл. 1869, ч. I.

должны соединять терпѣніе при обученіи со способностью понятно и толково объяснять дѣло. При распредѣленіи занятій должно быть соблюдаемо правило: *не переходитъ прежде къ слѣдующему уроку, какъ когда молодой солдатъ совершенно пойметъ и усвоитъ урокъ предъидущій*; для сего необходимо раздѣлять молодыхъ солдатъ на нѣсколько разрядовъ, согласно съ сдѣланными каждымъ изъ нихъ успѣхами.

Ежедневное распредѣленіе занятій предоставляется усмотрѣнію частныхъ нач-ковъ, съ наблюденіемъ того правила, чтобы физическія упражненія не слѣдовали одно за другимъ. Вообще употреблять на занятія съ молодыми солдатами не болѣе $3\frac{1}{2}$ часовъ въ день, т. е. $2\frac{1}{2}$ час. утромъ и 1 часъ вечеромъ, считая въ томъ числѣ и короткіе отдыхи, которые въ продолженіи ученія должно давать мол. солдату чаще или рѣже, смотря по его силамъ.

При началѣ обученія мол. солдатъ ружейн. приѣмамъ строго рекомендуется обращать вниманіе на точность исполненія км-дныхъ словъ, а не на короткость и единовременность; послѣднія придуть сами собою, когда молодой солдатъ привыкнетъ къ обращенію съ ружьемъ: требованіе короткости исполненія въ началѣ пріучаетъ мол. солдата къ суетливости и неестественной натяжкѣ корпуса.

При первоначальномъ обученіи мол. солдатъ строю и ружейнымъ приѣмамъ, отнюдь не слѣдуетъ ставить большаго числа ихъ въ одну шр-гу, ибо при этомъ обучающему трудно слѣдить за всѣми; исправляя ошибки и неправильности однихъ, онъ утомляетъ другихъ, остающихся въ болѣе или менѣе напряженномъ положеніи; наконецъ, солдаты, стоящіе въ отдаленіи отъ учителя, дурно видятъ и слышатъ показываемое и объясняемое.

Образованіе молодыхъ солдатъ должно вести въ постепенности, указанной на стр. 580—584 и 636—637. Дабы рядовые, кромѣ умѣнья и навыка исполнять все требуемое отъ нихъ въ строю, знали и понимали свои служебныя обязанности, въ ротахъ и эск-нахъ преподаются имъ *свѣдѣнія обязательныя для каждаго рядоваго* ¹⁾; свѣдѣнія эти должны быть усвоены въ первый же годъ его службы. Въ первыя двѣ недѣли мол. солдатъ начинаетъ учить 10-ть заповѣдей, «Отче нашъ» и «Вѣрую» (если онъ христіанинъ), имена Особъ Императорской Фамиліи, въ какомъ десяткѣ, полувз-дѣ, ротѣ, бат-нѣ (эск-нѣ, див-нѣ) полку служить, имена ближайшихъ нач-ковъ ²⁾ и какъ ихъ титуловать, отвѣчая имъ; какія полкъ имѣетъ отличія за военные подвиги. вмѣстѣ съ этимъ дядька долженъ объяснить мол. солдату значеніе знамени.

Съ 3-й недѣли начинаютъ читать мол. солдатамъ (по 2 раза въ недѣлю по $\frac{1}{2}$ часа) относящіяся до рядоваго постановленія: 0

1) См. въ прил. на стр. 1023, № 1.—2) До главнокомандующаго включительно.

дисциплинѣ, о порядкѣ внутр. службы, о казен. отпускѣ довольствія, объ обязанностяхъ часоваго, о наградахъ по службѣ, о нравственности и христіанск. обязанностяхъ. Читать слѣдуетъ внятно, объясняя не понятное. Обучение указанному и чтеніе законовъ продолжается и въ послѣдующее время.

Съ перваго же мѣсяца мол. солдатъ въ кав-іи начинается обучаться чисткѣ лошади.

Во 2-мъ мѣсяцѣ мол. солдату въ пѣхотѣ выдается полная походная амуниція, причемъ объясняется содержаніе ея въ исправности; въ кав-іи мол. солдатъ съ этого времени ознакомливается со всѣми частями сѣдла, ихъ названіемъ и назначеніемъ; указываются правила взнуздыванія и сѣдланія сперва на деревянныхъ, а потомъ на строев. лошадяхъ.

Въ кав-іи, приступая къ обученію ѣздѣ, необходимо заставлять мол. солдата ѣздить безъ шпоръ, но со стремянами, чтобы дать ему возможность приобрѣсть въ сѣдлѣ болѣе твердости и увѣренности въ посадкѣ, безъ которыхъ страхъ упасть съ лошади дѣлаетъ его мало внимательнымъ къ словамъ обучающаго; со временемъ же, по мѣрѣ успѣховъ мол. солдата, заставляютъ его ѣздить безъ стремянъ, до тѣхъ поръ, пока онъ получитъ увѣренность въ посадкѣ, тогда опять можно заставить его ѣздить со стремянами, но вообще длиннѣе положенной мѣры, укорачивая ихъ постепенно до настоящей мѣры въ продолженіи послѣднихъ уроковъ. *Первые уроки должны быть всл на шагу*, а развитіе понятій мол. солдата должно уже опредѣлить постепенность послѣдовательныхъ уроковъ. Когда молодой солдатъ, при окончательномъ обученіи его со стремянами, утвердится въ посадкѣ, то ему даются шпоры, и затѣмъ обучающій начинаетъ учить его по барьеру безъ корды.

Къ концу 6-го мѣс. молодой солдатъ долженъ быть окончательно приготовленъ къ исполненію должностей, въ которыя наряжаютъ рядовыхъ.

б) Строевыя занятія со старослужащими ¹⁾).

1) *Въ пѣхотѣ*. Солдаты, поступившіе во фронтъ, на столько бываютъ тверды во всемъ, составляющемъ подготовку къ сомкн. строю, что часто возвращаться съ ними къ выправкѣ и приемамъ не слѣдуетъ. Въ теченіи зимы время одиночнаго образованія употреблять преимущественно на: 1) чтеніе изъ Свода Военныхъ Постановленій того, что для нижн. чиновъ относится, въ особенности изъ «Наказа войскамъ» и изъ «Уставовъ о гарнизонной и сторожевой (аванпостной) службахъ»; 2) подготовку къ стрѣльбѣ (исключая стрѣльбу холостыми патронами и при-

¹⁾ Тамъ же.

цѣбливаніе со станка); 3) фехтованіе; 4) гимнастику; 5) повѣрку знанія сигналовъ.

Всѣ отрасли одиночнаго солдатскаго обученія должны быть подвигаемы разомъ: такъ: 1) Ежедневно занятія начинать съ пригтовительныхъ гимнастическихъ движеній, употребляя на это не болѣе 15 мин. и обращая вниманіе, чтобы движенія исполнялись правильно, бойко, живо, отнюдь не вяло. Въ этомъ занятіи непременно должны участвовать всѣ мастеровые; воспрещается безусловно собирать ихъ въ мастерскія для работъ ранѣе окончанія пригтовительныхъ гимнастическихъ движеній. 2) Ежедневно, въ продолженіе 15 мин., прикладка и прицѣбливаніе съ руки въ небольшія мишеньки, наклеенныя на окнахъ и стѣнахъ. Упраженія въ прикладкѣ производить по возможности чаще въ полной походной амуниціи. 3) Полчаса времени на занятія теоріею стрѣльбы, правилами разборки, сборки, обращенія, сбереженія ружья и прочаго, до стрѣлковаго образованія относящагося. 4) Фехтованіе и одиночное строевое обученіе. На оба эти занятія—часть времени. Раздѣливъ людей на двѣ очереди, одну половину занимать фехтованіемъ, другую—одиночнымъ строевымъ ученіемъ. Черезъ полчаса времени очереди мѣняются занятіями. 5) Наконецъ, часть времени опредѣлять: на чтеніе обязанностей внутренней, гарнизонной и сторожевой службы. Повѣрку знанія сигналовъ—изрѣдка производить по вечерамъ.

Изъ числа старослужащихъ въ каждой ротѣ избирается не менѣе 3 чел. изъ лучшихъ въ нравственномъ отношеніи и способныхъ быть учителями въ запасн. бат-нахъ; эти люди особенно готовятъ по всѣмъ предметамъ рекрутскаго образованія и умѣны обучать новобранцевъ ¹⁾.

2) Въ *кав-и*—рядовые въ послѣдующіе годы своей службы должны быть утверждаемы въ знаніяхъ, требуемыхъ отъ молодыхъ солдатъ, и кромѣ того должны постепенно совершенствоваться въ ѣздѣ, требуя, чтобы движенія различными аллюрами были исполнены съ большею правильностію, чтобы рысь была отчетлива и въ одинаково-вѣрномъ размѣрѣ; приготавливаемыхъ въ ун. оф-ры обучаютъ, сверхъ того, ѣздѣ манежнымъ галопомъ съ правой и съ лѣвой ноги.

Должно обращать особенное вниманіе на утвержденіе старослужащихъ въ знаніи обязанностей ихъ въ различныхъ должностяхъ, въ которыя они бываютъ паряжаемы.

в) Научное образованіе и пригтовленіе рядовыхъ въ ун. оф-ры и учителя ²⁾.

1) Въ *плхотъ* и въ *кав-и*. Грамотѣ обучаются молодые солдаты послѣдняго набора и рядовые, состоящіе въ рот. (эск.)

¹⁾ Ц. Гл. шт. 1873 № 177.—²⁾ Пр. В. М. 1875 № 52.

школахъ. Занятія грамотою съ мол. солдатами начинаются послѣ перваго лѣтняго сбора и продолжаются до втораго лѣтн. сбора; они возлагаются на ун. оф-ровъ и болѣе грамотн. рядовыхъ и производятся въ свободное время отъ службы и строеваго обученія. Для подготовленія рядовыхъ къ занятію должностей, требующихъ болѣе твердыхъ познаній въ грамотности, а также къ поступленію въ полковыя (бат-ныя) учебныя км-ды, въ ротяхъ (эск-нахъ) учреждены *ротныя (эск-ныя) школы*. Въ нихъ избираются рот. (эск.) к-рами лучшіе рядовые въ числѣ не менѣе 12 ($\frac{2}{3}$ мол. солдатъ). Обученіе возлагается на одного изъ младш. об. оф-ровъ, въ помощь которому назначается лучшій по грамотѣ ун. оф-ръ (если оф-ра нѣтъ, то въ школѣ обученіе возлагается на ун. оф-ра). Отвѣтственность за успѣшное обученіе нижн. чиновъ въ ротн. (эск.) школахъ возлагается на ротн. и эск. к-ровъ; общее наблюденіе за обученіемъ лежитъ на обязанности бат. (а въ кав-іи—див-ныхъ к-ровъ. Въ ротн. (эск.) школахъ преподаются: *чтеніе, письмо и ариѳметика* (4 дѣйствія надъ цѣлыми числами и умѣніе рѣшать въ умѣ и письменно задачи на сложеніе и вычитаніе). Курсъ продолжается въ періодъ времени отъ одного лѣтняго сбора до другаго. Занятія производятся ежедневно, для чего обучающіеся въ школахъ освобождаются отъ тѣхъ нарядовъ, которые препятствовали бы правильному ходу занятій. Передъ началомъ лѣтн. сборовъ бат. (див.) к-ры обязаны производить повѣрочныя испытанія обучающимся въ школахъ, представляя экзаменные листы полк. к-ру, который о результатѣ экзамена объявляетъ въ приказѣ по полку. По окончаніи испытанія школы распускаются.

Приготовленіе рядовыхъ къ строевымъ ун. оф-рскимъ должностямъ и вообще въ учителя для ротъ и эск-новъ, по всѣмъ отраслямъ образованія, производится въ *учебной км-дѣ*, при штабѣ каждаго полка и отдѣльнаго бат-на. Число обучаемыхъ—не менѣе половины штатнаго числа ун. оф-ровъ части; о числѣ нижн. чиновъ отъ каждой роты и эск-на, назначаемыхъ въ учебн. км-ду, объявляется въ приказѣ по полку. Срокъ обученія—одногодичный, т. е. отъ одного лѣтняго сбора до другаго. Въ учебн. км-ду назначаются люди младшихъ сроковъ не позже, какъ на 2-мъ году службы; они должны быть избираемы изъ самыхъ достойныхъ по нравственности, способнѣйшихъ и обладающихъ свѣдѣніями, указанными ниже. Кромѣ строевыхъ, въ учебн. км-ду, въ пѣхотѣ, назначаются ротн. бар-ки и гор-ты, по 2 на полкъ и по 1 на бат-нѣ, изъ имѣющихся въ виду для назначенія въ бат. бар-ки и гор-ты.

Для завѣдыванія км-дою, назначается оф-ръ (на правахъ ротн. к-ра); въ помощь ему: въ пѣх. полку—2 об. оф-ра, въ кав. полку и въ отд. бат-нѣ—1 об. оф-ръ; кромѣ того назначаются въ км-ду: въ пѣх. полку—3 ун. оф-ровъ, а въ кав. полку и отд. бат-нѣ—

3 ун. оф-ра. Общее наблюдение за км-дою возлагается на одного изъ шт. оф-ровъ.

Учебн. км-да собирается осенью. Предназначенные къ поступленію въ км-ду испытываются комиссіею (изъ указаннаго выше шт. оф-ра, оф-ра завѣдующаго школою и его помощниковъ, подъ предсѣдательствомъ полк. к-ра): въ строевомъ образованіи, въ познаніяхъ, требуемыхъ отъ каждаго рядоваго, и въ знаніи чтенія, письма и ариѳметики въ томъ объемѣ, какъ эти предметы преподаются въ ротн. и эск. школахъ (см. стр. 1024).

Въ учебн. км-дѣ преподаются: *Законъ Божій, чтеніе и письмо, ариѳметика* (дѣйствія надъ простыми и именованными числами, понятіе о простыхъ дробяхъ), *воинскіе уставы*: а) служба въ гарнизонѣ—общія понятія о к-лахъ, обязанности час-го, разводящаго, патруля, кошвоя, старш. ун. оф-ра въ к-лѣ и нач-ка к-ла, смѣна, нарядъ на пожары и на погребеніе; б) служба строевая: часть практическая—одиночное обученіе, расчетъ шр-ги, вз-да и роты (въ кав-ій—эск-на), обязанности ун. оф-ра; часть теоретическая—правила одиночнаго обученія, разсыпной строй; окопы, свѣдѣнія изъ ротн. (въ кав-іи—изъ эск-го) ученья; в) лагерная служба; г) полевая служба—бивакъ, сторожевая служба, походъ; *устройство войскъ* (общія понятія), *внутренняя служба* (раздѣленіе роты или эск-на, нач-вующіе нижн. чины, завѣдующіе частями хозяйства, ротн. писарь, внутренній порядокъ, нарядъ въ должности), *прохождение службы нижн. чиновъ, денежное и вещевое довольствіе, свѣдѣнія по военно-судной части, ручное оружіе, стрѣльба, глазом. опредѣл. разстояній, военная гигиена*; въ кав-іи сверхъ того: вольтижированіе и фехтованіе, сѣдловка и свѣдѣнія о сбереженіи лошади,ковка; чтеніе топографическ. картъ.

Ежегодно, весною, обучавшимся въ км-дѣ производится испытаніе въ особой комиссіи, состоящей, подъ предсѣдательствомъ к-ра полка, изъ членовъ, назначенныхъ имъ бат-ныхъ и рот-ныхъ к-ровъ.

Нижн. чины, по окончаніи курса, возвращаются въ тѣ роты и эск-ны, изъ которыхъ зачислены; успѣшно окончившіе ученіе удостоиваются производства въ ун. оф-ры на открывшіяся вакансіи по представленію ротн. и эск. к-ровъ.

Нижн. чины, неспособные къ продолженію курса и неодобрительнаго поведенія, отчисляются отъ учебн. км-ды во всякое время, приказомъ по полку.

2) *Въ крѣпост. полкахъ и бат-нахъ* ¹⁾ въ школы назначаются по 1 ун. оф-ру и по 5 рядовыхъ отъ каждой роты, преимущественно нѣсколько знающихъ уже грамоту, расторопныхъ, болѣе умственно развитыхъ и хорошаго поведенія. Люди эти, на все время ихъ обученія, увольняются отъ такихъ служебнхъ

¹⁾ Св. В. П. ч. III, кн. I, прил. II къ ст. 335 по VI прод.

обязанностей, которыя могли бы отвлекать ихъ отъ занятій въ школѣ. Завѣдываніе школою поручается способнѣйшему и болѣе свѣдущему изъ оф-ровъ, а въ помощь къ нему назначаются: въ полку 3-хъ бат-наго состава—по 2 оф-ра, а въ полкахъ 2-хъ бат. состава и въ отдѣльныхъ крѣп. бат-нахъ—по 1-му.

Нижніе чины обучаются: Закону Божию, составленію дѣловыхъ бумагъ, разборкѣ и сборкѣ ружей и теоріи стрѣльбы, чтенію, правильному письму подѣ диктовку и основнымъ правиламъ ариѳметики, а также имъ сообщаются главнѣйшія свѣдѣнія по части: инж-ой и арт-ой, и они ознакомливаются съ геометрическими фигурами и съ существеннѣйшими изъ ихъ свойствъ. Окончившіе съ особымъ успѣхомъ курсъ обученія въ полк. и бат-ныхъ школахъ производятся, предпочтительно предѣ другими нижн. чинами, на вакансіи въ ун. оф-ры.

5) Для образованія нижн. чиновъ арт-и¹⁾ учреждены учебн. км-ды: б-рейныя, парковыя, ротныя, бр-дныя и крѣп. арт-скія.

Б-рейныя, парковыя и ротн. учебн. км-ды, составляя подготовительное учрежденіе для комплектованія бр-дныхъ и крѣп. учебн. км-дъ, служатъ въ тоже время къ приготовленію людей въ званія бомбардировъ, лаборатористовъ и наводчиковъ для своихъ частей.

Въ составъ первыхъ км-дъ назначаются к-ромъ части: обучающіеся рядовые—въ размѣрѣ 10% всего штатнаго числа ряд-хъ, 1 об. оф-ръ—завѣдывающимъ км-дою, и въ помощь ему: въ км-дахъ не болѣе 20 нижн. чиновъ—1 фей-ръ, а въ км-дахъ болѣе сего—2 фей-ра. Ряд-ые назначаются изъ состоящихъ на службѣ не болѣе 1 года.

Учебный курсъ 1-голичный; преподаются: 1) русская грамота 2) ариѳметика и 3) арт-ія. На ряду съ классными занятіями нижн. чины обучаются фронту, внутренней и к-льной службѣ и гимнастикѣ. Для духовнаго назиданія приглашается ближайшій полк. или мѣстный свящ-къ, если это, по квартирному расположенію частей войскъ, не встрѣтитъ затрудненія.

Испытаніе обучавшихся, по окончаніи курса, производится въ присутствіи к-ра и наличныхъ оф-ровъ части. Лучшіе изъ окончившихъ образованіе производятся, по представленію завѣдывающаго учебн. км-дою, на вакансіи, въ бомбардиры.

Бр-дныя и крѣп. арт-скія учебн. км-ды имѣютъ назначеніемъ готовить нижн. чиновъ въ фей-ры. Въ км-ды поступаютъ, по назначенію к-ровъ частей, ряд-ые, окончившіе съ успѣхомъ обученіе въ б-рейныхъ, парковыхъ или ротныхъ км-дахъ или хотя и не бывшіе въ означенныхъ км-дахъ, но которые выдержатъ соотвѣтственное курсу сихъ км-дъ испытаніе, и вообще удовлетворяющіе вполнѣ всѣмъ нравственнымъ и служебнымъ условіямъ, требуемымъ отъ фей-ра. Число обучающихся рав-

1) Пр. в. м. 1873 № 266.

няется $\frac{1}{2}$ штатнаго числа фей-ровъ, въ сихъ частяхъ положеннаго. Для обученія въ км-дахъ, назначаются: об. оф-ры—по 1-му на каждые 15 обучающихся. Старшій изъ этихъ оф-ровъ есть завѣдывающій км-дою, на правахъ ротн. к-ра, и отвѣчаетъ за строевое образованіе обучающихся нижн. чиновъ. Въ помощь оф-рамъ, для обученія нижн. чиновъ, назначаются к-рами бр-дъ и крѣп. арт-и по 1 фей-ру на 10 обучающихся; одинъ изъ этихъ фей-ровъ назначается за старшаго, на правахъ фельд-ля. Обученіе въ бр-дныхъ и крѣп. арт-хъ км-дахъ продолжается 2 г. и дѣлится на два курса—*младшій* и *старшій*. Въ младшій курсъ допускаются нижн. чины, прослужившіе не болѣе 2 л., а въ старшій—прослужившіе не болѣе 3 л.; причѣмъ отъ послѣднихъ требуется знаніе всего пройденнаго въ младшемъ курсѣ. Учебный курсъ составляютъ: 1) русскій языкъ, 2) ариметика, 3) геометрія, 4) арт-ія, 5) фортификація и 6) свѣдѣнія о лошади и ковкѣ (для пѣшей и конной арт-и). Кромѣ того, нижн. чины обучаются фронту, всѣмъ отраслямъ строевой службы и упражняются въ тѣхъ практическихъ арт-хъ занятіяхъ, которыя необходимы для приобрѣтенія полныхъ понятій о главныхъ спеціальныхъ обязанностяхъ будущей ихъ службы, а также въ гимнастикѣ; въ бр-дныхъ же км-дахъ всѣ нижн. чины обучаются конному строю, а чины старшаго курса пѣшихъ б-рей и всѣ чины конно-арт-хъ б-рей обучаются еще верховой ѣздѣ. Назначеніе для сего отъ б-рей запряженныхъ орудій и строев. лошадей, съ полнымъ сѣдельнымъ приборомъ, предоставляется к-ру бр-ды.

Примѣч. Въ крѣп. учебныхъ км-дахъ нижн. чины обучаются дѣйствию изъ орудій также и въ зимнее время въ одной изъ закрытыхъ б-рей, куда должны быть сгруппированы орудія всѣхъ имѣющихся въ крѣп. арт-и калибровъ и всѣ установки съ полною принадлежностію.

Въ лѣтнее время, учебныя занятія въ км-дахъ прекращаются и нижн. чины и оф-ры, въ нихъ состоящіе, обращаются въ свои части.

Годичныя испытанія обучающихся производятся въ присутствіи к-ра и наличныхъ шт. оф-ровъ бр-ды или крѣп. арт-и и при оф-рахъ, состоящихъ въ учебн. км-дѣ.

Рядовые хорошаго поведенія, успѣшно окончившіе въ учебн. км-дахъ курсъ ученія и знающіе твердо строевую службу, производятся въ фей-ры, на вакансіи, по удостоенію и представленію ближайшаго ихъ нач-ва.

Фей-ры, состоящіе въ помощь оф-рамъ, за особое усердіе къ обученію нижн. чиновъ и хорошее поведеніе, производятся изъ младшихъ въ старшіе, и, кромѣ того, по окончаніи годичнаго курса, смотря по заслугамъ, выдаются имъ наградныя деньги, съ утвержденія к-ра бр-ды или крѣп. арт-и, въ размѣрѣ отъ 5 до 10 р. на каждого, изъ суммы, назначенной на награды. Если въ числѣ переводимыхъ изъ младшаго въ старшій курсъ ока-

• жутся канониры, то они производятся, при переводѣ, въ бомбардиры, не стѣсняясь, имѣются ли вакансіи таковыхъ или нѣтъ. Обучающимся нижн. чинамъ, отличающимся особыми успѣхами въ наукахъ и хорошимъ поведеніемъ, производятся, по окончаніи каждаго одногодичнаго курса, денежные награды, отъ 1-го до 5 р. каждому, по назначенію к-ра бр-ды или крѣп. арт-ии. Бытность нижн. чиновъ въ учебныхъ км-дахъ и окончаніе въ нихъ курса вносятся въ послужные списки сихъ чиновъ.

4) Для образованія нижн. чиновъ *инж-хъ войскъ* ¹⁾ содержатся въ нихъ учебн. км-ды: *бат-ныя*, *бр-дныя* и *учебныя гальваническія*; первыя служатъ для подготовки нижн. чиновъ къ ун. оф-рскому званію; вторыя—для приготовленія учителей въ бат-ныя км-ды и вообще для образованія болѣе свѣдущихъ въ инж-мъ дѣлѣ ун. оф-ровъ, а послѣднія—для спеціальнаго обученія нижн. чиновъ производству взрывовъ помощью гальванизма. Обученіе въ бат-ныхъ км-дахъ продолжается 2 г. и сообразно съ симъ раздѣляется на два курса—*младшій* и *старшій*; въ бр-дныхъ же и гальв-хъ км-дахъ обученіе продолжается 1 годъ.

Непосредственное завѣдываніе и руководство учебн. км-дами возлагается на ст. шт. оф-ровъ, а тамъ, гдѣ таковыхъ не имѣется—на самихъ к-ровъ частей, при которыхъ км-ды находятся; завѣдываніе же бр-дными км-дами поручается старшему изъ состоящихъ въ км-дѣ оф-ровъ. Обучающіе оф-ры и ун. оф-ры назначаются изъ штатнаго состава своихъ частей на 2 г. Перемена или дальнѣйшее ихъ оставленіе въ км-дахъ предоставляется усмотрѣнію к-ра части или нач-ка бр-ды. Нижн. чины для обученія назначаются: въ бат-ныя км-ды—изъ прослужившихъ не болѣе 2 л., а въ гальв-ія и бр-дныя—изъ прослужившихъ не болѣе 4 л.

Учеб. км-ды помѣщаются: бат-ныя и гальв-ія—при штабахъ своихъ частей, а бр-дныя—въ мѣстахъ расположенія бр-дныхъ упр-ій.

Учебный курсъ составляютъ: а) *Въ бат-ныхъ км-дахъ*—русскій языкъ, ариѳметика, геометрія, фортификація, арт-ія, топографія, черченіе, главнѣйшія свѣдѣнія о составѣ и раздѣленіи войскъ и плотничное мастерство. б) *Въ бр-дныхъ км-дахъ*—русскій языкъ, ариѳметика, геометрія, фортификація, арт-ія, топографія, черченіе и главнѣйшія военныя узаконенія. в) *Въ гальван. км-дахъ*—магнетизмъ, электричество и гальванизмъ съ примѣненіемъ его къ военнымъ цѣлямъ. Кромѣ того, нижн. чины обучаются также гимнастикѣ, фронту и другимъ отраслямъ строевой службы.

Учебныя занятія начинаются не позже, какъ чрезъ мѣсяцъ по окончаніи лѣтнихъ занятій, и оканчиваются не раѣе, какъ за мѣсяцъ до начала лѣтнихъ занятій. На лѣтнее время обученіе

1) Св. В. П. ч. I, кн. III, по I прод., прил. къ ст. 2162, и пр. В. М. 1873 № 278.

прекращается и нижн. чины и оф-ры км-дъ обращаются къ практическимъ лѣтнимъ занятіямъ при своихъ частяхъ.

Ежегодныя испытанія производятся: въ бат-ныхъ и гальвскихъ км-дахъ—к-рами частей, въ присутствіи наличныхъ оф-ровъ части, а въ бр-дныхъ км-дахъ—въ присутствіи шт. и об. оф-ровъ, назначаемыхъ на этотъ случай нач-ками бр-дъ изъ подвѣдомственныхъ имъ частей.

Рядовые хорошаго поведенія, успѣшно окончившіе курсъ ученія въ бат-ныхъ км-дахъ и твердые въ знаніи строевой службы, производятся въ ун. оф-ры на вакансіи, по удостоенію и представленію ближайшаго нач-ва. Лучшимъ ун. оф-рамъ, окончившимъ съ наибольшимъ успѣхомъ курсъ въ бр-дныхъ км-дахъ, назначается, по удостоенію ближайшаго нач-ва и съ разрѣшенія генералъ-инспектора по инж-ной части, окладъ жалованья, опредѣленный кондукторамъ 2-го класса инж-хъ упр-ій. Обучающіе ун. оф-ры и лучшіе ученики учебныхъ км-дъ, по представленію ближайшихъ нач-ковъ и по удостоенію нач-ковъ бр-дъ, получаютъ особое денежное награжденіе изъ суммы, назначенной на наградныя деньги для учебныхъ км-дъ.

Бытность нижн. чиновъ въ учебныхъ км-дахъ и окончаніе въ нихъ курса, а также назначеніе ун. оф-рамъ жалованья по окладу кондукторовъ 2-го кл., вносятся въ послужные списки сихъ чиновъ.

г) **Приготовленіе чиновъ ун. оф-рскихъ званій къ производству въ оф-ры или клас. чиновники ¹⁾.** Вольн-ся арм. пѣхоты и кав-іе, по полученіи первоначальнаго служебнаго образованія въ своихъ ротахъ или эск-нахъ (гдѣ должны оставаться не менѣе 3 мѣс.)—прикомандировываются, впредь до поступленія въ юнкерское училище, къ полк. или бат. учебной км-дѣ (если она находится въ сборѣ), какъ для дальнѣйшаго служебнаго образованія, такъ и въ видахъ облегченія имъ пріемнаго въ училище экзамена. При этомъ, на заботливость полк. или бат-го нач-ва возлагается предоставлять имъ въ км-дѣ, по мѣрѣ возможности, необходимыя средства къ пріобрѣтенію тѣхъ первоначальныхъ познаній, какія необходимы для поступленія въ юнкер. училище. Вольн-ся, не выдержавшіе пріемнаго экзамена въ училищѣ и отказавшіеся отъ поступленія въ оное, или отъ сдачи въ немъ прямо выпускнаго экзамена, равно не окончившіе въ училищѣ полного курса—остаются въ своихъ ротахъ и эск-хъ постоянно, и въ учебную км-ду могутъ поступать только на одинаковомъ съ прочими нижн. чинами основаніи.—Юнкера, присылаемые въ полки на время лѣтнихъ занятій, по окончаніи въ юнкер. училищахъ перваго курса, равно портупей - юнкера, окончившіе курсъ обученія и возвращенные въ свои части впредь до производства, распр-

¹⁾ Св. В. П. ч. III, кн. I, прил. къ ст. 533 по VI прод.

дѣляются въ роты и эск-ны, съ которыми и участвуютъ во всѣхъ служебно-учебныхъ занятіяхъ, порт-юнкера наряжаются въ должности, исполняемыя мл. оф-рами, въ общую съ ними очередь. Ун. оф-ры общеобязательнаго срока, какъ въ гвардіи, такъ и въ арміи, подлежащіе производству въ оф-ры или класс. чинъ, за полгода до экзамена въ юнкер. училищахъ или въ особыхъ комиссіяхъ, могутъ также, если пожелаютъ, въ видахъ облегченія предстоящаго имъ испытанія, быть прикомандировываемы къ учебной км-дѣ, гдѣ предоставляются имъ, завѣдывающимъ км-дою, всѣ имѣющіяся для того учебныя пособія.

Примѣч. Для восносленія воли-ся (пользующимся по воспитанію правами 1-го или 2-го разряда) пріобрѣсти познанія, требуемыя для производства въ гвардію и подпоручикамъ въ армію, учрежденъ при 2-мъ Воен. Констант. училищѣ приготовительный одногодичный курсъ на слѣдующихъ основаніяхъ: а) слушаютъ курсъ бесплатно, б) желающіе слушать курсъ заявляютъ о томъ чрезъ свое нач-во (не позже 15 Августа), в) записавшіеся слушателями обязаны являться на лекціи, которыя читаются ежедневно въ часы свободныя отъ стросвыхъ занятій (отъ 1—4 часовъ или отъ 5—8 час. по полудни); а также сдавать репетіціи и исполнять всѣ практическія по курсу занятія ¹⁾.

Въ арт-іи и инж-хъ войскахъ, въ конхъ ун. оф-ры изъ воли-ся испытываются и производятся на основаніи особыхъ правилъ, правила эти остаются въ своей силѣ, безъ измѣненія.

д) **Обученіе жалонеровъ** ²⁾. Жал-ры обучаются въ пѣхотѣ своему дѣлу во время лѣтнихъ сборовъ своихъ бат-новъ и полковъ. При этомъ, все, относящееся къ обязанностямъ ихъ въ строю роты, указывается имъ рот. к-рами, а все, касающееся строя одного бат-на—бат-ными ад-тами; указанія же, относящіеся къ совокупному строю нѣсколькихъ бат-новъ и съ арт-іею, лежатъ на обязанности жал-хъ оф-ровъ.

е) **Объ обученіи арт-имъ пріемамъ и инж-ымъ работамъ** ³⁾.

Въ полевыхъ войскахъ, для обученія дѣйствию изъ арт-хъ орудій, назначается по 5 ряд-хъ съ каждой роты и эск-на, при 1 ун. оф-рѣ отъ бат-на или див-на и при 1 оф-рѣ отъ полка.—Чины эти составляютъ особую учебн. км-ду; но, въ видахъ устраненія излишняго скопленія людей зимою при полк. штабахъ; предоставляется к-рамъ частей собирать назначенныхъ для обученія нижн. чиновъ при штабѣ не всѣхъ одновременно, а по частямъ. Зимою, нижн. чины обучаются (на деревянныхъ ор.) заряданію и пальбѣ, съ пріученіемъ ихъ распознавать различныя заряды; для указанія правилъ во всемъ этомъ, командуются ежегодно, по распоряженію ком-щихъ войсками въ окру-

¹⁾ Пр. В. М. 1868 № 402.—²⁾ Св. В. П. ч. III, кн. I, прил. къ ст. 535 по VI прод.—³⁾ Тамъ же, и пр. В. М. 1871 № 127 и 1874 № 339.

гахъ, учителя изъ нижн. чиновъ отъ ближайшихъ арт-хъ частей, по 2 на пѣх-ый полкъ и по 1 на кав-ий полкъ и отдѣльный бат-нѣ. При лѣтнихъ же сборахъ пѣхоты и кав-ии, совмѣстно съ арт-ию, обученные на деревянныхъ ор. прикомандировываются къ б-реямъ, для дѣйствія при настоящихъ запряженныхъ ор.; причемъ, не составляя особыхъ км-дѣ, обучаются вмѣстѣ съ прислугою б-рей, такъ чтобы они занимали между нею нѣкоторые пумера, по указанію обучающаго. Назначеніе нижн. чиновъ изъ пѣхоты и кав-ии въ арт-скія б-реи соображается однако же такимъ образомъ, чтобы оно не мѣшало строевымъ занятіямъ тѣхъ частей войскъ, коимъ озпаченіе нижн. чины принадлежатъ. Въ войскахъ гвардіи нижн. чины, для обученія дѣйствію изъ ор., командируются ежегодно въ б-рей, съ Октября по Апрель: отъ каждаго пѣхотн. полка—1 об. оф-рѣ, отъ каждаго бат-на—1 ун. оф-рѣ и отъ каждой роты—столько ряд-хъ, сколько нужно для составленія прислуги къ одному ор., а отъ каждаго кавал-го полка—по тому же разсчету на кошное ор.—Командированные чины, по обученіи въ б-реяхъ въ продолженіи 6 осеннихъ и зимнихъ м-цевъ приемамъ, сначала на деревянныхъ, а потомъ на настоящихъ ор., возвращаются въ свои полки, гдѣ они составляютъ изъ себя кадръ, для обученія приемамъ при деревянныхъ ор. другихъ нижн. чиновъ своихъ частей.

Примѣч. Настоящія правила обученія дѣйствію изъ арт-хъ ор. не распространяются на полки кирасирскіе и драгунскіе, на сап-ые и стр-ые бат-ны, на стр-ия роты и на мѣстныя войска; къ линейнымъ же бат-намъ они примѣняются въ мѣрѣ возможности.

Вся части пѣхоты и пѣшей арт-ии, въ полномъ ихъ составѣ, во время лѣтнихъ сборовъ, должны упражняться въ земляныхъ работахъ, имѣющихъ цѣлю устройство закрытій отъ непр-ихъ выстрѣловъ; а именно: а) ровиковъ для стрѣлковъ; б) ложементовъ для сомкнутыхъ частей, и—в) ложементовъ для арт-ии ¹⁾ (закрытій для орудійной прислуги, передковъ и зарядн. ящиковъ). Сверхъ того, особыя, временно формируемыя км-ды обучаются нѣкоторымъ простѣйшимъ сап-ымъ работамъ; а именно: а) изготовленію туровъ, фашинъ и другихъ матеріаловъ, употребляемыхъ въ полевыхъ укр-іяхъ; б) постройкѣ полевыхъ укр-ій; в) устройству разныхъ преградъ для движенія непр-ля и уничтоженію преградъ, замедляющихъ движеніе своихъ войскъ; и г) возведенію самыхъ необходимыхъ хозяйственныхъ построекъ при расположеніи лагеремъ и бивакомъ. Обученіе войскъ устройству закрытій производится съ соблюденіемъ надлежащей постепенности и при условіяхъ, наиболѣе близкихъ къ тѣмъ, въ которыхъ приходится дѣйствительно укрѣпляться на позиціяхъ. Первоначально приучаютъ малыя части войскъ вырывать ровики для стрѣлковъ, а въ арт-ии—ло-

¹⁾ Арт-ая часть должна умѣть устраивать только ложементы для арт-ии.

жементы для орудійной прислуги, преимущественно для того, чтобы ознакомить нижних чиновъ съ употребленіемъ шанцева инструмента, а оф-ровъ—съ расчетомъ рабочихъ. Затѣмъ уже приступаютъ къ работамъ цѣлыми ротами, бат-нами и даже полками, въ связи съ тактическими условіями; для сего избираютъ боевую позицію, опредѣляютъ размѣщеніе на пей части, пользуясь при этомъ, гдѣ можно, мѣстными закрытіями, не стѣсняющими однакоже дѣйствій и не препятствующими быстрому и внезапному переходу въ наступленіе.

Въ составъ км-дѣ, ежегодно формируемыхъ для обученія сап-му дѣлу, назначаются: а) отъ пѣхоты—по 1 об. оф-ру отъ полка, по 1 ун. оф-ру отъ бат-на и по 2 ряд-хъ отъ роты, не исключая и стр-ыхъ; сверхъ того, 1 шт. оф-ръ отъ дивизіи; б) отъ стр-ыхъ бр-дѣ—по 1 об. оф-ру и по 1 ун. оф-ру отъ бат-на и по 2 ряд-хъ отъ роты; сверхъ того, 1 шт. оф-ръ отъ бр-ды; в) отъ арт-ин—по 1 об. оф-ру и 1 фей-ру отъ бр-ды и по 4 ряд-хъ отъ б-рей; сверхъ того, 1 шт. оф-ръ, если км-ды отъ нѣсколькихъ бр-дѣ обучаются вмѣстѣ. Въ км-ды выбираются нижн. чины, прослужившіе не менѣе 2 л., наиболѣе развитые и грамотные; причемъ половинное число оф-ровъ и нижн. чиновъ въ каждой км-дѣ должно быть изъ находившихся на сап-хъ работахъ предъидущаго года.

Км-ды формируются въ періодъ частныхъ или общихъ сборовъ войскъ, по усмотрѣнію главныхъ нач-ковъ военныхъ округовъ, на время 1½—2 мѣс. Выбранные въ км-ды нижн. чины, смотря по удобству, или выдѣляются изъ своихъ частей на все время обученія сап-му дѣлу, или же, оставаясь въ составѣ своихъ ротъ и б-рей, собираются въ км-ды только въ дни, назначаемые для производства сап-хъ работъ. Во всякомъ случаѣ, занятія сап-мъ дѣломъ не должны исключать строевыхъ занятій, и нижн. чины км-дѣ, упражняясь въ сап-хъ работахъ, должны въ то же время принимать участіе въ строевыхъ ученьяхъ и въ стрѣльбѣ на столько, чтобы не отставать въ этихъ отрасляхъ образованія отъ прочихъ нижн. чиновъ.

О ходѣ занятій оф-ры, руководящіе обученіемъ км-дѣ, ведутъ журналы, форма которыхъ предоставляется ихъ усмотрѣнію. Въ журналы эти должны быть вносимы по днямъ: а) численность людей, бывшихъ на работѣ, б) продолжительность работы (въ часахъ) и в) описаніе исполненныхъ работъ. По окончаніи работъ, каждый обучающій км-ду оф-ръ представляетъ журналъ, вмѣстѣ съ отчетомъ о ходѣ работъ въ км-дѣ, нач-ку дивизіи (стр-ой или арт-ой бр-ды), который, затѣмъ, упомянутые журналы и отчеты представляетъ, съ своими заключеніями, главн. нач-ку воен. округа.

Крып-ые полки и бат-ны обучаются: 1) пріемамъ при орудіяхъ, 2) вспомогательнымъ при нихъ дѣйствіямъ, 3) практической стрѣльбѣ и 4) лабораторнымъ работамъ; сверхъ того: 5) заготовкѣ матеріаловъ для оборонительныхъ инж-ыхъ работъ

и производству простѣйшихъ изъ сихъ работъ, и 6) плотничному мастерству. Обученіе этимъ предметамъ производится постепенно и исключительно практически. Для сего при крѣп. полкахъ и бат-пахъ учреждаются двѣ учебныя км-ды: *арт-ая* и *инж-ая*. Общій составъ км-дъ опредѣляется не менѣе $\frac{1}{3}$ части общей численности. Люди эти распредѣляются по ровну на двѣ км-ды; въ км-ды назначаются об. оф-ры по числу бат-повъ; старшему изъ нихъ въ каждой км-дѣ поручается ближайшее ея завѣдываніе. Приемамъ при орудіяхъ люди обучаются прямо при настоящихъ ор., зимой, распредѣляя для того учебную км-ду на части по числу крѣп. арт-хъ ротъ. По истеченіи зимняго времени, к-ръ крѣп. арт-ин производитъ км-дѣ испытаніе, на которомъ оф-ры и ун. оф-ры крѣп. частей исполняютъ обязанности арт-хъ оф-ровъ и фей-ровъ; недостаточно обученные поступаютъ въ составъ км-ды слѣдующей зимы. Обученная въ послѣднюю зиму км-да, а также км-да предъидущаго года, по требованію арт-го нач-ва, присылаются лѣтомъ и осенью на практическія занятія крѣп. арт-ин. Пѣх-ые солдаты обучаются вмѣстѣ съ арт-ми, перемѣшиваясь съ ними по усмотрѣнію обучающаго. Практическія занятія заключаются въ исполненіи *вспомогательныхъ дѣлствій при орудіяхъ*, какъ то: въ накладываніи ор. на лафеты и станки, сниманіи, перекладкѣ, перевозкѣ ор. и лафетовъ, а въ приморскихъ крѣпостяхъ—въ нагрузкѣ ихъ на суда, выгрузкѣ и проч., и въ *цѣльной стрѣльбѣ*. Для лабораторныхъ занятій, изъ общаго числа пѣжн. чиновъ, назначаемыхъ отъ бат-на въ учебн. арт-ую км-ду, отдѣляются 6 ряд-хъ, изъ имѣющихъ къ подобнымъ занятіямъ особую способность и охоту. Арт-му нач-ву предоставляется право требовать этихъ людей изъ крѣп. полковъ и бат-повъ, во всякое время года, для обученія ихъ простѣйшимъ и безопаснѣйшимъ лабор. работамъ, каковы: литье пуль, изготовленіе патроновъ, шитье картузовъ и дѣланіе зарядовъ. По мѣрѣ успѣха, обученные люди замѣняются, по требованію арт-го нач-ва, другими, до тѣхъ поръ, пока въ каждой крѣп. пѣх-ой ротѣ будетъ состоять отъ 10 до 15 лаборатористовъ. Затѣмъ, для поддержанія въ нижн. чинахъ пріобрѣтенныхъ ими познаній въ лабор. дѣлѣ, передъ началомъ и во время практическихъ занятій крѣп. арт-ин и пѣх-хъ км-дъ, собираются изъ крѣп. пѣх-хъ частей всѣ люди, обученные лабор. дѣлу, и упражняются въ лабораторіи.

Въ *инж-ой учебной км-дѣ* общее число людей подраздѣляется: на км-ду плотниковъ и км-ду для обученія простѣйшимъ инж-мъ работамъ. Въ 1-ю—избираются люди преимущественно хотя нѣсколько обученные этому ремеслу, или имѣющіе къ нему склонность. На к-ра мѣстной инж-ой км-ды возлагается обязанность распорядиться обученіемъ ихъ, которое должно быть преимущественно направлено къ устройству платформъ, разнаго рода блиндажей, расходныхъ погребковъ и другихъ плотнич-

ныхъ работъ, въ коихъ представляется надобность, при приведеніи крѣпостей въ оборонительное положеніе и во время самой обороны. Остальные люди инж-ой км-ды обучаются: заготовкѣ строительныхъ матеріаловъ, дерна, хвороста, плетней, фашинь и туровъ, возведенію и исправленію земляныхъ насыпей, планировкѣ крѣпостей и другимъ простѣйшимъ оборонительнымъ инж-мъ работамъ.

ж) Принятіе и распространеніе правилъ, приносимыхъ изъ учебн. войскъ ¹⁾. Выпускаемые изъ учебн. бат-на и эск-на чины, по прибытіи къ своимъ войскамъ, поступаютъ сперва въ полк. или бат-ную учебн. км-ду и въ ней передаютъ принесенныя ими нововведенія и правила по части строя, обмундированія и снаряженія. Затѣмъ, по повѣркѣ полк. или бат. к-ромъ, все это, съ роспускомъ чиновъ км-ды, передается ими въ ротамъ и эск-намъ. Но если бы въ какойнибудь полкъ не было выпущено изъ учебн. войскъ тѣхъ чиновъ, къ специальности коихъ относится нововведеніе, или же прибывшіе, при осмотрѣ ихъ нач-комъ дивизіи, оказались не довольно удовлетворительными для надлежащей передачи новыхъ правилъ, то отъ нач-ка дивизіи зависитъ послать въ тотъ полкъ соответствующихъ людей отъ другой части дивизіи, или же вытребовать таковыхъ отъ полка въ див-ный штабъ.

Примѣч. Въ арт-ии передача въ б-рей нововведеній по части строя, обмундированія и снаряженія, приписанныхъ изъ учебн. б-рей, производится по усмотрѣнію и распоряженію нач-ковъ арт-ии въ округахъ.

з) Приготовленіе муз-товъ, тр-чей, бар-ковъ и гор-товъ ¹⁾. Для замѣщенія убывающихъ хорныхъ муз-товъ, въ тѣхъ частяхъ, въ коихъ не положено штатомъ особыхъ муз-хъ учениковъ, назначаются для приготовленія въ муз-ты рядовые изъ строя, изъ самыхъ молодыхъ лѣтами и службою, но получившіе уже первоначальное служебное образованіе, крѣпкихъ сложеніемъ и особенно грудью, при непосредственномъ участіи въ выборѣ ихъ полк. врача и див. капельмейстера. Люди эти, въ числѣ не болѣе 12 на деревянный хоръ и 10 на мѣдный, оставаясь въ званіи строев. рядовыхъ и числясь въ откомандировкѣ отъ своихъ ротъ, впредь до зачисленія въ штатные муз-ты, составляютъ съ муз-тскимъ хоромъ одну нераздѣльную км-ду, находятся въ непосредственномъ вѣдѣніи полк. ад-та и занимаются исключительно муз-тскимъ дѣломъ. Для музыкальнаго образованія муз-тскіе ученики распределяются между лучшими хорными муз-тами; необходимыя же имъ, равно и всему хору, строевыя упражненія производитъ ад-тъ. Для комплектованія тр-чей въ кавал-мъ полку, содержатся, въ числѣ пѣвшихъ ряд-хъ, тр-ческіе ученики, по 3 съ эск-на; изъ нихъ, посмѣнно, два обучаются при хорѣ, а третій остается

¹⁾ Св. В. П. ч. III, кн. I, прил. I къ ст. 335 по VI прод.

при своемъ эск-нѣ для игры сигналовъ. Во всемъ остальномъ къ тр-ческимъ ученикамъ и хору примѣняется порядокъ, указанный выше.

Для пополненія убыли ротн. бар-ковъ и гор-товъ, подготовляются, изъ менѣе способныхъ къ ружью рядовыхъ: въ бар-ки—3 чел. на двѣ роты, и въ гор-ты—по 2 чел. на роту, назначаемые изъ состава линейн. ротъ, а тамъ, гдѣ роты стр-ья или сап-ья—изъ состава всѣхъ вообще ротъ. При выборѣ ихъ наблюдается сказанное о муз-тскихъ ученикахъ. Первоначальное образованіе ихъ лежитъ на бат-ныхъ бар-кѣ и гор-тѣ и производится въ промежуткахъ до лѣтнихъ сборовъ войскъ, при бат-ныхъ штабахъ, подъ наблюдениемъ бат. ад-товъ. Съ наступлениемъ лѣтнихъ строевыхъ запятій, ученики возвращаются въ строй своихъ ротъ, причемъ строго наблюдается, чтобы каждый прошелъ съ своей ротой весь годичный курсъ стрѣльбы. Въ продолженіи лѣтняго сбора войскъ, всѣ штатные бар-ки и гор-ты ротъ собираются по бат-но и со всего полка, для повѣрки и уравниенія въ своемъ дѣлѣ, какъ по одиночкѣ, такъ и въ составѣ бат-ныхъ хоровъ, сперва бат-ными, потомъ полк. бар-комъ и гор-томъ, подъ наблюдениемъ див. капельмейстера, а въ гвардіи руководить ими полк. муз. чиновникъ. Строевыя упражненія хоровъ, бар-ковъ и гор-товъ производятся подъ наблюдениемъ бат. ад-товъ. Полковые врачи постоянно слѣдятъ за здоровьемъ чиновъ всѣхъ муз-тскихъ званій и, при первыхъ признакахъ разстройства у кого либо груди, докладываютъ полк. к-ру о принятіи мѣръ къ сбереженію такихъ людей.

Примѣч. Въ арт-ин: 1) Правила, касающіяся муз-тскихъ хоровъ, относятся и къ муз-тскимъ хорамъ 1. гв. 1-й Арт-ой и Гвард. Конно-Арт-ой бр-ды; причемъ на сію послѣднюю распространяется и правило, изложенное выше о приготовленіи тр-чей. Для пополненія же убыли тр-чей и бар-ковъ въ прочихъ б-ряяхъ, равно въ паркахъ и въ крѣп. арт-хъ ротахъ, готовятся въ каждой изъ этихъ частей, изъ числа строевыхъ рядовыхъ, по 1-му чел.—2) Повѣрка знанія тр-чей и бар-ковъ и уравниеніе ихъ игры производятся: а) тр-чей—при совокупномъ лѣтнемъ сборѣ б-рей одной бр-ды, бр-днымъ шт. тр-чемъ, а парковъ—однимъ изъ лучшихъ тр-чей, и б) бар-ковъ въ крѣп. арт-ин—однимъ изъ лучшихъ бар-ковъ. Если же не найдется достаточно свѣдущаго въ парковой бр-дѣ тр-ча, а въ крѣп. арт-ин бар-ка, то допускается командировать, по сношенію пач-ка арт-ин въ округѣ, для обученія: отъ парковой бр-ды—1-го тр-ча въ ближайшій изъ кав-хъ полковъ, а отъ крѣп. арт-ин—1-го бар-ка въ крѣп. или ближайшій полкъ.

и) Приготовленіе пѣвчихъ и церковниковъ ¹⁾. Въ каждой отдѣльной части, гдѣ положенъ по штату священникъ, заботливостію его и при содѣйствіи к-ра части, образуется хоръ пѣвчихъ, по крайней мѣрѣ изъ 12 голосовъ, для употребленія при богослуженіи, какъ въ мирное время, такъ и въ военныхъ походахъ. Способные къ сему люди, по собственному

1) Тамъ же.

желанію, избираются изъ тѣхъ нижн. чиновъ, которые, находясь постоянно при штабѣ по ихъ прямымъ служебнымъ обязанностямъ, могутъ, безъ ущерба симъ послѣднимъ, упражняться въ пѣніи и принимать участіе въ каждой церковной службѣ, когда это требуется.

Примѣч. Хотя въ армейск. саперн. частяхъ и не положено по штату священнослужителей, но въ нихъ также, какъ и въ другихъ отдѣльных частяхъ, должны быть пѣвчіе, формируемые на основаніяхъ изложеннаго.

Полковые священники озабочиваются также образованіемъ положенныхъ штатами церковниковъ. Для замѣщенія ихъ убыли, въ каждой части, имѣющей священника, избирается симъ послѣднимъ, съ разрѣшенія к-ра части, одинъ изъ строев. или нестроев. рядовыхъ, по собственному желанію, который, подъ руководствомъ священника, занимается изученіемъ причетническихъ обязанностей, употребляется къ исполненію оныхъ во время богослуженія и вообще служитъ въ помощь штатному церковнику. Приготавливаемые въ церковники должны быть избираемы изъ нижн. чиновъ, находящихся при полковыхъ штабахъ, и съ оставленіемъ при исполненіи прямыхъ своихъ служебныхъ обязанностей, отъ коихъ освобождаются только во время Великаго поста, въ продолженіи котораго состоятъ въ полномъ распоряженіи священнослужителей.

і) **Подготовленіе писарей** ¹⁾. Въ случаѣ крайней надобности, въ видахъ подготовленія писарей, дозволяется нач-ву прикомандировывать, на нѣкоторое время, къ упр-іямъ отдѣльных частей строевыхъ нижн. чиновъ; но при этомъ имѣть непремѣнно въ виду, чтобы нижніе чины не отрывались безъ нужды отъ строя и чтобы сказанное прикомандированіе не мѣшало ихъ строевому образованію.

Собственно же для подготовленія писарей для войскъ учреждены при нѣкоторыхъ упр. губерн. воин. нач-ковъ писарскіе классы, подробности о которыхъ см. въ прик. В. М. 1866 г., № 297.

Въ войскахъ гвардіи, для образованія писарей, а также музтовъ и пѣвчихъ, находятся школы солдатскихъ дѣтей (см. стр. 73).

к) **Приготовленіе мастеровыхъ** ¹⁾. Штатные мастера всѣхъ ремеслъ въ полкахъ и другихъ отдѣльных частяхъ (за исключеніемъ оружейныхъ и ложенныхъ мастеровыхъ, приготавливаемыхъ по распоряженію арт-го вѣдомства), равно оруж. подмастерья и всѣ простые мастеровые, полагающіеся по штатамъ въ числѣ нестроевыхъ, образуются въ самыхъ полкахъ и бат-нахъ. Для сего прикомандировываются къ мастерскимъ, въ качествѣ учениковъ, менѣе способные къ ружью рядовые, преимущественно же тѣ, которые занимались требующимся реме-

¹⁾ Тамъ же и цирк. Гл. шт. 1872 № 108.

сломъ еще до поступления въ службу; такихъ учениковъ дозволяется имѣть не болѣе, какъ въ половинномъ, противъ штатныхъ мастеровыхъ, числѣ, а по тѣмъ ремесламъ, для которыхъ штатомъ положенъ одинъ мастерской на полкъ или часть (напр. колесникъ, токарь), также по одному. Приготовление такихъ учениковъ лежитъ на обязанности штат. мастера всякаго ремесла, который, независимо обыкновеннаго образованія штатныхъ подмастерьевъ, приготовляетъ одновременно на своемъ мѣсто способнѣйшаго изъ простыхъ мастеровыхъ. Всѣ прикомандированные, на вышеизложенномъ основаніи, къ мастерскимъ строевые рядовые, на время лѣтнихъ сборовъ, должны быть непременно возвращаемы въ свои роты и эск-ны.

Примѣч.: 1) Въ арт-ин, мастерские образуются также въ самыхъ частяхъ, а для усовершенствованія ихъ въ мастерствахъ предоставляется к-рамъ б-рей и парковъ прикомандировывать своихъ мастеровыхъ, для обученія, къ мѣстнымъ и окружнымъ арсеналамъ, по распоряженію о семъ нач-ковъ арт-ин въ округахъ.—2) Частямъ, гдѣ не положены оруж. мастера, разрѣшено командировать, для обученія оруж. дѣлу, по 1 способному мастерскому къ ближ. войск. части, въ которой имѣется оруж. мастеръ. Дозволяется также командировать такихъ мастеровыхъ въ оруж. заводы, но не иначе какъ по сношенію съ нач-вомъ завода.

Къ портному и сапожному мастерствамъ приучаются строевые нижн. чины сначала въ роткахъ и эск-нахъ, приступая къ этому по выслугѣ не менѣе года и по достиженіи подлежащаго строеваго образованія; руководствуютъ ихъ въ этомъ старослужащіе портные и сапожники. Всѣхъ, знающихъ то и другое мастерство въ ротѣ, эск-нѣ и б-реѣ, должно быть, по возможности, не менѣе $\frac{1}{10}$ штатнаго числа рядовыхъ. Изъ этихъ мастеровыхъ, въ промежуткахъ до лѣтнихъ сборовъ войскъ, составляется, при полк-хъ и бат-ныхъ штабахъ, подъ руководствомъ опытныхъ закройщика и сноровщика, преимущественно изъ образовавшихся при учебныхъ бат-нѣ или эск-нѣ, временная портная мастерская, а при надобности—и сапожная, какъ для общей срочной постройки обмундированія и снаряженія, такъ и для текущихъ подѣлокъ. Занятія въ мастерскихъ, какъ временныхъ, такъ и постоянныхъ, продолжаются не болѣе 8 час. въ сутки. Только при экстренной необходимости продолжительность суточной казенной работы можетъ быть увеличена до 10 часовъ, но и то не на долго. При этомъ полковые врачи имѣютъ постоянное наблюденіе, чтобы заболѣвающіе мастеровые были своевременно отсылаемы на излеченіе ¹⁾).

О приготовленіи фельдшеровъ см. пр. В. М. 1869 г., № 109; 1871 г., № 23; 1873 г., № 29, и 1874 г., № 32.

¹⁾ Въ некоторыхъ полкахъ гвардіи не имѣется общихъ портныхъ мастерскихъ, а вся постройка производится въ ротныхъ швальняхъ. Полковая швальня помогаетъ ротнымъ только работою на швейныхъ машинахъ.

II. Занятія офицеровъ 1).

Ближайшія заботы и отвѣтственность за успѣхъ одиночнаго образованія нижн. чиновъ, на основаніи коренныхъ военныхъ постановленій, всецѣло возложены на непосредственныхъ ихъ нач-ковъ—ротн. и эск. к-ровъ; младшіе оф-ры должны быть имъ въ этомъ дѣлѣ постоянными и усердными помощниками.

Для этого все молодые оф-ры, тотчасъ по прибытіи ихъ въ войска, должны быть распредѣляемы по ротамъ и эск-намъ и состоять въ полномъ распоряженіи к-ровъ этихъ частей, которые, по своему ближайшему соображенію, должны поручать имъ: или полное образованіе и упр-іе извѣстной части роты или эск-на, или обученіе нижн. чиновъ всей части какимъ либо отдѣльнымъ отраслямъ одиночнаго образованія.

Примѣч. Отвлеченіе оф-ровъ отъ ихъ строевыхъ обязанностей въ ротахъ и эск-вахъ слѣдуетъ ограничивать до крайней необходимости. Но полк. к-рамъ предоставляется временно прикомандировывать молодыхъ оф-ровъ къ полк. штабамъ, въ особенности же тѣхъ, которые имѣются въ виду для занятія должностей въ полк. упр-и.

Кромѣ указанныхъ занятій и основательнаго изученія уставныхъ руководствъ и инструкцій, оф-ры должны все свое свободное отъ службы время посвящать приобрѣтенію военныхъ познаній. Средствами къ сему служатъ: 1) *систематическія упражненія оф-ровъ въ рѣшеніи письменныхъ и изустныхъ тактическихъ задачъ на планахъ*, и 2) *практическія упражненія оф-ровъ въ полѣ*. Программою такт. задачи должно быть: расположеніе, движеніе и дѣйствіе небольшихъ отрядовъ, изъ одной или нѣсколькихъ ротъ или эск-новъ, и небольшого числа арт-и; атака и оборона мѣстныхъ предметовъ и небольшихъ позицій; производство походныхъ движеній или расположеніе на отдыхъ съ мѣрами охраненія и т. п. Для кав-хъ оф-ровъ задачей должно быть расположеніе, движеніе и дѣйствія малыхъ кав-хъ отрядовъ, посылаемыхъ въ разѣзды, въ прикрытіе фуражировокъ, для охраненія транспортовъ или для нападенія на нихъ и на сообщенія противника и т. п. Задачи исполняются на топографическихъ планахъ (масшт. 150—100 саж. въ англ. дюймъ—для разрѣшенія боевыхъ положеній, и $\frac{1}{2}$ —1 верст. въ дюймъ—для задачъ, касающихся походныхъ движеній, мѣръ охраненія и для задачъ кав-хъ оф-ровъ). Отчетность по каждой задачѣ, состоитъ въ показаніи расположенія отряда на данномъ планѣ и краткаго, но обстоятельнаго, письменнаго или изустнаго объясненія рѣшенія. Ближайшее руководство молодыхъ оф-ровъ при рѣшеніи письменныхъ задачъ поручается ротн. и эск. к-рамъ. Оконченныя къ сроку письменныя задачи представляются оф-рами, по км-дѣ, на ближайшую оцѣнку к-ра части.

1) Пр. В. М. 1873 № 28.

Лучшія работы оф-ровъ, заслуживающія особаго вниманія, представляются, по км-дѣ, нач-камъ дивизій, которые, независимо отъ разсмотрѣнія этихъ задачъ и отъ общаго направленія сообщаемаго ими этому дѣлу, обязаны, при инспекторскихъ смотрахъ, обозрѣвать исполненныя оф-рами въ текущемъ году работы, чтобы судить вообще о родѣ этихъ занятій въ подчиненныхъ имъ частяхъ.

Примѣч. Этотъ отдѣлъ занятій слѣдуетъ, по возможности, соединять съ соответственными дѣлу *бесѣдами*, а гдѣ позволитъ время и благоприятныя условія помѣщенія, и съ *военною игрою*. При производствѣ игры слѣдуетъ обратить особенное вниманіе, чтобы оф-ры привыкали понимать топограф. карты или планы и усвоили себѣ, практическимъ путемъ, тактич. правила: объ оборонѣ и атакѣ мѣстныхъ предметовъ и небольшихъ позицій, правила для расположенія небольшихъ отрядовъ на отдыхѣ, мѣры охраненія и порядокъ производства, небольшими же отрядами, походныхъ движеній съ мѣрами предосторожности.

Практическія упражненія оф-ровъ въ полѣ должны производиться въ періодъ частныхъ и общихъ сборовъ войскъ и состоять: 1) въ разрѣшеніи тактич. вопросовъ въ полѣ, а также въ осмотрѣ мѣстности въ боевомъ отношеніи. Пр. В. М. 1875, № 28, указано, чтобы каждый оф-ръ въ теченіе лѣта участвовалъ въ производствѣ слѣдующихъ работъ: 1) въ рѣшеніи тактич. задачи (каждымъ оф-ромъ особо, 2) въ рѣшеніи такихъ же задачъ оф-рами *группами*, по-ротно, по-бат-но или по-эск-но, подъ вѣдѣніемъ ротн. и эск. к-ровъ, и 3) въ составленіи описаній полевыхъ запятій, а въ особенности—малыхъ маневровъ, производимыхъ тѣми частями, въ которыхъ они состоятъ.

Примѣч.: 1) Каждый оф-ръ долженъ произвести рекогносцировку небольшой позиціи или небольшого участка мѣстности, съ какою либо тактич. цѣлю. О сдѣланномъ осмотрѣ составляетъ донесеніе письменно и изустно по возможности несложное кроки, на которомъ означается расположеніе войскъ. — 2) Распорядителемъ въ рѣшеніи задачи группою п отвѣтчикомъ за ея выполненіе долженъ быть тотъ оф-ръ, которому поручено нач-зовать отрядомъ; прочіе же оф-ры служатъ ему помощниками. Онъ даетъ имъ порученія произвести необходимыя рекогносцировки, и на основаніи ихъ донесеній, а также личнаго общаго обзора, составляетъ рѣшеніе. Отчетность по этому рода задачамъ заключается: въ изложеніи письменныхъ или словесныхъ приказаній, которыя должны быть даны нач-комъ отряда каждому изъ состоящихъ при немъ для рекогносцировки оф-ровъ; донесеній оф-ровъ; изъ сдѣланной нач-комъ отряда общей оцѣнки осмотрѣннаго пространства; наконецъ, изъ самаго рѣшенія. Осмотрѣнный участокъ долженъ быть изображенъ на кроки.—3) Задачи должны быть повѣрены на мѣстѣ ихъ рѣшенія к-рами частей.

Въ видахъ подготовленія опытныхъ распорядителей и руководителей въ дѣлѣ производства саперныхъ работъ полевыми войсками, оф-ры пѣхоты и пѣшей арт-ии должны быть упражняемы въ исполненіи на практикѣ тѣхъ обязанностей, которыя могутъ быть возлагаемы на нихъ въ военное время при укр-ніи позицій.

Примѣч. Сущность практич. занятій съ оф-рами состоятъ въ слѣдую-

щемъ: 1) Производство глазомѣрной съемки позицій, избираемыхъ для расположенія извѣстныхъ частей войскъ.—2) Обозначеніе на планѣ выбранной позиціи расположенія войскъ.—3) Опредѣленіе—какіе изъ пунктовъ каждой избираемой позиціи, по важности своей, должны быть укрѣплены, съ указаніемъ рода фортификац. построекъ и нанесеніемъ ихъ на планъ.—4) Опредѣленіе размѣровъ укр-ій и закрытіи, а также времени, необходимаго для возведенія ихъ, и зависимости размѣровъ каждаго укр-ія отъ времени, имѣющагося въ распоряженіи для его постройки, отъ числа рабочихъ и количества инструмента.—5) Составленіе проектовъ укр-ія позицій и возведенія укр-ій.—6) Опредѣленіе количества туровъ, фашинъ, дерна и проч. матеріаловъ, для постройки укр-ій, и времени необходимаго для ихъ заготовленія.—7) Составленіе расчетовъ по наряду отъ войскъ рабочихъ для постройки укр-ій и закрытіи, съ раздѣленіемъ рабочихъ на смѣны.—8) Трасировка и профилированіе укр-ій на мѣстности.—9) Размѣщеніе войскъ на позиціи, ограничивавшееся обозначеніемъ расположенія каждой части ея жалонерами.—10) Спѣшная разбивка закрытіи и разстановка рабочихъ для выемки земли.—11) Составленіе на планахъ предположеній объ укр-іи разныхъ мѣстныхъ предметовъ, отдѣльныхъ стрѣній, деревьевъ, лѣсовъ и проч., съ показаніемъ расположенія войскъ для ихъ обороны.—и 12) Разрѣшеніе задачъ: а) по устройству, исправленію и порчѣ дорогъ, съ опредѣленіемъ числа необходимыхъ для сего рабочихъ, инструмента и времени; б) по устройству переправъ—опредѣленіе времени, числа рабочихъ, инструмента и матеріаловъ, для сего необходимыхъ; в) по устройству разныхъ лагерныхъ построекъ—опредѣленіе времени, числа рабочихъ, инструмента и матеріаловъ, для сего необходимыхъ.

III. Строевое обученіе ¹⁾.

Строевое обученіе производится на основаніи воинск. уставовъ; никакое новое правило не можетъ быть вводимо иначе, какъ по объявленіи о томъ Высочайшей воли.

При обученіи войскъ, соблюдаются слѣдующія общія правила: 1) люди не выводятся на ученье преждевременно (не ранѣе, какъ за $\frac{1}{2}$ часа до прибытія главнаго нач-ка); 2) ученье не продолжается въ день болѣе 3 часовъ; 3) не назначаются ученья наканунѣ производимыхъ высшимъ нач-вомъ смотровъ или учений, а равно и на другой день по смѣнѣ съ к-ла; 4) въ тѣ дни, когда хлѣдъ свѣше 10° , не производятся ученья, не только на плацахъ и дворахъ, но и въ экзерциргаузахъ, ежели они вѣ казармѣ; 5) части, идущія на ученье рано утромъ, проходятъ по улицамъ безъ барабаннаго боя и музыки; 6) послѣ учений люди не распускаются по одиночкѣ, но идутъ при оф-рѣ, въ порядкѣ, до квартиръ.

Въ зимніе мѣсяцы занимаются только тѣми предметами, которыми должно обучать по одиночкѣ или самыми малыми частями, могущими удобно помѣститься въ казармѣ, въ крестьянской избѣ и т. п. Съ наступленіемъ весны полевая армія, по прибытіи на сборные пункты, сначала производятъ ученья только

1) Св. В. П. ч. III, кн. I, ст. 535 — 694 и прод. I—VI.

въ тѣхъ предметахъ, которые относятся къ правильности и чистотѣ фронтальной службы, къ примѣненію къ мѣстности и къ маневрированію, переходя постепенно отъ малыхъ частей къ большимъ. По совершенномъ утвержденіи въ этихъ запятіяхъ, приступаютъ къ совокупному обученію нѣсколькихъ частей и войскъ разнаго оружія.

IV. Обучение стрѣльбѣ и глазомѣрному опредѣленію разстояній.

По важности значенія, которое имѣетъ стрѣльба въ бою, на обученіе ей должны быть соединены усилія всѣхъ нач-ковъ, а ближайшими и непосредственными учителями должны быть оф-ры; безъ ихъ прямаго и непосредственнаго участія дѣло обученія стрѣльбѣ не можетъ имѣть полнаго успѣха; для того же, чтобы быть дѣйствительными руководителями въ этомъ дѣлѣ, оф-рамъ необходимо самимъ знать его, и не только теоретически, но и практическимъ путемъ, вполне усвоить, какъ приготовительныя упражненія, такъ и самую стрѣльбу.

а) Правила обученія стрѣльбѣ изъ ручнаго оружія¹⁾.

Стрѣлку прежде всего слѣдуетъ знать свойства ружья, изъ котораго онъ стрѣляетъ, и имѣть понятіе о полетѣ пули, дѣйствіи пороха и проч. Затѣмъ, стрѣляя въ цѣль изъ ружья, свойства котораго ему извѣстны, стрѣлокъ долженъ: 1) опредѣлить на глазъ разстояніе до предмета, въ который онъ стрѣляетъ; 2) сообразно опредѣленному разстоянію установить прицѣлъ; 3) утвердить ружье по направленію къ предмету (приложиться); 4) навести ружье въ цѣль, или прицѣлиться, принявъ при этомъ во вниманіе: состояніе воздуха, освѣщеніе, условія мѣстности и деривацію; и 5) спокойно спустить курокъ, или ударникъ, не опасаясь отдачи.

1) Приготовительныя упражненія. Приступая къ обученію мол. солдатъ: *знакомятъ ихъ съ устройствомъ и свойствами оружія*, которыми они вооружены, показавъ имъ правила разборки его и сборки, чистки, сбереженія и заряжанія. Затѣмъ переходятъ къ обученію *прицѣливанія со станка*, съ опущеннымъ прицѣломъ, и въ то же время объясняютъ: о прицѣльной линіи, о дѣйствіи пороховыхъ газовъ на пулю, о полетѣ ея и проч. Когда обучающіеся выучатся правильно наводить ружье или пистолетъ въ цѣль, т. е. *брать прицѣльную линію со станка*, тогда приступаютъ къ обученію *ихъ прикладкѣ*; причѣмъ соблюдается такая постепенность: сначала указываютъ въ какое положеніе слѣдуетъ брать ружье для удоб-

¹⁾ Наст. для обуч. стр. въ цѣль, изд. 1870.

ной прикладки, а затѣмъ, когда люди нѣсколько утвердятся собственно въ прикладкѣ, соединяють это дѣйствіе съ прицѣливаніемъ и, наконецъ, со спускомъ курка. Упражненія въ прикладкѣ должны быть доведены до дѣйствія почти машинальнаго, т. е. до того, чтобы стрѣлокъ, вскинувъ ружье или пистолеть на прикладку, моментально направилъ бы прицѣльную линію въ данную точку. Когда люди утвердятся въ прикладкѣ, соединенной съ прицѣливаніемъ, приступаютъ къ обученію спуску курка и, наконецъ, соединяя эти три упражненія, удостоверяются повѣркою, что обучающійся умѣетъ спустить курокъ или ударникъ, не нарушая правильности прикладки и не теряя прицѣльной линіи.

Примѣч. Такъ какъ правильность прикладки, прицѣливанія и спуска курка обуславливается только постояннымъ упражненіемъ, то занятія эти должны быть равно обязательны и для старослужащихъ строев. вѣжп. чиновъ.

Когда обучающіеся достаточно утвердятся въ вышеуказанномъ, приступаютъ къ стрѣльбѣ дробинками съ помощію прибора генерала Мосолова, а изъ пистолетовъ—къ тушенію свѣчи при разбитіи ударныхъ колпачковъ.

Передъ началомъ практической стрѣльбы, когда люди будутъ хорошо подготовлены стрѣльбою дробинками, производится *стрѣльба холостыми патронами*, съ цѣлію пріучить мол. солдатъ къ впечатлѣнію, производимому выстрѣломъ. Для этого обучающихся выводятъ на мѣсто стрѣльбы, ставятъ въ 100 шаг. отъ мишеней № 1-го и, соблюдая всѣ правила одиночнаго обученія практич. стрѣльбѣ, заставляють каждого, по-одиночкѣ, сдѣлать по нѣсколько (2—3) выстрѣловъ; при этомъ обращается главное вниманіе на правильный спускъ курка, на удержаніе отъ морганія глазомъ и на спокойную выдержку отдачи.

2) Практическая учебная стрѣльба изъ наръзнаго оружія производится: а) съ измѣренныхъ разстояній по-одиночно: 1) *въ неопредѣленное время*—съ разстояній отъ 100—1200 шаг. (стр.-выя части—отъ 1300—1500 шаг.)¹⁾; 2) *по км-дѣ*—на разстояніи прямого выстрѣла; 3) *учащенная*, *по км-дѣ*—на томъ же разстояніи; и 4) *скорая*, въ теченіи 5 сек.—также съ разстоянія прямого выстрѣла. б) съ неизмѣренныхъ разстояній—всегда въ неопредѣленное время, изъ рассыпнаго строя на 300—1200 шаг. (стр. части до 1500 ш.) и в) залпами изъ сомкнутаго строя—съ разстоянія не далѣе 300 шаг.: 1) *въ неопредѣленное время* и 2) *учащенная*.

Сверхъ сего производится войсками особый родъ учебной стрѣльбы, называемой *ученіе съ боевыми патронами*, а также фельд-ля, гор-ты и бар-ки, имѣющіе пистолеты, производятъ учебн. практич. стрѣльбу изъ этого оружія.

Примѣч. Учебн. практич. стрѣльба производится всегда съ *примнаутымъ*

1) Пр. В. М. 1871 № 102.

штыкомъ, въ боевой амуниціи, въ ранцахъ и со скатанными шинелями. Для учебной стрѣльбы установлены мишени 3-хъ номеровъ: № 1, № 2 и № 3-го, показанныя на чертежахъ.

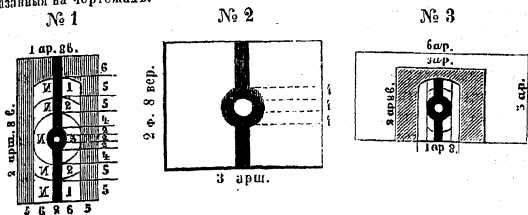

Стрѣльба *одиночная* производится: до 400 шаг. включительно— въ мишень № 1; на 500 и 600 шаг. (а въ стр. частяхъ—до 900 шаг.)—въ мишень № 2, и на остальные разстоянія—въ мишень № 3. Въ какую бы мишень не производилась *одиночная* стрѣльба, каждый стрѣлокъ стрѣляетъ въ отдѣльную мишень и попавшія пули отмѣчаются. Стрѣльба *затманн*, изъ сомкнутого строя, производится въ мишень № 2. Стрѣльба съ разстояній *неизмѣренныхъ* производится въ мишень № 3.

Примѣч. Для учебн. стрѣльбы выставляютъ: при стрѣльбѣ до 400 шаг. включительно—не менѣе 4 мишеней на роту, а при стрѣльбѣ далѣе 400 шаг.—не менѣе 2 мишеней.

Стрѣльба до 400 шаг. включительно производится *всегда стоя*; отъ 400 до 800 (въ стр-хъ частяхъ отъ 500—900) шаг.: первыя двѣ пули выпускаются въ *произвольномъ положеніи*, вторыя двѣ—непрѣменно *стоя*; далѣе 800 шаг. стрѣльба производится *всегда въ произвольномъ положеніи*.

Всѣ нижніе чины войскъ, обучаемыхъ стрѣльбѣ, раздѣляются на классы по степени умѣнья стрѣлять. Къ 1-му кл. принадлежатъ *лучшіе* стрѣлки, ко 2-му кл.—стрѣлки *средняго достоинства*, и къ 3-му кл.—стрѣлки *слабые*. Къ какому бы классу ни принадлежали стрѣлки, но каждый изъ нихъ, безъ исключенія, долженъ пройти ежегодно весь курсъ стрѣльбы.

3) Курсъ стр-хъ частей. Курсъ практич. учебн. стрѣльбы начинается *одиночною стрѣльбою* въ *неопредѣленное время съ неизмѣренныхъ разстояній* и раздѣляется на 3 отдѣла. Въ каждый разъ обучаемые выпускаютъ по 4 пули; число же разъ стрѣльбы съ каждаго разстоянія опредѣляется: въ 3-мъ отдѣлѣ: а) въ *неопредѣленное время*: съ 200 шаг.—3 раза, съ 300 шаг.—2 раза, и 400 шаг.—1 разъ, б) *по км-дѣ*—съ 200 шаг.—1 разъ 4 пули; во 2-мъ отдѣлѣ: а) въ *неопредѣленное время*: съ 500, 600, 700 и 800 шаг.—на каждое разстояніе по 1 разу, въ стр. частяхъ, вооруженныхъ стр-ми винтовк.—еще на 900 шаг. 1 разъ; б) *скорая*: съ 200 шаг. 2 раза; въ 1-мъ отдѣлѣ: а) въ *неопредѣленное время*: съ 900, 1000, 1100 и 1200 шаг.—на каж-

дое разстояніе по 1 разу; въ стр. частяхъ, вооруженныхъ стр-ми винтовками, въ 1-мъ отдѣлѣ производится пальба на 1000, 1100, 1200, 1300, 1400 и 1500 шаг.—на каждое разстояніе 1 разъ; б) *скорая*: съ 200 шаг.—1 разъ. По окончаніи одиночной стрѣльбы съ разстояній измѣренныхъ, производится *стрѣльба залпами, изъ сомкнутого строя*: а) *въ неопредѣленное время*—съ 300 шаг. 1 разъ, б) *уцѣленная*—съ 300 шаг. 1 разъ. Для учебн. стрѣльбы съ разстояній неизмѣренныхъ, отъ 300 до 1200 шаг. включительно, назначается 16 патроновъ (въ стр-хъ частяхъ вооруженныхъ стр-ми винтовками—до 1500 шаг. и всего пат. 20); наконецъ, для *ученья съ боевыми патронами*—8 патроновъ. При этой стрѣльбѣ назначеніе числа пуль, выпускаемыхъ съ cadaго изъ неизмѣренныхъ разстояній, и назначеніе самыхъ разстояній, съ которыхъ должна производиться стрѣльба, предоставляется к-ру части. Въ стр-хъ частяхъ, вооруженныхъ стр. винтовками, по окончаніи курса производится еще стрѣльба въ низкія мишени лежа (№ 1, положенный бокомъ и безъ сѣрыхъ полосъ).

Никакихъ условій для перехода съ одного разстоянія на другое, а также на стрѣльбу по км-дѣ и скорую, не существуетъ; по окончаніи стрѣльбы 3-го отдѣла выводится расчетъ за всѣ семь разъ стрѣльбы cadaго стрѣлка отдѣльно и производится *первое раздѣленіе стрѣлковъ на классы*. На переводъ во 2-й кл. имѣютъ право только тѣ стрѣлки, которые изъ 28 пуль, выпущенныхъ ими во всѣ семь разъ стрѣльбы 3-го отдѣла, попали 20 (въ стр. частяхъ, воор. стрѣлк. винтовками 22) и болѣе пуль. Послѣ этого всѣ стрѣлки безъ исключенія переходятъ на стрѣльбу 2-го отдѣла, а по окончаніи ея—на стрѣльбу 1-го отдѣла. По окончаніи стрѣльбы 1-го отдѣла выводится расчетъ попавшихъ пуль для cadaго стрѣлка, т. е. за всѣ стрѣльбы въ 3-мъ и 2-мъ отдѣлахъ, а въ 1-мъ отдѣлѣ за стрѣльбы на 900 и 1000 (въ стр. частяхъ, вооруженныхъ стр. винтовками—на 1000, 1100 и 1200) шаг. и за скорую стрѣльбу съ 200 шаг., и затѣмъ производится *второе раздѣленіе на классы*. Къ 1-му кл. причисляются попавшіе 40 (а въ указан. выше стр. частяхъ 49) или болѣе пуль, безъ различія принадлежали ли они къ числу стрѣлковъ 2-го кл. или нѣтъ; во 2-мъ кл. остаются тѣ стрѣлки, изъ числа бывшихъ въ этомъ классѣ, которые не удовлетворяютъ вышеизложенному условію для перехода въ 1-й кл. (въ указанныхъ стр. частяхъ имѣющіе не менѣе 43 пуль); всѣ же остальные составляютъ стрѣлковъ 3-го кл., т. е. слабыхъ по стрѣльбѣ.

4) Курсъ нестр-хъ полевыхъ войскъ начинается одиночною стрѣльбою въ неопредѣленное время, съ разстоянія 100 шаг., и продолжается на разстоянія 200, 280, 400 и 600 шаг. и раздѣляется на два отдѣла: 3-й и 2-й. Въ каждый разъ стрѣльбы выпускается каждымъ обучаемымъ по 4 пули. Число разъ стрѣльбы: въ 3-мъ отдѣлѣ: *въ неопредѣленное время*: со 100

шаг.—1 разъ, съ 200 шаг.—2 раза, съ 280 шаг.—2 раза; во 2-мъ отдѣлѣ: а) въ неопредѣленное время—съ 400 и 600 ш. по 1 разу; б) стрельба по км-дѣ—съ 200 шаг. 1 разъ; в) учащенная стрельба по км-дѣ—съ 200 и 280 шаг. по 1 разу.

По окончаніи этой стрельбы, производится стрельба изъ сомкнутого строя: а) залпами въ неопредѣленное время—со 100, 200 и 280 шаг. по 1 разу; б) учащенная залпами—съ 280 шаг. 1 разъ. Въ заключеніе курса стрельбы производится ученье съ боевыми патронами, для котораго назначается 6 патроновъ.

Никакихъ условій для перехода съ одного разстоянія на другое или къ стрельбѣ по км-дѣ не существуетъ, но, по окончаніи стрельбы 3-го отдѣла, дѣлается первое раздѣленіе обучаемыхъ на классы. На переводъ во 2-й кл. имѣютъ право тѣ изъ обучаемыхъ, которые изъ 20 пуль, выпущенныхъ ими во всѣ 5 стрельбъ 3-го отдѣла, попали 11 и болѣе пуль. Послѣ этого всѣ стрѣлки безъ исключенія переходятъ на стрельбу 2-го отдѣла. По окончаніи стрельбы 2-го отдѣла дѣлается расчетъ попавшимъ пулямъ, для каждаго обучаемого отдѣльно за всѣ 10 разъ стрельбы 3-го и 2-го отдѣловъ, и производится второе раздѣленіе на классы. Къ 1-му кл. причисляются тѣ, кои за всѣ 10 разъ стрельбы попали 19 и болѣе пуль, безъ различія были ли они во 2-мъ кл. или нѣтъ; во 2-мъ кл. остаются бывшіе въ этомъ кл. и не выполнившіе условія на переходъ въ 1-й кл.; всѣ остальные затѣмъ составляютъ 3-й кл., т. е. слабыхъ по стрельбѣ.

5) Курсъ мѣстныхъ бат-новъ и км-дѣ. Войска эти обучаются одиночной стрельбѣ въ неопредѣленное время, начиная съ разстоянія 100 шаг., съ котораго они производятъ стрельбу 2 раза. Въ каждый разъ стрельбы обучающійся выпускаетъ по 3 пули. Стрельба производится стоя, въ мишень № 1, и пули считаются только въ бѣлой ея полосѣ; никакихъ раздѣленій на классы не дѣлается. Послѣ одиночной стрельбы, км-ды, въ полномъ ихъ составѣ, производятъ 2 пулями одинъ разъ стрельбу залпами, съ разстоянія 100 шаг., въ мишень № 2.

6) Курсъ уланск. и гусарск. полковъ начинается стрельбою съ измѣренныхъ разстояній въ неопредѣленное время, затѣмъ ведется стрельба съ разстояній неизмѣренныхъ. Въ каждый разъ стрельбы выпускается по 4 пули, а число разъ стрельбы на разныя дистанціи слѣдующее: 1) Съ измѣренныхъ разстояній въ неопредѣленное время: со 100 шаг.—1 разъ, съ 200 шаг.—2 раза, съ 300, 400 и 600—по 1 разу. Для приученія къ стрельбѣ по людямъ, лежащимъ за закрытіями, выпускаютъ по 4 пули съ разстоянія въ 200 шаг. въ низкія мишени, т. е. въ мишени № 1, безъ сѣрыхъ полосъ, положенныя бокомъ. 2) Съ разстояній неизмѣренныхъ: назначается по 4 патрона на каждаго. При этой стрельбѣ назначеніе числа пуль, выпускаемыхъ съ каждаго изъ неизмѣренныхъ разстояній, и назначеніе самыхъ разстояній предоставляется к-ру части. Никакихъ условій для

перехода отъ одного разстоянія къ другому не полагается, а также и для перехода къ стрѣльбѣ съ разстояній неизмѣренныхъ. По окончаніи курса стрѣльбы съ измѣренныхъ разстояній стрѣлки раздѣляются на классы. Къ 1-му—причисляются тѣ, кои, изъ 28 выпущенныхъ пуль, попали 18 и болѣе; ко 2-му—попавшіе изъ 28 пуль 12 и болѣе, а остальные люди составляютъ 3-й кл.

7) Стрѣльба изъ пистолетовъ. Стрѣльба производится на 10 шаг., два раза: въ 1-й разъ выпускаются 3 пули въ неопредѣленное время; во 2-й разъ—3 пули, по правиламъ скорой стрѣльбы. Стрѣляютъ въ мишени № 1.

8) Стрѣльба изъ револьверовъ. Стрѣльба производится съ разстояній 15—25 шаг. Въ каждый разъ выпускаютъ по 4 пули. Съ разстоянія: въ 15 шаг. стрѣляютъ въ неопредѣленное время 1 разъ, а съ 25 шаг.—2 раза, ускоренно.

9) Курсъ обученія глазомѣру раздѣляется: 1) на *приготовительныя* и 2) на *практическія* упражненія. Первые раздѣляются на три послѣдовательные отдѣла: къ 5-му отдѣлу относится обученіе опредѣленію на глазъ разстояній отъ ближайшихъ разстояній до 400 шаг. включительно; ко 2-му—отъ 400 до 800 шаг. включительно, и къ 1-му—отъ 800 до 1200 (въ стр-хъ частяхъ, вооруженныхъ стр. винтовками, ко 2-му отдѣлу—отъ 400 до 900 ш., къ 1-му отдѣлу—отъ 900 до 1500 шаг.). Обученіе производится въ стр-хъ частяхъ по всѣмъ 3-мъ отдѣламъ, а въ лин-хъ—только по 3-му и 2-му отдѣламъ.

Для *приготовительнаго обученія* глазомѣру, км-да выводится въ поле и становится разверн. фронтомъ, перпендикулярно къ заранѣе пробитой линіи, на которой отмѣчены, черезъ каждые 100 шаг., колышками или другими условными знаками, вѣрно отмѣренныя разстоянія. Послѣ этого обучающій высылаетъ къ каждому колышку, при обученіи опредѣленію разстояній: 3-го отдѣла—по 2 чел., 2-го отдѣла—по 3 чел., и 1-го отдѣла—по 4 чел., и велитъ имъ, составивъ кучки, стать уступами въ одну какую нибудь сторону отъ пробитой линіи, такъ, чтобы не стоять взатылокъ. Одновременно, съ разстановкою людей по пробитой линіи, обучающій высылаетъ нѣсколько человекъ по различнымъ направленіямъ, назначивъ имъ отойти на извѣстныя, указанныя мѣста, до которыхъ должно быть разстояніе измѣрено, но для обучающихся неизвѣстно. Съ этою цѣлью, въ то время, когда люди будутъ занимать свои мѣста, км-да поворачивается къ нимъ спиною. Когда всѣ высланные люди займутъ назначенныя имъ мѣста, то обучающій заставляетъ обучающихся обратить вниманіе на различныя части тѣла, оружія, амуниціи, одежды людей, высланныхъ впередъ по пробитой линіи, сначала ближайшихъ, а затѣмъ—слѣдующихъ дальнѣйшихъ, сравнивая ихъ ростъ и ясность представленія состоящихъ на нихъ предметовъ обмундированія и вооруженія.

Вмѣстѣ съ тѣмъ обучающій приказываетъ людямъ обратить вниманіе и на высланныхъ въ стороны людей, сравнивая кажущуюся величину и ясность представленія ихъ съ людьми, находящимися на пробитой линіи. Во время занятій на разстояніяхъ послѣдняго отдѣла, обучающій приказываетъ нѣкоторымъ, стоящимъ на линіи, отойти далѣе предѣльнаго разстоянія и также велитъ обучаемымъ обратить на нихъ вниманіе, для того, чтобы приучить людей опредѣлять на глазъ: находятся ли предметы далѣе дѣйствительнаго выстрѣла. Упражненія въ глазомѣрѣ надлежитъ производить при различномъ освѣщеніи солнца и въ различные часы дня. Когда обучающіеся достаточно всмотрѣлись и замѣтили всѣ особенности, какъ на высланныхъ впередъ по пробитой линіи людей, такъ равно и на людяхъ, высланныхъ въ стороны, тогда обучающій спрашиваетъ, по очереди у каждаго изъ нихъ, разстояніе до высланныхъ въ стороны людей, и исправляетъ сдѣланныя ими ошибки; по окончаніи опроса, обучающій всю свою часть ведетъ впередъ по пробитой линіи. Когда часть подойдетъ къ самой дальнѣйшей кучкѣ, то обучающій поворачиваетъ ее назадъ и велитъ опять всмотрѣться въ стоящія впереди кучки, замѣчая перемѣны въ ясности ихъ представленій, происшедшія отъ освѣщенія другой стороны; затѣмъ обучающій возвращаетъ км-ду такимъ же образомъ на прежнее мѣсто. Окончивъ такимъ образомъ занятія съ одною половиною км-ды, обучающій перемѣняетъ людей, находящихся въ кучкахъ, другими, окончившими упражненія, и продолжаетъ въ такомъ же порядкѣ заниматься съ другою половиною км-ды.

Практическія упражненія производятся на мѣстности незнакомой людямъ. Обучающій выбираетъ пунктъ, передъ которымъ было бы открытое и ровное пространство, и высылаетъ кучки людей по 4-мъ направленіямъ. Каждой изъ этихъ кучекъ обучающій указываетъ предметъ или мѣсто, до котораго она должна отойти, а если въ этомъ встрѣтитъ затрудненіе, то пазначаетъ сколько шаговъ должна пройти кучка по указанному направленію. Къ тому времени, когда по расчету можетъ быть окончена разстановка кучекъ, на мѣсто обученія приводятся остальные люди км-ды и строятся на томъ мѣстѣ, которое назначено обучающимъ. Давъ людямъ нѣкоторое время всмотрѣться въ высланные впередъ кучки, обучающій подзываетъ къ себѣ, по одиночкѣ, каждаго человѣка км-ды и приказываетъ назвать разстояніе до стоящихъ впереди кучекъ. Сказанное каждамъ разстояніе (въ полголоса, чтобы остальные люди не могли этого слышать) обучающій записываетъ въ листокъ противъ его фамиліи. Когда такимъ образомъ всѣ люди будутъ опрошены и отвѣты ихъ записаны, обучающій даетъ условный сигналъ, по которому люди, особо назначенные въ каждой кучкѣ, возвращаются къ мѣсту, гдѣ находится обучающій, и измѣряютъ разстоянія; прочіе же люди остаются на мѣстахъ. Измѣряющіе

должны имѣть при себѣ полевой циркуль, веревку или цѣпь. Когда всѣ разстоянія будутъ измѣрены, обучающей объявляетъ людямъ дѣйствительныя разстоянія, а также сдѣланныя ими погрѣшности, и затѣмъ заставляетъ ихъ снова обратить вниманіе на людей, оставшихся въ высланныхъ кучкахъ; послѣ чего даетъ сигналъ сборъ, по которому всѣ люди кучекъ возвращаются къ мѣсту, гдѣ находится обучаемая км-да. Всѣхъ практическихъ занятій со всѣми людьми полагается въ стрѣльбахъ частяхъ не менѣе 9, а въ лин-хъ частяхъ не менѣе 6; упражняются одновременно на всѣхъ разстояніяхъ.

б) Правила обученія стрѣльбѣ полевой арт-и.

1) Подготовительныя занятія къ стрѣльбѣ арт-и¹⁾. Въ зимнее время фей-ры, особенно орудейныя въ пѣш. арт-и, и всѣ наводчики (и запасный), а также болѣе развитые рядовые, оказывающіе способность въ прицѣливаніи орудій: а) обучаются скоро ставить прицѣлы и цѣлиться на данное число линий, и скоро и вѣрно наводить орудія въ средину предметовъ; б) знакомятся съ уклоненіемъ снарядовъ всторону, отъ дериваціи и вліянія вѣтра, и съ возможностью исправленія отклоненія полета снарядовъ, всторону и въ дальности, передвиженіемъ цѣлика, прибавленіемъ и убавленіемъ высоты прицѣла. Сверхъ того: *фей-ры и не меньше 2 чел. на орудіе*, изъ числа болѣе смысленныхъ, обучаются обращенію съ дистанціонными трубками, скорой и ловкой замѣнѣ пробокъ боевыми винтами и установкѣ трубки на данное время горенія; *прислуга* при орудіяхъ приучается возможно скоро, по безъ суеты, заряжать орудія настоящимъ боевымъ зарядомъ и снарядомъ.

2) Практическая стрѣльба арт-и. Цѣль этой стрѣльбы: въ кратчайшее время и наименьшимъ числомъ выстрѣловъ научиться прискивать наилучшую высоту прицѣла для мѣткого дѣйствія противъ предметовъ, разстояніе до которыхъ неизвѣстно, и въ образованіи *самостоятельныхъ наводчиковъ*. Стрѣльба эта раздѣляется на: а) *учебную*—производимую съ отмѣренныхъ разстояній: 1) собственно для указанія вповь поступающимъ въ б-рен людямъ прицѣливанія и наводки орудій, заряжанія и стрѣльбы боевыми зарядами и дѣйствія снарядовъ, а также 2) для обученія стрѣльбѣ карт. гранатами съ дистанц. трубками и показанія навѣсной стрѣльбы; и б) *боевую*—производимую съ неопредѣленныхъ дистанцій, собственно для образованія хорошихъ наводчиковъ.

а) *Учебная стрѣльба* производится: 1) *прицѣльными* выстрѣлами—на 200 и 600 саж., и 2) *навѣсными же*—съ 2-хъ дистанцій—отъ 100 до 700 с. Прицѣльная стрѣльба на 200 с. произво-

1) Пр. В. М. 1872 № 327, и по арт. 1872 № 117 и № 142.

дится въ квадрат. мишень (около 14 фун. въ сторонѣ), покрашенную бѣлою краскою съ чернымъ яблокомъ (1½ ф. въ діаметрѣ) въ центрѣ; на поверхности мишени проводятся крестообразно 2 черныя черты, направленныя чрезъ центръ яблока, по недоведенныя до окружности его фута на 2. Отъ середины основанія мишени въ обѣ стороны отъ пел (по направленію къ б-реѣ и за мишенью саж. на 30) означается директриса небольшими колышками, вбитыми въ землю черезъ каждыя 5 саж. Стрѣльба на 600 с. производится въ мишень (20 арш. длины и 6 фут. высоты), окрашенную бѣлою краскою и раздѣленную на равныя части 2 горизонтальн. и 19 вертикальн. чертами съ нумераціею четырехугольниковъ отъ 1 до 60; въ серединѣ мишени дѣлается черное яблоко въ 3 ф. въ діаметрѣ; отъ середины мишени (по направленію къ б-реѣ и за мишенью, на 50—75 саж.) означается директриса колышками, вбитыми въ землю черезъ каждыя 10 саж. Мишень ставится въ серединѣ трехъ квадратовъ (означенныхъ на землѣ бороздками), стороны коихъ: 70 арш., 20 арш. и 6 арш. Для стрѣльбы навѣсной, употребляется такая же мишень, какъ и при стрѣльбѣ на 600 саж., но безъ яблока и безъ окраски въ бѣлый цвѣтъ, и помѣщается она въ одноцентренныя квадраты (стороны которыхъ 70 и 20 арш.), очерченныя на землѣ бороздками.

Для указанія стрѣльбы молод. солдатамъ, б-рея выводитъ 2 запряж. вз-да и при нихъ всѣхъ вновь поступившихъ солдатъ; при чемъ: 1) При стрѣльбѣ на 200 саж.—зарядовъ назначается: обыкнов. гранатъ съ вышибн. трубками 8, такихъ же снарядовъ съ ударн. трубками 2 и карт. шарохъ съ ударн. трубками 2; первые 8 выстрѣловъ (съ выш. трубк.) дѣлаются для того, чтобы показать перемѣны, происходящія въ полетѣ снарядовъ при измѣненіи высоты прицѣла и отклоненія цѣлика; послѣдніе выстрѣлы производятся съ цѣлю ознакомленія дѣйствія разрывныхъ снарядовъ съ ударными трубками. 2) При стрѣльбѣ на 600 саж.—зарядовъ полагается съ обыкн. гранатами съ ударными вышибн. трубками 8; при этой стрѣльбѣ указывается способъ приисканія наилучшей высоты прицѣла при стрѣльбѣ съ неопредѣленныхъ дистанцій.

На учебную стрѣльбу картеч. гранатами съ дистанц. трубками и навѣсную выводятся по 2 ор. на б-рею и въ прислугу къ нимъ фей-ры и всѣ наводчики (при стрѣльбѣ карт. гранатами съ дистанц. трубками—также и люди, на обязанности которыхъ дежить установка трубокъ). Снарядовъ полагается: 1) на стрѣльбу обыкновенную: гранатъ съ вышибными ударн. трубками, для предварительнаго приисканія высоты прицѣла—4; съ обыкнов. гранатою съ дистанцион. трубками и вышибн. зарядомъ, для обученія установкѣ трубокъ—8; картечн. гранатъ съ дистанц. трубками и разрывнымъ зарядомъ, для показанія дѣйствія снарядовъ—4; 2) для навѣсной стрѣльбы обыкновенныхъ гранатъ съ вышибн. ударн. трубками—8.

б) *Боевая стрельба* производится съ дистанціи 400—800 саж. для 4 фун. и 400—900 для 9 фун. пушекъ. Мишень—такого же вида, какъ указанная выше для навѣстн. стрѣльбы (она помѣщается въ серединѣ одноцентренныхъ квадратовъ въ 70, 20 и 6 ар.). Снарядовъ для этой практики полагается въ б-реѣ 8 ор. запряжки: обыкновен. гранатъ съ вышибн. трубками (на 7 лист.)—56 и обыкновен. картечи—8.

V. Практическія занятія инж-ыхъ войскъ ¹⁾.

К-ры сап-хъ частей обязаны обучать нижн. чиновъ сап-му дѣлу, чтобы: а) каждый саперъ зналъ основательно производство сап-хъ, б-рейныхъ и минныхъ работъ, а также правила разбивки и построения укр-ій; умѣлъ ловко дѣйствовать лопатою и киркою и былъ ознакомленъ съ постройкою военныхъ мостовъ; б) каждый понтонеръ, кромѣ основательнаго изученія понтонной части, былъ обученъ всѣмъ подземнымъ работамъ и частію и миной работъ. Какъ образованіе хорошаго сапера требуетъ времени, то ротн. к-ръ обязанъ: 1) вести практическое образованіе каждаго послѣдовательно; 2) при началѣ каждаго года раздѣлять роту на отдѣленія и, соображаясь съ занятіями предшествовавшихъ лѣтъ, опредѣлять какую отрасль сапернаго дѣла каждому слѣдуетъ заняться.

Для достиженія большей практики, оф-рамъ и ун. оф-рамъ производятся *общія инж-ья работы* цѣлыми бр-дами или частями ихъ, расположенными въ одномъ лагерѣ.

Г. ИНСПЕКТОРСКІЙ СМОТРЪ ²⁾.

Каждый нач-къ есть вмѣстѣ съ тѣмъ и инспекторъ ввѣренныхъ ему войскъ.

Для смотра, пѣхотная часть выводится въ полномъ наличномъ составѣ и въ полной амуниціи, строится по-ротно, въ одну, или нѣсколько линій, или покоемъ; каждая рота становится развернутымъ фронтомъ, имѣя между собою интервалъ въ 15 шаг. и дистанцію между линіями 20—25 шаг.; причемъ полувз-ды—имѣя между собою интервалы на 1 ш.; задняя шр-га становится въ 4 шаг. за переднюю. Гор-ты и бар-ки строятся въ 4 шаг. впереди праваго фланга 1-й шр-ги. Впереди ихъ, въ 4 ш. становятся ун. оф-ры въ двѣ шр-ги: фельд-ль—на правомъ флангѣ, а лѣвѣе его—полувз. ун. оф-ры по старшинству полувз-довъ; сзади фельд-ля, въ 2 шаг., становится каптенармусъ, а лѣвѣе его—прочіе ун. оф-ры роты по старшинству полувз-довъ, въ которыхъ состоятъ. Знам-къ становится при 1-й ротѣ бат-на отдѣльно, пра-

¹⁾ Св. В. П. ч. I, кн. III, по I прод., прил. къ ст. 2162.—²⁾ С. В. П. ч. III, кн. I, ст. 695—728, прод. VI и Воин. Уст. Пѣх. сл., част. II и III.

вѣе фельд-ля; виць-ун. оф-ры становятся лѣвѣе мл. ун. оф-ровъ; знамен. ун. оф-ры—при своихъ ротахъ. Оф-ры роты становятся въ 2 ш. впереди ун. оф-ровъ, въ одну линію; к-ръ 1-го вз-да—на правомъ флангѣ; лѣвѣе его—к-ръ 2-го полувз-да, затѣмъ—к-ръ 2-го вз-да и 4-го полувз-да. Замыкающіе оф-ры становятся лѣвѣе к-ровъ тѣхъ полувз-довъ, за которыми эти оф-ры находятся въ замкѣ. Оф-ры, числящіеся въ ротѣ, но принадлежащіе къ штабу полка или бат-на, строятся лѣвѣе оф-ровъ роты, по старшинству чиновъ. За исключеніемъ знам-ка (если при ротѣ знамя), всѣ крайніе ряды: оф-ровъ, ун. оф-ровъ, ротныхъ муз-товъ и роты становятся взатылокъ. Ранцы, съ полною укладкою, складываются въ два ряда, въ 2 шаг. за задней шр-гой, плотно одинъ къ другому; причеиъ крайній рядъ ранцевъ—за правымъ фланговымъ рядовымъ роты. Ранцы со скатанными на нихъ шинелями складываются: сперва ун. оф-рскіе, потомъ муз-тскіе и затѣмъ остальныхъ нижн. чиновъ, въ томъ порядкѣ, въ которомъ люди стоятъ въ строѣ. Безоружные рядовые (деньщики), состоящіе при оф-рахъ роты, а также мол. солдаты, не прослужившіе 6 мѣс., представляются особо, за фронтомъ, въ мундирной одеждѣ, безъ оружія и безъ боевой амуниціи; слабые же—въ шинеляхъ и фуражкахъ. Хоръ полковой музыки, если имѣется, становится въ 4 шаг. отъ праваго фланга роты, отступя на шагъ отъ передней ея шр-ги. Нестроевые нижн. чины строятся въ особой км-дѣ (въ двѣ шр-ги) на лѣвомъ флангѣ части.

Примѣч. При опросѣ инспектирующимъ претензіи, виць-ун. оф-ры опрашиваются съ рядовыми, но не съ ун. оф-рами, а фельд-ль—отдѣльно отъ ун. оф-ровъ.

По прибытіи инспектора, нач-къ части подаетъ ему: 1) строевую записку и рапортуетъ о числѣ находящихся въ строю. Если представляется бат-нъ, то за бат. к-ромъ подходитъ къ нач-ку к-ръ 1-й роты и, рапортуя сколько въ строю роты рядовъ, представляетъ: 1) строевую записку съ изложеніемъ на оборотѣ ея подробнаго расхода людей, и 2) именной списокъ съ отмѣтками, кто не выведенъ на смотръ (см. отд. VI, стр. 565—567).

Инспект. нач-ку должны быть также представлены: 1) табель вещамъ и отпущеннымъ на нихъ деньгамъ, съ показаніемъ начала и конца сроковъ, и того, что требуется въ добавокъ до комплекта; 2) вѣдомость о паличной денежной суммѣ, съ показаніемъ каждой суммы отдѣльно; 3) краткія вѣдомости объ отпущенныхъ, вмѣсто вещей, деньгахъ, съ показаніемъ за какія именно и по чьему повелѣнію отпущены; 4) если инспектирующій есть вмѣстѣ съ тѣмъ и нач-къ дивизіи, или лице, имѣющее равную съ нимъ власть, то ему подають списки о неспособныхъ нижн. чинахъ, составленные по формѣ, означенной въ приложніи LXXI къ ст. 1364, I кн., II ч. Св. В. II.; 5) списки выслужившихъ лѣта для безсрочнаго отпуска и отставки; 6) вѣдомость объ

умершихъ и бѣжавшихъ въ теченіи года; 7) списокъ казеннымъ лошадямъ. Отъ ротъ подаются: 1) табель о вещахъ и оружіи по срокамъ и приемамъ; 2) вѣдомость о солдатскихъ деньгахъ.

Смотръ производится слѣдующимъ образомъ: 1) инспект. повѣряетъ людей по спискамъ, осматриваетъ ихъ въ паружномъ видѣ, ранцы и все въ нихъ помѣщенное; 2) въ кав-ин, арт-ин, и вообще гдѣ имѣются лошади, свидѣлствуютъ: какъ опѣ содержаны и бережены, обучены ли люди управлять ими и какъ сохраняется конская амуниція; 3) осматриваетъ мундирныя и годовыя вещи и оружіе, наблюдая при этомъ: исправно ли все это содержано, ловко ли пригнано, все ли сходно съ образцами; особенное вниманіе обращается на исправность и береженіе оружія; также повѣряется число боевыхъ патроновъ; 4) удаливъ оф-ровъ и ун. оф-ровъ и приказавъ людямъ окружить себя, инспекторъ спрашиваетъ ихъ: сполна ли они получили годовыя вещи, жалованье, Всемилостивѣйше пожалованныя за смотры и парады, за экономическій провіантъ и заработанныя деньги на вольныхъ работахъ, а равно и письма съ деньгами отъ родныхъ; спрашиваетъ также не имѣютъ ли люди претензій на притѣвленіе к-ровъ, а равно спрашиваетъ и у оф-ровъ претензіи на п-ковыхъ и бат-ныхъ к-ровъ. Инспект. старается визнавать у людей правду самымъ обстоятельнымъ образомъ и выиграть ихъ довѣренность ласкою. Если люди принесутъ жалобу, которая окажется основательною, то инспект. старается удовлетворить претензію тотчасъ же; но если жалоба доказываетъ корыстолюбіе, злоупотребленіе, или излишнюю строгость к-ра, то инспект. обязанъ донести о томъ по нач-ву. Всѣ претензіи, которыя желаютъ нижн. чины принести инспектору, предварительно должны быть принесены ихъ ближайшему нач-ву. Осмотръ и опросъ ун. оф-ровъ производится отдѣльно по тѣмъ же правиламъ. Послѣ опроса инспекторъ осматриваетъ нестроевыхъ и дешишниковъ, рекрутъ, и кромѣ того: 1) нижн. чиповъ, выслужившихъ срокъ службы, 2) представляемыхъ въ неспособные и 3) ун. оф-ровъ, представляемыхъ въ оф-ры; а въ кав-ин—выращиваемыхъ лошадей и ремонтъ послѣдняго привода; потомъ—обозы, подъемныхъ лошадей, ихъ упряжь, шанцевый инструментъ, остающуюся отъ некомплекта людей и лошадей амуницію, артельные котлы и посуду. Въ заключеніи инспект. осматриваетъ: 1) всѣ строенія и заведенія полк. штаба; 2) повѣряетъ находящіяся въ казенномъ ящикѣ полк. и ротн. суммы и шнуровыя книги; 3) въ лазаретѣ повѣряетъ больныхъ по спискамъ; 4) въ мастерскихъ удостовѣряется: сколько какихъ мастеровыхъ, не отстали ли строевые по фронту, окончена ли постройка вещей и одежды по сроку текущаго года и отъ чего произошли замедленія; 5) удостовѣряется сколько такихъ нижн. чиновъ, которые со времени послѣдняго смотра обучались грамотѣ; какіе успѣхи слѣданы въ полковыхъ (бат-ныхъ) и ротныхъ (эск-ныхъ) учебныхъ

км-дахъ, а также—въ цѣльной стрѣльбѣ¹⁾; 6) смирно ли всѣ чины стоятъ на квартирахъ и пѣтъ ли на нихъ жалобъ; 7) больныхъ нижн. чиновъ, находящихся въ военныхъ госпиталяхъ и городскихъ больницахъ; 8) журналы штрафные и взысканій, и 9) книгу жалобъ²⁾.

Особыя правила объ инспекторскихъ смотрахъ въ войскахъ арт-го и инж-го вѣдомствъ, а равно и членами Военнаго Совѣта см. въ Св. В. П. ч. III, кн. I, ст. 729—736, и прил. къ ст. 693 по IV прод. и къ ст. 1772—1773 кн. II, ч. I по VI прод.

Д. ПОМѢЩЕНИЕ ВОЙСКЪ.

I. Казармы.

а) Отводъ и пріемъ казармъ³⁾. Казармы занимаютъ войсками не иначе, какъ по предписаніямъ высшаго нач-ва и по сношенію съ к-томъ; принимаются же по описямъ отъ того упр-ія, въ вѣдѣніи котораго онѣ состоятъ. При выступленіи войскъ, казармы сдаются по тѣмъ же описямъ и тому же упр-ію; причемъ к-ръ квартировавшей части получаетъ квитанцію въ исправной сдачѣ.

К-ръ части распредѣляетъ помѣщенія между чинами такъ, чтобы всѣ расположились по возможности безъ стѣсненія; находящіяся при казармахъ конюшни и сараи назначаетъ шт. и об. оф-рамъ по положенію; отдѣляетъ комнаты, по мѣрѣ крайней надобности, для полковаго суда, шваленъ и амуничниковъ и для деж. оф-ровъ. Арестанты отправляются на ближайшую гаупт-ту⁴⁾.

Казармы не могутъ быть занимаемы никѣмъ другимъ, кромѣ чиновъ той части войскъ, для которой онѣ назначены. Поэтому оф-ры не имѣютъ права отдавать часть назначенныхъ имъ помещений кому либо въ наймы⁵⁾.

Въ казармѣ не должны находиться, ни въ услуженіи, ни на жилиществѣ, люди безъ письменныхъ видовъ, или хотя съ видомъ, но въ полиціи не объявленнымъ. О всѣхъ пріѣзжающихъ въ казармы и выѣзжающихъ изъ нихъ оф-ры и прочіе чины обязаны тотчасъ давать знать полиціи.

Общее завѣдываніе казармами по всѣмъ выше означеннымъ предметамъ поручается полк. кварт-ру, который ведетъ вѣдомости о всѣхъ проживающихъ съ ихъ семействами и состоящими у нихъ въ услуженіи посторонними людьми; паспорта и виды этихъ послѣднихъ записываются, какъ у кварт-ра, такъ и въ мѣстной полиціи⁶⁾.

По вступленіи въ казармы, ротные и эск-ые к-ры размѣщаютъ

¹⁾ Пр. В. М. 1872, № 200.—²⁾ Св. В. П. 1869, XII, 98; XIII, 117.—³⁾ Св. В. П. ч. III, кн. I, ст. 337.—⁴⁾ Св. В. П. ч. IV, кн. IV, ст. 798 — 800.—⁵⁾ Св. В. П. ч. III, кн. I, ст. 361, и ч. IV, кн. IV, ст. 828.—⁶⁾ Пр. В. М. 1871 № 384.

людей въ покояхъ, стараясь, для облегченія надзора, не раздроблять полувз-довъ или десятковъ. Если, за размѣщеніемъ части безъ стѣсненія, остаются свободныя комнаты, то занимаютъ ихъ ротною канцеляріею и цейхгаузомъ. Въ ротн. цейхгаузѣ каптенармусъ старается устроить полки для укладки вещей; отводить каждому отдѣленію особую часть и приводитъ, по возможности, цейхгаузъ въ лучшій видъ и порядокъ.

Если въ казармахъ не устроены нары, а полагаются отдѣльныя койки для каждаго человѣка, то ставятъ ихъ такъ, чтобы около каждой былъ свободный проходъ; не ставятъ подъ окнами или возлѣ наружныхъ стѣнъ; если же этого соблюсти невозможно, то, по крайней мѣрѣ, не придвигаютъ кровати вплотъ къ стѣнѣ.

б) Ремонтровка казармъ ¹⁾. О всѣхъ неисправностяхъ, требующихъ поправокъ, починокъ или перестроекъ въ казармахъ, ротн-е или эск-е к-ры должны ежегодно, къ Апрѣлю, представлять вѣдомости подк. к-ру, который тогда же доставляетъ ихъ въ подлежащее вѣдомство, чтобы оно къ наступленію лѣта могло заблаговременно распорядиться производствомъ работъ; въ то же время назначаетъ отъ себя довѣренное лицо, которое, совмѣстно съ лицомъ, назначеннымъ отъ инж-го вѣдомства, свидѣтельствуютъ необходимость предложенныхъ исправленій и составляютъ актъ, сначала на опредѣленную сумму для ремонтныхъ исправленій и, въ случаѣ крайней надобности, на необходимыя капиталныя работы ²⁾.

Всѣ малозначительныя исправленія, производимыя въ казармахъ въ теченіи года, входятъ въ общую смѣту ремонтн. исправленій на тотъ годъ. По окончаніи работъ, оф-ру, завѣдывавшему ими, выдается отъ квартирующихъ войскъ квитанція въ удовлетворительномъ ихъ исполненіи. Всякое поврежденіе, сдѣланное въ казенномъ зданіи отъ небрежности, недосмотра и несоблюденія постановленныхъ правилъ, должно быть исправляемо на счетъ виновныхъ. На этомъ основаніи, вмѣсто разбитыхъ во время квартированія войскъ въ казарменныхъ строеніяхъ оконныхъ стеколъ, войска обязаны вставить новыя, не требуя никакой за то отъ казны платы, исключая поврежденій, происходящихъ отъ бури, пухлости рамъ и проч. Въ послѣднемъ случаѣ, составляется актъ не позже 3 дней послѣ происшествія; актъ подписывается членами комисіи, назначенной отъ войскъ, и (если есть) инж. оф-ромъ, и утверждается к-томъ, а гдѣ его пѣтъ—старш. воен. нач-комъ. На основаніи такого акта исправленія дѣлаются на счетъ того вѣдомства, которому принадлежатъ казармы ³⁾.

¹⁾ Св. В. П. ч. IV, кн. IV, ст. 823—826.—²⁾ Въ казармахъ войскъ гвардіи и нѣкоторыхъ армейск. войскъ ремонтрованіе казармъ производится на особыхъ основаніяхъ.—³⁾ Пр. В. М. 1869 № 205.

в) **Отопленіе** ¹⁾. Дрова для отопленія казармъ заготавливаются или нач-вомъ квартирующіхъ войскъ или тѣмъ вѣдомствомъ, которому зданія подлежатъ. Въ обоихъ случаяхъ ротные и эск. к-ры, какъ ближайшіе отвѣтчики за сбереженіе войскъ и занимаемыхъ имъ зданій, наблюдаютъ, чтобы дрова отпускались въ положенномъ количествѣ, уменьшая или увеличивая топку по состоянію вѣшной температуры; они же строго слѣдятъ за правильною раздачею дровъ и своевременнымъ закрытіемъ печей. Принятые для казармъ дрова должны быть сложены въ закрытомъ мѣстѣ. Одинъ изъ старослужащихъ рядовыхъ, называемый *дровяникомъ*, назначается для надзора за сохраненіемъ дровъ и для равномерной раздачи ихъ, которая производится слѣдующимъ порядкомъ: въ 6 час. утра, къ мѣсту храненія дровъ приводятся рабочіе при старшихъ изъ каждой км-ды ун. оф-рахъ или еф-рахъ; ротный дровяникъ отпускаетъ имъ дрова связками по числу печей на каждую км-ду. Принесенныя дрова вкладываются въ печи и каминны ²⁾. Печи затапливаются преимущественно въ то время, когда люди выйдутъ на ученье, а люди, назначенные для присмотра за печами, наблюдаютъ, чтобы топка производилась правильно и чтобы своевременно были закрыты трубы. Въ полкахъ, гдѣ дровяные двory находятся вѣ казармъ, приемка дровъ производится не каждодневно и не малыми частями, а по нѣскольку сажень вдругъ, и отпускъ производится по запискамъ за подписью рот. к-ровъ. Для оф-ровъ отпускъ дровъ производится, по востребованію ими, всего слѣдуемаго количества дровъ сполна.

Съ наступленіемъ осенняго времени вставляются въ окна зимніе переплеты; продушины подъ нижними полами съ наружной стороны закладываются втулками или крышками, которыя вынимаются снова весною, чтобы находящіяся въ землѣ испаренія были очищены сквознымъ вѣтромъ. Съ наступленіемъ теплаго времени выставляются зимніе переплеты и двойныя двери ³⁾.

г) **Освѣщеніе**. Казармы освѣщаются фонарями; горитъ масло или свѣчи ⁴⁾. Надзоръ за правильностію освѣщенія возлагается на одного изъ рядовыхъ или ун. оф-ровъ. Отъ полка масло и свѣчи принимаются ротн. капт-сомъ, который ежедневно отпускаетъ сколько слѣдуетъ, по числу фонарей, ночниковъ и проч., людямъ для того назначеннымъ. Принимая масло, капт-съ долженъ требовать, чтобы посуда, въ которую отливаютъ масло,

1) Св. В. П. ч. IV, кн. III, ст. 1964, и кн. IV, ст. 810—812. — 2) Отнюдь не должно класть дрова съ вечера и вообще не сушить ихъ въ печахъ; всякое могущее произойти отъ того поврежденіе падаетъ на личную отвѣтственность ближайшихъ нач-ковъ. — 3) Св. В. П. ч. IV, кн. IV, ст. 809. — 4) Хотя полки, постоянно занимающіе казармы, употребляютъ для освѣщенія керосинъ, фотографъ и т. п.; но казна ведетъ расчетъ съ войсками по освѣщенію, отпуская деньги, причитающіяся по положеніямъ за масло и свѣчи.

была непременно всякій разъ вывѣшена сначала пустая, а потомъ съ масломъ. Фонари содержатся въ чистотѣ и приготавлиются ежедневно людьми, назначенными изъ каждаго полувз-да или вз-да. Осенью и зимою, къ 3 час. дня, всѣ фонари, въ полной чистотѣ и заправленные, вѣшаются на опредѣленныхъ мѣстахъ, для предохраненія которыхъ отъ копоти подкладываются подъ фонари и прибавляются надъ ними деревянные щиты, выкрашенные черною краскою. Въ ночное время надзоръ за исправностью освѣщенія возлагается на деж. ун. оф-ра и днев-хъ, которые, возможно чаще, осматриваютъ фонари. Ротн. к-ръ, заходя въ казарму ночью, обращаетъ вниманіе на освѣщеніе мѣстницъ и отхожихъ мѣсть, гдѣ нижн. чины въ темнотѣ и со сна могутъ скорѣе подвергнуться ушибу.

д) **Чистота и опрятность** ¹⁾. Сохраненіе въ казармахъ всевозможной чистоты и исправности возлагается на непосредственную обязанность к-ровъ тѣхъ войскъ, которыми казармы заняты. Смотрители же казармъ, ежели замѣчаютъ, что казармы содержатся войсками не въ должной чистотѣ, обязаны непременно доносить о томъ своему нач-ву, предупредивъ однако же к-ровъ квартирующихъ войскъ.

1) **Наружная опрятность**. Для соблюденія опрятности снаружи строеній, запрещается: вывѣшивать за окна и за перила каналовъ бѣлье, платье и проч.; выставлять на окнахъ цвѣты, горшки и все, что могло бы паденіемъ причинить вредъ проходящимъ; выбрасывать на улицы, площади или каналы, конскій навозъ и другія нечистоты, которыя слѣдуетъ складывать въ устроенные для того ящики.

2) **Дворы казармъ** ²⁾. На дворахъ запрещается, безъ согласія тѣхъ вѣдомствъ, которымъ зданія принадлежатъ, строить чуланы, скотскіе и птичьи хлѣвы и т. д. Для содержанія дворовъ въ чистотѣ, слѣдуетъ: 1) накопившуюся въ казарменныхъ и фуражныхъ дворахъ, равно около всѣхъ полковыхъ строеній, нечистоту и сорный ямы очищать и вывозить на показанныя отъ полиціи мѣста, полк-ми подъемными лошадьми; если же въ надлежащее время полкъ очистки не сдѣлаетъ, то нач-во, которому зданіе подвѣдомственно, обязано выполнять это само, изъ ремонтной суммы, взыскивая съ полк-го к-ра употребленные на то деньги; 2) нужный для усыпки дворовъ и тротуаровъ около казармъ и лазаретовъ песокъ заготовлять заранѣе и подвозить на подъемныхъ лошадяхъ; 3) нечистоту изъ помойныхъ ямъ и нужныхъ мѣсть вывозить, какъ можно чаще; 4) не позволять нижн. чинамъ иначе ходить за нуждой, какъ въ отхожія мѣста; самые же лари ежедневно обмывать и обтирать до суха, а полъ отхожихъ мѣсть обливать водою, вытирать швабрами и посы-

¹⁾ Св. В. П. ч. III, кн. I, ст. 344, и прим. къ ст. 339.—²⁾ Св. В. П. ч. IV, кн. IV, ст. 801, 816—818, 820, и ч. IV, кн. II, ст. 1562—1564.

пять пескомъ; въ морозное время обчищать и обтирать одни мѣста, полъ же только оскабливать лопатами, чисто выметать и посыпать пескомъ.

3) *Крыши*. Снѣгъ съ крышъ сбрасывается вольнопаемными людьми, на счетъ ремонтной суммы; вывозъ же снѣга со дворовъ и крышъ дѣлается на подъемныхъ лошадяхъ расположенной въ казармѣ км-ды ¹⁾.

4) *Комнаты* ²⁾. При вступленіи въ казармы, войска должны стараться сколь можно менѣе вносить въ комнаты грязи и нечистоты. На другой день перетереть полы насухо мочалками, съ примѣсью мокрыхъ опилокъ или песку, а окна и двери обмыть и обтереть. Во все время квартированія войскъ, въ сѣняхъ и передѣ входами въ покои, слѣдуетъ имѣть соломенные или мочальныя рогожи для обтиранія погъ; всякое утро, а въ случаѣ нужды и въ продолженіи дня, покои выметать, окна и двери обтирать отъ пыли, а въ зимнее время, для избѣжанія сырости, на полы ничего не разливать и вообще не грязнить ихъ; въ стѣны гвоздей не вбивать и ничего не вѣшать; на доскахъ наръ и въ покояхъ не чистить и не бѣлить амуниціи; въ покояхъ и корридорахъ отнюдь дровъ не рубить и не держать воду, квасники и квашни. Для стирки бѣлья и для сушки его отводятся особыя помѣщенія (прачешныя и сушильни и проч.); въ покояхъ же отнюдь не позволено стирать, ни развѣшивать бѣлье. Если что либо изъ казарменныхъ вещей сломается печально или отъ долговременнаго употребленія, въ такомъ случаѣ немедленно сдавать смотрителю казармъ куски изломанныхъ вещей. Сверхъ соблюдаемой такимъ образомъ ежедневной чистоты, слѣдуетъ, хотя разъ въ недѣлю, стѣны и потолоки обтирать сухими мочальными швабрами отъ пыли и паутины, окна и двери омывать горячею водою и обтирать до суха. Затѣмъ постоянно наблюдать: чтобы около печей, въ парахъ, подъ койками и вообще въ закрытыхъ мѣстахъ, не было сору; чтобы амуниція и оружіе были прибраны къ опредѣленному мѣсту; чтобы лѣстницы, сѣни и переходы были усыпаны пескомъ (но локон посыпать пескомъ не должно); чтобы зимою ледъ, отъ расплескаемой воды или отъ снѣга замерзающей, былъ всегда сколотъ. О всѣхъ замѣченныхъ, хотя малѣйшихъ, признакахъ ветхости или непрочности штукатурки на потолокахъ или на стѣнахъ слѣдуетъ немедленно давать знать смотрителю.

Мытье половъ должно быть исполняемо еженедѣльно и ни въ какомъ случаѣ не менѣе 2 разъ въ м-цъ. Не должно при этомъ разливать воду по полу, а только вытирать его мокрыми швабрами съ крупнымъ пескомъ. Мыть полы должно всегда рано утромъ и по возможности стараться, чтобы люди до тѣхъ поръ,

¹⁾ Св. В. П. ч. IV, кн. IV, ст. 319. — ²⁾ Св. В. П. ч. IV, кн. II, ст. 1557—1560, и кн. IV, ст. 821.

пока полы не просохнуть, не входили въ комнаты. Во время мытья непременно должно протапливать печи и камины, а лѣтомъ открывать окна и форточки, и обращать особенное вниманіе на то, чтобы всѣ сундуки изъ-подъ кроватей были выдвинуты и мытье производилось съ одинаковою тщательностію, какъ въ мѣстахъ открытыхъ, такъ и въ заставленныхъ койками и сундуками ¹⁾.

5) Чердаки слѣдуетъ всегда содержать запертыми; слуховыя окна во время дождей и снѣга закрывать, чтобы предупредить течь и гнилость потолковъ. Если же будетъ примѣчена въ крышѣ хотя малѣйшая непрочность или течь, то давать знать о томъ смотрителю и требовать немедленно исправленія ²⁾.

6) *Кухни, пекарни и столовыя* ³⁾ особенно должны быть содержимы въ постоянной опрятности. Вся посуда и принадлежности, какъ-то: котлы, ушаты, кадки, квашни, ведра и проч., никогда не оставлять невымытыми и хранить всегда на определенныхъ мѣстахъ. Дрова отнюдь не рубить и не колоть въ самыхъ кухняхъ и пекарняхъ. Кашевары и хлѣбопеки во время работы могутъ быть въ однѣхъ рубашкахъ, поверхъ которыхъ надѣваютъ чистые фартуки или холщевыя куртки или кителя; но выходить въ подобной одеждѣ изъ казармъ запрещается.

7) *Помѣщенія для семейныхъ*. Такъ какъ они отводятся болѣею частію въ нижнихъ или подвальныхъ этажахъ зданій и подраздѣляются обыкновенно перегородами, то имѣютъ менѣе свѣта, нежели другіе покои; въ нихъ скорѣе заводится сырость и нечистота; а потому не только ближайшее нач-во, но и полк-ые к-ры должны имѣть особенный надзоръ за этими помѣщеніями. Полк-й к-ръ изыскиваетъ всѣ средства къ уменьшенію стѣсненнаго размѣщенія семействъ. Для обузаведенія нѣкоторыми нужнѣйшими хозяйственными строеніями, дозволяется назначать принадлежащія полку пустопорожнія мѣста, по общему соображенію казарменнаго вѣдомства и полк-го к-ра, съ тѣмъ однакоже, чтобы мѣста эти раздавались не во всегдашнее владѣніе женатымъ чинамъ, а только во временное пользованіе ⁴⁾.

II. Квартиры.

Въ мирное время квартирное расположеніе ротъ и эск-въ не перемѣняется безъ особой необходимости, а если перемѣняется, то не иначе, какъ съ разрѣшенія ком-щаго войсками и по сношенію съ гражд-мъ нач-вомъ ⁵⁾.

а) Занятіе квартиръ. Для занятія квартиръ посылаются

¹⁾ Св. В. П. ч. IV, кн. IV, ст. 807—808 п 821.—²⁾ Св. В. П. ч. IV, кн. IV, ст. 813 п 814.—³⁾ Св. В. П. ч. IV, кн. II ст. 1561.—⁴⁾ Св. В. П. ч. IV, кн. IV, ст. 802.—⁵⁾ Св. В. П. ч. III, кн. I, ст. 275.

отъ полковъ и км-дъ кв-ры, по правиламъ, объясненнымъ въ отд. VIII (см. стр. 818).

1) *Размѣщеніе ротъ и эск-новъ.* По приходѣ къ мѣсту своего расположенія, рота перестраивается по полувз-дамъ, а эск-нъ— по вз-дамъ; ротн. или эск-ный к-рѣ приказываетъ кв-рамъ каждой изъ этихъ частей вести ихъ по квартирамъ. Еслижъ войска занимаютъ квартиры постоянныя, или по крайней мѣрѣ на продолжительное время, то, для удобнѣйшаго размѣщенія роты или эск-на, к-ры этихъ частей, по прибытіи на ротный (или эск-ный) дворъ, не тотчасъ разводятъ людей по деревнямъ, а оставляютъ ихъ на день или на два въ сборѣ, чтобы отобрать отъ нихъ вещи, долженствующія храниться въ цейхгаузѣ, дать необходимыя наставленія старшимъ въ деревняхъ, а между тѣмъ сдѣлать надлежащія распоряженія о размѣщеніи своихъ частей. Съ этою цѣлю ротн. (или эск.) к-рѣ повѣряетъ полученную имъ дислокацію, требуя къ себѣ для этого старосту или другое лице мѣстной полиціи, которому извѣстны всѣ подробности о деревняхъ, назначенныхъ въ дислокаціи для квартирнаго расположенія роты (или эск-на). На основаніи отобранныхъ отъ нихъ свѣдѣній, ротн. (или эск.) к-рѣ распредѣляетъ означенныя деревни по полувз-дамъ, такъ, чтобы всѣ они имѣли приблизительно одинаковое число дворовъ; когда же росписаніе составлено, тогда каждый полувз-дъ разводится по назначеннымъ ему деревнямъ.

2) *Осмотръ квартиръ.* По размѣщеніи всѣхъ людей, ротн. к-рѣ на другой день объѣзжаетъ квартиры; если же раіонъ обширенъ, то подобный осмотръ можетъ продолжаться и нѣсколько дней; во всякомъ случаѣ—долженъ быть оконченъ до представленія въ полк. канцелярію квартирнаго росписанія роты, такъ какъ затѣмъ ротн. к-рѣ уже не можетъ дѣлать перемѣнъ въ расквартированіи своей части, безъ особаго разрѣшенія полк. к-ра. Осматривая квартиры, должно обратить вниманіе на слѣдующее: 1) чтобы нижш. чины были снабжены всѣмъ, что положено получать имъ отъ хозяевъ; 2) чтобы отведены имъ были особыя мѣста для храненія амуниціи и вообще всего ихъ имущества; 3) чтобы солдаты не заражались отъ жителей прилипчивыми болѣзнями; 4) чтобы назначенные старшими въ деревняхъ знали сколько постояльцевъ на лице, кто изъ нихъ и гдѣ находится въ отсутствіи; 5) чтобы не было взаимныхъ обидъ—солдатамъ отъ хозяевъ и обратно.

3) *Конюшни и сараи для строевыхъ и артелън. лошадей* ¹⁾. Если для помѣщенія этихъ лошадей не имѣется устроенныхъ казенныхъ конюшенъ, то войска приспособляютъ отводимыя обывателями конюшни и сараи, употребляя для сего лѣсъ и матеріалы, отпускаемые, по ст. 2217, ч. IV, кн. III Св. В. П., по отводу земскаго нач-ва. Въ отводимыхъ конюшняхъ, лошади должны

¹⁾ Св. В. П. ч. IV, кн. IV, прил. къ ст. 410 по VI прод.

быть размѣщены такъ, чтобы стояли одна отъ другой не менѣе 2—2½ арш. и были бы отдѣлены жердями; жерди эти лучше устраивать висячими. Для каждой лошади въ длину нужно не менѣе 4 арш., и для прохода людямъ позади лошадей до 2 арш.

4) *Мѣсто для варки.* Если выбранное кв-рами мѣсто для варки удобно, то слѣдуетъ, по возможности, скорѣе устроить надъ печами досчатый навѣсъ и снабдить кухню необходимыми для сбереженія посуды и для удобства людей принадлежностями.

5) *Ротный дворъ.* Въ одномъ изъ селеній, означенныхъ дислокаціею, устраивается ротный дворъ, т. е. ставится ротн. к-рь, фельд-ль, артельщикъ, писарь, капт-съ и конюхъ. Въ жилья выбираются крѣпкій чуланъ или амбаръ, для устройства въ немъ ротп. цейхгауза, и конюшня для артельной лошади.

6) *Мѣсто для учений.* Если рота стоитъ отдѣльно, въ одномъ или нѣсколькихъ селеніяхъ, то ротн. к-рь отыскиваетъ удобное мѣсто для учений, по возможности вблизи отъ ротн. двора, въ серединѣ рот. района, и притомъ совершенно пустопорожнее, чтобы со стороны жителей не было жалобы. Если же рота поставлена такъ разбросанно, что всѣмъ людямъ трудно было бы ежедневно приходиться для ученья на ротн. дворъ, то учебныя мѣста выбираются особо въ каждомъ полувздѣ или даже въ каждомъ селеніи; зимою, тамъ гдѣ нѣтъ манежей, люди учатся въ своихъ квартирахъ или въ теплыхъ гумнахъ, сараяхъ и т. п., но не иначе, какъ съ позволенія владѣльцевъ.

7) *Предосторожности отъ огня:* а) мѣста для варки пищи выбираютъ въ достаточномъ разстояніи отъ строеній; б) строго запрещаютъ курить по близости сѣна, соломы, щепы и вообще въ чуланахъ, конюшняхъ и сараяхъ; в) въ конюшняхъ, въ почное время, держать свѣчи и почники въ фонаряхъ; не дозволяется входить въ конюшни со свѣчею или зажженою лучиною. Людямъ, находящимся при пастбищѣ казенныхъ лошадей, не дозволяется раскладывать огонь по близости мѣса, сѣнныхъ покосовъ и хлѣбныхъ скирдъ.

б) *Отношенія постояльцевъ къ хозяевамъ и обратно* ¹⁾. Съ хозяевами домовъ, какъ оф-ры, такъ и нижн. чины, должны: обходиться ласково, не причиняя имъ никакихъ обидъ, безчиній и насильствъ; поступать во всемъ такъ, чтобы хозяинъ могъ спокойно жить въ своемъ домѣ, продолжая безпрятственно свой промыселъ и занятія. Равно запрещается, подъ опасеніемъ строгаго взысканія по уголовнымъ закономъ: безъ письменнаго дозволенія владѣльцевъ, ловить рыбу въ прудахъ и озерахъ; выѣзжать въ какія либо угоды для своихъ потребностей (какъ—на охоту); травить сѣнные покосы и засѣянные поля; жечь или повреждать городьбы около полей и огородовъ и

1) Св. В. П. ч. III, вл. I, ст. 308—336.

вообще чинить обывателямъ какой либо убытокъ ¹⁾. Никто изъ постояльцевъ не можетъ, ни прямымъ, ни косвеннымъ образомъ, вмѣшиваться въ помѣщичьи, крестьянскія и купеческія дѣла, или входить въ управление ихъ владѣніями и работами. Причиненные обывателямъ убытки уплачиваются виновными вдвое и, сверхъ того, послѣдніе подвергаются соразмѣрному съ виною наказанію. Съ своей стороны и хозяева обязаны воздерживаться отъ всякихъ обидъ постояльцамъ своимъ и доставлять имъ все положенное законами (см. отд. IV, стр. 385). Вообще, въ случаѣ обиды со стороны хозяевъ, постояльцы приносятъ на нихъ жалобы непосредственнымъ своимъ нач-камъ, которые относятся къ мѣстнымъ властямъ, смотря по званію виновныхъ; если же не получаютъ отъ нихъ удовлетворенія, то обращаются къ губерну.

III. Храненіе и передача хозяйственныхъ заведеній при смѣнахъ полевыхъ войскъ ²⁾.

а) При перемѣщеніи войскъ на новыя квартиры, выступающая часть сдаетъ, подъ квитанцію и при описи, все находившіяся въ ея пользованіи принадлежности квартирнаго хозяйства непосредственно вновь прибывшимъ на смѣну войскамъ. Приемъ зданій и всего имущества поручается особымъ приемщикамъ отъ войскъ, слѣдующихъ на смѣну, или, буде возможно, оф-рамъ, высылаемымъ съ партіями хлѣбопековъ.

б) При временномъ выступленіи войскъ охраненіе хозяйственныхъ обзаведеній возлагается на особыя команды, отдѣленные отъ выступившихъ войскъ. Команды эти составляются не болѣе, какъ изъ оф-ра на полкъ и 2 ряд. на роту.

в) При выступленіи въ походъ въ военное время. 1) Если войска отправляются изъ губернскаго города, то хозяйств. свои обзаведенія передаютъ мѣстн. войскамъ. 2) Если они выступаютъ изъ такого пункта, гдѣ нѣтъ мѣстныхъ войскъ, то для охраненія остающихся обзаведеній назначаются особыя сторожа изъ неспос. 1 статьи.

Е. ВНУТРЕННІЙ ПОРЯДОКЪ ВЪ ВОЙСКАХЪ.

I. О должностныхъ лицахъ.

а) Нарядъ въ должности дѣлается въ отрядной, див-ной, полк-й и другихъ канцеляріяхъ: оф-рамъ—поименно, а нижн. чи-

¹⁾ Полковые к-ры и другіе частные нач-ки могутъ отпускать на охоту только тѣхъ нижн. чиновъ, которые благонадежнаго поведенія. Оф-рамъ же брать съ собою на охоту нижн. чиновъ строжайше запрещено (Тамъ же, прим. къ ст. 314).—²⁾ Св. В. П. ч. III, кн. II, ст. 22 по VI прод.

намъ—численно. Очередь всѣхъ оф-рскихъ должностей въ полку ведетъ полк-й ад-тъ; нижн. же чиновъ наряжаютъ отдѣленные оф-ры, по общей очереди; если же отъ наряжаемаго требуется особенная расторопность или опытность, то онъ назначается по особому указанію фельд-ля, вслѣдствіе приказанія ротн. и эск-го к-ра. Всякій нарядъ долженъ быть объявленъ фельд-мъ отдѣленнымъ оф-рамъ съ вечера, въ то время, когда они собираются къ нему за приказаніемъ, послѣ переклички. Кромѣ одиочныхъ нарядовъ вѣстовыми, посыльными въ штабы, на ординарцы и проч., бываютъ наряды общіе на работы, на пожаръ и проч. (отд. IX, стр. 929).

б) **Осмотръ должностныхъ.** Всѣ наряженные въ должности нижн. чины, за $\frac{1}{2}$ часа до развода, приводятся Д. по ротѣ ун. оф-ромъ къ фельд-лю, который осматриваетъ ихъ во всей подробности; потомъ отправляемыхъ въ штабы и вообще внѣ казармъ посылаетъ съ новымъ Д. ун. оф-ромъ къ Д. по полку, а остающимся въ казармѣ приказываетъ вступить въ должность. Д. по полку, осмотрѣвъ должностныхъ, даетъ имъ наставленіе и приказываетъ идти по назначенію.

в) **Дежурные.** Для правильнаго и исправнаго отправленія внутренней службы, равно какъ для надзора за порядкомъ въ помѣщеніяхъ нижн. чиновъ и за ихъ поведеніемъ, наряжаются деж-е по разнымъ частямъ войскъ. Нарядъ Д. въ лагерь и въ походъ показ. въ отд. VIII (стр. 830 и 848). Во всякое же время, когда части въ сборѣ, наряжаются слѣдующіе деж-е: а) по полку—ротн. или эск. к-ръ, и въ помощь ему—1 об. оф-ръ; онъ же и деж. по пожару; фельд-ль и бар-къ или гор-тъ; б) по отд. бат-ну—оф-ръ; в) по ротѣ или эск-ну—ун. оф-ръ, въ б-реѣ—фей-ръ; г) въ пѣхотѣ по полувз-мъ, а въ кав-іи и арт-іи по вз-мъ—днев-е (изъ рядовыхъ). Въ часъ развода всѣ новые деж-ые являются къ Д. по полку или бат-ну оф-ру.

1) *Деж. оф-ры* ¹⁾. Обязанности Д. по полку и бат-ну: 1) по прибытіи въ часъ развода на дежурство принять сдачу отъ стараго Д.; 2) смотрѣть за чистотою въ казармахъ и за поведеніемъ нижн. чиновъ; 3) находиться на дежурствѣ безотлучно; 4) узнавать чрезъ Д. ун. оф-ровъ и лично удостовѣряться, какъ готовится для нижн. чиновъ пища; 5) смотрѣть, чтобы между нижн. чинами не было пьянства, картежной игры на деньги, шуму и драки, и не позволять входить въ казармы женщинамъ позорнаго поведенія, а солдатскимъ женамъ продавать вино. Кромѣ этихъ общихъ обязанностей, Д. оф-ры должны исполнять все требуемое мѣстными постановленіями и ближайшими нач-ками.

2) *Деж. фельд-ль* ²⁾. Непосредственно подчиненъ Д. по полку

¹⁾ Св. В. П. ч. III, кн. I, ст. 346 — 349 и 351—358. — ²⁾ Тамъ же, ст. 341 и 336.

оф-ру и его помощнику. Въ часъ развода, по сборѣ, въ назначенномъ помѣщеніи, деж-хъ по ротамъ и км-дамъ, онъ составляетъ имъ списокъ, представляетъ его Д. по полку оф-ру и докладываетъ ему о сборѣ деж-хъ. Онъ передаетъ деж-мъ по ротамъ и км-дамъ всѣ, полученныя отъ Д. по полку оф-ра, приказанія; своевременно собираетъ всѣ, отправляемыя изъ полка, км-ды; осматриваетъ ихъ и, по сборѣ, докладываетъ Д. по полку оф-ру. Наблюдаетъ за сохраненіемъ порядка во дворахъ и вообще внѣ ротныхъ помѣщеній, но въ чертѣ казарменнаго расположенія полка; время отъ времени, какъ днемъ, такъ и ночью, обходитъ дворы, отдѣльно расположенныя км-ды, мастерскія и другія нежилыя помѣщенія; посѣщаетъ к-льный домъ и арестованныхъ; повѣряетъ исправность часовыхъ, наружныхъ днев-хъ и патрулей. При посѣщеніи полка кѣмъ либо изъ генераловъ или высшихъ лицъ, провожаетъ ихъ по мѣсту расположенія полка. Послѣ вечерней переключки и утренняго осмотра, когда всѣ деж-ые по ротамъ и км-дамъ соберутся для рапорта Д. по полку оф-ру, онъ, на основаніи представленныхъ ими записокъ, составляетъ общій списокъ не бывшимъ на переключкѣ, представляя противу каждой роты, общимъ числомъ, нижн. чиновъ, уволенныхъ со двора до поздняго времени, и прописывая именно всѣхъ самовольно отлучившихся и ошоздавшихъ. Находясь внѣ своего ротнаго помѣщенія, обязанъ быть въ установленной для дежурныхъ формѣ одежды и при оружіи.

3) *Дежурный по ротѣ.* Онъ непосредственно подчиненъ Д. по полку оф-ру и, кромѣ того, своему фельд-лю. О всѣхъ происшествіяхъ въ ротѣ обязанъ доносить Д. по полку оф-ру, при рапортѣ; о чрезвычайныхъ же происшествіяхъ—*немедленно*, докладывая предварительно фельд-лю. О всѣхъ приказаніяхъ, полученныхъ отъ Д. по полку оф-ра или его помощника, или переданныхъ черезъ Д. фельд-ля, немедленно докладываетъ своему фельд-лю и дѣлаетъ въ ротѣ необходимыя распоряженія, отвѣчая за неточное или несвоевременное исполненіе полученныхъ приказаній. Д. по ротѣ подчинены нижн. чины, назначенные на тотъ день днев-ми въ ротѣ. За полчаса до смѣны новый Д. по ротѣ собираетъ всѣхъ новыхъ днев-хъ и другихъ должностныхъ и представляетъ ихъ на смотръ фельд-лю. Въ случаѣ своего отсутствія, по дѣламъ службы, изъ роты, приказываетъ исполнять свои обязанности старшему изъ днев-хъ. Д. по ротѣ: а) Наблюдаетъ за тщательностію уборки и за опрятнымъ содержаніемъ кухонь, столовыхъ, лѣстницъ и ротныхъ помѣщеній, за своевременною топкою печей, надлежащимъ освѣщеніемъ, а также за освѣженіемъ воздуха въ казармахъ, приказывая днев-мъ открывать форточки во время обѣда и ужина и во всѣхъ случаяхъ, когда люди выходятъ изъ казармъ, ночью же—открывать трубы. б) Хранить у себя ключъ отъ чердака или сушильни; передаетъ его, въ случаѣ надобности, одному изъ днев-хъ и поручаетъ ему наблю-

деніе за чердакомъ или сушильнею, пока они остаются незапертыми. в) Присутствуетъ при вкладываніи говядины и другихъ съѣстныхъ припасовъ въ котель, повѣряетъ ихъ вѣсъ и мѣру по раскладкѣ, вноситъ все, выданное артельщикомъ, въ отчетный листъ и записываетъ мѣломъ на доскѣ, имѣющейся въ кухнѣ. Росписывается въ отчетномъ листѣ и этимъ свидѣтельствуетъ, что въ котель положено именно столько, сколько внесено въ отчетный листъ. Присутствуетъ при вынутіи говядины изъ котла и наблюдаетъ за правильнымъ раздѣленіемъ ея на порціи. О неисправностяхъ посуды и дурномъ состояніи полуды докладываетъ фельд-лю. г) Послѣ утренняго осмотра собираетъ всѣхъ заболѣвшихъ, слабыхъ и прибывшихъ, накануне, изъ госпиталей; докладываетъ о нихъ фельд-лю и отправляетъ ихъ въ пріемный покой. д) Наблюдаетъ, чтобы нижн. чины въ холодное время, въ особенности же ночью, выходили за естественною надобностію одѣтыми въ шинеляхъ или мундирахъ и отнюдь не босикомъ; а если отхожее мѣсто въ отдѣльномъ строеніи, то, чтобы они одѣвали еще галстуки и фуражки. е) Въ случаѣ арестованія кого либо изъ нижн. чиновъ, получаетъ подписанную ротн. к-ромъ (или другимъ лицомъ, наложившимъ арестъ) записку объ арестованіи, отводитъ арестуемаго, при одномъ изъ днев-хъ, въ к-льный домъ, гдѣ ѣ сдаетъ его к-льному нач-ку; присутствуетъ при осмотрѣ арестуемаго, а отобранныя у него вещи (если бы таковыя оказались) отправляетъ съ днев-мъ, приказывая сдать ихъ полувз-му ун. оф-ру; записку же объ арестованіи представляетъ Д. по полку оф-ру. ж) Осматриваетъ нижн. чиновъ, уволенныхъ со двора, наблюдая чтобы они были по формѣ одѣты; у отпущенныхъ же до поздняго времени повѣряетъ, кромѣ того, выданные имъ билеты. По возвращеніи въ казармы уволенныхъ со двора до поздняго времени, отбираетъ у нихъ билеты, для представленія Д. по полку оф-ру, при утреннемъ рапортѣ. з) Даетъ разрѣшеніе на допускъ въ казармы къ нижн. чинамъ посѣтителей. и) Разрѣшаетъ разносчикамъ и торговцамъ продавать необходимыя въ солдатскомъ быту вещи, запрещая продажу водки, вслкихъ винъ и книгъ, за исключеніемъ св. Евангелія, продаваемаго книгоношами Высочайше утвержденнаго общества распространенія Св. Писанія въ Россіи (книгоноши снабжены отъ общества бляхою съ соотвѣтствующею на оной надписью). і) При посѣщеніи казармъ кѣмъ либо изъ оф-ровъ, хотя бы и другой части, Д. по ротѣ встрѣчаетъ его, рапортуетъ о благополучіи и провожаетъ по расположенію роты. При посѣщеніи казармъ кѣмъ либо изъ генераловъ и высшихъ нач-ковъ, встрѣчаетъ и вообще поступаетъ, какъ выше сказано, но немедленно даетъ знать о ихъ прибытіи Д. по полку оф-ру и Д. фельд-лю, черезъ днев-го. Подходя съ рапортомъ, Д. по ротѣ прикладываетъ руку къ головному убору, останавливается въ 3 шаг. отъ встрѣчаемаго лица и затѣмъ рапортуетъ внятно и не

торопясь: «*Ваше Превосходительство (или господинъ капитанъ, господинъ прапорщикъ и т. п.) въ такой-то ротъ все обстоитъ благополучно.* Отрапортовавъ, отходитъ шагъ восторону, пропускаетъ мимо себя нач-ка и провожаетъ его, какъ выше сказано. к) Обязанъ знать во всякое время число больныхъ, арестованныхъ, уволенныхъ со двора до поздняго времени и отправленныхъ изъ роты въ составъ командъ. л) Во время вечерней переключки, обходить все помѣщеніе и, убѣдившись, что всѣ лица, не принадлежащія къ составу роты, удалились, докладываетъ объ этомъ фельд-лю. м) Въ 11 часовъ вечера приказываетъ всѣмъ, находящимся при какихъ либо занятіяхъ, ложиться спать и тушить имѣющіеся у нихъ огни (лампы, свѣчи). н) Присутствуетъ при рапортѣ полувзв-хъ ун. оф-ровъ и, получивъ отъ фельд-ля записку о неявившихся и самовольно отлучившихся, отправляется къ Д. по полку оф-ру для рапорта. Послѣ утренняго смотра, снова является съ рапортомъ къ Д. по полку оф-ру и докладываетъ о всѣхъ, случившихся въ теченіи ночи, происшествіяхъ; представляетъ билеты уволенныхъ до поздняго времени и списокъ неявившихся или самовольно отлучившихся, если таковые были. Ему воспрещается раздѣваться или растегиваться, снимать амуницію, ложиться и спать.

4) *Дневальный въ ротѣ* подчиняется Д. по ротѣ и находится въ полномъ его распоряженіи. Безотлучно находясь въ ротѣ, онъ немедленно докладываетъ Д. по ротѣ о всѣхъ замѣченныхъ неисправностяхъ или происшествіяхъ. Слѣдить: а) за цѣлостію вещей въ ротѣ во всѣхъ случаяхъ, когда нижніе чины находятъ вѣдъ ротнаго помѣщенія, а также и ночью; б) чтобы никто изъ посѣтителей не находился въ ротѣ, не имѣя на то разрѣшенія Д. по ротѣ; чтобы они не приносили въ казармы водки, и чтобы всѣ посѣтители оставляли казармы: женщины—передъ ужиномъ, мужчины—передъ вечерней переключкой; в) чтобы нижніе чины выходили за естественною надобностію одѣтыми въ шинеляхъ и обутыми, а если отхожее мѣсто въ отдѣльномъ строеніи, то еще въ галстухахъ и фуражкахъ; г) чтобы лампы въ покояхъ, корридорахъ и на лѣстницахъ не гасли, а печныя трубы не были закрыты.

Во время утренней уборки ротныхъ помѣщеній, а равно и послѣ ученій, *всѣ дневальные* подметають корридоры, вынося соръ въ указанное мѣсто.

5) *Дежурные по госпиталю*¹⁾. Для ближайшаго наблюденія за исправнымъ содержаніемъ больныхъ и для надзора за порядкомъ, наряжаются дежурными въ госпитали: 1-го и 2-го клас.— 1 оф-ръ и 1 ун. оф-ръ, 3-го клас.— 1 оф-ръ и 2 ун. оф-ра, 4-го клас.— 2 оф-ра и 2 ун. оф-ра. Въ полугоспиталяхъ и госпитальныхъ

1) С. В. П. 1869, XVI, ст. 209—220.

отд. назначается также по 1 Д. оф-ру, за исключеніем однако случая, когда по малому числу войскъ, вблизи квартирующіихъ, это было бы слишкомъ для нихъ обременительно.

Примѣч. Въ госпиталяхъ, гдѣ полагается 2 деж-хъ оф-ра, старшій изъ нихъ наблюдаетъ за продовольствіемъ больныхъ, а другой—за порядкомъ въ палатахъ и хозяйственныхъ заведеніяхъ госпиталя.

Д. оф-ръ присутствуетъ при приѣмѣ вновь поступающихъ въ госпиталь больныхъ и, по выдачѣ Д. ординаторомъ палатныхъ билетовъ на помѣщеніе ихъ въ палаты, осматриваетъ находящіяся при больныхъ вещи, казенныя и собственныя, а также деньги, и удостовѣряется, въ надлежащей ли одеждѣ доставлены больные. Поступающихъ больныхъ арестантовъ онъ осматриваетъ и наблюдаетъ, чтобы они не приносили съ собой въ палаты ножей и такихъ вещей, которыми могли бы нанести кому либо вредъ. Онъ обходитъ палаты, какъ можно чаще, днемъ и ночью, и наблюдаетъ: а) чтобы вездѣ соблюдались чистота, порядокъ и тишина; б) чтобы ночью въ палатахъ, въ корридорахъ и вообще, гдѣ слѣдуетъ, было надлежащее освѣщеніе; в) чтобы фельдшера и палатные надзиратели въ назначенное время, какъ днемъ, такъ и ночью, непремѣнно находились при своихъ должностяхъ, были трезвы и обращались съ больными кротко, въ особенности съ трудно больными; г) чтобы въ арестантскихъ палатахъ соблюдались строго всѣ предписанныя мѣры предосторожности. Совмѣстно съ Д. ординаторомъ повѣряетъ количество съѣстныхъ и питейныхъ припасовъ, доставляемыхъ на кухню для приготовленія порцій больнымъ. По положеніи припасовъ въ котлы, онъ запираетъ эти послѣдніе на замокъ, и ключъ хранить у себя до раздачи порцій больнымъ. По раздачѣ порцій, онъ снова запираетъ котлы, и ключъ оставляетъ также у себя. Во время обѣда онъ присутствуетъ въ столовой. Замѣтивъ какія либо неисправности, коихъ самъ поправить не можетъ, онъ извѣщаетъ о нихъ немедленно главнаго врача или смотрителя, по принадлежности; но если усмотритъ, что больные дурно содержатся, получаютъ пищу несвоевременно, въ меньшемъ количествѣ и не по назначенію ординаторовъ, или кто нибудь изъ служащихъ дѣлаетъ явное злоупотребленіе въ ущербъ казенному интересу, то немедленно доноситъ нач-ку госпиталя, и о беспорядкахъ, имъ замѣченныхъ, вноситъ въ книгу для деж-хъ. Онъ осматриваетъ выздоровѣвшихъ нижн. чиновъ, приготовленныхъ къ отправленію въ свои полки или км-ды, и удостовѣряется, опратно-ли и сообразно ли съ временемъ года они одѣты; а также вымыто ли собственное ихъ бѣлье. При семъ осмотрѣ онъ спрашиваетъ нижн. чиновъ, получили ли они обратно вещи и деньги, находившіяся съ ними при поступленіи въ госпиталь. Въ случаѣ посѣщенія госпиталя нач-щими лицами, онъ встрѣчаетъ и сопровождаетъ ихъ по госпиталю, если его присутствіе не потребуется въ это время

въ какой либо части госпиталя, для исполненія лежащихъ на немъ обязанностей. Если въ госпиталѣ случится пожаръ или какое нибудь чрезвычайное происшествіе, то Д. оф-ръ обязанъ тотчасъ донести нач-ку госпиталя к-тскому управленію, а гдѣ сего управленія нѣтъ—старшему мѣстному воин. нач-ку.

Д. ун. оф-ры, подѣ надзоромъ оф-ра, наблюдаютъ за порядкомъ въ госпиталѣ. Въ госпиталяхъ, гдѣ полагается 2 деж. оф-ра, Д. уп. оф-ры состоятъ въ распоряженіи старшаго изъ деж-хъ оф-ровъ.

Д. оф-ръ и ун. оф-ры смѣняются ежедневно въ два часа пополудни. При сдачѣ дежурства, Д. оф-ръ подписываетъ книгу приѣмнаго покоя и приѣмную книгу о больныхъ, поступившихъ въ госпиталь за время его дежурства.

II. Распредѣленіе времени въ казармахъ ¹⁾.

Распредѣленіе занятій солдата необходимо должно сообразоваться съ временемъ года, состояніемъ погоды и проч. Однако же не слѣдуетъ безъ особенной надобности отступать отъ введеннаго общаго порядка.

а) Общее распредѣленіе занятій въ пѣхотѣ. Солдаты встаютъ лѣтомъ въ 4 или въ 5 час., зимою въ 6 час., умываются, одѣваются, убираютъ комнаты; затѣмъ дѣлается перекличка. Утренній завтракъ солдата обыкновенно состоитъ изъ хлѣба съ солью; но передъ ученьемъ въ холодную погоду или передъ походомъ даютъ жидкую горячую кашницу или кусокъ отварной говядины, кружку сбитня и др. Ученье начинается, смотря по времени года, и продолжается не болѣе 3 час. По возвращеніи съ ученья домой, остающееся до обѣда время употребляется лѣтомъ на купанье, чистку ружей и т. п. Въ полдень—обѣдъ и потомъ часа 3 или 4 отдыхъ. Лѣтомъ, когда жаръ спадаетъ, можно занимать солдатъ стрѣльбою въ цѣль, репетиціями лагерныхъ разводовъ, аванпостною службою и т. п., а слабыхъ по фронту—короткими одиночными ученьями; въ то же время—пригонка амуниціи, чистка ружей и другія служебныя и хозяйственныя занятія. Въ 7 ч. ужинъ; послѣ него—перекличка, а въ 9 ч. желающіе ложатся спать; другіе занимаются, чѣмъ хотятъ, до 10 ч. вечера.

б) Утренняя уборка ²⁾. По приказанію Д. по ротѣ, нижн. чины каждаго полувз-да выстраиваются въ одну шер-гу, въ заранѣе опредѣленномъ мѣстѣ и въ указанной формѣ одежды. Полувзв. ун. оф-ръ удостовѣряется всѣ ли на лицо, опрашиваетъ нѣтъ-ли больныхъ и затѣмъ приступаетъ къ осмотру. Обходя

¹⁾ С. В. П. ч. III, кн. I, прил. IX къ ст. 428. — ²⁾ По принятому въ гвардіи порядку.

шр-гу и поворачивая ее, онъ осматриваетъ: вымылся ли солдатъ, не разорвана ли, хорошо ли починена и опрятна ли его одежда и обувь; затѣмъ, если признаетъ нужнымъ, приказываетъ растегнуться и снять сапоги, и осматриваетъ, чисто ли бѣлье, ноги, портянки, не стерся ли на вещахъ, присвоенный солдату вещевоу №. Послѣ того приказываетъ, кому нужно, побриться или выстричься, починить, почистить и исправить замѣченное къ назначенному каждому сроку. Окончивъ осмотръ, онъ приказываетъ разобрать ружья, или ранцы, или тесаки, или амуницію, или вообще тѣ казенныя вещи, которыя признаетъ нужнымъ осмотрѣть, или въ цѣлости и исправномъ содержаніи которыхъ желаетъ убѣдиться. На производство осмотра полагается полчаса времени. Полуэ. ун. оф-ры и десяточные оф-ры, каждый въ отношеніи своей части, а дядьки въ отношеніи къ мол. солдатамъ, должны наблюдать, чтобы солдаты каждое утро умывались, полоскали ротъ и расчесывали волосы на головѣ. Нач-ки наблюдаютъ: чтобы нижн. чины имѣли всегда опрятный видъ, чтобы волосы на головѣ были острижены вплотъ, чтобы люди мѣняли по возможности чаще портянки и бѣлье (по крайней мѣрѣ разъ въ недѣлю, лѣтомъ же—два раза). Фабрить усы и бакенбарды положено войскамъ, выходящимъ на смотры и парады.

в) **Уборка комнатъ.** Ежедневно утромъ, какъ только люди встали, Д. по ротѣ отдаётъ приказаніе объ уборкѣ ротныхъ помѣщеній, а также объ отправленіи рабочихъ для чистки кухни, лѣстницъ, отхожихъ мѣсть, и для поски воды въ умывальники. Вставъ съ постели, нижн. чины подметають каждый подъ своею кроватью и около ея, выбрасывая соръ въ общіе проходы; дальнѣйшая затѣмъ уборка производится особо наряженными, по очереди, въ каждомъ покоѣ, людьми, которые называются *очередными*. Очередные обязаны вымести соръ изъ подъ кроватей отсутствующихъ нижнихъ чиновъ, подмести въ проходахъ, вынести весь соръ въ указанное мѣсто, обтереть пыль съ оконъ, дверей, ружейныхъ пирамидъ и проч. Подметаніе сора въ проходахъ, равно какъ и обтираніе пыли въ теченіи всего дня, лежить на обязанности очередныхъ.

г) **Переключка.** По приказанію Д. по ротѣ, нижн. чины каждого полуэ-да строятся въ заранѣе назначенномъ мѣстѣ въ 2 шр-ги, по строевому расчету, оставляя не занятыми мѣста неявившихся. Завѣдующіе отд-ми и полуэ-дный оф-ръ становятся на правомъ флангѣ полуэ-да, всѣ прикомандированные—на лѣвомъ. Полуэ. ун. оф-ръ перекликаетъ всѣхъ людей по списку: сначала ун. оф-ровъ, потомъ рядовыхъ и прикомандированныхъ; каждый, услышавъ свою фамилію, отвѣчаетъ: «здесь». Въмѣсто людей, находящихся на службѣ, отвѣчаетъ полуэ. оф-ръ, объясняя на какой именно службѣ; завѣдывающіе отд-ями отвѣчаютъ за людей неявившихся на переключку,

говоря: «уволенъ до поздняго времени», «опоздалъ», или «отлучился».

д) **Ученье.** Если одиночное ученье производится въ самой казармѣ, то люди, по приказанію Д. ун. оф-ра, по одиночкѣ выходятъ изъ комнатъ и строятся на мѣстѣ, отведенномъ для каждаго отд-ія; если же ученье должно быть на дворѣ или въ манежѣ, то каждый отд-ый ун. оф-ръ выводитъ свою часть строемъ и въ порядкѣ на сборное мѣсто роты, гдѣ она разводится по отд-іямъ, а при ротномъ или бат-номъ ученьи становится по ротному разсчету. Кромѣ одипочныхъ фронтowychъ ученій, люди занимаются, какъ выше сказано (стр. 970), грамотою, гимнастикою, фехтованіемъ, сборкою и разборкою ружей; на всѣ эти занятія люди выходятъ по одиночкѣ въ гимнаст. рубашкахъ, шинеляхъ или мундирахъ. Ученье прекращается по приказанію рот. к-ра. или старшаго присутствующаго лица.—Разойдясь по комнатамъ, нижн. чины обтираютъ ружья и ставятъ ихъ въ порядкѣ, въ пирамиды; потомъ переодѣваются въ шинели и ожидаютъ приказанія идти къ обѣду; между тѣмъ очередные должны подмести корридоръ.

е) **Обѣдъ.** Къ столу выходятъ, по приказанію Д. ун. оф-ра, около полудня. Пища на кухнѣ должна быть готова и хлѣбъ наръзанъ въ лотки, а говядина раздѣлена на порціи, гдѣ это принято и дозволяетъ самый размѣръ дачи.—По приходѣ людей на кухню, каждый отд-ный ун. оф-ръ раздаетъ своему отд-ію чашки, съ которыми солдаты одинъ за другимъ подходятъ къ ротному котлу; при этомъ Д. ун. оф-ръ обязанъ наблюдать, чтобы не было толкотни и шума. Отъ обѣда люди возвращаются такимъ же порядкомъ. Тоже наблюдается и для ужина.

ж) **Въ свободное время** нижн. чины отдыхаютъ или занимаются чѣмъ пожелаютъ сами. Солдату дозволяется во всякое свободное время лечь отдохнуть, лишь бы около него все было въ порядкѣ и опрятно. Солдатъ въ казармѣ можетъ быть безъ шинели, въ рубашкѣ, фартухѣ, курткѣ, архалукѣ, а въ холодное время даже въ полушубкѣ, но не позволяется никому носить халатовъ. При неожиданномъ входѣ въ комнату кого либо изъ оф-ровъ, первый, увидѣвшій его, долженъ крикнуть: *встать*, или: *смирно*, и по этому слову всѣ прекращаютъ свои занятія, встаютъ, проворно надѣваютъ шинели и застегиваются. Если же вошедшій прикажетъ оставаться какъ были, то люди шинелей не надѣваютъ, но и не садятся, пока это не будетъ дозволено нач-комъ. Въ казармѣ не должно запрещать людямъ пѣть и даже плясать, лишь бы это не препятствовало занятіямъ остальныхъ. Они могутъ быть увольняемы изъ казармъ, какъ указано на стр. 1021, но никто изъ нихъ, ни днемъ, ни ночью, безъ дозволенія нач-ва не долженъ отлучаться 1).

1) Св. В. П. ч. III, кн. I, ст. 409.

з) **Посѣтители.** Каждый солдатъ имѣетъ право принимать у себя въ казармѣ входящихъ къ нему родныхъ и знакомыхъ, но не иначе, какъ доложивъ объ этомъ Д. ун. оф-ру и днев-му. Первый записываетъ въ особую, заведенную для посѣтителей, книгу имя и званіе пришедшаго и къ кому онъ приходитъ; а второй обязанъ наблюдать, чтобы гости нижн. чиновъ не привносили къ нимъ водки и не производили беспорядковъ. Всѣ посѣтители должны оставить казарму въ 9 час. вечера, а женщины не могутъ оставаться въ пей долѣ сумерекъ. Никто изъ постороннихъ лицъ, подѣ строгою отвѣтственностію всѣхъ деж-хъ и частныхъ нач-ковъ, не имѣетъ права почевать въ казармѣ. Исключенія допускаются только для родныхъ братьевъ, отцевъ и другихъ ближайшихъ родственниковъ солдатъ; но при этомъ просящійся переночевать въ казармѣ долженъ представить свой паспортъ или видѣ фельд-лю, который удерживаетъ его у себя и въ то же время испрашиваетъ черезъ Д. ун. оф-ра дозволеніе у Д. по полку; а послѣдней, при вечернемъ рапортѣ, докладываетъ о данномъ имъ дозволеніи полк-му к-ру.

и) **Ночное время.** По пробитіи вечерней зари, дозволяется нижн. чинамъ заниматься часть времени своими надобностями; но въ 10 ч. всѣ огни, исключая освѣщающихъ корридоры, лѣстницы и проч., должны быть потушены; въ комнатахъ тоже остается огонь, но свѣтъ уменьшается. Если бы послѣ зари встрѣтилась надобность послать кого либо по службѣ, то посланный долженъ быть непременно при холодномъ оружіи и снабженъ особымъ билетомъ ¹⁾. Въ 10 ч. вечера отд-ые еф-ры обходятъ свои части и, повѣривъ всѣ ли люди на своихъ мѣстахъ, рапортуя о томъ фельд-лю, который долженъ также смотрѣть комнаты, чтобы никто не спалъ иначе, какъ на кровати. Если бы встрѣтился недостатокъ въ койкахъ отъ неожиданнаго прибытія людей, то неполучившіе кроватей должны ложиться на сдвинутые сундуки, или на положенныя на скамьяхъ доски, но отнюдь не на полъ.

і) **Праздничные дни** проводятся нижн. чинами съ соблюденіемъ того же порядка, какъ и въ будни. Къ обѣдни идутъ желающіе, въ шинеляхъ и фуражкахъ.

к) **Особенныя занятія въ кав-іи** ²⁾. Кав-ій солдатъ во всемъ, что касается лично до него и до ученій, проводитъ день также, какъ и пѣх-ный, но уборка лошади измѣняетъ этотъ порядокъ и производится слѣдующимъ образомъ: для ежедневной уборки лошадей и конюшенъ нижн. чины отправляются зимою въ 6 час., а лѣтомъ въ 5 час. утра; въ частяхъ же кав-іи, расположенной въ деревняхъ, не въ общихъ конюшняхъ, а въ крестьянскихъ дворахъ, нижн. чины приходятъ для уборки ло-

¹⁾ Св. В. П. ч. III, кн. I, ст. 435.—²⁾ Св. В. П. ч. IV, кн. IV, прод. VI въ ст. 410.

шадей зимою не въ 6 час. утра, а когда совершенно разсвѣтеть, такъ какъ въ таковыхъ конюшняхъ фонарей не полагается ¹⁾. При уборкѣ конюшенъ присутствуютъ старшій и вз-дые вах-ры, а гдѣ есть, то и ветерин. фельдшеръ. Вышеозначенныя лица освобождаются сами отъ чистки лошадей; но всѣ остальные затѣмъ ун. оф-ры и рядовые участвуютъ лично въ уборкѣ лошадей. При расположеніи кавал-хъ частей въ общихъ конюшняхъ, деж-е оф-ры и ун. оф-ры обязаны обходить конюшни и наблюдать также за порядкомъ при уборкѣ конюшенъ и лошадей. При приходѣ на конюшни нижн. чины осматриваютъ своихъ лошадей, и если кто замѣтитъ, что у его лошади положенное съ вечера сѣно не съѣдено, или лошадь скучна, или же видимо нездорова, тотчасъ же докладываетъ объ этомъ вах-ру, который немедленно осматриваетъ всѣхъ такихъ лошадей, совмѣстно съ ветерин. фельдшеромъ (буде таковой состоитъ), и если найдетъ лошадь больную и требующую скорой помощи, тотчасъ же докладываетъ эск-ному или б-рейному к-ру, а при размѣщеніи по вз-дамъ—взв-му оф-ру. Если заболѣвшая лошадь не требуетъ немедленной помощи, то старшій или вз-дный вах-ръ докладываетъ своимъ пач-камъ при рапортѣ послѣ уборки лошадей, причѣмъ объясняетъ и о тѣхъ лошадяхъ, кои не выѣли корма. Лошадь, оказавшаяся, по осмотрѣ, больною, съ признаками прилипчивой болѣзни, тотчасъ же отдѣляется отъ прочихъ лошадей. Больныя лошади, по распоряженію к-ра части, безъ малѣйшей задержки, отправляются въ конскій лазаретъ. Виповный въ задержаніи больной лошади подвергается отвѣтственности, какъ за небреженіе казенной лошади ²⁾. По осмотрѣ лошадей, нижн. чины начинаютъ поить ихъ ³⁾, и затѣмъ, набравъ овесъ въ торбы, одновременно навѣшиваютъ ихъ на лошадей. Послѣ чего очищаютъ и прибираютъ конюшни, выносятъ навозъ, подбираютъ подстилку, а годную для вторичной подстилки солому кладутъ подъ ясли; если состояніе погоды позволить, то подстилку слѣдуетъ всю выносить на дворъ для просушки, и когда она просохнетъ, вносить въ конюшню, перебравъ ее прежде на вилахъ. Когда лошади выѣли торбы, слѣдуетъ на-

1) Часть, назначенный для уборки, пзмѣняется также, смотря по времени назначеннаго утрома ученья.—2) О каждой замѣченной больной лошади, не при уборкѣ, а въ теченіи дня и ночи, днев-ые тотчасъ же должны объявить деж-му ун. оф-ру, а сей послѣдній — вах-ру и пач-ку части. — 3) Лошадей поить слѣдуетъ чистою водою, не очень холодною, и зимою, по возможности, напистою съ вечера; лѣтомъ дозволяется поить лошадей пзъ рѣкъ, но вѣнначе, какъ устроивъ для сего удобныя къ рѣкѣ спуски, а при невозможности—ставить около рѣчнаго водопоя чаны или корыта, въ которыхъ могла бы быть наливъема рѣчная вода. На водопой водить лошадей на поводу и съ такимъ расчетомъ, чтобы одинъ человѣкъ велъ не болѣе 2-хъ лошадей; причѣмъ, въ случаѣ отдаленности водопоя, проводникъ долженъ быть на одной лошади верхомъ, а другую имѣть въ поводу. Проводъ лошадей на водопой дѣлать на уздечкахъ,

чинать чистку лошадей 1). Подстригать хвосты осенью и подщипывать гривы у лошадей слѣдуетъ по указанію старшаго или вз-днихъ вах-ровъ; ушей и ногъ у лошадей отнюдь не стричь; волосы же на мордѣ подстригать 2). За чисткою и уборкою тѣхъ лошадей, ѣздоки которыхъ находятся въ отсутствіи, должны имѣть особенное наблюденіе взв-е вах-ры. Торбы съ овсомъ надѣваются на всѣхъ лошадей, въ каждой конюшнѣ, въ одно время; причѣмъ въ общихъ конюшняхъ—по словесному приказанію вах-ра и деж-го ун. оф-ра, или по сигналу тр-ча. При насыпкѣ овса въ торбы долженъ присутствовать деж. еф-рейторъ и взв-й или старш. вах-рѣ. Послѣ каждаго кормленія лошадей, торбы должны быть высушены; слѣдуетъ строго наблюдать, чтобы торбы были своевременно мыты, дабы постоянно были чисты и притомъ цѣлы. Въ полдень, днев-ые, папойвъ лошадей, надѣваютъ на нихъ торбы съ овсомъ, и въ общихъ конюшняхъ, въ присутствіи старшаго и взв-ыхъ вах-ровъ, задаютъ лошадямъ сѣно. Въ малыхъ конюшняхъ, если нижніе чины не заняты службою, они непременно поятъ сами, каждый свою лошадь, и сами же навѣшиваютъ на нихъ торбы. Вечеромъ, въ 6 часовъ, въ общихъ конюшняхъ, которыя освѣщаются фонарями, а по мелкимъ конюшнямъ—до сумерекъ, нижніе чины вычищаютъ конюшни, поятъ лошадей, задаютъ овесъ, кладутъ сѣно въ ясли, снимаютъ попопку, разстилаютъ солому и привязываютъ лошадей такъ, чтобы онѣ могли лежать головою на соломѣ, но не болѣе, имѣя въ виду, что если лошадь будетъ привязана коротко, то не можетъ лечь, если же длинно, то можетъ подрѣзать поводомъ ноги 3). Овесъ дается три раза въ день по гарнцу, а лошадямъ, кои получаютъ по четыре гарнца, четвертый гарнецъ дается утромъ или вечеромъ. Солома для подстилки разстилается только на ночь; если же

надѣтыхъ сверхъ недоуздрокъ, или же имѣть трензельныя удила съ поводками отъ мундштуковъ, прикрѣпленные къ недоуздркамъ.—1) Если утромъ назначено домашнее ученіе или проѣздка, то, напоивъ и накормивъ лошадей и вычистивъ конюшни, не должно производить чистки самихъ лошадей, а чистить ихъ уже послѣ ученія и проѣздки, и притомъ какъ можно лучше. Передъ ученіемъ же вытереть только лошадь соломкою или слегка зачистить. Ни подъ какимъ видомъ не чистить лошадь въ то время, когда она ѣсть овесъ, такъ какъ при спокойномъ положеніи она лучше ѣсть; кромѣ того, во время чистки, если овесъ высыпанъ въ жолобъ, могутъ попадать въ него пыль и волосы, чрезъ что у лошади дѣлается кашель.—2) Хвосты у лошадей должны быть недлиннѣе, какъ въ половину берцовой кости задней ноги, а осенью дозволяется подрѣзывать ихъ такъ, чтобы хвостъ былъ на ладонь ниже колѣна задней ноги. Гривы у строевыхъ лошадей подщипывать такимъ образомъ, чтобы онѣ у челы были короче, а къ холкѣ длиннѣе; причѣмъ вообще длина гривы должна быть не ниже и не короче половины ширины шеи.—3) На вечерней уборкѣ должны находиться всѣ нижніе чины, какъ и на утренней; если въ тотъ день было ученіе и чистка лошадей производилась послѣ онаго, то вторично лошади уже не чистятся.

возможно, то полезно имѣть подстилку какъ ночью, такъ и днемъ. Сѣно закладывается лошадямъ въ продолженіе дня три раза, приблизительно фунта по два; но послѣ дачи овса—не ранѣе часа, если позволяетъ время; остальное же положенное сѣно закладывается на ночь.

Въ *арт-и* конной ежедневныя запрягя распредѣлены также, какъ въ *кав-и*; въ *арт-и* пѣшей часть людей также бываетъ занята при лошадяхъ.

л) На обывательскихъ квартирахъ ¹⁾ соблюдается тотъ же служебный порядокъ, какъ и въ казармахъ, съ прибавленіемъ слѣдующаго: 1) тотчасъ по прибытіи на мѣсто, выставляется при полковомъ штабѣ караулъ по уставу Г. С., а при знамени—часовые; 2) назначаются деж-е и днев-е въ тѣ мѣста, гдѣ необходимѣе надзоръ за порядкомъ; 3) въ случаѣ надобности посылаются патрули; 4) принимаются строгія мѣры предосторожности отъ огня; 5) ун. оф-ры и еф-ры, независимо отъ утр. и вечерн. переключки, обязаны освѣдомляться каждое утро у хозяевъ домовъ, въ которыхъ нижн. чины расквартированы, не отлучался ли кто изъ нижн. чиновъ въ продолженіи ночи.

III. Увольненіе изъ казармъ.

а) Увольненіе со двора ²⁾. При отпускѣ со двора въ праздничные дни соблюдаются слѣдующія правила: послѣ утренней переключки, фельд-ль вызываетъ всѣхъ желающихъ быть уволенными, приказываетъ записать ихъ въ книгу и приготовить къ осмотру; по осмотрѣ фельд-ль приказываетъ Д. ун. оф-ру отвести увольняемыхъ къ деж-му по полку. Къ вечерней переключкѣ всѣ отпущенные должны возвратиться въ казармы и тогда же явиться Д. ун. оф-ру, который отмѣчаетъ въ книгѣ, когда, кто и исправно ли явился. Имѣющіе надобность быть уволенными въ будніе дни, увольняются фельд-лемъ. Послѣ пробитія вечерн. зари нижн. чинамъ не дозволяется ходить по городу. Нижн. чинамъ не дозволяется входить въ питейные дома, штофныя лавки, водочные магазины, временныя выставки и другихъ названій питейныя заведенія, поименованныя въ пун. 1 прим. къ ст. 325 Уст. о пит. сборѣ по пр. 1869 г. Но нижн. чинамъ разрѣшается: посѣщать театры (съ ограниченіями, устанавливаемыми мѣстн. главн. нач-ками) и ѣздить въ экипажѣ ³⁾.

Примѣч.: 1) Содержатели питейн. заведеній, въ которыхъ не дозволено въпускъ нижн. чиновъ, оказавшія виновными въ нарушеніи сего, подлежатъ отвѣтственности по 29 ст. Уст. о нак., налаг. мир. суд. 4).—2) Для надзора за людьми, отпускаемыми на публичныя гулянья, наряжаются отъ ротъ ун. оф-ры, которые смотрѣли бы за ихъ поступками, нарушившихъ же благопристойность и нетрезвыхъ брали бы и отводили въ свои полки и км-ды.

¹⁾ Св. В. П. ч. III, вн. I, ст. 365, 410 и 432.—²⁾ Тамъ же, ст. 432.—³⁾ Пр. В. М. 1873, № 10.—⁴⁾ Указъ Правит. Сен. 1871 № 13070.

б) Увольнение въ баню. Въ общественныя бани въ городахъ должно увольнять людей не иначе, какъ км-дами, смотря по числу людей, при ун. оф-рѣ или еф-рѣ; безъ соблюденія этого порядка, нѣтъ возможности усмотрѣть, чтобы люди были одѣты по формѣ, а зимою—съ должною предосторожностію отъ простуды; кромѣ того, при большомъ скопленіи народа, у одиночнаго человѣка скорѣе можетъ пропасть платье, тогда какъ старшій въ км-дѣ бережетъ и отвѣчаетъ за него ¹⁾).

Примѣч. Въ тѣ дни, когда разводъ назначенъ въ парадной формѣ, а послѣ развода полагается быть въ праздничной формѣ, пиж. чины, ни на рынокъ, ни въ баню, не увольняются ²⁾).

IV. Мастерства и работы.

а) **Мастерства.** Объ обученіи мастерствамъ см. на стр. 984. Выгоды, доставляемыя знаніемъ мастерства, очевидны; чѣмъ мастерство проще и общеплезнѣе, тѣмъ оно выгоднѣе для частной жизни солдата. Солдатъ-портной или сапожникъ найдеть себѣ работу въ каждой деревнѣ и по выходѣ въ отставку не будетъ пужаться въ средствахъ жизни. Солдатъ можетъ заниматься тѣмъ рукодѣльемъ, которое знаетъ, если только оно не вредно здоровью, сообразно съ помѣщеніемъ роты и не препятствуетъ службѣ. Солдатскія издѣлія могутъ быть продаваемы на рынкахъ, однако не иначе, какъ съ билетами, за подписью ротн. или эск-наго к-ра ³⁾).

б) **Вольныя работы** ⁴⁾). Всѣ нижн. чины, въ свободное отъ службы время, могутъ, по собственной своей волѣ, заниматься съ найма вольными городскими работами, также фортиф-ми и артил-ми. Нач-ву должно имѣть точное свѣдѣніе, гдѣ именно, сколько людей находится на работѣ. *Присканіе работъ*, выгодныхъ и невредныхъ для здоровья людей, лежитъ на попеченіи ротнаго к-ра. Для этого посылаетъ онъ расторопныхъ ун. оф-ровъ во всѣ ближайшія мѣста и самъ объѣзжаетъ пункты, на которыхъ производится гуртовья работы. Если работа берется по подряду, то ротн. к-ръ долженъ заключить контрактъ, въ которомъ слѣдуетъ оговорить всѣ условія несостоятельности подрядчика, равно и то, что рота не отвѣчаетъ за невыполненіе условій, если работа будетъ прервана по распоряженію высшаго нач-ва. До заключенія контракта, ротн. к-ръ обязанъ узнать степень состоятельности производителя или подрядчика работы, потому что всякая со стороны ихъ неустойка падаетъ на личную отвѣтственность ротн. к-ра.

¹⁾ За входъ нижн. чиновъ въ баню назначается плата по таксѣ (отъ 1—3 коп.), утверждаемой мѣн. Внут. Дѣлъ (Св. В. П. ч. III, кн. I, ст. 403 по VI прод.).—²⁾ Уст. Гар. Служ. 1872, стр. 230.—³⁾ Св. В. П. ч. III, кн. I, ст. 439—440.—⁴⁾ Тамъ же, ст. 437—447, и инстр. рот. к-ру гвардіи §§ 21, 39, 80.

Нарядъ на работу. Км-да, въ числѣ отъ 5 до 10 челов., назначается при еф-рѣ; въ большемъ числѣ—при ун. оф-рѣ или даже при оф-рѣ (см. отд. IX, стр. 929). Если рота имѣетъ нѣсколько родовъ работы, то нарядъ долженъ дѣлаться сообразно съ силами и здоровьемъ нижн. чиновъ; людей слабаго здоровья полезно посылать на сельскія работы, какъ-то: для уборки хлѣба, сѣна, для чистки садовъ и проч.; тѣхъ же, которые крѣпче силами, наряжать на работы болѣе трудныя. Совсе запрещается заниматься слѣдующими работами: препровожденіемъ судовъ или барокъ въ море, разработкою каменоломень и рудниковъ, битьемъ щебня и вообще тѣми работами, которыя вредны и опасны для здоровья солдатъ.

Въ высокаторжественные дни работать запрещается; въ дни табельные, когда войска избавлены отъ учений, желающіе могутъ работать.

Мѣры предосторожности. Для предупрежденія несчастій и вреднаго вліянія работъ на здоровье нижн. чиновъ, должно соблюдать, слѣд.: 1) не позволять работать на обрывистыхъ берегахъ рѣкъ, равно какъ и въ водѣ; 2) запрещать носить кирпичъ и мусоръ въ верхніе этажи построекъ; 3) не позволять поднимать на себя большія бревна, для переноски ихъ на дальнія разстоянія; 4) работы топорами, серпомъ и проч. позволять только людямъ привычнымъ къ занятіямъ этого рода (предосторожности, необходимыя при земляныхъ работахъ, подробно исчислены въ цирк. Инсп. деп. Воен. мин. 1831, № 6, и 1832, № 23).

ПРИЛОЖЕНІЕ КЪ ОТДѢЛУ X.

№ 1.

Перечень свѣдѣній, знанія коихъ обязательно для **каждаго рядоваго**: а) Молитва Господня, символъ вѣры и 10 заповѣдей. б) Назначеніе солдата и присяга. Значеніе знамени (въ кав-іи—штандарта). Время сформированія полка и отличія, полученныя полкомъ за военные подвиги. в) Въ какомъ отд-іи, полувз-дѣ, ротѣ, бат-нѣ (въ кав-іи—вз-дѣ, эск-нѣ, див-нѣ), полку, бр-дѣ, дивизіи, корпусѣ и округѣ служить. Какъ раздѣляется полкъ, бат-нѣ и рота (въ кав-іи—див-нѣ и эск-нѣ). Какъ называются полки своей дивизіи и какаѣ арт-ая бр-да состоитъ при дивизіи. Чины и фамиліи своихъ прямыхъ нач-ковъ, начиная съ ближайшаго—до главнок-го включительно, а также воен. мин-ра; какъ титуловать ихъ. Имена: Государя Императора, Государыни Императрицы, Государя Наслѣдника Цесаревича и Государыни Цесаревны; Дѣтей Наслѣдника, Сыновей и Братьевъ Государя Императора и шефа части. г) Въ чемъ состоитъ воинская дисц-на и какія обязанности она налагаетъ. Правила отданія чести нижн. чинами. Порядокъ по-

дачи просьбъ и предъявленія жалобъ и претензій. Роды дисц-хъ взысканій, налагаемыхъ на рядоваго, и степень власти нач-ковъ въ наложеніи взысканій (до ротн. или эск. к-ра включительно). Виды ареста; замѣна ареста во время похода и въ другихъ случаяхъ. О разрядѣ штр-хъ. д) Правила для содержанія себя и вещей своихъ въ чистотѣ и исправности; обязанности днев-го. е) Обязанности час-го, патр-го и конвой арестантовъ. ж) Обязанности час-го въ сторожевой цѣпи (въ кав-и—сверхъ того и ряд-го въ разъѣздѣ). з) Правила сбереженія оружія; что слѣдуетъ соблюдать при производствѣ выстрѣла; какъ бьетъ данная винтовка и какой на ней N-рѣ. и) Награды на службѣ и за успѣхи въ стрѣльбѣ (въ кав-и—и за выѣздку лошадей). і) Что получаетъ отъ казны деньгами, вещами и провіантомъ. Какія состоятъ на немъ казенныя вещи (въ кав-и—и на лошади). О записной книжкѣ (гдѣ она введена).

Кромѣ того, рядовой долженъ; а) усвоить обязательную для его званія разборку, чистку и сборку своего ружья, чистку амуниціи, укладку вещей въ ранцѣ (въ кав-и—во вьюкѣ); б) знать сигналы, по которымъ производится исполненіе безъ км-ды нач-ка.

№ 2.

Перечень строеваго испытанія, поступающихъ въ полковыя учебныя команды: а) *Въ пѣхотѣ*—умѣть правильно: 1) прицѣливаться, прикладываться, спускать курокъ, стрѣлять дробинками; разбирать, чистить и собирать ружье, которымъ вооруженъ; 2) принять боевую стойку и исполнять движенія, повороты, отбивы и удары въ опредѣленные цѣли (по *Прав. обуч. употр. въ бою штыка*); 3) исполнять приготовительныя гимнастич. упражненія (по *Прав. обуч. гимнаст.*); 4) исполнять по части строя все то, что требуется отъ рядоваго 1-ю част. Воин. Уст.; знать сигналы и бои, чтобы могъ исполнять по каждому. б) *Въ кав-и*—умѣть: 1) исполнять маневры ѣзды въ той мѣрѣ, какъ требуется отъ рядоваго 1-ю част. Воин. Уст., § 131; 2) правильно исполнять рубку и фланкировку; 3) въ пѣш. строю: отчетливо исполнять ружейныя, сабельныя или палашныя пріемы, повороты, вздвиганіе рядовъ и построеніе фронта изъ этихъ рядовъ; правильная маршировка (у драг.—и бѣгъ); 4) исполнять гимнаст. упражненія и вольтижировать на дерев. лошади; 5) знать сигналы, какъ выше сказано о пѣхотѣ.

Кромѣ того, въ пѣхотѣ, въ драг. и легко-кав-хъ полкахъ, предназначаемые къ поступленію въ учебн. км-ду должны пройти курсъ стрѣльбы.

ЧАСТЬ ТРЕТЬЯ.

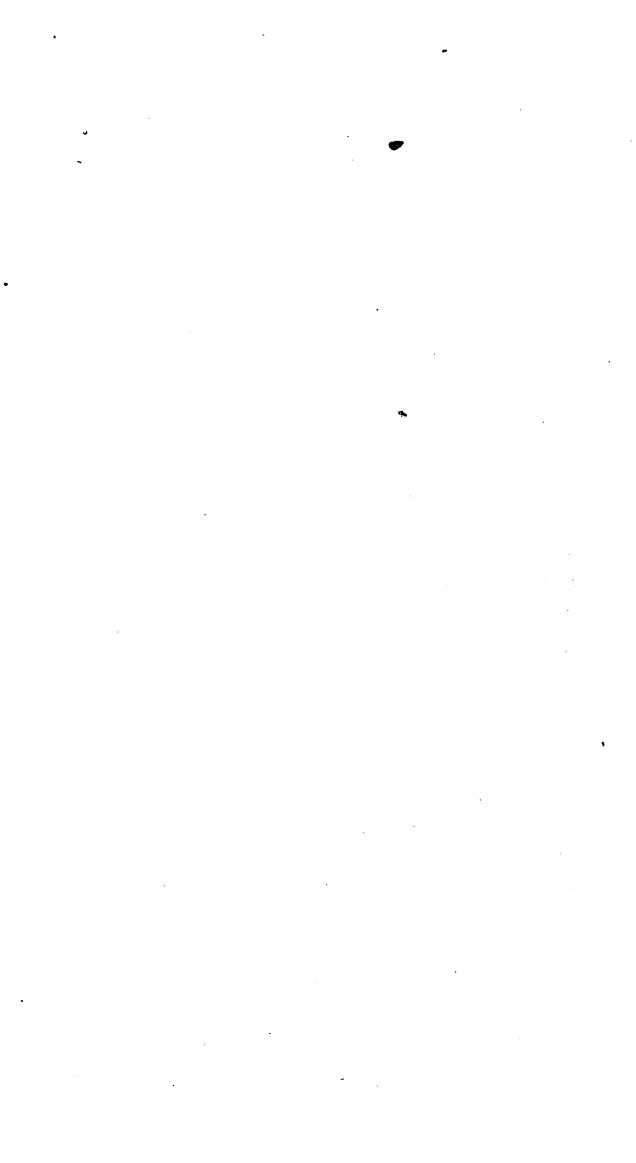

ОТДѢЛЪ XI.

СВѢДѢНІЯ ПО ЧАСТИ АРТИЛЛЕРІЙСКОЙ.

А. О ПОРОХѢ.

I. Свойства пороха.

а) **Составныя части.** Русскій п-хъ состоитъ: изъ 30 частей по вѣсу селитры, 6 ч. угля и 4 ч. сѣры. Селитра употребляется чистая; сѣра—очищенная перегонкою; уголь — выжженный изъ молодыхъ ольховыхъ деревьевъ.

б) **Сорты пороха.** П-хъ выдѣлывается *зерненный* и *призматическій*. Зерненный п-хъ готовится четырехъ сортовъ: *артиллерійскій* (величина зерна отъ 8 до 5 точекъ), *ружейный* (отъ 5 до 3 точекъ), *крупный охотничій* (отъ 3 до 1½ точекъ) и *мелкій охотничій* (отъ 1½ до ½ точки). Первые два сорта относятся къ воен. пороху, а два послѣдніе назначаются для частной продажи. *Призматическій порошокъ* готовится въ видѣ призматическихъ лепешекъ. Разрушительное дѣйствіе его на орудіе при выстрѣлѣ гораздо меньше, нежели зерненнаго

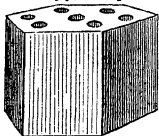

п-ха, а потому онъ назначается преимущественно для стрѣльбы изъ нарѣзныхъ орудій большаго калибра, стрѣляющихъ тяжелыми снарядами и большими зарядами. Пропорція составныхъ частей въ призматическомъ п-хѣ та же, что и въ п-хѣ зерненномъ. Онъ получается чрезъ прессование обыкновеннаго зерненнаго, но недосушеннаго еще п-ха. Лепешки призмат. п-ха имѣютъ видъ шестигранныхъ призмъ, съ семью сквозными цилиндрическими каналами, параллельными оси призмы. Высота призмы 1 д., сторона основанія 0,8 д., диаметръ канала 0,2 д., средней вѣсъ призмы 9 золот.

в) **Нормальный порошокъ.** На каждомъ изъ п-ховыхъ заводовъ, кромѣ зерненнаго п-ха валовой выдѣлки, готовится ежегодно еще *нормальный* п-хъ. Онъ выдѣлывается принятыми у насъ способами и долженъ удовлетворять всѣмъ требовані-

ямъ инструкціи, для испытанія и приема п-ха. На каждый пудъ воен. п-ха валовой выдѣлки приходится одинъ золотникъ нормального п-ха, того же сорта. Нормальный п-хъ хранится въ стеклянныхъ банкахъ, съ притертыми пробками и назначается для сравненія его дѣйствія съ дѣйствіемъ п-ха валовой выдѣлки, при испытаніи послѣдняго стрѣльбою изъ пробной мортирки.

г) Наружные признаки хорошаго пороха. Цвѣтъ зеренъ долженъ быть черносизый, однообразный. Бѣловатыя зерна показываютъ, что селитра выступила внаружу; черный цвѣтъ есть признакъ сырости или большаго количества угля, а желтоватыя крапины показываютъ дурное смѣшеніе п-ховаго состава. Крѣпость зеренъ должна быть такая, чтобы трудно было зерно раздавить пальцами; если пересыпать п-хъ съ одного листа бѣлой бумаги на другой или съ ладони на ладонь, то не должно оставаться пыли.

д) Причины порчи пороха суть: сырость и перетираніе въ мякоть. Количество втягиваемой влажности можетъ быть принято пропорціональнымъ количеству угля; п-хъ съ бурымъ углемъ втягиваетъ влажность сильнѣе, чѣмъ съ чернымъ; особенно вредно присутствіе въ селитрѣ натровыхъ солей; мелко-зернистый п-хъ втягиваетъ болѣе влаги нежели крупный; присутствіе мякоти значительно увеличиваетъ количество втягиваемой сырости; плотный п-хъ болѣе подверженъ порчѣ отъ сырости, чѣмъ рыхлый. Если п-хъ втянулъ болѣе 7% сырости, то на немъ является уже выцвѣтаніе селитры и онъ признается негоднымъ; если количество сырости отъ 2% до 7%, то, для исправленія п-ха, его высушиваютъ постепенно на воздухѣ; быстрая сушка, при болѣе высокой температурѣ, портитъ п-хъ. Чтобы высушить отсырѣвшій п-хъ, рассыпаютъ его тонкимъ слоемъ на холстѣ, подвергаютъ дѣйствію умѣренной температуры, перегребаютъ руками, растирая осторожно комки и отдѣляя совершенно комья, которые не распадаются на зерна; по окончаніи сушки высѣиваютъ мякоть, насыпая п-хъ въ холщевыя мѣшки. Высѣиваніе мякоти слѣдуетъ производить также, когда образовалось большое ея количество отъ сотрясеній при перевозкѣ и при осмотрѣ п-ха, назначеннаго для приготовленія зарядовъ и патроновъ. П-хъ, подмоченный морскою водою или пережѣванный съ пескомъ, вовсе не годится для службы.

е) Испытаніе пороха. П-хъ валовой выдѣлки испытывается на заводѣ, во время самой выдѣлки, при отправленіи его въ склады, а также при приѣмѣ изъ складовъ въ бр-ды и б-реи. На заводѣ для зерненнаго п-ха опредѣляютъ: 1) Гравиметрическую плотность, т. е. плотность п-ховыхъ зеренъ, вмѣстѣ съ находящимися между ними промежутками; она должна заключаться между предѣлами: для арт-го п-ха—отъ 0,925 до 0,945,

для ружейнаго—отъ 0,915 до 0,935. 2) Дѣйствительную плотность, которая должна заключаться между предѣлами: для арт-го—отъ 1,55 до 1,62, для ружейнаго—отъ 1,56 до 1,63, для охотничьяго—отъ 1,57 до 1,68. 3) Заключающуюся въ п-хѣ влажность, которая не должна быть болѣе 0,9%. 4) Помощью электро-баллистическаго маятника опредѣляютъ начальныя скорости, сообщаемыя всѣми сортами п-ха пулѣ 6 лп. винтовки и арт-имъ порохомъ—снаряду 4 ф. нарѣзной пушки; вмѣстѣ съ тѣмъ, приборомъ Родмана, опредѣляютъ разрушительное дѣйствіе п-ха. 5) Испытываютъ метательное дѣйствіе воен. п-ха помощью *пробной мортирки*, сравнивая его дѣйствіе съ дѣйствіемъ нормальнаго п-ха. *Пробная мортирка* отливается изъ чугуна и составляетъ одно цѣлое съ поддономъ, которымъ она прикрѣплена къ толстой доскѣ. Капаль мортирки состоитъ изъ полушарнаго котла и цилиндрической камеры, въ которую проведенъ запаль. Для стрѣльбы мортирка ставится на деревянную, совершенно горизонтальную платформу, при этомъ ось мортирки составляетъ съ горизонтомъ уголъ въ 45°. Зарядъ употребляется въ 9 золот.; ядро—круглое, мѣдное, вѣсящее 30 ф.; оно безъ зазора входитъ въ каналъ только до большаго своего круга, вся же верхняя половина остается внѣ мортирки. При испытаніи п-ха, производятъ сначала три выстрѣла нормальнымъ порохомъ того же сорта, а затѣмъ 9 выстрѣловъ—испытываемымъ. П-хъ бракуется, если разность между средними дальностями отъ нормальнаго и испытываемаго п-ха болѣе или менѣе, чѣмъ на 3 саж. Охотничьи сорта п-ха испытываются прямо стрѣльбою, не менѣе какъ по 9 выстрѣловъ. Крупный охотничій п-хъ долженъ давать не менѣе 39, а мелкій—не менѣе 41 саж. Испытаніе зерненаго п-ха производится на заводѣ не ежедневно, а по мѣрѣ надобности, для каждаго 144 бочекъ, по 4 п. въ каждой, составляющихъ одну *партію*, полученную при смѣшеніи п-ха. *Призмат. п-хъ* испытывается на заводѣ, при выдѣлкѣ, относительно: 1) его дѣйствительной плотности, долженствующей находиться въ предѣлахъ: отъ 1,67 до 1,71, и 2) степени влажности, которая не должна превосходить 0,8%. Каждый годъ онъ подвергается испытанію стрѣльбою изъ 9 д. береговой нарѣзной пушки, причемъ опредѣляются, какъ начальная скорость снаряда, такъ и разрушительное дѣйствіе п-ха. Всѣ выжеизложенныя испытанія производятся и при приѣмѣ п-ха изъ завода въ склады; при отправкѣ же п-ха изъ складовъ и по доставкѣ его на мѣсто назначенія повѣряется вѣсъ п-ха и производится проба стрѣльбою изъ мортирки, какъ изложено выше. По мѣрѣ сдачи п-ха валовой выдѣлки, передается въ складъ соотвѣтствующее количество нормальнаго п-ха, въ стеклянныхъ банкахъ, съ притертыми пробками, за печатью. Приѣмъ и сдача призмат. п-ха производится по наружному осмотру и опредѣленію влажности.

II. Храненіе, перевозка и продажа пороха.

а) Храненіе пороха. По изготовленіи, п-хъ насыпаютъ въ бочки съ равендучными мѣшками, которые, по наполненіи п-хомъ, завязываются узломъ; бочки дубовыя, съ деревянными обручами; на бочкахъ надписывается: 1) сортъ п-ха, 2) годъ выдѣлки и названіе завода, 3) №-ра, относящіяся какъ отдѣльно къ каждой бочкѣ, такъ и общій для цѣлой партіи въ 144 бочки. Надписи дѣлаются, для арт-го пороха—черною, для ружейнаго — красною, а для охотничьяго — бѣлою краской. Призмат. п-хъ укладывается въ плотные деревянные ящики, на подобіе торцевой мостовой, по 3 пуда въ каждомъ ящикѣ. Верхній рядъ, если онъ не полонъ, дополняется войлокомъ, а самый ящикъ внутри выкладывается картузною бумагой. Назначаемый для валовой продажи п-хъ, развѣшенный по жестянкамъ, укупоривается въ ящики, причемъ жестянки обвертываются бумагою. При храненіи п-ха въ магазинахъ, не слѣдуетъ помѣщать вмѣстѣ съ п-хомъ снарядовъ и вообще металлическихъ вещей; исключенія допускаются только въ крайности. П-ховыя бочки слѣдуетъ располагать въ порядкѣ, отдѣлами, по сортамъ п-ха, въ каждомъ же сортѣ—по заводамъ и времени приготовленія. Бочки помѣщаются на нарахъ, устроенныхъ въ нѣсколько ярусовъ; въ каждомъ ярусѣ помѣщаются бочки въ 2 ряда: снизу — стоймя, а сверху — лежа. Бочки ставятся на цыновки; также кладутъ цыновки между двумя рядами бочекъ; при ходкѣ полъ п-ховаго хранилища покрывается цыновками, матами или парусиною; полъ п-ховаго магазина скрѣпляется деревянными нагелями. Въ ясную и сухую погоду, для провѣтриванія магазина, открываются оконныя ставни. Входя въ магазинъ, должно снять обувь или одѣть войлочные кенги, оставить оружіе, палки и вообще такія вещи, которыя при ударѣ могутъ дать искру. П-ховыя бочки не слѣдуетъ ни бросать, ни катать, ни возить на тачкахъ, а должно переносить на носилкахъ или коромыслахъ, къ которымъ бочки привѣшиваются на веревочныхъ поясахъ. Въ магазинахъ отнюдь бочекъ не чинить. Чтобы п-хъ не могъ слежаться въ комья, слѣдуетъ переворачивать бочки нѣсколько разъ въ годъ. По временамъ необходимо осматривать п-хъ, не поврежденъ ли онъ сыростью.

б) Перевозка пороха. Перевозка п-ха производится: сухопутно—на подводахъ и по желѣзн. дорогѣ, или же водою—на рѣчныхъ и морскихъ судахъ, съ соблюденіемъ правилъ особой инструкціи.

При перевозкѣ п-ха сухимъ путемъ — каждую п-ховую бочку обвертываютъ сухими рогожами и обвязываютъ мочальными веревочными концами; подъ бочки подкладываютъ цыновки и,

накрывъ ихъ таковыми же, связываютъ вмѣстѣ веревками, наблюдая, чтобы бочки не могли толкаться и тереться между собою; на возы съ п-хомъ ни подѣ какимъ видомъ не садятся и ничего посторонняго не кладутъ. При всякомъ транспортѣ съ п-хомъ непременно долженъ быть красный флагъ на первой повозкѣ, а при числѣ повозокъ, большемъ 4-хъ—и на задней повозкѣ. При транспортѣ назначается: оф-ръ, чиновникъ или фей-ръ и конвой (см. стр. 178, в.); болѣе 50 повозокъ въ одномъ транспортѣ не бываетъ. Для облегченія транспортныхъ и конвойн. нижн. чиновъ, взимаются обывательскія подводы (см. стр. 325), на которыя половина людей попеременно садится. Для транспортного нач-ка, если онъ оф-ръ или чиновникъ, взимается пароконная подвода. Наблюдающій за транспортомъ долженъ часто осматривать повозки; везти ихъ, по возможности, по мягкой, немощенной дорогѣ, шагомъ и притомъ—въ одинъ рядъ; колеса и оси должны быть хорошо смазаны. Конвойнымъ не дозволяется курить, а также отходить отъ своихъ повозокъ; встрѣчающіеся проѣзжіе должны отъѣзжать, по возможности, всторону отъ транспорта, не ѣхать мимо транспорта скоро и отнюдь не курить въ это время; о всемъ этомъ конвойная км-да обязана напоминать проѣзжающимъ. Селенія и города, если возможно, слѣдуетъ объѣзжать; въ противномъ случаѣ, требовать отъ мѣстныхъ нач-ковъ, чтобы заперты были кузницы и мастерскія, гдѣ производится работа съ огнемъ. Останавливаться внѣ селеній и городовъ, въ мѣстахъ сухихъ и безопасныхъ отъ огня. Особыя предосторожности слѣдуетъ брать при переходѣ транспортовъ черезъ желѣз. дорогу или при движеніи вблизи ея. При слѣдованіи на большія разстоянія, допускается закономъ известное уменьшеніе въ вѣсѣ п-ха, происходящее отъ раструски, а именно: на каждыя 500 верстъ допускается на раструску зимнимъ путемъ отъ 5 до 10 зол. на пудъ, а лѣтомъ—отъ 7 до 12 зол.; за излишнюю раструску взыскивается съ нач-ка транспорта.

При перевозкѣ п-ха по желѣзн. дорогамъ—бочки и ящики съ порохомъ доставляются на станцію незадолго до отхода поѣзда и немедленно, по прибытіи на мѣсто, выгружаются. П-хъ перевозится въ особыхъ вагонахъ, обитыхъ снаружы листовымъ желѣзомъ; вмѣсто нихъ употребляются товарные вагоны, безъ щелей, обитые внутри войлокомъ. Патронные и зарядные ящики неревозятся на платформахъ и должны быть покрыты войлокомъ или брезентомъ и обвязаны веревками. П-хъ не долженъ быть отправляемъ въ поѣздахъ съ пассажирами. П-ховые вагоны прицѣпляются непосредственно одинъ за другимъ, какъ можно дальше отъ локомотива; къ нимъ прицѣпляются еще три вагона, съ другою кладью; вагоны съ п-хомъ не тормозятъ и на станціяхъ передвигаютъ безъ помощи локомотива.

При перевозкѣ п-ха по рѣкамъ и озерамъ—суда должны быть

палубныя, или имѣть покрывку въ родѣ палубы; палуба застилается войлоками, слегка смачиваемыми водою. Бочки и ящики должны имѣть положеніе устойчивое и безопасное отъ воды и сырости. Бочки укладываются рядами, не болѣе 5 рядовъ по высотѣ; каждую бочку обвертываютъ цыновкою и увязываютъ рогожною веревкою. Число бочекъ рассчитывается по грузу, который судно можетъ поднимать. Суда слѣдуютъ одно отъ другаго въ разстояніи 100 саж. На мачтахъ или у руля выставляется красный флагъ, съ чернымъ орломъ. На всѣхъ судахъ, мимо транспорта проходящихъ, долженъ быть потушенъ огонь. При встрѣчѣ съ пароходомъ, слѣдуетъ этому послѣднему ѣхать такъ, чтобы вѣтеръ былъ со стороны транспорта съ порохомъ. Во время грозы суда пристають къ берегу, на мѣстности по возможности открытой и удаальной отъ всякаго жилья. Людямъ транспорта не дозволяется употребленіе огня въ разстояніи ближе 100 саж. отъ транспорта.

в) О продажѣ пороха. Продажа п-ха частнымъ лицамъ производится до настоящаго времени лишь изъ казенныхъ магазиновъ и складовъ, существующихъ при крѣпостяхъ, окружныхъ лабораторіяхъ, паркахъ и гарнизонахъ; притомъ—небольшими количествами: по $\frac{1}{4}$, $\frac{1}{2}$ и 1 ф. и болѣе, но не свыше 3 ф. одному лицу; знатнымъ же особамъ можетъ быть продаваемо и до 1 пуда. П-хъ отпускается всѣмъ лицамъ насыпанный въ жестянки, подъ бандеролями п-ховыхъ заводовъ, въ 1, 2 и 3 ф.; при отпускѣ же мелочнаго количества, менѣе 1 ф., употребляется укупорка покупателя. Въ настоящее время Высочайше утверждены и скоро будутъ привены въ дѣйствіе правила о торговлѣ охотничьимъ п-хомъ, по которымъ продажа *этого* сорта п-ха разрѣшается частнымъ лицамъ, какъ изъ частныхъ п-ховыхъ складовъ, такъ и изъ лавокъ. По этимъ правиламъ торговцы могутъ продавать потребителямъ п-ха, въ одинъ разъ и въ однѣ руки: въ губерніяхъ, жители которыхъ занимаются звѣринымъ и птичьимъ промысломъ—не болѣе 12 ф., а въ прочихъ мѣстностяхъ—6 фунт.; отъ покупателей не требуется никакихъ свидѣтельствъ.

Цѣна пороха. Съ установленіемъ вольной продажи п-ха, полагается назначить слѣдующія цѣны разнымъ сортамъ п-ха, при отпускѣ его частнымъ лицамъ: а) въ Европейской Россіи и на Кавказѣ: арт-ій—по 18 р. 50 к., ружейный—по 20 р. 5 к. за пудъ, при отпускѣ ихъ бочками и ящиками; охотничій: крупный—24 р. 50 к. и мелкій—26 р. 15 к., при укупоркѣ въ жестянкахъ. б) Въ Западной и Восточной Сибири и въ Туркестанскомъ краѣ: арт-ій—21 р. 60 к., ружейный—23 р. 55 к., охотничій: крупный—28 р. 25 к. и мелкій—30 р. 25 к., при той же укупоркѣ.

III. Ударные составы.

Кромѣ обыкновеннаго п-ха, въ арт-и употребляется *ударный порохъ*, въ видѣ составовъ, имѣющихъ способность загораться отъ удара или тренія. Составы эти употребляются для воспламененія пороха въ огнестрѣльномъ ручномъ и арт-скомъ оружіи, а также для разрывнаго заряда въ гранатахъ и бомбахъ нарѣзныхъ ор-дій. Составныя части, по вѣсу, употребляемыхъ въ арт-и ударныхъ составовъ:

Назначение составовъ.	Составныя части по вѣсу.		Гремукистой ртутн.	Вертолестовой солп.	Антимонн.	Сѣры.	Селитры.	Стекла.		Кокса.	Камедп.	
								Мелкаго.	Крупноватаго.		Аравійской.	Трагантъ.
1. Для капсулей металлическихъ патроновъ вообще	280	40	—	—	—	—	40	40	—	—	2	1
2. Для капсулей бумажныхъ патроновъ, для мѣдныхъ вытяжныхъ трубокъ и для прежнихъ боевыхъ винтовъ къ ударнымъ трубкамъ	—	60	30	10	—	—	—	—	—	—	—	—
3. Для капсулей къ ударнымъ ружьямъ, съ дула заряжаемымъ	5	—	—	—	—	1	—	—	—	—	—	—
4. Для вновь введенныхъ боевыхъ винтовъ, съ перемѣннымъ капсулемъ, къ ударнымъ трубкамъ	21	45	14	10	—	—	—	—	10	—	—	—
5. Для боевыхъ винтовъ дистанционныхъ трубокъ	—	58,5	34,5	7	—	—	—	—	—	—	—	—

Б. АРТИЛЛЕРІЙСКІЯ ОРУДІЯ.

I. Распредѣленіе орудій по родамъ арт-и.

По новому нормальному вооруженію, въ нашей арт-и состоятъ орудія слѣдующихъ родовъ и калибровъ:

а) Въ полевой арт-и—9 ф. и 4 ф. нарѣзн. мѣдныя пушки, заряжаемая съ казен. части, и скорострѣльныя пушки, калибромъ въ 4,2 л.

Примѣч.: 1) Въ складахъ пѣются, кромѣ мѣдныхъ, и стальныя 9 ф. и 4 ф. пушки, той же системы, прежде служившія въ б-реяхъ.—2) Въ настоящее время испытывается мѣдная 4 ф. утяжеленная пушка, вѣсомъ въ 30 п., стрѣляющая большими зарядами, которою предполагается замѣнить въ послѣдствіи 4 ф. пушки пѣшихъ б-рей.

б) Въ горной арт-и—3 ф. мѣд. нарѣзн. пушка, заряжаемая съ казенной части.

в) Въ осадной арт-иѣ—1) *нарѣзныя*, заряжаемая съ казенной части: 24 ф. мѣдная короткая пушка, 24 ф. стальная длинная, скрѣпленная кольцами пушка дальняго боя, 9 ф.—одинаковая съ полевой; 8 д. и 6 д. мѣдныя мортиры;—2) *гладкостѣнные*: $\frac{1}{2}$ пуд. мѣдная мортира и 2 п. мѣдная мортира (въ небольшомъ числѣ).

Примѣч.: 1) Кромѣ этихъ орудій, при осадахъ полагается употребить полев. орудій, принадлежащія б-реямъ осаднаго корпуса.—2) Орудія осадной арт-иѣ содержатся въ паркахъ въ слѣдующей соразмѣрности: въ числѣ 400 ор. осаднаго парка имѣется: 9 ф. пушекъ—200/0; 24 ф.—500/0; мортирь 8 д., 6 д. и $\frac{1}{2}$ п.—300/0; изъ числа 24 ф. пушекъ— $\frac{1}{3}$ тяжелыхъ и $\frac{2}{3}$ —короткихъ, легкихъ; въ Кавказскомъ паркѣ, въ 200 орудій, всѣ 24 ф. пушки—короткія, 8 д. мортирь нѣтъ, а взамѣнъ ихъ имѣются 2 п. гладкост. мортиры.

г) Въ крѣпостной арт-иѣ—1) Для береговой обороны приморскихъ крѣпостей: а) *нарѣзныя*, заряжаемая съ казенной части: 11 д., 9 д. и 8 д. береговыя, стальныя, скрѣпленныя кольцами, пушки; 9 д. мортиры, стальныя и чугуныя, и (временпо) 6 д. мѣдныя мортиры; б) *гладкостѣнные*, заряжаемая съ дула: 3 п. бомбовыя и 60 ф. чугуныя пушки, а также 5 п. мѣдныя мортиры (до окончательнаго перехода къ нормальному вооруженію).

Примѣч.: 1) Проектирована и будетъ испытана 11 д. стальная мортира.—2) По нормальному вооруженію нашихъ береговыхъ крѣпостей 9 д. пушки составляютъ почти $\frac{1}{2}$ всего количества пушекъ, а 11 д. и 8 д., вмѣстѣ—остальную половину.—3) За недостаткомъ 8 д. скрѣпленныхъ пушекъ ставятся на вооруженіе 8 д. стальныя, не скрѣпленныя пушки, а также имѣющіяся въ небольшомъ числѣ: стальныя 8 $\frac{1}{2}$ д. нарѣз., 10 $\frac{3}{4}$ д. гладкостѣнныя, заряжаемая съ дула, и 6,03 д. нарѣз., заряжаемая съ казенной части пушки; во избѣжаніе всякой сбывчивости въ снарядахъ, положено ставить орудія эти на береговыхъ б-ряхъ отдѣльно отъ орудій близкихъ къ нимъ калитровъ.

2) Для *сухопутной* обороны приморскихъ крѣпостей и для сухопутныхъ крѣпостей: а) *нарѣзныя*, заряжаемая съ казенной части: 8 д. облегченная стальная пушка; 24 ф. чугунная или мѣдная пушка—длинная и короткая; 12 ф. чугунная или мѣдная пушка; 4 ф. мѣдная, съ дула заряжаемая пушка; 8 д. и 6 д. мѣдныя мортиры; б) *гладкостѣнные*, заряжаемая съ дула: 3 п. чугунная бомбовая пушка, 1 п. чугунный длинный единорогъ, $\frac{1}{2}$ п. мѣдный единорогъ; 96, 36 и 24 ф. чугуныя карронады; 5 п. и 2 п. мортиры, мѣдныя и чугуныя; $\frac{1}{2}$ п. и 6 ф. мѣдныя мортиры и 3 ф. мѣдная ручная мортирка. Кромѣ исчисленныхъ ор., входящихъ въ нормальное вооруженіе, въ крѣпостяхъ нашихъ имѣется нѣкоторое количество чугунныхъ 30 ф. нарѣзныхъ пушекъ, заряжаемыхъ съ казенной части, по системѣ Варендорфа.

Примѣч.: 1) Проектирована и будетъ испытываться еще 24 ф. стальная, скрѣпленная кольцами пушка, дальняго боя.—2) Орудія вышеприведенныхъ родовъ и калитровъ входятъ въ вооруженіе крѣпостей въ слѣдующей средней соразмѣрности: нарѣзныхъ пушекъ—380/0, гладкостѣнныхъ пушекъ—390/0 и мортирь—230/0. При постройкѣ вновь крѣпостей изъ всего числа оборонительнаго вооруженія положено назначать: 8 д. и 24 ф. длинныхъ нарѣзныхъ пу-

шесть—30% и 24 ф. нарѣзныхъ короткихъ—70%. Нарѣзныхъ мортиръ полагается $\frac{1}{10}$ всѣхъ нарѣзныхъ ор., а всѣхъ мортиръ—отъ $\frac{1}{4}$ до $\frac{1}{3}$ всѣхъ ор.— 3) Имѣющіяся въ крѣпостяхъ, передѣланныя изъ прежнихъ гладкост. орудій, нарѣзн. чугуныя, скрѣпленныя кольцами, и мѣдныя 24 ф. и 12 ф. пушки, заряжаемыя съ дула, включаются въ число нарѣзн. орудій. Гладкост. 1 п. единорогъ, въ случаѣ неизмѣнія налицо, замѣняется чугуныимъ $\frac{1}{2}$ п. единорогомъ, а 5 п. мортира—2 п. мортирою. — 4) Въ складахъ нашихъ крѣпостей содержатся на случай надобности лучшія изъ прежнихъ орудій, а именно: 36, 24 и 12 ф. чугун. гладкія пушки, 1 п. и $\frac{1}{2}$ п. единороги, 2 п. гладкія мортиры, 4 ф. и 12 ф. мѣдн., заряжаемыя съ дула пушки.

II. Устройство орудій.

а) Орудія нарѣзныя, заряжаемыя съ казенной части.

1) 9 ф. и 4 ф. полевая мѣдная и стальная пушка: (А) казенная часть, (В) средняя, (С) дульная часть, (F) цапфы съ

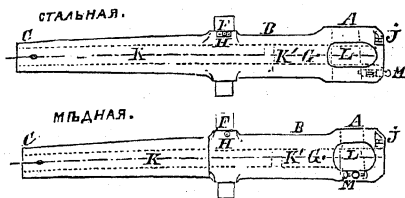

запечникомъ, (G) запаль, просверленный въ мѣдн. затравочномъ стержнѣ, (H) мушка, (J) гнездо для прицѣла, (K) каналъ орудія, сквозной, съ

12-ю нарѣзами, нѣсколько суживающимися къ дулу; задняя часть канала (K') нѣсколько расширена и называется *камою* (сюда вкладываются съ казенной части снарядъ и зарядъ); камора не нарѣзана; она соединяется съ каналомъ коническимъ скатомъ; (L) *клиновое отверстие*, въ него съ лѣваго бока вставляется запирающій клиновой замокъ; (M) *задержка*.

Устройство запирающаго замка: въ поперечное отверстие, сдѣланное въ казенной части ор., вдвигается сплошной призма-

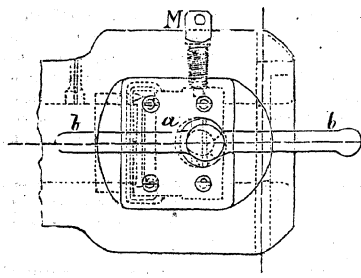

тической клинь (а), который дѣйствіемъ рукоятки *bb*, соединенной съ винтомъ (с), можетъ быть крѣпко вжать въ соответствующее ему отверстие казенной части. Обратное движеніе рукоятки освобождаетъ клинь въ отверстіи и тогда онъ можетъ быть свободно вытянутъ изъ ор.,

на сколько это позволяет задержка М. При этомъ выдвинутомъ положеніи замка, сквозное его отверстіе *d*, называемое *заряднымъ отверстіемъ*,

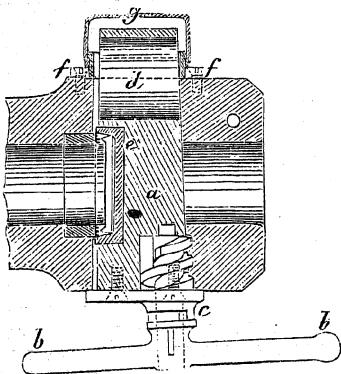

совпадаетъ съ каналомъ ор., такъ что съ казенной части канала могутъ быть вложены въ камору снарядъ и зарядъ. Затѣмъ замокъ вдвигается въ ор. и дѣйствіемъ рукоятки, плотно въ немъ зажимается. Чтобы пороховые газы не могли при выстрѣлѣ прорываться въ клиновое отверстіе и засорять его, сдѣлано слѣдующее приспособленіе: въ переднюю часть

клина вставляется стальная *плитка e*, въ углубленіе которой вложено стальное *каморное кольцо*, особой формы; въ камору же орудія вставляется стальная *втулка*, выступающая нѣсколько изъ каморы и имѣющая по срединѣ отверстіе, равное отверстію каморы. При вжиманіи клина въ отверстіе казенной части, поверхность кольца нажимается плотно на поверхность втулки, а самое кольцо, раздаваясь при выстрѣлѣ, не позволяетъ пороховымъ газамъ прорываться въ клиновое отверстіе. Для предохраненія при возкѣ ор. конца клина, съ правой стороны казенной части прикрѣплена мѣдная *рамка f*, покрываемая *кожаною крышкою g*. Всѣ мѣдныя 9 ф. и 4 ф. пушки имѣютъ запирающій замокъ описаннаго устройства; онъ называется *сплошнымъ призматическимъ замкомъ*. Стальные *полевые пушки* имѣютъ, больш

А

Б

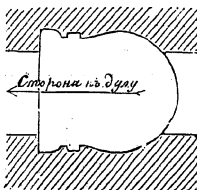
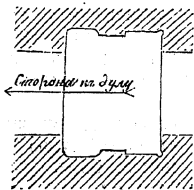

шею частью, *сплошные цилиндро-призматическіе замки*, одинаковой системы съ описаннымъ и отличающіеся отъ него *наружнымъ очерта-*

ніемъ, по формѣ *клиноваго отверстія*. Фиг. А показываетъ видъ (съ лѣвой стороны ор.) *клиноваго отверстія* для *призматиче-*

скаго замка, а фиг. Б—то же самое, для цилиндрическо-призматическаго замка. Фиг. В и Г представляют вид сбоку и горизонтальный разрѣзъ казенной части 9 ф. пушки съ цилиндрическо-призматическимъ замкомъ; онъ отличается отъ вышеописаннаго тѣмъ, что въ зарядное отверстіе его вставленъ мѣдный сквозной цилиндръ *h*, сквозь который проходятъ снарядъ и зарядъ при заряжаніи ор. Этотъ цилиндръ при выдвину-

В

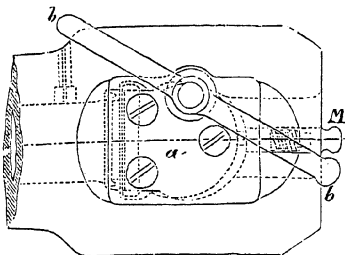

томъ замкѣ подходитъ къ самому камерному кольцу, вставленному въ камеру ор., а при вдвиганіи замка въ ор. отступаетъ назадъ, въ зарядное отверстіе клина: это движеніе сообщается ему задѣваніемъ шпенокъ *i* за особые пазы клиноваго отверстія. Цилиндръ этотъ принятъ для предотвращенія засариванія клиноваго отверстія ор. при его баненіи. Во всѣхъ полевыхъ стальныхъ пушкахъ камерное кольцо вставляется не въ углубленіе стальной плитки клина, а прямо въ гнѣздо камеры ор.; при вы-

стрѣль оно нажимается плотно на стальную шайбу, вставленную въ клинъ ор.

Г

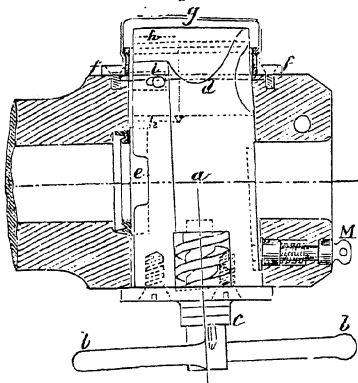

стрѣль оно нажимается плотно на стальную шайбу, вставленную въ клинъ ор.

Кромѣ стальныхъ орудій съ цилиндрическо-призматическимъ замкомъ, въ складахъ имѣются полевыя 4 ф. стальные пушки съ замками первоначальнаго чертежа; а именно: а) Сдвижной замокъ (фиг. Д и Е) состоитъ изъ двухъ клиньевъ *a* и *b*, прикасающихся другъ къ другу наклонными плоскостями. Задній клинъ *b* имѣетъ *матку*, въ которую входитъ нарезанная часть винта *С*. При вращеніи винта *С*, клинъ *b* получаетъ движеніе

Кромѣ стальныхъ орудій съ цилиндрическо-призматическимъ замкомъ, въ складахъ имѣются полевыя 4 ф. стальные пушки съ замками первоначальнаго чертежа; а именно: а) Сдвижной замокъ (фиг. Д и Е) состоитъ изъ двухъ клиньевъ *a* и *b*, прикасающихся другъ къ другу наклонными плоскостями. Задній клинъ *b* имѣетъ *матку*, въ которую входитъ нарезанная часть винта *С*. При вращеніи винта *С*, клинъ *b* получаетъ движеніе

вдоль по клину *a*, который самъ остается неподвиженъ; на конецъ винта *С* насажена рукоять *g*, съ шайбою *h*, имѣющею съ одной стороны сръзь *k*. Въ обонхъ клиньяхъ сдѣланы заряд-

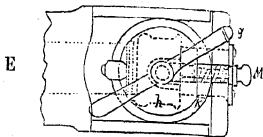
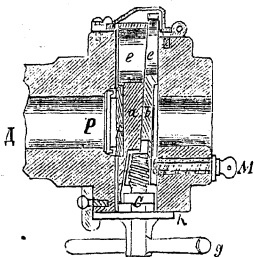

ныя отверстія *e* и *е*. Въ переднемъ клинѣ вставлена стальная плитка *f*, и жимаемая на камерное кольцо *p*. Замокъ представленъ запертымъ; чтобы отворить его, слѣдуетъ отвернуть рукоять *g* на 90°, тогда задній клинъ движеніемъ своимъ освободитъ передній и оба они за рукоять *g* могутъ быть вытянуты изъ орудія, на сколько это позволитъ задержка *M*. При вытянутомъ положеніи клиньевъ, оба зарядныя отверстія *e* совпадутъ съ каналомъ ор. и оно можетъ быть заряжаемо. б) Призматическій замокъ съ эксцентрикомъ (фиг. Ж и З): *a*—

Ж

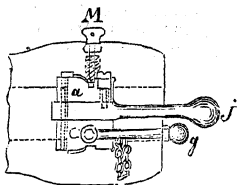

З

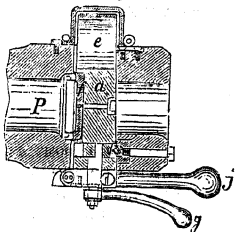

сплошной клинъ, имѣющій зарядное отверстіе *e* и вставную шайбу *f*, нажимаемую на камерное кольцо. Замокъ представленъ запертымъ; чтобы отворить его, слѣдуетъ повернуть вверхъ на 180° рукоятку *g*, при этомъ эксцентрикъ, насаженный на ось этой рукоятки, заставитъ конецъ зажима *k* выйти изъ гнѣзда, сдѣланнаго для него въ тѣлѣ ор.; горизонтальнымъ ударомъ руки о конецъ рычага *J* освобождаютъ клинъ въ отверстіи и за рычагъ *J* вытягиваютъ его изъ ор. на сколько это позволяетъ задержка *M*; при этомъ зарядное отверстіе *e* клина совпадаетъ съ каналомъ ор. Чтобы избѣгнуть всякаго прорыва газовъ между камернымъ кольцомъ и плиткою, или шайбою, на него давящей, эти плитки и шайбы регулируются, отъ времени до времени, подкладываніемъ

подъ нихъ тонкихъ латунныхъ или папковыхъ листовъ; неровности, могущія появиться на кольцахъ, сглаживаются шлифованіемъ ихъ на чугунныхъ плитахъ.

Сквозной каналъ полевыхъ ор. состоитъ изъ трехъ частей; а) *камеры*—предназначенной для помѣщенія снаряда и заряда; она, вмѣстѣ съ заклиновою частью канала, имѣетъ диаметръ нѣсколько большій калибра ор.; б) *средней*—имѣющей видъ конического *ската*, соединяющаго камеру съ в) *переднею* частью. Винтовые наръзы начинаются въ камерѣ и идутъ по всей передней части канала. Если смотрѣть въ ор. отъ прицѣла къ мушкѣ, то наръзы имѣютъ направлѣнiе слѣва вверхъ на право. Всѣхъ наръзовъ 12.

Та грань наръза, на которую надавливаетъ снарядъ при своемъ движеніи по каналу при выстрѣлѣ, называется *боевою* гранью (въ нашей системѣ, если смотрѣть отъ казны къ дулу, боевою гранью будетъ лѣвая грань).—Длина хода боевой и противоположной ей грани не одинаковы, отчего ширина наръзовъ постепенно уменьшается

отъ камеры къ дулу и наръзка выходитъ клиноватая.

Примѣч. Прилагаемый чертежъ показываеъ сѣченіе канала 4 ф. и 9 ф. пушки у самого дула.

2) *Скорострѣльная полевая пушка, калибра 4,2 лин.*—Къ пустому чугунному цилиндру *a* прикрѣплены наглухо концы желѣзной основной рамы *b*, посрединѣ которой проходитъ продольно стальной валъ *d*, переднимъ концемъ пропущенный сквозь подшипникъ основной рамы, а заднимъ—сквозь отверстие перегородки, поставленной въ цилиндрѣ *a*. На задній конецъ вала, внутри цилиндра *a*, насажено наглухо коническое зубчатое колесо, сдѣланное съ шестернею, приводимую во вращеніе наружною рукоятію *c*. При поворачиваніи рукоятки *c*, валъ *d* получаетъ вращательное движеніе около своей оси.

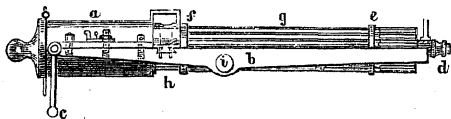

Съ валомъ *d* наглухо соединены двѣ толстыя мѣдныя шайбы *e* и *f*, сквозь которыя проходятъ, параллельно валу *d*, 10 стальныхъ ружейныхъ стволовъ *g*, которые, при вращеніи рукоятки *c*, тоже вращаются около оси вала *d*. Между цилиндромъ *a* и шайбою *f* расположенъ приемникъ *h*, состоящій изъ цилиндра, съ 10 желобами, соответствующими обрѣзамъ стволовъ, и вращающійся вмѣстѣ съ ними; въ желоба приемника, при помощи мѣдной плоской воронки, упадаютъ, при его вращеніи, металлическіе патроны изъ помѣщенной надъ нимъ патронной жестянки. Въ цилиндрѣ *a* имѣется механизмъ, состоящій изъ

замковъ, ударниковъ и экстракторовъ, назначеніе которыхъ: вдвигать патроны въ стволы, воспламенять капсюли патроновъ и извлекать гильзы изъ ствола послѣ выстрѣла. При вращеніи рукояти с, стволы выстрѣливаютъ одинъ за другимъ; затѣмъ гильзы выстрѣленныхъ патроновъ выбрасываются изъ стволовъ, которые снова заряжаются автоматически, если только питающая жестянка не истощится или будетъ вовремя замѣнена новою. Основная рама имѣетъ на боковыхъ поверхностяхъ цапфы i, которыми ор. кладется въ боевыя гнѣзда лафета.

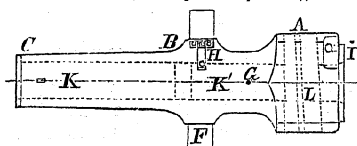

3) 5-хъ ф. мѣдная пушка для горной арт-ии. — Система совершенно одинаковая съ полевыми мѣдными пушками; число нарезовъ 12; замокъ призматическій.

4) 12-ти и 24-хъ ф. пушки мѣдныя, чугуныя и стальныя. — Всѣ мѣдныя пушки снабжены призматическимъ замкомъ; небольшое число чугуныхъ ор. снабжено сдвижнымъ замкомъ (стр. 1037) и остальныя чугуныя и всѣ стальныя ор. имѣютъ цилиндро-призматическій замокъ (стр. 1036); устройство замковъ одинаково съ соотвѣтствующими замками полевыхъ ор. Фиг. А—

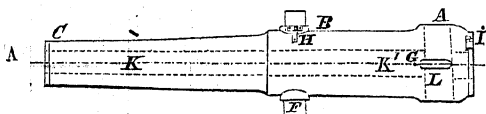

представляетъ чугунную 24 ф. длинную пушку, запираемую цилиндро-призматическимъ замкомъ; фиг. Б — чугунную короткую 24 ф. пушку (въ уменьшенномъ масштабѣ); фиг. В—чугунную 12 ф., съ сдвижнымъ замкомъ; фиг. Г — 12 ф. мѣдную пушку. Устройство ор. одинаково съ полевыми. Пушки 12 ф.

Б

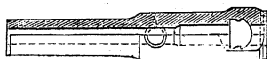

имѣютъ 18 нарезовъ, а 24 ф. — 24 нареза; нарезка клиновья, какъ въ полевыхъ ор.

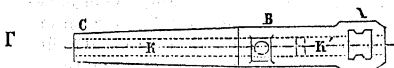
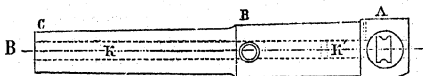

5) 11-ти д. береговая пушка, скрѣпленная кольцами. — На гѣло ор. а, отлитое изъ стали, нагнаны въ три слоя (какъ показано на чертежѣ) стальныя скрѣпляющія кольца. Нагнанныя въ го-

рячемъ состояніи, кольца эти упругостью своею сжимаютъ ор., сами же находятся въ нѣсколько растянутомъ состояніи. Вслѣдствіе такого строенія, ор. дѣлаются болѣе способными выдерживать большія давленія пороховыхъ газовъ при выстрѣлѣ. Для воспрепятствованія цапфельному кольцу сдвигаться

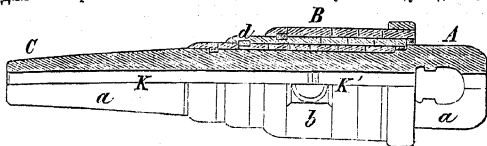

при выстрѣлѣ, служатъ три составныхъ кольца *d*, которые вложены въ пазы, выточенные въ другихъ кольцахъ и въ тѣлѣ ор. Каналъ ор. состоитъ изъ трехъ частей: *задней*, или каморы, *K'*, *передней K*, и *средней*, имѣющей видъ коническаго ската, на которомъ начинаются нарѣзы; ось каморы на 6 точекъ выше оси канала. Число нарѣзовъ—36: Запалъ проведенъ по оси ор., черезъ замокъ. Запирающій замокъ—*цилиндро-призматическій*— (показанъ на чертежахъ съ боку и въ горизонтальномъ

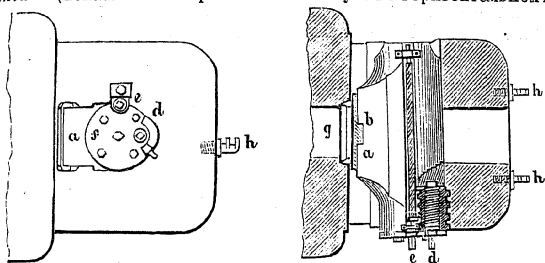

разрѣзѣ): *a*—клинь, *b*—стальная шайба, *d*—вжимающій винтъ съ маткою, имѣющею выступъ и рукоятку, *e*—ходовой винтъ, *f*—наружная доска, *g*—запирающее кольцо въ ор. Ор. представлено запертымъ; для высвобожденія клина, надѣваютъ рукоятку на конецъ вжимающаго винта и поворачиваютъ ее справа вверхъ на лѣво, при этомъ матка винта сперва нѣсколько подается внутрь, а затѣмъ повернется на сколько позволитъ ей вырѣзка доски *f*, причемъ выступы матки, срезанные съ одной стороны, выйдутъ изъ нарѣзовъ тѣла ор.; при дальнѣйшемъ поворачиваніи винта, матка, подаваясь все болѣе во внутрь, упрется наружнымъ пояскомъ въ тѣло ор. такъ, что дальнѣйшее поворачиваніе рукоятки заставитъ клинь высвободиться изъ клиноваго отверстія. Затѣмъ переносятъ рукоятку на ходовой винтъ *e* и, вращая его, выдвигаютъ клинь, на сколько позволитъ задержка.

Въ послѣднее время принято вновь изготовляемыя 11 д. стальныя пушки скрѣплять кольцами до самаго дула (см. черт.).

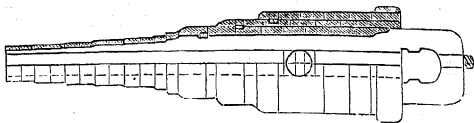

6) 9-ти д. береговая пушка, скрѣпленная кольцами, отличается

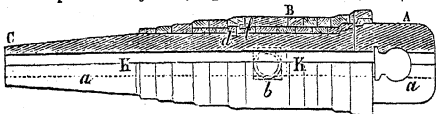

отъ 11 д. размѣрами, числомъ колець, которыя располагаются

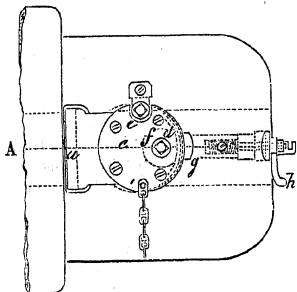

здесь въ два ряда, и числомъ нарѣзовъ, которыхъ здѣсь 32.

Б

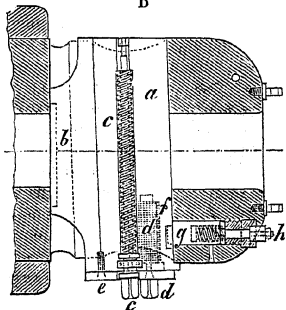

Запирающій замокъ — цилиндрическій (показанъ сбоку и въ горизонтальномъ разрѣзѣ): *а* — клинъ, *б* — стальная шайба, *с* — ходовой винтъ, *д* — вжимной винтъ, *е* — стальная доска, прикрѣпленная къ клину, *г* — упорный стержень, *ж* — винтъ къ нему. Замокъ представленъ запертымъ; чтобы отворить казенную часть, накладываютъ съемную ручку (фиг. В) на выдающійся конецъ вжимнаго винта *д* и поворачиваютъ ее справа вверхъ на лѣво. При этомъ матка *ф*, подавшись нѣсколько въ гнѣздо клина, упрется выемкою въ бороздку упорнаго стержня *г* и, при дальнѣйшемъ поворачиваніи рукояти, заставитъ клинъ высвободиться и нѣсколько выдвинуться изъ ор. Затѣмъ, вращеніемъ рукояти *ж*, отводятъ назадъ бороздку стержня *г* и, передоливъ рукоять (фиг. В) на выдающійся конецъ ходоваго вин-

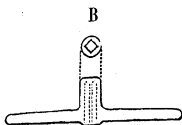

та с, вращеніемъ этого винта, выдвигаютъ клинъ изъ ор. до совпаденія его заряднаго отверстія съ каналомъ ор. Запираніе ор. производится обратнымъ порядкомъ.

Примѣч. Въ новѣйшихъ образцахъ запаль проведенъ въ клинѣ по оси орудія.

9 д. стальные пушки, изготовляемыя на Пермскомъ сталепушечномъ заводѣ, имѣя совершенно одинаковое внутреннее устройство съ остальными, разнятся отъ нихъ нѣсколько по наружному виду, по причинѣ принятія къ нимъ особаго *винтового*, или *поршневого*, замка. — *Замокъ* состоитъ изъ стального цилиндра *a*, съ нарѣзаннымъ на немъ винтомъ, который частью срѣзанъ съ цилиндра, такъ что между нарѣзками остаются три

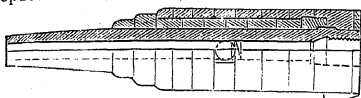

гладкія продольныя полосы, или выемки. Къ переднему концу цилиндра *a* примкнута стальная гладкая шайба *d*, стержень которой проходитъ сквозь цилиндръ имѣетъ по оси сквозное отверстіе, образующее запаль ор. Казенная часть капала ор. имѣетъ соответствующую нарѣзку, въ видѣ гайки, коей части тоже продольно срѣзаны, какъ показано на черт. Цилиндръ *a* помѣщается на саняхъ *b*, вращающихся на шарнирномъ болтѣ *c*; онъ имѣетъ сзади скобу и рычагъ *p*, съ рычажкомъ *e*. Сани *b* снизу снабжены пружинною собачкой *f*, которая можетъ заскочнуть въ гнѣздо *h*, прикрепленное къ ор., если сани повернуть такъ, что цилиндръ *a* плотно придется къ заднему срѣзу ор. Когда ор. заряжено, поворачиваютъ сани и затѣмъ,

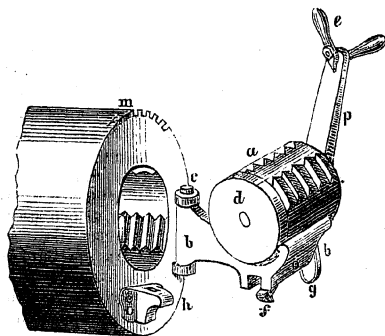

вдвинувъ цилиндръ *a* въ ор., поворачиваютъ рычагъ *p* на $\frac{1}{6}$ оборота; при этомъ поворачиваніи нарѣзы винта входятъ въ нарѣзы гайки и весь цилиндръ *a* плотно входитъ въ ор. Чтобы довести цилинд. до мѣста въ ор., дѣйствуютъ малымъ

рычажкомъ *e*, опирая нижній конецъ его въ наружные зубцы *t* казенной части ор.; этимъ дѣйствіемъ еще болѣе поворачиваютъ рукоять *p* и вжимаютъ цилиндръ *a*. Послѣ выстрѣла, для отпирания канала, вращаютъ рычагъ *p* въ обратную сторону, освободивъ прежде собачку *f*, дѣйствіемъ на ушко *g*. Въ каналъ ор. вставлено обыкновенное стальное камерное кольцо, которое, бывъ надавлено сзади шайбою *d*, устраняетъ прорывъ газовъ при выстрѣлѣ.

7) 8-ми д. береговая стальная пушка, скрѣпленная кольцами.—На тѣло ор., отлитое изъ стали, нагнаны въ одинъ рядъ 9 стальныхъ колецъ; для укрѣпленія же цапфельнаго кольца *B* въ пазы, заточенные въ ор. и въ передъ-цапфельномъ кольцѣ,

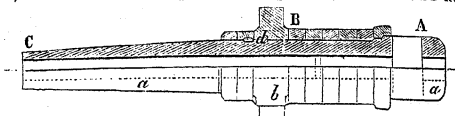

вкладывается кольцо *d*, составное изъ 2 полуколецъ. Устройство канала ор. одинаково съ описаннымъ при береговыхъ ор. большихъ калибровъ; число нарезовъ 30. Замокъ—цилиндро-призматическій, сходный съ 9 дюйм.

8) 8-ми д. стальная береговая, не скрѣпленная пушка.—Ор. одинаковой системы съ 4 ф. и 9 ф. пушками. Существуютъ болѣе легкія и утяжеленныя 8 д. пушки. Первые получились при передѣлкѣ ор., заряжаемыхъ съ дула, въ ор., заряжаемыхъ съ казенной части; число нарезовъ 30, одинаковой системы съ полевыми; замокъ—призматическій, слѣдующаго устройства: сплош-

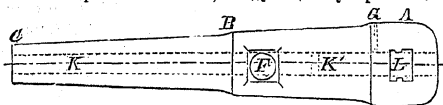

ной клинъ *A* имѣетъ выемку, съ вертикальною рукояткою *a*, и ушко *b*, служащее маткою винту *B*. Къ ор. приспособлена задвижка *F*, которая вырѣзомъ своимъ захватываетъ за заточенную часть винта *B*. Клинъ вдвигаютъ въ отверстие за рукоятку *a*, затѣмъ вдвигаютъ задвижку *F* и поворачиваніемъ рукояти *D* окончательно вжимаютъ клинъ въ отверстие. Чтобы при выдвиганіи клина *A*, онъ не могъ совершенно выдвинуться изъ ор., въ тѣлѣ ор. имѣется задержка, какъ въ полевыхъ ор.

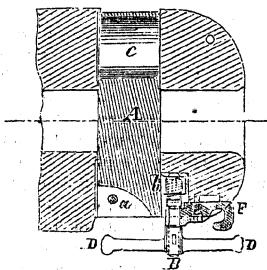

9) $8\frac{1}{2}$ д. стальная пушка—во всемъ, кромѣ калибра, одинакова съ 8 д. не скрѣпленную кольцами. Небольшое число этихъ ор. получилось при передѣлкѣ 8 д. стальныхъ пушекъ, заряжаемыхъ съ дула, въ пушки, заряжаемые съ казенной части.

10) 6,05 д. стальная пушка—по наружному виду сходна съ 8 д. не скрѣпленную, но имѣетъ сдвигной призматическій замокъ, одинаковой системы съ соответствующимъ полевымъ замкомъ. Небольшое количество ор. этого калибра получилось также при переходѣ отъ заряжанія съ дула къ заряжанію съ казны.

11) 8-ми д. стальная облепченная пушка.—Ор., отлитое изъ стали; имѣетъ накладныя цапфы; для укрѣпленія ихъ, на ор.

нагнаны три стальныхъ кольца: *a*—цапфельное, *b*—зацапфельное, и *c*—передцапфель-

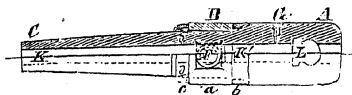

ное. Для удержанія на мѣстѣ кольца *a* при выстрѣлѣ, на ор. заточенъ поясъ, въ который вкладываются два полукольца *d*. Ор. имѣетъ замокъ цилиндро-призматическій, одинаковый съ 8 д. береговымъ. Число парѣзовъ въ каналѣ—30.

12) 50-ти ф. чугунная наръзная пушка, системы Вarendорфа. — Каналъ ор. запирается съ казенной части поршнемъ *a*, который своею рукояткой, имѣющею видъ рамы, движется въ

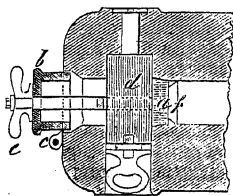

прорѣзи дверецъ *b*, вращающихся на петляхъ *c*. Поршень можетъ быть выдвинутъ изъ канала назадъ до дверецъ *п*, при отпираниіи дверецъ, отходитъ вмѣстѣ съ ними всторону, причемъ каналъ отпирается; когда поршень вдвинутъ въ каналъ, то онъ удерживается на мѣстѣ поперечнымъ цилиндромъ *d*, вставляемымъ въ поперечное отверстіе, сдѣланное въ казенной

части ор. Цилиндръ *d* проходитъ сквозь раму поршня. Чтобы цилиндръ *d* примыкалъ плотно къ поршню, онъ притягивается навивчиваніемъ гайки *e* на завинтованный стержень, составляющій конецъ рамы поршня. Чтобы отворить казенную часть, ослабляютъ гайку *e*, выдвигаютъ поперечный цилиндръ, отодвигаютъ назадъ поршень и отворяютъ дверцы. Чертежъ представляетъ горизонтальный разрѣзъ казенной части ор. по замку, который представленъ запертымъ. Для воспрепятствованія пороховымъ газамъ при выстрѣлѣ прорываться между поршнемъ и стѣнками канала, къ передней поверхно-

сти поршня прикрѣплено стальное, разрывное кольцо *f*. Каналъ ор. имѣетъ 32 наръза, ширина и глубина которыхъ вездѣ одинакова, какъ близъ каморы, такъ и у дула.

13) 6-ти д. мѣдная наръзная мортира. — *A* — казенная часть, *C* — дульная, *F* — цапфы съ заплечикомъ, *G* — запаль, *K* — каналъ,

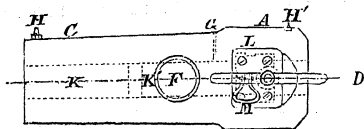

K' — камора, *L* — клиновое отверстие, съ вдвинутымъ замкомъ, *M* — скоба для вытягиванія замка, *H* — мушка на дуль, *H'* — подвижная мушка въ казенной части, *D* —

съемная рукоятъ замка. Замокъ — призматическій, одинаковый по устройству съ замкомъ полевыхъ ор. Рукоятъ *D* служитъ только для окончательнаго вжиманія, или для освобожденія замка въ отверстіи, и во время стрѣльбы свисаетъ; движенія клипа производится дѣйствіемъ на скобу *M*. Наръзка — одинакова съ наръзкою полевыхъ ор.; число наръзовъ — 24.

б) Орудія наръзные, заряжаемыя съ дула.

1) 4-хъ ф. мѣдная наръзная пушка. *A* — казенная часть, *C* — дульная, *D* — цапфа съ заплечикомъ, *E* — дельфины, *F* — дульное

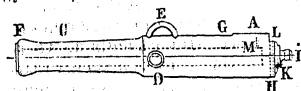

возвышеніе, *G* — площадка для квадранта, *H* — торель, *J* — винградъ, *K* — шейка, *L* — полка для прицѣла, *M* — запаль, просверленный въ



мѣдномъ затравочномъ винтѣ. На заплечикѣ правой цапфы поставлена мушка *N*, утвержденная на особой полкѣ; близъ торели ор. имѣется сквозное гнѣздо, для помѣщенія стебля прицѣла. Каналъ имѣетъ 6 винтовыхъ наръзовъ, съ выпуклою боевою гранью; наръзы начинаются на разстояніи 2 дюймовъ отъ дна канала. Черт. показываетъ поперечное сѣченіе канала (со стороны дула).

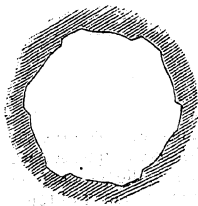

2) 12-ти ф. мѣдная 6-рейная и облегченная пушка. Орудія эти передѣланы изъ гладкостѣнныхъ, служившихъ прежде въ полевой арт-ии. Чертежъ представляетъ 6-рейную пушку.

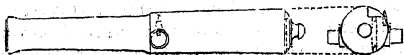

Нѣкоторыя изъ числа этихъ ор. имѣютъ нарѣзку подобную описанной при 4 ф. пушкѣ, съ замѣною выпуклой боевой грани скошенной; прочія нарѣзаны по, такъ называемой, развѣтвляющейся системѣ. Развѣтвляющаяся система нарѣзовъ состоитъ въ слѣдующемъ: каждый нарѣзъ, начиная съ нѣкотораго разстоянія отъ дна канала, образуетъ двѣ вѣтви *a* и *b*; глубина

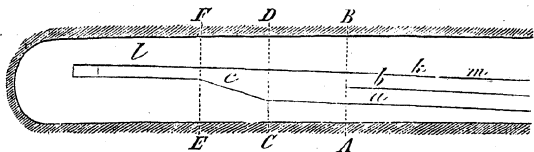

вѣтви *a* (которая есть входная) остается по всему протяженію постоянною и такою, что выступъ снаряда при заряданіи можетъ входить въ нее съ значительнымъ зазоромъ; глубина вѣтви *b* (боевой), въ сѣченіи по АВ, равна глубинѣ вѣтви *a*, а къ дулу идетъ постепенно уменьшаясь; приче~~мъ~~ это уменьшеніе глубины происходитъ сначала (до точки *k*) быстро, а потомъ (отъ точки *k* до дула) менѣе быстро. Диаметръ канала у дула по боевымъ нарѣзамъ нѣсколько менѣе (отъ 2 до 3 точекъ), чѣмъ диаметръ снаряда по выступамъ. Отъ сѣченія по АВ ко дну канала обѣ вѣтви сливаются въ одну *c*, имѣющую постоянную глубину, равную глубинѣ вѣтви *a*. Вѣтвь *c*, отъ сѣченія по АВ до сѣченія по CD, имѣетъ ширину равную ширинѣ обѣихъ вѣтвей *a* и *b* вмѣстѣ взятыхъ; отъ сѣченія CD до сѣченія EF—вѣтвь *c* суживается; въ сѣченіи по EF—имѣетъ ширину равную ширинѣ боевой вѣтви *b*, и эта ширина остается по-
разрѣзъ по АВ и CD. у дульнаго сръза. разрѣзъ по EF.



стоянною до конца нарѣза. При заряданіи снарядъ свободно входитъ своими выступами въ вѣтви *a* нарѣзовъ и при досылкѣ его переходитъ изъ этихъ вѣтвей въ вѣтвь *c*. Когда снарядъ досланъ до мѣста, то выступы его находятся въ части вѣтви *c* составляющей продолженіе вѣтви *b*. При выстрѣлѣ выступы снаряда надавливаются на боевую грань нарѣза *lm* и потому, при движеніи переходятъ изъ вѣтви *c* въ вѣтвь *b*, которой глубина постепенно уменьшается къ дулу. Вслѣдствіе этого снарядъ вылетаетъ изъ дула форсированнымъ, т. е. безъ за-

зора между діаметромъ канала по боевымъ нарѣзамъ и діаметромъ снаряда по выступамъ.

3) 24 ф. мѣдная пушка, передѣланная изъ прежней гладкостѣнной осадной. Система нарѣзовъ развѣтвляющаяся; по наружности орудіе похоже на 12 ф. мѣдную пушку.

4) 24 ф. и 12 ф. чугуныя пушки, скрѣпленныя кольцами. Ор. эти получены изъ прежнихъ чугуныя пушекъ тѣхъ же калибровъ съ гладкимъ каналомъ. На обточенную наружную поверхность казенной части ор. нагнаны стальные скрѣпляю-



щія кольца. Каналъ ор. имѣетъ шесть нарѣзовъ развѣтвляющейся системы.

5) 6 д. нарѣзная мортира. А—дуло, В—казенная часть, С—цапфа съ заплечикомъ, D—контрфорсъ, e—каналъ, безъ ка-

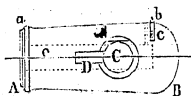

моря, съ 6 нарѣзами съ боевыми гранями, почти перпендикулярными къ окружности канала. На ор. двѣ мушки: одна — неподвижная *a* на дульномъ поясѣ, другая *b* — передвигающаяся параллельно ос-

цапфѣ, въ пазу коробки *c*, привинченной къ казенной части мортиры. На лѣвомъ заплечикѣ площадка *d*, для помѣщенія квадранта.

в) Орудія гладкостѣнныя.

1) 60 ф. чугуныя пушка генерала Маіевскаго. А—дульная

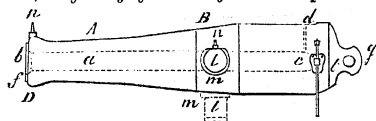

часть, В — средняя, с — казенная, D — дульное возвышеніе, а — каналъ орудія, 3 — распалъ, f — дульный фризъ, d — за-

паль, l — цапфа, m — заплечикъ, l — торель, g — винградъ съ проушиной, n — мушка.

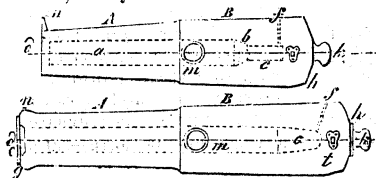

2) 5 пуд. чугуныя бомбовая пушка. На черт. показаны бомбов. пушки системъ: 1838, 1849 и 1864 годовъ. А — дульная часть, С — средняя, В — казенная; а — каналъ,

b—коническій скатъ, *c*—камера, *d*—распаль у дула, *f*—запаль,



g—дульное возвышеніе, *h*—торель, *k*—винградъ, *e*—дульный фрिзь, *m*—цапфы съ заплечикомъ, *n*—мушка. Лѣвая цапфа у новѣйшихъ пушекъ удлинена, для помѣщенія на ея площадкѣ квадранта.

3) 10³/₄ д. стальная пушка. Такихъ ор. у насъ очень мало;

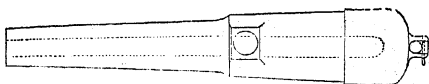

они получились чрезъ разсверливаніе 8 д. стальныхъ пушекъ, заряжаемыхъ съ дула; по наружности—сходны съ 8 д. береговою нескрѣпленною пушкою.

4) 1 п. и 1/2 п. единороги—чугунные и мѣдные; по наружности вообще похожи на полевые ор., заряжаемыя съ дула. Чертежъ представляетъ 1 п. мѣдный единорогъ, прежде служившій въ осадной арт-іи; по наружности онъ отличается отъ 24 ф. мѣд-

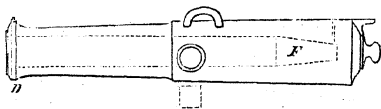

ной пушки только тѣмъ, что винградъ его болѣе плоскій и на дульномъ возвышеніи имѣется поясъ.

5) Карронады 96, 36 и 24 фунт. А—дульная часть; В—казенная; а—каналъ; б—скатъ; с—цилиндрическая камера съ полушарнымъ дномъ; d—распаль; f—ушко, для вкладыванія болта, или штыря, служащаго вмѣсто цапфы; g—винградъ, въ видѣ ушка съ

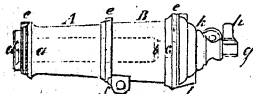

мѣдною трубкою, имѣющею винтовой парѣзь, для подъемнаго винта; *k*—проушина для брюка; *l*—поддонъ; прочія части—какъ у пушекъ.

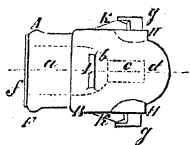

6) 2 п. и 5 п. мѣдных и чугуныхъ мортиры. А—дульная часть; В—казенная; F—дульное возвышеніе; L—скоба (у мѣдныхъ), f—головной фризъ, а—котель, b—ската, с—камора, d—запаль, g—цапфы, H—запечики, k—контрфорсы.

7) Рушная 3 ф. мѣдная мортирка—введена въ 1838 г. для употребленія при оборонѣ и осадѣ крѣпостей. Отливается вмѣстѣ съ четырехграннымъ поддономъ а; ось мортирки съ поверхностью поддона составляетъ уголъ въ 45°.

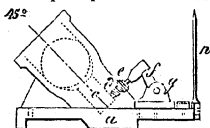

Мортирка имѣетъ цилиндрическую камору с, соединяющуюся съ котломъ полушарнымъ скатомъ. Въ затравочный винтъ

d ввинченъ ударный стержень е, отъ 6 лин. винтовки, на который надѣвается капсуль. Для его воспламененія служить молотокъ f, утвержденный въ коробкѣ g; молотокъ приводится въ движеніе веревкою. Къ поддону прикрѣпленъ стальной шпиль n, служащій для прицѣлванія мортирки.

г) Размѣры и вѣсъ арт-хъ орудій.

4) Размѣры и вѣсъ орудій наръзныхъ, заряжаемыхъ съ дула.

	Калибръ орудія.	Число наръзовъ.	Длина хода боевой грани.	Длина орудія безъ торелы и винграда.	Диаметръ цапфъ.	Расстояніе между запечиками.	Вся длина канала орудія.	Вѣсъ орудія.		Перевѣсъ казенной части.			
								пуд.	ф.				
								Д ю й м ы.		пуд.	ф.	п.	ф.
Пушки:													
4 ф. мѣдная	3,42	6	136	53,6	3,3	9	51,4	18	—	2	12		
12 ф. { мѣдная { облег..	4,83	6	104	68	3,3	10,42	64	32	25	3	20		
	4,83	6	104	77,86	4	12,92	74	49	—	5	28		
чугунная	4,83	6	104	104,25	5	17,37	99,12	91	—	7	8		
24 ф. { мѣдная	6,03	6	132	125,7	6	16,38	119,8	170	—	16	—		
	6,03	6	132	125,78	6,4	19,97	119,5	210	—	16	12		
Мортира													
6 л. мѣдная	6,03	6	132	43,1	8,5	20,6	36	82	23	12	—	пер. дула.	

2) Размеры и весъ орудій съ гладкимъ каналомъ.

	Канонры орудій.		Длина канала орудій.		Глубина канала орудій.		Диаметръ канала орудій.		Вѣсъ орудій.		Вѣсъ орудій.		Перевѣсъ казенной части.
	Длин.	Канонры орудій.	Длина канала орудій.	Глубина канала орудій.	Диаметръ канала орудій.	Вѣсъ орудій.	Вѣсъ орудій.	Вѣсъ орудій.	Вѣсъ орудій.	Вѣсъ орудій.	Вѣсъ орудій.	Вѣсъ орудій.	
П у ш к и:													
12 ф. чугуная 1838 г.	4,8	98,82	—	—	—	103,82	5	17,57	91	—	—	—	7 10
24 — — —	6	117,79	—	—	—	123,78	6,4	19,97	210	—	—	—	16 13
36 — — —	6,8	127,47	—	—	—	138	6,8	21,76	290	—	—	—	22
60 — ген. Маевскаго	7,7	116,75	—	—	—	124	9,5	29,1	382	—	—	—	20
(1838 г.)													
3 п. бомбовая { 1849 —	10,75	100,92	—	11,98	6,99	107,31	9,5	27,75	310	—	—	—	20
{ 1861 —	10,75	126,3	—	18,8	7	132,5	9,5	27,8	385	—	—	—	25
103/4 д. стальная	10,75	126,3	—	—	—	192,5	9,5	29,1	386	—	—	—	18
{ 1861 —	10,75	158	—	—	—	176	9,5	29,1	419	—	—	—	—
Е д и н о р о г и:													
1/2 п. чугуный	6	74,37	12,48	—	3	91,84	5	17,57	90	—	—	—	8 31
1 п. чугуный { длинный	7,7	94,33	15,47	—	3,85	115,8	6,4	19,97	180	—	—	—	17 1
{ короткий	7,7	63,31	15,35	—	3,84	80,58	6	17	96	20	—	—	—
М о р т и р ы:													
3 ф. мѣдная	3,22	4,36	1,9	—	1,15	12	—	3,8	—	30 1/4	—	—	—
6 фунтовая { мѣдная	4,08	7,35	3,70	—	1,1	13,0	1,3	4,8	29	—	—	—	—
{ чугуная	4,00	6,75	3,75	—	1,1	12,55	1,4	—	—	30 1/2	—	—	—
1/2 п. мѣдная	6	9,15	4,24	—	2,29	16,23	3,12	7,99	5	30	—	—	—
2 пуд. { мѣдная	9,65	15,97	9,97	—	4,49	31,44	6	16,69	36	8	—	—	—
{ чугуная	9,65	15,97	9,97	—	4,49	33,94	8,5	19,89	37	10	—	—	—
3 пуд. { мѣдная	13,15	21,51	10,48	—	5,29	38,28	7,5	20,69	66	10	—	—	—
{ чугуная	13,15	21,51	10,48	—	5,29	40,99	9,5	25,29	101	20	—	—	—
К а р р о н а м ы:													
12 ф. чугуная	4,8	30,21	4,69	—	4,19	34,9	—	—	23	10	—	—	—
24 — — —	6,01	38,04	5,91	—	5,89	43,95	—	—	46	—	—	—	—
36 — — —	6,77	43,57	6,77	—	5,94	50,34	—	—	78	10	—	—	—
68 — — —	7,99	51,4	7,99	—	7,19	59,39	—	—	114	20	—	—	—
96 — — —	8,98	57,84	8,98	—	8,09	66,82	—	—	163	—	—	—	—

Атам. отв. ушка.

5) Главныя размѣры и вѣсъ нарѣзныхъ

	Калібръ орудія.	Число нарѣзовъ.	Д л и н			
			Хода нарѣзовъ ведущей грани.	Нарѣзной части канала		
			Кал.	Дюймы		
Пушки:						
3 ф. горная	3	12	33	13,5		
4 ф. полевая.	Мѣдная, съ призматическимъ замкомъ Сталь- { ния. { Съ сдвигн. призм. замкомъ Съ сплошн. » » Съ цилиндропризм. »	3,42	12	41	47,75	
		3,42	12	41	47	
		3,42	12	41	47	
		3,42	12	41	47,75	
9 ф. полевая и осадная.	Мѣдная, съ призм. замкомъ	4,2	16	50	57,2	
12 ф. крѣпостныя.	Сталь, съ цилиндропризм. зам.	4,2	16	50	57,2	
	Мѣдная, съ призм. замкомъ	4,8	18	50	68,15	
12 ф. крѣпостныя, чугуныя.	Сталь, съ цилиндропризм. зам.	4,8	18	50	68,3	
	Съ сдвигнымъ замкомъ	4,8	18	50	81,9	
24 ф. осадная и крѣпостная.	Мѣдн., съ призм. замк. { Ст., съ цилиндропризм. { замк. {	длин. кор. длин. кор.	4,8	18	50	81,9
			6	24	60	94,87
			6	24	60	58
			6	24	60	94,87
24 ф. крѣп., стальн., скрѣп. кольц., съ цилиндропризм. замкомъ	Съ сдвигнымъ замкомъ	6	24	—	95	
		6	24	60	97,87	
24 ф. крѣпостныя, чугуныя.	Съ цилиндропризм. зам. {	длин. кор.	6	24	60	97,87
			6	24	55	59
			6,43	32	63	—
6,03 д. стальн. береговая, съ сдвигн. замкомъ	6,03	24	60	97,2		
8 д. облегченныя.	Мѣдная съ цилиндропризм. зам. Стальн. съ цилиндропризм. зам.	8	30	60	86,5	
		8	30	60	86,5	
8 д. стальныя береговыя.	Нескрѣпленная Скрѣпленная	8	30	60	117	
		8	30	60	120	
8 1/2 д. стальная береговая, нескрѣпленная	8,5	30	60	117		
9 д. стальныя бер., скрѣплен.	Съ цилиндропризм. замкомъ Съ винтовымъ замкомъ	9	32	60	112	
		9	32	60	112	
11 д. береговая, скрѣпленная въ казенной части	11	36	70	137		
Мортиры:						
6 д. мѣдная, осадная и крѣпостная	6	24	40	20,97		
8 д. осадная и крѣпостная.	Мѣдн. скрѣплен. стальн. кольц. Стальная Чугунная (крѣпостная)	8	30	40	29,5	
		8	30	40	29,5	
		8	30	50	29,5	
9 д. береговыя стальныя.	Съ цилиндропризм. замкомъ Съ винтовымъ замкомъ	9	32	60	50,75	
		9	32	60	50,75	
9 д. береговая чугуныя	9	32	60	50,05		
11 д. береговыя.	Стальн. съ цилиндропризм. зам. Чугунная съ винтовымъ зам.	11	36	70	62	
		11	36	70	62	

орудій, заряжаемыхъ съ казенной части.

Н А.		Д І А М Е Т Р Ъ.			Разстояніе между заплетками.	Вѣсъ орудій.		Перевѣсъ казенной части.	
Всего канала.	Всего орудій.	Канала по на- рѣзамъ.	Каморы въ ору- дія.	Цанфъ орудія.		пуды.	фун.	пуды.	фун.
Д ю й м ы.		Д ю й м ы.			Д ю й м ы.	пуды.	фун.	пуды.	фун.
24	29,5	3,1	3,16	2,3	7,3	6	8	2	—
60,75	68,5	3,52	3,58	3,3	9	21	10	2	37
60,75	66,7	3,52	3,58	3,3	9	20	22	2	35
60,75	66,7	3,52	3,58	3,3	9	18	36	1	33
60,75	70	3,52	3,58	3,3	9	19	18	2	22
73	82,58	4,31	4,38	3,3	10,42	38	8	3	26
73	84	4,31	4,38	3,3	10,42	38	15	2	21
83,95	94,85	4,92	5	4	12,92	57	10	8	20
83,8	96,68	4,92	5	4	12,92	55	—	8	—
96,4	105,5	4,92	5	5	17,6	93	30	15	5
96,4	109,28	4,92	5	5	16	93	—	5	—
113,87	127,2	6,14	6,22	6	16,4	136	20	13	25
75	83,9	6,14	6,22	6	16,4	—	—	—	—
113,87	129,58	6,14	6,22	6	16,4	125	—	13	10
88	101,2	6,14	6,22	6	16,4	90	—	—	—
114	132	6,14	6,22	6	24,25	192	20	—	—
116,87	128	6,14	6,22	6,4	20	214	30	18	20
116,87	132,55	6,14	6,22	6,4	20	215	—	5	20
75	88,2	6,14	6,22	6,0	16,4	91	—	—	—
118,4	133,3	6,63	6,25	5,9	22,1	237	—	—	—
124,2	137,7	6,17	6,25	8	22	235	—	30	—
113,5	134	8,18	8,28	8	26	345	—	0	—
113,5	134	8,18	8,28	8	26	317	—	19	—
148	168	8,18	8,28	9,5	29,1	463	—	22	—
151	175	8,18	8,28	9,5	29,1	550	—	36	—
148	168	8,68	8,78	9,5	29,1	446	—	14	—
152,5	180	9,22	9,33	9,5	36	910	—	12	10
152,5	173,5	9,27	9,33	9,5	37	1000	—	12	—
187	220	11,22	11,40	12	53	1590	—	0	—
40	53,3	6,14	6,22	8	17,6	96	—	—	—
54,25	72,04	8,18	8,28	8	26	240	—	—	—
54,25	74,75	8,18	8,28	8	29,1	240	—	—	—
52,10	72,0	8,18	8,28	9,5	26,0	200	—	0	—
82,0	105	9,22	9,32	9,5	32	—	—	0	—
82,7	98,8	9,22	9,33	9,5	32	—	—	0	—
82,0	98,8	9,22	9,33	9,5	32	—	—	0	—
100	128,2	11,27	11,39	12	36	—	—	0	—
100	121,2	11,27	11,40	12	36	—	—	0	—

В. ЗАРЯДЫ И СНАРЯДЫ.

I. Приготовление зарядовъ.

а) Заряды изъ арт-го пороха. П-хъ, назначаемый на заряды, помѣщается въ мѣшки, или *картузы*, цилиндрической или конической формы. Картузы дѣлаются изъ особой ткани изъ шелковыхъ охлопковъ (прежде употребляли на то шерстяную матерію, армякъ или полустамедъ, нынѣ въ маломъ количествѣ оставшюся въ складахъ). Ткань складываютъ вдвое, накладываютъ на нее желѣзную выкройку, имѣющую видъ прямоугольника, закругленнаго снизу, и обчерчиваютъ ее краснымъ карандашемъ; затѣмъ, оставивъ нѣкоторый запасъ, обрѣзываютъ ткань параллельно чертѣ. Для шитья шелковыхъ картузовъ, употребляютъ сученныя шелковыя нитки, а шерстяные картузы сшиваютъ нитками, выдернутыми изъ самой ткани. Картузы сшиваютъ въ строчку по чертѣ, а при шерстяныхъ тканяхъ отогнутые края запасовъ заворачиваются въ стороны, и картузъ еще разъ прошивается черезъ край, затѣмъ картузъ выворачиваютъ. П-хъ, предварительно отвѣщенный, высыпается въ картузъ мѣднымъ совкомъ; затѣмъ уплотняется утряхиваніемъ, уколачивается въ немъ ударами руки и завязывается сверху стеклядою надъ самымъ п-хомъ, сперва лабораторнымъ узломъ, а потомъ узломъ съ петлею. Холостые заряды сверху зашиваются наглухо. Изготовленные заряды повѣряются относительно вѣса и размѣровъ. Для отличія зарядовъ разныхъ калибровъ, въ паркахъ ставятся на нихъ клейма цифрами и буквами. Всѣ заряды возятся отдѣльно отъ снарядовъ, кромѣ картечныхъ зарядовъ къ 3 ф., 4 ф. и 9 ф. пушкамъ, кои наглухо привязываются къ снарядамъ.

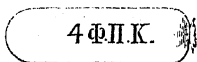

Для лучшаго скрѣпленія съ жестяной картечи, принято давать имъ коническую форму. Для уменьшенія разрушительнаго дѣйствія на ор., принято употреблять при парѣзныхъ ор. удлиненные заряды; діаметръ всѣхъ цилиндрическихъ зарядовъ къ этимъ ор. составляетъ приблизительно 0,85 калибра. На черт. представлены: зарядъ подъ гранату 4 ф. пушки и картечный зарядъ того же ор., соединенный со снарядомъ.

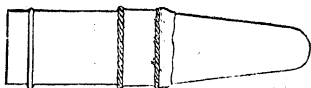

Для 30 ф. чугунной пушки системы Варецдорфа полагается къ зарядному картузу пришивать сзади картонно-кожаный поддонъ, имѣющій видъ блюдца и служащій для предохраненія

отъ загрязненія запирающаго замка и отъ порчи стального раз- рѣзнаго кольца.

б) Заряды изъ призматическаго пороха. Для карту- зовъ сихъ зарядовъ употребляется та же шелковая ткань. Крой- ка картузовъ производится помощью двухъ желѣзныхъ выкро- екъ: одна—служить для боковыхъ частей и имѣетъ форму пря- моугольника, другая—для дна и имѣетъ шестиугольную форму. Обчертивъ ткань по выкройкамъ краснымъ карандашемъ и об- рѣзавъ ее съ запасами, шиваютъ боковыя части и пришива- ютъ къ нимъ дно. Отвѣщенное количество призматическаго по- роха насыпается, до укладки въ картузъ, въ особый деревянный ящикъ. Передъ укладкою верхній конецъ картуза нѣсколько разъ заворачивается внаружу и призмы кладутся правильно, одинъ рядъ за другимъ, причемъ бока картуза постепенно отги- баются. Свободная часть картуза перевязывается у самаго по- роха сперва лабораторнымъ, а потомъ мертвымъ узломъ. За- тѣмъ зарядъ повѣряется относительно размѣровъ и на него ставится клеймо, выражающее сколько въ немъ вѣсу и какому орудію онъ принадлежитъ. На укладку призмъ 8 д. пушки въ 25 ф. опытному рабочему требуется около 12 минутъ времени.

в) Вѣсъ боевыхъ зарядовъ арт-ихъ орудій.

1) Вѣсъ зарядовъ къ орудіямъ нарѣзнымъ, заряжаемымъ съ казенной части.

		ВѢСЪ ЗАРЯДА.		
		Арт-го пороха.		ПРИЗМАТ. ПОРОХА.
		ФУНТЫ.	ЗОЛОТН.	ФУНТЫ.
Къ пушкамъ:	3 ф. мѣдной		80	—
	4 ф. мѣдной и стальной	1,5	—	—
	9 ф. мѣдной и стальной	3	—	—
	12 ф. мѣдной и стальной	3,5	—	—
	12 ф. чугунной	2,5	—	—
	24 ф. мѣдной и стальной	7	—	—
	24 ф. чугунной	5	—	—
	30 ф. чугун. системы Варендорфа	6,75	—	—
	8 д. стальной облегченной	—	—	19
	6,03 д. стальной береговой	—	—	12
	8 д. стальной береговой } полный	—	—	25
	нескрѣпленной	—	—	20
	8 д. стальной береговой } уменьшенный	—	—	31,5
	скрѣпленной	—	—	20
	8 1/2 д. стальной берего- } полный	—	—	25
вой	—	—	20	
9 д. стальной береговой } уменьшенный	—	—	52	
11 д. стальной береговой } полный	—	—	34	
уменьшенный	—	—	91,5	
60	—	—	60	
Къ морти-рамъ:	6 д. мѣдной	7	—	—
	8 д. мѣдной	—	—	19

2) Вѣсъ зарядовъ арт-аго пороха къ нарѣзнымъ орудіямъ, заряжаемымъ съ дула.

Для пушекъ:		Вѣсъ заряда артиллерійск. пороха въ фунт.
4 ф. мѣдной	}	
12 ф. мѣдной		3,5
12 ф. чугунной		2,5
24 ф. мѣдной		2,5
24 ф. чугунной		6
Для мортиръ:		5
6 д. мѣдной		8

3) Вѣсъ зарядовъ къ орудіямъ съ гладкимъ каналомъ.

	Полъ ядро.	Полъ бомбу или гранату.	Полъ картечн. гранату.	Полъ картечь.	Полъ свѣтлеще ядро.	Полъ брамакугель.	Ф У Н Т Ы.					
							Призматическаго пороха.					
Для пушекъ:							Призматическаго пороха.					
103/4 д. стальной							40	—	—	—	—	—
3 п. бомбовой 1849 и 1864 г.	}	полный	уменьшенный.				25	—	—	—	—	—
60 ф. чугунной							23	—	—	—	—	—
Для единороговъ:							Обыкновеннаго пороха.					
3 п. бомбовой	14	16	10	14	—	8						
60 ф. чугунной 1857 и 1864 г.	15	15	—	15	—	—						
36 ф. чугунной	12	10	—	10	—	6						
30 —	10	—	—	—	—	5						
24 —	8	4	5	7	—	4						
12 —	4	—	3 1/2	4	—	2						
Для мортиръ:							Для единороговъ:					
1 п. длиннаго чугуннаго	—	7	5	7	1	3 1/2						
1 — короткаго	—	4	—	4	1	3						
Для карронадъ:							Для мортиръ:					
3 пуд. { мѣдной	—	7	—	13/4	3 1/6	4						
{ чугунной	—	5	—	13/4	3 1/6	5						
2 п. мѣдной	—	5	—	—	2 1/12	2						
2 п. чугунной	—	2	2	—	2 1/12	3 1/2						
1/2 п. мѣдной	—	1 1/2	—	—	—	—						
6 ф. мѣдной и чугунной	—	1 1/8	—	—	—	—						
3 ф. мѣдной	—	1/16	—	—	—	—						
Для карронадъ:							Для карронадъ:					
96 ф. чугунной	5	2 1/2	5	—	—	2 1/2						
68 —	4	2	4	—	—	—						
36 —	3	2	3	—	—	1						
24 —	2	1	2	—	—	1 1/2						
12 —	1	—	1	—	—	—						

II. Устройство и снаряжение снарядовъ.

а) Снаряды къ нарѣзнымъ орудіямъ, заряжаемымъ съ казенной части.

1) Снаряды полевой и горной арт-ии. Граната А и шароха Б отличаются другъ отъ друга устройствомъ головной части, которая у шарохи имѣетъ видъ шара, отрывающагося отъ снаряда при его разрывѣ и продолжающаго движеніе впередъ. Снаряды состоятъ изъ пустотѣлаго чугунаго корпуса и припаянной къ нему свинцовой оболочки; на поверхности этой оболочки имѣются пояски; діаметръ снаряда по поясамъ равенъ діаметру канала ор. по нарѣзамъ; діаметръ же снаряда по промежуткамъ между поясами равенъ ка-

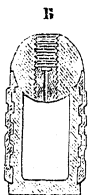
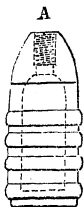

либру ор. по полямъ. Гранаты и шарохи по способу снаряженія бываютъ: а) Обыкновенныя—снаряжаются порошкомъ, составляющимъ *разрывной зарядъ*, всыпаемый черезъ очко снаряда, въ которое затѣмъ ввинчивается *ударная трубка*; если въ гранату вложены куски зажигательнаго состава, то называется *зажигательной гранатой*. б) *Картечная граната В* и *картечная шароха*—снаряжаются свинцовыми пулями въ 5 л. въ діам., которыя вкладываются черезъ очко гранаты, куда всыпается и разрывной зарядъ.



Примѣч.: 1) Картечн. гранаты снаряжаются вновъ не иначе, какъ съ *дистанціонною* трубкою; отъ прежняго заготовленія имѣется однако много картечн. снарядовъ съ ударною трубкой. Въ удари. картечн. гранатѣ и шарохѣ пули отдѣлены отъ п-ха и залиты сврою; порохъ въ нихъ помѣщается въ особой жестяной трубкѣ, идущей по оси снаряда и называемой *камерой*; она вставляется туда при самомъ снаряженіи. Въ дистанціонныхъ же гранатахъ, полевыхъ калибровъ, пули помѣщены вмѣстѣ съ порошкомъ, такъ что п-хъ занимаетъ промежутки между ними.—2) Въ настоящее время картечныя гранаты и шарохи полагаются замѣнить новымъ снарядомъ—*диафрагменною* картечн. гранатой Г, въ которой п-хъ будетъ помѣщаться въ задней части снаряда, отдѣленной отъ остальной желѣзною перегородкой или *диафрагмой*; огонь отъ дистанціонной трубки будетъ сообщаться разрывному заряду помощью центральной желѣзной трубки.

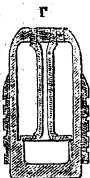

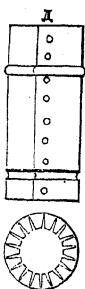

Картечь *Д* — состоитъ изъ оболочки, сдѣланной изъ листового цинка; имѣетъ дно изъ деревяннаго кружка, обложеннаго сверху и снизу жестянымъ кружкомъ, и покрышку—изъ жестянаго кружка; подрѣзанные края цинковой оболочки загибаются надъ дномъ картечи. Надъ дномъ имѣется вдающійся внутрь желобокъ, служащій для укрѣпленія на картечи заряднаго картуза. Оболочка имѣетъ на поверхности своей ободокъ, служащій для правильнаго расположенія картечи въ каналѣ ор. Оболочка наполнена картечн. пулями, отлитыми изъ сплава свинца и сурьмы; пули помѣщаются правильно, рядами; промежутки между пулями заливаются сѣрою.

2) *Снаряды осадной и крѣпостной арт-и.* Для 12 ф. пушки приняты гранаты обыкновенныя и картечныя, а для пушекъ 24 ф. и большихъ калибровъ—обыкновенныя и картечныя бомбы, по системѣ своей одинаковыя съ полевыми снарядами. Снарядъ имѣетъ или дистанционную или ударную трубку. Во всѣхъ картечн. гранатахъ 12 ф. и 24 ф. пули отдѣлены отъ п-ха и залиты сѣрою. Черт. представляетъ 12 ф. картеч. гранату съ ударною трубкою. Къ ор. 12 ф. и 24 ф. полагается картечь одинаковаго устройства съ полевою. Осадная 6 д. мортира стрѣляетъ бомбами обыкновенными 6 д. и удлинеными, длиною въ $2\frac{3}{4}$ калибра.

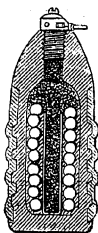

3) *Снаряды береговой арт-и.* Къ береговымъ ор. 6,03 д., 8 д., 9 д. и 11 д. приняты бомбы: 1) обыкновеннаго чугуна (Ж), 2) изъ

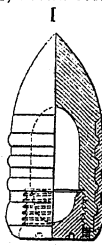
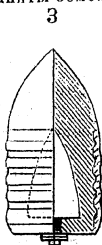
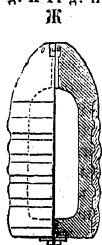

быстроохлажденнаго чугуна, съ закаленною поверхностью (З) и 3) стальныя бомбы, со сплошною переднею частью и привинтнымъ дномъ (Г); первая (Ж) — снаряжается разрывнымъ зарядомъ и снабжается ударною трубкою. Последнія (З и Г)—не

имѣютъ передняго очка; къ нимъ разрывнаго заряда не полагается; они назначаются исключительно для дѣйствія по броненоснымъ судамъ.

4) *Устройство гранатныхъ и бомбовыхъ трубокъ:*

а) Ударная трубка.—Гранаты 3, 4, 9 и 12 ф. калибровъ имѣютъ полевья ударныя трубки. Они состоятъ изъ мѣдной

трубки, ввинчиваемой въ очко гранаты. Трубку составляютъ: коробка *a*, крышка *b*, ударникъ *c* съ жаломъ *d* (вложенный свободно въ коробку), боевой винтъ *f* съ

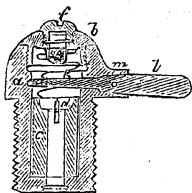

капсюлемъ (ввинченный въ крышку), длинная чека *l* и двѣ проволочныя задержки, проходящія сквозь отверстія, сдѣланныя въ соскѣ *m* коробки и чекѣ *l*; на концѣ одной изъ этихъ задержекъ имѣется свинцовый грузикъ, который при вылетѣ снаряда изъ дула ор. выдергиваетъ эту задержку изъ отверстія и тѣмъ освобождаетъ чеку, такъ что, при ударѣ снаряда въ цѣль, удар-

никъ свободно можетъ попасть жаломъ въ капсюль боеваго винта и сообщить огонь разрывному заряду. Другая задержка соединена съ тесемочнымъ пластыремъ, который срываютъ вмѣстѣ съ нею при заряданіи ор. Трубка можетъ возиться въ гранатѣ, или со ввернутымъ боевымъ винтомъ, или съ холостымъ, отлитымъ изъ сплава цинка и олова. Бомбы 24 ф. и большихъ

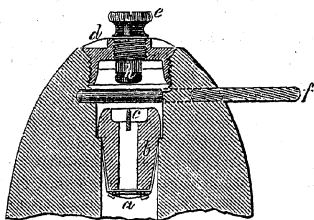

калибровъ имѣютъ ударную трубку прусскаго образца. Въ головной части бомбы просверленъ поперечный каналъ для помѣщенія чеки (*f*). Очко бомбы имѣетъ видъ цилиндрическаго канала съ двумя уступами; въ очко вставляются напер-

стокъ *a*, въ который вкладывается ударникъ *b*, имѣющій сквозной каналъ и жало *c*. Сверху навинчивается крышка *d*, въ которую ввинченъ боевой винтъ *e*, съ надѣтымъ на него капсюлемъ *h*. Между ударникомъ и боевымъ винтомъ помѣщается чека *f*. Эта чека, при вылетѣ снаряда изъ канала ор., выпадаетъ, подѣйствіемъ центробѣжной силы и, при ударѣ снаряда въ цѣль, жало ударника ударяетъ въ капсюль и воспламеняетъ зарядъ. Какъ боевой винтъ, такъ и чека, вставляются въ бомбу на самой б-реѣ, при заряданіи ор.; хранятся же бомбы съ холостыми винтами, отлитыми изъ сплава свинца съ оловомъ, и съ затычками изъ цинковой проволоки, вмѣсто чеки.

Примѣч. Въ складахъ имѣются еще, вновь не изготовляемые, ударныя трубки къ 12 ф. и 24 ф. гранатамъ, называемыя: для дѣйствія по вертикальной цѣли. Устройство этой трубки: въ каналѣ трубки, отливается изъ сплава

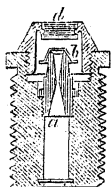

мѣди съ цинкомъ, сдѣланъ уступъ, въ который впицывается обыкновенный ружейный затравочный стержень *a*; на него надѣвается капсуль *b*; сверху трубка завпицывается крышкой изъ сплава, въ верхнюю часть которой залитъ желѣзный ударникъ *d*. При ударѣ снаряда въ цѣль, крышка сплющивается и ударникъ воспламеняетъ капсуль. До заряжанія ор., капсуль не насаживается на стержень, на которомъ тогда лежитъ кожаный кружокъ.

б) Дистанціонная трубка—къ 4, 9, 12 и 24 ф. картечн. гранатамъ (показана на черт. сбоку и въ вертикальномъ разрѣзѣ). Она состоитъ изъ: стебля *a*, дистанціонной части *b*, шайбы *c*, гайки *d* и боева-

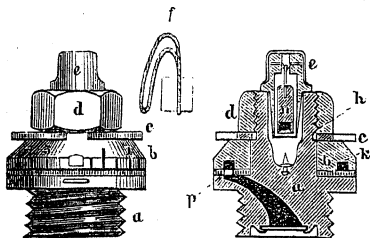

го винта *e*; къ ней принадлежит пробка *f* съ петлею, закрывающая верхнее отверстие трубки, когда боевой винтъ не вставленъ. При выстрѣлѣ, свинцовый ударникъ *h*, подвѣшенный въ боевомъ винтѣ *e* на тонкой проволоцѣ,

обрываетъ эту проволоку и наталкивается заднею своею частью (въ которой впрессованъ гремучій составъ) на остріе жала, укрѣпленнаго внутри стебля *a*; отъ этого происходитъ вспышка, огонь которой, сквозь три горизонтальныхъ канальца, сообщается пороху, впрессованному въ кольцообразный желобокъ *h* на поверхности стебля; отсюда, черезъ поперечный прорѣзъ, огонь передается дистанц. части *b*, которая внутри имѣетъ кольцообразный желобокъ *k*, съ впрессованнымъ въ него трубчатымъ составомъ; желобъ этотъ прерванъ въ одномъ мѣстѣ перешейкомъ сплошнаго металла. Огонь, распространяясь медленно по этому запертому каналу, доходитъ до отверстия *p*, сдѣланнаго въ стеблѣ *a*, посредствомъ котораго дистанц. часть сообщается съ набитою порохомъ нижнею камерою стебля *a*. Взрывъ этого пороха передается въ пустоту гранаты и зажигаетъ разрывной зарядъ. Такъ какъ дистанц. шайба *b* можетъ быть, дѣйствіемъ особаго ключа, поворачиваема около оси трубки, то отверстие *p* можетъ быть отставлено дальше или приближено къ каналу *k*, черезъ который огонь первоначально сообщается дистанц. части; поэтому длина трубчатого состава, сгорающаго до разрыва гранаты, можетъ быть увеличена или уменьшена и тѣмъ измѣнена продолжительность времени горѣнія трубки. На наружной поверхности дистанц. части имѣются дѣленія, обозначенныя нумерами отъ 1 до 8, а на

стеблѣ имѣется углубленная мѣтка, окрашенная красною лаковою краской. Установка трубки называется ея *темпированіемъ*; оно состоитъ въ томъ, что помощью ключа поворачиваютъ дистанц. часть и приводятъ красную мѣтку трубки въ совпаденіе съ чертою, обозначенною желаемымъ числомъ секундъ горѣнія. Такимъ образомъ горѣніе состава продолжается во все время полета снаряда, которое вполне зависитъ отъ установки трубки.

б) Снаряды къ нарѣзнымъ орудіямъ, заряжаемымъ съ дула.

1) Для 4 ф. мѣдной пушки приняты: а) обыкновенная граната—цилиндро-овальной формы, съ овальною переднею и усѣченно-овальною заднею частями;

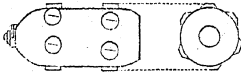

на поверхности снаряда имѣются 12 цинковыхъ выступовъ, по 2 на каждый нарѣзъ; боевая грань выступовъ имѣетъ форму боевой грани нарѣзовъ, б) *зажигательная*

и в) *картечная гранаты*—снаряженные одинаково съ описанными на стр. 1157 полевыми снарядами.

2) Для 12 ф. и 24 ф. мѣдн. и чугуна. пушекъ, обращенныхъ въ нарѣзныя, приняты чугунные снаряды, той же цилиндрико-овальной формы. Выступы на снарядахъ этихъ калибровъ дѣлаются изъ сплава цинка съ оловомъ; на каждый нарѣзъ канала приходится по два выступа. Снарядъ 24 ф., сверхъ ведущихъ выступовъ, имѣетъ еще, такъ называемые, *изолирующіе выступы*; эти выступы приходятся противъ полей канала, имѣя назначеніемъ не допустить тѣлу снаряда прикасаться къ поверхности канала.

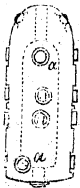

Примѣч. Черт. представляетъ снарядъ 6 д. мортиры, заряжаемой съ дула, видъ котораго нѣсколько отличается отъ остальныхъ; здѣсь а, —а суть изолирующіе выступы.

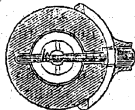
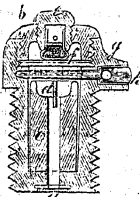

3) *Ударная трубка къ означеннымъ снарядамъ* принята полевая, съ короткою чекою. Устройство ея: по оси трубки, отлитой изъ сплава мѣди съ цинкомъ, идетъ каналъ, въ который свободно входитъ ударникъ с, имѣющій сквозной каналъ и снабженный жаломъ d; въ верхнюю часть трубки ввип-

ми; нижнимъ дномъ жестянки служитъ желѣзный или чугунный (у мортирь) поддонъ, а верхнимъ—кружокъ изъ листового желѣза. Поддонъ и кругъ удерживаются на мѣстѣ загибкою зубцевъ, вырѣзанныхъ на концахъ жестянки. Картечь полагается ко всѣмъ гладкостѣннымъ орудіямъ, кромѣ $\frac{1}{2}$ п., 6 ф. и 3 ф. мортирь. Для 5 пуд. мортиры, кромѣ обыкновенной *настильной* картечи, введена *навѣсная* картечь слѣдующихъ видовъ: 1) *чугунная*—ея жестянка не имѣетъ верхняго дна, и пули, вѣсомъ $\frac{2}{2}$ ф. каждая, укладываются въ нее въ самомъ котлѣ мортиры, оставаясь сверху открытыми; 2) *каменная*—состоитъ изъ деревяннаго поддона, къ которому прикрѣплена корзина, сплетенная изъ хворосту, въ нее вкладываются камни, отъ $\frac{2}{2}$ до 4 ф. вѣсомъ; 3) *гранатная*—состоитъ изъ чугуннаго поддона съ желѣзнымъ корпусомъ, въ который помѣщаются, рядами, снаряженные 3 ф. гранаты; ряды отдѣлены другъ отъ друга деревянными кругами, въ которыхъ гранаты плотно ущемлены такимъ образомъ, что всѣ ихъ трубки обращены во внутрь; по оси снаряда идетъ приводъ изъ стопика, подходящій ко всѣмъ заготовкамъ и запластыренный снаружи. Подобный снарядъ полагается также для 2 п. мортиры.

4) *Брандкugelъ*—чугунный пустотѣлый снарядъ, набитый зажигательнымъ составомъ изъ: п-ху, мякоти, селитры, сѣры, смолы пикъ, говяжьяго сала, антимоніи, желтаго воску, терпентину и рубленнаго льна. Онъ имѣетъ на поверхности отъ 3 до 5 сквозныхъ дыръ, заготавливаемыхъ, каждая, тройною заготовкою: 1) внутреннюю—изъ медленно горящаго состава, 2) среднюю—изъ состава гранатныхъ трубокъ, и 3) наружную—изъ стопина съ мякотью. Брандкугели употребляются калибровъ: 1 п., 2 п., 3 п. и 5 п.

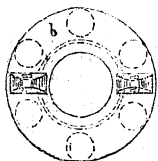
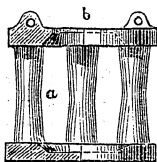

5) *Свѣтящія ядра*—въ послѣднее время введены у насъ для 5, 2 и $\frac{1}{2}$ п. мортирь и для 1 п. и $\frac{1}{2}$ п. единороговъ (системы генерала Рейнтала). Ядро состоитъ изъ корпуса, чугуннаго (см. черт.)—для 5 и 2 пудовыхъ, и желѣзнаго—для 1 п. и $\frac{1}{2}$ пудовыхъ свѣтящихъ ядеръ. Внутри корпуса помѣщается двойной холщевой мѣшокъ, который наполняется варенымъ свѣтящимъ составомъ; по затвердѣніи состава въ немъ, въ промежуткахъ между стойками корпуса высверливаются очки, которые снабжаются заготовкою и запластыриваются, для храненія.

г) 3 ф. *ручная граната*—снарядъ, назначаемый для бросанія рукою, черезъ брустверь противъ непр-ля, ведущаго подступы во рву. Граната—обыкновенная, снабжена трубкою, вос-

пламеняющеюся от тренія. Цилиндрическая часть канала деревянной трубки набивается арт-имъ порохомя, такъ чтобы трубка могла горѣть 3 секунды. Въ коническую часть канала

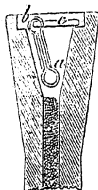

трубки помѣщается терка, состоящая изъ 2 латунныхъ щипчиковъ, вставленныхъ одни въ другіе; соприкасающіяся поверхности, имѣющія насѣчки, покрыты составомъ, воспламеняющимся отъ тренія; щипчики обматываются ниткою и заклеиваются бумагою. Сквозь ушко *a* внутреннихъ щипчиковъ и черезъ отверстія трубки продѣвается мѣдная проволока, удерживающая терку въ каналѣ трубки. Въ ушко *b* наружныхъ щипчиковъ продѣто кольцо *c*, помѣщающееся въ выемкѣ трубки. Граната снаряжается 15 зол. пороха, затѣмъ трубка вгоняется въ очко ея и сверху запластырируется.

Для бросанія гранаты, служитъ ремень, надѣваемый на правую руку, выше кисти. Гранату берутъ въ лѣвую руку и, распластыривъ трубку, задѣваютъ крючекъ за кольцо *c*; потомъ, взявъ гранату въ правую руку, бросаютъ ее, причѣмъ выдергиваются одни щипцы изъ другихъ и происходитъ воспламенение трубки.

д) Всѣхъ снарядовъ.

1) Всѣхъ продолговатыхъ снарядовъ для нарѣзныхъ орудій, заряжаемыхъ съ дула.

	Не снаряженной гранаты и бомб.		Разрывнаго за- ряда.		Ударной трубки.		Полный въѣсъ снаряженнаго снаряда.	
	фун.	зол.	фун.	зол.	фун.	зол.	фун.	зол.
Для пушекъ:								
4 ф. мѣдной	9	66	—	82	—	48	11	4
12 ф. { облегченной	28	62	2	34	—	48	31	48
{ батарейной	28	62	2	34	—	48	31	48
{ чугуниной	28	62	2	34	—	48	31	48
24 ф. { мѣдной	37	12	4	36	—	48	62	—
{ чугуниной	37	12	4	36	—	48	62	—
Для мортиръ:								
6 д. мѣдной	78	—	5	72	—	48	81	24

ми; нижнимъ дномъ жестянки служитъ желѣзный или чугунный (у мортирь) поддонъ, а верхнимъ—кружокъ изъ листового желѣза. Поддонъ и кругъ удерживаются на мѣстѣ загибкою зубцевъ, вырѣзанныхъ на концахъ жестянки. Картечь полагается ко всѣмъ гладкостѣннымъ орудіямъ, кромѣ $\frac{1}{2}$ п., 6 ф. и 3 ф. мортирь. Для 5 пуд. мортиры, кромѣ обыкновенной *настильной* картечи, введена *навѣсная* картечь слѣдующихъ видовъ: 1) *чугунная*—ея жестянка не имѣетъ верхняго дна, и пули, вѣсомъ $\frac{2}{2}$ ф. каждая, укладываются въ нее въ самомъ котлѣ мортиры, оставаясь сверху открытыми; 2) *каменная*—состоитъ изъ деревяннаго поддона, къ которому прикрѣплена корзина, сплетенная изъ хворосту, въ нее вкладываются камни, отъ $\frac{2}{2}$ до 4 ф. вѣсомъ; 3) *гранатная*—состоитъ изъ чугуннаго поддона съ желѣзнымъ корпусомъ, въ который помѣщаются, рядами, снаряженные 3 ф. гранаты; ряды отдѣлены другъ отъ друга деревянными кругами, въ которыхъ гранаты плотно ущемлены такимъ образомъ, что всѣ ихъ трубки обращены во внутрь; по оси снаряда идетъ приводъ изъ стопика, подходящій ко всѣмъ заготовкамъ и запластыренный снаружи. Подобный снарядъ полагается также для 2 п. мортиры.

4) *Брандкугель*—чугунный пустотѣлый снарядъ, набитый зажигательнымъ составомъ изъ: п-ху, мякоти, селитры, сѣры, смолы пикъ, говяжьяго сала, аптимоніи, желтаго воску, терпентину и рубленнаго льна. Онъ имѣетъ на поверхности отъ 3 до 5 сквозныхъ дыръ, заготавливаемыхъ, каждая, тройною заготовкою: 1) внутреннюю—изъ медленно горящаго состава, 2) среднюю—изъ состава гранатныхъ трубокъ, и 3) наружную—изъ стопика съ мякотью. Брандкугели употребляются калибровъ: 1 п., 2 п., 3 п. и 5 п.

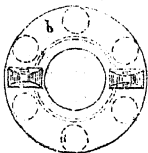
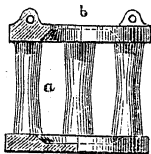

5) *Свѣтляція ядра*—въ послѣднее время введены у насъ для 5, 2 и $\frac{1}{2}$ п. мортирь и для 1 п. и $\frac{1}{2}$ п. единороговъ (системы генерала Рейнтала). Ядро состоитъ изъ корпуса, чугунаго (см. черт.)—для 5 и 2 пудовыхъ, и желѣзнаго—для 1 п. и $\frac{1}{2}$ пудовыхъ свѣтящихся ядеръ. Внутри корпуса помѣщается двойной холщевой мѣшокъ, который наполняется варенымъ свѣтящимъ составомъ; по затвердѣніи состава въ немъ, въ промежуткахъ между стойками корпуса высверливаются очки, которые снабжаются заготовкою и запластыриваются, для храненія.

г) 3 ф. *ручная граната*—снарядъ, назначаемый для бросанія рукою, черезъ брустверъ противъ непр-ля, ведущаго подступы во рву. Граната—обыкновенная, снабжена трубкою, вос-

пламеняющеюся отъ тренія. Цилиндрическая часть канала деревянной трубки набивается арт-имъ порохомя, такъ чтобы трубка могла горѣть 3 секунды. Въ коническую часть канала трубки помѣщается терка, состоящая изъ 2 тупыхъ щипчиковъ, вставленныхъ одни въ другіе; соприкасающіяся поверхности, имѣющія насѣчки, покрыты составомъ, воспламеняющимся отъ тренія; щипчики обматываются ниткою и заклеиваются бумагою. Сквозь ушко *a* внутреннихъ щипчиковъ и черезъ отверстія трубки продѣвается мѣдная проволока, удерживающая терку въ каналѣ трубки. Въ ушко *b* паружныхъ щипчиковъ продѣто кольцо *c*, помѣщающееся въ выемкѣ трубки. Граната снаряжается 15 зол. пороха, затѣмъ трубка вгоняется въ очко ея и сверху запластырируется.

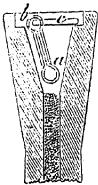

Для бросанія гранаты, служитъ ремень, надѣваемый на правую руку, выше кисти. Гранату берутъ въ лѣвую руку и, распластыривъ трубку, задѣваютъ крючекъ за кольцо *c*; потомъ, взявъ гранату въ правую руку, бросаютъ ее, причемъ выдергиваютъ одни щипцы изъ другихъ и происходитъ воспламененіе трубки.

д) Всѣхъ снарядовъ.

1) Всѣхъ продолговатыхъ снарядовъ для нарѣзныхъ орудій, заряжаемыхъ съ дула.

	Не снаряженной гранаты и бомбы.		Разрывнаго заряда.		Ударной трубки.		Полный въ снѣряженнаго снаряда.		
	фун.	зол.	фун.	зол.	фун.	зол.	фун.	зол.	
Для пушекъ:									
4 ф. мѣдной	9	66	—	82	—	48	11	4	
12 ф. {	облегченной	28	62	2	34	—	48	31	48
	батареѣйной	28	62	2	34	—	48	31	48
24 ф. {	чугунной	28	62	2	34	—	48	31	48
	мѣдной	27	12	4	36	—	48	62	—
24 ф. {	чугунной	27	12	4	36	—	48	62	—
	мѣдной	27	12	4	36	—	48	62	—
Для мортиръ:									
6 д. мѣдной	75	—	5	72	—	48	81	24	

2) Вѣсъ снарядовъ полевой и осадной арт-и, при различныхъ способахъ ихъ снаряженія.

Родъ и калибръ снарядовъ.	Вѣсъ чугуннаго тѣла снаряда.				Вѣсъ свинцовой оболочки.				Вѣсъ облитата снаряда, а шарохъ—со втулкою.				Вѣсъ арт. пороха для разрывнаго заряда.				При снаряженіи съ кусками зажигат. состава.				При снаряженіи съ пулями:			
	Фунт.		Зол.		Фунт.		Зол.		Фунт.		Зол.		Фунт.		Зол.		Фунт.		Зол.		Фунт.		Зол.	
	Фунт.	Зол.	Фунт.	Зол.	Фунт.	Зол.	Фунт.	Зол.	Фунт.	Зол.	Фунт.	Зол.	Фунт.	Зол.	Фунт.	Зол.	Фунт.	Зол.	Фунт.	Зол.	Фунт.	Зол.	Фунт.	Зол.
3-хъ фунтовая	5	48	3	36	8	84	—	—	—	—	—	—	—	—	—	—	—	—	—	—	—	—	—	—
4-хъ —	7	72	5	24	13	18	—	—	—	—	—	—	—	—	—	—	—	—	—	—	—	—	—	—
4-хъ — шароха	8	40	5	—	13	72	—	—	—	—	—	—	—	—	—	—	—	—	—	—	—	—	—	—
9-ти — граната	15	48	10	—	25	48	1	—	—	—	—	—	—	—	—	—	—	—	—	—	—	—	—	—
9-ти — шароха	16	38	10	58	27	18	—	—	—	—	—	—	—	—	—	—	—	—	—	—	—	—	—	—
12-ти — граната	20	48	13	72	34	24	1	32	12	—	—	—	—	—	—	—	—	—	—	—	—	—	—	—
24 ф. бомба	48	—	20	48	68	48	2	48	—	—	—	—	—	—	—	—	—	—	—	—	—	—	—	—
{ обмыленная	58	—	24	20	60	78	6	—	—	—	—	—	—	—	—	—	—	—	—	—	—	—	—	—
{ углиненная	—	—	—	—	—	—	—	—	—	—	—	—	—	—	—	—	—	—	—	—	—	—	—	—

Средній вѣсъ свинцовой пули 61/4 линейнаго калибра—51 1/2 золотн., а 5 линейнаго—2 золотн. 88 долей. Средній вѣсъ трубки 48 золотн.

4) Вѣсъ снарядовъ къ орудіямъ съ гладкимъ каналомъ.

		Ядеръ.	Гранатъ или бомбъ.	Разрыв- наго за- ряда.
Ф у н т о в ь.				
Для пушекъ.	{ 12 ф. чугуной крѣпостной	143/4	101/4	1/2
	{ 24 — — — — —	291/2	201/2	3/4
	{ 30 — — — — —	361/2	—	—
	{ 36 — — — — —	431/4	30	1
	{ 60 — — — — —	63	411/16	2
Для единороговъ.	{ 3 п. бомбовой	175	118	4
	{ 10 3/4 д. стальной	180	—	—
	{ 1/2 п. чугуной крѣпостной	—	201/2	3/4
Для мортиръ.	{ 1 п. — — — — —	—	411/16	2
	{ 3 ф. мѣдной	—	27 3/8	1/8
	{ 6 ф. мѣдной и чугуной	—	51/2	3/8
	{ 1/2 п. мѣдной	—	201/2	3/4
	{ 2 п. — — — — —	—	101	3
	{ 2 п. чугуной	—	841/2	3
	{ 5 п. — — — — —	—	2221/16	6
Для карронадъ.	{ 12 ф. чугуной	131/2	9	1/2
	{ 24 — — — — —	271/2	173/4	3/4
	{ 36 — — — — —	413/4	27	1
	{ 68 — — — — —	831/2	471/2	2
	{ 96 — — — — —	1061/16	60	3

III. Ракеты.

а) **Сигнальная.** Части ракеты: бумажная гильза *a* и хвостъ *b*; часть гильзы *df* набивается плотно составомъ изъ п-ховой мякоти, крупнаго и мелкаго угля; въ часть *cd* кладется зарядъ арт-аго п-ху (шлагъ). Набитая часть гильзы состоитъ изъ двухъ частей: *dg*—съ глухимъ составомъ и *df*—имѣющую по срединѣ коническую пустоту, образуемую по оси гильзы, при набивкѣ ея на ракетномъ стержнѣ. Верхняя часть гильзы закрыта, а нижняя—*mn* имѣетъ отверстіе, діаметромъ равное основанію конической пустоты. Деревянный хвостъ *b* привязывается къ гильзѣ стеклянью, въ двухъ мѣстахъ. Длина хвоста около 7 разъ болѣе длины гильзы. Сигнальныя ракеты бывають обыкновенно 1-фунтоваго калибра: онѣ получаютъ свое названіе отъ арт-аго вѣса свинцоваго ядра, имѣющаго діаметръ равный наружному діаметру ракетной гильзы. Для спуска, ракета помещается на деревянный станокъ вертикально; черезъ отверстіе въ нижней части *mn* сообщается огонь ракетному составу, помощью палпательной свѣчи. Отъ воспламененія состава, окружающаго пустоту въ части *df*,



ракета быстро слетает со станка вверхъ, оставляя за собою въ воздухѣ яркую огненную ленту; когда сгоритъ глухой составъ, тогда ракета разрывается отъ воспламененія шлага, причемъ происходитъ звукъ, подобный выстрѣлу изъ огнестрѣльнаго оружія. Разрывъ ракеты служитъ сигналомъ.

б) **Метательная, или конгревская, ракета.** Части ея:

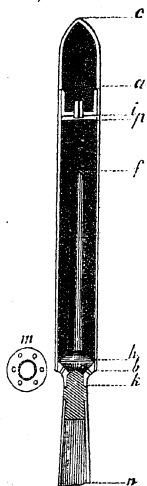

железная гильза *ab*, чугунный снарядъ *ic* и железная труба *kn*, съ деревяннымъ хвостомъ. Гильза набивается плотно составомъ изъ мякоти съ примѣсью ольховаго угля; въ составѣ *sh* высверливается цилиндрическая пустота, съ коническимъ основаніемъ; остается непросверленную только небольшая часть состава *sp*. Въ нижней части гильзы утверждается железный поддонъ *hk* (см. *т.*); въ поддонъ ввинчивается железная трубка *nk*, въ которую вставляется хвостъ. Поддонъ имѣетъ по окружности сквозныя отверстія, для выхода газовъ при горѣнн ракетнаго состава. Отъ сплошнаго состава огонь передается прикрѣпленной къ гильзѣ гранатѣ, которую при концѣ полета ракеты разрываетъ. Эти ракеты бываютъ: а) калибровъ: 2, 2½ и 4 д. (калибромъ называется наружный діаметръ гильзы, по которому рассчитываются все размѣры ракеты и величина бросаемого ею снаряда); б) *боевыя* — съ гранатою; в) *картечныя* — съ тонкостѣнною гранатою, наполненною свинцовыми пулями и разрывнымъ зарядомъ; г) *зажигательныя* — съ колпакомъ, наполненнымъ зажигательнымъ составомъ; д) *фугасныя* — съ цилиндромъ, наполненнымъ порохомъ; е) *свѣтящія* — съ свѣтящимъ ядромъ или съ парашютомъ, къ которому на дѣвяхъ привязанъ снарядъ изъ свѣтящаго состава (ракеты съ парашютомъ спускаются *навѣсно*, подъ большимъ угломъ; на высотѣ разрывается колпакъ, придрѣлапный къ гильзѣ, парашютъ расправляется въ видѣ зонтика и горящій составъ медленно опускается подъ парашютомъ на землю, освѣщая мѣстность).

Метательныя ракеты спускаются со станковъ, имѣющихъ, обыкновенно, видъ железныхъ трубъ или желобовъ, установленныхъ на треногѣ.

Г. ЛАФЕТЫ, ПЕРЕДКИ, ЯЩИКИ, ПЛАТФОРМЫ.

І. Лафеты и повозки полевой арт-ии ¹⁾.

а) Желѣзный лаф. для 9 ф. пушки. Его составляютъ:
1) *два сплошныя, параллельныя между собою, станины листового желѣза, толщиною въ $\frac{1}{4}$ д., окруженныя приклепанными къ нимъ угольниками*; 2) *ось, имѣющая спереди особое укрѣпле-*

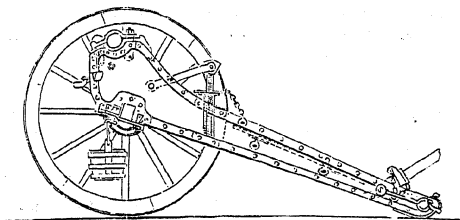

ніе, въ видѣ теобразнаго угольника, примкнутаго къ ней по всей длинѣ лопасти, вставляемой въ гнѣздо станинъ снизу и укрѣпленной въ каждой станинѣ *подвязью*, сквозь которую проходятъ два болта съ гайками; 3) *цанфельное гнѣздо*—укрѣпленное ладьюгою и имѣющее впереди крюкъ, а сзади болтъ съ гайкою, для укрѣпленія наметки; 4) *подъемный механизм*—изъ подъемной вилы, соединенной съ головкою подъемнаго винта; этотъ винтъ двойной и состоитъ: изъ внутренняго винта, соединеннаго съ вилою, и наружнаго, сидящаго въ бронзовой матѣ,

¹⁾ Б-реи полевой арт-ии снабжены всѣ желѣзными полевыми лафетами, которые по калибрамъ и родамъ полевыхъ ор. раздѣляются на: 9 ф., 4 ф. и скорострѣльные. Лаф. 9 ф. и 4 ф. принадлежатъ къ одной и той же системѣ и отличаются главнымъ образомъ только размѣрами; скорострѣльный же лаф. имѣетъ особое устройство. Кромѣ 4 ф. лаф., одинаковыхъ по системѣ съ 9 ф., въ нѣкоторыхъ полевыхъ б-реяхъ пѣшей арт-ии состоятъ на службѣ 4 ф. лаф., съ поворотомъ верхнихъ станинъ, которые вновь не заготавливаются. Ко всѣмъ полевымъ лаф., кромѣ скорострѣльныхъ, принятъ одинъ общій деревянный *полевой передокъ*, системы 1845 г.; скорострѣльный лаф. имѣетъ свой особенный передокъ, ходъ котораго сдѣланъ изъ желѣза.

утвержденной въ особой подушкѣ, которая цапфами своими сидитъ въ подшипникахъ, приклепанныхъ къ станинамъ, съ внутренней ихъ стороны; при вращеніи круга, соединеннаго съ наружнымъ подъемнымъ винтомъ, оба винта одновременно поднимаются или опускаются. Въ хоботѣ лафета, станины соединяются желѣзною хоботовою доскою, имѣющею по срединѣ круглое отверстіе, въ которое вставлена бронзовая шворневая воронка; этою воронкой лаф. падѣвается на шворень передка. Лаф. имѣетъ два деревянныхъ *правила*, которыя могутъ быть закинута между станинами; правила—съемныя; окованнымъ концемъ своимъ они опираются въ одинъ изъ связныхъ болтовъ, которыми соединяются станины между собою. При перекладкѣ ор. съ одного лаф. на другой, правила закладываются тонкими концами въ клиновое отверстіе ор. и служатъ рычагами, облегчающими вспомогательныя дѣйствія. Между станинами устроена доска, служащая сидѣньемъ для прислуги.

Примѣч. Въ настоящее время производится опыты приспособленія къ лаф. двухъ сидѣній на боевой оси, между колесами и станинами, ввиду значительно большаго удобства такого способа посаженія прислуги.

Вѣсъ лафета безъ колесъ 19 п. 27 ф.

Вѣсъ одного колеса, $4\frac{1}{2}$ ф. въ діаметрѣ 4 п. 17 ф.

Давленіе хобота на землю, съ наложеннымъ орудіемъ . . . 6 п. 30 ф.

Углы возвышенія орудія отъ—7° до—20°.

б) Желѣзный лафетъ для 4 ф. пушки— по системѣ одинаковъ съ описаннымъ 9 ф., но меньшихъ размѣровъ. Различіе въ частностяхъ заключается въ слѣдующемъ: ось скрѣпленія не теобразнымъ, а простымъ угольникомъ; правило—одно и притомъ оно не съемное, такъ какъ, по незначительности вѣса ор., при вспомогательныхъ дѣйствіяхъ особыхъ рычаговъ не требуется.

Примѣч.: 1) Къ этому лаф. тоже полагается приспособить два сидѣнія на боевой оси, для посаженія двухъ нумеровъ прислуги, въ пѣтихъ б-ряхъ.— 2) Для сообщенія большей устойчивости, въ нѣкоторыхъ 4 ф. лаф. этой системы станины были понижены, чрезъ болѣе глубокое врѣзываніе въ нихъ осьнаго гнѣзда; опыты показали, что чрезъ это общій центръ тяжести всей системы ор. съ лаф. въ нихъ понизился приблизительно на 3 дюйма. Такіе лаф. состоятъ на службѣ въ б-ряхъ Гвард. Кон. Арт-ой бр-ды и нѣкоторыхъ полевыхъ кон. б-ряхъ, и носятъ названіе 4 ф. лаф. съ *пониженнымъ центромъ тяжести*.

Вѣсъ лафета 16 п. 30 ф.

Вѣсъ боеваго колеса, $4\frac{1}{2}$ ф. въ діаметрѣ 4 п. 17 ф.

Давленіе хобота на землю, съ наложеннымъ орудіемъ . . . 6 п.

Углы возвышенія орудія отъ—7 до—21°

в) Желѣзный 4 ф. полевой лафетъ съ поворотомъ станинъ состоитъ: изъ двухъ длинныхъ станинъ *a* и двухъ короткихъ *b*, сдѣланныхъ изъ котельнаго желѣза, толщиною въ $\frac{1}{4}$ д., и обложенныхъ съ боковъ угольникомъ. Нижнія станины,

въ которыя ось врѣзана сверху, соединяются съ нею подвѣзками, а между собою—болтами съ муфтами и особою основною рамою, наложенною на нихъ сверху; онѣ образуютъ собою отдѣльную систему. Верхнія станины, соединенныя между собою двумя поперечинами и болтами, ставятся на эту раму такимъ образомъ, что хоботовая часть малыхъ станинъ опирается сзади въ пазы, сдѣланные въ концахъ рамы с. Сквозь переднюю

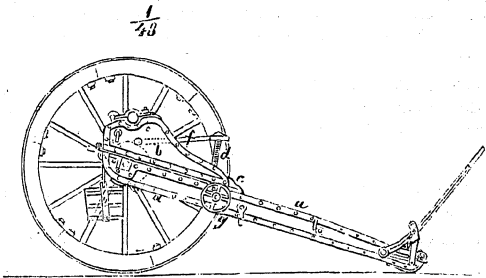

поперечину нижнихъ станинъ, раму и переднюю же поперечину верхнихъ станинъ пропускается снизу шворень, который въ нижней части отогнуть, въ видѣ лапы, и ею подхватываетъ

ось. Сверху шворень заклинивается гайкою съ чекою. Движеніе верхнихъ станинъ производится вращеніемъ рукоятки, висящей съ правой стороны лаф. Для придаванія ор. угловъ возвышенія, служитъ подъемный механизмъ, заключенный въ небольшой желѣзной коробкѣ, подвѣшенной на цапфахъ къ стремянкамъ, утвержденнымъ съ внутренней стороны верхнихъ станинъ, въ хоботовой ихъ части; при движеніи этихъ станинъ вправо и влево, весь механизмъ тоже передвигается внутри лаф. Подъемный механизмъ состоитъ изъ двухъ винтовъ *d* и *e*, входящихъ одинъ въ другой; головка винта *d* соединена съ подъемною вилою. При вращеніи круга *g*, находяща-

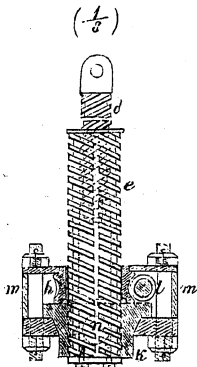

гося у лѣвой станины, оба винта одновременно поднимаются или опускаются.

Примѣч. Черт. представляет подъемный механизмъ въ разрѣзѣ, вдоль лафета; *h* и *k*—двѣ матки, подвижная и неподвижная; *l*—безконечный винтъ, на ось котораго насаженъ кругъ *g*; *m*—коробка, заключающая весь механизмъ, висящая на цапфахъ *n*. Матка *h*, внутри гладкая, имѣетъ на внутренней поверхности стальную шпону, входящую въ шлицы, вырѣзанный съ паружной стороны винта *e*. При вращеніи круга *g*, матка *h* приводитъ во вращеніе винтъ *e*, который при этомъ получаетъ поступательное движеніе въ маткѣ *k*; винтъ *h*, зажатый въ подъемный винтъ и нарѣзанный въ обратную сторону, относительно винта *e*, получаетъ тоже поступательное движеніе, одинаковое съ винтомъ *e*.

Остальные части лаф.: ось съ колесами, хоботовая доска съ шворневою воронкой и деревянное правило—существенно не отличаются отъ таковыхъ же частей вышеописаннаго 4 ф. лаф.

Вѣсъ лафета безъ колесъ	19 п. 25 ф.
Вѣсъ двухъ колесъ, діаметромъ въ $4\frac{1}{2}$ ф.	9 п. —
Давленіе хобота на землю	6 п. —
Давленіе хобота на горбыль передка	4 п. 20 ф.
Углы возвышенія орудія	—3° до + 23°
Уголъ поворота лафета	74°
Разстояніе тѣла орудія у дула отъ земли	3 ф. 2 д.

г) Числовыя данныя, относящіяся до полевыхъ 9 ф. и 4 ф. пушекъ, помѣщенныхъ на ихъ лафетахъ.

	9 ф. пушки.	4 ф. пушки.			
Разстояніе нижней точки дула орудія отъ горизонтальной платформы, когда ор. снято съ передка	3 ф. 7 д.	3 ф. 4 д.			
Разстояніе оси цапъ отъ платформы	3 ф. 10 д.	3 ф. 7 д.			
Длина лаф., снятаго передка. {	отъ конца дула. {	до конца хобота лаф.	11 ф. 6 д.	10 ф. 3 д.	
		до конца откинутого правила	13 ф. 1 д.	11 ф. 4 д.	
		отъ начала колеса. {	до конца хобота лаф.	9 ф. 6 д.	9 ф. 4 д.
			до конца правила	11 ф. 1 д.	10 ф. 4 д.
Длина передка съ дышломъ	14 ф. 9 д.	14 ф. 9 д.			
Длина лаф. съ передкомъ, считая: {	отъ начала дула до передняго конца дышла	отъ начала дула до передняго конца дышла	25 ф. 9 д.	23 ф. 10 д.	
		отъ начала колеса до передняго конца дышла	отъ начала колеса до передняго конца дышла	22 ф. 9 д.	23 ф. 4 д.

д) Лафетъ полевой скорострѣльной пушки Дя, скоростр. пушекъ первоначальнаго образца, (системы Гатлинга)

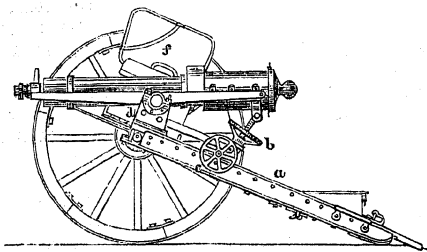

принять особаго устройства желѣзный лафетъ. Къ желѣзной оси притянуты подвѣзаны, склепанныя изъ листоваго желѣза станины *a*, образующія собою сомкнутую коробку. Въ ло-

бовой части этихъ станинъ, на особомъ поворотномъ кругѣ, установлены верхнія станины *d*—подвижныя, соединенныя съ нижними посредствомъ шворня. Въ боевыя гнѣзда станинъ *d* кладется скоростр. пушка своими цапфами, которыя покрываются *наметками*. Казенная часть ор. имѣетъ желѣзную скобу, которая посредствомъ болта сочленяется съ головкою подъемнаго винта, и, вращеніемъ бронзоваго круга (составляющаго одно цѣлое съ маткою подъемнаго винта), можетъ быть повышаема или понижаема. Для облегченія поворачиванія ор. въ стороны, къ малымъ станинамъ приклепана желѣзная вила, сквозь конецъ которой проходитъ стержень мѣдной матки, надѣтой на горизонтальный винтъ, утвержденный цапфами на нижнихъ станинахъ. Конецъ этого винта выходитъ за станину слѣва и снабженъ мѣднымъ колесомъ *c*. При вращеніи этого колеса, мѣдная матка скользитъ по винту и тянетъ за собою вилу и тѣмъ вращаетъ станины; такъ какъ матка подъемнаго винта *b* цапфами своими утверждена въ той же вилѣ, то при движеніи вбокъ вилы и все ор. пріобрѣтаетъ то же движеніе. На боевой оси лаф., съ каждой стороны, утверждены желѣзные ящики, для укладки въ нихъ питающихъ жестинокъ съ патронами. Эти ящики служатъ сидѣньемъ для двухъ №-ровъ прислуги; для большаго удобства, со стороны колесъ сдѣланы *желѣзные поручки* *f*, обшитыя кожею. Въ верхнемъ днѣ коробчатыхъ станинъ сдѣлано отверстіе, куда проваливаются при стрѣльбѣ пустыя гильзы; онѣ извлекаются изъ станинъ черезъ нижнее отверстіе, запираемое дверцею съ пружинною защелкой. Въ хоботѣ лаф. имѣется проушина, которая служитъ для положенія лаф. на шворень передка.

е) Полевой передокъ. Части передка: 1) Деревянные: *a*—сницы, *b*—горбыль, *c*—вага, *d*—дышло съ подстановкою *f*; двѣ

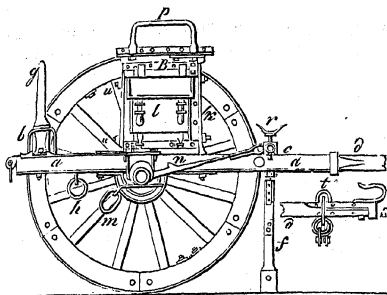

накладки на лопасть желѣзн. оси, два колеса, передковый ящикъ В и гнѣздная рама, вставляемая въ ящикъ. Всѣ части ящика дѣлаются изъ сосноваго дерева; дышло и вага — изъ березы, а про-

чія части — изъ дуба. 2) Желѣзные части: ось съ двумя чечками, *g* — шворень, *h* — цѣпь съ кольцомъ, для накладыванія на хоботовую крюкъ лаф., чтобы препятствовать хоботу соскочить съ передка; *m* — кольцо для укрѣпленія отвоза; *n* — закрутки; *p* — поручки на плоской крышѣ ящика, обитой листовымъ желѣзомъ; *r* — бабки для постромокъ; *s* — уносный крюкъ; *t* — кольцо съ крючьями для нашивныхъ ремней. — Шворень стоитъ на желѣзн. подгорбыльной полосѣ, на которой расположена горбыльная подушка; отъ основанія шворня къ серединѣ оси идетъ оковка, называемая *помощь*. Ящикъ скрѣпляется со сницами 4-мя стойками (прямыми *k* и колѣнчатыми *u*). По обѣимъ сторонамъ передка подвѣшаны кожаные сумы, для лямокъ, подвижныхъ петель, ключа для наметочныхъ гаекъ и прочей мелкой принадлежности. Колеса — 4-фут. діаметра; ось болѣе легкая противу боевой — одинаковой съ нею длины и одинаковаго устройства концевъ.

Длина передка съ дышломъ 14 ф. 9 л.

Вѣсъ передка безъ колесъ и рамы 14 п. 22 ф.

Вѣсъ двухъ колесъ 8 п. 20 ф.

ж) Двухколесный зарядный ящикъ ¹⁾ состоитъ изъ:

1) *деревянныхъ частей* — накладки на ось, *a* — рамы, служащей основаніемъ ящику, *b* — ваги, *c* — вальковъ, *d* — оглобель, *g* — подставки, *h* — складныхъ подножекъ, *f* — ящика для конской принадлежности, самого заряднаго ящика или сундука (внутри оклеенъ холстомъ и выкрашенъ, дно его снаружи осмолено; въ

¹⁾ До настоящаго времени въ полевыхъ б-реяхъ служилъ прежній двухколесный зарядный ящикъ, общій для всѣхъ родовъ орудій, и только при арт-ія наша переходитъ къ четырехколеснымъ ящикамъ, которые признаны болѣе выгодными, какъ относительно груза, приходящагося на лошадь, такъ и количества возимыхъ зарядовъ. На первый случай, у насъ приступили къ передѣлкѣ двухколесныхъ ящиковъ и обрабацуютъ ихъ въ четырехколесные прибавленіемъ къ ящику полевого передка.

него вкладывается гнѣздная рама); 2) *жельзные частей*— оси (одинаковой съ передковою), *e* — закрутней, *i* — подножки, *k* — наугольничковъ, *r* — поручекъ на крышѣ ящика, *m* — стоекъ, для

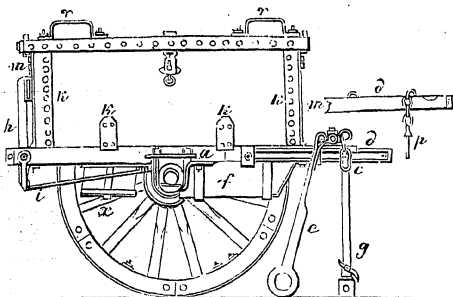

прикрѣпленія ящика къ рамѣ *a*, *p* — засова съ цѣпочкою, *x* — сальницы. Кроме того, имѣются еще нѣкоторыя оковки, служащія для скрѣпленія ящика, и у задней стѣйки — дуга, служащая для удержанія крыши ящика, когда онъ бываетъ открытъ.

Колеса — передковыя, диаметромъ	4 ф.
Ширина хода	4 — 10 д.
Длина оси	6 — 11 $\frac{1}{4}$ д.
Длина ящика съ оглоблями	12 — 11 $\frac{1}{2}$ д.
Высота до крыши	4 — 8 $\frac{1}{2}$ д.
Вѣсъ ящика съ колесами, безъ зарядовъ и принадлежности	29 пуд.

3) **Четырехколесный зарядный ящикъ** (передѣланый изъ двухколеснаго): къ ящику прибавлена жельзная хоботовая часть съ хоботовою доскою и шворневою воронкою, кото-

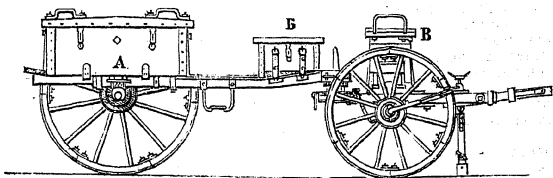

рою хоботъ надѣвается на шворень передка В. Ящикъ Б, расположенный на хоботовыхъ станинахъ, служитъ для помѣщенія конской и другой мелкой принадлежности.

и) Комплектъ зарядовъ и прочихъ припасовъ въ передкахъ и зарядныхъ ящикахъ полевой арт-ии.

1) Комплектъ боевыхъ припасовъ на каждое 9-ти и 4-хъ фунт. орудіе.

	9 фунт.			4 фунт.		
	Комплектъ.	Изъ этого комплекта возится.		Комплектъ.	Изъ этого комплекта возится.	
		Въ каж-домъ ящикѣ.	Въ пе-редкѣ.		Въ каж-домъ ящикѣ.	Въ пе-редкѣ.
<i>а) Снарядовъ.</i>						
Обыкновенныхъ гранатъ съ ударною трубкою	50	16	2	30	21	8
Зажигательныхъ гранатъ съ ударною трубкою	12	4	—	10	3	—
Картечныхъ шаровъ съ ударною трубкою	33	9	6	40	17	6
Картечныхъ гранатъ съ дистанціонною трубкою	15	3	—	20	10	—
Картечей, соединенныхъ съ зарядами	10	2	4	10	3	4
Итого	120	36	12	130	56	18
<i>б) Зарядовъ, отдѣльныхъ отъ снарядовъ.</i>						
Подъ гранаты	110	34	8	120	33	14
<i>в) Прочихъ припасовъ.</i>						
Скоростр. трубокъ вытяжныхъ, по 5 на 4 выстрѣла	150	50	—	162	81	—
Боевыхъ винтовъ къ ударнымъ трубкамъ (по числу трубокъ и по 5 запасныхъ)	100	30	10	105	45	15
Боевыхъ винтовъ къ дистанціоннымъ трубкамъ	15	3	—	20	10	—
Запасныхъ дистанціонныхъ трубокъ 1).	21	—	—	21	—	—
Боевыхъ винтовъ къ сямъ послѣднимъ	22	—	—	22	—	—

1) Запасныя дистанц. трубки и къ нимъ боевые винты полагаются для доставленія б-реямъ возможности замѣнять, въ случаѣ надобности, въ картечныхъ шарохахъ ударныя трубки—дистанціонными.

Кромѣ того полагается: для подаванія сигналовъ—по 1 сигнальной ракетѣ на ор.; палительныхъ свѣчей—по числу ракетъ, и по 3 хвоста на каждую ракету.

Примѣч. Съ введеніемъ 4-колесн. зарядныхъ ящичковъ и съ предполагаемымъ ушпреніемъ передковъ—предполагается помѣстить снарядовъ:

	9 ф.	4 ф.
Въ ушпренномъ передкѣ	18	32
Въ заднемъ ходѣ заряднаго ящичка	54	84
Въ ящичномъ передкѣ	18	32
При числѣ ящичковъ на орудіе	11½	1

2) Комплектъ огнестрѣльныхъ припасовъ для скорострѣльныхъ б-рей.

	Ком-плектъ.	Въ двухъ зарядныхъ ящичкахъ.	Въ каждомъ передкѣ.	Въ двухъ ящичкахъ на осп. лафета.
Патроновъ боевыхъ на каждую	10,752	8,064	2,016	672
Ракетъ сигнальныхъ	2	2	—	—
Хвостовъ ракетныхъ	6	6	—	—
Палительныхъ свѣчей	2	2	—	—

і) Укладка зарядовъ и снарядовъ въ передкахъ и зарядныхъ ящичкахъ полевой арт-и.

1) Для 9 ф. пушки. Гнѣздная рама *передковаго ящичка* имѣетъ гнѣзда двухъ размѣровъ: 12 квадратныхъ—для установки гранатъ и соединенныхъ съ зарядами картечей, и 4 продолговатыхъ, изъ которыхъ два среднихъ занимаются зарядами подъ гранаты.

Разрѣзъ по *аб*.

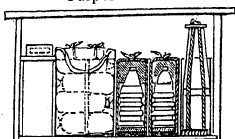

На дно каждого гнѣзда кладется слой пакли, толщиною въ ½ д. Передъ укладкою каждая граната ставится на особую папковую или березовую подкладку, съ 4 веревочными концами, и накрывается папковою же или березовою накладкою; концы веревокъ завязываются надъ накладкою и граната за узелъ опускается въ соотвѣтствующее ей гнѣздо рамы, гдѣ утыкается по бокамъ паклею.

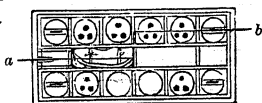

При укладкѣ картечн. снарядовъ, соединенныхъ съ зарядами, на зарядъ, обернутый слоємъ пакли, надѣвается жестяной футляръ; затѣмъ зарядъ становится снаря-

домъ внизъ, на веревочный вѣнокъ съ концами, которые завязываются надъ футляромъ узломъ, и затѣмъ весь зарядъ за узелъ опускается въ соотвѣтствующее гнѣздо рамы и утыкается паклею. Заряды подъ гранаты обертываются слоємъ пакли и укладываются, лежа, въ кожаные мѣшки, опускаемые въ соотвѣтствующее имъ гнѣздо рамы; мѣшки завязываются ременными завязками.

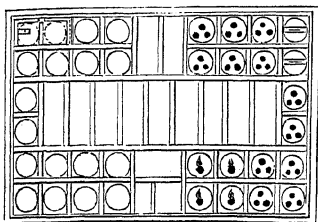

Сторона къ оглоблямъ.



Гнѣздная рама заряднаго ящика имѣеть: 36 квадратныхъ гнѣздъ — для укладки гранатъ и картечей, а въ 9 продолговатыхъ гнѣздъ помѣщаются кожаные мѣшки съ зарядами.

Примѣч.: 1) Самый способъ укладки совершенно одинаковъ съ описаннымъ.—2) Чертежи показываютъ размѣщеніе

зарядовъ и снарядовъ 3 ф. пушки въ передкѣ и зарядномъ ящикѣ; на ихъ мѣста снарядовъ обозначены условными знаками:  обозначаетъ

обыкновенную гранату,  картечную гранату или шароху, 

зажигательную гранату и  картечь.

Чтобы легче было отличить снаряды, когда они уложены въ ящикѣ, принято верхнюю сторону накладокъ окрашивать цвѣтною краскою: для обыкновенной гранаты—черною, для зажигательной—красною и для картечной—желтою. Чтобы отличить картечную шароху отъ картечной гранаты съ дистанц. трубкой, полагается на накладкѣ сего послѣдняго снаряда ставить букву Д черною краскою.

2) Для 4 ф. пушки, укладка совершенно одинакова съ вышеописанной; вся разница въ размѣщеніи и числѣ гнѣздъ; вер-

Разрѣзъ по *ab*.

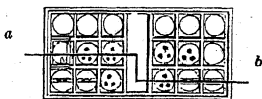
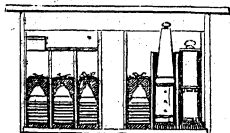

вочные вѣнки подѣ картечи. снаряды здѣсь не имѣютъ свободныхъ концевъ. Заряды помѣщаются въ кожаныхъ мѣшкахъ, опускаемыхъ въ назначенныя для нихъ гнѣзда рамы. Кожаныхъ мѣшковъ полагается: въ передкѣ—1, для 14 зарядовъ, и въ каждомъ зарядн. ящикѣ—2, изъ которыхъ въ одинъ укладываются—27, а въ другой—26 зарядовъ подѣ гранаты.

Примѣч. Со введеніемъ 4-хъ кол. зарядн. ящиковъ и съ предполагаемымъ ушпреніемъ передковъ, существенныя измѣненія въ укладкѣ зарядовъ заключаются: въ отдѣленіи картечныхъ зарядовъ отъ снаряда; въ ирпнтіи новыхъ, болѣе легкихъ, половинчатыхъ накладокъ, безъ веревочныхъ завязокъ и безъ утыканія паклею, которое въ новой укладкѣ замѣнено нажимами; въ замѣнѣ кожаныхъ мѣшковъ для зарядовъ особыми парусинными подтяжками.

3) Для скоростр. пушки. Патроны укладываются въ одинъ рядъ, въ особыя плоскія *кривыя жестянки*, служащія для питанія ор. во время стрѣльбы. Жестянки укладываются въ желѣзн. ящики, выложенные внутри деревомъ, которые помѣщаются въ передки, зарядные ящики и въ ящики, стоящіе на оси лафета. Такихъ желѣзн. ящиковъ съ патронами помѣщается: на оси каждаго лафета—4, въ передкѣ—12, въ зарядномъ ящикѣ—24. Въ каждомъ ящикѣ укладываются 7 жестянокъ, въ каждой жестянкѣ умѣщаются 48 патроновъ.

Скоростр. б-рен, въ которыхъ введены для питанія орудій *поворотныя крути*, вмѣсто кривыхъ жестянокъ, имѣютъ *секторныя пачки* съ патронами; въ каждой пачкѣ помѣщаются, въ 4 жестянкахъ, 100 патроновъ. Число пачекъ: при лафетѣ—5, въ передкѣ—20, въ 2 заряд. ящикахъ—120. Всего пачекъ на орудіе—145, а всего патроновъ на орудіе—14500.

к) **Осмотръ боевыхъ припасовъ на походѣ** долженъ быть производимъ тщательно: сначала черезъ каждый переходъ, а послѣ того—на дневкахъ; причѣмъ слѣдуетъ дѣлать всѣ исправленія, какія окажутся нужными для сбереженія припасовъ: 1) Если пакля ослабла на зарядахъ подѣ футлярами, то на заряды добавлять пакли. 2) Если, кромѣ ослабленія пакли на зарядахъ, повредились и картузы, то ихъ, смотря по степени поврежденія, должно заштопать, или наложить заплатку, или же замѣнить новыми, расходуя на это запасную ткань. 3) Если порохъ высыпался изъ картуза или частью обратился въ мякоть, что обнаруживается измѣненіемъ цвѣта пакли въ черный, то весь порохъ изъ такихъ зарядовъ слѣдуетъ просѣять сквозь сито, для отдѣленія отъ него мякоти; затѣмъ сдѣлать заряды вновь, добавивъ пороху изъ запаса. 4) Если пакля ослабла въ промежуткахъ между стѣнками гнѣздъ и помѣщенными въ нихъ накладками и футлярами, то въ промежутки добавляется пакля. 5) Если помялись футляры, то ихъ слѣдуетъ выправить. 6) Если на трубкахъ ввернутыхъ въ гранаты ослабѣетъ или повредится пластырная тесьма, то ее слѣдуетъ замѣнить новою. 7) Боевые винты тоже подвергаются осмотру и тщательно вытираются мягкой тряпкою такъ, чтобы на нихъ не оставалось и слѣдовъ

влажности и въ особенности пота отъ рукъ. 8) На дневкахъ, въ хорошую погоду, особенно послѣ дождей, слѣдуетъ держать открытыми зарядные и передковые ящики, для провѣтриванія припасовъ.

Примѣч. Для осмотра зарядовъ и снарядовъ, пакля извлекается изъ гнѣздъ посредствомъ желѣзнаго крючка, укрѣпленнаго на деревянной рукояткѣ. Этотъ крючокъ, равно какъ и запасную паклю, слѣдуетъ имѣть въ каждомъ зарядномъ и передковомъ ящикѣ.

II. Лафеты и ящики горной артиллеріи.

а) Лафетъ для 3 ф. горной пушки (принятый съ 1871 г.)—желѣзный, слѣдующаго устройства: 2 станины, изъ котельнаго желѣза, соединены между собою болтами съ распорными муфтами. Цапфельныя гнѣзда усилены наружною и внутреннею *лодыгами*,

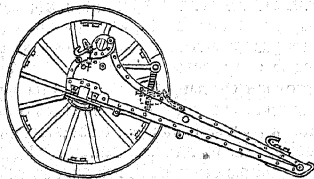

которые огибаютъ всю лобовую часть станины. Осьныя гнѣзда усилены желѣзныя накладками, въ которыя вкладываются головки болтовъ,

притягивающихъ осьную подвязь. Подъемный механизмъ состоитъ изъ простаго винта, вставленнаго въ бронзовую матку, могущую вращаться въ поперечной желѣзной подушкѣ, цапфами вставленной въ подшипники, приклепанныя къ станинамъ съ внутренней ихъ стороны; вращеніемъ желѣзнаго колеса, придѣланнаго къ бронзовой маткѣ, винтъ можетъ быть поднятъ и опущенъ. Въ хоботѣ лафета имѣются 2 желѣзныя доски, прикрѣпленныя сверху и снизу станинъ; доски эти имѣютъ круглыя отверстія, сквозь которыя пропускается шворень оглобеля, при движеніи ор. на передкѣ.

При стрѣльбѣ съ лаф. употребляется накатный тормазъ, который, имѣющимися на концахъ его петлями, закладывается за особыя крючья на ступицахъ колесъ, а среднюю часть лежитъ на крючкахъ верхней хоботовой доски.

б) Горный передокъ состоитъ изъ: дубоваго горбыля *b*, имѣющаго кленанъ съ 2 проушинами; къ горбылю придѣланъ желѣзныя вилообразный распоръ, тоже съ 2 проушинами. Въ проушины горбыля и распора



вста в ля ю т с я оглобли с и за-

кладываются засовами, съ цѣпочками. Посрединѣ горбыля имѣется желѣзн. шворень *l*, на который надѣвается хоботъ лаф. Въ передокъ впрягаются 2 лошади: одна—оглобеляная и одна—уносная, которая тянетъ за постромки, пристегнутыя къ оглоблямъ. При движеніи на выюкахъ, лаф. съ передкомъ укладываются на 2 выюка: собственно лафетный и колесный; ор. выючится отдѣльно.

в) Выючный зарядный ящикъ. Заряды горной пушки берутся всегда на выюкахъ, въ особыхъ ящикахъ; въ каждомъ укладывается по 7 боевыхъ зарядовъ; на каждую выючную лошадь навьючивается по два ящика. Число ящиковъ на орудіе 14.

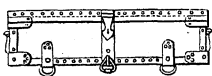

Вѣсъ горнаго лафета безъ колесъ	5 п.	20 ф.
Вѣсъ двухъ боевыхъ колесъ	3 —	13 —
Вѣсъ горбыля съ оглоблями	1 —	38 —
Высота колесъ		2 ф. 10,6 д.
Углы возвышенія орудія		отъ -7 до + 13°.
Ширина хода лафета		2 ф. 7 1/2 д.

III. Лафеты, передки и платформы осадной артиллеріи.

а) Лафетъ 24 ф. нарѣзной пушки—двѣ станины *A* (изъ котельнаго желѣза, усиленные съ боковъ угольниками) соединены между собою болтами съ муфтами. Боевыя гнѣзда и гнѣзда для оси усилены оковками подобно тому, какъ это сдѣлано въ полевыхъ лафетахъ. Боевая ось, притянута къ станинамъ под-

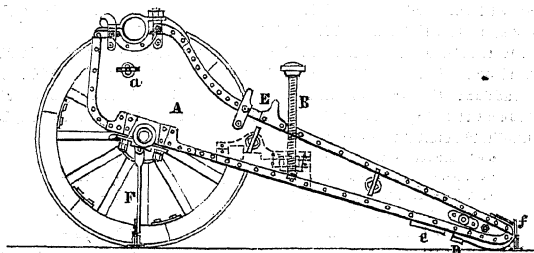

вязями, значительно толще полевой оси. Подъемный механизмъ состоитъ изъ простаго винта *B* съ рукояткою, ввинченнаго въ бронзовую матку, утвержденную въ толстой поперечной подушкѣ. Въ хоботѣ лафета, снизу станинъ, приклепаны къ нимъ 2 желѣзн. доски: *C*—съ отверстіемъ для шворня передка, и *D*—доска, которую лаф. опирается въ дугообразный слайзень, имѣ-

ющийся на осадномъ передкѣ. Для большаго удобства наводки ор., по заранѣ опредѣленному направленію, прочерченному на платформѣ, къ осадному лаф. придѣланы двѣ висячія бронзовыя линейки съ дѣленіями *F* и *f*, по которымъ приводятъ лаф. въ плоскость прицѣливанія послѣ выстрѣла. Повороты хобота въ стороны дѣлаются помощью деревянныхъ рычаговъ, подкладываемыхъ подъ концы хоботовыхъ болтовъ, выходящихъ изъ станинъ и образующихъ костыли.

Для походныхъ движеній, ор. вынимается изъ боевыхъ гнѣздъ и перекладывается цапфами въ походныя гнѣзда, образуемая стойками *E*, приклепаемыми къ станинамъ.

б) **Осадный передокъ**—на желѣзн. оси расположены три параллельныя между собою дубовыя сницы, скрѣпленныя съ осью желѣзными подвязками. Средняя сница имѣетъ спереди

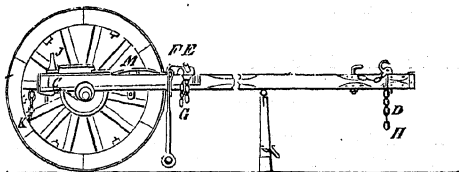

вилообразный вырѣзъ, въ которомъ утверждается дышло. — Прочія части суть: 2 ваги, постоянная *F* и накладная *E*, съ вальками *G*.; шворень *Л* и впереди него дугообразный желѣзн. слизень; желѣзная доска на сницахъ съ отверстіями, куда опускаются края тормазныхъ башмаковъ и прочія оковки.

Для ѣздоваго, управляющаго коренными лошадьми, на концѣ хобота лаф., наложеннаго на передокъ, утверждается деревянное сидѣнье. Подъемный винтъ, вынутый при перекладкѣ ор. въ походныя гнѣзда, вкладывается въ особый желѣзный футляръ, прикрѣпленный къ боевой оси.

Вѣсъ лафета безъ колесъ	44 п. 10 ф.
Вѣсъ 2-хъ лафетныхъ колесъ	18 — 35 —
Вѣсъ 2-хъ передковыхъ колесъ	17 — 30 —
Давленіе хобота на землю, при наложенномъ орудіи.	16 — 12 —
Вѣсъ передка съ колесами	37 — 33 —

в) **Платформа для осадныхъ орудій**, до сихъ поръ употреблявшаяся, состоитъ изъ 3 нижнихъ поперечныхъ пластинъ *a*, 4 продолжныхъ лежней *b*, досчатой настилки и 2 крайнихъ продольныхъ брусевъ *c*, скрѣпленныхъ съ лежнями помощью болтовъ. За лежнями вбиваются сваи *d*. Платформа имѣетъ сзади скатъ, оканчивающійся упорнымъ брусомъ *f* съ фашиною *g*; наклонъ ея 3°. Длина платформы 21 ф.; длина ската 7 ф. Ширина платформы: въ переднемъ концѣ 11 ф., въ заднемъ—18 ф.

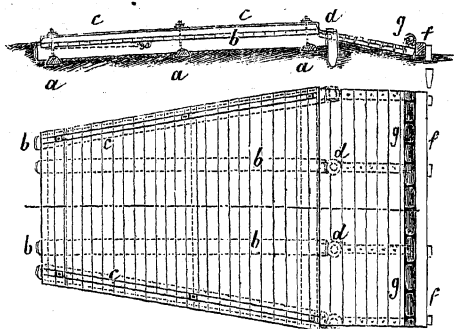

Примѣч. Эту платформу положено замѣнить другою, простѣйшаго устройства. Новая платформа—горизонтальная, пластины замѣнены въ ней кольями *b*, вбиваемыми въ землю, на которые кладутся брусья *a* и настельныя доски *c*. Съ платформы предполагается стрѣлять, подкладывая подъ колеса лафета особаго рода длинныя желѣзныя клинья, уменьшающіе откатъ и облегчающіе накатываніе лафета.

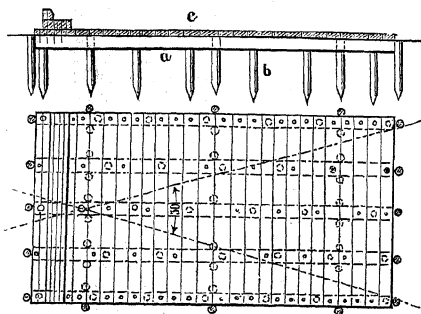

IV. Лафеты и платформы крѣпостной арт-и.

а) Для береговыхъ крѣпостей. Орудія приморскихъ б-рей могутъ быть устанавливаемы на веркахъ, или открыто—для стрѣльбы черезъ банкъ, или въ казематахъ—для стрѣльбы черезъ амбразуры. Въ томъ и другомъ случаѣ лаф. можетъ быть помѣщенъ или на поворотную раму или на настельную брусчатую платформу. Выгоды поворотной рамы: облегченіе поворачиванія ор. въ стороны, легкое накатываніе, уменьшеніе ширины амбразуры, удобство стрѣльбы по движущейся

цѣли. Въ настоящее время положено всѣ новые береговые лаф. помѣщать на поворотныхъ рамахъ. При установкѣ береговыхъ ор. въ казематахъ на настильной платформѣ, удобство дѣйствій съ ор. и уменьшеніе амбразуры достигаются въ нѣкоторой степени приспособленіемъ къ платформѣ поворотной *те-мельжки*.

1) 11 д. *береговой лафетъ*. — Состоитъ изъ двухъ станинъ А

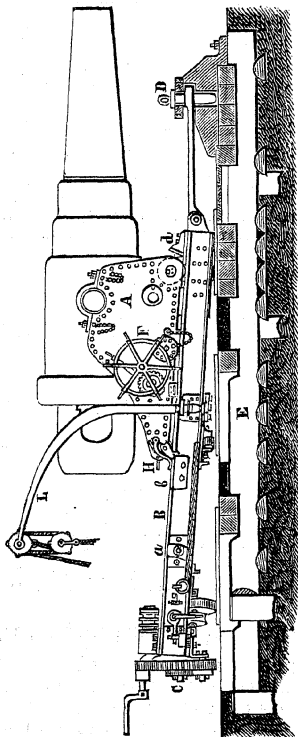

коробчатой системы; каждая станина сдѣлана изъ 2 листовъ котельнаго желѣза, толщиною въ 1 д., приклепанныхъ къ

толстому желѣзн. ободу; станины связаны между собою желѣзн. листовыми связями: переднею и заднею, и имѣютъ дно, состоящее изъ 2 отдѣльныхъ досокъ, между которыми, по срединѣ лаф., остается широкій промежутокъ, служащій для помѣщенія плиты компрессора. Лаф. ставится на поворотную раму *B*, которая дѣйствиємъ ворота и зубчатыхъ колесъ *C*, можетъ на каткахъ своихъ передвигаться въ стороны около шворня *D*, укрѣпленнаго въ чугунной тумбѣ, утвержденной на деревянной площадкѣ основанія установки *E*. Лаф. имѣетъ 2 подъемныхъ механизма: одинъ—утвержденъ въ правой станинѣ и служитъ для медленныхъ подъемовъ, дѣйствиємъ колоса *F* и системы зубчатыхъ колесъ, сдѣланныхъ съ зубчатою дугою, придѣланною съ боку къ ор., другой—съ лѣвой, для быстрыхъ подъемовъ, дѣйствиємъ вставнаго рычага. Лаф., при откатѣ, станинами скользитъ по брусьямъ желѣзн. поворотной рамы и въ хоботѣ своемъ имѣетъ самонакатывающій приборъ *H*, дѣйствиємъ котораго лаф., при концѣ отката, становится на 4 катка и самъ катится обратно по наклону поворотной рамы; недокатившись до переднихъ упоровъ *d*, лаф. снова упадетъ станинами на раму и докатывается скользя по ней. Эта постановка на катки дѣлается ударомъ грушевидной планки прибора въ кулакъ *a* поворотной рамы, причемъ поворачиваются имѣющіеся въ хоботѣ эксцентрики; при обратномъ движеніи лаф. доска *b* поворотной рамы, приподымая рычажокъ прибора, заставляетъ эксцентрики снова повернуться въ первоначальное положеніе.

Для уменьшенія отката, въ лаф. имѣется струнный или гребенчатый компрессоръ. Онъ изображенъ на чертежѣ, представляющемъ поперечный разрѣзъ лаф., по самой его срединѣ. На желѣзной плитѣ, расположенной подъ станинами

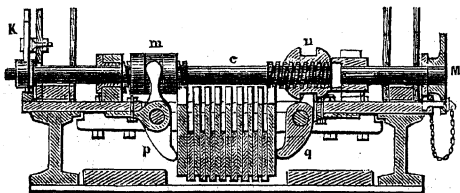

лаф.; между переднимъ и заднимъ дномъ, установлена ось *c*, имѣющая въ двухъ мѣстахъ обратныя винтовыя нарѣзки, на которыя навинчены матки *m* и *n*. При поворачиваніи рычага *K* матки эти расходятся и прижимаютъ концы лапъ *p* къ желѣзн. доскамъ, которыя въ видѣ гребенки висятъ въ отверстіи плиты и входятъ въ промежутки другихъ длинныхъ досокъ или струнъ, натянутыхъ по длинѣ поворотной рамы. При откатѣ, лаф. самъ

поворачиваетъ рычагъ *K* и тѣмъ зажимаетъ компрессоръ; происходитъ трѣніе досокъ, уменьшающее откатъ. Компрессоръ можетъ быть регулируемъ помощью ключа, вставляемаго въ конецъ оси *M*.

Вѣсъ лафета 224 п. 15 ф.; вѣсъ поворотной рамы 537 п.; вѣсъ компрессора 56 п. Наибольшій уголъ возвышенія орудія $14\frac{1}{2}^{\circ}$, склоненія 6° ; уголъ горизонтальнаго обстрѣла 60° ; длина отката 5—6 футовъ.

2) 9 д. и 8 д. береговые лафеты (проектированные полк Семеновымъ) различаются главнымъ образомъ размѣрами. Лаф. состоитъ изъ 2 станинъ *a* котельнаго желѣза, толщиной въ $\frac{5}{8}$ д. По верхнему ребру каждой станины идетъ угольникъ *b*; въ передней части каждой станины, съ обѣихъ ея сторонъ, положены желѣзн. полосы *c*, образующія гнѣзда для колесъ *d*. Станины связываются между собою 5 болтами, съ распирающими муфтами. Посрединѣ станинъ имѣется отверстие *i* съ мѣдною втулкой, для пропуска брѣха; въ нижней части станинъ имѣется дугообразный вырѣзъ, для помѣщенія компрессора *p*.

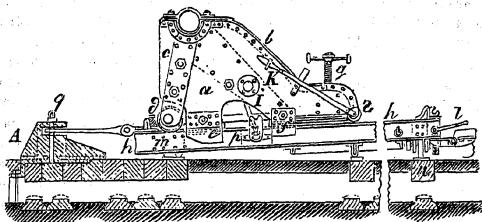

По обѣ стороны этого вырѣза станины имѣютъ лапы *e* и *f*, служащія направляющими, при откатѣ лаф. Для придаванія угловъ возвышенія, служитъ подъемный винтъ *g* (изъ 2 винтовъ—одинъ въ другомъ). Лаф. помѣщается на поворотной рамѣ, состоящей изъ 2 желѣзн. станинъ *h*, соединенныхъ между собою передними и задними связями, между которыми укрѣплены катки *m* и *n*; на каткахъ рама можетъ поворачиваться около шворня *g* по дугообразнымъ полосамъ основанія установки. Движеніе рамы производится поворачиваніемъ рукояти *l* ворота, заставляющаго вращаться катки *n*. При откатѣ лаф. скользятъ нижними полозьями своихъ станинъ по поворотной рамѣ, причемъ переднія колеса *d* вовсе его не поддерживаютъ. Для накачиванія, поднимаютъ хоботовую часть лаф., откидывая назадъ рычаги *K* и опирая лаф. на колеса эксцентрикввъ *S* и на переднія колеса *d*. Для уменьшенія отката при выстрѣлѣ, употребляютъ два компрессора *p*, накладываемые на станины поворотной рамы. На чертежѣ изображенъ компрессоръ, въ поперечномъ разрѣзѣ. Онъ состоитъ изъ толстой желѣзной скобы *a*, которая

насаживается на станину поворотной рамы *b*; между станиною

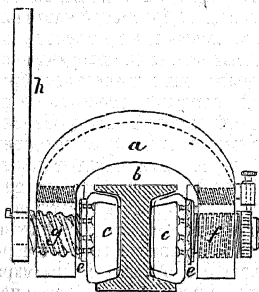

b и боками скобы *a* вставляются желѣзн. коробки *c*, внутри которыхъ находятся бруски изъ букового дерева, касающіеся станинѣ. Коробки *c* соединены съ желѣзн. досками *e*, на которыя нажимаютъ пропущенные сквозь скобу *a* винты: регулирующій *f* и зажимной *g*, соединенный съ рычагомъ *h*. При откатѣ, лафетъ, дѣйствуя на рычагъ *h*, вращаетъ винтъ *g* и тѣмъ зажимаетъ компрессоръ, кото-

рый препятствуетъ движению лафета. Лафетъ можетъ быть установленъ, какъ на открытой б-реѣ, такъ и въ казаметѣ; въ первомъ случаѣ шворень *g* утверждается въ чугунной тумбѣ *A*, а въ послѣднемъ—въ особомъ гнѣздѣ амбразуры.

Вѣсъ 9 д. лафета 130 п. 29 ф.; вѣсъ поворотной рамы 134 п. 30 ф. Вѣсъ 8 д. лафета 104,5 пуда, а поворотной его рамы 103,5 п. Наибольшій уголъ возвышенія орудія 25°, склоненія 6°. Уголъ обстрѣла—отъ 300 до 600.

3) 8 д. береговой лафетъ (системы г. м. Горлова), проектированный собственнo для ор., заряжаемыхъ съ дула, и приспособленный къ ор., заряжаемымъ съ казенной части. Лаф. состоитъ изъ 2 станинъ *A* и

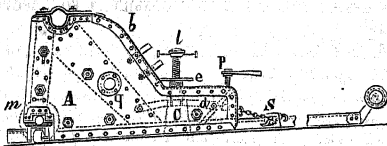

и дна *B*, сдѣланныхъ изъ котельнаго желѣза, толщиною въ 0,63 д.

Станины скрѣплены между собою 7 болтами съ муфтами. Посрединѣ станинъ имѣется отверстіе *g* для пропуска б-рука. Дно скрѣплено со станинами заклепками; оно имѣетъ по всей длинѣ своей по срединѣ вырѣзь, покрытый сверху коробкою *g*, приклепанною къ дну и служащею для помѣщенія подъ нею поворотнаго бруса платформы. Для придаванія ор. угловъ возвышенія, на днѣ лаф., между двумя закраинами, ставится скамейка *C*, съ маткою для подъемнаго винта. Скамейка удерживается въ своемъ положеніи 2 связями *d*, прикрѣпленными къ станинамъ лаф. Въ матку винчи-

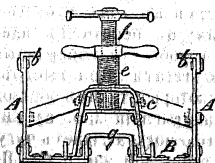

стоитъ изъ 2 станинъ *A* и дна *B*, сдѣланныхъ изъ котельнаго желѣза, толщиною въ 0,63 д. Станины скрѣплены между собою 7 болтами съ муфтами. Посрединѣ станинъ имѣется отверстіе *g* для пропуска б-рука. Дно скрѣплено со станинами заклепками; оно имѣетъ по всей длинѣ своей по срединѣ вырѣзь, покрытый сверху коробкою *g*, приклепанною къ дну и служащею для помѣщенія подъ нею поворотнаго бруса платформы. Для придаванія ор. угловъ возвышенія, на днѣ лаф., между двумя закраинами, ставится скамейка *C*, съ маткою для подъемнаго винта. Скамейка удерживается въ своемъ положеніи 2 связями *d*, прикрѣпленными къ станинамъ лаф. Въ матку винчи-

вается наружный винтъ *e*, а въ него внутреннй *l*. Черт. представляетъ въ увеличенномъ видѣ разрѣзъ лаф. по подъемнымъ винтамъ. Лаф. устанавливается всегда на брусчатой настильной платформѣ, съ особымъ желѣзн. поворотнымъ брусомъ; причемъ, при установкѣ на открытыхъ б-ряхъ, шворень продѣвается прямо въ отверстіе передняго конца поворотнаго бруса; при установкѣ же въ казематѣ, передній конецъ бруса прикрѣпляется къ особой поворотной телѣжкѣ, движущейся по платформѣ и соединенной, помощью стрѣлы, со шворнемъ, пропущеннымъ въ шейкѣ амбразуры. Для накатыванія лаф. послѣ выстрѣла, въ передней части его имѣется ось, на которую надѣты 2 низкія колеса *m*, въ 18 д. въ діаметрѣ, не касающіяся полосъ желѣзн. рамы платформы; къ задней стѣнкѣ лаф. приклепана матка, въ которой движется винтъ домкрата *p*, обанчивающагося снизу 2 катками. Въ гнѣздо *p* домкрата вставляется деревянный рычагъ, движеніемъ котораго поднимаютъ хоботовую часть лафета и тѣмъ заставляютъ лафетъ встать на переднія колеса, для накатыванія.—Для уменьшенія отката лаф., на поворотномъ брусѣ помѣщается компрессоръ *S*, состоящій изъ желѣзной коробки, обхватывающей брусъ и сильно прижимаемой къ нему боковымъ винтомъ, который можетъ быть завинченъ особымъ ключемъ. При откатѣ, лаф. ударяетъ хоботомъ въ компрессоръ и, подвигая его по бусу, самъ теряетъ мало по малу свою скорость.

Примѣч. Лафеты этой системы положено болѣе не изготовлять.

Кромѣ описанныхъ лафетовъ, для береговыхъ нарѣзныхъ пушекъ, подѣ 8 д. пушками находятся въ небольшемъ количествѣ слѣдующіе лафеты:

4) *Береговой лаф. адмирала Шанца*, проектированный для 60 ф. и 3 п. бомбовыхъ пушекъ еще въ 1833 году. Лаф. сдѣланъ изъ котельнаго желѣза; каждая станина состоитъ изъ 2 листовъ, склепанныхъ съ ободомъ; станины соединены между собою листовыми связями. Лаф. устанавливается на особой поворотной рамѣ, также коробчатой системы. Приспособленія для накатыванія лаф. и для поворотовъ въ стороны по системѣ совершенно одинаковы съ новѣйшими приспособленіями, принятыми въ 11 д. и 9 д. лаф.

5) *Береговой лафетъ полк. Шведе*. Каждая станина состоитъ изъ толстаго желѣзн. листа, скрѣпленнаго по краямъ угольниками. Особенность этого лаф. состоитъ въ томъ, что онъ въ себѣ заключаетъ свою поворотную раму. Въ передней и задней частяхъ лаф. утверждены 2 желѣзн. коробки, съ поперечными катками, соединенныя между собою тягами. При выстрѣлѣ коробки эти подгибаются подъ лаф., который такимъ образомъ откатывается на полозьяхъ. Для накатыванія лаф. служитъ рычагъ съ 2 катками, который пяткою подхватываетъ чугунный выступъ, прикрѣпленный къ хоботовой части лаф. При

подниманіи хобота дѣйствіемъ рычага, лаф. становится на переднія колеса, надѣтыя на концы оси, служащей вмѣстѣ

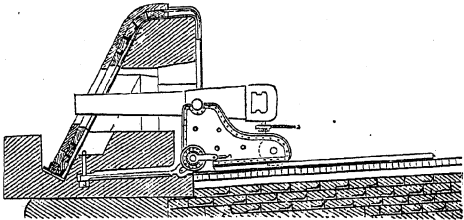

осью вращенія передней коробки, и свободно катится впередъ. Дойдя до мѣста, лаф. самъ собою снова становится на поперечныя катки, такъ какъ коробки, подогнутыя при выстрѣлѣ, снова становятся вертикально; это дѣлается тѣмъ, что небольшой хоботокъ, соединенный съ переднею коробкою, попадаетъ при накатываніи лаф. въ углубленіе поворотнаго бруса, лежащаго на платформѣ.

Примѣч. Черт. представляетъ въ общихъ чертахъ 8 л. пушку, поставленную на описанномъ лафетѣ за гранитнымъ брустверомъ, покрытымъ броней.

6) Береговой лафетъ чертежа Арт-го комитета, проектированный еще въ 1862 г., для 60 ф. и 3 п. бомбов. пушекъ. Лаф.

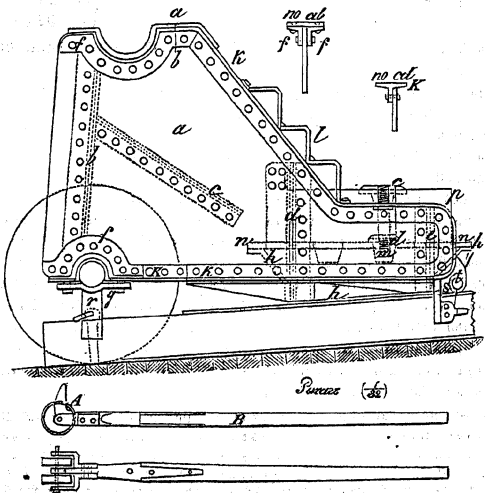

состоитъ изъ 2 станинъ котельнаго желѣза, толщиною въ 0,6 д., соединенныхъ желѣзн. листовыми связями: переднею *b*, наклонною *c*, переднею хоботовою *d* и заднею хоботовою *e*. Ребра станинъ, за исключеніемъ передняго—желѣзн. теобразнымъ наугольникомъ, прилепаннымъ къ станинамъ заклепками. Вырѣзы для цапфъ и вырѣзы для оси усилены наугольниками *f*, съ обѣихъ сторонъ станинъ. Ось и колеса—желѣзные; діаметръ колесъ—30 д. Подъ 2 хоботовыми связями расположена желѣзная доска *h*, которою лаф. лежитъ на поворотномъ брусѣ платформы. На этихъ же хоботовыхъ связяхъ лежитъ другая доска *n* съ 2 квадратными вырѣзами, въ которые вкладывается матка *m*, съ короткимъ подъемнымъ винтомъ. При помѣщеніи на лаф. 60 ф. пушки, матка съ винтомъ вкладывается въ передній вырѣзь доски, а при помѣщеніи 3 пуд. бомбовой пушки 1849 г.—въ задній. Этотъ винтъ служитъ только для придаванія ор. большихъ угловъ возвышенія; для стрѣльбы же подъ небольшими углами, на доску *n* накладывается деревянная подушка *p*, съ длиннымъ подъемнымъ винтомъ и маткою; эта подушка кладется маткою впередъ для 60 ф. пушки и маткою назадъ для 3 п. бомбовой; для угловъ склоненія, на подъемный винтъ надѣвается окованный желѣзомъ колакъ. Углы возвышенія, которые можно придавать ор. на лафетъ:

	3 п. бомб.	60 ф. п.
Длиннымъ винтомъ.	0°—15°	0°—20°.
Короткимъ —	15°—24°	20°—32,5°.

Для придаванія ор. еще большихъ угловъ возвышенія, на доску *n* накладывается желѣзный клинъ; этимъ клиномъ возможно придать 3 п. пушкѣ уголъ въ 30°, а 60 ф.—уголъ въ 41°. Лаф. устанавливается на брусчатой настильной платформѣ съ одиночнымъ поворотнымъ брусомъ. Для обхватыванія этого бруса, въ передней части лаф., снизу, прикрѣпляются направляющія лапы *r*, а въ задней части—лапы *s*, въ вырѣзахъ которыхъ помѣщается катокъ *t*, для увеличенія отката ор., если онъ малъ. На наклонныхъ ребрахъ станинъ располагается желѣзная изогнутая полоса *l*, образующая уступы, на которые опираются гандшпуги, при подыманіи казенной части ор., для перемѣны винтовъ. Для накатыванія ор. послѣ выстрѣла, служитъ рычагъ съ пяткою и двойнымъ каткомъ; онъ подкладывается подъ хоботовую часть лафета такъ, чтобы пятка *A* приходилась въ углубленіе *y* доски *h*. Опуская длинное плечо рычага, приподнимаютъ хоботовую часть и тѣмъ заставляютъ лаф. накатываться впередъ.

Примѣч. Этой системы существуютъ въ приморскихъ крѣпостяхъ два лафета: одинъ—для 60 ф. и 3 п. бомбовыхъ пушекъ, другой—для 6,03 д., заряжаемыхъ съ казенной части. Наибольшій уголъ возвышенія, каковой можетъ получить это послѣднее орудіе на описанномъ лафетѣ, составляетъ 26°. При стрѣльбѣ изъ 3 п. бомбовой пушки 1838 г., къ орудію прикрѣпляется брюкъ,

или канатъ, привязанный концами къ рамамъ, утвержденнымъ въ сваихъ или брустверѣ.

Брусчатая настильная платформа—состоитъ изъ поперечныхъ врытыхъ въ землю полубревенъ, или пластинъ *a*, про-

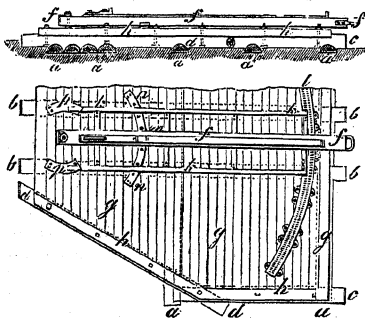

дольныхъ лежней *c* и откосныхъ *d*, настильныхъ брусевъ *g*, боковыхъ брусковъ *h*, насаженныхъ у концовъ настильныхъ, и изъ среднего поворотнаго бруса *f*. Въ новыхъ платформахъ положено увеличить число продольныхъ лежней, дѣлая ихъ расходящимися, и за каждымъ лежнемъ вбивать сваю. Къ по-

воротному брусу *f* прикрѣпляется желѣзная рама *k*, по которой движутся колеса лаф. и катки рычаговъ, служащихъ для накачивания. Для удобнаго поворачиванія въ стороны поворотнаго бруса, а съ нимъ и всей рамы, въ платформу у задняго конца врѣзана дугообразная чугунная полоса *l*, съ небольшими продолговатыми отверстіями, въ которыя вкладываются концы ломовъ, при поворачиваніи въ стороны. Подъ брусомъ утверждены катки, движущіеся при поворотахъ рамы по дугообразнымъ полосамъ. Колеса лаф. ставятся на чугунные доски *p*; между ними утверждёнъ проходящій черезъ поворотный брусъ шворень, пропускаемый въ особое гнѣздо платформы. Платформа имѣетъ наклонъ въ 3°.

7) Береговой лафетъ (системы Андреева) для 60 ф. и 3 п. бомбо-

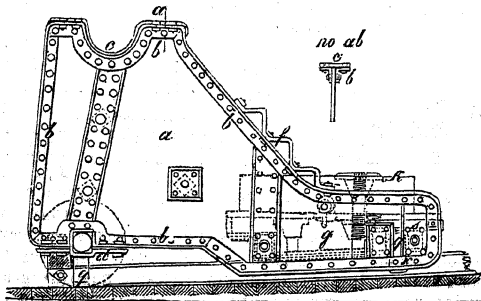

выхъ пушекъ. Лаф. состоитъ изъ 2 станинъ *a* котельнаго желѣза, толщиною въ 0,5 д., соединенныхъ между собою 6 болтами, которые въ тоже время распираютъ станины. Края станинъ скрѣплены снаружи и снутри желѣзными наугольниками *b*. Ось прикрѣпляется къ станинамъ подвязками *d*. Лаф. устанавливается преимущественно въ казематахъ, причемъ на ось надѣваются низкія чугунныя колеса въ 18 д. въ діаметрѣ. На 3 хоботовыхъ связяхъ лежитъ деревянная хоботовая подушка *g*, съ 2 отверстиями, для матки подъемнаго винта, сообщающаго орудію большіе углы возвышенія. При стрѣльбѣ подъ малыми углами, на подушку *g* накладывается другая подушка *k*, съ длиннымъ подъемнымъ винтомъ. Лаф. не упирается хоботомъ въ платформу, а лежитъ подушкою *g* на поворотномъ брусѣ, состоящемъ изъ двухъ брусевъ, соединенныхъ болтами, съ промежуткомъ между ними. На наклонныхъ ребрахъ станинъ расположена изогнутая полоса *f*, имѣющая тоже назначеніе, какъ и въ предъидущемъ лафетѣ. Для накатыванія лаф. употребляются два рычага со стойками *A*, которыми подхватываютъ подъ костыли, имѣющіеся съ боковъ станинъ, и тѣмъ отдѣ-

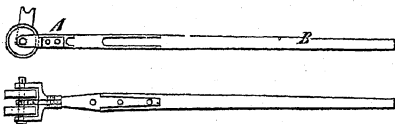

ляютъ хоботъ отъ поворотнаго бруса. Углы возвышенія ор. близки къ показаннымъ выше.

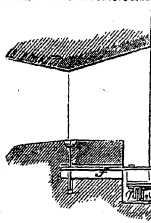

8) *Казематная настільная платформа, съ поворотною телѣжкой.* При установкѣ береговыхъ ор. въ казематѣ, ему даютъ особое устройство: въ передней части каземата дѣлается углубленіе, на днѣ котораго располагаются дугообразныя рельсы *г*; параллельно этимъ рельсамъ, передняя часть платформы обрѣзана по дугѣ круга

AB. Передняя часть поворотнаго бруса прикрѣплена къ небольшой телѣжкѣ *q*, которая на чугунныхъ каткахъ можетъ двигаться по рельсамъ *г*. Лаф. колесами своими становится на верхнюю площадку телѣжки, а хоботомъ опирается на поворотный брусъ *f*. Центръ вращенія телѣжки находится въ шейкѣ амбразуры; отъ поворотнаго бруса идетъ желѣзная стрѣла,

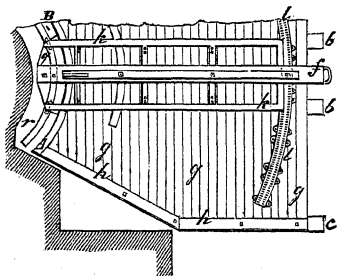

колеса лаф. при откатѣ и накатываніи.

въ которую пропускается шворень, находящійся въ нишѣ стула амбразуры каземата. Частности устройства поворотнаго бруса зависятъ отъ устанавливаемаго лафета. Къ поворотному брусу приспособляется желѣзная рама, по которой катятся переднія

б) Для сухопутныхъ крѣпостей.

1) Лафетъ (системы Насвѣтевича) для 24 ф. наръзныхъ пушекъ, чугунныхъ, стальныхъ и бронзовыхъ, 12 ф. наръзныхъ чугунныхъ, 24 ф. и 12 ф. гладкостѣнныхъ чугунныхъ и 1 п. одно-

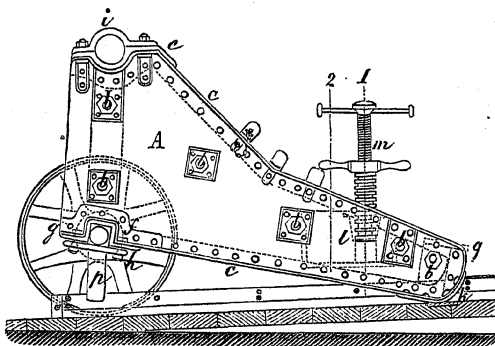

роговъ. Лаф. состоитъ изъ 2 станинъ А, изъ котельнаго желѣза, толщиною въ 0,375 д., скрѣпленныхъ между собою 6 поперечными болтами *б* съ надѣтыми на нихъ распорочными муфтами. Ребра станинъ скрѣплены угольниками *с*. Вырѣзы для цапфъ и осьное гнѣздо усилены угольниками, наружными и внутренними, и кромѣ того — ладыгою и осьюю прокладкой; на ладыгу навинчиваются наметки *і*; ось притягивается къ станинамъ подвязью *к*. Въ хоботовой части къ угольнику приклепана широкая хоботовая клепань *к*. Для помѣщенія матки подъемныхъ винтовъ, имѣется дубовая подушка *л*, подвѣшенная на стремя-

кахъ, прикрѣпленныхъ къ двумъ среднимъ болтамъ. Подъемный винтъ *m* состоитъ изъ 2 винтовъ, одинъ въ другомъ, съ рукоятками при каждомъ изъ нихъ. Лаф. устанавливается на настильной платформѣ съ поворотнымъ брусомъ и хоботовою частью лежитъ непосредственно на платформѣ; чтобы откатъ совершался правильно, къ оси прикрѣплены направляющія лапы *p*, а въ хоботовой части имѣется направляющая скоба *q*, которая обхватываетъ поворотный брусъ, не касаясь къ нему однакоже своими частями. Для накатыванія лаф. послѣ выстрѣла, служитъ рычагъ съ пяткою и катками, описанный при лафетѣ Арт-го комитета. Этотъ рычагъ подводятъ подъ хоботъ лаф. такимъ образомъ, чтобы пятка рычага вошла въ углубленіе, сдѣланное въ заднемъ концѣ направляющей скобки. Накатыванію лаф. способствуютъ ломы, подкладываемыми сзади колесъ. Деревянная подушка *l* можетъ быть переставляема маткою впередъ или назадъ, вслѣдствіе чего подъемный винтъ можетъ принимать положеніе (1) или (2), смотря по длинѣ накладываемого орудія.

Въ настоящее время деревянная подушка замѣнена въ лаф. желѣзною, которая располагается не на среднихъ болтахъ, вовсе удаленныхъ изъ лаф., а на 2 листовыхъ поперечныхъ связяхъ. Желѣз. подушка позволяетъ подъемному винту принимать три положенія; третье, самое близкое, необходимо при помѣщеніи на лафетѣ 12 ф. нарѣзной пушки и 1 п. короткаго единорога.

Примѣч. Къ лаф. Насвѣтвица положено приспособить въ передней части гнѣзда, для временнаго укрѣпленія въ нихъ осадной оси съ большими колесами, для перевозки лаф. съ наложеннымъ на него орудіемъ, внутри крѣпости, на осадномъ передкѣ и для установки его на верхахъ безъ помощи подъемной машины.

Всѣ лафета, съ желѣзною подушкою, 69 п. 30 ф. Углы возвышенія 24 ф. длинной пушки: отъ -80° до $+260^{\circ}$.

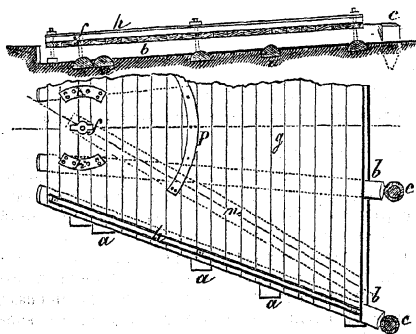

Досчатая настильная платформа состоитъ изъ 3 поперечныхъ пластинъ *a*, на которыхъ располагаются продольные лежни *b*. Лежни прирублены къ пластинамъ въ зубъ и прибиты гвоздями. За лежнями вбиты сваи *c*. Въ

переднемъ концѣ, въ лежнѣ врубается особый брусокъ, въ которомъ утверждается втулка, для шворня *f*. Настилку составляютъ 20 досокъ *g*; для скрѣпленія настилки служатъ откосныя доски *h*, связанныя съ лежнями болтами. Въ переднемъ концѣ платформы врѣзаны 2 чугунныя доски *k*, на которыя ставятся колеса лаф. На платформѣ утверждается поворотный брусь *m*, вращающійся на шворнѣ *f*; надъ поворотнымъ брусьемъ устанавливается лафетъ. Для наръзныхъ ор. даютъ платформѣ наклонъ въ 3°; для гладкихъ ор. она дѣлается горизонтальною.

2) *Лафетъ (системы Венловскаго)* для гладкостѣнныхъ ор. сухопутныхъ крѣпостей; онъ же для 30 ф. наръзныхъ пушекъ, системы Варендорфа. Лаф. сдѣланъ изъ кованаго желѣза; ча-

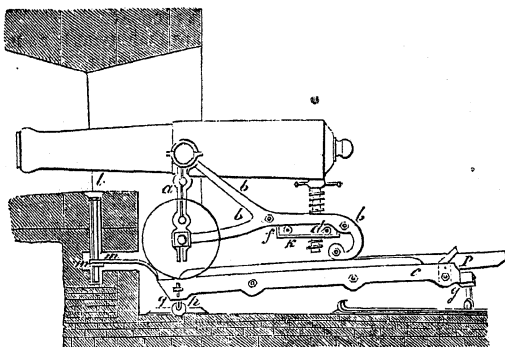

сти лафета: 2 колеса въ 21½ ф. въ діаметрѣ, ось; 2 стойки *a*, 2 упора *b*, соединенные между собою поперечными связями; деревянная подушка *k*, связанная болтами *d* и укрѣпленная подъ упорами на двухъ подвязкахъ *f*, надѣтыхъ на связи. Мѣдная матка, для подъемнаго винта, врѣзывается въ подушку и прикрѣпляется двумя болтами; для стрѣльбы подъ малыми углами возвышенія и для угловъ склоненія, на головку винта надѣвается окованный желѣзомъ колпакъ. По хоботовой части между упорами располагается: скользящій по среднему брусу платформы катокъ—для орудій имѣющихъ большой откатъ, или вертящійся валикъ—для орудій имѣющихъ малый откатъ.

Части желѣзной поворотной рамы: *c*—два крайніе, и *p*—средній, рельсы; двѣ заднія стойки съ раульсами *g*; рельсы соединены между собой поперечными связями; въ передней связи укрѣплены двѣ короткія стойки съ раульсами *h*, движущимися по дугообразнымъ выступамъ чугунной плиты *q*. Для номера,

протравляющаго запалъ, ставится въ промежуткахъ двойнаго средняго рельса тумба, которая затѣмъ снимается.

Примѣч. На черт. показана установка лаф. въ каменномъ казематѣ; для поворачиванія рамы, къ ней прикрѣпляется стрѣла *m*, черезъ которую проходитъ, пропущенный въ ступѣ амбразуры, шворень *l*; на полу каземата располагаются: дугообразныя желѣзныя полосы, по которымъ движутся задніе раульсы, а впереди—чугунная плита, по которой движутся передніе раульсы.

Лаф. можетъ быть установленъ наземляномъ вѣлгангѣ и тогда подъ поворотную раму дѣлается деревянное основаніе изъ трехъ лежней и площадки. Лаф. часто устанавливается, безъ поворотной рамы, на досчатой платформѣ, выше описанной, причемъ колеса его становятся на чугунныя доски платформы, а хоботъ опирается въ поворотный брусъ. Чтобы лаф. при откатѣ сохранялъ правильное положеніе, на ось его надѣваются 2 желѣзн. направляющія лапы, которыя, обнимая поворотный брусъ, не позволяютъ колесамъ браться въ сторону.

Для примѣненія этого лаф. къ 30 ф. парѣзной пушкѣ, въ немъ сдѣланы нѣкоторыя измѣненія и приспособленія, заключающіяся въ расширеніи хоботовой части и измѣненіи подъемной подушки.

3) *Деревянный высокій крепостной лафетъ* ¹⁾—состоитъ: изъ вертикальныхъ и наклонныхъ станинъ, средняго бруса, передней подушки и муфты между станинами, хоботовой подушки, деревянной оси съ чугунными колесами, мѣдной матки съ

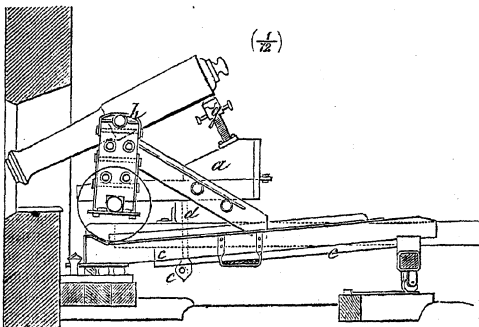

подъемнымъ винтомъ и различныхъ оковокъ. Лаф. эти, при установкѣ въ казематѣ, помѣщаются на деревянной поворотной рамѣ, изъ 3 продольныхъ брусевъ, изъ которыхъ крайніе поддерживаютъ колеса, а средній—хоботъ. Поворотная рама

¹⁾ Пренней конструкціи находятся въ небольшомъ числѣ.

опирается переднюю часть, окованную желѣзомъ, на ядра, уложенныя въ чугунныя дугообразныя желоба, придѣланныя къ передней площадкѣ основанія установки, а въ заднемъ концѣ имѣетъ катки, которыми стоитъ на дугообразныхъ желѣзныхъ полосахъ, придѣланныхъ къ деревяннымъ колодамъ, составляющимъ часть основанія установки. Чертежъ представляетъ такой лаф., приспособленный къ склонительной стрѣльбѣ изъ каземата. Приспособленіе, для склонительной стрѣльбы подъ угломъ до 32° , состоитъ въ слѣдующемъ: на средній брусъ лаф. прикрѣпляется клинъ *a* съ маткою, для подъемнаго винта. Къ нижней сторонѣ средняго бруса поворотной рамы, почти во всю длину его, до задняго поперечнаго бруса, прикрѣпляется деревянный клинъ *c*. На передній конецъ хоботовой подушки лаф. надѣвается желѣзное стремя *d*, обхватывающее съ боковъ хоботовую подушку лафета и средній брусъ рамы съ клиномъ *c*. Въ нижній конецъ стремени вставляется чугунный катокъ *e*. При откатѣ лаф. при выстрѣлѣ, катокъ *e*, прилегая къ клину *c*, препятствуетъ лаф. подыматься хоботовою частью. Для придаванія ор. угловъ склоненія отъ 4° — 16° , подъемный винтъ остается въ своемъ гнѣздѣ, въ среднемъ брусѣ лаф., и на него надѣвается колпакъ *g*; для угловъ склоненія отъ 16° до 20° , на средній брусъ лаф. устанавливается клинъ *a* и подъемный винтъ располагается въ немъ; для склоненія отъ 20° — 32° , на подъемный винтъ надѣвается колпакъ *g*. При производствѣ изъ ор. склонительной стрѣльбы, подъ угломъ большимъ 4° , на цапфы ор. должны быть наложены ладыги *h*.

Приспособленіе лафета къ карронадамъ. На средній брусъ надѣланы деревянные брусья, или подушки, съ чугунными гнѣздами; сквозь эти гнѣзда и вставленную между ними проушину карронады просовывается желѣзный болтъ, служащій осью вращенія ор. Лаф. устанавливается на настільной платформѣ.

V. Мортирные станки.

а) Станокъ для 6 д. нарѣзной mortarы, заряжаемой съ казенной части, состоитъ изъ: 2 станинъ *a*, сдѣланныхъ изъ котельнаго желѣза въ 0,75 д. толщиною; для помѣщенія цапфъ устроены гнѣзда, укрѣпленные снизу ладыгами; на ладыги накладываются паметки *b*. Станины связываются между собою 3 связными болтами съ муфтами. Для придаванія mortarѣ угловъ возвышенія, къ ней придѣлывается зубчатая дуга *c*, которая зубцами захватываетъ за шестерню, надѣтую на горизонтальную ось, проходящую сквозь станины и приводимую во вращеніе помощью рукоятки *d*. Въ передней части станка имѣется еще горизонтальная ось *f*, съ 2 катками; эти катки, находясь между станинами лафета, приходятся какъ разъ надъ час-

тями двойного поворотного бруса, лежащего на брусчатой платформе; катки не касаются бруса, находясь несколько выше его

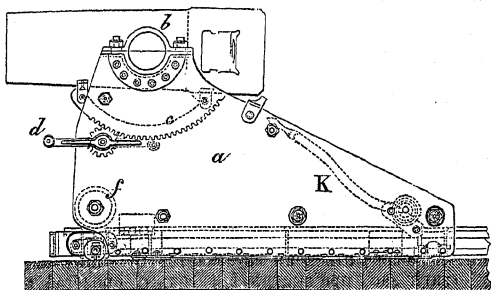

поверхности. В хоботѣ лаф. проходит ось, съ двумя эксцентриками и рычагомъ К; при подъемѣ этого рычага эксцентрическія колеса становятся на поворотный брусъ, а при дальнѣйшемъ вращеніи рычага хоботовая часть лафета отдѣляется отъ платформы, и вмѣстѣ съ тѣмъ лаф. переднюю часть становится на катки, опираясь такимъ образомъ на поворотный брусъ 4 колесами. В этомъ положеніи станокъ легко накатывается впередъ послѣ выстрѣла. Повороты въ стороны дѣлаются подвижаніемъ задняго конца поворотнаго бруса, на который устанавливаютъ лафетъ, какъ было сказано выше.

Всѣ эти станки приспособлены къ перевозкѣ ихъ вмѣстѣ съ ор.; для этого въ лобовой части каждой станины дѣлается вырѣзь, или гнѣздо съ подвязью, служащее для укрѣпленія въ немъ временной оси, на концы которой надѣваются высокія осадныя колеса; къ хоботу станка, подъ связные болты, подкладываются концы плоской желѣзной вилы, которая въ средней части своей имѣетъ желѣзную доску со шворневою воронкою. Этою доскою вила накладывается на шворень осаднаго передка. Помощью такого приспособленія станокъ этотъ перевозится въ осадной артиллеріи на большія разстоянія вмѣстѣ съ mortarю.

Примѣч. Въ настоящее время испытанъ и будетъ введенъ въ артилл-ію 8 д. mortarный станокъ, который предназначался вмѣстѣ и для 8 д. облегченной пушки. Система его одинакова съ вышеописанною, но, при стрѣльбѣ съ него, на платформу ставятся длинныя желѣзн. клинья, на которые взбѣгаютъ особыя наружныя колеса, укрѣпленныя въ передней части станка, для уменьшенія отката и для достиженія самонакатыванія послѣ выстрѣла. Къ станку сдѣланы приспособленія для возки его, вмѣстѣ съ орудіемъ, на 4 колесахъ.

б) Желѣзный станокъ для 6 д. mortarы, заряжаемой съ дула (системы капитана Дорошенко). Каждая станина составлена изъ 2 желѣзн. листовъ, толщиною въ 1,1 д., на-

ложенныхъ непосредственно одинъ на другой; къ основанію станинъ приклепаны, съ обѣихъ сторонъ, желѣзн. наугольники *b*; на верхнемъ ребрѣ станинъ расположены вырѣзы для

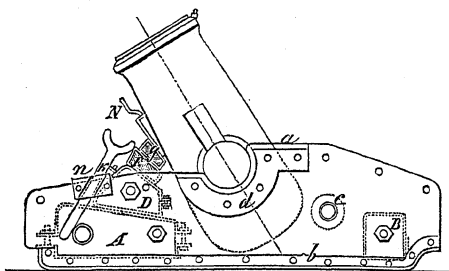

цапфъ мортиры, окруженные съ наружной стороны накладкою *d*; на гнѣзда наложены ладыги *a*. Станины связаны 4 болтами, пропущенными сквозь деревянные связныя подушки: переднюю *A*, заднюю *B* и распорный валикъ *C*. Съ задней стороны подушки *B* прибита бронзовая линейка съ дѣленіями, служащая для прицѣливанія мортиры. Крайніе болты имѣютъ костыли или наконечники, для надвиганія станка послѣ выстрѣла. Для придаванія мортирѣ опредѣленныхъ угловъ возвышенія, на переднюю связную подушку накладывается: большая градусная подушка *D*, удерживаемая на мѣстѣ болтомъ; на подушку *D* помѣщается средняя градусная подушка *E*, а на нее—малая подушка *G*; такимъ образомъ, когда станокъ стоитъ горизонтально, придаются мортирѣ углы возвышенія въ $26\frac{1}{2}^\circ$, 40° и $56\frac{1}{2}^\circ$; помощью желѣзнаго клина *N* и градусныхъ подушекъ можно придать мортирѣ углы въ 30° , $43\frac{1}{2}^\circ$, 45° и 60° . Когда мортира лежитъ непосредственно на передней связной подушкѣ, она имѣетъ уголъ возвышенія въ 3° . Для подыманія дульной части мортиры, въ переднемъ концѣ станка находятся колѣнчатая стойки *k*, скользяція въ гнѣздахъ *n*.

Мортирная платформа состоитъ изъ пластинъ, лежней и настильныхъ брусевъ; за лежнями вбиваются сваи. Для надвиганія мортиры послѣ выстрѣла служатъ желѣзныя полосы: двѣ переднія, вдѣланныя въ платформу, изъ которыхъ одна имѣетъ круглыя, а другая продолговатыя сквозныя отверстія, и двѣ продольныя, съ продолговатыми отверстіями. Сквозь проушины продольныхъ полосъ и одну изъ переднихъ, въ ея круглыя отверстія пропускаются шворни, удерживающіе продольныя полосы. При накатываніи станка, концы ломовъ упираютъ въ отверстія полосъ. Для поворотовъ въ стороны, служитъ подобная же дугообразная полоса.

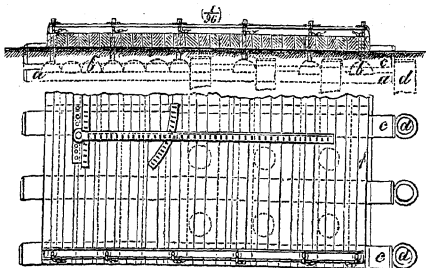

в) Мѣдные станки для 5 п. и 2 п. mortarь сходны между собою по устройству и разнятся только размѣрами. Главныя части станка: 2 станины А, изъ бронзы; 2 дубовыя связныя

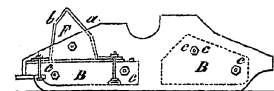

подушки В, скрѣпленныя со станинами желѣзными болтами с; на переднюю связную подушку накладывается боевая подушка F, посредствомъ которой можно при-

давать mortarь возвышеніе въ 45° и 60° , смотря потому будетъ ли подушка обращена къ mortarь стороною а или b; если mortarь опустить на подушку В, то она получаетъ уголъ возвышенія въ 5° . Кромѣ градусной подушки F, къ станку принадлежатъ еще двѣ подушки, для угловъ возвышенія въ 15° и 30° . Для удобнѣйшаго передвиганія станка на платформѣ, помощью ломовъ, передній и задній болты имѣютъ на наружныхъ концахъ ко-стыли съ муфтами, подѣ которыя подхватываютъ ломами.

Примѣч. Описанные станки употребляются только для мѣдныхъ mortarь; чугуныя 5 п. и 2 п. mortarь имѣли прежде чугуныя станки, одинаковаго чертежа съ бронзовыми, но эти болѣе не употребляются; въ настоящее время для 3 п. чугунной mortarь принять желѣзный станокъ, одинаковаго устройства со станкомъ 6 д. mortarь, заряжаемой съ дула.

Mortarная платформа. Для гладкостѣнныхъ mortarь 5 п. и 2 п. полагаются брусчатая настільныя платформы двухъ

родовъ: для стрѣльбы полными зарядами и для стрѣльбы уменьшенными зарядами. Первая состоитъ изъ

4 продольныхъ лежней а и 20 стувьевъ b, изъ настільныхъ брусьевъ с, 9 досокъ наклонной плоскости d, 4 откосныхъ брусьевъ и 4 переднихъ и заднихъ подпорныхъ брусковъ f; настільныя брусья скрѣпляются съ лежнями посредствомъ бол-

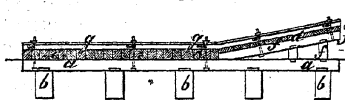

товъ и пожиминъ, или брусковъ *g*. Въ передней части платформы утверждается шворень, въ который упирается мортирный станокъ. Вторая платформа не имѣетъ наклонной части и состоитъ изъ 4 укороченныхъ лежней, 12 стувьевъ, 24 настильныхъ брусевъ, съ принадлежащими къ нимъ частями.

г) Желѣзный станокъ для $\frac{1}{2}$ п. гладкостѣнной мортиры (системы капит. Дорощенко). Каждая станина *A* сдѣлана изъ желѣзнаго листа, толщиной въ $\frac{3}{4}$ д.; къ основанію каждой станины приклепанъ угольникъ *b*. Станины связаны между собою 4 болтами *c*, изъ которыхъ два передніе проходятъ сквозь переднюю связную подушку *d*, а остальные два—сквозь распорочные ва-

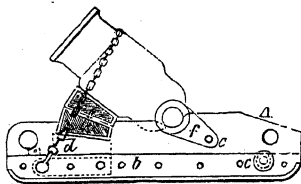

лики: средній и задній. Передній и задній болты имѣютъ наконечники, для передвиганія и переноски мортиры. Мортира цапфами кладется въ боевые гнѣзда станинъ и укрѣпляется въ нихъ накладнымъ стременемъ *f*, укрѣпленнымъ на болтѣ. Въ передней части станинъ имѣется вырѣзь для помѣщенія градусныхъ подушекъ; ихъ три: 15° , 30° и 45° . Мортира, опущенная на переднюю связную подушку, имѣетъ уголъ возвышенія въ 6° ; посредствомъ желѣзнаго клина, прикрѣпленнаго съ свободному концу цѣпи, удерживающей мортиру, можно придавать ей углы возвышенія отъ 7° до 12° . Въ верхнихъ углахъ станинъ имѣются круглые вырѣзы, для продѣванія рычаговъ при переноскѣ мортиры.

д) Деревянный станокъ для 6 ф. Кегорновой мортиры. Онъ состоитъ изъ толстой дубовой доски, имѣющей на концахъ желѣзныя обоймы и скобы съ пробоями. По срединѣ доски имѣется выемка для казенной части мортиры, по сторонамъ которой расположены утопленные ладыги, покрываемыя шарнирными наметками. Для придаванія мортирѣ угловъ возвышенія, служитъ градусная дуга, которая однимъ концемъ сочленена посредствомъ шарнира съ мортирою, а другимъ—проходитъ въ прорѣзь станка, надъ которымъ утверждена желѣзная планка съ двумя нажимными лапками; чрезъ лапки проходитъ болтикъ съ барашкомъ, посредствомъ котораго дуга можетъ быть зажата и удерживаема въ равновѣсїи во всякомъ положенїи.

е) Станокъ для ручной 3 ф. мѣдной мортирки. Мортирка утверждается на деревянномъ прикладѣ *b*, состоящемъ изъ четырехграннаго бруска, оканчивающагося длиннымъ округленнымъ древкомъ, по длинѣ котораго проходитъ шнуръ

•

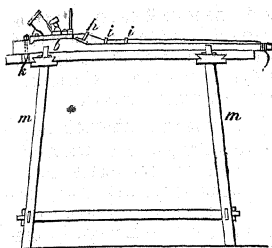

отъ ударнаго молотка; веревка эта проходитъ сквозь планку съ ушкомъ *h* и два винта съ ушками *i*. Сквозь передній конецъ приклада пропущенъ болтъ *k*, оканчивающійся остриемъ, служащимъ къ правильной установкѣ мортирки на скамьѣ *m*, если эта послѣдняя употребляется для стрѣльбы изъ орудія.

ж) Нѣкоторые данныя конструкции мортирныхъ станковъ.

	Мѣдныхъ.		Желѣзныхъ.			Деревянныхъ.		
	5 п.	2 п.	6 дюйм.		1/2 п.	3 п.	6 ф.	3 ф.
			Съ кар. частп.	Съ угъл. пош.				
Длина станка въ дюйм.	64	58	81	78	32,5	73	30	—
Ширина станка въ дюйм.	28,5	23,9	33	30,3	16	37	10	—
Вѣсъ станка въ пудахъ.	63,23	44,3	74,3	62	4,6	72,3	1,3	съ мортирою. 1,2

Д. АРТИЛЛЕРІЙСКІЙ ОБОЗЪ.

I. Батарейный обозъ.

а) Б-рейная повозка — устроена по образцу повозки полковаго обоза. Она назначается для возки: 1) запасныхъ вещей полевой арт-ии: колесъ, косяковъ, спицъ, запасныхъ осей и т. п., и 2) лабораторнаго, шанцеваго и мастерскаго инструмента, за исключеніемъ тѣхъ кузнечныхъ инструментовъ, кои возятся на походной кузницѣ стараго образца. Повозку составляютъ: *передокъ*, *задній ходъ* и *коробъ*. Передокъ состоитъ изъ: желѣзной оси съ деревянною накладкой, 2 колесъ діаметромъ въ 4 ф., дышла, 2 вагъ (постоянной и привязной) брусчатой рамы и желѣзнаго шворня. Задній ходъ составляютъ: ось съ накладкою, 2 колеса (одинаковыхъ размѣровъ съ передними), платформа—изъ продольныхъ грядокъ и поперечницъ, соединенная подвѣзями съ осью накладкой. Въ перед-

ней части рамы вдѣлана шворневая воронка, надѣваемая на шворень передка; въ верхній конецъ шворня закладывается засовъ съ цѣпочкою, препятствующій воронкѣ соскакать съ

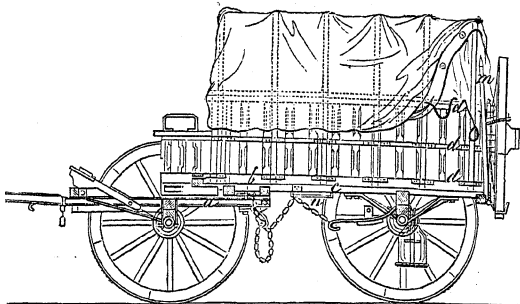

шворня. Коробъ имѣетъ бока, образованные, каждый, изъ 3 продольныхъ брусевъ, связанныхъ 26 вертикальными стойками; передняя часть понижена и образуетъ сидѣнье для ѣздоваго; задній щитъ, для удобства нагрузки и разгрузки, можетъ откидываться внизъ. Коробъ прицѣпляется къ платформѣ желѣзн. стойками и болтами; внутренность короба обивается $\frac{1}{2}$ д. досками или же обшивается плетенкою изъ лозы или корней. На коробъ накладывается парусинный брезентъ, пропитанный особымъ составомъ; онъ натягивается на дубовыя дуги и надѣвается прорѣзами на пробои, прикрѣпленные къ верхнему ребру короба. Черезъ пробои пропускается веревка, концы которой имѣютъ петли, для продвѣванія замка. Повозка имѣетъ задніе упоры *m*, которые опускаются при подъемѣ на гору; тормазъ съ цѣпью служитъ для торможенія лѣваго задняго колеса, при спускѣ съ горы.

Вѣсъ не нагруженной повозки	37 п.
Вѣсъ всего груза, считая ѣздоваго и запасный фуражъ.	70 п.
Общій вѣсъ — 107 пуд.; на каждую лошадь	26,7 п.

б) Полевая походная кузница—состоитъ изъ желѣзной оси съ колесами, на которой утверждена деревянная рама съ оглоблями. На рамѣ располагается, сзади, горно *a* съ воздухо-двнымъ, утвержденномъ на желѣзн. стойкахъ *c*, мѣхомъ *b*; въ передней части рамы расположенъ ящикъ *d*, для поклажи кузнечнаго инструмента, запаснаго желѣза, подковъ, гвоздей и т. п. На походной кузницѣ возятся: наковальня со ступомъ, инструменты и уголь; все это покрывается пропитаннымъ парусиннымъ брезентомъ; къ кузницѣ приспособленъ тормазъ

съ цѣпью, которая однимъ концемъ пристегивается къ желѣзной вагѣ, придѣланной къ оглоблѣ.

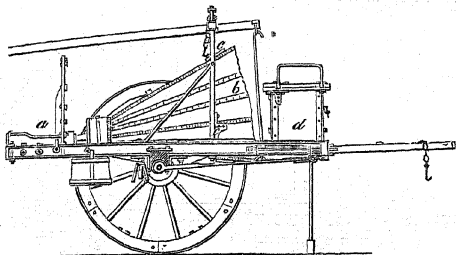

Всѣзъ походной кузницы, не нагруженной 27 п. 29 ф.
Длина кузницы съ оглоблями 19 ф. 6 л.

Переносная кузница (системы Рейтгейма) — въ послѣднее время испытана въ нашей арт-ии и введена въ употребленіе въ скоростр. б-реяхъ. Она состоитъ изъ желѣзнаго горна, расположеннаго на небольшихъ стойкахъ надъ цилиндрическимъ воздуходувнымъ мѣхомъ двойнаго дѣйствія, заключенномъ въ желѣзн. цилиндрическомъ кожухѣ. Посредствомъ рукояти, мѣхъ приводится въ движеніе, и дутье, чрезъ наружную воздухопроводную трубу, сообщается сопели горна. Въ случаѣ надобности, горнъ можетъ быть снятъ съ кожуха, причемъ развинчивается воздуходувная труба. Новая кузница возится, вмѣстѣ съ запасными вещами, въ б-рейной повозкѣ.

Всѣзъ переносной кузницы—6 п. 20 ф.

II. Обозъ полевыхъ арт-ихъ парковъ ¹⁾.

Парковая повозка (построенная по чертежу Арт-аго комитета)—состоитъ изъ: передка, задняго хода и короба, къ нему

¹⁾ Летучіе арт-іе и концо-арт-іе паркы состоятъ исключительно изъ зарядящиковъ, одинаковой конструкціи съ полевыми (см. стр. 23); подвижные паркы въ настоящее время имѣютъ особую дышловую парковую повозку, которую, однакъжъ, по нормальному устройству подвижныхъ парковъ, предполагается замѣнить четырехколеснымъ зарядящ. ящикомъ, по окончательномъ рѣшеніи вопроса объ устройствѣ этихъ ящиковъ для полевыхъ б-рей. Летучимъ и подвижнымъ паркамъ придаются: парковая повозка, для возки инструментовъ и запасныхъ вещей, и походная кузница.

прикрѣпленнаго. *Передокъ* составляютъ: желѣзная ось съ подушкою и 2 колесами, діаметромъ въ 4 ф.; рама, состоящая изъ сницъ и поперечины; шворень съ чекою, укрѣпленный между сницами; 2 ваги съ вальками, дышло и сидѣнье для ѣздоваго, утвержденное на 4 желѣзн. стойкахъ. *Задній ходъ* составляютъ: ось съ подушкою и колесами, одинаковыми съ передними, платформа изъ четырехъ грядокъ, связанныхъ подушками и покрытыхъ настилкою; между средними грядками плат-

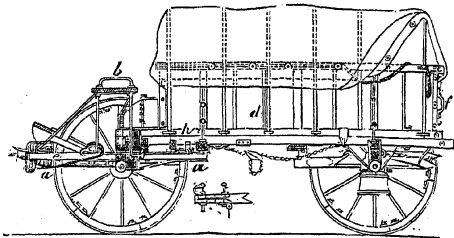

формы утверждена шворневая воронка. *Коробъ*—съемный; онъ имѣетъ вертикальныя стѣнки и откидной задній щитъ; впереди коробка—небольшой ящикъ, для конской принадлежности. Повозка покрывается по дугамъ холщевымъ пропитаннымъ или окрашеннымъ брезентомъ; въ нее запрягаются 4 лошади, въ рядъ или съ однимъ уносомъ.

Вѣсъ повозки—43 п. Нормальный грузъ арт-ой тяжести—35 п., а вмѣстѣ съ вѣсомъ ѣздоваго (6 п.) и вѣсомъ 3-хъ-дневнаго фуража на 4 лошади (9 п.), всего 70 п.; полный вѣсъ нагруженной повозки—113 п.; грузъ на лошадь—28 $\frac{1}{4}$ пуд.

III. Обозъ осадной артиллеріи.

Кромѣ лаф. и передковъ къ нимъ, въ осадной арт-ии полагаются слѣдующія повозки: а) *парковая повозка*—для перевозки пороха въ бочкахъ, полевыхъ зарядовъ и другихъ мелкихъ вещей; б) *осадныя дроги*—для возки $\frac{1}{2}$ п. мортиръ съ ихъ станками (по 4 мортиры со станками на однѣхъ дрогахъ), снарядовъ, подъемныхъ машинъ, платформъ и вообще всего парковаго имущества; въ дроги запрягаются 4 или 6 лошадей; в) *тельжка*—для развозки снарядовъ по траншеямъ, и г) *походная кузница*.

Е. СТРЕЛЬБА ИЗЪ АРТ-ИХЪ ОРУДИЙ.

І. Различные роды выстрѣловъ.

а) **Отлогій** — противъ открытой цѣли, наибольшимъ зарядомъ, при углѣ возвышенія,



соотвѣтственномъ разстоянію. Отлогій выстрѣлъ называется *прямымъ* (А) — когда ось орудія направлена въ поражаемый предметъ, и *прицѣльными* (В) — когда ось орудія направлена выше предмета цѣли.

зывается *прямымъ* (А) — когда ось орудія направлена въ поражаемый предметъ, и *прицѣльными* (В) — когда ось орудія направлена выше предмета цѣли.

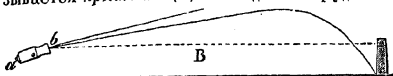

орудія направлена выше предмета цѣли.

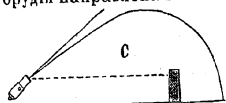

б) **Навѣсный** (С) — преимущественно противъ цѣли закрытой, при большихъ углахъ возвышенія, зарядами соотвѣтственными разстоянію.

в) **Перекидной** (Е) — противъ цѣли, закрытой спереди, если

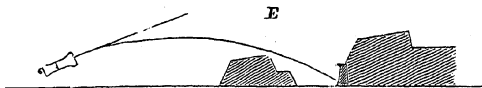

желаютъ, чтобы снарядъ попадалъ въ предметъ, перелетѣвъ на опредѣленномъ разстояніи черезъ гребень закрытія. Этотъ выстрѣлъ требуетъ присканія сочетанія угла возвышенія и величины заряда.

Всѣ три рода выстрѣловъ свойственны, какъ нарѣзнымъ,

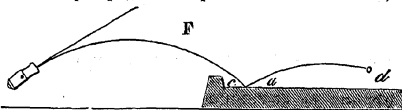

такъ и гладкостѣннымъ ор. Такъ какъ круглые снаряды даютъ правильные рикошеты, то перекидные выстрѣлы этими снарядами употребляются для рикошетирования валганга, и тогда самая стрельба называется *рикошетною* (F).

г) **Настильно-рикошетный** (D) — исключительно изъ гладкост. орудій, большимъ зарядомъ, при малыхъ углахъ возвышенія, противъ открытой цѣли, которую снарядъ долженъ встрѣтить послѣ нѣсколькихъ рикошетовъ.

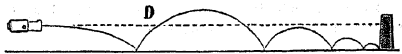

которую снарядъ долженъ встрѣтить послѣ нѣсколькихъ рикошетовъ.

II. Употребленіе различнаго рода выстрѣловъ.

а) Стрѣльба прицѣльная.

1) *Изъ полевыхъ орудій*—производится почти исключительно противъ войскъ и только въ рѣдкихъ случаяхъ для разрушенія прикрытій. *Обыкновенная граната* или шароха съ ударною трубкой есть снарядъ, назначенный для дѣйствія на самыя дальнія разстоянія, а также для всѣхъ тѣхъ случаевъ, когда стрѣльба производится не по войскамъ, а по какимъ бы то ни было другимъ предметамъ. *Картечная граната*, съ дистанц. трубкою, употребляется: при дѣйствіи противъ застрѣльщиковъ, безпокоящихъ б-рею; при дѣйствіи противъ войскъ на мѣстности, на которой снаряды вязнуть и дѣйствіе ударныхъ трубокъ становится ненадежнымъ; противъ войскъ, расположенныхъ въ укр-іяхъ или за мѣстными закрытіями. *Употребленіе картечи* ограничивается собственно обороною ор., въ случаѣ атаки пѣхоты или кав-іи на б-рею, съ разстояній непревосходящихъ 150, много 200 саж.—При недостаткѣ картечи можно замѣнить ее картечною гранатой съ дистанціонною трубкою, установивъ трубку на нуль; тогда разрывъ будетъ происходить въ разстояніи отъ 20 до 40 саж. отъ дула. Если придется замѣнить картечь снарядомъ съ ударною трубкою, то на разстояніи отъ 70—100 саж. надо цѣлить, поставивъ прицѣль на нуль, а на ближайшія разстоянія—въ землю, чтобы снарядъ падалъ впереди цѣли. Въ полевомъ бою могутъ представляться случаи, дающіе поводъ къ открытію огня съ значительныхъ разстояній; но въ большей части случаевъ бываетъ возможно открывать огонь съ разстоянія около $1\frac{1}{2}$ версты.—Начинать стрѣльбу надо не торопливо, тщательно прицѣливая ор. и наблюдая за полетомъ снарядовъ. Пристрѣливаніе полевыхъ ор. значительно облегчается тѣмъ обстоятельствомъ, что стрѣльба одновременно производится противу одной и той же цѣли изъ нѣсколькихъ ор., стоящихъ рядомъ; такъ что результаты стрѣльбы одного изъ ор. могутъ служить полезнымъ указаніемъ для другихъ. Уклоненіемъ вправо или влево цѣлика прицѣла можно принимать во вниманіе не только деривацію снарядовъ, но и боковыя движеніе непр-ля.—Если непр-ія войска слѣдуютъ по длинному дефиле, то, для обстрѣливанія его на всемъ протяженіи, надо стрѣлять изъ разныхъ ор. б-рей одновременно подъ разными углами возвышенія; также слѣдуетъ поступать, когда приходится стрѣлять противъ войскъ, показывающихся на короткое время, или противъ поѣздовъ желѣзной дороги и т. п.; при этомъ не только возвышенія, но и направленія орудій б-рей могутъ быть различны; стрѣлять можно залпами—б-реею или див-нами.

2) *Изъ скорострѣльныхъ орудій*. Скоростр. ор. назначаются главнымъ образомъ для стрѣльбы противъ открыто стоящихъ

войскъ; но стрѣльба изъ нихъ противъ войскъ закрытыхъ спеди тоже возможна, за исключеніемъ тѣхъ случаевъ, когда эти войска занимаютъ строенія, лѣсъ и т. п. Если же войска прикрыты брустверомъ полевого укр-ія, ложиною и т. п., и если они находятся на разстояніи не меньшемъ 600 саж. отъ ор., то крутизна траекторія пуль, выстрѣленныхъ изъ скорострѣльнаго ор., оказывается достаточною. Если есть возможность видѣть паденіе пули или наблюдать результаты стрѣльбы, то условія стрѣльбы изъ этихъ ор. во многихъ отношеніяхъ подходятъ къ условіямъ стрѣльбы изъ полевыхъ ор. Здѣсь однакоже необходимо во время самой стрѣльбы боковое передвиженіе основной рамы со стволами, иначе пули летѣли бы слишкомъ кучно и попадали бы безъ пользы по нѣскольکو въ одинъ предметъ. Также при цѣли, движущейся перпендикулярно выстрѣламъ, необходимо бываетъ не спускать, по мѣрѣ возможности, линію прицѣливанія съ цѣли въ продолженіи стрѣльбы, такъ что требуется частое измѣненіе наводки ор.—скачками. Если нѣтъ возможности видѣть паденія пули или судить о ихъ дѣйствиіи по замѣшательству въ непр-льскихъ рядахъ, то даже зная точную дистанцію и взявъ высоту прицѣла изъ таблицы, нельзя имѣть увѣренности въ томъ, что пули не пролетятъ мимо цѣли, такъ какъ при одной и той же высотѣ прицѣла могутъ получиться разныя среднія дальности, въ зависимости отъ разныхъ обстоятельствъ, сопровождающихъ стрѣльбу. Если для успѣшной стрѣльбы изъ всякаго ор. знаніе свойствъ его и умѣнья принаровиться къ разнымъ обстоятельствамъ необходимы, то для стрѣльбы изъ скоростр. ор. эти условія успѣха еще болѣе важны.

3) *Изъ осадныхъ орудій*—прицѣльная стрѣльба производится: 1) для бомбардированія города или крѣпости и обстрѣливанія крѣпостныхъ верковъ, для чего закладываются б-реи обложенія; 2) для демонтированія крѣпостныхъ ор. и заваливанія амбразуръ; 3) для обваливанія земляныхъ насыпей; 4) для пробиванія бреши въ каменныхъ, деревянныхъ и броневыхъ одеждахъ; 5) для пораженія войскъ внутри крѣпости или во время вылазокъ. Для всѣхъ этихъ дѣйствиіи, кромѣ послѣдняго, назначается *граната съ ударною трубкою*; для пораженія войскъ предпочтительнѣе *картечная граната* съ дистанціонною трубкою. Картечью стрѣляютъ длинныя ор. только противъ открытыхъ войскъ, при необходимости скорой стрѣльбы не дальше 200 саж.—*Бомбардированіе* можетъ производиться съ разстоянія наибольшей дальности ор.: горизонтальная дальность бомбъ вводимыхъ у насъ стальныхъ 24 ф. пушекъ дальняго боя составляетъ около 7½ верствъ; для 8 д. облегченныхъ пушекъ эта дальность составляетъ 5 верствъ; для короткихъ 24 ф. пушекъ, для мортиръ и пушекъ меньшихъ калибровъ—около 4 верствъ. Углы возвышенія выходятъ велики: 20°—25°, и выстрѣлъ пере-

ходить въ навѣсный. *Демонтированіе орудій* стрѣльбою въ амбразуру есть дѣло трудное; легче удастся засыпать амбразуры, попадая въ ихъ щеки. Гранаты, меньшія 12 ф. калибра, для этого не годятся. Всѣмъ другимъ ор. слѣдуетъ предпочитать 24 ф. пушку; хорошая стрѣльба изъ этого ор. можетъ производиться съ разстояній не превышающихъ $1\frac{1}{2}$ верстѣ. При выборѣ мѣста для демонтирныхъ б-рей обыкновенно стараются, чтобы направленіе ихъ выстрѣловъ было не перпендикулярно, а нѣсколько косвенно къ направленію линіи огня обстрѣливаемыхъ верковъ; чрезъ это обороняющемуся труднѣе отвѣчать на выстрѣлы, особенно если онъ стрѣляетъ чрезъ амбразуры. Чтобы препятствовать починкѣ амбразуръ или перемѣнѣ подбитыхъ ор. на земляныхъ веркахъ, надо стрѣлять картечными гранатами, съ дистанціонными трубками. *Дѣйствіе противъ земляныхъ насыпей* можетъ имѣть цѣлью сдѣлать ихъ удобовосходимыми или совершенно срыть ихъ. Если брустверъ состоитъ изъ песку, то его нельзя срыть никакими выстрѣлами. Брустверъ изъ глинистой земли или чернозема можетъ быть разрушенъ только дѣйствіемъ пушекъ 8 д. или близкаго калибра; дѣйствіе бомбъ 24 ф. пушки не достаточно для этого; этимъ ор. можно достигнуть только нѣкотораго пониженія бруствера и образованія удобовосходимаго обвала. Брустверъ изъ земляныхъ мѣшковъ можетъ быть разрушенъ 24 ф. и даже 12 ф. пушкою. Дѣйствіе 12 ф. пушки на земляныя насыпи слабо; ор. меньшихъ калибровъ не должны быть употребляемы для этой цѣли. *Пробиваніе бреши* въ самыхъ прочныхъ каменныхъ одеждахъ рововъ, если эти одежды открыты, всегда можетъ быть исполнено дѣйствіемъ 24 ф. пушекъ; даже 12 и 9 ф. пушки могутъ быть съ успѣхомъ употребляемы на брешь-б-реяхъ. При одеждахъ средней прочности, за недостаткомъ другихъ ор., можетъ быть употребляема 4 ф. пушка; большіе калибры выгоднѣе для полученія удобовосходимаго обвала. Опыты показали, что можно пробивать брешь даже съ 500 саж., но обыкновенно съ такого дальняго разстоянія нельзя видѣть ясно стѣнки. Разрушеніе отдѣльно стоящихъ каменныхъ стѣнъ и построекъ, достаточно открытыхъ для возможности производства прицѣльнаго выстрѣла, можетъ быть исполнено съ огромныхъ разстояній: бывали примѣры успѣшнаго разушенія каменныхъ фортовъ ор. 8 д. и 6 д. калибровъ съ разстоянія около $3\frac{1}{2}$ верстѣ. *Противъ деревянныхъ построекъ* можно дѣйствовать даже 4 ф. калибромъ; гранаты съ зажигательными кусками предпочтительнѣе обыкновенныхъ. *Противъ желѣзныхъ броневыхъ построекъ*, имѣющихъ толщину болѣе 3 д., слѣдуетъ употреблять 8 д. пушку; при толщинѣ брони меньшей 3 д. употребленіе 24 ф. пушки предпочтительнѣе. При стрѣльбѣ стараются нѣсколько разъ попасть въ одно мѣсто и затѣмъ, произведя замѣтныя поврежденія въ нѣсколь-

нихъ мѣстахъ, стрѣляютъ залпами для полученія сквозной борозды. Для дѣйствія *противъ войскъ* годятся всякія ор. и всякіе снаряды, кромѣ зажигательныхъ и свѣтящихся; главными же средствами для пораженія войскъ служатъ: скоростр. орудія, мортиры малаго калибра, картечь и картечная граната съ дистанц. трубкою.

4) При оборонѣ *сухопутныхъ крѣпостей* прицѣльными выстрѣлами дѣйствуютъ: 1) для обстрѣливанія лагеря, парковъ и складовъ осаждающаго; 2) для демонтированія осадныхъ ор.; 3) для обстрѣливанія подступовъ атакующаго, головъ этихъ подступовъ и сапныхъ работъ; 4) для пораженія войскъ атакующаго.—Для первыхъ трехъ изъ вышесказанныхъ дѣйствій назначается граната съ ударною трубкою; гладкія ор., имѣющіяся въ крѣпостяхъ, могутъ принять участіе въ обстрѣливаніи осадныхъ б-рей и подступовъ гранатами съ деревянными трубками прирѣзанными по дистанціи. Для пораженія войскъ, главными снарядами служатъ: картечь и картечная граната съ дистанціонною трубкою. Противъ дальнихъ осадныхъ б-рей, если положеніе ихъ совершенно скрыто отъ обороняющагося, лучше не тратить снарядовъ; если же эти б-реи сколько нибудь видны, то ор., назначаемыя для стрѣльбы противъ нихъ, должны быть поставлены не на валганкахъ верковъ, а за валами, такъ чтобы они не были видны осаждающему. Для дѣйствія по демонтируемымъ б-реямъ атакующаго назначаются 8 д. и 24 ф. пушки; чтобы препятствовать починкѣ амбразуръ или перемѣнѣ подбитыхъ ор., слѣдуетъ стрѣлять: съ разстояній не большихъ 300 саж.—картечью, а съ большимъ—картечною гранатою съ дистанц. трубкою, наблюдая, чтобы полетъ былъ довольно крутой и снаряды рвалися надъ гребнемъ бруствера. Противъ головъ подступовъ можно дѣйствовать или изъ крѣпостныхъ ружей или изъ 12 ф. пушки гранатами съ трубкою съ чекою. Изъ орудій исходящихъ угловъ можно обстрѣливать зигзаги подступовъ, причемъ нарѣзные ор. дѣйствуютъ прицѣльно, а гладкостѣнные—настильно-рикошетно. Ор., назначаемыя на оборону рововъ, исключительно стрѣляютъ картечью; лучше всего для этой цѣли назначать 1 пуд. единороги и 96 ф. карронады; за неимѣніемъ ихъ употребляются 36 ф. и 24 ф. карронады и $\frac{1}{2}$ п. единороги. При оборонѣ бреши, ретраншаменты и т. п. во время штурма употребляются тоже гладкія ор.: стрѣляютъ, такъ называемую, настильною картечью изъ 5 п. мортиры на разстоянія отъ 50 до 100 саж. и изъ 2 п. мортиры на разстоянія отъ 50 до 75 саж. Въ нашихъ крѣпостяхъ, на случай штурма, полагается выкатывать изъ казематированныхъ траверсовъ $\frac{1}{2}$ п. мѣдные единороги, для дѣйствія картечью. При отраженіи штурма ружейный огонь и огонь скоростр. б-рей суть средства едва ли не болѣе дѣйствительныя всѣхъ остальныхъ.

5) При оборонѣ *приморскихъ б-рей* въ случаяхъ: 1) бомбар-

дированія крѣпости съ дальнихъ разстояній, 2) обстрѣливанія верковъ съ близкихъ разстояній и форсированія переходовъ и 3) при производствѣ непр-лемъ десантовъ. Атака приморскихъ укрѣпленій возможна только броненоснымъ флотомъ. Если флотъ этотъ держится на очень большомъ разстояніи, то не слѣдуетъ тратить дорогихъ выстрѣловъ изъ 8, 9 и 11 д. пушекъ; въ этомъ случаѣ къ огню мортиръ можно присоединить развѣ стрѣльбу изъ 24 ф. пушекъ, для дѣйствія по палубамъ судовъ. При положеніи флота на ближнихъ и среднихъ разстояніяхъ, 600—1000 саж., снаряды 8, 9 и 11 д. пушекъ могутъ повреждать борты броненосныхъ судовъ, пробивая ихъ съ одного выстрѣла или разрушая ихъ дѣйствіемъ нѣсколькихъ снарядовъ, попадающихъ близко другъ къ другу. На разстояніяхъ, не преѣсходящихъ 400 саж., брони судовъ могутъ быть повреждаемы и даже пробиваемы снарядами 3 п. бомбовой пушки. Ор. меньшія 24 ф. п. дѣйствуютъ только по канонирскимъ лодкамъ и десантнымъ судамъ. Разстоянія непр-льскаго флота оцѣниваются или по знакамъ, выставленнымъ на водѣ, или самою стрѣльбою. Въ крѣпостяхъ, имѣющихъ нѣсколько передовыхъ фортовъ, оцѣнка разстояній непр-льскихъ судовъ можетъ производиться при помощи оптическихъ приборовъ—*индикаторовъ*; показанія ихъ передаются изъ одного пункта въ другіе электрическимъ телеграфомъ. Если представимъ себѣ, что обстрѣливаемая поверхность моря раздѣлена на квадраты, на планѣ обозначенные №-ми, то изъ показаній двухъ индикаторовъ легко опредѣлить № квадрата, въ которомъ находится судно. Если предварительно для каждаго ор. опредѣлены будутъ направление и уголъ возвышенія, для стрѣльбы изъ него въ каждый квадратъ, то по показанію индикаторовъ можно будетъ сосредоточивать огонь орудій на непр-льское судно, вовсе не видя по прицѣлу на предметъ цѣли, который можетъ быть невидимъ съ б-рей, вслѣдствіе дыма и другихъ причинъ. Такой способъ стрѣльбы называется: *сосредоточенною стрѣльбою, или дѣйствіемъ по невидимой* для наводящаго ор. *цѣли*.

б) Стрѣльба навѣсная изъ мортиръ производится въ крѣпостной и береговой войнѣ: 1) противъ войскъ, 2) противъ предметовъ вооруженія крѣпостныхъ верковъ, пороховыхъ погребовъ и т. п., 3) противъ городскихъ и крѣпостныхъ строеній, 4) противъ сводчатыхъ прочныхъ построекъ, 5) противъ воен. судовъ. Первому назначенію, на разстояніяхъ: большихъ 200 саж.—лучше всего удовлетворяетъ 2 п. гладкая и нарѣзная мортиры меньшаго изъ употребляемыхъ калибровъ, т. е. 6 д.; на разстояніяхъ отъ 100 до 200 саж.—преимущество принадлежитъ $\frac{1}{2}$ п. гладкой мортирѣ; на разстояніяхъ отъ 20 до 100 саж.—6 ф. гладкой мортирѣ; на разстояніяхъ отъ 20 до 75 саж.—3 ф. мортирѣ; на разстоянія меньшія 20 саж. бросаются рукою ручныя 3 ф. гранаты. Для дѣйствія противъ войскъ на

малыя разстоянія, изъ гладкихъ мортиръ большаго калибра употребляются различнаго рода картечи: *гранатная*—при углѣ въ 45°, изъ 3 п. и 2 п. мортиръ, на разстоянія отъ 120 до 150 саж.; *чугунная*—изъ чугунныхъ пуль, ядеръ и осколковъ, подъ угломъ въ 60°, на разстоянія отъ 60 до 80 саж.; *каменная*—изъ 3 п. мортиры, подъ угломъ въ 60°, на разстоянія отъ 40 до 60 саж.

Для обстрѣливанія верковъ, на разстоянія болѣе 500 саж., слѣдуетъ употреблять только нарѣзные мортиры 8 д. и 6 д.; при разстояніяхъ меньшихъ 500 саж. можно пользоваться и гладкими 2 п. и 3 п. мортирами; наконецъ, при разстояніяхъ неболѣе 200 саж.—можетъ служить и 1/2 п. мортира. Для бомбардированія города съ очень далекихъ разстояній, употребляются нарѣзные мортиры, кромѣ того: 2 п. гладкія мортиры—съ 1100 саж., и 3 п.—съ 900 саж.; первыя—предпочтительнѣе. Для разрушенія сводчатыхъ построекъ, назначается 8 д. мортира. Навѣсно брошенные бомбы большихъ калибровъ могутъ представить большую опасность для воен. судовъ. Одной бомбы, пробившей палубу и разорвавшейся внутри судна, можетъ быть достаточно, чтобы заставить судно выйти изъ боевой линіи. Въ береговой войнѣ гладкія мортиры, если и могутъ быть употребляемы, то лишь за недостаткомъ нарѣзныхъ. Что касается нарѣзн. мортиръ, то мортиры большихъ калибровъ, 9 д. и 11 д., должны быть предпочитаемы мортирамъ меньшихъ калибровъ.

в) Стрѣльба перекидная. Б-реи, назначенныя для обстрѣливанія валганговъ крѣпостныхъ верковъ, располагаются: либо на продолженіи ихъ линіи огня, и тогда называются *анфиладными*, либо, чтобъ направленіе выстрѣловъ было косвенно къ линіи огня обстрѣливаемого валганка; б-реи же, находящіяся въ тылу его, получаютъ названіе *анфиладно-тыльныхъ*. Для вооруженія тѣхъ и другихъ б-рей, могутъ быть назначены всѣ нарѣзные ор., не исключая и 4 ф. пушки. Слабое разрушительное дѣйствіе не мѣшаетъ достиженію успѣха, потому что для поврежденія платформъ и лафетовъ, для пораженія прислуги и т. п., оно совершенно достаточно даже у 4 ф. пушки. Во всякомъ случаѣ, главнымъ орудіемъ на этихъ б-рейхъ должна служить короткая 24 ф. пушка, въ особенности по той причинѣ, что при дѣйствіи съ этихъ б-рей, по всей вѣроятности, придется или стрѣлять очень крутыми выстрѣлами, при углахъ паденія доходящихъ до 20°, даже до 30°, или же предварительно срѣзать гребни бонетовъ и траверзовъ дѣйствіемъ разрывныхъ снарядовъ. Можно полагать, что впредь всѣ бруствера будутъ имѣть высокіе бонеты и всѣ валганги будутъ нерерѣзываемы высокими траверсами. 24 ф. короткая пушка не есть ор. достаточно сильное для разрушенія казематированнаго траверза; что же касается срѣзанія гребней бонетовъ и траверзовъ, то хотя 24 ф. бомба и способна къ этому дѣйствію,

но въ каждомъ данномъ случаѣ слѣдуетъ обсудить, выгоднѣ ли произвести срѣзаніе упомянутыхъ насыпей или же ограничиться производствомъ весьма крутого, почти навѣснаго выстрѣла. Въ послѣднемъ случаѣ не слѣдуетъ ставить анфиладныхъ б-рей на малыхъ дистанціяхъ отъ обстрѣливаемыхъ верковъ (примѣрно не ближе $1\frac{1}{2}$ верствъ), потому что при очень малыхъ зарядахъ мѣткость выстрѣловъ мала, даже и на малыхъ дистанціяхъ. Такъ какъ при перекидной стрѣльбѣ успѣхъ обуславливается прежде всего возможностью слѣдить за паденіемъ снарядовъ, то вообще не слѣдуетъ ставить анфиладныхъ б-рей на разстояніяхъ превышающихъ 700 — 800 саж.; при 4 ф. пушкахъ можно ограничиться дистанціею въ 600 саж. Снаряды, назначенные для такой стрѣльбы, суть: гранаты съ ударною трубкою съ чекою; для пораженія войскъ на валгангѣ употребляется съ большимъ успѣхомъ картечная граната съ дистанціонною трубкою.

Примѣч. Для обстрѣливанія прикрытаго пути, при осадѣ крѣпости, и для разрушенія находящихся на немъ палисадовъ, прежде употреблялся рикошетный выстрѣлъ изъ 2 п. и 3 п. мортиръ, а для пораженія войскъ на прикрытомъ пути—такой же выстрѣлъ изъ $1\frac{1}{2}$ п. мортиры; едва ли такая стрѣльба теперь возможна: таблицы рикошетной стрѣльбы доведены для 2 п. и 3 п. мортиръ до 200 саж. по бесполезности употребленія выстрѣла на большія разстоянія, а съ такого разстоянія непр-ль можетъ бить прислугу ружейн. огнемъ, тѣмъ болѣе, что прикрытъ прислугу брустверомъ, при стрѣльбѣ подъ 100 возвышенія—невозможно.

Перекидной выстрѣлъ употребляется также для разрушенія деревянныхъ и каменныхъ построекъ во рву, редюитовъ, отдѣльныхъ каменныхъ стѣнокъ и даже для пробиванія бреши въ закрытой спереди каменной одеждѣ крѣпостнаго рва. Для этого могутъ служить 9 ф. и 12 ф. пушки; чтобы сдѣлать обваль удобовосходимыхъ, необходима 24 ф. пушка. Вообще б-рей, назначенныя для разрушенія закрытыхъ спереди построекъ, не должны быть располагаемы ближе 300 саж. отъ этихъ построекъ; какъ нормальное разстояніе можно принять 400 саж., за наибольшее—500 саж. Мѣсто болѣе высокое, откуда легче было бы слѣдить за паденіемъ снарядовъ, должно быть предпочитаемо для расположенія такой б-рей. Снаряды, здѣсь употребляемые, суть—обыкновенныя гранаты съ ударною трубкою.

г) **Таблицы стрѣльбы.** Всѣ данныя, необходимыя для производства и исправленія стрѣльбы изъ орудій, помѣщаются, въ такъ называемыхъ, *таблицахъ стрѣльбы*, составленныхъ на основаніи опытовъ, для всѣхъ родовъ выстрѣловъ и всѣми родами снарядовъ, отдѣльно для ор. каждаго калибра. Вслѣдствіе многихъ обстоятельствъ, имѣющихъ вліяніе на полетъ снаряда, таблицы эти могутъ служить только исходною точкою. Для примѣра, прилагаются здѣсь таблицы прицѣльной стрѣльбы гранатою изъ полевыхъ ор. и нѣкоторыя данныя изъ таблицъ, для навѣсной стрѣльбы изъ мортиръ.

Таблица стрѣльбы изъ 4 ф. нарѣзн. пушки гранатомъ. Зарядъ 1, 5 ф.

Дистанція.	Высота при- цѣла.	Отклоненіе цѣ- лика въѣво.	Измѣненіе на 1 линію въ высотѣ прицѣла произ- водитъ измѣнен. въ дальности на:	Боковое передви- женіе цѣлика на 1 лінію произво- дитъ измѣненіе въ боковомъ от- клоненіи на:	Уголъ возвыше- нія.	Уголъ паденія.	Вѣроятность по- пасть въ ми- шень 25 шаговъ длины и 9 футовъ высоты.
сажен.	минут.	мин.	саженей.	саженей.	гр. мин.	гр. мин.	процентъ.
100	2,5	0	40	0,4	00 31'	00 39'	1000%
200	6,0	0,2	30	0,7	10 11'	10 21'	1000%
300	9,5	0,3	30	1	10 52'	20 5'	1000%
400	13,0	0,4	30	1	20 35'	20 53'	980%
500	16,5	0,5	30	2	30 20'	30 48'	920%
600	20,5	0,6	25	2	40 7'	40 46'	830%
700	24,5	0,7	25	2	40 56'	50 52'	720%
800	29,0	0,9	22	3	50 47'	70 2'	580%
900	33,5	1,0	22	3	60 41'	80 20'	460%
1000	38,5	1,1	20	3	70 39'	90 45'	350%
1100	43,5	1,3	20	4	80 41'	110 15'	270%
1200	49,0	1,4	18	4	90 47'	120 54'	200%
1300	55,0	1,6	17	4,5	100 57'	140 44'	—
1400	61,5	1,8	15	5	120 12'	160 47'	—
1500	68,5	2,0	14	5	130 32'	180 59'	—
1600	76,0	2,2	13	5,5	140 58'	210 25'	—

Таблица стрѣльбы изъ нарѣзн. 9 фун. пушки гранатомъ. Зарядъ 3 ф.

сажен.	минут.	мин.	саженей.	футы	гр. мин.	гр. мин.	процентъ.
100	2,5	0,5	40	2,2	00 24'	00 35'	1000%
200	5,5	0,7	33	4,4	10 0'	10 12'	1000%
300	9,0	0,9	29	6,6	10 37'	10 52'	1000%
400	12,5	1,0	29	8,8	20 16'	20 36'	1000%
500	16,5	1,1	25	11,0	20 57'	30 24'	980%
600	20,5	1,2	25	13,1	30 41'	40 17'	910%
700	24,5	1,3	25	15,3	40 25'	50 14'	770%
800	29,0	1,5	22	17,3	50 12'	60 15'	620%
900	33,5	1,7	22	19,7	60 1'	70 19'	520%
1000	38,5	1,9	20	21,9	60 52'	80 26'	420%
1100	43,5	2,1	20	24,1	70 45'	90 38'	330%
1200	49,0	2,3	18	26,3	80 40'	100 52'	260%
1300	54,5	2,5	18	28,4	90 38'	120 22'	210%
1400	60,5	2,7	17	30,6	100 39'	130 57'	170%
1500	66,5	2,9	17	32,8	110 43'	150 36'	140%
1600	73,0	3,1	15	35,0	120 50'	170 19'	—
1700	80,0	3,3	14	37,2	140 1'	190 21'	—
1800	87,5	3,5	13	39,4	150 17'	210 42'	—
1900	96,0	3,7	12	41,6	160 40'	240 39'	—
2000	105,0	3,9	11	43,8	180 12'	280 10'	—
2100	116,0	4,2	9	45,9	190 55'	320 11'	—

Примѣч. При разрывномъ зарядѣ, у насъ употребляемомъ, для 4 ф. гранаты въ 1/2 ф. и для 9 ф. въ одинъ фунтъ, обыкновенная 4 ф. граната разрывается приблизительно на 50 кусковъ, изъ которыхъ около 20 кусковъ вѣсятъ болѣе 20 золотниковъ и способны нанести пораженіе; 9 ф. граната даетъ при разрывѣ около 30 такихъ кусковъ.

Навѣсная стрѣльба изъ 6 дюйм. мортиры заржаемой съ казны.

Зарядъ (*).	3 ф.				5 ф.				7 ф.						
	1 фун. 60 зол.				479 фунт.				655 фунт.				772 фунт.		
Начальная скорость.	Дальность		Время полета.		Измѣненіе угла возвышенія на 10 измѣняетъ дальность на:		Дальность.		Измѣненіе угла возвышенія на 10 измѣняетъ дальность на:		Дальность.		Измѣненіе угла возвышенія на 10 измѣняетъ дальность на:		
	саж.	секун.	сажени.	секун.	сажени.	саж.	секун.	сажени.	секун.	сажени.	сажени.	секун.	сажени.	секун.	сажени.
20	306	7,0	+ 12 (**)	10,5	+ 24	1112	+ 36	14,2	+ 40	1564	16,4				
25	370	8,7	+ 10	13,0	+ 20	1280	+ 32	17,2	+ 34	1740	19,8				
30	414	10,4	+ 7	15,2	+ 16	1416	+ 24	20,0	+ 28	1906	23,0				
35	444	11,9	+ 5	17,2	+ 10	1512	+ 14	22,7	+ 18	2032	26,1				
40	458	13,3	+ 2	19,2	+ 4	1570	+ 4	25,3	+ 8	2096	29,1				
45	458	14,6	— 2	21,0	— 4	1574	— 6	27,7	— 4	2108	32,0				
50	444	15,8	— 4	22,6	— 9	1336	— 12	30,0	— 14	2076	34,6				
55	416	17,0	— 7	24,1	— 14	1400	— 20	32,1	— 24	1980	37,2				
60	378	18,1	— 10	25,5	— 20	1336	— 28	34,1	— 32	1852	39,7				
65	332	19,1	— 12	26,8	— 26	1172	— 38	36,0	— 36	1696	42,0				

(*) Зарядъ приведенъ не въ табличные заряды, но только тѣ, при которыхъ производилась опытная стрѣльба.

(**) Знакъ + — показываетъ, что при увеличеніи угла возвышенія дальность возрастаетъ; знакъ — показываетъ, что при увеличеніи угла возвышенія дальность уменьшается.

Таблица навѣсной стрѣльбы изъ мортиръ.

	5 пуд.						2 пуд.						1/2 пуд.						1/2 пуд. навѣзная.								
	45°		30°		60°		45°		30°		60°		45°		30°		60°		45°		30°		60°				
	Зарядъ.	Время по- лета.	Зарядъ.	Время по- лета.	Зарядъ.	Время по- лета.	Зарядъ.	Время по- лета.	Зарядъ.	Время по- лета.	Зарядъ.	Время по- лета.	Зарядъ.	Время по- лета.	Зарядъ.	Время по- лета.	Зарядъ.	Время по- лета.	Зарядъ.	Время по- лета.	Зарядъ.	Время по- лета.	Откл. чѣл. вѣтво.	Откл. чѣл. вѣтво.			
100	1 29	8,9	1 31	6,81	1 48	11,47	» 56	7,6	» 62	5,2	» 65	110,5	15	7,0	16	» 19	5,1	» 19	5,1	» 19	5,1	» 19	9,4	» 23	8,0	9,4	
200	1 94	10,5	2 17	8,02	2 20	13,72	» 93	9,21	4 7,2	1 7	13,6	» 23	9,5	23	7,0	» 38,5	8,3	» 38,5	8,3	» 38,5	8,3	» 38,5	9,4	» 45	12,2	10,3	
300	2 62	12,1	2 86	9,23	2 90	15,82	1 34	10,9	1 43	8,9	1 48	16,91	31	12,5	33	» 58	10,7	» 58	10,7	» 58	10,7	» 58	9,4	» 71	15,3	11,3	
400	3 31	13,8	—	—	—	—	1 71	12,6	—	—	—	—	39	15,5	—	» 79	12,7	» 79	12,7	» 79	12,7	» 79	9,4	» 95	17,9	12,7	
500	4 52	15,4	—	—	—	—	2 14	14,2	—	—	—	—	—	—	—	» 1	14,4	» 1	14,4	» 1	14,4	» 1	9,4	» 123	20,2	13,5	
600	4 76	17,1	—	—	—	—	2 23	15,8	—	—	—	—	—	—	—	» 1	15,9	» 1	15,9	» 1	15,9	» 1	9,4	» 150	22,1	13,8	
700	5 50	18,8	—	—	—	—	2 94	17,5	—	—	—	—	—	—	—	» 1	17,2	» 1	17,2	» 1	17,2	» 1	9,4	» 179	24,0	14,2	
800	6 29	20,5	—	—	—	—	3 38	19,3	—	—	—	—	—	—	—	» 1	18,5	» 1	18,5	» 1	18,5	» 1	9,4	» 213	25,6	14,3	
900	7 —	22	—	—	—	—	3 81	20,9	—	—	—	—	—	—	—	» 2	19,6	» 2	19,6	» 2	19,6	» 2	9,4	» 247	27,3	15,0	
1000	—	—	—	—	—	—	4 29	22,7	—	—	—	—	—	—	—	» 2	20,7	» 2	20,7	» 2	20,7	» 2	9,5	» 282	28,8	15,4	
1100	—	—	—	—	—	—	4 74	24,3	—	—	—	—	—	—	—	» 2	21,9	» 2	21,9	» 2	21,9	» 2	9,6	» 323	30,2	15,9	
1200	—	—	—	—	—	—	—	—	—	—	—	—	—	—	—	» 3	22,9	» 3	22,9	» 3	22,9	» 3	9,7	» 366	31,6	16,0	
1300	—	—	—	—	—	—	—	—	—	—	—	—	—	—	—	» 3	24,0	» 3	24,0	» 3	24,0	» 3	9,8	» 415	32,9	16,2	
1400	—	—	—	—	—	—	—	—	—	—	—	—	—	—	—	» 4	24,9	» 4	24,9	» 4	24,9	» 4	9,8	» 467	34,2	16,5	
1500	—	—	—	—	—	—	—	—	—	—	—	—	—	—	—	» 4	25,9	» 4	25,9	» 4	25,9	» 4	9,9	» 533	35,5	16,6	
1600	—	—	—	—	—	—	—	—	—	—	—	—	—	—	—	» 4	26,9	» 4	26,9	» 4	26,9	» 4	9,9	» 6	36,8	16,8	
1700	—	—	—	—	—	—	—	—	—	—	—	—	—	—	—	» 5	27,8	» 5	27,8	» 5	27,8	» 5	9,9	—	—	—	—
1800	—	—	—	—	—	—	—	—	—	—	—	—	—	—	—	» 6	28,7	» 6	28,7	» 6	28,7	» 6	10,0	—	—	—	—
1900	—	—	—	—	—	—	—	—	—	—	—	—	—	—	—	» 6	29,7	» 6	29,7	» 6	29,7	» 6	10,1	—	—	—	—
2000	—	—	—	—	—	—	—	—	—	—	—	—	—	—	—	» 7	30,6	» 7	30,6	» 7	30,6	» 7	10,1	—	—	—	—

Время въ секундахъ.

Заряды въ фунтахъ и золотникахъ.

III. Обь углубленіи и дѣйствіи снарядовъ.

а) Дѣйствіе снарядовъ противъ земляныхъ брустверовъ много зависитъ отъ качества земли, изъ которой они насыпаны. Бр-ръ изъ чистаго песку едва ли не прочтѣе бр-ра изъ самыхъ толстыхъ желѣзн. плитъ; разрушеніе бр-ра изъ мѣшковъ съ землею несравненно легче разрушенія бр-ра изъ земли.

Примѣч. Слѣдующая таблица показываетъ результаты опытовъ, произведенныхъ въ Пруссіи, относительно углубленія 24 ф. бомбъ и 12 ф. гранатъ на рѣзныхъ орудій въ землю; результаты эти вполнѣ примѣнны къ нашимъ ор. этихъ калибровъ.

	Зарядъ.			Вдѣль, въ котормъ употребленъ снарядъ.	Данныя относительно цѣдл.	Толщина на высоту на дѣли.	Величина углубленія снаряда или растояніе до мѣста разрыва.
	Фуи.	Саж.	Фут.				
24 ф. пушк.	4,9	490	890	Не снаряженные.	Песокъ, слежавшійся въ теченіи полугода.	136	Прошелъ насквозь. Тоже.
12 " "	2,56	490	853			123	
24 ф. пушк.	4,9	350	925	тоже.	Глинистая земля свѣжевысыпанная.	226	дюйм. 185
24 ф. пушк.	4,9	280	937	Снаряж.	Глинистая земля свѣжевысыпанная. Плот. и тяжел. глинист. грунтъ.	197	185
12 " "	2,56	280	863	Снаряж.		99	74

При стрѣльбѣ изъ 24 фун. гладкой пушки зарядомъ въ 8 фун. съ разстоянія въ 500 саж. въ насыпную землю, состоящую на половину изъ песку и глины, ядра углубляются на 45,6 дюйм. По опытамъ, произведеннымъ у насъ въ Туркестанской области, оказалось, что 4 фун. снаряженная граната въ глиняной стѣнѣ, съ разстоянія въ 100 саж., дѣлаетъ воронку глубиною отъ 2,5 до 3,5 футъ, причемъ ширина основанія воронки по вертикальному направленію отъ 4 до 6 футъ, по горизонтальному—отъ 2 до 5 фут.

б) Дѣйствіе снарядовъ на рѣзн. ор. противъ деревянныхъ построекъ весьма сильно; даже ор. 4 фун. калибра дѣйствуютъ совершенно удовлетворительно со всѣхъ разстояній, на которыя они стрѣляютъ; гранаты съ зажигательными кусками выгоднѣе обыкновенныхъ. Вообще всѣ на рѣзн. полевые и осадные ор. достаточно сильны, для приведенія деревянныхъ построекъ, не снабженныхъ земляными насыпями, въ неспособность къ оборонѣ; для совершеннаго же разрушенія деревян. построекъ, въ особенности снабженныхъ насыпями, полев. ор. недостаточно сильны. Палисадныя стѣнки легко пробиваются

насквозь даже 4 фун. гранатами, но обваливаніе палисада фронтальными выстрѣлами затруднительно даже для 24 фун. пушекъ; продольными выстрѣлами оно выполняется успѣшнѣе.

Примѣч. Въ слѣдующей таблицѣ показаны результаты опытовъ, произведенныхъ въ Пруссіи надъ углубленіемъ въ дерево 24 фун. бомбъ и 12 фун. гранатъ.

Орудія.	Зарядъ.	Расстояніе до цѣли.	Окончательная скорость снаряда.	Видъ, въ которомъ употребленъ снарядъ.	Устройство и матеріалъ цѣли.	Толщина пробитаго дерева.	
24 ф. пушк.	4,9	саж. 490	фут. 864	Не снаряженныя бомбы и гранаты.	Сосновые стѣны толщиной въ 1 ф., расположенныя одна позади другой въ разстояніи аршина.	дюйм. 77	
12 » »	2,56	490	853				67
12 ф. пушк.	2,56	280	890			Сплошная сосновая стѣна.	111
12 » «	2,56	700	819				
24 ф. пушк.	4,9	437	877	Не снаряженныя бомбы и гранаты.	Корабельная стѣна толщиной 3 ф. изъ дубовыхъ брусевъ толщиной отъ 1½ до 2 ф.	Пробитъ насквозь. 35	
		883	812				
		1312	758				
		1750	707				
12 ф. пушк.	2,56	437	862	Пробиты насквозь. 22	тоже.		
		875	791				
		1312	724				
		1750	664				

При стрѣлбѣ изъ 24 фун. гладкой пушки, зарядомъ въ 8 фун., съ разстоянія 400 саж., въ сосновое дерево ядра углубляются на 40,6 дюйм.; въ дубовое дерево 24 фун. ядро углубляется: съ разстоянія въ 400 саж.—на 28,3 дюйм., съ разстоянія 700 саж.—на 16,2 дюйма.

в) Дѣйствіе противъ каменныхъ стѣнъ. Всѣ нарѣзн. ор., при дѣйствіи большими зарядами, могутъ разрушать отдѣльныя каменные стѣны, лицевыя стѣны казематовъ, раскрывать ихъ амбразуры и т. п. Всѣ нарѣзн. ор. могутъ обваливать одежды рововъ. Разница между ор. разныхъ калибровъ состоитъ только въ числѣ выстрѣловъ, требуемыхъ для достиженія даннаго результата. Ор. малыхъ калибровъ, при дѣйствіи уменьшенными зарядами, не пригодны для разрушенія прочныхъ построекъ; ор. эти, кромѣ того, не могутъ сдѣлать обвалъ удобовосходимымъ. Хорошо устроенные своды, съ толстою земляною

насыпью, могутъ противостоять огню осадныхъ ор. Разрушеніе менѣе прочныхъ сводовъ и блиндированныхъ потолковъ можетъ быть достигаемо дѣйствіемъ 9 дюйм. бомбъ, при значительной тратѣ снарядовъ и при благопріятныхъ обстоятельствахъ.

Примѣч. Въ слѣдующей таблицѣ показаны результаты прусскихъ опытовъ надъ углубленіемъ 24 фун. бомбъ и 12 фун. гранатъ въ каменные стѣны, въ томъ случаѣ, когда снарядъ ударяетъ въ стѣну подъ прямымъ угломъ.

Орудія.	Зарядъ.	Разстояніе до цѣли.	Окончательная скорость.	Видъ, въ кото- ромъ употре- блялся снарядъ.	Материалъ стѣны.	Величина углуб- ленія снаряда.
	ФУНТЫ.	САЖЕНН.	ФУТЫ.			ДЮЙМЫ.
24 ф. пушка	4,9	9	944	Снар- женныя	Гранитъ.	23
24 » »	4,9	42	938			30
12 » »	2,56	9	948			15
12 ф. пушка	2,56	275	891	бомбы и	Твердый кирпичъ.	24
24 ф. пушка	4,9	30	943	гранаты.	Самый твердый кирпичъ.	32

При опытахъ, произведенныхъ въ 1868 г. у насъ въ Фридрихсгамѣ, при стрѣльбѣ изъ 24 фун. наръзной пушки, съ разстоянія 1217 саж., въ гранитную кладку, получилось углубленіе до 27 дюйм. При стрѣльбѣ изъ 12 фун. наръзной пушки въ ту же стѣну, съ разстояній въ 400 и 260 саж., получалось углубленіе отъ 15 до 30 дюйм. При стрѣльбѣ изъ 24 фун. гладкой пушки, зарядомъ въ 8 ф., съ разстоянія въ 50 саж., ядра углубляются въ кирпичную стѣну на 36 дюймовъ.

г) Дѣйствіе противъ желѣзныхъ плитъ. Опыты показали, что снаряды большихъ калибровъ наилучшаго качества закаленного чугуна или стальные производятъ слѣдующее дѣйствіе противъ желѣзн. броней, плотно прислоненныхъ къ деревянной прочной подкладкѣ и притянутыхъ къ ней болтами: 1) 8 дюйм. береговая пушка—при полномъ зарядѣ въ 31½ фун. призм. пороха, пробиваетъ насквозь, съ малыхъ разстояній, (до 200 с.) 7 дюйм. плиту; съ большихъ разстояній (до 800 с.)—4½ дюйм. плиту. 2) 9 дюйм. пушка—при зарядѣ въ 52 фун. призматич. пороха, пробиваетъ насквозь, съ малыхъ разстояній (до 200 с.)—8 дюйм. плиту, съ большихъ разстояній (800 с.)—6 дюйм. плиту. 3) 11 дюйм. пушка—при зарядѣ 92 фун. призм. пороха, пробиваетъ насквозь, съ малыхъ разстояній (до 200 с.)—11 дюйм. плиту, а съ большихъ (до 800 с.)—9 дюйм. плиту. 4) 60 фун. гладкостѣнная пушка—при зарядѣ въ 23 ф. призматическаго пороха, даже съ близкихъ разстояній не пробиваетъ насквозь 4½ дюйм. плиту, а дѣлаетъ въ ней только углубленіе, приблизительно въ 3½ дюйм. 5) 3 пуд. бомбовая пушка—при за-

рядъ въ 40 фун. призматическаго пороха, пробиваетъ насквозь $4\frac{1}{2}$ дюйм. плиту съ разстоянія въ 400 саж. 6) *6,03 дюйм. пушка*, при стрѣльбѣ зарядомъ въ 16 фун. призматич. пороха, пробиваетъ насквозь, съ малыхъ разстояній, $4\frac{1}{2}$ дюйм. плиту.

IV. Производство стрѣльбы изъ орудій.

а) Заряжаніе.

1) *Общій ходъ заряжанія орудій съ казенной части.*

а) При клиновомъ замкѣ. Открываютъ замокъ и выдвигаютъ его плавно до задержки; протравляютъ запаль протравникомъ; банятъ накаль и камеру ор. банникомъ, со стороны казенной части; вкладываютъ въ каналъ ор., съ казенной части, снарядъ; досылаютъ его прибойникомъ въ камеру; вкладываютъ и досылаютъ тѣмъ же порядкомъ зарядъ, узломъ впередъ; вновь протравляютъ запаль, прокалывая зарядный картузь; вдвигаютъ замокъ и запираютъ его дѣйствіемъ рукояти. Въ орудіяхъ большаго калибра, передъ вкладываніемъ заряда, вставляютъ въ каналъ особый желобъ или зарядную трубу, которая потомъ вынимается. Картечь полевыхъ ор., связанная съ зарядомъ, досылается въ камеру въ одинъ приемъ съ зарядомъ.

б) При поршневомъ замкѣ. Ударомъ ладыги по верхнему рычажку заставляютъ сдаться рычагъ поршня и отворачиваютъ его влево, до задержки; взявшись за скобу поршня, выдвигаютъ поршень изъ ор., по возможности, быстро и тотчасъ же отводятъ его вмѣстѣ съ санями вправо. Открывъ замокъ, подносятъ мѣдный желобъ и вкладываютъ его стержень въ ушко задняго сръза ор.; затѣмъ на желобъ плавно опускаютъ поднесенный снарядъ и досылаютъ до мѣста; за нимъ досылаютъ зарядъ и запираютъ замокъ обратнымъ порядкомъ.

Заряжаніе съ казны различныхъ ор. сопровождается частными приемами и вспомогательными дѣйствіями, заключающимися въ слѣдующемъ:

1) Для полев. орудій—гранату съ ударною трубкою, предварительно снаряженную, съ винченнымъ въ трубку боевымъ винтомъ, подносятъ къ ор. въ рукахъ, а зарядъ—въ зарядной сумѣ; у самаго ор. срываютъ съ трубки пластырь, и гранату, чекою вверхъ, вкладываютъ въ каналъ ор. Граната съ *дистанц. трубкой*, до вкладыванія въ ор. передается орудійному фей-ру, который ключемъ устанавливаетъ трубку на известную дистанцію и затѣмъ вырываетъ изъ нея пробку и вжимаетъ взамѣнъ ея боевой винтъ; затѣмъ граната вкладывается въ зарядное отверстіе, краснымъ знакомъ и бѣлою чертою вверхъ. Для очистки запала и протыканія заряда, употребляютъ стальной

протравникъ *а*; для очистки канала отъ случайныхъ нечистотъ при началѣ стрѣльбы и отъ порохового остатка и свинцовыхъ частицъ послѣ выстрѣла, полагается банить каналъ банникомъ *б*, который состоитъ изъ цилиндрической щетки, щетинной или изъ растительныхъ волоконъ, наса-



женной на длинное дре-

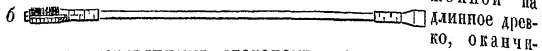

вающееся деревяннымъ стаканомъ, называемымъ *прибойникомъ*, служащимъ для досылки зарядовъ и снарядовъ. Полевые ор. банятъ при стрѣльбѣ по возможности часто; если возможно банникъ мочать въ водѣ. Для очищенія стѣн ор. отъ свинца послѣ стрѣльбы, употребляется кардовый банникъ, со щеткою изъ стальной кардовой ткани.

Вышеприведенныя правила относятся также и къ стрѣльбѣ изъ 12 ф. пушки.

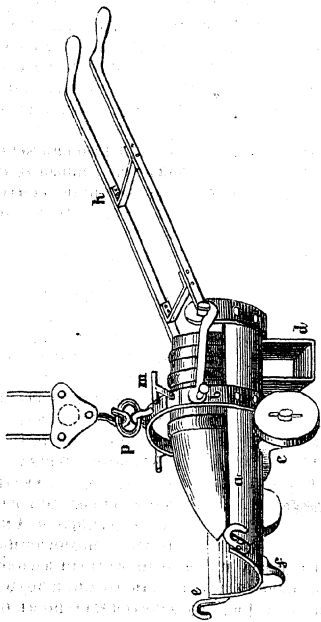

2) Для берегов. орудій 11, 9 и 8 дюйм.:
 а) Съ *клиновымъ замкомъ*.—Снаряды, назначаемые для стрѣльбы, помѣщаются въ расходномъ погребкѣ или другомъ безопасномъ мѣстѣ, вблизи ор., поставленные на дно и сильно смазанные саломъ; причемъ подъ тѣ снаряды, которые въ днѣ имѣютъ винты, подкладываются досечки съ отверстиемъ посрединѣ, куда могла бы помѣщаться головка винта. Снаряды изъ обыкновеннаго чугуна должны быть снаряжены, по положенію, съ трубками прусскаго образца. Для доставленія снарядовъ къ ор., употребляется особая *кокорь-тельжка*, состоящая изъ желѣзн. желоба *а*,

скрѣпленнаго: съ обручемъ *b*, съ осью съ колесами *си* скобкою *d*; въ передней части желобъ имѣеть крючья *e*, которыми онъ можетъ быть подвѣшенъ къ казенному сръзу ор., и упоръ *f*. Кокоръ имѣеть двѣ сѣмныя ручки *h*, посредствомъ которыхъ можно его перекачивать на колесахъ по доскамъ. Ручки кокора снимаются и кокоръ обручемъ надѣвается на стоящій на своемъ днѣ снарядъ; затѣмъ завинчиваются зажимные винты *m* обруча и снарядъ, вмѣстѣ съ кокоромъ, ставится горизонтально. Ручки вновь приспособляются и снарядъ на кокорѣ перевозится къ правой сторонѣ ор. Если лафетъ ор. имѣеть подъемный кранъ, то крюкомъ подвижнаго блока захватываютъ за кольцо *p* кокора и поднимаютъ тѣлами кокоръ на высоту канала ор., въ камеру котораго вставлены: лотокъ, или зарядная труба. Кокоръ подводится къ заднему сръзу ор. и крюками *e* надѣвается на его крючья. Винты *m* ослабляются и снарядъ вдвигается въ каналъ ор. Если лафетъ не имѣеть подъемнаго крюка, то кокоръ со снарядомъ поднимаютъ на рукахъ, за продѣтый черезъ кольцо *p* деревянный рычагъ, и надѣваютъ на крючья. Если бомба снабжена ударною трубкой, то необходимо, чтобы, при засыпкѣ снаряда, онъ лежалъ чекою вверхъ; въ этомъ случаѣ, еще до подыманія кокора къ ор., орудійн. фей-ръ подходит къ бомбѣ, срываетъ тесемку, вынимаетъ цинковую затычку, вставляетъ въ чековое отверстіе мѣдную чеку и замѣняетъ въ трубкѣ холостой винтъ боевымъ. Тѣ же правила соблюдаются при заряданіи 8 д. облегченныхъ пушекъ.—б) *Съ поршневымъ замкомъ.*—Снарядъ, смазанный саломъ, кладется горизонтально, захватывается съ боковъ кокоромъ-клящами и переносится на деревянномъ рычагѣ къ ор. Кокоръ этотъ состоитъ изъ 2 паръ

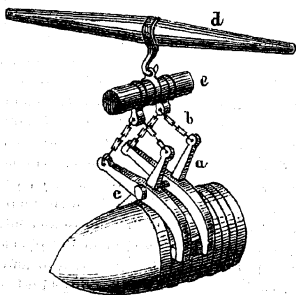

жельзи. клящей *a*, укрѣпленныхъ на концахъ оси *c*; нижніе концы клящей скрѣплены попарно жельзными планками, съ крупною насѣчкою; верхніе концы цѣпями *b* связаны съ обоймами, надѣтыми на брусокъ *e*, имѣющій обойму, за которую захватываетъ крюкъ деревяннаго рычага *d*. Снарядъ, поднесенный

къ казенной части ор., кладется на особый мѣдный желобъ, вдвинутый нѣсколько переднюю частью въ камору ор. и поддерживаемый снизу упорами, и затѣмъ досылается плавно въ ор.

Послѣ заряжанія, лотокъ снимается. Тѣ же правила соблюдаются при заряжаніи 30 ф. пушекъ системы Варецдорфа. За снарядомъ, въ камору ор. вкладывается зарядъ, узломъ впередъ; онъ приносится на б-рею въ зарядномъ кокорѣ, представляющемъ цилиндръ изъ листового желѣза, съ желѣзнымъ дномъ и крышкою. Вереочная петля, подходящая подъ дно кокора, надѣвается при подноскѣ заряда черезъ плечо. При заряжаніи 8 д. береговыхъ ор., нескрѣпленныхъ кольцами, и 8½ д., не имѣющихъ стальныхъ каморныхъ колець, за зарядомъ вкладывается въ камору тонкое мѣдное дно, съ закраинами и вырѣзкомъ посрединѣ, называемое *запирающимъ* кольцемъ; оно вынимается изъ канала послѣ выстрѣла. Для очищенія канала, употребляются банники со щетками изъ растительныхъ волоконъ и изъ кардовой ткани; кромѣ того есть короткіе каморные банники; банники предварительно мочатся въ водѣ.

3) Для 24 ф., 6,03 д. пушекъ и 6 д. мортирь.—Снарядъ, предварительно осаленный и стоящій на своемъ днѣ, помѣщается въ особый *полуцилиндрическій кокоръ*, который дномъ своимъ

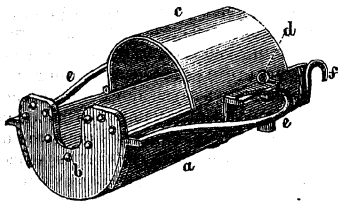

подводится подъ дно снаряда. Кокоръ этотъ состоитъ изъ желѣзнаго полуцилиндра *a*, имѣющаго съ одной стороны неполное дно *b* и короткую шарнирную покрывку *c*, запираемую ключемъ *d*; двѣ скобы *e* служатъ для

переноски кокора, а крюки *f* — для навѣшиванія его на крючья задняго сръза орудія. Снарядъ лежитъ въ кокорѣ такимъ образомъ, что чека при ударной трубкѣ и красный знакъ, а равно и бѣлая черта на снарядѣ при дистанціон. трубкѣ, приходится съ открытой стороны кокора, подъ его покрывкою. Два номера приносятъ кокоръ, вмѣстѣ съ снарядомъ, въ вертикальномъ положеніи, къ правой сторонѣ хобота лафета. Покрывку открываютъ и ор. фей-ръ, въ случаѣ снаряженія снаряда съ ударною трубкой, сдергиваетъ тесьму, вынимаетъ затычку, вкладываетъ чеку и замѣняетъ холостой винтъ боевымъ. Въ случаѣ же снаряженія бомбъ съ дистанц. трубкою, снарядъ вынимается изъ кокора, для установки фей-ромъ дистанц. трубки. По окончаніи этого дѣла, подъ снарядъ вновь подводится дно кокора, послѣ чего фей-ръ вырываетъ изъ трубки пробку съ петлю, взамѣнъ ея вставляетъ боевой винтъ и закидываетъ и закрѣпляетъ покрывку кокора. Кокоръ со снарядомъ поднимаютъ къ ор., подвѣшиваютъ на крючья у сръза казенной части и прибойникомъ досылаютъ снарядъ въ камору орудія.

2) *Общій ходъ заряжанія орудій съ дула.*

Протравляютъ запаль протравникомъ; банятъ ор. щетиннымъ банникомъ, плотно закрывъ отверстіе запала большимъ пальцемъ; досылаютъ приборникомъ въ дуло ор. сперва зарядъ, потомъ снарядъ, и прокалываютъ зарядъ протравникомъ. Гранаты 4 ф. и 12 ф. нарѣзныхъ пушекъ, имѣя ударныя трубки, подлежатъ при заряжаніи ими ор. тѣмъ же правиламъ, какъ снаряды полевыхъ съ казны заряжаемыхъ пушекъ. Заряжаніе съ дула 6 д. мортиры представляетъ ту особенность, что снарядъ, поднесенный къ ор. на носилкахъ, опускается въ каналъ помощью 2 крючьевъ, захватывающихъ за утопленныя ушки, имѣющіяся въ головной части снаряда. Сферическіе снаряды большихъ калибровъ разносятся по б-реямъ крѣпостной арт-и въ особыхъ кокоряхъ, представляющихъ собою родъ корзины изъ толстыхъ желѣзныхъ полосъ, подвѣщенныхъ на средину рычага. Для 60 ф. и 3 п. снарядовъ припятъ кокорь Войтюкова. Имѣется также кокорь для подноски тяжелой картечи; прочіе снаряды подносятся на деревянныхъ носилкахъ. При вкладываніи въ дуло гладкостѣнныхъ ор. бомбъ пудовыхъ единороговъ и бомбовыхъ пушекъ, должно соблюдать большую осторожность, чтобы снарядъ не отсталъ отъ своего шпигля и не пришелся трубкою въ бокъ. Передъ заряжаніемъ срѣзывается верхняя часть пластыря, покрывающая чашечку гранатной и бомбовой трубки, вынимаются и расправляются концы стопина. При заряжаніи сферическими картечными гранатами, отрываютъ весь пластырь и вынимаютъ деревянную пробку изъ трубочной втулки; въ каналъ втулки вкладываютъ свинцовую гильзу, обрѣзанную на соответствующую дистанцію особыми ножницами; гильзу загоняютъ во втулку ударами мѣднаго молотка, прикрѣпленнаго къ ножницамъ, такъ, чтобы навощенная бумажка отстала отъ гильзы; вкладываютъ снарядъ въ дуло орудія; расправляютъ стопинъ и досылаютъ снарядъ въ орудіе. При заряжаніи мортиръ большаго калибра, 2 п. и 3 п. бомбы подносятся на бомбоносахъ и, передъ опусканіемъ въ котель мортиры, ихъ ставятъ на веревочный вѣнокъ и срываютъ пластырь съ трубки; затѣмъ поднимаютъ бомбу на рычагъ съ крючьями и осторожно опускаютъ въ орудіе. Вложивъ бомбу, очкомъ вверхъ, расправляютъ стопинъ и опудриваютъ бомбу мякотью изъ особенной мякотницы, представляющей небольшой кожаный мѣшокъ, съ металлическимъ горлышкомъ.

Заряжаніе гладкихъ орудій брандтугелями и свѣтящими ядрами. — Снимаютъ ножомъ пластыри, которыми покрыты дырья этихъ снарядовъ; расправляютъ стопинъ и затѣмъ поступаютъ, какъ при заряжаніи гранатами и бомбами.

3) Заряжаніе мортиръ.

а) Картечью. — При заряжаніи настильною картечью, на скатъ мортиры кладутъ деревян. поддонъ и на него опускають на крючбыхъ готовую картечь. — При стрѣльбѣ каменною картечью, въ котель вкладываютъ корзину съ поддономъ и частью кампей, и затѣмъ укладываютъ остальные камни. При стрѣльбѣ картечью навѣсно, вкладываютъ деревян. поддонъ, потомъ опускають жестянку съ 1—2 рядами пуль и затѣмъ укладываютъ рядами остальные пули, не закрывая верхней части жестянки.

б) Грапатною картечью. — Въ камору мортиры кладутъ зарядъ въ картузѣ, затѣмъ вкладывается деревянный поддонъ со сквознымъ отверстіемъ по оси канала и, наконецъ, по снятіи пластыря съ отверстія въ картечномъ днѣ, за скобы картечной жестянки она осторожно опускается въ котель мортиры.

4) Заряжаніе орудій калеными ядрами.

Для каленія ядеръ гладкостѣн. береговыхъ пушекъ, въ случаѣ ихъ дѣйствія противъ деревян. кораблей, положено содержать ядрокалительныя печи (предложенныя генераломъ Кокаревымъ) и рѣшетки; ядра раскаливаются до красповишневаго цвѣта. При заряжаніи ор. калеными ядрами, сначала въ каналъ орудія вкладывается зарядъ въ картузѣ и досылается сухой пыжъ; затѣмъ кладутъ мокрый выжатый пыжъ изъ моченыхъ мочалъ или сѣна. Къ дулу ор. подносятъ ядро въ желѣзн. ковшѣ и вкатываютъ его въ каналъ ор. При точномъ соблюденіи правилъ заряжанія, ядро можетъ простыть въ каналѣ, не произведя выстрѣла.

б) Прицѣливаніе.

Прицѣливаніе ор. состоитъ въ приведеніи прицѣльной линіи въ вертикальную плоскость, проходящую черезъ предметъ цѣли, и въ приданіи оси ор. извѣстнаго угла возвышенія, соответствующаго дистанціи стрѣльбы. Снаряды нарѣзныхъ ор., имѣя быстрое вращательное движеніе около оси, получаютъ при полетѣ постоянное отклоненіе вправо, называемое *дерииваціею*. Дериивація тѣмъ больше, чѣмъ больше дистанція стрѣльбы; а потому, чтобы снарядъ такого ор. могъ попасть въ цѣль, необходимо при выстрѣлѣ дуло ор. отклонить нѣсколько влѣво отъ цѣли; этого достигаютъ употребленіемъ при прицѣлахъ *подвижнаго цѣлика*, помощью котораго измѣняютъ направленіе прицѣльной линіи относительно оси канала.

а) Прицѣлъ для 4 ф. и 9 ф. полевыхъ пушекъ состоитъ изъ 2 внутри пустыхъ латунныхъ брусковъ *a* и *b*, вставленныхъ одинъ въ другой и закрѣпляемыхъ нажимнымъ винтомъ *c*; на

передней поверхности ихъ сдѣланы дѣленія въ линияхъ: на брусекъ *a*—отъ 55 до 125 лин., а на брусекъ *b*—отъ 0 до 55 лин.;

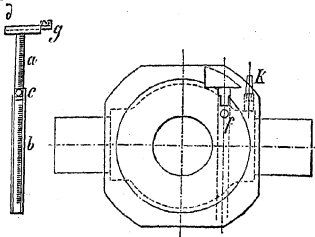

кромѣ того, по сторонамъ прицѣла имѣются соответственныя дистанціонныя дѣленія: для стрѣльбы обыкновенною гранатой—съ правой стороны, и обозначены они арабскими цифрами, а для стрѣльбы картечною гранатой—съ лѣвой, и обозначены римскими цифрами.

По бокамъ прицѣла, на цилиндрической части помѣщены числа, соответствующія табличнымъ измѣненіямъ въ дальности, отъ измѣненія высоты прицѣла на 1 лин. Къ бруску *a* прикрѣплена коробка *d* съ пазомъ, въ которомъ можетъ двигаться въ ту и другую сторону планка съ цѣликомъ. На верхней поверхности коробки тоже сдѣланы дѣленія въ линияхъ; одно изъ этихъ дѣленій обозначено нулемъ; отъ него идутъ вправо 5 дѣленій и влѣво 15. На поверхности планки сдѣлана одна лишь черта, которая, при движеніи планки въ стороны, можетъ быть приведена въ совпаденіе съ каждымъ изъ дѣленій коробки *d*. Прицѣлъ этотъ вставляется въ вертикальное гнѣздо, высверленное съ правой стороны казенной части орудія, и можетъ быть удерживаемъ на требуемой высотѣ нажимнымъ винтомъ *f*. Для прицѣливанія ор., на правой ихъ цапфѣ имѣется коническая мушка *K*; если черта планки *g* совпадаетъ съ нулевымъ дѣленіемъ коробки *d* и если оба бруска сдвинуты вполнѣ и брусокъ *b* выдвинутъ изъ гнѣзда ор. до нуля, то линія прицѣливанія, проходящая черезъ цѣликъ и мушку, параллельна оси ор. Для большаго удобства визирванія чрезъ цѣликъ, въ немъ принято имѣть треугольный пропиалъ, который можетъ быть закрываемъ поперечнымъ щитикомъ, вращающимся на шарнирѣ; при закинутомъ щитикѣ, въ цѣликѣ образуется круглое отверстіе.

2) Прицѣлъ 12 ф. пушки одинаковъ съ вышеописаннымъ, но большихъ размѣровъ; цѣликъ имѣетъ сквозную дырочку.

3) Трубчатый прицѣлъ для береговыхъ 11 д., 9 д., 8 д. и пр. пушекъ, заряжаемыхъ съ казенной части, изображенъ на чертежѣ (на стр. 1128). Въмѣсто верхней коробки, въ немъ имѣется поперечная цилиндрическая трубка *A*, имѣющая на верхней своей части сквозную щель; внутри коробки, по ея оси проходитъ безконечный винтъ; при вращеніи головки этого винта цѣликъ движется въ щели трубки, въ ту и другую сторону, и среднюю чертою своею можетъ быть приведенъ въ совпаденіе

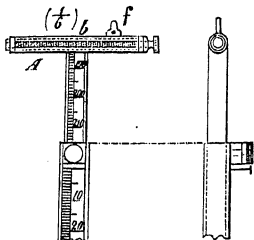

съ каждымъ изъ дѣлений трубки А. Прицѣливание производится черезъ пропилъ цѣлика и мушку, помещенную на цапфѣ. Береговыя орудія имѣютъ 2 прицѣла, по одному съ каждой стороны, и 2 мушки.

Примѣч. Въ прежнее время цѣлики прицѣловъ имѣли дырочки; въ настоящее время ихъ дѣлаютъ съ треугольнымъ пропиломъ. Подобное устройство имѣютъ прицѣ-

лы 24 ф. стальныхъ, мѣдныхъ и чугуновыхъ пушекъ, а также 12 ф. чугуновыхъ нарѣзныхъ, заряжаемыхъ съ дула, передѣланныхъ изъ гладкихъ ор.

Нарѣзные мортиры, заряжаемыя съ казенной части, состоящія въ сухопутномъ вооруженіи, имѣютъ срединный прицѣлъ и дульную мушку; прицѣлъ—одинаковаго устройства съ вышеописаннымъ. Для удобнѣйшаго прицѣливанія береговыхъ мортиръ, при стрѣльбѣ по движущейся цѣли, подъ большими углами возвышенія (отъ 43½ до 72°), введенъ въ употребленіе особый срединный *береговой* прицѣлъ, который по устройству сходенъ съ описаннымъ, но, для помѣщенія его, къ мортирѣ прикрѣпляется впереди цапфъ, перпендикулярно оси мортиры, особая мѣдная стойка съ гнѣздомъ, въ которое вставляется прицѣлъ, закрѣпляемый въ немъ нажимнымъ винтомъ.

4) Прицѣлы 4 ф. и 12 ф. мѣдной нарѣзной пушки, заряжаемой съ дула. Последніе образцы прицѣловъ къ этимъ ор. не отлича-

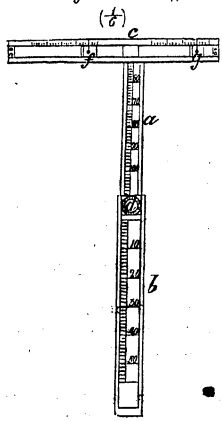

ются ничѣмъ отъ прицѣловъ, употребляемыхъ при полевыхъ ор. съ казны заряжаемыхъ, но на службу въ крѣпости сданы многія 4 ф. пушки съ прежними прицѣлами, системы г.-м. Форселлеса. Въ этомъ прицѣлѣ къ бруску *a* прикрѣплена рамка *c*, въ прорѣзѣ которой могутъ двигаться 2 цѣлика *f* и *g*, съ сквозными дырочками. Цѣликъ *f* служитъ для прицѣльной стрѣльбы; тогда ор. наводится черезъ срединную мушку, имѣющуюся на дульномъ возвышеніи ор.; навѣсная стрѣльба производится при помощи цѣлика *g* и боковой мушки, на правой цапфѣ ор.; цѣлики могутъ передвигаться въ рамкѣ *c* влѣво отъ нулеваго дѣленія, для дериваціи.

5) *Боковой прицѣлъ г.-м. Петрушевскаго*, принятый для 60 ф. и 3 п. бомбовыхъ пушекъ. Онъ состоитъ изъ 3 частей: коробки *a*, цилиндрической трубки *b* и четырехграннаго бруска *c*. Коробка имѣетъ сквозной цилиндрической каналъ, въ который вставляется трубка и нажимается винтъ *f*; коробка *a* привинчивается къ тѣлу ор. Трубка *b* и брусокъ *c* раздѣлены на линіи; верхній край трубки *b* служитъ началомъ дѣлений и обозначенъ пулемъ. На четырехгранномъ брускѣ всего 170 дѣлений; изъ нихъ верхнее обозначено числомъ 180; дѣленія отъ 0 до 180 идутъ на трубкѣ *b*. На верхнемъ концѣ бруска имѣется треугольный вырѣзь, черезъ который наводится ор. по движущейся цѣли; при стрѣльбѣ же по неподвижной цѣли, ор. наводится черезъ пластинку *h*, вставленную въ щель бруска; пластинка прикрѣплена шелковымъ шнуркомъ и легко можетъ выниматься изъ щели. Ор. наводятъ черезъ прицѣлъ по боковой мушкѣ, помѣщенной на цапфѣ орудія. Для всѣхъ береговыхъ 60 ф. и 3 п. пушекъ полагается имѣть по 1 бруску съ трубкою и по 2 коробки *a*, привинченныхъ справа и слѣва къ казенной части ор.; на цапфахъ ор. имѣются также 2 мушки.

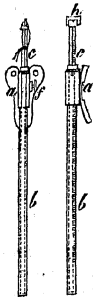

6) *Деревянные крепостные прицѣлы (низкій и высокій)* служатъ для прицѣливанія карронадъ и прочихъ чугунныхъ гладкостѣн. крѣп. ор., калибромъ меньше 60 ф. Они состоятъ изъ деревянной дуги *a*, соответствующей торели ор., и деревянной линейки *b* съ прорѣзью, по которой движется мѣдная планочка *c* съ двумя сквозными дырочками. На линейкѣ имѣются дѣленія отъ 0 до 120 лин. для низкаго и отъ 0 до 420 л., для высокаго прицѣла. Прицѣливающий становится на особенную тумбу и поддерживаетъ прицѣлъ руками такъ,

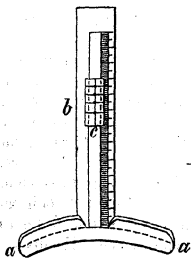

чтобы линейка была перпендикулярна къ оси ор. Въ дугѣ высокаго прицѣла имѣются шпеньки, которыми прицѣлъ вставляется въ углубленія, сдѣланные въ тѣлѣ орудія.

7) *Квадранты употребляются* для прицѣливанія ор. при стрѣльбѣ по закрытой цѣли, а также при стрѣльбѣ изъ мортирь. Квадрантъ ¹⁾—состоитъ изъ мѣднаго угольника *b*, къ

1) Здѣсь описанъ квадрантъ, такъ называемый, Прусскій; кромѣ того у насъ существуютъ еще квадранты г.-м. Петрушевскаго и стараго образца.

1) Здѣсь описанъ квадрантъ, такъ называемый, Прусскій; кромѣ того у насъ существуютъ еще квадранты г.-м. Петрушевскаго и стараго образца.

которому прикрѣплена мѣдная доска *a*, образующая прямоугольный треугольникъ. На винтъ *d* вращается планка съ ватерпасомъ и съ нониусомъ на свободномъ концѣ; нониусъ сдѣланъ на серебряной пластинкѣ и, при движеніяхъ планки, ходитъ у мѣдной градусной дуги *A*, описанной изъ центра винта *d*. Нониусъ, вмѣстѣ съ планкою, можетъ быть закрѣпленъ въ известномъ положеніи помощью нажимнаго винта, проходящаго сквозь щель доски *a* и завинчиваемаго сзади гайкою.

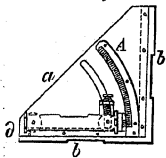

Для удобнаго придаванія ор. угловъ возвышенія помощью квадранта, положено на всѣхъ ор., заряжаемыхъ съ казенной части, дѣлать впереди запала площадку, параллельную горизонтальной плоскости, проведенной через ось ор., а у береговыхъ—дѣлать сръзь на цапфѣ, параллельный этой плоскости.

Примѣч. Въ прежнихъ ор. площадки для квадранта дѣлались на цапфѣ, а въ старыхъ ор. полагалось привинчивать особую площадку къ концу лѣвой цапфы.

8) Для прицѣливанія гладкостѣпныхъ мортирѣ, стрѣляющихъ изъ за бруствера, на гребняхъ внутренней и наружной крутостей бруствера устанавливаются колья или шомпола, по направленію цѣли, а сзади мортиры ставится тренога съ отвѣсомъ, который устанавливается въ одной плоскости съ поставленными кольями. Мортиру, дѣйствіемъ ломовъ, приводятъ въ такое положеніе, чтобы найденная плоскость прицѣливанія проходила черезъ черту, проведенную на поверхности мортиры. Если мортирный станокъ имѣетъ лапу, обхватывающую шворень платформы, а на задней подушкѣ—линейку съ дѣленіями, то, опредѣливъ, какъ прежде, плоскость прицѣливанія, прочерчиваютъ ея направленіе на платформѣ и черезъ шворень проводятъ линію ей параллельную; на этой линіи при установкѣ мортиры должно приходиться нулевое дѣленіе задней линейки. Углы возвышенія придаются мортирѣ подушками и проверяются квадрантомъ.

в) Сообщеніе огня.

Для сообщенія огня: 1) *заряду*—какъ при длинныхъ ор., такъ и при мортирахъ всѣхъ родовъ арт-и, служатъ вставляемые въ запаль ор. *вытяжныя скорострѣльные трубки*, воспламеняющіяся отъ тренія; къ ор. полевой, горной, осадной и крѣпостной арт-и полагаются *металлическія* вытяжныя трубки, а къ ор. крѣпостнымъ, кромѣ нихъ, до израсходования запасовъ—*перовыя* вытяжныя трубки¹⁾; 2) *сигнальнымъ ракетамъ*—употребляются *палительныя свѣчи*.

1) До введенія вытяжныхъ трубокъ сообщенія огня заряду производилось помощью *тростниковыхъ скорострѣльныхъ трубокъ*, воспламенявшихся отъ фитильнаго палника.

1) *Мѣдная вытяжная трубка* (предложенная г.-м. Ракуса-Суцевскимъ и полк. Патцевичемъ). Латунная цилиндрическая трубка *a*, оканчивающаяся сверху 4 отогнутыми лапками, въ видѣ крестовины, имѣетъ подъ ними перетяжку *b*. Въ эту трубку вгоняется снизу небольшая трубка *c*, въ верхней части которой, между 2 латунными кружками, впрессованъ ударный составъ изъ смѣси антимоніи и бертолетовой соли. Сквозь отверстіе, идущее по оси этого состава, проходитъ латунная проволока *d*, нижній конецъ которой имѣетъ зазубрины, образуя собою терку. Эта проволока пропускается въ трубку снизу, затѣмъ верхній конецъ отгибается и скручивается, образуя собою петлю *f*. Въ верхнюю часть трубки вкладываются куски пробки и замазка и она закрывается тесемкою, приклеиваемою къ бумажному хомутику,

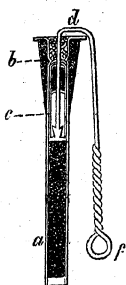

надѣтому на трубку, около крестовины. Трубка снизу наполняется порохомъ и заклеивается замазкою. Для береговыхъ 11 д., 9 д. и 8 д. скрѣпленныхъ кольцами пушекъ, а также для 12 и 24 ф. стальныхъ и чугунныхъ пушекъ съ цилиндрикопризматическимъ замкомъ, имѣющихъ запаль въ клѣткѣ по направленію оси ор., служатъ такія же трубки, но съ добавленіемъ къ проволокаѣ *f* вытяжной трубки еще другой проволоки, которая однимъ концемъ продѣвается сквозь ушко *f*, а другимъ придѣлывается къ верхней крестовинѣ трубки; при такомъ приспособленіи, хотя трубка при выстрѣлѣ и выбрасывается изъ запала, но не отлетаетъ назадъ, а остается вмѣстѣ съ теркою висящею на крюкѣ шнура, помощью котораго сообщается огонь заряду и который особою веревочною петлею зацѣпляется за стойку прицѣла или за головку задержки на ор.

2) *Перовая вытяжная трубка* (усовершенствованная г.-м. Лосевымъ) состоитъ изъ 2 перовыхъ стволиковъ: наружнаго *a*, наполненнаго порохомъ, и внутренняго *b*, набитаго гремучимъ составомъ, воспламеняемымъ теркою изъ мѣдной проволоки *c*, на которую надѣто это внутреннее

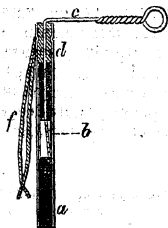

перо. Деревянная пробка *d* служитъ для прочнаго утвержденія внутренняго пера въ наружномъ, которое перетягивается ниткою. Изъ этой же нитки сдѣлана петля *f*, закладываемая на особый костылекъ, имѣющійся близъ запала крѣпостныхъ орудій. Трубка окрашивается лакомъ. Для ор., имѣющихъ запаль въ кли-

нѣ, проволока вытяжной трубки сдѣлана на 1 д. длиннѣе и верхняя часть трубки обклеена бумагою; перетяжка пера и ушко сдѣланы изъ прочной суровой нитки.

3) *Шнуръ для воспламененія вытяжныхъ трубокъ* состоитъ изъ крѣпкой веревки, на одномъ концѣ которой имѣется крючекъ, которымъ задѣваютъ шнуръ за проволочное ушко вытяжной трубки, а на другомъ концѣ—деревянная рукоятка для натягиванія шнура.—Шнуръ, назначенный для береговыхъ ор., имѣетъ еще особую веревочную петлю, которая зацѣпляется или за стойку прицѣла, или за головку задержки на ор., и препятствуетъ трубкѣ попадать при вылетѣ въ прицѣливающій номеръ.—Шнуры полевыхъ, горныхъ и осадныхъ ор. имѣютъ надѣтую на него деревянную муфту и за нею утвержденный костылекъ. Номеръ, зацѣпивъ крючекъ, правою рукою вытягиваетъ шнуръ за рукоятку, а лѣвою беретъ за муфту, и ударяя ею по костылку, вытягиваетъ проволоку изъ трубки.

4) *Тростниковая скорострѣльная трубка* состоитъ изъ тростника съ чашечкою, деревянною или папковою. Внутренность трубки наполняется тѣстовымъ составомъ изъ мякоти, разведенной на хлѣбномъ винѣ; въ составѣ, для быстрѣйшаго воспламененія, дѣлается сквозной каналъ по всей длинѣ тростинки; въ чашечкѣ же заключается сухая мякоть, съ кускомъ хлопчатой бумаги, закрывающимъ каналъ тростника; сверху чашечка закрывается бумагою, которая срывается при вставленіи трубки въ запалъ орудія. Хорошая скорострѣльная трубка зажигаетъ порохъ, положенный въ разстояніи полуаршина отъ трубки.

5) *Палительная свѣча* состоитъ изъ бумажной гильзы, набитой снизу на 1 д. иломъ, въ остальной же части—горючимъ составомъ: изъ сѣры, селитры, мякоти, канифоли или гарпіуса. Время горѣнія свѣчи—отъ 9 до 10 мин., при длинѣ состава въ 12 д. Для потушенія палительной свѣчи, конецъ ея обрѣзывается ножемъ.

6) *Фитиль* служитъ для зажиганія скорострѣльной трубки; онъ состоитъ изъ льняной веревки, вываренной въ щелоѣкъ изъ древесной золы и извести. Фитиль наматывается на *пальникъ*, причѣмъ горящій конецъ фителя вставляется въ щипцы пальника и зажимается винтомъ. На нижнемъ концѣ своемъ пальникъ имѣетъ гвоздь, которымъ онъ втыкается въ землю. Хорошій фитиль сгораетъ въ часъ на длину не болѣе 6 д. Чтобы имѣть на б-реѣ постоянный огонь, служатъ фитили, носимые въ особыхъ *ночникахъ*, или латунныхъ цилиндрическихъ трубкахъ съ крышками.

Примѣч. Съ введеніемъ вытяжныхъ трубокъ значеніе фитиля утратилось; онъ содержится горящимъ въ ночникѣ только для спуска сигнальныхъ ракетъ.

Ж. РУЧНОЕ ОРУЖІЕ.

I. Огнестрѣльное оружіе.

а) 6 л. съ дула заряжаемая винтовка, образца 1856 года ¹⁾. 1) Части ея (А): стволъ, штыкъ, шомполъ, замокъ, ложа и приборъ.

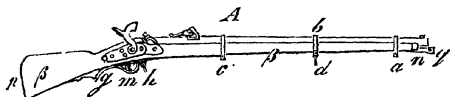

а) Стволъ (В)—желѣзный или стальной, окрашенный въ темный цвѣтъ, имѣетъ видъ сквозной трубки, задняя оконечность которой внутри нарѣзана винтомъ и зашпечена казенникомъ (С), котораго верхній обрѣзъ составляетъ дно ствола. Каналъ ствола (а)—цилиндрической; діаметръ его, называемый калибромъ—въ 6 л. (у новыхъ ружей терпимъ на службѣ при расширеніи до 6, 3 л.); длина ствола—37 дюймовъ (около 61 калибра). По наружности стволъ имѣетъ видъ усѣченного конуса, съ гранями на концѣ; толщина стѣны ствола: у дула—1, 2 л., а въ казен-

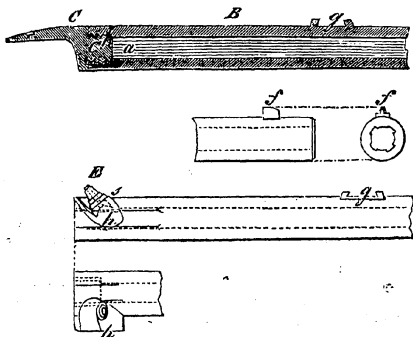

¹⁾ Такихъ винтовокъ въ настоящее время войска не имѣютъ; нѣкоторое количество ихъ остается еще въ складахъ; большая же часть запаса ихъ передѣлана въ винтовки, заряжаемыя съ казенной части, системъ Карле и Крыка. Здѣсь дано краткое описаніе 6 л. винтовки въ ея первоначальномъ видѣ, чтобы не описывать при передѣлочныхъ системахъ общія ея части.

нѣ—2, 7 л.; совершенно обезпечиваетъ продолжительную службу. Внутри стволъ имѣетъ 4 винтовые нарѣза, слѣва направо, равномерной глубины, ширины и крутизны, дѣлающіе полный оборотъ на длинѣ въ 51 д. или 80 калибрахъ. Ширина нарѣзовъ равна ширинѣ полей и составляетъ 2, 2 л.; ихъ глубина 1, 5 точки. На стволѣ *E* имѣются: *подстержникъ* (*h*), для ввинчиванія *затравочнаго стержня* (*s*), на который надѣвается мѣдный *капсюль*; *мушка* (*f*) и *колодка* (*g*) для вставленія прицѣла. Прицѣлъ *D* состоитъ изъ *коробки* (*a*), *щитика* (*b*), *барашка* (*d*) и *нажима*. Коробкою прицѣлъ вставляется въ колодку и закрѣпляется въ ней винтомъ; въ коробку вставляется щитикъ и удерживается въ ней барашкомъ, на которомъ можетъ вращаться; удерживается же на мѣстѣ нажимомъ, при завичиваніи барашка въ стѣну коробки. Щитикъ—двухъ видовъ: длинный и короткий; съ длиннымъ щитикомъ прицѣлъ можно устанавливать на разстоянія

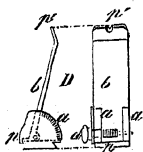

до 1200 шаг., по дѣленіямъ на лѣвой сторонѣ коробки; съ короткимъ щитикомъ—только до 600 шаг. Для прицѣливанія, на концахъ щитика сдѣланы вырѣзы; нижній конецъ щитика называется *пяткою*; по вырѣзу пятки прицѣливаютъ винтовку на близкія разстоянія.

б) Штыкъ *F*—состоитъ изъ трехграннаго *лезвія* (*a*), *шейки* (*c*), *трубки* (*b*) и *хомутика* (*h*), съ винтомъ (*l*). Лезвіе—стальное, остальные части штыка—железные. Для облегченія штыка, грани лезвія выбраны *долами* *f*. Лезвіе отогнуто



относительно оси ствола нѣсколько вправо; длина лезвія 19,65 дюйм.

Штыкъ примыкается къ стволу когнечатою прорѣзью (*i*), сдѣланною въ трубкѣ, къ его мушкѣ и закрѣпляется на мѣстѣ *хомутикомъ*.

в) *Шомполъ*—стальной; имѣетъ на одномъ концѣ *головку* съ выемкою, по виду верхняго конца пули, а другой конецъ его нарѣзанъ винтомъ, для навинчиванія *промывальника* и *разрядника*.

г) *Замокъ G*—состоитъ изъ: *замочной доски* (*a*), *курка* (*d*), *ладыжки* (*b*), *цѣпочки* (*c*), *личинки*, *боевой пружины* (*h*), *перки* (*i*), *спусковаго крючка* (*f*) и нѣсколькихъ винтовъ, для скрѣпленія замка. Замочная доска прикрѣпляется къ ложѣ 2 винтами, изъ коихъ: *нарѣзной винтъ* ввинчивается въ ложу и

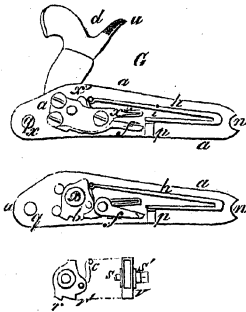

никогда не вынимается (онъ держитъ замочную доску за край *n*), и *привертный* (*q*)—проходитъ сквозь ложу и ввинчивается въ особую пластинку, *глазокъ*. Курокъ надѣвается на четырехгранный выступ *ладыжки* (*S'*), валикъ которой проходитъ сквозь замочную доску и служитъ осью вращения курку; на *ладыжкѣ* курокъ укрѣпляется винтомъ.

д) Ложа—приготавливается изъ березоваго или орѣховаго дерева и состоитъ изъ:

цѣвья съ желобомъ— для помѣщенія ствола, и *дорожкой* для—шомпола, *холки*, *шейки*, въ которой дѣлается вырѣзь для замка, и *приклада*. Длина шейки и приклада около 16 д.

Приборъ винтовки (см. стр. 1133 А) составляютъ: *гайки*—верхняя *a*, средняя *b* и нижняя *c*, которыя охватываютъ стволъ съ ложою; *антабки* *d* и *h*, или *прижки*—для привѣшиванія погоннаго ремня; *надульникъ* *n*—въ которомъ оправляется конецъ цѣвья; *спусковая личинка* *g*, *скобочное колѣно* *t*, *спускъ*, *глазокъ*, *затылокъ* *r* и *разные винты*. Спусковая личинка укрѣпляетъ шейку около вырѣза для спуска; скобочное колѣно предохраняетъ спускъ отъ внѣшнихъ ударовъ; спускъ служитъ для нажатія на спусковой крючекъ при производствѣ выстрѣла изъ винтовки; затылокъ служитъ для укрѣпленія нижняго конца приклада.

2) *Принадлежность къ винтовкѣ* составляютъ: *протирка со штилькою*—для промыванія ствола; *выжевникъ*, или *разрядникъ*—для разряжанія винтовки; *отвертка* для винтовъ; два *нажима*—для спиманія замочныхъ пружинъ; *винтовальная доска*—для исправленія и нарѣзки винтовъ; *ножны* для штыка и *челы* для прицѣла и затравочнаго стержня.



3) *Патронъ А къ 6 л. винтовкѣ* состоитъ изъ: 2 *бумажныхъ гильзъ*, *пороха* и *пули*; гильзы вложены одна въ другую; наружная гильза служитъ для соединенія пули съ зарядомъ, а внутренняя имѣетъ цѣлю—сбереженіе въ патронѣ пороха и не допускаетъ пороховыя зерна западать между наружной гильзой и пулей. Наружная гильза дѣлается изъ обыкновенной бумаги, а внутренняя—изъ толстой картонной. Наружная гильза имѣетъ видъ трубки, склеенной крахмальнымъ клеемъ. Внутренняя не склеивается, а имѣетъ дно изъ загнутыхъ краевъ гильзы. Края патрона вокругъ пули осаливаются, чтобы пуля легче входила въ

стволь и очищала нагаръ. Пуля *B*—системы Минье; имѣетъ форму цилиндрическую съ закругленною вершиною; на цилиндрической ея части находятся 3 круговыхъ желобка *d*, а со стороны основанія (нижняго обрѣза пули) сдѣлана глубокая коническая выемка *f*, въ которую вставляется желѣзная чашечка *g*. Чашечка эта, отштампованная изъ листового желѣза, имѣетъ видъ усѣченного конуса съ неровными у большаго основанія краями. Она вставляется въ выемку пули и служитъ для расширенія ея стѣнокъ дѣйствіемъ заряда. Вѣсъ пули около 8 зол. Относительный зарядъ винтовки—около $\frac{1}{7}$ вѣса пули; безусловный вѣсъ заряда—въ $1\frac{3}{16}$ зол. ружейнаго пороха. Безусловный вѣсъ винтовки около $10\frac{3}{4}$ фун., а относительный—12 ф.



Примѣч. При заряджаніи винтовки поступаютъ такъ: скусываютъ загибку гильзы и всыпаютъ весь зарядъ въ стволъ; затѣмъ, оборотивъ патрочъ, вкладываютъ его пулею въ дуло ствола; оставшуюся сверху пули пустую гильзу отрываютъ прочь; пулю досылаютъ шомполомъ до заряда и нажимаютъ двумя легкими ударами; взводятъ курокъ и насаживаютъ капсюль. Для взведенія курка, при обратномъ замкѣ, надо (см. стр. 1135) тянуть его за спицу и назадъ, причемъ вмѣстѣ съ куркомъ будетъ вращаться ладыжка и цѣпочкою сжимать боевую пружину до тѣхъ поръ, пока носикъ крючка *b* не попадетъ въ 1-ую зарубку ладыжки *x*, называемую 1-мъ, или предохранительнымъ, взводомъ; если тянуть крючекъ еще назадъ, то боевая пружина еще болѣе сжимается и носикъ крючка переходитъ во 2-ю зарубку *r'* ладыжки или, какъ говорятъ, становится на 2-ой взводъ, изъ котораго ему мѣшаетъ выйти особая пружина—*лерка i*. Для пропаведенія выстрѣла, зарядивъ винтовку, на ея затравочный стержень надѣваютъ капсюль (состоящій изъ мѣднаго колпачка, съ ударнымъ составомъ, покрытымъ лакомъ) и тянутъ за *спускъ*, который нажимаетъ на хвостъ крючка *f*, сжимаетъ перку, заставляетъ носикъ *b* крючка выйти изъ взвода ладыжки и освобождаетъ боевую пружину *h*, которая тянетъ за цѣпочку *c* и заставляетъ вращаться личинку впередъ, отчего курокъ съ силою бьетъ по капсюлю и воспламеняетъ его составъ; накладка поддерживаетъ валикъ ладыжки, со стороны противоположной курку. Стрѣльба изъ винтовки возможна на разстоянія до 1200 шаговъ. Скорость стрѣльбы не превосходитъ 2 выстрѣловъ въ минуту.

б) Игольчатая скорострѣльная винтовка системы Карле¹⁾: 1) *Части винтовки:* Въ общихъ чертахъ передѣлочная винтовка сохранила свой видъ: длина ея—прежняя, а именно 53 д. безъ штыка и 72, 7 д. съ примннутымъ штыкомъ; вѣсъ со штыкомъ около 12 ф., слѣдовательно увеличился противу прежняго. При передѣлкѣ: а) *Стволъ* прежній укороченъ съ казны на 18 л.; онъ имѣетъ навинтованный *пенекъ*, которымъ навинчивается на коробку, заключающую запирающій механизмъ; каналъ ствола имѣетъ въ казенной части

¹⁾ Система эта предложена первоначально иностранцами Карлемъ и Зонсомъ и видоизмѣнена ружейною коммисіею бывшаго Техническаго комитета Главнаго Арт-го упр-ія. Образецъ 6-ти лин. винтовки, передѣланный въ игольчатую, Высочайше утвержденъ 20 Сент. 1867 г.

копическій раструбъ, въ который входитъ коническая головка затвора; за раструбомъ слѣдуетъ цилиндрическая камера, діаметромъ въ 6, 5 л., длиною въ 17 л. б) *Прицѣлъ*: пятка на щитикѣ спилена вовсе, а треугольной прорѣзи, пропиленной въ самой плоскости, приданы болѣе широкіе размѣры. в) *Ложка*: гнѣзда—замочное, глазковое, подстержняка, крючка и хвостоваго винта—заклеены вклейками и сдѣланы новые вырѣзы для коробки съ пружиннымъ крючкомъ и для хвостоваго винта. г) *Спусковая личинка*: гнѣздо для прежняго хвостоваго винта задѣлано винтомъ, для новаго же хвостоваго винта къ (В) личинкѣ припаявъ приливъ между прорѣзами для спуска и пальца скобы; въ приливѣ сдѣлано навинтованное гнѣздо. д) *Шомполъ*: въ утолщеніи его сдѣланъ уступъ, шомпольная же дорожка въ ложѣ углублена на столько, что шомполъ прилегаетъ своимъ уступомъ къ падульнику и такимъ образомъ задерживается этимъ послѣднимъ отъ выдвиганія. Затѣмъ къ новой винтовкѣ принятъ особый *запирающій механизмъ*, который составляютъ: А) коробка В) хвостовой винтъ, С) пружинный крючекъ, D) винтъ пружиннаго крючка, E) затворъ, F) конусъ затвора, G) подвижная головка, H) винтикъ подвижной головки, J) шайба, K) кожаные кружки, L) рукоятка, M) передняя рукояточная пружина, N) винтикъ этой пружины, O) боковая рукояточная пружина, P) большой рукояточный винтъ, Q) малый рукояточный винтъ, R) винтъ ударника, S) ударникъ, T) спиральная пружина, U) пуговка спиральной пружины, V) стержень спиральной пружины,

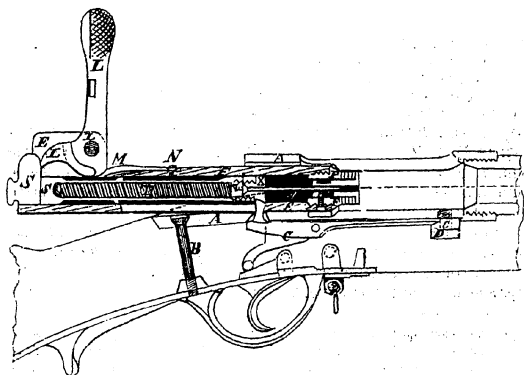

(X) игольникъ, (У) игла, (Z) нарѣзная шпилька антабки. Прежніе замокъ и казенникъ винтовки, какъ ненужные, вовсе выкинуты; затѣмъ всѣ остальные части старой винтовки, непоименованныя въ приведенныхъ пунктахъ, остались безъ измѣненій. Цилиндрическая коробка А, привинченная переднимъ

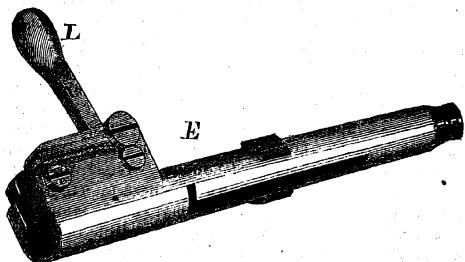

концемъ къ обрѣзу ствола, имѣетъ сверху вырѣзь, чрезъ который можетъ вкладываться въ нее патронъ; сзади коробка открыта и въ нее можетъ двигаться запирающій механизмъ, состоящій изъ трехъ отдѣльныхъ системъ: 1) затвора E съ рукояткою L, пружиною и винтами; 2) ударника S съ

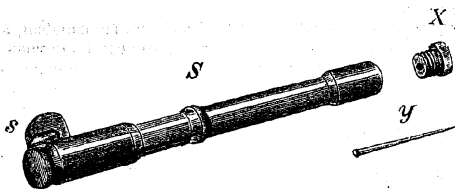

ввинченнымъ въ него игольникомъ X, чрезъ который пропускается стальная игла У; и 3) стальной пружины T, съ пуговою U и стержень V. При сборкѣ механизма, спиральную пружину

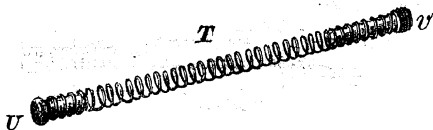

жину вкладываютъ спереди въ цилиндрическую пустоту ударника и, зажавъ ее тамъ, завертываютъ виткомъ стержня *V*. Затѣмъ пропускаютъ иглу острымъ концемъ сквозь отверстіе игольника и самый игольникъ ввинчиваютъ въ передній конецъ ударника. Такимъ образомъ, игла будетъ имѣть совершенно твердое положеніе, будучи бородкою своею зажата между игольникомъ и головкою стержня *V*. Затѣмъ ударникъ, вмѣстѣ съ иглою, просовываютъ сзади въ пустоту затвора *E*, ослабивъ предварительно отверткой винтъ *e* затвора; когда пятка *S* ударника вошла въ затворъ, то снова завинчиваютъ винтъ *e*, причѣмъ конецъ этого винта входитъ въ бороздку, сдѣланную въ пяткѣ *S* и тѣмъ препятствуетъ ударнику вываливаться изъ затвора. Весь затворъ, со вставленными въ него ударникомъ и пружиною, вдвигается сзади въ коробку ствола, причѣмъ необходимо сильно нажать пальцемъ на спускъ, чтобы бородка пружиннаго крючка *C* (см. стр. 1137) опустилась внизъ и позволила затвору помѣститься въ коробкѣ. При освобожденіи спуска, бородка пружиннаго крючка, высовываясь вверхъ, попадаетъ въ прорѣзь, имѣющуюся въ нижней части затвора и тѣмъ препятствуетъ затвору выдвигаться изъ коробки далѣе извѣстнаго предѣла.

Примѣч. Черт. на стр. 1137 представляетъ въ разрѣзѣ механизмъ винтовки передъ вкладываніемъ патрона; затворъ выдвинутъ изъ коробки *A* на столько, на сколько позволяетъ это бородка пружиннаго крючка *C*, входящаго снизу въ пазъ затвора.

Когда патронъ вложенъ сверху въ отверстіе коробки, вдвигаютъ затворъ въ коробку и тѣмъ продвигаютъ патронъ въ казенную часть ствола. Чтобы запереть казенную часть, весь затворъ поворачиваютъ за головку рукоятки *L* въ правую сторону; при этомъ два выступа, имѣющіеся на боковыхъ поверхностяхъ цилиндрической части затвора, приходятся какъ разъ во внутренній желобъ коробки *A*, а задніе, наклонныя къ поперечному сѣченію сръзны выступовъ затвора, скользятъ по заднему (наклонному же) уступу желоба коробки до тѣхъ поръ, пока затворъ не вдвинется до своего мѣста, т. е. пока передняя коническая голова *F* затвора съ кожаными кружками не упрется плотно въ раструбъ на казенной части ствола. Затѣмъ, нажимая на головку рукоятки *L*, опускаютъ ее

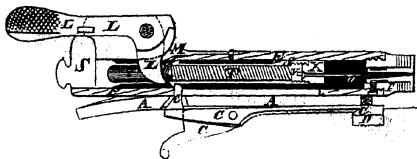

назадъ; этимъ движеніемъ взводятъ боевую пружину, такъ какъ при этомъ вращеніи задній носокъ рукоятки L входитъ сверху въ пазъ, прорѣзанный въ задней части ударника S и, встрѣтивъ здѣсь пуговку n, прикрѣпленную къ боевой пружинѣ T, подаетъ ее впередъ и тѣмъ самымъ сжимаетъ пружину внутри ударника.

Примѣч. Чертежъ представляетъ механизмъ винтовки послѣ всѣхъ описанныхъ дѣйствій: боевая пружина показана сжатою носкомъ рукоятки L; передній ее конецъ упирается въ головку стального стержня, ввинченнаго въ передній конецъ ударника; непосредственно за этимъ стержнемъ въ отверстіи гильзника X находится стальная игла J.

Сжатая пружина, стремясь расшириться, увлекла бы за собою впередъ весь ударникъ, если бы этому не препятствовала борода пружиннаго крючка C, которая упирается въ выступъ, сдѣланный на наружной поверхности ударника. Нажимая пальцемъ на спускъ, понижаютъ бородаку, причемъ она освобож-

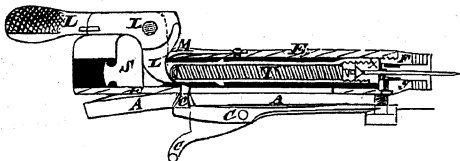

даетъ ударникъ. Ударникъ, подъ вліяніемъ упругости пружины, движется съ большою скоростью впередъ, и игла, проходя сквозь отверстіе головки затвора, ударяетъ въ капсюль патрона.

Примѣч. Чертежъ представляетъ механизмъ винтовки послѣ того, какъ нажали на спускъ; игла показана проколовшею капсюль патрона.

Для новаго заряжанія, слѣдуетъ поднять головку рукоятки L, причемъ игла войдетъ въ отверстіе затвора, а средній уступъ ударника снова заскакнетъ за бородаку пружиннаго крючка C. Затѣмъ, для новаго заряжанія, поворачиваютъ весь затворъ, двигая рукоятку L вверхъ, въ лѣвую сторону, и затѣмъ выдвигаютъ затворъ назадъ.

2) *Патронъ игольчатой винтовки* состоитъ изъ бумажной гильзы, нѣсколькой конической формы, суживающейся впереди, скатанной въ три оборота изъ писчей бумаги на особомъ навойникѣ, имѣющемъ въ тонкомъ концѣ 5 л. 75 т., а въ томъ мѣстѣ, гдѣ приходится конецъ патрона — 6 л. 3 т. Изъ листа бумаги выходитъ 12 штукъ гильзъ. Въ гильзу вставляется пуля Минье, съ прежнею чашечкою, но съ увеличеннымъ заднимъ цилиндрическимъ вѣнчикомъ до 6 л. Въсь пули—8 з. 20 д. Пуля удерживается въ гильзѣ треніемъ, входя

въ нее вплотную. За пулею въ патронъ вкладывается кружокъ изъ синей картонной бумаги, діаметромъ въ 6 л.; онъ кладется

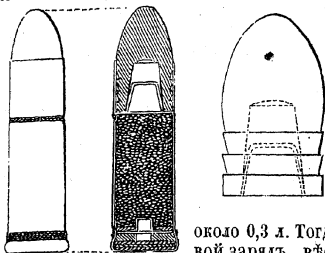

подъ пулею для отдѣленія пороха отъ пустоты чашечки. Затѣмъ гильза перетягивается ниткою подѣ пулею, глухимъ лабораторнымъ узломъ, на особомъ перетяжничкѣ, состоящемъ изъ стержня съ уступомъ, глубиною и шириною

около 0,3 л. Тогда насыпается пороховой зарядъ, въсомъ въ $1\frac{3}{16}$ золот. ру-

жейнаго пороха, и вкладывается дно патрона или, такъ называемый, *поддонъ*. Онъ предварительно склеивается изъ трехъ концентрическихъ картонныхъ кружковъ разной толщины и діаметровъ; крайніе—тонкаго картона, при діаметрѣ въ 6, 3 л., а средній кружокъ—толстаго картона, отъ 5,4 до 5,5 л. Кружки эти, склеенные между собою, образуютъ родъ блока. Верхній кружокъ снабженъ отверстіемъ, въ который вставляется капсюль снизу и заклеивается бумажнымъ кружкомъ; средній и нижній кружки снабжены отверстіями, для прохода иглы; наконецъ, на заднюю сторону нижняго кружка наклеивается кружокъ изъ бомазеи и затѣмъ—кружокъ изъ бумаги. Вся склейка, для прочности, производится столярнымъ клеемъ. Лапки капсюля, отогнутыя подѣ прямымъ угломъ, оставляютъ въ стѣнкахъ капсюля четыре дырочки, служащія для сообщенія огня заряду. Когда поддонъ вставленъ въ гильзу, то излишекъ гильзы обрѣзывается, а края гильзы заггибаются снаружи на поддонъ и приклеиваются клеемъ. Затѣмъ, помощью струны, дѣлается перетяжка патрона по поддону, для образованія желоба, по среднему кружку. По этой перетяжкѣ наматывается шерсть въ два или три оборота, смотря по толщинѣ ея; шерсть крѣпко натягивается въ желобѣи конецъ шерсти закрѣпляется продѣвaniemъ его иглою, къ сторонѣ пули, нѣсколько разъ подѣ намотанную шерсть. Наружный діаметръ задней части патрона, выше шерстяной обмотки, составляетъ около 6,5 л., соотвѣтственно нормальному размѣру каморы; діаметры же патрона, по обвязкѣ, нѣсколько превышаютъ размѣры каморы и вслѣдствіе этого патронъ при заряданіи удерживается треніемъ задней части о стѣнки каморы. Готовый патронъ калибруется черезъ трубку, внутренней діаметръ которой въ 6,5 л., черезъ которую онъ долженъ проходить отъ незначительнаго нажатія; затѣмъ патронъ обсаливается. При описанномъ расположеніи частей патрона, при выстрѣ-

лѣ происходитъ слѣдующее: въ моментъ воспламененія заряда, газы, дѣйствуя на поддонъ, придавливаютъ его къ обрѣзу затвора; при этомъ передній кружокъ, уступая ихъ дѣйствию, загибается выдающеюся надъ среднимъ кружкомъ частью—назадъ (къ подвижной головкѣ затвора) и этимъ вытѣсняетъ шерстяную обвязку, плотно прижимая ее къ стѣнкамъ камеры и тѣмъ самымъ герметически закрывая проходъ газовъ вдоль головки obturatora. При вдвиганіи слѣдующаго патрона, дно предъидущаго, представляя цилиндръ въ 2 л. высоту, не опрокидывается въ каналъ, а продвигается правильно впередъ. При выстрѣлѣ, пуля гонимъ впереди себя поддонъ, который, имѣя діаметръ на полъ-линіи большій діаметра ствола, форсируется въ этомъ послѣднемъ, вгоняется въ нарѣзы и слѣдуя по нимъ вплотную, счищаетъ нагаръ и остатки гильзы предъидущаго выстрѣла.

Примѣч. Данные, относительно стрѣльбы пзъ игольч. винтовки, помѣщены ниже въ сравнительной таблицѣ. Опыты, произведенные надъ скоростью стрѣльбы пзъ игольч. винтовки, привели къ слѣдующимъ результатамъ: стрѣлокъ, въ полномъ боевомъ снаряженіи, дѣлаетъ изъ нея отъ 8 до 9 мѣткихъ выстрѣловъ въ минуту. Результаты, полученные въ Учебномъ Пѣхотномъ бат-нѣ, во время лагерныхъ занятій, даютъ для скорости стрѣльбы залпами цифру 3 выстрѣловъ въ минуту. Отдѣльные ловкіе стрѣлки, при опытахъ оружейной комиссіи, дѣлали до 15 выстрѣловъ въ минуту.

в) Ударная скорострѣльная винтовка, системы **Брынка**. 1) *Части ея*: Стволъ привинченъ обрѣзомъ казенной части къ бронзовой коробкѣ (*a*), соединенной шарнирнымъ винтомъ (*c*) съ желѣзнымъ затворомъ (*b*). Въ затворѣ имѣется сквоз-

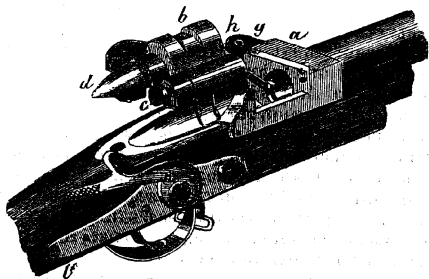

ной каналъ, состоящій изъ 3 частей: задней—широкой, цилиндрической; передней—болѣе узкой, и коническаго ската, соединяющаго эти части. Въ передней части помѣщается ударная шпилька, имѣющая сзади коническую головку, а за шпилькою—стальной боекъ (*d*), съ поперечнымъ отверстіемъ эллиптической формы. Сквозъ это отверстіе пропускается винтъ (*c*), соединяющій

боекъ съ затворомъ (*b*). При спускѣ курка (*k*), онъ ударяетъ въ уступъ задней части бойка, который дѣйствуетъ на ударную шпильку и выдвигаетъ ее изъ затвора. На передней стѣнкѣ коробки имѣется пружинная задержка (*i*), препятствующая затвору отпираться при взведенномъ куркѣ. Для выбрасыванія патрона послѣ выстрѣла, служитъ особый выбрасыватель, или экстракторъ (*g*). Онъ состоитъ изъ рычажка, вращающагося на винтѣ (*h*), пропущенномъ сквозь ушко коробки (*a*); одинъ конецъ рычажка входитъ въ уступъ обрѣза ствола, а другой, находясь снаружки коробки, срѣзанъ сзади по наклонной плоскости; при откидываніи затвора, верхняя часть его, ударяя по этой наклонной плоскости, заставляетъ рычажекъ вращаться около оси, причемъ конецъ его выходитъ изъ уступа ствола и тѣмъ выталкиваетъ патронную гильзу, которая отъ полученнаго удара выбрасывается совѣмъ изъ коробки (*a*). Замокъ, со всѣми его принадлежностями, сохраненъ (при передѣлкѣ винтовки изъ 6 л., съ дула заряжаемой) въ прежнемъ видѣ, за исключеніемъ курка (*k*), который въ верхней части нѣсколько вытянутъ и искривленъ. Для заряжанія винтовки, взводятъ курокъ, ударяютъ снизу вверхъ по рукояткѣ затвора и откидываютъ его въ лѣвую сторону; затѣмъ вкладываютъ въ камеру ствола патронъ и, продвинувъ его до мѣста, закидываютъ затворъ. При спускѣ курка, боекъ сообщаетъ ударъ шпилькѣ, которая воспламеняетъ капсюль патрона. Чтобы снова зарядить ружье, откидываютъ затворъ, причемъ экстракторъ выбрасываетъ старую гильзу; затѣмъ поступаютъ, какъ выше сказано.

2) *Разборка и сборка винтовки.* При разборкѣ слѣдуетъ: 1) вынуть шомполъ, 2) снять штыкъ и отстегнуть погонный ремень, 3) отвинтить хвостовой винтъ, 4) снять кольца, 5) отнять стволъ, 6) отвинтить затворъ, 7) отвинтить винтъ экстрактора и отнять его, 8) отвинтить винтъ бойка и вынуть боекъ и ударникъ. Сборка винтовки производится обратнымъ порядкомъ; а именно: 1) вложить ударникъ и боекъ въ затворъ и завинтить винтъ бойка, 2) вложить затворъ въ вырѣзь коробки и завинтить соединительный болтъ, 3) вложить экстракторъ и завинтить его винтомъ, 4) вложить стволъ и, надѣвъ нижнее кольцо, завинтить его, 5) завинтить хвостовой винтъ, доводя до послѣдняго оборота, 6) надѣть и завинтить среднее кольцо и повернуть хвостовой винтъ, 7) надѣть штыкъ, 8) вложить шомполъ и застегнуть погонный ремень.

3) *Патроны къ винтовкѣ Крынка* имѣются двухъ родовъ: съ цельно-тянутыми и съ составными гильзами. Патроны называются по имени изобрѣтателей: первый—патрономъ *Бердана*, а второй—*Крынка-Гака*. Патронъ *Бердана* состоитъ изъ тянутой латунной гильзы, дно которой имѣетъ закраины и посрединѣ—давленную часть, съ выходящимъ соскомъ, называемымъ *наковальнею*, съ 4 сквозными отверстіями. Въ эту впадину дна

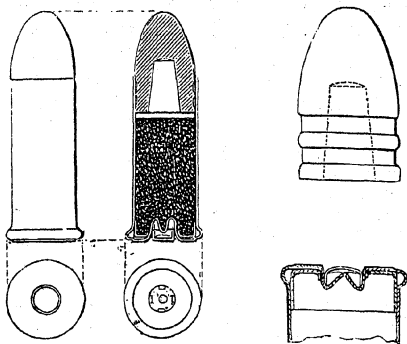

вставляется спаружи небольшой латунный капсюль, снаряженный ударнымъ составомъ. Для укрѣпленія основанія гильзы, въ нижнюю часть ея вставляется латунный ободокъ, съ кольцеобразнымъ дномъ. Въ гильзу всыпается пороховой зарядъ, вѣсомъ въ $1\frac{3}{16}$ золот. руж. пороха, и сверхъ него кладется бумажный кружокъ; затѣмъ вкладывается, покрытая въ желобкахъ воскомъ, пуля и патронъ слегка по ней обжимается. Свинцовая пуля имѣетъ въ задней части своей выемку, въ которую вставляется желѣзная чашечка. Патронъ Крынка-Гака имѣетъ наружные размѣры одинаковые съ вышеописаннымъ, съ которымъ онъ сходенъ и во многихъ подробностяхъ устройства. Главное различіе заключается въ устройствѣ гильзы, которая въ патронѣ Крынка-Гака образуется не вытяжкою изъ латуннаго кружка, а свертываніемъ въ трубку латунаго листа. Вѣсъ 6 лин. патрона: съ цѣлнотянутою гильзою—12,73 зол., а съ составною—12,18 зол. Вѣсъ пули: штампованной—8 зол. 32 д., и литой—8 зол. 40 д.

Примѣч. Металлическіе патроны передъ стрѣльбою осаливаются; ихъ можно переснаряжать въ войскахъ, такъ что гильзы могутъ служить для вѣсколькихъ послѣдовательныхъ выстрѣловъ. Употребленіе патроновъ на службѣ выяснило, что цѣлнотянутаго слѣдуетъ отдать преимущество; почему патроны составныхъ у насъ положено впредъ не изготовлять.

г) Драгунская винтовка сист. Крынка. Для вооруженія драгунъ, впредъ до снабженія ихъ малокалибернымъ оружіемъ, передѣланы 6 лин. винтовки, заряжаемая съ дула, въ ударныя скорострѣльныя, по системѣ Крынка, съ тѣмъ главнымъ отличіемъ отъ назначенныхъ для вооруженія пѣхоты, что у нихъ уменьшены длина и вѣсъ противу пѣхотнаго образца. Длина 6 л. драгунскаго ударнаго скоростр. ружья безъ штыка 48 д.; а вѣсъ: безъ штыка—8 ф. 93 золот., со штыкомъ—9 ф. 87 зол.

д) Малокалиберная скорострѣльная винтовка, со скользящимъ затворомъ ¹⁾. 1) Главныя части пѣхотной винтовки: стволъ съ коробкою и спусковымъ механизмомъ, прицѣлъ, затворъ съ выбрасывателемъ, ударникомъ и замочной трубкою, ложа, штыкъ, шомполъ и приборъ.

а) Стволъ — стальной, окрашенный въ темный цвѣтъ; длина его — 32,75 д. Въ каналъ ствола: 6 нарѣзовъ, патронникъ и пульный всходъ. Нарѣзы, имѣя направленіе слѣва на право, дѣлають въ стволѣ около 1, 5 оборота; ширина ихъ 1, 6 линій, глубина 0, 1 линій; ширина полей 0, 6 л.—Калибръ ствола: по полямъ—4, 2 л., по нарѣзамъ—4, 4 л. (съ допускомъ на службѣ на 2 точки).—*Патронникъ* есть гнѣздо, высверленное въ каналѣ, со стороны обрѣза казны, по формѣ патрона, съ зазоромъ 0, 3—0, 4 точки. *Пульный всходъ*—есть сглаженный уступъ, соединяющій патронникъ съ нарѣзною частью ствола; когда винтовка заряжена, то въ немъ помѣщается часть пули, выдающаяся изъ патронной гильзы, вмѣстѣ съ бумажною оберткою. *На дульной части ствола находятся снаружи: штыковый цѣликъ, основаніе мушки и мушка.* Штыковый цѣликъ—желѣзный; припаивъ съ правой стороны ствола и служитъ для укрѣпленія на немъ штыка. Основаніе мушки—желѣзное, съ вырѣзаннымъ поперечнымъ пазомъ, служащимъ для укрѣпленія въ немъ мушки. Мушка—стальная, имѣетъ снизу поперечную планку, которою вдвигается плотно въ пазъ основанія. На переднемъ ребрѣ планки и верхпей площадкѣ основанія мушки имѣется общая черта, обозначающая правильное положеніе мушки въ основаніи ²⁾. *На казенной части* ствола имѣется *пенекъ* и *прицѣльная колодка* (d). Пенекъ служитъ для соединенія ствола съ коробкою, посредствомъ имѣющейся на немъ винтовой нарѣзки; пенекъ къ обрѣзу каз-

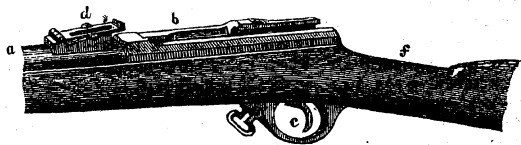

¹⁾ Такъ называемая 2-й системы Бердана; этой системы утверждены три образца: 1) пѣхотная винтовка, 2) драгунская—сходная съ кавальерійскою, причѣмъ послѣдняя безъ штыка, и 3) кавальерійскій карабинъ. Различіе этихъ образцовъ заключается въ вѣсѣ ихъ и длинѣ ствола; подробности же настолько сходны, что здѣсь указано устройство пѣхотной винтовки. На каждую винтовку полагается принадлежность, служащая для ея разборки, сборки, чистки и пр. № винтовки ставится только на казенной части ствола, впереди прицѣла; остальные ея части не нумеруются и могутъ приходиться отъ одной винтовки къ другой.—²⁾ Такая прилада мушки допускаетъ передвижаніе ея въ сторону, для исправленія прицѣльной линіи, при пристрѣлкѣ винтовки.

ны оканчивается крутымъ конусомъ. Прицѣльная колодка (*d*)—жельзная, припаянная на верхней части ствола, впереди пенька; служитъ для прикрѣпленія къ стволу прицѣла. Прицѣльная колодка имѣеть: съ обоихъ боковъ—2 стойки, на которыхъ выпилены по 3 ступеньки, соотвѣтствующія высотамъ прицѣла, придаваемымъ для стрѣльбы съ дистанцій 300, 400 и 500 шаг.; 2 ушка съ дырами—для прикрѣпленія прицѣла посредствомъ болтика. По направленію длины колодки, между стоекъ, находится гнѣздо съ пазомъ и съ завинтованною дырою, для помѣщенія и закрѣпленія въ немъ прицѣльной пружины, служащей для удержанія прицѣла въ приданномъ ему положеніи.

Коробка (*b*)—стальная окрашенная въ темный цвѣтъ; имѣеть видъ желоба, оканчивающагося спереди широкимъ кольцомъ; служитъ для помѣщенія запирающаго и спусковаго механизмовъ. Внутри коробки—*каналъ*, въ коемъ: въ передней части—гладкій *уступъ* и навинтованный *уступъ* (для соединенія коробки со стволомъ); въ средней части—*патронный ходъ* (для помѣщенія патрона передъ досылкою его въ патронникъ) и сквозная *щель* въ днѣ коробки (для помѣщенія спусковаго механизма); съ задней стороны—*продольный пазъ* (для направленія нижняго гребня замочной трубки) и въ немъ *выемъ* (для помѣщенія патронной защелки). Снаружи коробки, на верхней ея сторонѣ, имѣются: *окно*, верхній *направляющій пазъ* и *хвостъ* съ дырою ¹⁾. *Окно*, служащее для вкладыванія патрона въ патронный ходъ коробки, имѣеть: *плечо* (составляющее упоръ запертому затвору, при выстрѣлѣ изъ винтовки), передній *округленный уголъ* (для облегченія выбрасывателю выдвинуть гильзу изъ патронника), *щеку* (для опоры боковой части гребня затвора и для болѣе прочнаго удерживанія самаго затвора въ коробкѣ винтовки) и патронный *скатъ* (для облегченія вкладыванія патрона въ коробку при заряданіи и выбрасываніи изъ нея гильзы послѣ выстрѣла). Верхній направляющій пазъ служитъ для направленія продольныхъ движеній затвора и замочной трубки въ коробкѣ. Хвостъ съ дырою служитъ для скрѣпленія ствола (съ привинченною къ нему коробкою) съ ложею, посредствомъ хвостоваго винта, проходящаго, черезъ дерево ложи, въ спусковую личинку. Снаружи коробки, на нижней ея сторонѣ, находятся: *упоръ* (препятствующій движенію ствола въ ложѣ, происходящему при выстрѣлѣ, вслѣдствіе отдачи) и *гребень* (для утолщенія нижней части коробки) на коемъ расположены: дыра для винта (прикрѣпляющаго спусковую пружину и пружину отражателя) и 2 поперечныя дыры (для болтиковъ спуска и затворной задержки съ отражателемъ).

Спусковой механизмъ помѣщается въ сквозной щели

¹⁾ Въ такъ-назв. карабинахъ коробка имѣеть еще дыру для предохранительнаго винта, удерживающаго затворъ въ коробкѣ.

коробки; его составляютъ: 1) *Спускъ* (с) (для передачи движенія спусковому крючку, при спусканіи замочной трубки съ боеваго вз-да) изъ 2 колѣвъ (образующихъ между собою уголъ): длиннаго съ хвостомъ—въ видѣ крючка (для накладыванія пальца при спусканіи замочной трубки со вз-да) и короткаго—съ *соскомъ* (дѣйствующимъ на королекъ спусковаго крючка); въ

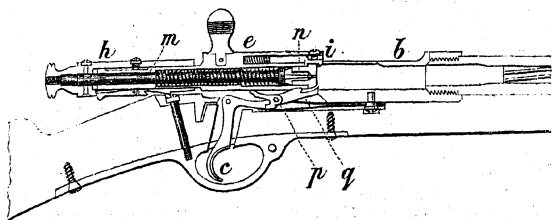

исходящемъ углѣ спуска имѣется дыра для болтика, укрѣпляющаго его въ сквозной щели коробки и служащаго ему осью вращения. 2) *Спусковой крючекъ* (р) (для удержанія замочной трубки на вз-дахъ) имѣеть *шептало* (для захватыванія за вз-ды трубки) и *королекъ* (для соединенія его съ соскомъ спуска); въ углѣ крючка находится полугнѣздо (для соединенія его съ отражателемъ) и дыра для шпильки, служащей ему осью вращения въ сквозной щели коробки. 3) *Затворная задержка* (для удержанія затвора въ коробкѣ, при ея открываніи, и для выбрасыванія изъ нея гильзы, выдернутой выбрасывателемъ изъ патронника) имѣеть видъ прямой пластинки, съ зубцемъ на ея срединѣ, называющимся *задержкою* (останавливающею затворъ въ коробкѣ), и съ зубцемъ на ея переднемъ концѣ, называющимся *отражателемъ* (г) (служащимъ для выбрасыванія гильзы изъ коробки); на другомъ концѣ задержки имѣется полугнѣздо (для соединенія ея со спусковымъ крючкомъ) и дыра для болтика. 4) *Два болтика*, служащіе: одинъ, болѣе длинный—осью вращения крючку и затворной задержкѣ, а другой—спуску. 5) *Спусковая пружина* (для нажиманія на короткое колѣно спуска)—имѣеть *головку съ дырою* для винта, прикрѣпляющаго ее къ коробкѣ, и *перо* (для дѣйствія на спускъ). 6) *Пружина отражателя*—(для нажиманія кверху затворной задержки съ отражателемъ) состоитъ: изъ *пера*, имѣющаго на широкомъ концѣ желобъ, для плотнаго прилеганія къ коробкѣ, и *дыру* для винта, и 7) *пружинный винтъ*—для прикрѣпленія къ коробкѣ спусковой пружины и пружины отражателя.

б) Прицѣлъ (см. черт. на стр. 1145) состоитъ изъ: *щитика*, *хомутика*, *болтика* и *мужаго винта*. *Щитикъ*—стальной, синеный, имѣеть видъ длинной рамки, на одномъ концѣ кото-

рой, головка съ прорѣзью, для прицѣливанія съ разстояній отъ 200 до 500 шаг., т. е. когда щитикъ бываетъ опущенъ на одну изъ ступенекъ прицѣльной колодки. По бокамъ головки щитика имѣются 2 паза, для надвиганія хомутика на рамку. На другомъ концѣ щитика сдѣлана пятка съ дырою для прицѣльного болтика; она служитъ для удержанія щитика въ желаемомъ положеніи, посредствомъ прицѣльной пружины, расположенной въ гнѣздѣ прицѣльной колодки. На продольныхъ связяхъ щитика сдѣланы дѣленія, для установки хомутика при стрѣльбѣ съ разстояній отъ 600 до 1300 шаг.; каждое дѣленіе обозначено начальными цифрами, соотвѣтствующими разстояніямъ: 6, 7 и т. д. до 15; изъ нихъ четныя расположены на правой, а нечетныя на лѣвой сторонѣ щитика ¹⁾. Хомутить, съ прорѣзью на верхнемъ ребрѣ, служитъ для прицѣливанія при стрѣльбѣ съ разстояній, превышающихъ 500 шаг.; онъ имѣетъ: *лапки*—удерживающія его на различныхъ высотахъ щитика, и *насычку по бокамъ*—для большаго осязанія его пальцами, при установкѣ на дѣленія щитика. Прицѣльный болтикъ служитъ для соединенія щитика съ колодкою прицѣла. Глухой винтъ—для закрѣпленія хомутика на рамкѣ прицѣла.

в) Затворъ (e)—стальной, съ желѣзною рукояткой; служитъ: для досыланія патрона въ патронникъ, для запиранія казны

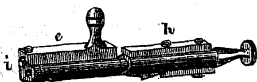

ствола и для помѣщенія выбрасывателя и ударника съ боевою пружиною. Стебель затвора по паружности представляетъ сквозную

трубку, состоящую изъ двухъ цилиндровъ разныхъ діаметровъ, соединенныхъ вмѣстѣ; изъ нихъ діаметръ передняго на 1,1 линіи болѣе задняго. На передней части *стебля*, сверху, по направленію его длины имѣется *гребень*, служащій для продольнаго направленія затвора при движеніи его въ коробкѣ и для закрѣпленія затвора при запираніи имъ казны ствола. Внутри гребня находится *гнѣздо*, для помѣщенія *выбрасывателя* (экстрактора) съ его пружиною; снаружн гребня: дыра—для винта выбрасывателя, удерживающаго выбрасыватель въ гнѣздѣ гребня; *рукоятка съ насычкою*—для управленія затворомъ при открываніи и закрываніи имъ казны, и продольный *выемъ*—для помѣщенія *щеки* коробки. Задняя сторона гребня оканчивается *обръзомъ*, который служитъ точкою опоры всему затвору при выстрѣлѣ изъ винтовки. Кромѣ того, на передней части стебля затвора имѣется *дыра* для винта, закрѣпляющаго боевую личинку въ каналѣ затвора, и *вырѣзъ*, въ

¹⁾ На связяхъ щитика драг-ихъ винтовокъ сдѣланы дѣленія только отъ 600 до 1200 шаг.; на связяхъ щитика кав-аго карабина дѣленій не имѣется, такъ какъ стрѣльба изъ него ограничивается дистанціею въ 600 шаг.

который попадаетъ зубецъ затворной задержки, чѣмъ останавливается движеніе затвора при отпираниі казны ¹⁾). Задняя часть затвора—*хвостъ*, служитъ для подвиганія на него замочной трубки; при соединеніи хвоста съ переднею частью стебля имѣется *уступъ*, а на противоположномъ концѣ, снизу, два параллельныхъ *паза*—для помѣщенія *гребешка* и защелки. Внутренность затвора имѣетъ *каналъ*, трехъ различныхъ диаметровъ, образующій 2 *уступа*, изъ коихъ передній служитъ для ограниченія излишняго движенія ударника при отодвиганіи замочной трубки, а задній—упоромъ заднему концу *боевой пружины*. Двѣ широкія части канала служатъ для помѣщенія шейки *боевой личинки п* и *боевой пружины*, надѣтой на стемель ударника; узкая часть—для направленія ударника по оси затвора.

Боевая личинка (*п*)—стальная, служитъ упоромъ патрону, вложенному въ патронникъ, а также для удержанія ударника съ боевою пружиною въ каналѣ затвора. Личинка имѣетъ *шляпку* и *шейку*, по общей оси которыхъ высверленъ *каналъ*, для движенія и выхода конца ударника. На шейкѣ личинки имѣется *завинтованная дыра*, для винта, удерживающаго ее въ затворѣ. На заднемъ обрѣзѣ *шейки* сдѣланы: остроугольный *вырѣзъ*, для помѣщенія головки ударника, когда, при запертомъ затворѣ, онъ бываетъ спущенъ, и *предохранительный желобокъ*, въ который должна упираться головка ударника, при случайномъ спускѣ замочной трубки, въ моментъ досыланія затворомъ патрона въ патронникъ (чѣмъ устраняется въ этомъ случаѣ возможность нечаянныхъ выстрѣловъ при заряданіи ружья, потому что глубина желобка рассчитана такъ, что если въ него упирается головка ударника, то передній конецъ ударника не выходитъ за переднюю поверхность боевой личинки).

Ударникъ (*т*)—стальной; состоитъ изъ: *стебля* (для надѣванія боевой пружины), *головки* (для упора переднему концу боевой пружины и для направленія движенія конца ударника по каналу боевой личинки) и *конца*, или *штыльки* (для удара по капсюлю). На стеблѣ имѣются: *хвостъ* съ винтовою нарѣзкою (для скрѣпленія ударника съ замочною трубкой), *дыра* для винта (препятствующаго ударнику вывинчиваться изъ трубки) и *подрѣзъ* (для упора ударника въ уступъ узкаго канала замочной трубки).

Боевая пружина—стальная; служитъ для сообщенія ударнику быстрого движенія, необходимаго для сильнаго удара по капсюлю. Она имѣетъ 45 оборотовъ, называемыхъ *звеньями*.

Выбрасыватель (*і*) (экстракторъ)—стальной (для выдвиганія

¹⁾ Въ кав-ихъ образцахъ этого оружія, съ лѣвой стороны передней части стебля затвора имѣется еще продольный желобокъ для конца стебля предохранительнаго винта, выходящаго во внутрь коробки.

ганія гильзы патрона изъ патронника послѣ выстрѣла изъ ружья и для выбрасыванія ея изъ коробки), состоитъ изъ *стебля съ головкою* и *мѣдной спиральной пружинки*. На переднемъ концѣ головки имѣется зацѣпъ, для захватыванія за закраину гильзы; снизу головки находится *зубецъ*, которымъ экстракторъ зацѣпляется за шляпку боевой личинки. Передній конецъ спиральной пружинки приклепанъ къ заднему желобку выбрасывателя.

Замочная трубка (*h*)—стальная, служитъ для взведенія ударника съ боевою пружиною и для удержанія ихъ на вздѣ до воспроизведенія выстрѣла. Снаружи трубки находятся: 1) *верхній гребень* и *нижній гребень*; оба—служатъ для направленія движенія трубки по коробкѣ; на верхнемъ гребнѣ находится *дыра*, съ гнѣздомъ для винта, соединяющаго замочную трубку съ хвостомъ ударника; на нижнемъ— *два взвода*, изъ коихъ одинъ *боевой*, для удержанія трубки при наибольшемъ напряженіи боевой пружины, необходимомъ для воспламененія капсуля въ патронѣ, а другой—*предохранительный*, для удержанія трубки при малостянутой пружинѣ; 2) *прорѣзь*, для помѣщенія *замочной защелки*, и *два дыры* для шпильки, скрѣпляющей защелку съ замочною трубкой. Кромѣ того, трубка имѣетъ *шейку съ головкою*, для захватыванія пальцами, когда бываетъ нужно взвести или плавно спустить ударникъ. Внутри трубки имѣется каналъ, трехъ различныхъ діаметровъ, образующій *2 уступа*. Переднею, широкою, частью канала трубка надѣвается на хвостъ затвора и упирается въ обрѣзъ хвоста переднимъ уступомъ; среднею частью канала трубка надѣвается на часть стебля ударника, выходящую изъ затвора, и упирается заднимъ уступомъ въ подрѣзъ ударника; узкою, заднею, частью канала трубка навинчивается на хвостъ ударника, для чего въ ней имѣется винтовая парѣзка.

Замочная защелка—стальная; служитъ для того, чтобы нельзя было открыть затвора, когда замочная трубка взведена на предохранительный взводъ.

Винтъ ударника—для удержанія въ должномъ положеніи ударника, ввинченнаго въ замочную трубку.

Примѣч. На стр. 1147 чертежъ изображаетъ продольный вертикальный разрѣзъ винтовки; затворъ показанъ *открытымъ*, такъ что патронъ можетъ быть вложенъ въ переднюю часть коробки; дальнѣйшее движеніе затвора назадъ ограничивается тѣмъ, что въ вырѣзъ, на нижней поверхности затвора, заскакнулъ зубецъ затворной задержки, нажимаемой вверхъ пружиною. Чтобы закрыть затворъ, надо, взявъ за рукоятку, двигать его впередъ; при этомъ движеніи верхній конецъ спусковаго крючка, или шептало его, упрется въ боевой взводъ замочной трубки, причѣмъ дальнѣйшее движеніе впередъ этой трубки, а съ нею и ударника, прекратится, между тѣмъ какъ движеніе впередъ рукоятки будетъ подвигать лишь затворъ и тѣмъ будетъ сжимать боевую пружину. Затворъ, продвигая въ каналъ ствола патронъ, остановится, когда патронъ упрется закраиною въ обрѣзъ ствола; въ этотъ моментъ крючекъ выбрасывателя захватитъ за закраину патронной гильзы. Чтобы удер-

Жать затворъ на мѣстѣ, рукояткою поворачиваютъ его на право на стволью, чтобы верхній гребень его уперся въ край окна, тогда ружье готово для выстрѣла; относительное положеніе всѣхъ частей его показано на черте-

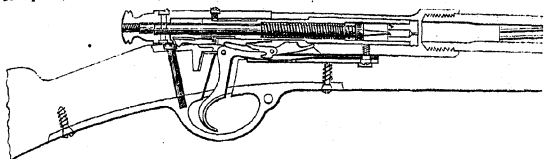

жѣ. Чтобы произвести выстрѣлъ, надо спустить ударникъ, для чего нажимаютъ пальцемъ на хвостъ спуска; при этомъ короткое плечо спуска нажиметъ на королекъ спускового крючка и, заставивъ его понизиться, выведетъ шептало изъ боеваго взвода; при этомъ замочная трубка съ ударникомъ, ничѣмъ не удерживаемая и побуждаемая сжатою боевою пружиною, получитъ быстрое движеніе впередъ, причѣмъ конецъ ударника, выйдя за боевую личинку, ударитъ въ капсулю патрона и воспламенитъ его. После выстрѣла надо снова отворить затворъ; для этого: поворачиваютъ его, дѣйствіемъ на рукоятку справа на лѣво, и затѣмъ вытгиваютъ назадъ. При этомъ обратномъ движеніи затвора, зубецъ экстрактора, захватившій за закраину гильзы патрона, вытгиваетъ пустую гильзу изъ патронника въ коробку; гильза эта, при обратномъ своемъ движеніи по открытой коробкѣ, встрѣчаетъ передній зубецъ затворной задержки, ударяетъ въ него и вслѣдствіе этого удара сама выметаетъ всторону; этотъ передній зубецъ задержки называется *отражателемъ*.

Въ механизмѣ винтовки имѣются еще слѣдующія частныя приспособленія: 1) Если она заряжена и нѣтъ надобности сейчасъ же стрѣлять, то можно, придерживая заднюю головку замочной трубки и дѣйствуя на спускъ, заставить шептало встать на *предохранительный взводъ*, который такъ устроенъ, что шептало не можетъ быть высвобождено изъ него дѣйствіемъ спусковаго механизма. При такомъ положеніи затвора задній конецъ *ващелки* попадаетъ въ желобокъ, имѣющійся на нижней поверхности затвора; чрезъ это затворъ спѣпляется наглухо съ замочною трубкой и не можетъ быть повернуть, такъ какъ замочная трубка въ коробкѣ вращенія не имѣетъ. Такимъ образомъ, при установкѣ ударника на предохранительномъ взводѣ, затворъ не можетъ быть открытъ. Чтобы открыть затворъ, надо предварительно, за заднюю головку, взвести ударникъ на боевой взводъ. 2) Еслибы шептало освободило случайно ударникъ равьше, чѣмъ затворъ будетъ окончательно доведенъ до мѣста и повернуть, то выстрѣла произойти не можетъ, такъ какъ головка ударника, срѣзанная въ видѣ клина, не попадетъ при этомъ въ клиновую вырѣзъ задней поверхности боевой личинки, причѣмъ конецъ ударника не высунется изъ за этой личинки.

г) Ложа — орѣховая; по длинѣ своей раздѣляется на три части: *цѣвье*, *шейку* и *прикладъ*. Цѣвье имѣетъ: 1) *желобъ*—для помѣщенія ствола съ коробкой, 2) *шомпольный упоръ*—железный на глухо вырѣзъ съ дырою для *наконечника* съ винтомъ, 3) *шомпольную дорожку*, 4) два уступа для раздвижныхъ колець и 5) двѣ шпильки, удерживающія эти кольца¹⁾. Въ шейкѣ ложи имѣются:

¹⁾ Въ цѣвье и прикладѣ кав-пхъ образцевъ сдѣланы гнѣзда съ роговою оправой, для продѣванія погоннаго ремня.

гнѣзда—для помѣщенія упора коробки и ея хвоста, дыра—для хвостоваго винта, гнѣздо—для спусковой скобы, и двѣ дыры—для скрѣпляющихъ винтовъ. Прикладъ имѣеть: *вырѣзь*—для *затылка*, и двѣ дыры—для прикрѣпляющихъ его винтовъ.

д) Штыкъ—стальной; состоитъ изъ: *лезвья*, *шейки*, *трубки* и *хомутика съ винтомъ*. Лезвие имѣеть *четыре* грани и оканчивается *остриемъ*; въ *граняхъ* имѣются углубленія — *долы*. Трубка имѣеть *колѣнчатую прорѣзь* для прохожденія *штыковаго цѣлика*; для закрѣпленія *хомутика* на *трубкѣ*, служатъ *упорець* и *спички*; для скрѣпленія *нижняго обрѣза* трубки служитъ *мулекъ*. Хомутикъ имѣеть: *ушки* съ дырами—для *винта*, *мулекъ*—для прохожденія *штыковаго цѣлика*, *вырѣзь*—для удержанія *хомутика* отъ *излишняго поворота*, и *желѣзный винтикъ*—для *стягиванія ушковъ*. Штыковое лезвие обращено къ *трубкѣ* ребромъ, образуемымъ двумя *гранями*.

Примѣч. Въ настоящее время, вмѣсто описаннаго штыка, по приѣзру иностранныхъ государствъ, испытывается *штыкъ-месакъ*.

е) Шомполъ — стальной; служитъ рукояткою къ *мѣдной протиркѣ* при чисткѣ канала ствола, а иногда употребляется для *разряжанія* винтовки. Онъ имѣеть *головку* и *стебель*.

ж) Приборъ—его составляютъ: два *раздвижныхъ кольца* съ *винтами*, *хвостовой винтъ*, *наконечникъ*, *спусковая скоба*, *затылокъ* и двѣ *антабки*.

з) Принадлежность—двухъ родовъ: а) *предохранительная*: *дульная покрывка*—для *предохраненія* канала ствола отъ сырости и пыли, а *мушки* отъ поврежденій; *штыковыя ножны*, *кожанныя*—для *носки* отомкнутаго *штыка*, и *погонный ремень*—для *носки* винтовки за *плечами*; б) *вспомогательная*: *отвертка*, *шпилька*, *протирка* и *дульная накладка* (деревянная, для *предохраненія* дульной части винтовки отъ *трѣнія шомполомъ*, при *протираніи*).

2) *Вѣсъ и длина трехъ принятыхъ у насъ образцовъ оружія описанной системы:*

	Вѣсъ.	Длина.
Пѣхотная { безъ штыка	10 ф. 47 з.	53,25 д.
винтовка { со штыкомъ	11 — 48 —	73,25 —
Драгунская { безъ штыка	8 — 23 —	48 —
винтовка { со штыкомъ	9 — 22 —	67 —
Кавалерійскій карабинъ	6 — 84 —	29,5 —

3) *Разборка винтовки.* Когда встрѣтится надобность протереть или осмотрѣть каналъ ствола съ *коробкою*, винтовку разбираютъ въ слѣдующемъ *порядкѣ*: 1) снимаютъ *дульную покрывку*; 2) повернувъ *хомутикъ*, снимаютъ *штыкъ*; 3) *вынимаютъ шомполъ*; 4) *вынимаютъ затворъ* съ *замочною трубкою*

изъ коробки. — Это послѣднее дѣйствіе требуетъ лишь небольшаго нажатія шпилькою на отражатель, при открытомъ замкѣ; при пониженіи отражателя уходитъ внизъ и затворная задержка, такъ что затворъ можетъ быть выдвинутъ изъ коробки; при кав-ихъ образцахъ необходимо предварительно отвернуть предохранительный винтъ. Разборка остальныхъ частей винтовки производится лишь въ рѣдкихъ случаяхъ и безъ особенной надобности должна быть избѣгаема.

4) *Патронъ* (системы Бердана), *принятый для малокалиберной винтовки*, состоитъ изъ: 1) цѣлнотянутой латунной гильзы, 2) внутренней латунной чашечки, 3) капсюля, 4) порохового заряда, 5) просальника и 6) пули.

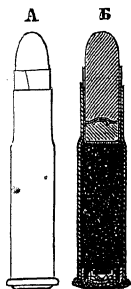

Гильза состоитъ изъ задней, болѣе широкой части, соединенной скатомъ съ переднимъ дульцемъ; дно гильзы имѣетъ закраины и въ серединѣ вдавленную часть, съ выходящимъ соскомъ, называемымъ *наковальнею*, съ четырьмя сквозными отверстиями; для укрѣпленія основанія гильзы служитъ вставленная въ нее латунная чашечка, состоящая изъ ободка съ кольцеобразнымъ дномъ. Во впадину дна гильзы снаружи вжимается капсюль, снаряженный ударнымъ составомъ. На порохъ кладется просальникъ, приготовленный изъ стеарина, помѣщенного въ бумажную чашечку. На просальникъ помѣщается въ

дульце гильзы сплошная пуля, цилиндричѣской формы, обернутая съ боковъ и сзади въ бумагу. Въ послѣднее время внутренность гильзы принято покрывать лакомъ.

Средній вѣсъ пули 5 з. 63 д.; длина пули 1,07 д.; зарядъ пѣхотной и драгунской винтовокъ $1\frac{3}{16}$ зол. ружейнаго пороха; зарядъ кавалер. карабина—1 зол.; патронъ его имѣетъ два просальника. Вѣсъ патрона—9 з. 92 д.

е) Стрѣлковая скорострѣльная винтовка 1868 года ¹⁾.

1) *Главные части*: а) Стволъ (а)—стальной, по калибру и виду нарѣзовъ одинаковый съ описаннымъ при винтовкѣ со скользящимъ затворомъ. Стволъ имѣетъ: внутри казенной части—*патронникъ*, а на дульной—*цѣликъ* и *основаніе для мушки*. Стволъ ввинчивается въ переднюю часть *казенной коробки б*, верхняя стѣна которой вырѣзана, для образованія *патроннаго окна*. Въ нижнюю стѣну казенной коробки загоняется своимъ стеблемъ стальной *отражатель*, служащій для выбрасыванія

¹⁾ Такъ называемая 1-й системы Бердана.

изъ коробки гильзъ, извлеченныхъ изъ патронника экстракторомъ. Въ задній завинтованный уступъ казенной коробки ввинчивается палецъ замочной коробки *e*, имѣющей хвостъ,

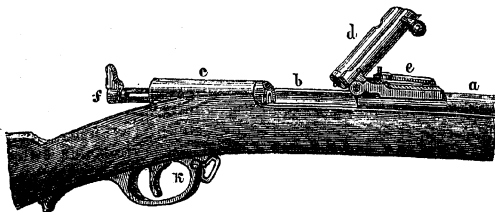

въ который пропускается винтъ, скрѣпляющій стволъ съ ложею. Въ замочную коробку, съ открытаго ея конца, вставляется: курокъ *с* со спусковою пружиною. Курокъ состоитъ изъ: цилиндрической головки съ загнутою, наверхъ, насѣченною спицею; изъ восьмиграннаго стержня, имѣющаго сквозную продольную прорѣзь *и*, въ нижней части, два зуба или взвода— боевой и предохранительный, за которые можетъ захватывать верхній конецъ спуска *к*. Стержень курка оканчивается осмиграннымъ носикомъ, который при спускѣ курка входитъ въ казенникъ затвора. Средняя часть курка обвита спиральною пружиной, передній конецъ которой соединенъ съ нимъ неподвижно, а задній—опирается въ особое кольцо, надѣтое на головку курка. Сквозь замочную коробку и двѣ дыры этого кольца пропускается стальной шпенекъ, которой, проходя прорѣзь стержня курка, укрѣпляетъ его въ замочной трубкѣ. Такимъ образомъ, при отодвиганіи назадъ курка, спусковая пружина, удерживаемая сзади неподвижнымъ кольцомъ, сжимается, а конецъ спуска заскакиваетъ во взводы курка. Дѣйствіемъ пальца на хвостъ спуска, мы высвобождаемъ конецъ его изъ взвода, причемъ пружина, ничѣмъ не удерживаемая, растягивается и сообщаетъ быстрое поступательное движеніе частямъ курка. Для запиранія ствола, служитъ затворъ, состоящій изъ казенника *д* съ шарнирнымъ ушкомъ, и стрѣлки *е*, съ двумя крайними шарнирными ушками. Казенникъ съ правой стороны имѣетъ ручку, служащую для его откидыванія. Внутри казенника просверленъ широкій каналъ, имѣющій посрединѣ перегородку съ небольшимъ отверстіемъ. Въ переднюю часть канала вставленъ ударникъ, представляющій собою стальной цилиндръ, имѣющій болѣе тонкіе концы, изъ которыхъ одинъ проходитъ въ отверстіе перегородки, а другой вставленъ въ отверстіе личинки, которою запирается спереди эта часть канала казенника. Задняя половина канала остается пустою; въ нее попадаетъ, при выстрѣлѣ, носикъ курка, или стержня, служа-

щаго для сообщенія движенія ударнику, а также для удержанія на мѣстѣ казенника, при выстрѣлѣ. Вторая часть затвора, *стрѣлка е*, имѣетъ видъ доски съ загнутыми внизъ боковыми закраинами, которыми она захватываетъ за боковые пазы коробочной подушки. Стрѣлка служитъ опорой головкѣ откипутаго *прицѣла*, съ которымъ соединяется помощью шарнира. Подъ стрѣлкою помѣщается плоская стальная пружина, нажимающая снизу на рамку прицѣла; верхній конецъ ея, упираясь въ стрѣлку, не позволяетъ ей сдвигаться назадъ съ пазовъ коробки. Чтобы снять коробку, необходимо прицѣлъ нагнуть до возможной степени впередъ; при этомъ плоская пружина выйдетъ изъ углубленія стрѣлки, которая можетъ быть сдвинута назадъ съ пазовъ коробки. б) Прицѣлъ состоитъ изъ: рамки, на которой парѣзаны дѣленія головки съ прорѣзью, и прямоугольной пятки. По рамкѣ ходитъ пружинный хомутикъ съ прорѣзью. Устойчивое положеніе прицѣла достигается нажатіемъ на плоскія грапи егѡ пятки свободнаго конца подстрѣлочной пружины, проходящаго сквозь прорѣзь стрѣлки. в) Экстракторъ состоитъ изъ колеса, надѣтаго съ лѣвой стороны на шарнирный болтъ, соединяющій казенникъ со стрѣлкою. Колесо имѣетъ внизу *язычекъ*, который опирается въ закраину патронной гильзы и, ударяя по ней, выбрасываетъ ее назадъ, при откидываніи казенника. Для сообщенія быстраго движенія колесу экстрактора, служитъ *отметная пружина*, состоящая изъ двухъ вѣтвей и вложенная, поперегъ и почти горизонтально, снизу въ стрѣлку затвора. При открытомъ затворѣ язычекъ экстрактора выходитъ за обрѣзъ ствола; экстракторъ имѣетъ твердое положеніе, потому что отметная пружина, производя давленіе, старается вращать экстракторъ назадъ нажимаетъ его на выступъ въ ушкѣ стрѣлки. Если вложить патронъ въ стволъ и закидывать казенникъ, то шляпка патрона, нажимая на язычекъ экстрактора, заставитъ его входить въ коробку; при этомъ отметная пружина сжимается и оказываетъ нѣкоторое сопротивленіе вдвиганію патрона и въ тоже время сама вращается около одной изъ своихъ лапокъ, подъ стрѣлкою. Какъ только при этомъ движеніи пружины точка опоры ея въ экстракторѣ подыметъ выше шарнирной оси затвора, такъ стремленіе экстрактора вращаться будетъ направлено въ противоположную сторону и произведетъ надавливаніе *упорца* экстрактора въ дно гнѣзда стрѣлки. При открываніи затвора, экстракторъ вначалѣ остается неподвиженъ; затѣмъ шпилька, загнанная въ ушко затвора, упираясь въ экстракторъ, начнетъ его поворачивать, причемъ язычекъ будетъ медленно выталкивать гильзу; наконецъ, при дальнѣйшемъ вращеніи экстрактора, а съ нимъ вмѣстѣ и отметной пружины, точка надавливанія ея вѣтви на экстракторъ пройдетъ ниже оси шарнира; при этомъ пружина разожметъ, сообщитъ сильный ударъ

экстрактору и язычекъ его выбросить гильзу изъ патронника. г) Ложа—орѣховая, по виду сходная съ ложей 6 л. винтовки; служить для сборки всѣхъ металлическихъ частей ружья. д) Приборъ—желѣзный, за исключеніемъ наконечника, который дѣлается изъ ковкаго чугуна; *шомполъ*—изъ закаленной стали. е) Штыкъ—стальной; состоялъ въ первоначальномъ образцѣ изъ трубки, шейки и трехграннаго лезвія, выдѣланныхъ изъ одного куска металла. При надѣваніи штыка на стволъ, лезвіе приходилось снизу ствола и въ него упиралась головка шомпола. Однако было замѣчено, что отъ такого положенія штыка происходитъ подъемъ пули вверхъ при стрѣльбѣ и уменьшеніе пастильности ихъ полета. Нынѣ принимаютъ для малокалиберной стрѣлковой винтовки штыкъ на подобіе *тесака*.

2) *Патронъ*—одинаковый съ описаннымъ при 2-й системѣ винтовки Бердана.

3) *Нѣкоторыя численныя данныя*. Длина винтовки: безъ штыка—1 ар. $14\frac{1}{2}$ вер.; со штыкомъ—2 ар. $9\frac{3}{4}$ вер. Вѣсъ винтовки— $11\frac{1}{4}$ фунтовъ. Вѣсъ пули—3 зол. 60 дол. Вѣсъ заряда— $1\frac{3}{16}$ зол.

ж) Пистолетъ Смита и Вессона, образца 1875 г.

1) *Главные части*: стволъ (а), барабанъ (р), экстракторъ (b), раздвижная рамка съ коробкою (e) и рукояткою (d), и замокъ (с).

Стволъ а имѣетъ нарезной каналъ, калибромъ въ 4,2 л., съ пятью нарезками; у самаго задняго обрѣза каналъ ствола расширяется до 4,34 л. Стволъ утолщенъ въ нижней части, въ которой высверлено помѣщеніе для экстрактора b и ввинчена трубчатая ось, на которой вращается барабанъ р, съ 6 камерами для патроновъ; камеры, при вращеніи барабана, послѣдовательно совмѣщаются съ каналомъ ствола. Для большей прочности ствола и предохраненія его отъ погиба при ударахъ, верхняя стѣнка ствола имѣетъ наружный гребень, или ребро,

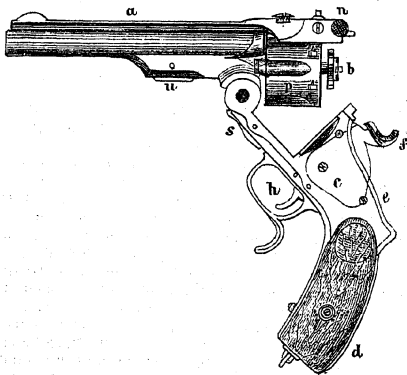

на которомъ впереди сдѣлана мушка. Ребро это продолжается далеко за казенный сръзъ ствола, образуя верхнюю часть сдвигной рамки, на которой расположены: 1) пружинная застѣжка (*n*), посредствомъ которой верхнее ребро рамки сочленяется съ остальными ея частями; 2) подѣ застѣжкою—пружинный крючекъ, удерживающій задній сръзъ барабана, и 3) сверху—винтъ съ широкою, плоскою головкою, надавливающею на пружинный крючекъ.

Экстракторъ состоитъ изъ: головки *b*, имѣющей видъ звѣзды, посрединѣ которой нарѣзано плоское храповое колесо, и стебля, который у самой головки имѣетъ форму четырехгранную, а далѣе дѣлается цилиндрическимъ. Стебель экстрактора имѣетъ цилиндрическій каналъ, въ который вкладывается стержень и спиральная пружинка, втягивающая этотъ стержень въ каналъ стебля. Стержень оканчивается сзади узкою шейкой съ круглою головкой, за которую можно его вытягивать изъ стебля, на сколько позволяетъ это пружина. На цилиндрической поверхности стебля нарѣзаны выступы, образующіе, такъ называемую, *зубчатую рейку*. Экстракторъ квадратною частію стебля вставленъ въ капаль барабана, а цилиндрическую—въ трубчатую ось, на которой сидитъ барабанъ расточенною частью своего канала. При вдвинутомъ въ барабанъ экстракторѣ, звѣзда *b* входитъ въ соотвѣтствующее ей углубленіе задней стѣнки барабана и вполнѣ съ нею совмѣщается; при поворачиваніи барабана, экстракторъ поворачивается вмѣстѣ съ нимъ. Съ нижнею частію ствола соединена, посредствомъ шарнира, нижняя откидная часть *рамки*, соединенная съ *коробкою l*, заключающею механизмъ для вращенія барабана, и *замокъ с*.

Замокъ, помѣщенный въ коробкѣ, состоитъ изъ: курка *f*, боевой пружины съ иѣпочкою, расположенной внутри рукоятки, спусковаго крючка *h* и перки къ нему. Ось вращенія курка утверждена въ обѣихъ боковыхъ стѣнкахъ коробки. Нижняя часть курка представляетъ плоское колесо, на которомъ нарѣзаны два взвода—предохранительный и боевой, въ которые можетъ заскакивать шептало спусковаго крючка, при взведеніи курка; задняя часть курка имѣетъ видъ крыла, которымъ закрывается щель, необходимая для дѣйствія курка. Съ передней стороны колеса курка расположена *собачка*, которая можетъ выходить изъ задней стѣнки рамки и при этомъ опирается въ храповые нарѣзы звѣздообразной головки экстрактора. Эта собачка, при взведеніи курка съ перваго взвода на второй, выступаетъ изъ рамки и, опираясь въ храповые нарѣзы, заставляетъ барабанъ вращаться около его трубчатой оси, пока головка пружинной задержки, помѣщенной въ нижней части рамки, не заскакнетъ въ одно изъ углубленій, имѣющихся на цилиндрической поверхности барабана, и тѣмъ остановитъ его вращеніе. При этомъ одна изъ камеръ барабана будетъ совмѣщена осью своею съ осью капала ствола. Когда курокъ взведенъ на 1-й предохранительный взводъ, то барабанъ можно совершенно свободно поворачивать на его трубчатой оси, такъ какъ въ это время шептало спусковаго крючка, надавливая на нижній конецъ собачки, не позволяетъ ей выставляться изъ стѣнки

рамки, а нижняя пружинная задержка бываетъ настолько опущена, что не касается барабана.

Примѣч. Для заряжанія пистолета, курокъ взводится на 1-й взводъ, затѣмъ рамка растегивается и рукоятъ откидывается назадъ; при этомъ звѣзда *b* экстрактора начинаетъ выходить изъ барабана, какъ показываетъ приложенный чертежъ, и выкидываетъ изъ каморъ бывшія тамъ гильзы. Это движеніе экстрактора происходитъ вслѣдствіе того, что зубчатая рейка его стебля, при вставленіи въ трубчатую ось, сцепляется съ зубчатымъ колесомъ, которое свободно сидитъ на оси шарнира рамки, между его ушками. При откидываніи рукоятки пистолета, пружинный крючокъ (*s*), расположенный снизу рамки, захватываетъ за вырѣзъ колеса и заставляетъ его вращаться; колесо же, захватывая зубцами рейку экстрактора, выдвигаетъ ее изъ барабана. При этомъ выдвиганіи спиральная пружина внутри стебля экстрактора натягивается, такъ какъ головка внутреннего стержня, вставленнаго въ стебель, при установкѣ экстрактора, удерживается въ гнѣздѣ заскакивающей за нее пружины *и*.

Съ помощію откидыванія ручки пистолета далѣе, зубецъ пружинки *s*, двигаясь, упрется въ нижнюю часть ствола, причемъ приподнимется; тогда зубчатое колесо освободится и рейка дѣйствіемъ пружины втягивается въ барабанъ; звѣзда же экстрактора снова совмѣстится съ заднею поверхностью барабана. Затѣмъ 6 каморъ барабана могутъ быть заряжены; послѣ чего, закинувъ рукоятку, застегиваютъ рамку. Взведя курокъ на 2-й взводъ, можно произвести выстрѣлъ; взведя снова курокъ, можно сдѣлать второй выстрѣлъ и т. д.

2) *Разборка револьвера* ¹⁾). Для отдѣленія барабана съ экстракторомъ, слѣдуетъ: 1) взвести курокъ на предохранительный взводъ; 2) разстегнуть рамку и откинуть рукоятку до возможной степени, причемъ экстракторъ будетъ втянутъ въ барабанъ; 3) ослабить рукою плоскій винтъ около задержки; 4) прижавъ пружину *и*, стянуть барабанъ съ экстракторомъ съ оси. Вынутыя такимъ образомъ части легко могутъ быть вычищены и смазаны.

Для разборки замка, пужно снять деревянные щеки, которыми обложена рукоятъ, вывинтивъ скрѣпляющій ихъ винтъ и поколотивъ по нимъ деревянною колотушкою. Затѣмъ вывинчиваются 3 винта съ лѣвой стороны коробки, и чтобы отдѣлить лѣвую ея стѣнку, вкладываютъ деревяшку въ щель, образующуюся впереди курка, взведеннаго на 2-й взводъ, и ударами по этой деревяшкѣ отдѣляютъ стѣнку отъ коробки. Затѣмъ вынимаютъ боевую пружину; для этого вывинчиваютъ винтъ, подпирающій нижнюю часть пружины; если затѣмъ спустить курокъ, то боевая пружина можетъ быть вынута безъ затрудненія руками. Чтобы вынуть курокъ, слѣдуетъ поставить его въ такое положеніе, промежуточное между 1-мъ и 2-мъ взводомъ, чтобы носикъ его вышелъ изъ углубленія щитика и въ то же время, чтобы заднее крыло не задѣвало за рукоятъ. Установивъ и удерживая курокъ въ такомъ положеніи, слѣдуетъ вытолкнуть собачку изъ той щели щитика, въ которой она ходитъ; для этого, положивъ конецъ отвертки подъ низъ собачки, со стороны щитика, нажимаютъ собачку на поверхность курка и, придерживая ее въ такомъ положеніи, снимаютъ курокъ съ оси. Въстѣ съ куркомъ будутъ вынуты: собачка, нажимающая ее пружинка, цѣпочка и два шпепька, удерживающіе цѣпочку и пружинку. Въ такомъ положеніи курокъ и собачка могутъ быть очищены и

1) Здѣсь указанъ порядокъ разборки только главнѣйшихъ частей механизма, такъ какъ полная разборка пистолета не должна быть допускаема иначе, какъ въ мастерскихъ.

смазаны. Чтобы отнять нижнюю задержку, слѣдуетъ вывинтить винты, удерживающіе спусковую скобу. Скоба отдѣляется поколачиваніемъ по ней деревянною колотушкою. вмѣстѣ со скобою выпадаетъ перка и пружина, нажимающая вверхъ задержку.

Сборка механизма дѣлается обратнымъ порядкомъ; но, при надѣваніи барабана съ экстракторомъ на трубчатую ось, необходимо зубчатое колесо шарнира рамки установить рукою такъ, чтобы: зубцы его имѣли самое нижнее положеніе, верхній винтъ съ плоскою головкою былъ непременно ослабленъ, и пружина съ крючкомъ, на которую онъ дѣйствуетъ, была вытянута по возможности впередъ. Прежде, чѣмъ застегнуть рамку пистолета, слѣдуетъ убѣдиться, что курокъ взведенъ на предохранительный взводъ.

3) *Нѣкоторыя правила употребленія пистолета.* 1) Притворять застѣжку вплотную рукою, если она не доходитъ до своего мѣста отъ давленія пружины. 2) Взводить курокъ на 2-й взводъ только передъ самымъ выстрѣломъ. 3) Затворять пистолетъ только тогда, когда курокъ взведенъ на предохранительный вздъ. 4) Прочищать пистолетъ сколь возможно чаще. 5) Хотя изъ опытовъ дознано, что пистолетъ можетъ дѣлать до 100 и болѣе выстрѣловъ безъ чистки оси барабана, но до этого предѣла въ войскахъ доходить не слѣдуетъ; должно принять за правило, чтобы послѣ каждыхъ 50 выстрѣловъ, или даже чаще, ось барабана обтирать, для чего барабанъ снимать съ оси. 6) Послѣ всякой стрѣльбы тщательно вычищать ту щель въ щитикѣ, въ которой ходитъ собачка, а также и конецъ этой собачки. 7) При смазкѣ наблюдать, чтобы слѣдующія части были удовлетворительно, но безъ избытка смазаны: въ замкѣ—конецъ пружиннаго хвостика нижней задержки и ось вращенія курка; въ шарнирѣ—трущіяся его поверхности. 8) Всѣ патроны передъ стрѣльбою осаливать въ войскахъ. Осалка должна покрывать только пулю, но не переходить на гильзу. Составъ осалки слѣдуетъ соотносить съ температурою, употребляя чистое сало только въ свѣжіе дни и прибавляя къ нему нѣсколько воску въ жаркіе и нѣсколько масла въ холодные дни. 9) Принятая мушка такой высоты, что если пистолетъ утверждать на станкѣ, совершенно зажавъ дуло и рукоять, то при стрѣльбѣ на 50 шаг. средняя точка пораженія проходитъ на 11 д. ниже линіи прицѣливанія, проходящей чрезъ прорѣзъ застѣжки и вершины мушки; при стрѣльбѣ съ руки, пули отклоняются вверхъ; поэтому пистолетомъ необходимо пристрѣлять, чтобы знать куда цѣлить.

4) *Патронъ для пистолета* принять металлическій, системы Бердана.

5) *Нѣкоторыя цифровыя данныя.* Вѣсъ всего пистолета—2 ф. 66 золот.; вѣсъ пули—3 зол. 53 доли; вѣсъ пороха—33½ доли (около 1/10 вѣса пули); вѣсъ патрона—около 5 золот.



э) Данные, относящіяся до стрѣ

Стрѣльба на меткость. Радиусы круговъ, заключающихъ половины попавшихъ пуль въ дюймахъ.											Начальная скорость въ футахъ.	Наибольшій допустимый шагъ.	
Разстоянія въ шагахъ.	6-ти лнн. винтовка.				Новая скорострѣльная винтовка.								
	Съ дула заряжаемая.		Игольчатая.		Крынка.		К а л и б р ь.				Для 6 лнн. винт. Крынка.	Для 4,2 лнн. винт. товкл.	Для 6 лнн. винт. товкл.
6,0	6,2	6,0	6,2	6,0	6,2	4,2	4,3	4,35	4,4				
200 .	7,9	5,9	5,3	6,4	4,6	6,5	3,9	5,23	6,3	8,81	1082	1450 (по опытамъ въ Америкѣ). 1356 (по опытамъ въ Россіи).	Съ скоростью: 600 шаг. Съ длиннымъ щиткомъ: 1200 шаговъ.
400 .	17,9	15,9	12,3	17,5	12,9	8,5	7,4	12.	12,2	20,21			
600 .	23,9	29,9	19,6	45,1	19,8	21,5	15,3	14,01	17,95	23,81			
800 .	34,8	33,2	34,4	55,6	26,9	34	16,5	20,9	28,5	31,1			
1000 .	—	—	—	—	38,9	51,7	34,9	40,6	42,2	52,7			
1200 .	—	—	—	—	81,1	—	45,5	41,8	48,3	50,8			

Примѣч. Всѣ патроны: а) Игольчатого бумажнаго—9 зол. 60 дол., а 60 патр.— и 72 дол.; в) металлич. 4,2 лнн.—9 зол. 18 дол., а 60 патр.—5 ф. 71 зол. 24 дол.

Дальность прямого выстрѣ

6-ти л и н е й н ы х ъ в и н т о в о к ѣ.		
Съ дула заряжавшейся.	Скорострѣльной игольчатой.	Скорострѣльной
375 шаговъ.	360 шаговъ.	350 ша
Изъ коихъ: передъ мишенью 285 шаговъ, а за мишенью 90 шаговъ. Высшая точка троезекторіи на 200 шаг. 28 дюймовъ.	Изъ коихъ: передъ мишенью 284 шага, а за мишенью 76 шаговъ. Высшая точка троезекторіи на 200 шаговъ 26 дюймовъ.	Изъ коихъ: передъ а за мишенью 90 ша троезекторіи на 150 Длинный щиткъ

ЛБЫ ИЗЪ 6 И 4,2 ЛИН. ВИНТОВОКЪ.

шля даль- стрѣла, мал при- прицѣ- нъ.	Число пробиваемыхъ сосновыхъ дюймов. досокъ.		Вѣсъ заряда.		Вѣсъ металла приходящейся на 1 площад. пересечнаго стѣжня.	Вѣсъ винтовъ. кп въ фунт.	Разрушительное дѣйств. пороховыхъ газовъ въ атмосферахъ.	Скорость отдачи въ футахъ.	Давленіе на плечо при отдачѣ въ футахъ.
	Безуслов.	Оноснт.							
Для 4,2 лин. винтовки. Разстоянія въ шагахъ. Изъ 6 лин. винтовки. Для 4,2 лин. винтовки.	200	—	7,9	13.	18 д.	около 1/4	до 1/5		
	600	5,5—3,7							
	800	—	4—7,5						
	1000	—	4—4,5						
Болѣе 1500 шаговъ.						30,045 золотн.	40,602 золотн.	со 12 ит. 11 1/2	122 1117
								без ит. 11 10 1/2	10 11,1 37 44

6 фунт. 24 зол., б) металлич., Крынка—12 зол. 73 1/2 дол., а 40 патр. — 6 ф. 36 зол.

за и поражаемое пространство.

4,2 линейныхъ винтовокъ.		
системы Крынка.	Стрѣлковой, образца 1868 года.	Пѣхотной, образца 1870 года.
говъ.	440 шаговъ.	459 шаговъ.
мишенью 260 шаговъ, высшая точка шаговъ 19 дюймовъ. прицѣла.	Изъ коихъ: передъ мишенью 330 шаговъ, а за мишенью 90 шаговъ. Высшая точка тректоріи на 200 шаговъ 31 дюймъ.	Изъ коихъ: передъ мишенью 368 шаговъ, а за мишенью 91 шагъ. Высшая точка тректоріи на 200 шаговъ 38 дюймовъ.

II. Бѣлое оружіе.

а) Пѣхотное.

1) *Тесакъ* (образца 1848 г.): клинокъ—прямой, короткій, обоюдо-острый; ефесъ—желтой мѣди, безъ дужки, съ перекрестьемъ; ножны—деревянные, обтянутыя глянцевой кожей; устье и наконечникъ—изъ желтой мѣди. Въ гвардіи: приборъ—красной мѣди, ножны—лакированной кожи.

2) *Укороченная драгунская шапка* особаго образца, для артиллеріи (Пр. В. М. 1868 г. № 23): клинокъ—кривой; ефесъ—съ одною дужкою; ножны—деревянные, обклеенныя кожей; приборъ—изъ желтой мѣди.

3) *Сабля* для оф-ровъ и фельд-лей пѣхоты и арт-ии (Пр. В. М. 1869 г. № 191 и № 302): клинокъ—шашечный; ефесъ—съ деревянною рукояткой, обложенной кожей и обвитой проволокою, съ одною дужкою; ножны и приборъ—желѣзные, внутри ножны выложены деревомъ.

б) Кавалерійское.

1) *Кавалерійская сабля*, для гусаръ и уланъ (размѣры Высочайше утвержд. 8 Марта 1839 г.): клинокъ—кривой, съ широкими долами; обухъ—гладкій; ефесъ—съ деревянною рукояткой; дужка—съ двумя поперечными вѣтвями, и приборъ—мѣдные. Ножны съ приборомъ—желѣзные, внутри выложенныя деревомъ.

2) *Драгунская сабля* (размѣры Высоч. утвержд. 8 Юля 1843 г.): клинокъ—шашечный; ефесъ—съ дужкою; ножны—кожанныя, внутри выложены деревомъ. Къ ножнамъ придѣланы кожанныя ножны для штыка.

3) *Шашка казачья* (размѣры Выс. утвержд. 8 Юля 1843 г.): клинокъ—сабельный, кривой; рукоять—деревянная, обтянута кожей; приборъ—изъ красной мѣди; ножны—деревянные, обтянутыя глянцевой кожей; приборъ ихъ—изъ красной мѣди.

4) *Палашъ кирасирскій* (размѣры Высочайше утвержд. 7 Марта 1849 г.): клинокъ—прямой, съ обухомъ и двойными долами; ефесъ—съ деревянною рукояткой, обтянутой кожей; дужка, съ тремя поперечными вѣтвями—мѣдная; ножны съ приборомъ—желѣзные, внутри выложены деревомъ.

5) *Пика тяжелой и легкой кавалеріи*, новаго образца (чертежи Высоч. утверждены 31 Марта 1862 г.). Пики для кирасиръ и для легкой кавалеріи имѣютъ размѣры одинаковые и различаются лишь вѣсомъ, зависящимъ отъ налитаго въ наконечникъ свинца, рассчитаннаго такъ, чтобы въ легко-кавалерійской пикѣ центръ тяжести съ флюгеромъ приходился посрединѣ пика, а въ кирасирской—на 2 арш. 8 вер. отъ острой оконечности пика. Лезвіе пикъ—изъ литой стали, четырехгранное; шейка и трубка—конусомъ, съ двумя помочами, которыми остріе пика прикрѣпляется къ древку; наконечникъ—желѣзный; петля—изъ сыромятной кожи (Пр. В. М. 1866, № 338).

6) *Пика казачья*: копьё—железное; шейка и трубка—безъ помочей и пуговокъ; наконечника пѣтъ; скоба—для паручнаго ремня.

7) *Кирасы образца 1849 г.* Каждая кираса изъ двухъ половинокъ: передней и задней. Половинки—Обуховской стали; сверху покрыты накладкой изъ мѣдной латуни, а съ внутренней стороны подложены войлокомъ, покрытымъ равентухомъ. Къ задней половинкѣ, на оплечьяхъ, прикрѣплены заклепками петли съ шарниромъ и мѣдною чешуею, подложенною кожей и сукномъ; внизу—поясъ изъ красной юфти. На передней половинкѣ имѣются пуговицы, для застегиванія чешуи. Поясъ стягиваетъ половинки по перехвату и застегивается пряжкой со шпилькой. Кирасы приготовляются, соразмѣрно росту людей, 14 различныхъ размѣровъ. Среднй вѣсъ кирасъ: № 1—22 ф., № 14—19 ф. 24 зол.

в) Главные размѣры бѣлаго оружiя.

		Сабля.	Палашъ.	Тесакъ.	Драгунская сабля.	Казачья шашка.
Длина	{ Клинка съ ефесомъ	40,2 д.	44,9 д.	25 д.	39,23 д.	40,4 д.
	{ Клинка	34,6	38,5	19,08	33,79	34,4
	{ Ноженъ	35,8	39,5	19,65	34,5	35
Ширина клинка	{ При ефесѣ	1,4	1,4	1,725	1,35	1,4
	{ По срединѣ	1,25	1,75	1,575	1,075	1,225
	{ Въ концѣ у закругленія	1	0,8	1,45	8 л.	1,1
Стрѣлка выгиба клинка		2,3	—	—	2,42	2,1
Вѣсъ	{ Клинка съ ефесомъ	2 ф. 78 1/2 з.	3 ф. 11 з.	2 ф. 58 з.	2 ф. 28 з.	2 ф. 58 з.
	{ Ноженъ	2 ф. 45 1/2 »	1 ф. 89 1/2 »	— » 52 »	1 » 42 »	— » 92 »
Толщина клинка у ефеса		4 л.	4 л.	3 л.	4,4 л.	4 л.
Ширина клинка показана на разстоянii отъ конца на		2,75 д.	2,05 д.	3,58 д.	3 д.	3,65 д.

г) Главные размѣры пикъ.

		Кавалерійскія новаго образца.	Казачья.
Длина	{ Наконечника	7 д.	—
	{ Копья	10,6	9 д. 2 1/2 л.
	{ Лезвiя	7,85	5 — 5 —
	{ Помочей	14,05	—
Длина древка съ желѣзомъ		9 ф. 0,5 д.	10 ф. 4,5 д.
Толщина	{ Древка	1,3 д.	1,4 д.
	{ Шейки копья	0,55	0,4
Вѣсъ	{ Копья съ помочами	10 1 ф. 14 з.	8 4 з.
	{ Наконечника со свинцомъ	80 з.	—

ОТДѢЛЪ XII.

СВѢДѢНІЯ ПО ЧАСТИ ИНЖЕНЕРНОЙ.

А. ПОЛЕВАЯ ФОРТИФИКАЦІЯ.

I. Общія понятія о полевыхъ укрѣпленіяхъ.

а) Профиль укрѣпленій.

1) Укр-ія поспѣшныя, на постройку которыхъ имѣется не болѣе 6 или 7 час. времени, могутъ состоять: изъ *траншей*, или *ложементовъ*, назначаемыхъ для прикрытія только одной



пѣхоты, и изъ *углубленныхъ и горизонтныхъ б-рей* — для прикрытія арт-ии. Профиль траншеи: бр-рь — высота (а) — 4 до $4\frac{1}{3}$ ф., заложеніе его

(b)—9 до 14 ф., внутренняя крутость—по возможности круче, глубина у подошвы банкета (с)— $2\frac{1}{2}$ до 3 ф., у задняго конца (d)—3 до $3\frac{1}{2}$ ф., ширина на днѣ (e)—4 до 9 ф.; банкетъ (f) — на мѣстномъ горизонтѣ: шир. $2\frac{1}{2}$ до 3 ф., заложеніе его отлогости (g)— $2\frac{1}{2}$ до 4 ф.; заложеніе задней отлогости траншеи (h)—4 до 5 ф., или ступенями. Въ *ложементахъ* для одиночныхъ

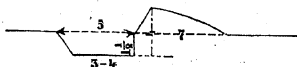

стрѣлковъ выс. бр-да можетъ быть уменьшена до 3 и даже $2\frac{1}{2}$ ф., глуб. траншеи—

до 2 и $1\frac{1}{2}$ ф., шир.—3 до 5 ф. Ложементы, назначаемые не для

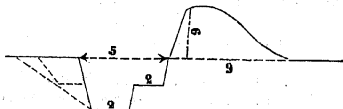

обороны, а для одного только прикрытія пѣхоты въ 1 или въ 2 шр-ги, безъ приспособ-

ленія ихъ къ оборонѣ, дѣлаются безъ банкета, шир. на днѣ $2\frac{1}{2}$ до 7 ф., съ заднею отлогостию. Профиль б-рей см. на стр. 1172.

2) Въ укр-іяхъ, на постройку которыхъ дается отъ 12 до 24 час. времени: *Бр-рѣ*: а) высота (ab)—6 до $7\frac{1}{2}$ ф.; б) толст. (bd): противъ руж. пуль—4 до 5 ф.; противъ огня полевой арт-іи съ разстоянія 400 саж., при насыпкѣ бр-ра изъ земли средней

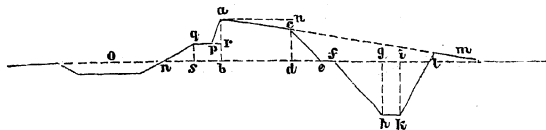

вязкости—12 ф., изъ песчаной—не менѣе 8 ф., изъ сырой глины—17 до 18 ф.; противъ выстрѣловъ съ болѣе дальняго разстоянія, а также косоприцѣльныхъ, размѣры эти могутъ быть нѣсколько уменьшены; в) паденіе ската (ac)— $\frac{1}{3}$ до $\frac{1}{6}$ его толстоты, вообще такое, при которомъ продолженіе его (cm) упало бы въ край копр. эск-па или проходило надъ нимъ не болѣе $2-2\frac{1}{2}$ ф.; г) заложеніе наружной отлогости (de)—смотря по свойству земли (при грунтѣ вязкомъ—равное выс., рыхломъ—въ $1\frac{1}{2}$ выс., а при весьма сыпучемъ—до 2 выс.; д) заложеніе внутренней крутости (pr) (на банкетѣ): безъ одежды— $\frac{1}{4}$ до $\frac{1}{2}$ выс., съ одеждою— $\frac{1}{6}$ до $\frac{1}{4}$ выс. *Банкетъ* (pq)—на 4 ф. ниже гребня бр-ра; шир. его (pq) для 1-й шр-ги 3 ф., для 2 шр-гъ—не менѣе 4 ф.; заложеніе отлогости (ns) $1\frac{1}{2}$ —2 высоты его. *Берма* (ef)—шир. $1\frac{1}{2}$ до 2 ф. *Размѣры рва*—опредѣляются количествомъ земли, потребной для насыпки бр-ра (стр. 1175). Верхняя ширина рва (il)—не менѣе 12 ф., глуб.—7 до 10 ф., на мѣстностяхъ же низменныхъ—не болѣе $1-1\frac{1}{2}$ ф. ниже поверхности грунтовыхъ водъ. Глубокий ровъ почти всегда выгоднѣе широкаго и мелкаго. Глуб. водянаго рва см. стр. 1191. Эск-пъ—съ тѣмъ же заложеніемъ (fg) относительно глуб. рва, какое дается наружной отлогости бр-ра относительно ея высоты. Заложеніе копр. эск-па (il): въ вязкомъ грунтѣ—въ $\frac{1}{3}$ глуб. рва, въ грунтѣ средней вязкости—въ $\frac{1}{2}$, въ сыпучемъ—равное глубинѣ. Шир. дна рва (hk) зависитъ отъ его верхней шир., глуб. и величины заложений эск-па и к. эск-па, но не менѣе 2 ф. Для лучшаго прикрытія отъ выстрѣловъ людей, стоящихъ за бр-ромъ, и для скорѣйшей насыпки его, позади банкета вырывается траншея (o): глуб.—2 до 4 ф., шир.—для 1 шр-ги въ 3 ф., для 2 шр-гъ 5 ф., для 4 шр-гъ 10 ф. Съ устройствомъ внутренняго рва уменьшаются размѣры наружнаго.

3) Въ укр-іяхъ временныхъ. *Бр-рѣ*: высота (ab)—не менѣе 10 ф., тол. (bd)—14 до 18 ф. *Банкетъ* (pq) можетъ быть двойной: верхній—на 4 ф. ниже гребня бр-ра, пѣжній—на $7\frac{1}{2}$ ф. Для доставленія людямъ возможности стоять ближе къ бр-ру и быть лучше прикрытыми, отлогости банкетовъ замѣ-

няются ступенями изъ фашинъ, толщ. 9—12 дюйм.; шир. ступеней—12 до 18 д. Впереди к.-эск-на насыщается иногда гласисъ (*m*), покатость котораго должна идти по продолженію ската бр-ра (*act*) или параллельно ему—не ниже 2 ф.; во всякомъ случаѣ, гребень (*a*) бр-ра долженъ превышать гребень гласиса не менѣе, какъ на $4\frac{1}{2}$ ф.

б) Барбетты—насыпи (*ab*) у внутренней крутости бр-ра, на которыя ставятся орудія для дѣйствія поверхъ ската бр-ра. Взвозятся орудія на барбетты по *аппарелямъ*—отлогимъ взъѣздамъ

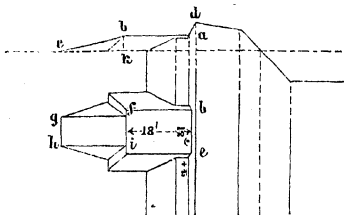

(*bc*), присыпаемымъ къ барбетамъ съ задней стороны ихъ или съ боковъ. Поверхность барбета (*ab*)—ниже гребня (*d*) бр-ра на $2\frac{1}{2}$ ф.; длина барбета (*be*) по линіи

огня: на 1 орудіе у прямой части бр-ра не менѣе 12 ф., а при необходимости большихъ поворотовъ орудія въ стороны—до 18 ф.; шир. барбета по направленію отката орудія (*bf*)—18 до 21 ф. для пушекъ и 12 ф. для картечицъ. Если на барбетѣ должно быть поставлено нѣсколько орудій, то на каждое орудіе прибавляется—12 до 15 ф. Шир. аппарели (*fi*)—8 ф., заложеніе ея (*ck*)—4 до 6 высотъ. Заложеніе боковыхъ отлогостей барбетовъ и аппарелей—равное высотъ.

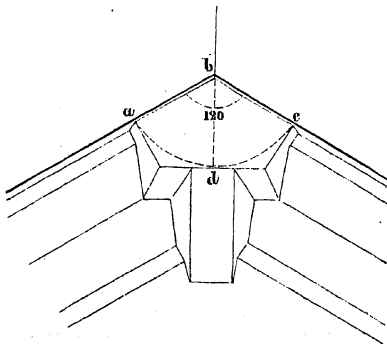

Въ исходящихъ углахъ (*abc*) въ 120° и болѣе: длина (*ba*) и шир. (*ac*) барбета для пушекъ—по каждому фасу (*ab* и *bc*) и по капитали (*bd*)—18 ф., для картечицъ—12 ф.; въ меньшихъ углахъ (въ коихъ гребень бр-ра долженъ быть сдѣланъ отръ-

зомъ отъ 6 до 12 ф. длиною)—для пушекъ по 18 ф. и для картечницъ—по 12 ф., считая отъ отръза. Если на барбетъ въ исходящемъ углѣ необходимо поставить нѣсколько орудій, то на каждое ор., помещаемое на фасѣ, длина барбета увеличивается на 12 до 15 ф.

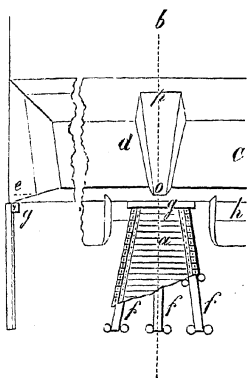

в) Амбразуры—отверстія въ бр-рѣ, сквозь которыя дѣйствуютъ арт-ія орудія. Направленіе амбразуръ опредѣляется директриссами (*ab*), которыя могутъ быть перпендикулярны или косвенны къ гребню бр-ра; приче́мъ наименьшій уголъ, который директрисса можетъ составлять съ гребнемъ бр-ра— 60° . Высота стула амбразуры (*e*)— $2\frac{1}{2}$ до 3 ф. Шир. внутренняго отверстія (*o*) амбразуры— $1\frac{1}{2}$ до 2 ф., наружнаго (*p*)—сообразно величинѣ требуемаго обстрѣла, но не болѣе половины длины прямой амбразуры (приче́мъ уголъ обстрѣла простирается до 50°). Подошва амбразуры (*op*) дѣлается, сообразно мѣстнымъ требованіямъ: горизонтальною, наклонною или возвышенною снаружу (*ik*). Наибольшее склоненіе подошвы амбразуры—7 до 10 д. на каждую саж. толщ. бр-ра. Шир. гильды (*g*), или участка бр-ра необходимаго для орудія стоящаго за амбразурою—12 ф. (наименьшее).

ла простирается до 50°). Подошва амбразуры (*op*) дѣлается, сообразно мѣстнымъ требованіямъ: горизонтальною, наклонною или возвышенною снаружу (*ik*).

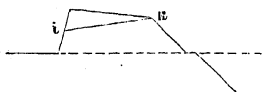

Разстояніе между двумя директриссами прямыхъ амбразуръ—21 ф. (но лучше больше во избѣжаніе слишкомъ слабыхъ мерлоновъ *C*, т. е. частей бр-ра между амбразурами). За мерлонами устраиваются: банкеты (*h*)—для наблюденія за дѣйствительностію выстрѣловъ и для производства ружейнаго огня, и траверсы—для предохраненія орудій и ихъ прислуги отъ косвенныхъ выстрѣловъ и осколковъ непр-ихъ гранатъ (стр. 1193).

Косыя амбразуры устраиваются: 1) при отклоненіи директриссы отъ направленія перпендикулярнаго къ гребню бруствера до 9° (см. А)—какъ прямая; 2) при большемъ углѣ (см. Б)—внутренняя часть бр-ра (*ст*) ломается уступомъ, одинъ бокъ котораго дѣлается перпендикулярнымъ къ директриссѣ амбра-

зуры, а другой (*mn*)—параллельнымъ длинной щекѣ сей послѣдней. Если толщина бр-ра не болѣе 10 ф., то весь уступъ при-

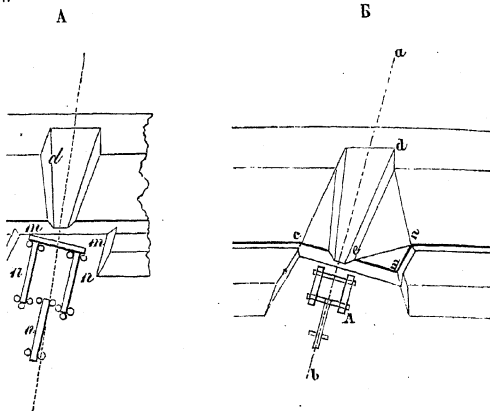

сыпается къ нему; въ противномъ случаѣ, одна часть уступа (длин. въ 6 ф.), заключающаяся между директриссою амбразуры и бр-ромъ, врѣзывается въ бр-ръ, а осталая (длиною не менѣе 10 ф.) дѣлается присыпкою. Наименьшее разстояніе между директриссами двухъ смежныхъ косыхъ амбразуръ—21 ф. При достаточности времени и средствъ щекѣ амбразуръ одѣваются турама, фашинами, дерпомъ или земляными мѣшками (стр. 1179) и выводятся: у внутренняго отверстія—почти отвѣсно, у наружнаго—съ заложениемъ въ $\frac{1}{4}$ ихъ выс.; въ противномъ случаѣ, имъ дается заложение до $\frac{1}{2}$ выс. ихъ или опѣ одѣваются только со внутренней стороны амбразуры.

г) Платформы (черт. на стр. 1167), деревянные помосты, которые настилаются за амбразурами и на барбетахъ для того, чтобы колеса ор-ій не углублялись въ землю. Размѣры платформы: располагаемой у амбразуры — длина 16 до 18 ф., шир. 12 ф., или у передняго конца—7 ф., у задняго—12 до 14 ф.; послѣдній долженъ быть выше передняго отъ $\frac{1}{4}$ до 8 д.

Части платформъ:	Число частей.	Длина.	Шир.	Толщ.
Продольные лежни (<i>f</i>).	3—5	16—18 ф.	8 д.	6 д.
Приполка (<i>g</i>).	1	7 »	8 »	8 »
Настилочныя доски (<i>a</i>).	22—24	3—14 »	9 »	2—3 »
Пожилыны.	2	16—18 »	4—6 »	3—4 »

Настилочныя доски утверждаются на мѣстѣ пожилынами, которыя прибиваются къ крайнимъ лежнямъ чрезъ 1 или 2

доски, или же каждая доска прибивается отдѣльно. При недостаткѣ времени и лѣсу, досками настилагся только передняя часть платформы или она замѣняется *летучею* (ф. А), состоящею изъ 3 лежней или досокъ, положенныхъ подъ колеса и хоботъ орудія. Въ крайнемъ случаѣ платформы замѣняются слоями хрща, или соломы, или дерна, или плетнемъ, а упорный брусъ—фашиною. Платформы на барбетахъ дѣлаются горизонтальными и, при близкой постановкѣ орудій одно къ другому—сплошными, въ противномъ случаѣ—какъ у амбразуръ; причемъ въ промежуткахъ между ними могутъ быть устраиваемы ровики для укрытія арт-ой прислуги.

Успѣхъ работы. Изъ готоваго лѣса 6 чел. рабочихъ могутъ настлатъ полную платформу въ 1 часъ времени, а съ подготовкою лѣса—въ 2 часа; 3 чел.—въ 3 часа.

д) **Начертаніе укр-ій** опредѣляется: цѣлю ихъ расположенія, средствами имѣющимися для ихъ возведенія (стр. 1164 и 1165) и мѣстностію (стр. 1202), имѣя въ виду, что пѣхота можетъ быть размѣщаема по банкету укр-ія въ 1 и въ 2 шр-ги, орудія же должно ставить преимущественно на барбетахъ и притомъ—въ исходящихъ углахъ; за амбразурами же—только тамъ, гдѣ кругъ дѣйствія ихъ ограниченъ небольшою шириною. При невозможности заранѣе опредѣлить тѣ направленія, по которымъ должны будутъ стрѣлять ор., барбетовъ располагается болѣе имѣющагося числа ор., для того, чтобы имѣть возможность перемѣщать ор. туда, гдѣ они окажутся нужнѣе; въ подобныхъ случаяхъ пѣкоторые барбеты можно отнести отъ бр-ра на ширину банкета для того, чтобы не ослаблять ружейной обороны укр-ія.

Части, назначаемыя для фронтальной обороны, называются *фасами*, а назначаемыя для фланговой—*флангами*. Какъ тѣмъ, такъ и другимъ, должно давать направленіе, по возможности, перпендикулярное къ требуемому направленію выстрѣловъ, отъ котораго оно можетъ уклоняться не болѣе, какъ на 30° . Наименьшая величина исходящихъ угловъ укр-ій— 60° , входящихъ— 90° . Фланговая оборона можетъ считаться дѣйствительною тогда только, когда крайняя точка фланкируемаго пространства или фаса отстоитъ отъ частей ихъ фланкирующихъ не болѣе какъ на прямой выстрѣлъ (см. стр. 1108, 1160). Для фланкированія одного только рва полев. укр-ія, флангъ долженъ: имѣть не менѣе 5 саж. длины, примыкать къ нему непосредственно и составлять съ нимъ уголъ не менѣе 100° при ружейной оборонѣ и 120° при пушечной. Во всякомъ случаѣ на днѣ рва, въ самомъ входящемъ углѣ, образуется *мертвое пространство* длиною, при нормальной профили укр-ія, отъ 7 до 10 саж., а потому наименьшая длина липій, рвы которыхъ должны получать фланговую оборону, есть 13 саж.

Фронты. — 1) **Бастіонный фронтъ:** Длина наружнаго полигона (*ab*)—100 до 200 саж., перпендикуляра (*cd*)—при

углѣ полигона въ 90° —въ $\frac{1}{8}$, 108° —въ $\frac{1}{7}$, 120° и болѣе—въ $\frac{1}{6}$ длины полигона (ab); фасы бастіоновъ (ae и bf)— $\frac{2}{7}$ до $\frac{1}{3}$ той же линіи; фланги (eg и fh)—перпендикулярны къ оборонительнымъ линіямъ (bg и ah), причѣмъ длина фланговъ выходитъ отъ $8\frac{1}{2}$ до 24 саж., а длина всей линіи огня фронта относится къ длинѣ наружнаго полигона огня, какъ $6 : 5$. Для фланговой обороны рва, на всемъ протяженіи фасовъ бастіоновъ, к.-эск-пъ сръзывается *напѣтомъ*; только у плечныхъ угловъ ихъ—по широтѣ рва; но для обстрѣливанія рва и предѣ флангами—по всей длинѣ сихъ послѣднихъ; если же хотятъ дать фланговую оборону и куртинѣ, то все пространство между нею и флангами обращается въ ровъ. 2) Капонирный и полигональный

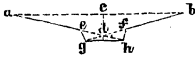

фронты: Фасы—тупымъ входящимъ угломъ или по направленію полигона. Ровъ обороняется землянымъ или деревяннымъ капониромъ (a), располагаемымъ на днѣ рва во входящемъ углѣ фронта или на оконечности его (стр. 1199). Въ первомъ случаѣ длина наружнаго полигона (bc) можетъ простираться до 300 саж., во второмъ—100 до 150 саж. Горжа землянаго капонира—не менѣе 8 саж.; исходящій уголъ его—прямой, со рвомъ такой же ширины, какъ и предѣ фасами. Длина фланговъ капонира—не менѣе 5 саж., а для арт-ой обороны—8 саж.

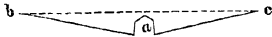

Протяженіе линіи огня и величина внутренняго пространства укр-іи опредѣляются величиною и составомъ отрядовъ, назначаемыхъ для ихъ обороны; во всякомъ случаѣ часть, назначаемая для обороны укр-ія, должна составлять полную тактическую единицу; не менѣе $\frac{1}{4}$ ея отдѣляется въ резервъ и она не входитъ въ расчетъ длины линіи огня. Менѣе, чѣмъ на 1 роту, дѣлаются только открытыя съ горжи укр-ія, за коими предполагается имѣть сильныя резервы; сомкнутыя укр-ія (стр. 1173) устраиваются вмѣстимостію отъ 1 роты до 1 бат-на, и только въ исключительныхъ случаяхъ на большіе отряды. Наименьшее число орудій въ укрѣпленіи есть 2 (только въ крайнихъ случаяхъ 1), наибольшее же—12. Для фланкированія рва укр-ія пушечнымъ огнемъ нужно 2 ор.

Войска, назначаемыя для обороны укр-іи, занимаютъ: 1) *По длинѣ линіи огня: человекъ*— $2\frac{1}{3}$ ф. или 1 ш. (такъ что на каждую сажень длины банкета приходится: 3 чел.—при расположеніи ихъ въ 1 шр-гу, и 6 чел.—въ 2 шр-ги); *орудіе*, стоя за прямою амбразурою—12 ф. (4 ш.), за косою—4 до 5 саж., съ ровниками по сторонамъ для прислуги (стр. 1172)—24 до 36 ф. (10 до $15\frac{1}{2}$ ш.), съ траверзами (стр. 1193)— $4\frac{1}{2}$ до 5 саж. ($13\frac{1}{2}$ до 15 ш.); ор., стоящее бокомъ къ бр-ру, безъ передка— $10\frac{1}{2}$ — $11\frac{1}{2}$ ф.

Войска, назначаемыя для обороны укр-іи, занимаютъ: 1) *По длинѣ линіи огня: человекъ*— $2\frac{1}{3}$ ф. или 1 ш. (такъ что на каждую сажень длины банкета приходится: 3 чел.—при расположеніи ихъ въ 1 шр-гу, и 6 чел.—въ 2 шр-ги); *орудіе*, стоя за прямою амбразурою—12 ф. (4 ш.), за косою—4 до 5 саж., съ ровниками по сторонамъ для прислуги (стр. 1172)—24 до 36 ф. (10 до $15\frac{1}{2}$ ш.), съ траверзами (стр. 1193)— $4\frac{1}{2}$ до 5 саж. ($13\frac{1}{2}$ до 15 ш.); ор., стоящее бокомъ къ бр-ру, безъ передка— $10\frac{1}{2}$ — $11\frac{1}{2}$ ф.

(4 ш.), съ передкомъ—до 26 ф. (11 ш.), съ передкомъ и полною запряжкою—33 до 43 ф. (14 до 19 ш.); одинъ *передокъ*—2 саж. (6 ш.); *зарядный ящикъ*—безъ запряжки 2 саж. (6 ш.), съ запряжкою—3 саж. (9 ш.); *барбетъ* на 1 орудіе (стр. 1166), за прямою частию бруствера—до 3 саж. (9 ш.), въ исходящемъ углѣ—6 саж. (18 ш.).

2) *Квадратнаго пространства*: 1 чел.—12 до 18 ф.; лошадь—не менѣе 50 ф. (1 □ саж.); орудіе съ прислугою—до 200 ф. (4 саж.); *передокъ* съ лошадьми—300 до 400 ф. (8 саж.); *зарядный ящикъ* съ лош.—200 ф. (4 саж.); *пороховой погребъ* къ 3 или 4 оруд.—12 до 14 саж.; *барбетъ* на 1 ор.: у прямой части бр-ра—11 до 13¼ кв. саж., въ прямомъ исходящемъ углѣ—до 17 кв. саж., въ остромъ (въ 60°)—до 15 кв. саж., въ тупомъ (въ 120°)—до 30 кв. саж.

Виды укр-ій. По начертанію и устройству своему полевья укр-ія раздѣляются на: 1) Открытыя съ горжи: а) Плоскою дугою: на звѣно стрѣлковъ—въ 3 шаг. длин., на полувз-дъ—въ

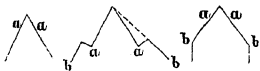

14 шаг. б) *Реданъ*—фасы: (а,а)—5 до 30 саж. в) *Реданъ съ флангами и крыльями*: фасы—15 до 30 саж., фланги(а,а)—5 до 15 саж., крылья

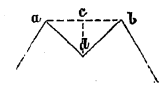

(b,b)—5 до 15 саж. г) *Лонетъ*: фасы (а)—15 до 30 саж., фланги (b)—до 10 саж. д) *Двойной реданъ*: бокъ наружнаго полигона (ab)—25 до 55 саж., перпендикуляръ (cd)—2/3 до 1/2 величины

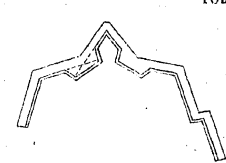
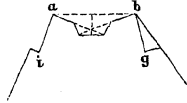

(ab). е) *Двойной реданъ съ флангами и крыльями.* ж) *Горнверкъ*—(бастіонный или капонирный фронтъ съ крыльями (аі и bg), длиною отъ 15 до 40 саж. з) *Кронверкъ*: два бастіонные или капонирные фронта съ крыльями, а иногда и съ флангами при оныхъ. Послѣдній два рода укр-ій принадлежать къ временнымъ укр-іямъ. и) *Б-рей*—устанавливаются на 1 или нѣсколько ор.; они образуются фасыми съ эполементами на ихъ оконечностяхъ, для прикрытія стоящихъ на б-рей орудій отъ выстрѣловъ съ флапговъ. Между орудіями располагаются траверзы или ровки: первые—

черезъ каждое орудіе, два или три, а вторые—по обѣимъ сторонамъ каждаго орудія. Длина бр-ра б-рей опредѣляется числомъ помѣщаемыхъ на ней орудій и траверзовъ (см. стр. 1170). Длина эполементовъ ограничивается направлениемъ крайнихъ косвенныхъ выстрѣловъ, отъ которыхъ они должны прикрывать стоящія на б-рей орудія. Для наблюденія за дѣйствительностію выстрѣловъ съ б-рей, въ мерлонахъ ихъ устраи-

ваются банкеты. Относительно горизонта земли, б-реи бывают:

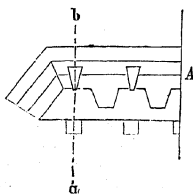

а) *Углубленные съ амбразурами* (А и Б): выс. бр-ра б-рей—4 до 3 ф., толщ.—18 до 21 ф.; глубина выемки у бр-ра—2½ до 3 ф., у задней стороны—3 до 4 ф.; шир. выемки—21 до 28 ф.; заложение крутостей ел—у бр-ра около 1 ф., съ задней стороны—1½ до 2 разъ противу глубины; подошва амбразуръ—понижающаяся или повышающаяся внаружу. б) *Горизонтныя*—1) съ ам-

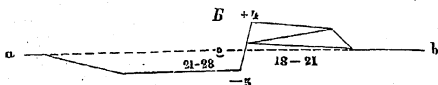

бразурами: бр-рѣ—12 до 21 ф., смотря по силѣ и продолжительности непр-льскаго огня, котораго можно ожидать; 2) *безъ амбразуръ*, для стрѣльбы съ мѣстнаго горизонта поверхъ бр-ра: выс. бр-ра—2,5 до 3 ф.; на этихъ б-реяхъ, для прикрытія артил-

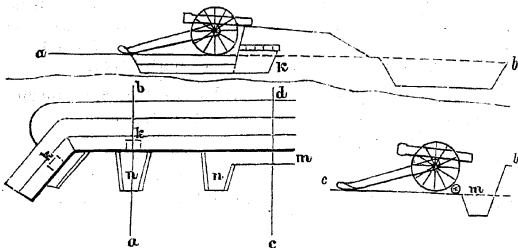

леристовъ, по сторонамъ ор., а иногда и непосредственно

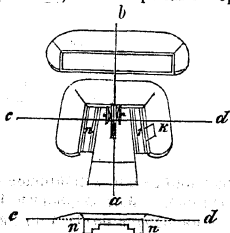

предъ ними у самаго бр-ра, располагаются ровики (n, m) или на бр-рѣ устраиваются *банеты*; глубина ровиковъ—3 до 3½ ф. в) *Полу-углубленные*, съ широкими амбразурами: глуб. выемки—1½ до 2 ф., выс. бр-ра—6 до 7 ф.; по сторонамъ ор. ровики n; при расположеніи нѣскольбо ор. въ одну линію, каждое изъ нихъ можетъ быть поставле-



по въ отдѣльной б-рей, разстояніе между которыми должно быть—3 до 10 саж. г) *Возвышенныя*, съ валгангомъ для орудія—въ полевой фортификаціи употребляются весьма рѣдко, потому что постройка ихъ требуетъ значительнаго времени.

Зарядные ящики и передки ор., стоящихъ на б-ряяхъ, располагаются въ 50—100 шаг. всторонѣ или позади б-рей, замѣстными прикрытіями или за эполементами; на самыхъ же б-ряяхъ устраиваются только небольшія крытыя помѣщенія для зарядовъ (подъ эполементами, въ траверсахъ и въ бр-рахъ б-рей), а иногда и пороховые погребки (стр. 1194). *Эполементы, для прикрытія заряд. ящичковъ и передковъ*, дѣлаются въ видѣ траншей: глубина выемки съ передней стороны—3 до 4 ф., съ задней — 3,5 до 4,5 ф., шир. ея на днѣ—10 до 30 ф., смотря потому, какъ предполагается ставить въ нихъ ящики: перпендикулярно къ бр-ру или вдоль него. Выс. бр-ра, считая отъ дна эполемента—10 до 12 ф. Задняя отлогость выемки дѣлается отлогою или съ нѣсколькими аппаратами.

2) Сомкнутыя укрѣпленія: *редуты* — укр-ія, состояція изъ нѣсколькихъ фасовъ, образующихъ преимущественно исходящіе углы. Самые употребительные изъ нихъ—4-хъ и 5-ти-угольные, не болѣе какъ на 1 баталіонъ (600—800 чел.) съ 2 до 4 орудіями. Только въ исключительныхъ случаяхъ они располагаются на большіе отряды, но тогда фронтамъ ихъ дается, со-

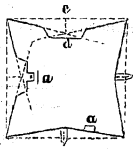
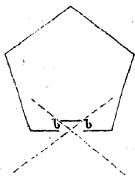

образно требованіямъ мѣстности, бастионное или капонирное начертаніе и они называются *крѣпостцами*, или *фортами*. Вообще большіе отряды, при которыхъ находится болѣе 4 ор., выгоднѣе помѣщать въ нѣсколькихъ укр-іяхъ, нежели въ одномъ.

Длина фасовъ и величина внутренняго пространства сомкнутыхъ укр-ій опредѣляются по величинѣ отрядовъ, назначаемыхъ для ихъ обороны (стр. 1170); причемъ изъ площади внутренняго пространства укр-ія должны быть исключаемы (по даннымъ, показаннымъ на стр. 1171): полоса земли, 4 до 7 ф., необходимая для свободнаго прохода вдоль банкета, и пространства, занимаемая внутренними рвами, барбетамн, траверсами и пороховыми погребками. Толщ. бр-ровъ тыльныхъ сторонъ сомк-ныхъ укр-ій можетъ быть меньшая нежели переднихъ. *Выходы*—шпр.: 4 до 7 ф.—для одной пѣхоты, и отъ 10 до 12 ф.—для провоза орудій; они располагаются преимущественно съ тыльныхъ сторонъ сомк-ныхъ укр-ій, или во входящихъ частяхъ ихъ; съ внутренней стороны выходы прикрываются траверсами съ однимъ (*a*) или двумя (*bb*) обходами и заграждаются палисадами съ барьерными воротами или срубленными деревьями съ заостренными толстыми сучьями ивы. Выс. траверзовъ—одинакова съ высотой бр-ра; толщ.—6 до 10 ф.; длина—опредѣляется крайнимъ косвеннымъ выстрѣломъ, который можетъ попасть во внутренность укр-ія чрезъ отверстіе выхода. Чрезъ ровъ устраивается мостъ.

3) Цѣпныя непрерывныя и промежуточныя линіи. Первые могутъ состоять изъ редановъ, бастионовъ или сомкнутыхъ укр-ій, лежащихъ по одной прямой или по ломан-

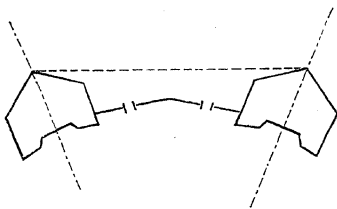

исходящихъ или во входящихъ углахъ цѣпной линіи, или же

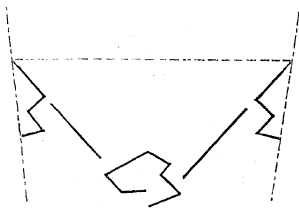

нмымъ линіямъ и соединяющихся такими же куртнами. Сомкнутыя укр-ія располагаютъ, смотря по мѣстнымъ требованіямъ, или въ однихъ только и въ тѣхъ и другихъ одновременно; во всякомъ случаѣ, они должны обстрѣливать куртны не только съ ихъ внѣшней, но и со внутренней стороны, а также лежащее за ними пространство. Длины куртны обезпечиваютъ отъ амфиладнаго огня, да-

вая имъ ломанное начертаніе; приче́мъ они могутъ имѣть трапезную профиль, со внутренней крутостью, съ двѣяною отлогою или ступенями до самаго гребня бр-ра, дабы войска могли свободно переходить въ наступленіе. Шир. такихъ проходовъ должна быть: для пѣхоты и кав-и не менѣе 30 шаг., для арт-и до 6—9 шаг.

Промежуточныя линіи устраиваются изъ всѣхъ родовъ открытыхъ и сомк-ыхъ укр-ій, располагаемыхъ на разстояніе отъ 800 до 1500 ш. одно отъ другаго; если же оно должно быть еще больше, то за первую линіею укр-ій располагается 2-я и даже 3-я, такъ, чтобы они обстрѣливали промежутки между укр-іями впереди лежащей линіи. — Величина и начертаніе от-

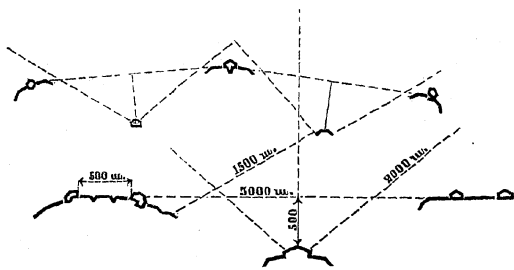

дѣльных укр-ій цѣпныхъ линій опредѣляются важною занимаемыхъ ими пунктовъ и мѣстностію, но во всякомъ случаѣ каждое изъ нихъ должно вмѣщать не менѣе 2 роты и до 1 бат-на, съ 2 и до 8 ор. Тамъ, гдѣ нельзя устроить двойную линію, несмотря на большія разстоянія между укр-іями, они дѣлаются сомкнутыми, иногда съ ложементами по сторонамъ, и огонь ихъ направляется частію для усиленія обороны самыхъ укр-ій, а частію для обстрѣливанія промежутковъ между ними.

II. Постройка земляныхъ укрѣпленій.

а) **Вычисленіе выемки и насыпки земли.** Обыкновенно размѣры рва укр-ій опредѣляются по размѣрамъ предполагаемаго бр-ра ихъ, и на оборотъ—когда средства (время, число рабочихъ и инструментовъ) для постройки укр-ія ограничены; во всякомъ случаѣ, количество земли, вынимаемой изъ рва, должно соответствовать количеству земли, идущей на насыпки, т. е. $V=PL$, $v=pl$, изъ коихъ $P=\frac{V}{L}$, а $p=\frac{v}{l}$; гдѣ V и v пред-

ставляютъ объемы бр-ра и рва, L и l — среднюю длину того и другого, а P и p — площади профилей. Но какъ насыпная земля принимаетъ большій объемъ того, который она имѣла въ натуральномъ грунтѣ, а именно: въ слабомъ грунтѣ на $\frac{1}{12}$, въ среднемъ на $\frac{1}{10}$ и въ твердомъ на $\frac{1}{8}$ (1), то, назвавъ эту дробь чрезъ

$\frac{1}{m}$, будетъ: $V = v \left(1 + \frac{1}{m} \right)$, или $PL = pl \left(1 + \frac{1}{m} \right)$, откуда

$$P = \frac{pl \left(1 + \frac{1}{m} \right)}{L}, \quad p = \frac{PLm}{l(m+1)}, \quad \text{а принявъ, что } L=l, \text{ то:}$$

$$P = p \left(1 + \frac{1}{m} \right), \quad p = \frac{Pm}{m+1}$$

Площади бр-ра и рва вычисляются, разбивая ихъ на трапеции и треугольники; но если нѣтъ надобности дѣлать точнаго вычисления, то площадь бр-ра, имѣющаго не болѣе 7 ф. высоты, можетъ быть опредѣлена по формулѣ: $P = (b + d) a + 20$; когда же выс. бр-ра болѣе 7 ф., то по формулѣ: $P = (b + d) a$, въ которыхъ: a — выс. бр-ра, b — его толщ. и d — заложение наружной отлогости.

При основныхъ площадях профилей рва (p) и его глуб. (k), верхняя (x) и нижняя (x') ширины его опредѣляются по формуламъ:

$$x = \frac{p}{k} + \frac{r+g}{2}, \quad x' = \frac{p}{k} - \frac{r+g}{2}, \quad \text{гдѣ } r \text{ и } g \text{ представляютъ заложения}$$

эскарпа и к.-эскарпа.

Объемы барбетовъ, аппарелей и траверзовъ вычисляются отдѣльно, разбивая ихъ на призмы и пирамиды. При выс. бр-ра до 7 ф., объемъ барбета на 1 ор. составляетъ: располагаемаго за прямою частію бр-ра — около 2000 куб. ф., въ остромъ исходящемъ углѣ (60°) — 2300 к. ф., въ тупомъ (120°) — 2800 к. ф.

б) Разбивка, трасировка и профилирование укр-ій. При разбивкѣ укр-ій прежде всего должно опредѣлить положеніе его исходящихъ угловъ и направленіе линіи огня; что дѣлается или по предварительно составленному плану или прямо по

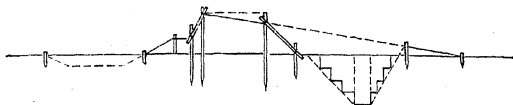

мѣстности. Имѣя достаточно времени, исходящіе и входящіе углы обозначаются кольями, а линія огня — бороздою, пробиваемою по натянутому шнуру; отъ нея, внаружу и во внутрь, откладываются, согласно предполагаемой профили укр-ій, всѣ части сей послѣдней, изъ конихъ колышками и бороздами обозначаются: всѣ пересѣченія отлогостей насыпей (наружной — бр-ра,

(1) Только въ болотной землѣ объемъ насыпи выходитъ менѣе объема вынимаемаго для нея рва.

банкаета, барбетовъ и траверзовъ) съ поверхностію земли, края эскарпа, к.-эскарпа и верхнихъ ступеней, которыя оставляются при выемкѣ рва. По направленіямъ наружнаго гребня бр-ра, краевъ банкаета и подошвы амбразуръ, а также въ углахъ барбетовъ, траверзовъ и въ выходахъ, ставятся одни колья, въ высоту этихъ частей, и вершины ихъ соединяются шнурами или жердями. На всѣхъ главныхъ линіяхъ такія профильныя рейки ставятся саж. въ 10 одна отъ другой. Шеки амбразуръ профилируются тогда уже, когда насыпь будетъ доведена до подошвы ихъ.

Инструменты: цѣпь или шнуръ, пила, колья, жерди, топоръ, лопаты, кирки, саженка, ватерпасъ и отвѣсъ.

При поспѣшной разбивкѣ укр-ія направленіе линіи огня обозначается людьми, выставляемыми, по 2 чел., на всѣхъ углахъ; затѣмъ между этими людьми выстраиваются шр-ги рабочихъ (на руку дистанціи одинъ чел. отъ другаго) и пробиваются борозды по линіи своихъ носковъ. Такимъ же образомъ пробиваются и другія линіи укр-ія: пересѣченія наружной отлогости бруствера и его банкаета съ горизонтомъ земли, эскарпа, к.-эскарпа и краевъ ступеней, оставляемыхъ при выемкѣ рва. Затѣмъ въ углахъ укр-ія становятся колья, служащія для отмѣтокъ высоты бруствера, подъ которую подводятся всѣ прочія части его.

в) Распредѣленіе рабочихъ и число ихъ. Для возведенія укр-ія, рабочіе размѣщаются такъ, чтобы при работѣ не мѣшались другъ другу; для чего каждый изъ нихъ долженъ имѣть не менѣе 16 кв. ф. свободнаго пространства. Вслѣдствіи сего, для выемки узкихъ рвовъ, землекопы могутъ быть разставляемы только въ 1 шр-гу, въ разстояніи не менѣе $4\frac{1}{4}$ ф. одинъ отъ другаго; тамъ же, гдѣ ихъ можно поставить въ 2 шр-ги въ шахматномъ порядкѣ (при шир. рвовъ до 14 ф.), нужно считать по 1 землекопу на каждые $2\frac{1}{2}$ ф. средней длины прямой части рва, и, сверхъ того, по 1 землекопу на каждые 2 ф. средней длины рва въ исходящихъ углахъ, слѣд. по 24 чел. на прямой уголъ и по 16 чел. на тупой въ 120° . При одинаковомъ числѣ исход. и вход. угловъ въ укр-іи, число землекоповъ можно опредѣлять прямо по средней длинѣ рва прямыхъ частей его. По этому же правилу опредѣляется число землекоповъ для выемки внутреннихъ рвовъ укр-ій.

Перекидывать землю лопатою можно: по горизонтальному разстоянію—не болѣе какъ на 10 ф., по вертикальному—на 9 ф. Самое дальнее разстояніе, на которое еще можно переваливать землю одними лопатами: по горизонтальному направленію—15 шаговъ, т. е. поднимая ее на лопату 3 раза (3 рядами рабочихъ), по вертикальному—2 раза; на большія же разстоянія выгоднѣе (въ отношеніи успѣха работы и скорости ея) перевозить землю на тачкахъ, или переносить на носилкахъ, или въ

земляныхъ мѣшкахъ. По этому расчету, для насыпки и утрамбованія бр-ра нормальной профили, нужно на каждые 3 ф. его длины по 1 рабочему.

Этими же данными опредѣляется число рабочихъ, необходимыхъ для насыпки барбетовъ и траверзовъ, включая въ него и тотъ излишекъ рабочихъ, который будетъ во входящихъ углахъ укр-ія. Ко всему такимъ образомъ опредѣленному числу рабочихъ нужно еще прибавить $\frac{1}{10}$ часть ихъ въ резервъ.

Для лучшаго успѣха работъ, надо смѣнять рабочихъ чрезъ каждые 3—4 часа или переводить съ тяжелыхъ работъ на болѣе легкія и обратно, но всегда такимъ образомъ, чтобы одни не обременялись работою болѣе другихъ; поэтому, располагая большою рабочею силою, на 2 смѣны землекоповъ можно назначать 1 смѣну трамбовщиковъ. Дневная работа каждаго рабочаго можетъ считаться: лѣтомъ—12 часовъ, весною и осенью—9 час., зимою 7—8 ч.; причемъ въ срединѣ работы нужно давать отдыхъ на $\frac{1}{2}$ часа.

Инструменты. При легкомъ грунтѣ, всѣ землекопы, и $\frac{1}{2}$ числа людей, назначаемыхъ для возведенія бр-ра, снабжаются трамбовками; для землекоповъ нужно, кромѣ того, по 1 киркѣ на 4 чел.; при среднемъ грунтѣ — $\frac{2}{3}$ землекоповъ даются лопаты, а $\frac{1}{3}$ —кирки; при твердомъ— $\frac{1}{2}$ лопаты, а другой—кирки и ломы; что касается до числа инструментовъ, пужныхъ для возведенія насыпей изъ средняго и твердаго грунтовъ, то оно остается тѣмъ же, какъ и при мягкомъ. Запасныхъ инструментовъ—по $\frac{1}{10}$ части каждаго рода. При недостаткѣ трамбовокъ земля утаптывается ногами. Число земляныхъ мѣшковъ, носилокъ и тачекъ, для перепоски земли, опредѣляется по разстояніямъ, на которыя она должна быть переносима.

Ходъ работы. Землекопы вынимаютъ землю слоями, глуб. отъ 2 до 8 ф., оставляя вдоль эск-па и к. - эск-па ступени такой ширины, чтобы они не врѣзывались въ ихъ отлогости. Въ насыпяхъ земля разравнивается, утрамбовывается или утаптывается ногами слоями въ 1 ф. толщ. и въ то же время рабочіе выводятъ одежды ея крутостей. По окончаніи выемки рва ступени эск-па и к.-эск-па срѣзываются подъ подлежащіе откосы.

г) *Успѣхъ работы.* Время, въ которое можетъ быть окончена постройка укр-ія, $= p \frac{l}{v}$, гдѣ: p — площадь профили рва, l — длины участка 1 землекопа, а v — число куб. фут., вынимаемыхъ 1 землекопомъ въ 1 часъ времени; оно составляетъ при выемкѣ рва до глубины 5 ф.: въ мягкомъ грунтѣ—18 до 20 к. ф., въ среднемъ — 10 до 12 к. ф., въ твердомъ — 6 до 8 к. ф.; съ 5 до 10 ф. глубины, вслѣдствіе необходимости уменьшать число рабочихъ, оно уменьшается на $\frac{1}{3}$, а при большей глубинѣ (до 15 ф.) — на $\frac{1}{2}$. По этимъ даннымъ можно принять, что:

Успѣхъ работы одного земле- копа.	Продолжи- тельность ра- боты одной смѣны рабо- чихъ.	Кач. грунта.			Наибольшій успѣхъ суточ- ной работы со смѣною.
		Мягкій.	Средній.	Твердый.	
		Куб. футовъ.			
Когда площадь профили не пре- восходитъ 50 кв. ф. (рвы для стрѣл- ковъ, углубленные и горизонтныя бр-ры)	5—6 часовъ.	20	16	12	до 240 чел.
Когда площадь профили 50 до 100 кв. ф. (земляные бр-ра противу ружейнаго огня, горизонтныя б-рей съ амбразурами и прикрытія для передковъ)	5—6 —	17,5	14	10	
Когда площадь профили 100 до 150 кв. ф. (бр-ра противу арт-го огня)	5—6 —	12,5	10	7,5	120—240 чел.
	10 —	13	12	9	240—360 чел.
	10 —	10	8	6	

Послѣ продолжительныхъ переходовъ, а также въ холодное и ненастное время, успѣхъ работы уменьшается еще болѣе; а при работѣ со смѣною рабочихъ чрезъ 3—4 часа увеличивается на $\frac{1}{5}$ и даже на $\frac{1}{3}$.

д) Одежда крутостей. Изъ отлогостей бр-ра одѣваются преимущественно: внутренняя и профильная въ выходахъ, а также щеки амбразуръ.

1) Плакировка—производится черпоземомъ съ примѣсью къ нему глины, или съ прокладкою слоевъ чернозема травочными кореньями. Въ обоихъ случаяхъ черноземъ насыпается горизонтальными слоями въ 6 д. толщ. и 1 ф. шир., и каждый слой утрамбовывается и убивается по направленію отлогости, деревянными колотушками. Плакируется чаще всего только наружная крутость бр-ра, внутренняя же — въ томъ случаѣ, когда нѣтъ другой одежды. *Успѣхъ работы:* въ 12 час. времени 20 плакировщиковъ съ 60 чел. другихъ рабочихъ, для заготовки плакировочной земли и трамбованія, могутъ одѣть 25 кв. саж. крутости.

Инструменты: лопаты, трамбовки, колотушки, шнуры, мѣшки или носилки—по числу рабочихъ и по мѣстнымъ требованіямъ.

2) Земляные мѣшки. Земляной мѣшокъ дѣлается 2 ф. длины и 8 д. въ діаметрѣ и вмѣщаетъ около $\frac{2}{3}$ куб. саж. земли, причемъ вѣситъ 40 до 45 фунт. На 1 куб. саж. идетъ 300 до 350 таковыхъ мѣшковъ. При употребленіи ихъ для одежды крутости, они кладутся въ переплетъ, логомъ и тычкомъ, узлами въ насыпь, а въ углахъ бр-ра—въ перевязку, причемъ на 1 кв. саж. идетъ 28 до 30 мѣш. *Успѣхъ работы:* въ часъ времени 1 чел. сшиваетъ 12 мѣшковъ; въ то же время 3 чел. могутъ наполнять

землею до 50 мѣш. Въ часъ времени 4 чел. кладутъ 100 мѣш., слѣд. одѣваютъ около 175 кв. ф. отлогости.

3) Дернъ — лучший получается съ луговъ тучныхъ, нѣсколько сырыхъ, покрытыхъ густою травою; худшій — съ мокрыхъ и песчаныхъ, на которыхъ трава выгорѣла. Дернины рѣжутся: длин. — въ 1 или 1½ ф., шир. — въ 1 ф. толщ. — 4 до 5 д.; съ 1 кв. саж.

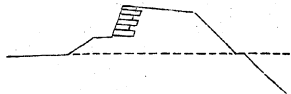

луга снимается отъ 32 до 49 дернинъ. Предъ рѣзкою дерна трава скашивается. Рабочіе раздѣляются на отдѣля, изъ 3 чел., и сначала прорѣзываютъ (рѣзакомъ, лопатою или топоромъ) дернъ по натянутому шнуру, а затѣмъ лопатами поднимаютъ каждую дернину отдѣльно. *Успѣхъ работы:* въ 12 час. времени 3 чел. могутъ парѣзать рѣзакомъ 900 до 1200 дерн., а безъ онаго, одними лопатками — 600 до 700 дерн. На носилкахъ, 2 чел. поднимаютъ 10 большихъ или 15 квад. дерн.; 1 чел. на тачкѣ можетъ везти по твердому грунту до 15 дерн.; одноконная телѣга поднимаетъ въ одинъ разъ 100 до 150 дерн., парная — 250 до 300 дерн. Для переноски 10 куб. саж.: на разстояніе 5 саж. нужно 23 чел. и 12 час. времени, на 10 саж. — 28 чел., на 15 саж. — 33 чел. Отлогости одѣваются дерномъ: 1) *Горизонтальными рядами*, причѣмъ дернины кладутся травою внизъ, попеременно, тычкомъ и логомъ, и каждая дернина прибивается 2 спицами 8 д. длин. и около 1 д. толщ. *Успѣхъ работы:* въ 12 час. времени 10 дернокладчиковъ и 15 раб. могутъ одѣть 15 кв. саж. крутости, причѣмъ на каждую кв. саж. нужно 200 дерн., 600 спиць, 1 обрѣзъ, 1 дерновый ножъ, 1 жел. лопата, 1 колотушка и на 2 пог. саж. крутости 1 топоръ и 2½ с. шнура. 2) *Плашмя* (облицовка) — дернины кладутся по отлогости травою внаружу и каждая изъ нихъ прибивается 4 спицами. Дерномъ плашмя одѣваются только весьма отлогія покатости, а также — скать бр-ра по гребню его въ одинъ рядъ дернинъ. *Успѣхъ работы:* въ 12 час. времени 2 дернокладчика и рабочій могутъ одѣть этимъ способомъ 15 кв. саж. отлогости.

Инструменты: на каждое отдѣленіе рабочихъ — 1 рѣзакъ съ привязанною къ кольцу его веревкою, или 2 топора, 3 желѣзные лопаты, трасировочный свуръ, саженки, носилки или тачки и колья; кромѣ того, на нѣсколько отдѣль — одна коса.

4) Фашины. Лучшій хворостъ для фашипъ — ивовый и березовый, толщ. окол. 1 дюйм. Фашины вяжутся на станкахъ, состоящихъ изъ нѣсколькихъ козловъ, соединяемыхъ жердями *a, a*, которыя называются *правилами*. Разстояніе между козлами 2½ до 3 ф. Къ каждому станку становится 1 отдѣль рабочихъ, состоящее изъ 6 чел., изъ которыхъ: 1 подноситъ хворостъ, 1 приготовляетъ перевязки, 2 срѣзываютъ (накосъ) комлевые концы хвороста и очищаютъ его отъ мелкихъ вѣтвей и листьевъ

и 2 раскладываютъ на правилѣ перевязки (b) и хворостъ (комлевыми концами его — къ оконечностямъ фаш., болѣе толстый хворостъ — впаружу, а мелкій — въ середину); приэтомъ толщ. фаш. повѣряется, стягивая ее веревочными стяжками со вставленными въ концы ихъ рычагами (f, f) и охватывая ее лекаломъ, состоящимъ изъ веревки длиною равною окружности

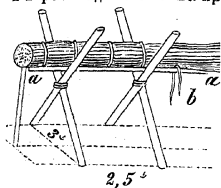

фаш. Придавъ фаш. требуемую толщину, стягиваютъ ее тѣми же стяжками и связываютъ хворостинными перевязками, концы которыхъ запускаются въ середину фаш. Крайнія перевязки накладываются въ 6 д. отъ

концевъ фаш., прочія — въ разстояніи 1 до 1½ ф. одна отъ другой. Концы фаш. отпиливаются. Для приготовления хворостинныхъ перевязокъ, нужно выбирать гибкіе и прямые прутья, длин. около 3 ф., толщ. около ¼ д. въ

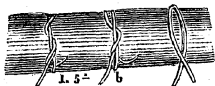

толст. концѣ. Очистивъ такой пруть отъ сучьевъ и наступивъ на тонкій конецъ его лѣвою ногою, крутятъ пруть до тѣхъ поръ, пока онъ не скрутится весь. Мало гибкіе прутья сначала распариваютъ на огнѣ, а потомъ скручиваютъ, обвивая ихъ въ то же время около трехъ кольевъ, вбитыхъ въ землю плотно одинъ около другаго, между которыми запускается тонкій конецъ прута.

Размѣръ употребляемыхъ фашинъ:

	Длина фут.	Диаметр. дюйм.	Вѣс.
Обыкновенная	6—12	9—12	1 пуд. — 2 п. 17 ф.
Б-рейная	18—21	9—12	1 — 23 ф. — 8 — 5—
Потолочная (по надобности)		12	

Успѣхъ работы: въ 12 час. на 1 станкѣ можно приготовить— 16 до 25 обыкновенныхъ и 7 до 14 б-рейныхъ фаш. Изъ куб. саж. хворосту выходитъ: 37 фаш. длин. въ 9 ф. и толщ. 12 д., или 20 фаш. длин. въ 14 ф.

Инструменты: на каждый станокъ—3 фаш. пожа, 1 топоръ, шнуръ (длин. равный окружности фаш.), 2 рычага (длиною въ 5½ ф.), 1 или 2 веревочныхъ стяжка.

Для одежды фашинами, первый рядъ ихъ укладывается на подошвѣ отлогости, въ ровикъ (глуб. въ полъ-толстоты фаш.) и прибивается, чрезъ каждыя двѣ перевязки, кольями (въ $2\frac{1}{2}$ ф. длин. и 2 д. толщ.); прочіе ряды подаются въ насыпь, каждый на 3 или $3\frac{1}{2}$ д. противу ниже лежащаго. Въ стыкахъ фаш. концы ихъ сращиваются и прикрываются цѣльшими фаш. другаго ряда; узлы перевязокъ обращаются во внутрь насыпи.

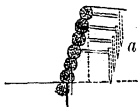

2-ой и 3-ій ряды фаш. утверждаются подобно 1-му, но слѣдующіе за ними—анкерами (а) въ 3 ф. длин., которые дѣлаются, какъ перевязки фаш., изъ хворосту и кладутся чрезъ каждыя 3 или 4 ф. длины фаш. Въ щехахъ амбразуръ всѣ фаш., начиная со 2 ряда, должны укрѣпляться анкерами. Въ углахъ фаш. укладываются въ перевязку. Для одежды фашинами внутренней крутости бр-ра, пужно на каждыя 24 ф. длин. ея, 1 отд-іе рабочихъ изъ 7 чел., изъ которыхъ 3 чел. одѣваютъ, а 4 чел. подносятъ фаш. *Успѣхъ работы:* въ 12 час. времени отд-іе раб. одѣваетъ 13 кв. саж. крутости; на 1 кв. саж. крутости идетъ отъ 9 до 10 фаш. длин. въ 7 ф., толщ. въ 9 д. Для одежды щекъ амбразуръ пужно на каждую амбразуру по 1-му отд-ію рабочихъ.

Инструменты: желѣзный молотъ, 1 фашинный ножъ, 1 ручная пила.

5) Туры. Плетеніе туровъ производится отд-іями изъ 3 чел., изъ коихъ 2 готовятъ кольца, прутья и перевязки, а 1 плететъ. Колья вбиваются въ землю на 4 д. глубины, по обручу, діаметръ котораго долженъ быть на 3—4 д. менше діаметра требуемаго тура; послѣ чего обручъ поднимается до верхнихъ концовъ кольевъ, на которыхъ и остается привязаннымъ до тѣхъ поръ, пока туръ не будетъ выплетенъ до половины его высоты, и затѣмъ снимается. Колья оплетаются въ 2 (но лучше въ 3) прута въ перевязку, такъ, чтобы каждый прутъ охватывалъ 2 кола тура съ наружной стороны ихъ; причемъ концы прутьевъ запускаются въ средину его, а вѣнцы осаживаются колотушкой. По выплетеніи тура, послѣдніе вѣнцы его, на обвѣхъ концахъ, скрѣпляются съ 4 сторонъ хворостными перевязками.

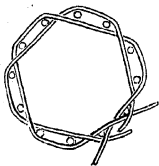

Размѣръ употребляемыхъ туровъ:

	Выс.	Діаметръ.	Вѣсь.	Длина кольевъ.	Толщ. кольевъ.	Число кольевъ.
Сапваго . . .	$23\frac{1}{4}$ ф.	2 ф.	$\left\{ \begin{array}{l} 1 \text{ п. } 12 \text{ ф.} \\ 1 - 20 - \end{array} \right.$	3 $\frac{1}{4}$ ф.	1 $\frac{1}{2}$ д.	8—10
В-рейнаго . . .	4	3				

Успѣхъ работы: въ 12 час. времени 1 отд-іе изъ 3 саперъ

выплетають туровъ изъ готоваго хвороста: сапныхъ—10 до 11, а б-рейныхъ—6 до 7. Изъ куб. саж. хвороста выходитъ 65 сапныхъ или 47 б-рейныхъ туровъ.

Инструменты: 1 топоръ, 2 фашинные пожа, колотушка, шпуръ и обручъ.

Въ полевыхъ укр-яхъ туры употребляются преимущественно для одеждъ внутр. крутости бр-ра, щекъ амбразуръ, траверзовъ и т. п., а также для постройки пороховыхъ погребовъ. Тамъ, гдѣ

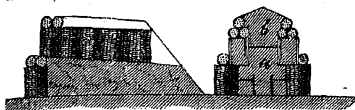

туры должны быть вѣнчаемы фашинами, они ставятся заостренными концами кольевъ къ верху съ наклономъ (въ $\frac{1}{6}$) къ

сторонѣ насыпи, въ 1 и 2 яруса, смотря по высотѣ ея, и утверждаются каждый 1 или 2 анкерами и кольями, вбиваемыми въ средину туровъ. Въ щехахъ амбразуръ туры не должно вѣнчать фашинами. *Услѣхъ работы:* въ 1 часъ времени 4 рабочихъ могутъ поставить и наполнить землею 15 сапныхъ и 20 б-рейныхъ туровъ.

6) Плетень. По направленію возводимой крутости вбиваются въ землю плетневые кольца (на 1 или 2 ф. глуб.), въ $\frac{3}{4}$ —1 ф. одинъ отъ другаго, съ нѣсколькимъ большимъ наклономъ, чѣмъ должна быть самая крутость, и верхніе концы ихъ связываются жердями, послѣ чего они оплетаются хворостомъ въ 1 или 2 прута. По мѣрѣ возведенія плетня, къ нему присыпается земля и утрамбовывается. Когда насыпь поднимется до 3 ф. выс., то плетень начинаютъ прикрѣплять къ ней анкерами (а) (длин.

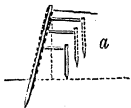

около 3 ф.), которые укладываются чрезъ каждые 3 или 4 кола, а по выс.—чрезъ футъ. Для одежды плетнемъ, на каждую погонную сажень внутр. крутости бр-ра становится по 1 отд-ію рабочихъ изъ 4 чел., изъ коихъ 2 подносятъ хворостъ, а 2 плетутъ. *Услѣхъ работы:* въ 12 час. времени 1 отд-іе одѣваетъ 12 кв. саж. крутости.

Инструменты: на каждое отд-іе рабочихъ: 2 топора, 2 фашинные пожа, 2 колотушки и 1 лопата.

Переносный плетень дѣлается кусками, длин. въ 1 саж. и шир. отъ 4 до 5 ф. При употребленіи его для одежды крутостей, онъ укрѣпляется въ требуемомъ положеніи анкерами по выс. и по длинѣ одѣваемой имъ крутости чрезъ каждые 2 ф.

7) Деревянная одежда—составляется изъ стоекъ (d), толщ. 7 до 9 д., въ разстояніи 5—7 ф. одна отъ другой, нижніе концы которыхъ врываются въ землю, а верхніе соединяются пасадами (с); пространство между стойками забирается досками. Для большей устойчивости таковой стѣны, она утверждается внизу

лежнями (а), а сверху—анкерами (h). Деревянная одежда употреб-

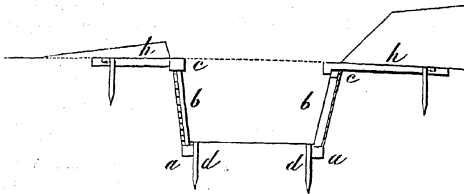

ляется для поддержанія внутренней крутости бр-ра, профильных откосовъ, а иногда—эск-па и к.-эск-па.

III. Средства для ви́шняго усиленія полевыхъ укрѣпленій.

Для затрудненія непр-лю подступа къ укр-ямъ, или слѣдованія по извѣстному пути, служатъ *искусственныя препятствія*. Въ 1-мъ случаѣ они располагаются въ сферѣ выстрѣловъ укр-ій, т. е. не далѣе 300 или 400 шаг. отъ гребня бр-ра ихъ, а также—во рвахъ, неимѣющихъ фланговой обороны, преимущественно у к.-эск-па.

а) Палисадъ дѣлается изъ заостренныхъ (на 1 ф.) бревень (длин. 9 до 12 ф., толст. 6 до 10 д.), которые на 3 ф. врываются въ землю, одинъ возлѣ другаго или съ промежутками въ 2 д. и связываются пожилинами (а), превышающими поверхность земли не менѣе 5 ф. При большей толщ. бревень они могутъ быть распилываемы на пластины. Если палисадъ ставится на долгое время, то нижніе концы палисадинъ должно обугливать. На пог. саж. устанавливается—7 до 8 палис. Какъ искусственное препятствіе, палисадъ ставится тамъ, гдѣ онъ не подвергается арт-му огню: позади земляныхъ насыпей; на днѣ рва у эск-па и к.-эск-па и въ горжахъ укр-ій.



Успѣхъ работы: отд-іе изъ 4 плотниковъ приготовляетъ въ 1 часъ изъ мягкаго лѣса—15 до 20 палис., изъ твердаго—половину сего числа; въ то же время отд-іе изъ 7 чел. (2 землекопа и 5 плотниковъ) устанавливаютъ 7 до 8 палис., т. е. палисадируютъ 1 саж.

Инструменты: 4 топора, 3 лопаты, 1 трамбовка, 1 буравъ и шнуръ. На 1 двуконной телегѣ можно вывезти въ одинъ разъ 10 палис.

Когда палисадъ назначается для обороны, то въ немъ проби-
ваютъ бойницы чрезъ каждые 3 ф. и на 7 ф. выше впереди лежа-
щаго горизонта земли. При невозможности сохранить эту высо-
ту, предъ палисадомъ

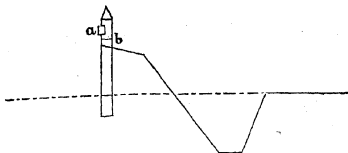

выкапываютъ ровъ
глуб. до 7 ф., шир. на
верху — 10 до 12 ф.
Вынутая изъ рва зем-
ля присыпается къ
палисадинамъ. Шир.
отверстія бойницъ:
наружнаго — 4 д.,

внутр.—8 д., выс.: наружнаго—8 д., внутр.—4 д. Иногда, вмѣсто
бойницъ, оставляютъ, чрезъ каждые 2 или 3 палис., промежутки
въ 2 до 3 д. шир., прикрываемые со внутр. стороны столбами

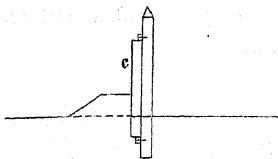

грудной высоты. Оборони-
тельный палис. употребляет-
ся для загражденія горжъ от-
крытыхъ укр-ій, доставленія
рвамъ флапг. обороны, для
образования редюитовъ; на-
конецъ, для укр-ія отдѣль-
ныхъ постовъ въ мѣстахъ
гористыхъ.

Успѣхъ работы: въ 12 час. времени 1 плотникъ пригото-
вляеть до 18 палис. съ нарубкою въ нихъ отъ 8 до 9 бойницъ.

б) Штурмфаль—наклонный палисадъ такихъ же раз-
мѣровъ, какъ и обыкновенный, или нѣсколько тоньше и ко-
роче; онъ располагается съ промежутками въ 3 — 4 д. между

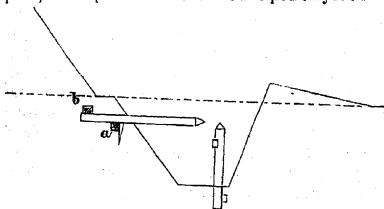

палисадинами
на отлогос-
тяхъ земля-
ныхъ укр-ій,
въ мѣстахъ не
подвержен-
ныхъ арт-му
огню. Вну-
тренние концы
палисадинъ
штурмфаловъ

укладываются на подушки (а)—6 до 8 д. толщ., которыя дол-
жны отстоять отъ края отлогости не менѣе, какъ на 3 ф., и
поверху соединяются прогономъ (б), который приколачи-
вается къ палисадинамъ нагелями или гвоздями. Наружные
концы палис. должны выступать на 4 или 5 ф. изъ земляной
отлогости, не закрывать подошвы рва и возвышаться надъ нею
на 7—8 ф. Въ эск-нахъ штурмфалы лучше класть безъ промежут-

ковъ между палисадинами. *Успѣхъ работы:* на $\frac{1}{3}$ болѣе, какъ при поставкѣ обыкновеннаго палисада.

в) **Шахматныя кольца:** длин. — $2\frac{1}{2}$ до 3 ф.; вбиваются въ землю на 1 до $1\frac{1}{2}$ ф., въ шахматномъ порядкѣ, около $\frac{1}{2}$ ф. одинъ отъ другаго. Располагаются: на днѣ рвовъ, на бѣрмахъ, между волчьими ямами и впереди к.-эск-па укр-ій, по ширинѣ не менѣе 12 ф. На 1 кв. ф. идетъ среднимъ числомъ 4 до 5 колець.

Успѣхъ работы: изъ готовыхъ жердей сухаго мягкаго лѣса въ 1 часъ времени 1 рабочій приготовляетъ 25 колець; изъ сыраго твердаго лѣса—не менѣе 5; въ то же время 4 чел. вбиваютъ и заостриваютъ ихъ на пространствѣ—10 до 20 кв. ф.

Инструменты: 1 дерев. молотокъ съ проушиною, 1 обыкн. молотъ или топоръ и 1 ножъ.

г) **Бороны** (длин. и шир. отъ 3 до 4 ф., съ желѣзными спицами концы обращаются кверху) располагаются впереди к.-эск-па и на днѣ рвовъ. Они прикрѣпляются къ землѣ кольями и крѣпко связываются между собою. Въмѣсто боронъ, можно употреблять доски съ набитыми въ нихъ гвоздями, и располагать ихъ преимущественно на бѣрмахъ.

д) **Проволочныя сѣти** устраиваются изъ колець, переплетенныхъ толстою желѣзною проволокою. Длина колець около 4 ф.; они вбиваются на $1\frac{1}{2}$ или 2 ф., въ шахматномъ порядкѣ, въ разстояніяхъ около 5 ф. одинъ отъ другаго, по ширинѣ не менѣе 10 ф. Проволока не должна быть натягиваема туго. На 1 кв. саж. идетъ—8 до 10 колець и около 15 саж. проволоки. Проволочныя сѣти располагаются: впереди к.-эск-па и на днѣ сухихъ и мелкихъ рвовъ, въ мертвыхъ пространствахъ, предъ капонирами, полу-капонирами и т. п.

е) **Штурмовыя бревна** (толщ. д. 12) употребляются для скатыванія ихъ на штурмующаго пепр-ля. Они подвѣшиваются у наружнаго гребня бр-ра, причемъ каждое бревно удерживается на мѣстѣ 3 или 4 веревками, которыя соединяются въ одну и прикрѣпляются къ колу, вбитому во внутреннюю крутость бр-ра.

ж) **Рогатки** дѣлаются изъ брусевъ или 12 д. фашипъ, сквозь которыя пропускаются заостренныя веретенья или кольца.

Для рогатокъ:

	малыя.	большія.
Длина бруса или фашины	5 — 9 ф.	10—16 ф.
Толщ. — — —	6 д.	1 —
Веретенья длиною	5 — 6 ф.	8— 9 —
— толщиной	$1\frac{1}{2}$ —2 д.	3— 4 д.
Разстояніе между веретеньями	6 — 9 —	6— 9 —

Рогатки ставятся на днѣ рвовъ, а также въ горжахъ и выходахъ укр-ій, и связываются между собою крючьями и кольцами, вбитыми въ окопечности рогаточныхъ брусевъ. *Успѣхъ работы:* 4 плотника готовятъ въ 10 час. одну рогатку длин. въ 9 ф.

Инструменты: 1 большая пила, 1 лучковая, 4 топора и 4 долота.

з) **Волчьи ямы:** большія—глуб. и шир. 5 до 7 ф.; малыя—глуб. — 2 до 2½ ф., шир.—3 до 4 ф.; тѣ и другія—1½ до 2 ф. на днѣ, съ заостреннымъ коломъ въ срединѣ. Разстояніе между

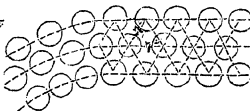

окраинами ямъ — 1½ до 3 ф., а между центрами большіхъ — 8 до 10 ф., малыхъ — 5 до 7 ф. Ямы располагаются въ шахматномъ порядкѣ, въ сферѣ ружейн. огня,

предъ исход. углами укр-ій, въ необороженныхъ секторахъ (предпочтительно за небольшимъ гласисомъ; большія ямы—въ 2 и 4 ряда, малыя — рядовъ въ 7), а также на днѣ рововъ и въ промежуткахъ между укр-іями. Земля, вынутая изъ ямъ, разбрасывается по окружающей мѣстности, а если разстояніе между окраинами не менѣе 4 ф., то раскладывается между ямами.

Успѣхъ работы: 1 рабочій вырываетъ 1 большую или 3 малыхъ ямы въ 2, 3 или 4 часа времени, смотря по твердости грунта; причемъ, для отбрасыванія земли, нуженъ еще 1 рабочій на каждыя 2 ямы. Въ 1 часъ времени 1 чел. приготовляетъ 5 до 10 колеевъ и въ то же время 2 чел. забиваютъ и заостряютъ ихъ до 20 штукъ.

и) **Засѣки.** 1) Мѣстныя — устраиваются шир. 50 до 100 шаг. по опушкѣ лѣсовъ; для чего сначала между большими деревьями вырубаютъ малыя и кустарникъ, а потомъ уже подрубаютъ и большія (на 1—3 ф. выше земли) такъ, чтобы они ложились одно на другое крестообразно, сучьями внаружу, не отдѣляясь однако отъ пней; потомъ, обрубивъ тонкіе сучья, заостряютъ толстые. Если засѣка должна быть обороняема фронтальнымъ огнемъ, то сучья засѣки не должны возвышаться болѣе 4 ф. надъ землею. Прогалины заграждаются переносными засѣками.

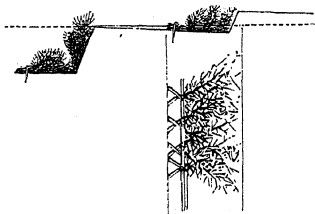

Лучшія засѣки устраиваются въ густыхъ лѣсахъ, въ которыхъ деревья не менѣе 1 ф. толщ. въ комлѣ. 2) Переносная засѣка устраивается изъ приносимыхъ деревьевъ, длин. 15—20 ф. и 11—12 д. толщ., которыя укладываются по шир. — 45 до 50 ф., комлями

крестъ на крестъ и прикрѣпляются къ землѣ кольями. Подоб-

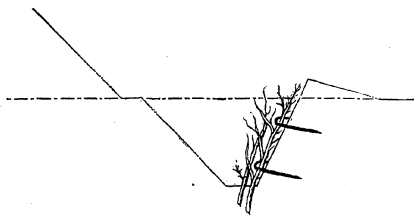

нымъ же образомъ устраиваются засѣнки изъ толстыхъ древесныхъ сучьевъ или малорослыхъ сукроватыхъ дерев., 8—12 ф. выс. и 3—4 д. толщ. Такія засѣнки распола-

гаются въ необороненныхъ секторахъ укр-ий (лучше за небольшимъ гласисомъ), въ горжахъ укр-ий, а также на днѣ сухихъ рововъ и у к.-эск-повъ; въ послѣднемъ случаѣ—стоймя, причѣмъ комлевые концы деревьевъ зарываются въ землю. На 100 шаг. длины засѣнки въ 1 рядъ идетъ отъ 20 до 48 деревьевъ.

Успѣхъ работы: въ 12 час. времени 2 рабочихъ могутъ срубить 15—30 деревьевъ, а 14 чел. устроить засѣнку на протяженіи 7 погонныхъ саж.; въ то же время 1 лош. съ погонщикомъ можетъ перетащить 14—20 дерев. на разстояніе 100 саж.; въ 12 час. 56 чел. устраиваютъ одинъ такой рядъ засѣнки, на протяженіи 41 саж.

При устройствѣ засѣнки изъ терновника и шпалерника, сперва подкапываютъ кусты съ неприятельской стороны, сгущаютъ ихъ сучьями другихъ дерев. и прикрѣпляютъ къ землѣ кольями. *Успѣхъ работы:* въ 1 часъ 1 рабочій устраиваетъ подобную засѣнку на протяженіи 7 саж.

к) **Фугасы**—заряды пороху, зарываемые въ землю для взрывовъ, которые производятъ воронки, діаметромъ—равнымъ двойной линіи наименьшаго сопротивленія, или кратчайшаго разстоянія отъ центра заряда до взрываемой поверхности земли.

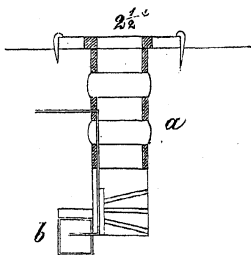

Для устройства фугаса, вырывается колодезь (а), шир.— $2\frac{1}{2}$ до 3 ф., длин.—3 до 4 ф. и глуб.—6 до 12 ф., съ камерою (b) для заряда, которая выдѣлывается къ сторонѣ укр-ія. Величина камеры опредѣляется по величинѣ заряда, который помещается въ деревянномъ хорошо осмоленномъ кубическомъ ящикѣ или въ боченкѣ. Въ мягкомъ и среднемъ грунтахъ стѣны колодца и камеры поддерживаются деревянными обшивками, состоя-

щими изъ однихъ рамъ или изъ рамъ и досокъ. Для сокращенія времени, зарядъ можно помѣщать прямо на днѣ колодца. Заряженная камера (горнъ) закрывается деревяннымъ щитомъ, который утверждается распорками, послѣ чего колодезь забивается землею. Для взорванія того же пространства безъ забивки колодца, зарядъ долженъ быть удвоенъ. Величина заряда (С) фугаса (въ фунтахъ) опредѣляется по формулѣ $C = \frac{11}{6} h^3 R = 1, 83 h^3 R$; гдѣ h — есть линія наименьшаго сопротивленія въ сажняхъ, а R — количество пороха, потребнаго для взорванія 1 куб. саж. того грунта, въ которомъ закладывается фугасъ.

Примѣч. Величина R : для растительной земли = 21,14 фун.; крѣпкого и твердаго песку = 22,94 фун.; влажнаго песку = 24,56 фун.; земля смѣшанной съ большими каменьями = 26,4 фун.; глины съ туфомъ = 29,06 фун.; каменстаго грунта или скалы = 42,27 фун.; стѣнъ новыхъ = 42 фун.; стѣнъ старыхъ хорошей связи = 47 фун.

Величина пороховыхъ зарядовъ фугасовъ.

При линіи наименьшаго сопротивленія.	Въ растительной землѣ.	Въ крѣпкомъ и твердомъ пескѣ.	Въ влажномъ пескѣ.	Въ землѣ смѣшанной съ каменьями.	Въ глинѣ съ туфомъ.	Въ каменстомъ грунтѣ или скалѣ.
	фунтовъ.	фунтовъ.	фунтовъ.	фунтовъ.	фунтовъ.	фунтовъ.
3	3,03	3,31	3,54	3,81	4,19	6,10
5	14,12	13,33	16,41	17,66	19,42	28,25
7	38,77	42,07	45,04	48,46	53,30	77,52
9	82,47	89,42	95,74	103	113,28	164,48
11	150	163	175	188	206	301
13	248	269	288	310	341	496

Бокъ кубическаго пороховаго ящика опредѣляется по формулѣ $x = \sqrt[3]{\frac{c}{64}}$; гдѣ c — есть зарядъ, а 64—число фунтовъ пороку въ 1 куб. ф.

Огонь сообщается заряду *сосисомъ*, *стопиномъ*, *фитилемъ Бикфорда* или *гальваническимъ запаломъ*. *Сосисъ*—холщевая квшка въ $\frac{1}{2}$ до $\frac{3}{4}$ д. въ діаметрѣ, набитая пороховою мякотью или динамитомъ. 1 погонная саж. пороховаго сосиса сгораетъ въ $\frac{4}{8}$ секун.; на поворотахъ—огонь задерживается, на каждомъ, на 3 секун. Динамитовый сосисъ, какой бы длины ни былъ, производитъ взрывъ мгновенно. Сосисъ и стопинъ укладываются въ деревянные осмоленные *желоба* (2 до 3 д. въ поперечномъ ихъ сѣченіи), которые зарываются въ землю на 3 до 4 ф. и выводятся изъ к.-эск-па, гдѣ имъ сообщается огонь. *Фитиль Бикфорда*—есть пеньковый или гуттаперчевый шнуръ (для упо-

треблеція въ сырыхъ мѣстахъ и подѣ водою) съ каналомъ въ срединѣ, набитомъ мякотью; 1 саж. его сгораетъ въ $1\frac{1}{2}$ до 3 мин. ¹⁾. Подводный фитиль Бикфорда и гальваническіе проводники могутъ быть зарываемы въ землю безѣ желоба и даже проводимы въ укр-іе по поверхности земли.

Большіе фугасы располагаются на путяхъ, по которымъ неприятель долженъ проходить, и впереди укр-ій, не ближе отъ к.-эскарпа увосмеренной линіи наименьшаго сопротивленія; малые фугасы—иногда на днѣ широкихъ рововъ, не имѣющихъ фланговой обороны. Для взрыва большой площади и скорѣйшаго устройства фугасовъ, выгоднѣе располагать нѣсколько малыхъ сближенныхъ горновъ, на разстояніи 2 до $2\frac{1}{2}$ ф. одинъ отъ другаго, нежели одинъ большой; но безѣ гальваническихъ или динамитовыхъ проводниковъ нельзя быть увѣреннымъ въ томъ, что они будутъ взорваны одновременно.

Услѣхъ работы: 2 чел. вырываютъ колодець 10 ф. глуб. въ 2—4 часа; въ то же время особое отдѣленіе рабочихъ можетъ вырыть ровъ для желоба и уложить его; на заряданіе каморы нужно $\frac{1}{2}$ часа и на забивку колодца 1 часть времени.

Камнеметный фугасъ—коническая или пирамидальная яма (*сав*), глуб. 3 до 6 ф., длин. по верху 12 до 19 ф., шир. 9 до 10 ф. Ось ямы (*ag*)—подѣ угломъ 45° ; уголъ *hag*— $26\frac{1}{2}^\circ$; зарядъ больш-

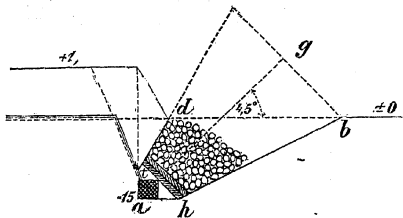

шихъ камнеметныхъ фугасовъ—отъ 50 до 60 ф., малыхъ—12 до 13 ф. Заслонъ (*th*)— $3\frac{1}{2}$ ф. въ квадратъ (изъ 3 д. досокъ), ставится перпендикулярно къ оси воронки. Огонь сообщается заряду, какъ и въ простыхъ фугасахъ. На щитъ накладываются камни (въсомъ 4—6 фунт.) около $1\frac{1}{2}$ куб. фут. на каждый фунтъ заряда. Взрывомъ больша-

щается заряду, какъ и въ простыхъ фугасахъ. На щитъ на-

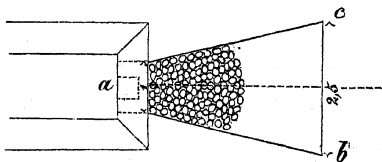

¹⁾ У насъ не употребляется, но за границею въ большемъ употребленіи и продается кусками до 27 ф. длиною.

го камнеметнаго фугаса осыпается овальное пространство отъ 200 до 250 шаг. длин. и отъ 100 до 150 шаг. шир., причемъ наибольшее число камней падаетъ на пространство отъ 70 до 100 шаг. отъ каморы. Камни малыхъ фугасовъ разбрасываются на 120 шаг. въ длину и отъ 80 до 100 шаг. въ шир.

Успѣхъ работы: большой камнеметный фугасъ можетъ быть устроенъ въ 3—5 часовъ времени 12 минерами, не считая рабочихъ, нужныхъ для выемки рва, для огнепривода и для подноски камня. На устройство такового же малаго фугаса нужно не болѣе 3 часовъ.

д) **Водяные рвы, наводненія и запруды.** Водяные рвы, глуб. не менѣе 5 ф., представляютъ весьма существенное усиленіе полевыхъ укр-ій, а потому устраиваются вездѣ, гдѣ есть возможность провести воду въ ровъ. При средней скорости теченія воды во рву, отлогости его одѣваются водяными фашинами и досками, а при быстромъ теченіи выводятся съ большими заложениями и съ широкими бермами.

Для наводненія болѣе или менѣе широкой лощины, по которой протекаетъ рѣчка, поперегъ лощины устраивается плотина такой высоты, чтобы глубина воды въ верховьи наводненія была не менѣе 5 ф. Высота h плотины опредѣляется по фор-



мулѣ: $h = 5 + 1\frac{1}{2} + \frac{d}{m}$; гдѣ: 5—есть наименьшая глуб. наводненія въ верховьи, $1\frac{1}{2}$ ф. — превышеніе плотины надъ горизонтомъ самой высокой воды въ наводняемомъ пространствѣ, d —протяженіе его, и $\frac{1}{m}$ —паденіе рѣчки, или ручья, на одну саж. ихъ теченія. Если выс. плотины выходитъ болѣе 15 ф., то для наводненія того же пространства нужно устроить 2 или болѣе плотинъ. Толщ. плотины—не менѣе ея высоты и не болѣе 3 саж. Заложеніе отлогостей плотины: съ верховой стороны ея—вдвое противу высоты, а съ низовой—равное высотѣ. *Водосливы*—для протока воды дѣлаются въ $1\frac{1}{2}$ или 2 раза шире русла рѣчки, а постель ихъ—на одной выс. съ горизонтомъ поднятой воды съ небольшимъ уклономъ къ низовой сторонѣ. Щеки и постель водослива одѣваются фашинами, досками или булыжникомъ на мху. Плотины располагаются тамъ, гдѣ онѣ могутъ быть короче, хорошо обезпечены отъ всякаго непр-льскаго покушенія и поднимаютъ воду на большемъ протяженіи. Мелкія мѣста наводняемаго пространства дѣлаютъ непроходимыми въ бродъ, пересѣкая ихъ рвами или засѣками. Искусственное повышеніе воды только въ ея берегахъ, безъ разлива по окружающей мѣст-

ности, производимое тоже загражденіемъ течения ея плотиною, называется *запрудой*. Болотистыя мѣста, осушенные канавами, могутъ быть снова затоплены засыпкою этихъ канавъ. Наводненіе и запруды употребляются: для прикрытія нѣкоторыхъ частей позицій, укрѣпленныхъ лагерей, городовъ и вообще тамъ, гдѣ на устройство ихъ имѣется значительное время и средства.

IV. Внутреннія усиленія полевыхъ укрѣпленій. *

а) **Бойницы по бр-ру**, для прикрытія стрѣлковъ стоящихъ на банкетѣ, устраиваются: изъ земляныхъ мѣшковъ, укладываемыхъ въ 2 ряда такъ, чтобы между ними, черезъ каждыя $2\frac{1}{2}$ ф., оставались расширяющіяся внаружу бойницы со внутреннимъ отверстіемъ шир. въ 3 д. За неизбѣжимъ



земляныхъ мѣшковъ они замѣняются, до нѣкоторой степени, не-



высокими кустами, разсаживаемыми по гребню бр-ра. Для дѣйствія изъ за траншейныхъ бр-ровъ, стрѣлки могутъ прорывать въ нихъ бойницы глуб. — 4 до 6 ф. Средства эти уменьшаютъ дѣйствительность непріятельскаго руж. огня въ $12\frac{1}{2}$ разъ.

б) **Заслоны амбразуръ**. До открытія огня черезъ амбразуры, наружныя отверстія ихъ закрываются плетнями, турами или дерномъ, а внутреннія—турами, или мѣшками съ шерстью, или, наконецъ, фашинами, поставленными на крестъ по внутренней крутости бр-ра.

в) **Бонеты**, или возвышенія бр-ра, между ор. стоящими на барбетахъ для прикрытія ор. и ихъ прислуги; они дѣлаются

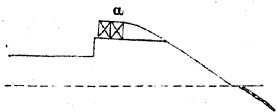

или изъ одной земли, или изъ земляныхъ мѣшковъ, или, наконецъ, изъ туровъ, поставленныхъ въ 1 и въ 2 ряда и наполненныхъ землею. Выс. бонета— $2\frac{1}{2}$ до 3 ф. Амбразурамъ, которыя обра-

зуются бонетами, дается большее обыкновеннымъ.

г) Траверзы поперечные и тыльные; первые могут при-

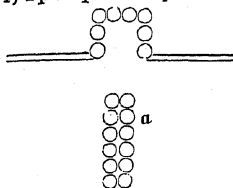

крыть к бр-ру и отстоять от него на 3 ф. для прохода вдоль бр-ра. Для прикрытiя 1-го орудiя от косвенных выстрѣловъ и осколковъ гранатъ, длина траверзовъ 15—18 ф., выс. на 3—4 ф. выше гребня бр-ра, толст. 6—8 ф. Положенiе, длина и высота тыльныхъ траверзовъ опре-

дѣляются дефилированiемъ (см. стр. 1205).

д) Барьерныя ворота (большiя, двустворчатыя — шир.

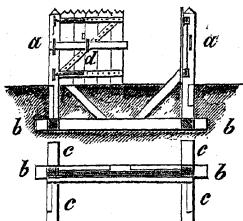

въ 12 ф.; малыя, одностворчатыя — въ 6 до 7 ф.) дѣлаются изъ брусевъ и досокъ: *a, a* — верейныя столбы (длин. — 6½ до 10 ф., толщ. — 8 до 10 д.), устанавливаемые съ подкосами въ лежни (*b*) и подушки (*c*); ригель (*d*) толщ. 2½ до 3 д. Воротныя полотна навѣшиваются на верейныя столбы съ помощiю хворостинныхъ или желѣзныхъ петель и крюч-

евъ; запираются — деревянными засовами. Большiя (въ 14 ф. шир.)

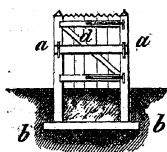

барьерныя ворота могутъ быть приготовлены изъ неотесаннаго лѣсу и поставлены въ 24 часа времени 10 плотниками; малыя — половиннымъ числомъ ихъ. За неимѣнiемъ плотниковъ и времени, барьерныя ворота могутъ быть замѣнены прочными воротными полотнами, взятыми изъ ближайшаго строенiя.

е) Блиндажи — постройки, располагаемыя во временныхъ укр-яхъ для прикрытiя ор., людей, зарядовъ и всѣхъ запасовъ отъ навѣсныхъ и перекидныхъ выстрѣловъ.

1) Блиндажъ, для прикрытiя 1 ор., стоящаго за амбразурою — длина блиндажа 15 до 18 ф., шир. 12 ф., выс. у передняго конца 5½ до 6 ф., у задняго — 7 ф. *a* — лежни; *b* — стойки, толщ. 10 до 12 д., въ разстоянiи 3½ до 3 ф. одна отъ другой; *c* — насадки такой же толщ., какъ и стойки; *f* — поперечныя связныя балки. По насадкамъ кладутся: накатникъ или балки (толщ. 8 до 12 д., длин. 17 до 20 ф.), или рельсы, а сверхъ нихъ 1 или 2 ряда фашинокъ и слой земли не менѣе 4 ф. толщ. Стойки подпираются подко-

сами *d*. При слабомъ грунтѣ лежни врубаются въ подушки *g*. При малой толщинѣ накатника или потолочныхъ балокъ, они

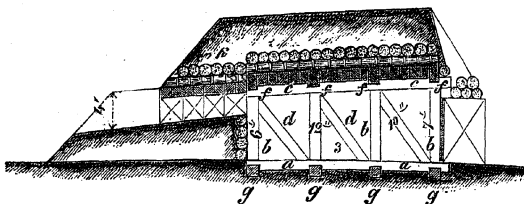

подкрѣпляются 1 или 2 прогонами, которые поддерживаются подкосами, зарубаемыми въ стойки блиндажа ¹⁾. Передняя, возвышающаяся надъ бр-ромъ часть блиндажа, можетъ быть закрыта заслономъ *K*, толщ. 4 до 8 ф., состоящимъ изъ брусевъ и фашинъ. Съ боковъ и съ тыла блиндажи прикрываются траверзами.

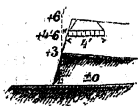

Примѣч. При недостаткѣ лѣса требуемыхъ размѣровъ на стойки блиндажа, онѣ замѣняются сплошными рядами б-рейныхъ туровъ, по которымъ кладутся прогоны и на нихъ уже потолочная попрышка. При недостаткѣ средствъ устроить блиндажъ надъ всѣмъ ор-мъ, можно прикрыть деревяннымъ заслономъ только внутреннюю часть амбразуры по длинѣ ея на 4 до 6 ф.

2) Блиндажъ для храненія пороха. Небольшіе запасы патроновъ и зарядовъ для ор. можно хранить въ боченкахъ или ящикахъ, зарытыхъ въ траверзы, въ барбеты или во внутр. крутость бр-ра, но для большаго количества зарядовъ устраиваются пороховые погребки. Они располагаются или подъ траверзами и эполементами или отдѣльно. Стѣны пороховыхъ погребковъ возводятся изъ стоекъ, забираемыхъ толстыми досками, или фашинами, или изъ б-рейныхъ туровъ. Во всякомъ случаѣ, пороховые погребки углубляются въ землю на $4\frac{1}{2}$ до 5 ф.; дно

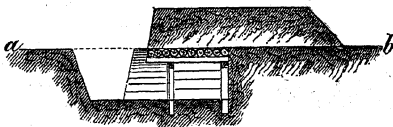

¹⁾ Способы соединенія деревянныхъ частей см. стр. 1232.

ихъ выстилается досками, соломою или хворостомъ. Потолочная покрывка—такая же, какъ въ блокгаузахъ (стр. 1196). Съ боковъ, подверженныхъ прицѣльнымъ выстрѣламъ, пороховые погребки

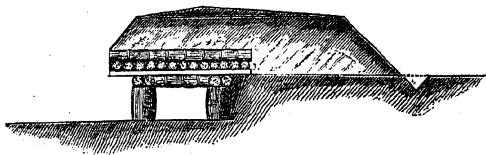

должны быть закрыты земляными насыпями толщ.—7 до 9 ф. Каждый погребокъ устраивается не менѣе, какъ на суточное

число зарядовъ необходимыхъ для 2—4 ор. Длина его 6 ф., шир.—3 до 6 ф., высота—4½ до 5 ф. Входъ располагается съ тыльной стороны и иногда покрывается наклоннымъ блиндажемъ. Спускъ къ дверямъ погреба дѣлается аппарелью (d) или ступенями, и съ боку его

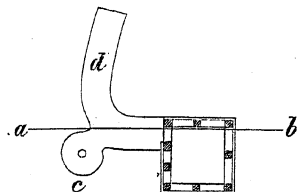

вырывается яма (с) для стока дождевой воды.

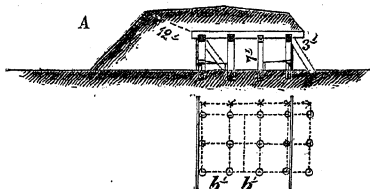

валгангами (В) и бр-рами. Горизонтальные блиндажи—на подобіе блокгаузовъ, но съ досчатыми стѣнами, которые засыпаются землею, какъ пороховые погребки; для

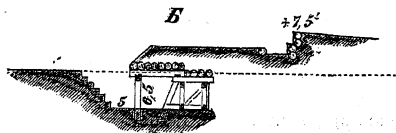

3) Блиндажи, для закрытаго помѣщенія людей ихрненія запасовъ, устраиваются подѣ траверсами (А),

продолжительнаго помѣщенія людей въ блиндажахъ, они снабжаются печами и нарами въ 1 или въ 2 линіи. Наклонные блиндажи (В)—изъ балогаъ (а) толщ. 6 до 10 дюйм., поставленныхъ подѣ

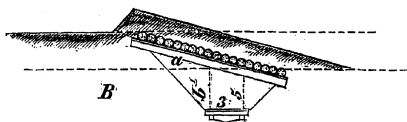

углами—45° до 60° и покрытыхъ фашинами съ землею, располагаются у тыльныхъ сторонъ траверзовъ и

у внутр. крутости бр-ровъ.

ж) **Ретраншаменты, или перекопы, и редюиты**—устанавливаются внутри укр-ий, для противопоставленія вторгнувшемуся въ нихъ непр-лю вторичной преграды. Первые располагаются за тѣми частями главн. укр-ия, которыя болѣе другихъ подвержены атакѣ, а вторые—въ горжахъ, на пути отступленія. Они должны: 1) обстрѣливать внутренность укр-ия, 2) командовать фута на 2 до 4 впереди лежащей бр-рѣ и 3) быть обезпеченными съ тылу. Какъ ретраншаменты, такъ и редюиты, могутъ состоять изъ земляныхъ бр-ровъ и оборонительныхъ палисадовъ, а послѣдніе—еще изъ блокгаузовъ.

з) **Блокгаузы** — сомкнутыя блиндированныя строенія, строятся обыкновенно для одной пѣхоты, челов. на 15—30, и назначаются для прикрытія преимущественно отъ руж. огня и навѣснаго арт-го. Въ исключительныхъ случаяхъ въ нихъ помѣщается 1 полевое или горное орудіе. Блокгаузы бываютъ четырех-угольные, теобразныя и крестообразныя. Стѣны блокгаузовъ дѣлаются: 1) бревенчатая: *стойчатая* (А)—изъ стоекъ (а), утвржденныхъ въ лежни (b) и соединенныхъ пасадами (с); *въпчатая* (Б)—изъ бревень или брусевъ, сруб-

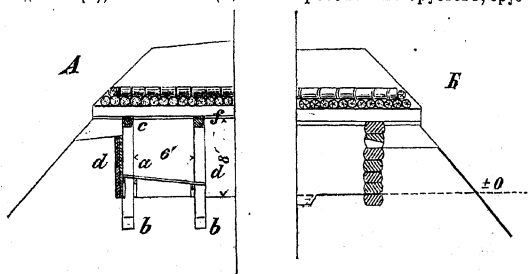

ленныхъ вѣнцами; 2) досчатая—изъ стоекъ, забранныхъ досками и засыпанныхъ снаружы землею; 3) желѣзныя—изъ рельсовъ, сложенныхъ горизонтальными рядами между деревянными или желѣзными (рельсовыми) стойками; 4) плетневая (B)—изъ 2-хъ плетневыхъ стѣнъ, пространство между кото-

рыми (шир.—2 до 4 ф.) наполнено землею или глиною, смѣшанною съ рубленною соломой; наконецъ Б) каменные—изъ булыжнаго камня, сырца или кирпича, имѣющихся на мѣстѣ постройки. Деревянные вѣчатые и желѣзные стѣны дѣлаются иногда двойными; первыя (Г) съ промежуткомъ (h) 2 до 3 ф. шир., напол-

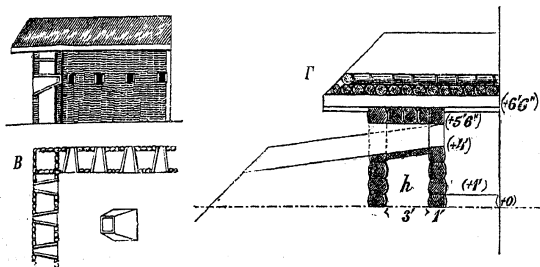

неннымъ землею, вторыя—безъ онаго. Одиночныя деревянныя стѣны должны имѣть толщину противу руж. огня отъ 8 до 12 д.; а противъ арт-го—быть прикрыты земляными насыпями отъ 6 до 8 ф. толщ., въ углахъ—подъ самую крышу, а предъ бойницами—до ихъ подошвы; толщ. каменныхъ стѣнъ—не менѣе 2 ф. Крыша блокгауза—такого же устройства, какъ въ блиндажахъ (см. стр. 1193); она располагается или прямо на ихъ стѣнахъ или на балкахъ, лежащихъ на стѣнахъ въ $2\frac{1}{2}$ или 3 ф. одна отъ другой; во всякомъ случаѣ, она должна выступать изъ за стѣнъ на 3 ф. При ширинѣ блокгауза болѣе 3 саж. потолочная настилка поддерживается въ срединѣ 1 или 2 прогонами f , которые подпираются чрезъ каждыя $1\frac{1}{2}$ или 2 саж. стойками d . Высота блокгауза подъ крышею—не менѣе 6 ф.

Въ стойчатыхъ стѣнахъ (А) въ пазахъ стоекъ прорѣзываются одиночныя бойницы, въ вѣчатыхъ (В)—общія для 2 и болѣе стрѣлковъ. Наружное отверстіе общихъ бойницъ—3 до 7 ф. длиною и 4 д. высоту, внутреннее—4 до 8 ф. длин. и 6 д. выс. Размѣры амбразуръ—опредѣляются по калибру ор. Двери, шир. 2 до 3 ф., располагаются въ тыльной сторонѣ блокгауза; внутри его, вдоль стѣнъ—нары; если нужна печь, то она устраивается по срединѣ блокгауза.

Блокгаузы окружаются рвомъ, глуб. 6 до 7 ф., чрезъ который, противу дверей блокгауза, устраивается съемный мостъ.

Успѣхъ работы: при недостаткѣ готоваго лѣса, для постройки вѣчататаго блокгауза (длин. до 40 ф., шир. до 20 ф., съ засыпкою его стѣнъ и крыши землею), нужно отъ 80 до 90 плотниковъ, до 100 землекоповъ и 2 дня времени; изъ готоваго лѣса тотъ же блокгаузъ можетъ быть построенъ въ 1 или $1\frac{1}{2}$ дня

40—50 плотниками. На постройку стойчатого блокгауза (длин. отъ 21 до 43 ф., шир. въ 21 ф., съ рубкою лѣса и съ засыпкою блокгауза землею) нужно отъ 90 до 100 плотниковъ, до 100 землекоповъ и отъ 2½ до 3 дней времени. Изъ готового лѣса тотъ же блокгаузъ можетъ быть построенъ въ 24 часа времени 50 или 60 плотниками.

Блокгаузы располагаются на пунктахъ мало подверженныхъ или вовсе не подверженныхъ арт-му огню, или какъ отдѣльныя самостоятельныя укр-ія, или внутри другихъ укр-ій, какъ редюиты, въ которыхъ войска должны жить болѣе или менѣе продолжительное время.

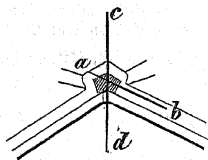

и) Капониры — блиндированныя деревянныя постройки на подобіе блокгаузовъ, располагаемыя на днѣ рвовъ укр-ій для фланкированія ихъ руж. огнемъ; въ капонирномъ фронтѣ они помѣщаются во входящемъ углѣ, въ полигональномъ—на срединѣ фронта или въ исходящемъ углѣ, но во всякомъ

случаѣ такъ, чтобы не подвергались перекиднымъ непр-имъ вы-

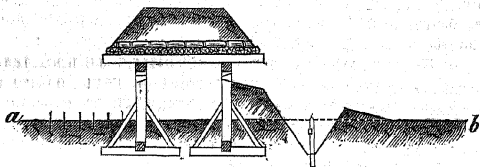

стрѣламъ. Длина капонира опредѣляется шириною рва, который онъ долженъ обстрѣливать, а шир.—10 до 14 ф. Передняя часть капонира дѣлается прямымъ отрѣзомъ или исходящимъ угломъ и окружается рвомъ не менѣе 12 ф. шир. Для сообщенія

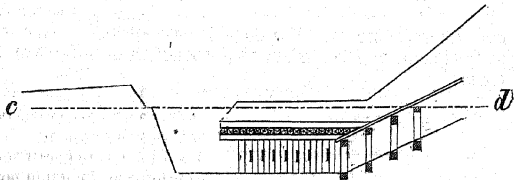

съ капониромъ подъ бр-ромъ устраивается потерна (крытая галерея) или оно производится открыто по рву.

Успѣхъ работы. На постройку капонира длиною отъ 18 до 24 ф., шир. въ 10 ф., съ подготовкою требуемаго для сего лѣса, нужно: отъ 30 до 40 плотниковъ и отъ 1½ до 2 дней времени.

Полукапониры служатъ для доставленія рвамъ укр-й фланговой обороны въ одну сторону и потому располагаются

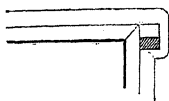

на оконечностяхъ фасовъ; но если они подвержены анфиладному огню неприятельской арт-ии, то—въ исход-углахъ; причеъ со стороны непр-ихъ выстрѣловъ засыпаются, подъ самую крышу, землю на толщину отъ 7—10 ф. Сообщение съ

ними устраивается чрезъ потерны и открытые спуски, а иногда оно производится прямо по дну рва.

У. Приспособленіе мѣстныхъ предметовъ къ оборонѣ.

а) **Рытвины, межевые рвы и канавы**, глуб. не болѣе 4½ ф., идущіе по направленію расположенія войскъ на позиціи, представляютъ, безъ всякаго измѣненія ихъ профили или только обрывая ихъ круче со внутр. стороны, хорошія прикрытія стрѣлкамъ; но при большей глубинѣ въ нихъ устраиваются банкеты, при меньшей—они углубляются съ насыпкою бруствера къ сторонѣ непріятеля.

б) **Насыпныя дороги и плотины** тоже представляютъ войскамъ готовыя закрытія, изъ за коихъ можетъ производиться, не только ружейный, но иногда и пушечный огонь; въ противномъ случаѣ въ нихъ устраиваются траншеи или внутренняя часть ихъ срѣзывается на глубину 4½—7 ф., а поверхность—скатомъ къ сторонѣ непріятеля.

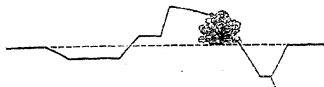

ихъ дѣйствительность. Изгороди эти усиливаются присыпкою къ нимъ земли изъ траншеи, вырываеваемой позади ихъ, или изъ рва спереди.

в) **Живыя изгороди** сами по себѣ не обезпечиваютъ стоящихъ за ними людей отъ выстрѣловъ, но уменьшаютъ

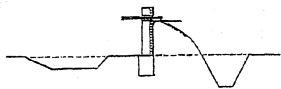

г) Въ **деревянныхъ заборахъ** продѣлываются бойницы, на высотѣ 4½ до 6 ф. отъ поверхности земли, съ выемкою траншеи позади или съ присыпкою банкета.

При возвышеніи бойницъ менѣе 6 ф. надъ землю—снаружи

забора вырывается ровъ, а вынимаемая изъ него земля присыпается къ забору подъ самыя бойницы.

д) **Каменные стѣны**, толщ. отъ $1\frac{1}{2}$ до 2 ф., изъ какого бы камня онѣ ни были сложены, представляютъ полную защиту отъ руж. и карт. выстрѣловъ, но отъ продолжительнаго огня изъ полевыхъ ор. только тогда, когда имѣютъ толщину: кирпичная—4 ф., изъ булыжнаго камня—не менѣе 3 ф., изъ песчаника—2 ф. Для приспособленія къ руж. оборонѣ такой каменной стѣны, которая не будетъ под-

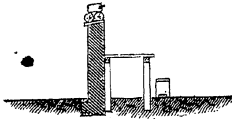

вергаться арт-имъ выстрѣламъ, за нею вырывается траншея или устраивается банкетъ земляной или деревянный, смотря потому, будетъ ли стѣна менѣе $4\frac{1}{3}$ ф. или болѣе. Въ высокихъ кирпичныхъ стѣнахъ (не толще 2 ф.) можно пробивать одиночныя или двойныя (для 2-хъ стрѣлковъ) бойницы въ 1 и 2 яруса,

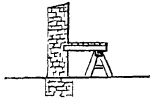

въ разстояніи 3—5 ф. одна отъ другой, или для втораго яруса огня (поверхъ стѣны) устраивать деревянный банкетъ. Нижній ярусъ бойницъ устраивается не менѣе 6 ф. надъ поверхностью земли; въ противномъ случаѣ предъ стѣною вырывается ровъ. Наружная ширина одиночной бойницы 3 ф., внутренняя — больше; высота 9 д. Длина двойныхъ бойницъ— $2\frac{1}{2}$ ф., высот.—4 д. При толщинѣ кирпичной стѣны въ $1\frac{1}{2}$ ф., 1 челов. можетъ

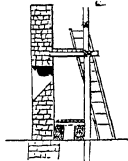

пробить вертикальную бойницу въ 1 часъ времени. Высокія каменные стѣны, подверженныя арт-му огню, прикрываются присыпаемою къ нимъ землею, а низкія и къ тому еще тонкія—усиливаются такими же насыпями со внутренней стороны; толщ. тѣхъ и другихъ—3 до 6 ф., смотря по роду камня, изъ котораго сложенъ стѣна. Для дѣйствія изъ за стѣны арт-имъ огнемъ, къ ней присыпаются барбареты; въ кирпичныхъ стѣнахъ

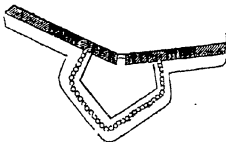

можно пробивать и амбразуры съ внутреннимъ отверстіемъ въ 18 д. въ квадратѣ. Безполезныя для обороны проѣзды заграждаются на глухо повозками или срубамн наполненными землею; въ нѣкоторыхъ случаяхъ предъ ними, равно какъ и на углахъ стѣнъ, устраиваются тамбуры для фланговой обороны.

е) Строенія приводятся въ оборонительное положеніе съ цѣлю служить отдѣльными самостоятельными пунктами или редюитами въ другихъ укр-яхъ. Степень сопротивленія, представляемаго строеніемъ, зависитъ преимущественно отъ прочности его стѣнъ и рода оружія, которое можетъ быть употреб-

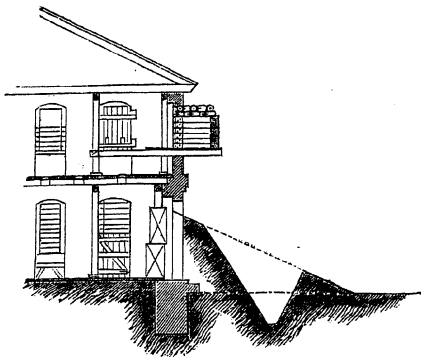

лено атакующимъ (арт-ію полевую, горную или только руж. огонь); а потому прочные каменные дома, крытые желѣзомъ или черепицею, лучше деревянныя, особенно крытыхъ соломою или деревомъ. Въ строеніи, приводимомъ въ оборони-

тельное положеніе: 1) всѣ лишнія наружныя двери, равно какъ и окна подвальныхъ этажей, неудобные по ихъ положенію для обороны, задѣлываются на глухо, оставляя бойницы только тамъ, гдѣ это нужно; 2) предъ дверями, необходимыми для сообщенія, устраиваются тамбуры; 3) окна жилыхъ этажей забираются досками или брусьями съ прорѣзкою въ нихъ бойницъ и съ устройствомъ при нихъ банкетовъ изъ досокъ; въ нижнихъ этажахъ бойницы должны быть не ниже 7 ф. надъ мѣстнымъ горизонтомъ, въ верхнихъ—на высотѣ $4\frac{1}{3}$ ф. надъ поломъ; 4) въ большихъ простѣнкахъ между окнами пробиваются бойницы; 5) лишнія крыльцы и лѣстницы разбираются; 6) выступающія части строенія приспособляются для фланговой обороны, а если таковыхъ не имѣется, то она доставляется изъ смежныхъ строеній, или изъ тамбуровъ и блокгаузовъ, располагаемыхъ для того на углахъ приспособляемаго къ оборонѣ строенія; для сообщенія съ ними, въ стѣнахъ строенія пробиваются двери; 7) вокругъ всего строенія, или только передъ входными дверями въ него, вырывается ровъ, а иногда насыпается гласисъ; 8) балконы, особенно надъ наружными дверями и воротами, приспособляются для навѣсной обороны, если же балконовъ нѣтъ, то они устраиваются съ помощію балокъ, выпускаемыхъ чрезъ окна, причемъ задніе концы балокъ скрѣпляются съ половыми балками, а передніе—подпираются подстрѣлинами и покрываются досками; наружныя стѣнки та-

нихъ балокъ дѣлаются изъ толстыхъ досокъ или земляныхъ мѣшковъ; 9) крыши, особенно деревянные, снимаются; потолки покрываются фашинами и слоемъ земли или навозомъ футовъ въ 3 толщ.; причемъ потолочныя балки, имѣющія болѣе 2 саж. провѣсу, подпираются стойками; 10) для внутренней обороны, въ поперечныхъ стѣнахъ комнатъ и въ дверяхъ, а иногда и въ потолкахъ надъ ними, пробиваются бойницы; 11) часть строенія обращается въ редюитъ; 12) для храненія пороха и жизненныхъ припасовъ отдѣляются части строенія болѣе безопасныя отъ выстрѣловъ и пожара; 13) въ разныхъ частяхъ строенія становятся чаны съ водою и приготовляются швабры для тушенія пожаровъ.

Вообще можно считать, что для обороны зданія нужно по 1 человѣку: въ нижнихъ этажахъ—на каждые 4 ф. длины ихъ стѣнъ, а во 2 и 3-мъ—на каждые 6 и до 8 ф., и въ резервъ—до $\frac{1}{2}$ всего такимъ образомъ опредѣленнаго числа людей.

Если строеніе обнесено каменною оградой, то оно приводится въ оборонительное положеніе, а самое строеніе обращается въ редюитъ.

VI. Примѣненіе укр-ій къ мѣстности.

а) Видоизмѣненіе профили полевыхъ укр-ій отъ свойства грунта. *На мѣстности низкой*, при небольшой глубинѣ грунтовыхъ водъ, рвы полевыхъ укр-ій дѣлаются рѣдко глубже 2 ф. ниже горизонта грунтовыхъ водъ, но за то имъ дается большая ширина. *На скалистомъ грунтѣ*—недостатокъ земли на мѣстѣ возведенія бр-ра пополняется припосною, иногда же онъ возводится изъ земляныхъ мѣшковъ или изъ фашинокъ, которыя складываются крестообразно и засыпаются, какъ сверху, такъ и спереди, землею, футовъ на 3—5, или наконецъ—изъ туровъ, наполняемыхъ припосною землею. *На болотистомъ грунтѣ* весь бр-ръ и все основаніе подъ него возводятся изъ фашинокъ, которыя кладутся крестообразно; число фашинныхъ рядовъ въ основаніи и его ширина зависятъ отъ свойства болота. *При сыпучемъ грунтѣ* всѣ отлогости выводятся съ большими заложеніями и съ одеждами, а к.-эск-памъ дается заложеніе равное высотѣ; дву рва—отъ 6 до 7 ф. ширины.

б) Расположеніе укр-ій на высотахъ. Располагая укр-ія на высотахъ, надо имѣть въ виду, что отлогости послѣднихъ могутъ быть обстрѣливаемы фронтальнымъ пушечнымъ огнемъ, когда скаты ихъ не круче 7—8°; для болѣе склонительной стрѣльбы, надобно поднимать хоботъ лафета. Склоненіе руж. выстрѣловъ можетъ простираться до 45°, но съ 15° прицѣливаніе становится затруднительнымъ и дѣйствительность выстрѣловъ значительно уменьшается. Поэтому, располагая

укр-ія на высотѣ и имѣя въ виду доставить покатостямъ ея настильную фронтальную оборону, слѣдуетъ линію огня (а)

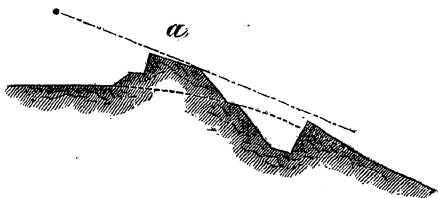

располагать по возможности ближе къ окраинѣ высоты, не ломая ее однако на слишкомъ малыхъ части. Высота бр-ра въ этомъ случаѣ можетъ быть менѣе нормальной; при расположеніи же укр-ія на самой покатости (б), высота бр-ра увели-

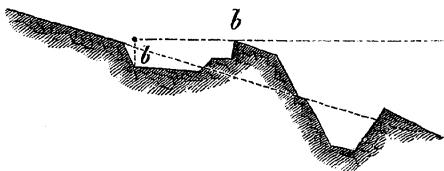

чивается сообразно величинѣ того пространства, которое онъ долженъ прикрывать. На высотахъ трудно-восходимыхъ (въ 30° или болѣе), отлогости которыхъ не могутъ быть обстрѣливаемы настильно фронтальнымъ огнемъ съ вершинъ, укр-ія должно относить отъ края высотъ на руж. выстрѣлъ, и не менѣе, какъ на половину его дальности; самыя же отлогости обрываются круто, фут. на 7 высоты, и вмѣстѣ съ тѣмъ имъ дается фланговая оборона изъ другихъ укр-ій, расположенныхъ на нижнихъ уступахъ той же высоты, или на смежныхъ съ нею. На высотахъ вовсе неприступныхъ (въ 45° и болѣе) укр-ія могутъ состоять: изъ траншей съ бр-ромъ въ видѣ гласиса, или изъ палисадовъ и засѣкъ, а въ мѣстахъ не подверженныхъ арт-му огню—изъ каменныхъ и лѣсныхъ заваловъ. Во всякомъ случаѣ укр-ія располагаются такъ, чтобы обстрѣливать всѣ доступы къ нимъ фронтальнымъ и перекрестнымъ огнемъ.

в) Расположеніе укр-ія вблизи высотъ. При расположеніи укр-ій въ разстояніи не болѣе 2000 шаг. отъ незначительныхъ высотъ и 5000 шаг. отъ болѣе высокихъ, которыя могутъ быть заняты непр-лемъ, бр-ръ укр-ій долженъ быть

такъ расположенъ, чтобы онъ не подвергался ни амфиладнымъ, ни тыльнымъ выстрѣламъ, и прикрывалъ внутренность укр-ія

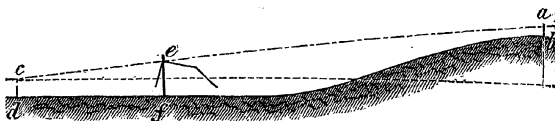

отъ наклонныхъ. Для сего гребню бр-ра дается направленіе по возможности болѣе параллельное командующимъ высотамъ, продолженіе коего проходило бы мимо командующихъ высотъ, причемъ высота бр-ра подводится подъ плоскость дефилады (*ae*), проходящую на 6 ф. надъ горжею укр-ія (*cd*) или предѣльную линію дефилируемаго пространства, и на 5 ф. выше командующихъ высотъ (*ab*).

Для дефилированія открытаго съ горжи укр-ія выставляются колья: 1) въ 5 ф. высоту (*b*)—на командующей высотѣ, съ которой внутренность укр-ія можетъ быть обстрѣливаема;

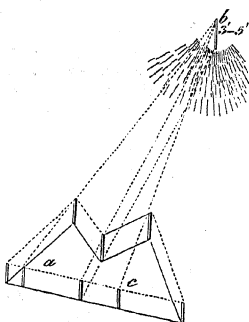

2) въ 6 ф. (*a, c*)—въ горжѣ укр-ія, и 3) болѣе длинныя—во всѣхъ исходящихъ и входящихъ углахъ, а также на тѣхъ фасахъ, которые должны прикрывать другія части того же укр-ія отъ тыльнаго огня. Высота колеьевъ во входящихъ и исходящихъ углахъ опредѣляется пересѣченіемъ луча зрѣнія, направленаго съ вершинъ (*a, c*) горжевыхъ колеьевъ на вершину кола (*b*), стоящаго на высотѣ. При значительномъ командованіи высотъ и больш-

шой обширности укр-ія, внутренность и всѣ линіи его не могутъ быть прикрыты однимъ бр-ромъ: тогда всѣ части укр-ія дефилируются по частямъ, съ помощію траверзовъ, положеніе, длина и высота которыхъ опредѣляются направленіемъ различныхъ плоскостей дефилады и тыльных выстрѣловъ; но такъ какъ на устройство подобныхъ укр-ій требуется значительное время, то, при поспѣшной постройкѣ укр-ій, бр-рамъ ихъ дается такая высота, чтобы они прикрывали только тѣ пространства, которыя будутъ заняты войсками, т. е.: за банкетомъ—полосу земли шириною отъ 1 до 2 с., мѣста—вазначаемыя для резервовъ,

и главные сообщенія, которыя въ подобныхъ случаяхъ могутъ состоять изъ ломанныхъ траншей.

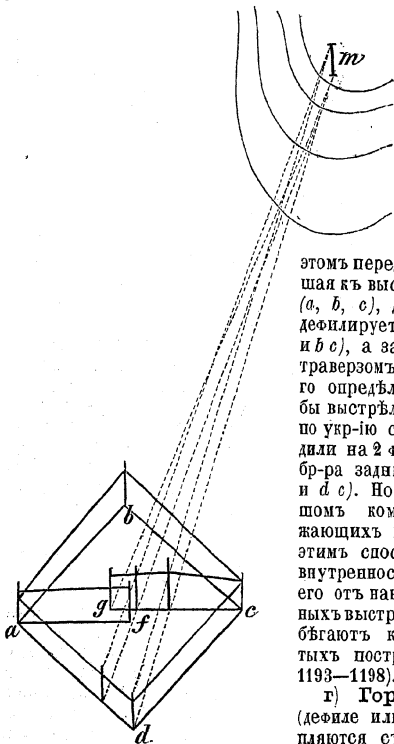

Сомкнутыя укр-ія дефилируются только съ помощію траверзовъ, какое бы положеніе ни давать ихъ фасамъ относительно командующихъ высотъ; при

этомъ передняя, или ближайшая къ высотѣ, часть укр-ія (a, b, c), до траверза (a c) дефилируется бр-рами (a b и b c), а задняя (a, d, c) — траверзомъ, высота котораго опредѣляется такъ, чтобы выстрѣлы направленные по укр-ію съ высоты проходили на 2 ф. надъ гребнемъ бр-ра заднихъ фасовъ (a d и d c). Но когда при большомъ командованіи окружающихъ высотъ нельзя и этимъ способомъ прикрыть внутренность укр-ія и фасы его отъ наклонныхъ и тыльных выстрѣловъ, тогда прибѣгаютъ къ помощи крытыхъ построекъ (см. стр. 1193—1198).

г) Горныя тѣнины (дефиле или ущелья) укрѣпляются съ цѣлю обезпечить по нимъ движеніе своихъ

войскъ или чтобы воспрепятствовать наступленію войскъ непр-ихъ. Въ 1-мъ случаѣ, укр-ія располагаются впереди тѣсинъ, но такъ, чтобы они не могли быть обойдены съ фланговъ и чтобы они способствовали постепенному отступленію войскъ; цѣль эта лучше всего достигается рядомъ отдѣльныхъ передовыхъ укр-ій, позади которыхъ устраивается одно центральное, предъ самымъ входомъ въ тѣснину. Во 2-мъ случаѣ (чтобы препятствовать непр-лю пройти чрезъ тѣснину), можно преграждать

ее (преимущественно въ самыхъ узкихъ и трудно проходимыхъ частяхъ) засѣлками, рвами и другими искусственными препятствіями. Эти преграды располагаются, по возможности, подъ перекрестнымъ артиллериѣ и ружейнымъ огнемъ укрѣпленій, устраиваемыхъ на боковыхъ уступахъ тѣснины. Если вдоль тѣснины течетъ рѣчка, то, запрудивъ ее, можно иногда затопить всю тѣспину; но при этомъ нужно, чтобы плотина была прикрыта укрѣпленіями, или, по крайней мѣрѣ, паходилась подъ огнемъ ихъ.

Для затрудненія непріятелю выхода изъ тѣснины, противу конца ея располагаются укрѣпленія на разстояніяхъ картечнаго или ружейнаго выстрѣловъ, такъ чтобы они огнемъ своимъ могли встрѣтить головы дебуширующихъ колоннъ.

д) **Лѣса.** Если лѣсъ рѣдокъ, то по опушкѣ его устраивается засѣлка исходными и входными углами, въ коихъ (но преимущественно въ послѣднихъ) располагаются полевые укрѣпленія, такъ чтобы они фланкировали засѣлки и обстрѣливали перекрестнымъ огнемъ всѣ подступы къ лѣсу. Мѣстность впереди укрѣпленій очищается на руж. выстрѣлъ отъ деревьевъ, которыя срубаются на высотѣ 2 или 2½ ф. Для сообщенія между укрѣпленіями, позади засѣлокъ устраиваются дороги, а для выхода впередъ—въ самыхъ засѣлкахъ оставляются широкіе проходы, которые, когда представится надобность, заваливаются заранѣе приготовленными на этотъ случай срубленными деревьями. Густые, непроходимые лѣса можно оборонять и не устраивая засѣлокъ, съ помощію однихъ только укрѣпленій, расположенныхъ предъ исходящими и входящими частями опушки лѣса, преимущественно на дорогахъ въ него. Дороги, не нужныя для движенія своихъ войскъ, заграждаются срубленными деревьями, а на прочихъ—приготавливаются деревья для ихъ загражденія, когда наступитъ надобность. Въ самомъ лѣсу можетъ быть устроена вторая линія обороны изъ укрѣпленій, расположенныхъ на большихъ полянахъ, шир. которыхъ простирается на ружейный выстрѣлъ. Укрѣпленія эти должны обстрѣливать выходящія на поляну дороги и опушку ея.



Они устраиваются или изъ земли, или изъ срубленныхъ деревьевъ,

комли которыхъ прикрываются землею изъ вырываемой позади траншеи; отъ обходовъ же по лѣсу они обезпечиваются прокладываемыми по лѣсу засѣлками.

е) **Переправы.** Для затрудненія непріятелю переправы чрезъ рѣчку, по этому берегу ея, противу тѣхъ мѣстъ, которыя представляютъ болѣе удобствъ для переправы открытою силою или для наводки мостовъ (см. стр. 775), располагаются отдѣльные б-реи и другія укрѣпленія; для обезпеченія же переправы своихъ войскъ, укрѣпленія располагаются, какъ на этомъ, такъ и на непрі-

льскомъ берегахъ рѣки. Предмостныя укр-ія, устраиваемыя въ головѣ самыхъ мостовъ, должны имѣть: 1) самостоятельную оборону и быть обезпеченными отъ обхода съ фланговъ, для чего послѣднія примыкаются къ берегу рѣки и фланкируются сильными б-реями, расположенными на этой сторонѣ рѣки или на островахъ ея; 2) внутреннее пространство, достаточное не только для лагернаго расположенія отрядовъ, назначаемыхъ для ихъ обороны, но и для свободнаго прохода войскъ, двигающихся по мостамъ; 3) въ головѣ каждаго моста—редюитъ; 4) широкіе (не менѣе 10 шаг.) проходы, удобные для движенія всѣхъ родовъ войскъ, но вмѣстѣ съ тѣмъ безопасные отъ нечаяннаго нападенія. Условіямъ этимъ удовлетворяютъ всѣ роды открытыхъ укр-ій, но величина и сила ихъ соразмѣряются со степенью опасности, которой подвергаются мосты. Если предъ мостомъ находится селеніе или группа отдѣльныхъ строеній, то они могутъ быть обращаемы въ предмостныя укр-ія. Для обезпеченія моста отъ нечаянныхъ нападеній не большими силами безъ арт-ии и притомъ съ одной стороны, на ней устраивается небольшое укр-іе, въ видѣ редана или люнета, а на большое число войскъ—горнверкъ, кронверкъ или 2—3 сомкнутыхъ укр-ій, соединенныхъ куртнами съ широкими проходами. Для прикрытія моста съ обонхъ береговъ, такого же рода укр-ія располагаются на каждомъ изъ нихъ. Предмостныя укр-ія, лежація вблизи командующихъ высотъ, должны быть дефилированы отъ нихъ, но если это невозможно, тогда самыя высоты занимаются отдѣльными укр-ями.

Редюиты предмостныхъ укр-ій устраиваются: изъ земляныхъ брустверовъ, оборонительнаго палисада или блокгаузовъ. Тамъ, гдѣ мостовое укрѣпленіе должно обезпечивать отступленіе или наступленіе большихъ массъ войскъ, оно устраивается въ видѣ одиночной или двойной линіи отдѣльныхъ укр-ій, съ однимъ и нѣсколькими укр-ями въ головѣ самыхъ мостовъ. Отдѣльныя укр-ія передовой линіи располагаются такъ, чтобы они, обезпечивая мосты отъ разрушенія ихъ арт-ми выстрѣлами, охватывали пространство, необходимое для расположенія отступающихъ войскъ, и способствовали ихъ постепенному отступленію или наступленію, а для сего они должны находиться не менѣе, какъ въ 1500 шаг. отъ головнаго—если мостъ каменный или желѣзный, и шаг. въ 2500—если мостъ на судахъ или понтонный.—Величина и устройство каждаго отдѣльнаго укр-ія сообразуются съ важностію занимаемаго имъ пункта и степенью поддержки, которую онъ можетъ получать отъ смежныхъ съ нимъ упр-ій (во всякомъ случаѣ укр-ія возводятся не менѣе, какъ на 400—600 чел.) и вооружается такимъ числомъ ор., которое могло бы доставлять, вмѣстѣ со смежными укр-ями, хорошую фронтальную оборону на всѣ ведущіе къ нему пути и обстрѣливать интервалы не менѣе какъ 2—4 ор. Разстоя-

ніе между укр-ями—не болѣе 2500 шаг., въ противномъ случаѣ между ними устраиваются промежуточные, составляющія вторую линію. Круглымъ числомъ можно считать, что для пассивной обороны наружной линіи укр-ій нужно на каждые 1000 шаг. ея длины по 8 ор. и 300 чел. пѣхоты, не принимая въ этотъ расчетъ резерва.

Сила и расположеніе укр-ій, устраиваемыхъ по сю сторону моста, опредѣляются мѣстными условіями, но во всякомъ случаѣ они могутъ быть слабѣе лежащихъ на непр-льскомъ берегу.

ж) Селенія и города удобны для обороны, когда: 1) лежатъ на возвышенностяхъ, командующихъ окружающею мѣстностію; 2) состоятъ изъ прочныхъ каменныхъ строеній, крытыхъ желѣзомъ или черепицею, и притомъ не разбросанныхъ или разстянутыхъ на большое пространство, но образующихъ сосредоточенную группу; 3) когда они окружены густыми изгородами, каменными стѣнами, глубокими рвами или такого рода мѣстностію, которая легко можетъ быть сдѣлана недоступною искусственными преградами, и наконецъ 4) когда они вполне обезпечены водою. Смотря по цѣли, съ которою войска должны занимать селеніе или городъ, они укрѣпляются или только съ одной стороны, или со всѣхъ. Имѣя въ виду только остановить наступленіе непріятеля, должно привести въ болѣе или менѣе сильное оборонительное положеніе, лежащія по обращеннымъ къ нему окраинамъ города или селенія, дома, изгороди и заборы, давал имъ и впереди лежащей мѣстности фланговую оборону изъ нѣкоторыхъ наиболѣе выдающихся строеній или земляныхъ укр-ій, коими прикрываются и вѣзды въ главные улицы. На пути отступленія устраиваются редюнты, преимущественно въ такихъ мѣстахъ, откуда они могутъ обстрѣливать главные улицы, и гдѣ ихъ непріятель не можетъ обойти; для чего въ улицахъ, ведущихъ въ тылъ, возводятся баррикады и приводятся въ оборонительное положеніе дома, а гдѣ нужно—для движенія войскъ открываются новыя проѣзды. вмѣстѣ съ тѣмъ принимаются мѣры противу пожаровъ и вся впереди лежащая мѣстность на руж. выстрѣлъ очищается отъ тѣхъ предметовъ, которые могутъ укрывать непріятеля, оставляя однако тѣ изъ нихъ, которые могутъ способствовать оборонѣ.

Если городъ или селеніе занимаютъ для того, чтобы въ нихъ устроить склады военныхъ запасовъ или госпитали, и если они могутъ быть атакованы съ разныхъ сторонъ, тогда, кромѣ вышесказанныхъ мѣръ, впереди ихъ располагаются отдѣльныя укр-ія, въ разстояніи не менѣе 2000—3000 шаг. отъ тѣхъ мѣстъ, которыя должны быть обезпечены отъ огня непр-льской арт-іи.

з) Укрѣпленіе боевой позиціи. Чтобы усилить естественныя выгоды избранной позиціи (см. стр. 733) и устранить нѣкоторые ея недостатки, укрѣпляютъ, прежде всего, ключъ ея,

фланги, подверженные обходу, и другія слабѣйшія части; для чего: 1) располагаютъ б-реи и другаго рода укр-ія болѣе или менѣе сильной профили; 2) приводятъ въ оборонительное положеніе (стр. 1199) деревни, рощи и другіе мѣстные предметы; 3) преграждаютъ доступы къ фронту позиціи искусственными препятствіями, не лишая однако себя возможности перейти въ наступленіе; 4) за первую линію укр-ій устраиваютъ вторую и если возможно, то и аррьергардную, на случай отступленія; наконецъ, 5) устраиваютъ между всѣми частями, а также въ тылу позиціи, пути, удобные для быстрого передвиженія войскъ.

и) Прикрытіе лагеря. Независимо отъ боевой позиціи, избираемой позади или впереди лагернаго расположенія войскъ и укрѣпляемой, какъ сказано выше, оно прикрывается отдѣльными укр-ями (открытыми и сомкнутыми), которые располагаются только для обезпеченія передовыхъ войскъ отъ нечаянныхъ нападений и тревогъ.

і) Защита морскаго берега. Для быстрого обезпеченія морскаго побережья, а также для обороны фарватеровъ, рейдовъ, бухтъ, гаваней и пунктовъ, на которыхъ непріятель можетъ дѣлать десанты, возводятся земляныя б-реи и форты, которые вооружаются ор-ми крѣпостной и морской арт-іи. Всѣ вообще приморскія б-реи, которыя дѣлаются открытыми и блиндированными, располагаются отъ 40 до 50 ф. надъ поверхностію воды. Каждая изъ нихъ образуется изъ землянаго бр-ра со рвомъ впереди, или безъ онаго—когда она недоступна. Въ большей частислучаевъ приморскія б-реи устраиваются для стрѣльбы чрезъ крону бр-ра, а потому высота его сообразуется съ калибромъ орудій, коими предполагается вооружить б-рею, и образомъ ихъ установки; иногда б-реи дѣлаются съ валгангомъ, но чаще безъ онаго; б-реи съ амбразурами возводятся тамъ только, гдѣ кругъ дѣйствій ихъ ограниченъ. Толщ. бр-ра и разстояніе между ор-ми—не менѣе 4 саж., а если между ними должны быть траверзы, то на каждое изъ нихъ нужно считать не менѣе 6 саж. Толщ. траверзовъ—до $4\frac{1}{2}$ саж., выс.—на 4 ф. выше гребня бр-ра; въ нихъ же располагаются небольшіе погребки для зарядовъ и снарядовъ, а также для закрытыхъ помѣщеній оруд-ой прислуги. Большіе пороховые погреба устраиваются въ мѣстахъ наиболѣе безопасныхъ отъ выстрѣловъ съ непр-хъ судовъ всторонѣ отъ б-рей или позади ихъ, не ближе 50 саж.

Блиндажи—изъ 13 до 18 д. балокъ, покрываемыхъ двумя рядами фашинь и слоємъ земли не менѣе 6 ф. толщ., устраиваются, большею частію, только на б-реяхъ съ амбразурами.

Горжи всѣхъ вообще приморскихъ б-рей смыкаются земляными бр-рами или оборонительными палисадными стѣнками.

Для возможности своевременно поддерживать войсками приморскія б-реи, онѣ связываются между собою телеграфами и до-

рогами, удобными для быстрыхъ и закрытыхъ съ моря передвиженій войскъ.

Маяки и вѣхи, обозначающія подводныя бапки и фарватеры, снимаются или же переставляются на другія мѣста ¹⁾.

1) О величинѣ военныхъ судовъ, т. е. судовъ, имѣющихъ военный флагъ, можно судить издали по слѣдующимъ даннымъ:

Винтовые и парусныя военныя суда.	Число мачтъ.	Число орудій.	Число батарей.	Число наружн. бѣлыхъ полосъ.	Углубленіе въ водѣ.	Величина командъ.
Корабли 3 дечные.	3	Отъ: до: - 100 - 130	3закр. и 1от.	3	Отъ: до: 23 - 30 ф.	Отъ: до: 800 - 1200 ч.
Корабли 2 деч. . . .	3	- 60 - 100	2 — 1 —	2	22 - 28 -	600 - 900 -
Фрегаты.		- 30 - 70	1 — 1 —	1 (а)	20 - 26 -	300 - 700 -
Корветы.	3	- 10 - 30	»	1	14 - 18 -	120 - 350 -
Клипера.	3	- 4 - 8	»	»	13 - 16 -	73 - 150 -
Бриги.	2	- 10 - 20	»	1	13 - 17 -	80 - 150 -
Шкуны.	2	- 6 - 16	»	»	12 - 17 -	60 - 100 -
Капонирскія лодк.	2 или 3	2 или 3	»	»	4 - 8 -	50 - 70 -
Бомбарды.	1 или 2	1 или 2 мор.	»	»	3 - 10 -	20 - 40 -

а) Иногда закрашивается.

Пароходы (съ колесами по бокамъ и съ 2 или 3 мачтамп) имѣютъ орудія на двухъ б-реяхъ или на одной только верхней, смотря по числу и калибру ор., и сидятъ въ водѣ отъ 10 до 18 ф.

Кромѣ показанныхъ судовъ, во всѣхъ военныхъ флотахъ имѣются еще и слѣдующія суда:

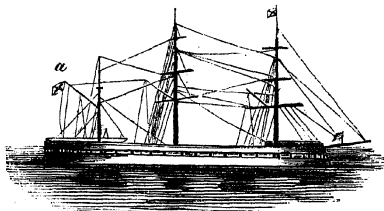

Броненосныя фрегаты, б-рег и корветы—суда 3-хъ мачтовыя, обитыя снаружи желѣзною бронею, толщ. 4—8 дюйм. Они воору-жаются преимуще-ственно наръзными ор. 8, 9 и даже 11 дюйм. калибровъ, поставленными въ обѣихъ б-ряхъ или на одной только

верхней. Въ нѣкоторыхъ изъ этихъ судовъ подводная носовая часть дѣлается выдающеюся впередъ съ заостреннымъ желѣзнымъ *широномъ*, или *тараномъ*, который служитъ для разрушенія и потопленія непр-ихъ судовъ ударомъ въ нихъ. Углубленіе въ водѣ этихъ броненосцевъ, смотря по ихъ величинѣ, бываетъ различно и доходитъ до 30 ф.

VII. Атака и оборона полевыхъ укр-ій.

а) **Атака** полевыхъ укр-ій производится *открытою силою* и *начальнымъ нападеніемъ*; во всякомъ случаѣ, предваритель-но нужно собрать свѣдѣнія о положеніи укр-ія и средствахъ его обороны, а если возможно, то и сдѣлать рекогносцировку для бо-лѣе точнаго опредѣленія положенія укр-ій, ихъ величины, про-фили, силы обороны различныхъ частей, а также состоянія ве-

Мониторы—суда, возвышающіяся надъ водою не болѣе 3 ф., съ на-ружною по бокамъ ихъ броней. По небольшому превышенію ихъ надъ водою,

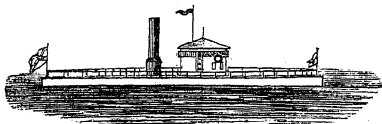

они походятъ из-дали на большіе плоты. На верх-ней ихъ палубѣ, находятся 1 или 2 круглыя, вра-щающіяся башни, съ 1 или 2 ор. въ каждой, преимуще-ственно 9 дюйм.

стальныхъ парѣзныхъ или 15 дюйм. чугуновыхъ гладкостѣнныхъ.

Къ этому типу судовъ можно еще причислить: большіе 2-хъ и 3-хъ башен-ные фрегаты, вооружаемые болѣе сильною арт-ією, а также имѣющіяся въ одномъ только нашемъ флотѣ *поповки*, или круглыя мониторы.

На всѣхъ вообще показанныхъ судахъ находятся гребныя и паровыя шлюпки, какъ для спасенія командъ, такъ и для сообщенія съ берегомъ и для своза десанта. Въ послѣднемъ случаѣ онѣ вооружаются 4 и 8 фун. парѣзными ор. на горныхъ лафетахъ.

Бѣлый флагъ на шлюпкѣ или на суднѣ означаетъ присутствіе на нихъ парламентаря. Шлюпки, идущія впереди своихъ судовъ, есть признакъ, что они дѣлаютъ измѣренія глубины; шлюпки, идущія рядомъ и подъ прикры-тіемъ военного судна, имѣютъ или десантъ, или также измѣряютъ глубину. На военныхъ судахъ открытіе пушечныхъ ставень и спускъ рангаута, т. е. верхнихъ частей мачтъ, служить иногда признакомъ приготовления судна къ бою.

Национальность, какъ военныхъ, такъ и купеческихъ судовъ, опредѣляется ихъ флагами, которые поднимаются: на военныхъ—на кормѣ (а), а на купеческихъ—или на кормѣ, или на одной изъ мачтъ; на военныхъ же судахъ, флагъ, за исключеніемъ кормоваго, поднятый еще на одной изъ мачтъ, озна-чаетъ присутствіе на нихъ адмирала. Флаги нѣкоторыхъ государствъ показа-ны на чертежѣ.

Россійскіе: а) *Императорскій штандартъ*, поднятый одинъ на кораблѣ на большой мачтѣ, или на флагштоктѣ на носу шлюпки, означаетъ присутствіе на нихъ Государя Императора, и тогда со всѣхъ находящихся въ виду судовъ и съ крѣпостныхъ верковъ производится салютъ по уставу. б) *Военный*—поднимается на всѣхъ военныхъ судахъ. в) *Кейзеръ-флагъ*—поднятый на судахъ тамъ же, гдѣ подымается и штандартъ, означаетъ присутствіе генералъ-адми-рала не Импер. Дома. Флагъ сей постоянно подымается на флагштоктѣ (на носу) всѣхъ военныхъ судовъ, а также во всѣхъ крѣпостяхъ, какъ знакъ военнаго ихъ достоинства, а потому онъ называется въ этихъ случаяхъ *гюйсомъ*. г) *Национальный русскій*—поднимается на всѣхъ нашихъ купеческихъ судахъ.

дущихъ къ нимъ путей и свойствъ впереди-лежащей мѣстности. По собраннѣмъ такимъ образомъ даннымъ опредѣляются средства, которыя необходимы и должны быть заранее приготовлены для атаки, и затѣмъ составляется диспозиція.

Атака укр-ія открытою силою, или штурмомъ, направляется на слабѣйшіе пункты укр-ія, если возможно, съ разныхъ сторонъ одновременно, даже съ тылу. Она начинается отгѣсненіемъ непріятельской сторожевой цѣпи и огнемъ арт-ін, которая располагается въ мѣстахъ болѣе закрытыхъ отъ огня укр-ія, вѣ руж. выстрѣла его. Число ор-ій для атаки должно быть въ 3—4 раза больше числа ор., находящихся въ укр-іи. Они направляютъ огонь свой сначала по ор-ямъ укр-ій, а затѣмъ— по гарнизону и резервамъ его. Въ это время, при арт-ін находятся только ея прикрытія, а прочія войска держатся вдали, въ возможно лучше скрытыхъ мѣстахъ. По ослабленіи огня арт-ін укр-ія, подходят колонны, назначенныя для штурма, предшествуемыя густою цѣпью стрѣлковъ и рабочими командами (изъ саперъ и охотниковъ), которыя должны проложить путь чрезъ всѣ находящіяся впереди преграды, для чего снабжаются необходимыми на то инструментами и матеріалами (см. стр. 1213). Стрѣлки, подойдя къ к.-эскарпу укр-ія, ложатся на землю и производятъ учащенную стрѣльбу по людямъ, выказывающимся изъ за бр-ра, а рабочія команды разчищаютъ путь, шаговъ въ 25 шир., для штурмующихъ к-нѣ.—Когда это сдѣлано, тогда штурмовыя к-ны, безъ выстрѣла, быстро идутъ на укр-іе, спускаются въ ровъ его и въ то время, когда одна часть ихъ взбирается на бр-ръ (съ помощію своихъ ружей и лѣстницъ, приставленныхъ рабочими), другая—обращается противъ построекъ фланкирующихъ ровъ, третья—на выходы и въ тылъ укр-ія. Если ровъ глубокъ, то его, на сколько можно, заваливаютъ фашинами и связками хворосту. На случай отраженія приступа и перехода непр-ля въ наступленіе, кав-ія держится на флангахъ штурмующихъ к-нѣ, а войска 2-й линіи подвигаются къ самому к.-эск-пу. Встрѣтивъ внутри укр-ія упорное сопротивленіе, атакуютъ въ штыки, но если непріятель быстро очищаетъ укр-іе и есть поводъ ожидать въ немъ минъ, то ворвавшіяся въ него войска отступаютъ на берму, оставивъ въ укр-іи однихъ саперовъ, которые должны прервать минные огнеприводы. Если внутри укр-ія есть редюитъ, то въ него врываются вмѣстѣ съ отступающимъ непріателемъ, но если это не удастся, то сначала по внутренности редюита открываютъ ружейную стрѣльбу съ гребня занятаго бр-ра, а потомъ штурмуютъ вышеописаннымъ порядкомъ.—Ожидая перехода непріятеля въ наступленіе, резервы должны находиться вблизи, по сторонамъ укр-ія. Войска, ворвавшіяся въ укр-іе, немедленно заклепываютъ захваченныя ими орудія, разоряютъ пороховые погребки, занимаютъ горжевыя загражденія и устраиваютъ для себя свободные проходы въ укр-іе.

Нечаянное нападеніе на укр-іе, безъ предварительной подготовки ея арт-мъ огнемъ, можетъ быть предпринимаемо только въ рѣдкихъ случаяхъ (см. отд. VIII, стр. 810).

б) Уничтоженіе искусственныхъ препятствій. Большія волчьи ямы заваливаются мѣшками съ землею и связками соломы, или покрываются лѣстницами и жердями, сверху которыхъ настилаются плетни; чрезъ *малыя*—войска проходятъ прямо безъ всякой подготовки.—*Шахматныя колья* выдергиваются или заваливаются фашинами, земляными мѣшками и связками соломы.—*Бороны, штурмовыя доски и роатки*—разтаскиваются.—*Въ проволочныхъ стѣяхъ* колья выдергиваются или срубаются.—*Засѣки*, если онѣ не могутъ быть предварительно сожжены огнемъ арт-и, разтаскиваются рабочими, которые для сего сначала переходяхъ чрезъ нихъ съ помощію лѣстницъ и плетней и подрубаютъ связки деревьевъ и колья, удерживающія ихъ на мѣстѣ.—*Палисады и штурмфалы*—срубаются или спливаются, что однако требуетъ значительнаго времени, а потому ихъ лучше опрокидывать порохомъ или срѣзывать динамитомъ. Взрывомъ мѣшка со 48 ф. пороха, положеннаго у основанія палисады и прикрытаго 4 землян. мѣшками, опрокидывается ѣ палисадинъ.—20 палис., у земляной насыпи или у к.-эскарпа, опрокидываются одновременнымъ взрывомъ 2 мѣшкомъ съ порохомъ, въ 20—30 фунт., положенныхъ между палисад. и земляною отлогостію и покрытыхъ, каждый, 6—10 мѣшками съ землею. Для пролома палисадной стѣнки, толщ. 13 до 14 д., динамитомъ, нужно 2 фун. его въ патронахъ (бумажныхъ или жестяныхъ) или въ холщевомъ сосисѣ, на каждый погонный футъ пролома; патроны эти кладутъ у основанія палисады, а если оны съ банкетомъ, то—нѣсколько выше поверхности сего послѣдняго. Взрывомъ такого заряда осколки палисадинъ перебрасываются впередъ на 40 до 100 шаг., причемъ давленіе воздуха назадъ ощутительно на 20 до 30 шаг.; поэтому минеръ, сообщающій огонь заряду, долженъ отойти отъ взрываемыхъ имъ зарядовъ на 30 шаг., а слѣдующая за нимъ штурмовая к-на—находиться не ближе, какъ на 80 шаг. Для разрушенія штурмфала, заряды помѣщаютъ подъ нимъ, при выходѣ его изъ земли. Огонь сообщается зарядамъ фитилемъ Бикфорда, американскимъ огнепроводнымъ шнуромъ или палительною трубкою Трогуцля.—*Барьерныя ворота* разрушаются девятью 5 фун. пороховыми зарядами, повѣшенными на срединѣ ихъ ригилей.

Чрезъ *неглубокіе сухіе и водяныя рвы*—штурмующія войска переходятъ прямо, спускаясь въ нихъ, но *глубокіе*—заваливаются фашин., мѣшками съ землею, связками соломы, или чрезъ нихъ набрасываются легкіе мосты изъ брусьевъ, покрываемыхъ деревянными щитами или плетнями.

Фугасы стараются обойти или заставить взорвать ихъ преждевременно, произведя сначала ложную атаку, или, наконецъ,

прервать ихъ огнепроводы, посылая для сего въ ровъ укр-ія саперовъ.

Капониры зажигаются или очищаются отъ находящихся въ нихъ стрѣлковъ дымомъ костровъ, расположенныхъ подъ ихъ стѣнками. Узкій ровъ предъ головою капонира заваливаютъ или накидываютъ чрезъ него легкой мостъ. Бойницы капонира затыкаются ружьями или мѣшками съ землею.

в) Атака блокгауза или укрѣпленнаго зданія. Если ихъ нельзя разрушить и зажечь съ дальняго разстоянія арт-ми выстрѣлами, то рабочія команды, подъ прикрытіемъ стрѣлковъ, заставляютъ непр-ля очистить эти строенія тѣми же способами, какъ и капониры. Входъ въ строеніе открывается проломомъ дверей или стѣнъ взрывомъ пороховыхъ, но еще вѣрнѣе, динамитовыхъ зарядовъ. Занявъ крышу строенія, бросаютъ въ него, чрезъ люки, дымовыя трубы и проломы въ потолкахъ, зажигательные снаряды.

г) Оборона укр-ія. Гарнизонъ укр-ія раздѣляется на 3 части, смѣняемые чрезъ 6—8 час.: одна—назначается для содержанія к-ловъ, другая—для работъ и въ резервъ, а третья—оставляется на отдыхъ. Для обезпеченія укр-ія отъ нечаяннаго нападенія, высылаются разѣзды и пѣшіе патрули и выставляются внутренніе и внѣшніе к-лы: первые—у выходовъ и въ исходящихъ углахъ, вторые—впереди укр-ія, на главныхъ ведущихъ къ нему путяхъ, а ночью—и за горжею онаго; кромѣ того, на болѣе важныхъ пунктахъ располагаются секреты. На случай нападенія, к-ламъ и пикетамъ назначаются сборные пункты, откуда они отступаютъ въ укр-іе, и войскамъ указываются участки укр-ія, ввѣряемые ихъ оборонѣ, а также мѣста, на которыхъ будутъ находиться ихъ резервы. На ночь всѣ орудія, стоящія на барбетахъ и за амбразурами, заряжаются картечью. Съ появленіемъ непр-ля въ виду укр-ія, амбразуры маскируются, а орудія, стоящія на барбетахъ, свозятся съ оныхъ; передовая стрѣлковая цѣпь отступаетъ со своимъ резервомъ во внутренность укр-ія, въ коемъ войска занимаютъ назначенныя имъ мѣста, а резервы располагаются по возможности ближе къ бру или за траверсами въ той части укр-ія, которая болѣе подвержена атакѣ. Противу рекогносцирующихъ оф-ровъ открываютъ ружейную стрѣлбу лучшіе стрѣлки; затѣмъ выстрѣлы направляются преимущественно на прислугу орудій, становящихся на позиціи для дѣйствія по укр-ію; съ приближеніемъ непр-льскихъ стрѣлковъ на дѣйствительный руж. выстрѣлъ, открывается ружейная стрѣлба изъ всего укр-ія; арт-ія же орудія начинаютъ стрѣлбу только тогда, когда непр-льскія к-ны подойдутъ сажень на 1000. Если огонь арт-ии атакующаго наноситъ сильный вредъ арт-ии обороняющагося, то орудія снимаютъ съ барбетовъ, а стоящія за амбразурами—отвозятъ за бр-рь, и снова начинаютъ стрѣлбу когда непр-ль приблизится сажень на 500 (о выборѣ

снарядовъ см. стр. 1108 и слѣд.); по людямъ, уничтожающимъ искусственныя препятствія передъ укр-ми, стрѣляютъ картечью. Когда атакующій начнетъ спускаться въ ровъ, то фланкирующія его орудія стрѣляютъ картечью, а прочія—отвоятся назадъ. Въ это время пѣхота заграждаетъ амбразуры и входитъ на скатъ бр-ра для пораженія находящагося во рву непр-ля, а когда онъ начнетъ взбираться на бр-ръ, то отбиваетъ его штыками. Непр-льскія колоны, направляющіяся въ тылъ укр-ія, встрѣчаются стоящимъ за укр-іемъ резервомъ, а ворвавшіяся во внутренность его—внутренними резервами и огнемъ отряда, занимающаго редюитъ.

На случай отступленія изъ укр-ія, войскамъ, его занимавшимъ, назначается сборный пунктъ въ тылу, но никакъ не въ редюитѣ. По отраженіи приступа, всѣ сдѣланныя въ укр-іи поврежденія немедленно исправляются.

Б. ДОЛГОВРЕМЕННАЯ ФОРТИФИКАЦІЯ.

І. Общія понятія объ укрѣпленіяхъ долговременныхъ.

Всякая крѣпостная ограда имѣетъ сомкнутую фигуру и состоитъ изъ: а) *главнаго вала* (бастіоннаго, капонирнаго, полигональнаго или тенальнаго начертанія), усиляемаго: б) *наружными*, в) *внѣшними* и г) *внутренними постройками*, а иногда еще и д) *отдѣльными укр-іями*, выдвигаемыми впередъ на болѣе или менѣе дальнѣе разстояніе отъ крѣп-й ограды. Къ числу наружныхъ построекъ относятся всѣ лежащія непосредственно предъ глав. валомъ и обнесенныя съ нимъ общимъ гласисомъ, а именно: *равелины, тенали, контръ-гарды, куверъ-фасы, анвелопы, горнъ-и кронъ-верки*; внѣшнія составляютъ—лежащія впереди гласиса: *передовой ровъ, передовой прикрытый путь, флешы, люнеты* и тѣ же *горнъ и кронъ-верки*; внутреннія постройки—*ретраншементы, кавальеры и редюиты*. Отдѣльныя укр-ія имѣютъ различное начертаніе и бывають открытыя съ горжи и сомкнутыя. Болѣе важныя крѣпости усиливаются *цитаделями и укрѣпленными лагерями*, и всѣ вообще снабжаются казематированными, безопасными отъ навѣснаго огня, строеніями, назначаемыми для жительства гарнизоновъ и для храненія всѣхъ запасовъ, необходимыхъ для продолжительной обороны крѣп-ти.

а) Начертаніе крѣпостныхъ фронтовъ.

1) *Бастіонный фронтъ*. Длина: наружнаго полигона *ab* глав. вала—отъ 150 до 275 саж.; перпендикуляра *cd*—въ $\frac{1}{8}$ до $\frac{1}{6}$ *ab*; фа-

совѣ бастіоновъ ae и fb —въ $\frac{1}{3} ab$; фланги перпендикулярны къ

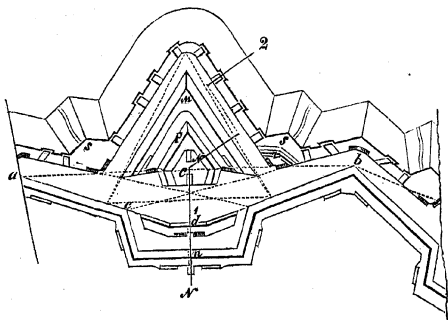

оборонительнымъ линіямъ. Шир. рва предъ исходящими углами

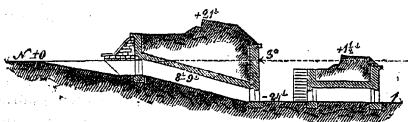

бастіоновъ 12 до 15 саж. К.-эскар. направляется въ плечные углы (e, f) бастіоновъ; фасы тенали d —по оборонительнымъ линіямъ,

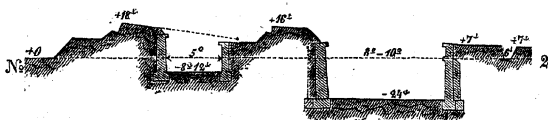

а середина ея—отрѣзомъ, и въ немъ потерна. Если подъ флангами глав. вала располагаются оборонительные казематы, то теналь замѣняется насыпью въ видѣ гласиса. Шир. рва между теналью, куртїною и флангами бастіоновъ не меньше 5 саж. Командованіе: глав. вала—не меньше 18 ф., тенали—зависитъ отъ высоты глав. вала.—Равелинъ M располагается непосредственно за к.-эскарпомъ главнаго рва или у подошвы его гласиса; въ первомъ случаѣ, фасы равелина направляются на точки, взятыя на фасахъ бастіоновъ въ 10—15 саж. отъ плечныхъ угловъ, во вто-

ромъ—въ 20—25 саж. отъ исходящаго угла бастіоновъ; во всякомъ случаѣ исходящій уголъ рavelина долженъ быть не менѣе 70°. Командованію рavelина—отъ 16 до 20 ф.; размѣры бр-ра—тѣ же, какъ и въ глав. валѣ; шир. валганга—отъ 4 до 4½ саж.; глуб. рва—одинаковая со рвомъ глав. вала или на 6 ф. менѣе; ширина рва—10 саж.—Редюитъ рavelина *P* состоитъ изъ 2 фасовъ и 2 фланговъ, изъ коихъ первые располагаются параллельно и не параллельно фасамъ рavelина, а вторые—такъ, чтобы они могли обстрѣливать бреши, сдѣланныя въ фасахъ бастіоновъ чрезъ отверстія рва рavelина. Командованіе редюита—на 1½ до 2 ф. болѣе командованія рavelина и на столько же менѣе команд. глав. вала. Шир. валганга—4 саж. Шир. рва—5—7 саж.; глуб. рва—отъ 8 до 12 ф. *Прикрытый путь и гласисъ*—см. стр. 1219. Во входящихъ углахъ прикрыт. пути располагаются плацдармы *S, S*, иногда съ редюитами *r* для пушечной и ружейной обороны, а по крыльямъ его—земляныя траверзы съ обходами. Команд. редюитовъ въ плацдармахъ—отъ 12 до 14 ф., шир. рва предъ ними—3 саж.

2) *Капонирный фронтъ*. Длина наружнаго полигона *ab*—отъ 250 до 500 саж., перпендикуляра *cd*— $\frac{1}{20}$ до $\frac{1}{10}$ *ab*. На срединѣ фронта располагается казематированный капониръ *d*, сплошной или съ дворикомъ внутри; онъ дѣлается одноэтажнымъ или двухъ-этажнымъ, при-



томъ—для одной закрытой пушечной обороны, или вмѣстѣ съ тѣмъ и для открытой. Фасы капонира прикрываются каменными или земляными заслонами (стр. 1221), а голова, которая закругляется или дѣлается исходящимъ угломъ, окружается рвомъ, фланкируемымъ съ переломовъ (*k, k'*), глав. вала. К.-эскарпъ глав. рва направляется параллельно наружному полигону или фасамъ глав. вала. Рavelинъ (*c*) располагается, какъ въ бастіонномъ фронтѣ, или непосредственно у к.-эскарпа глав. рва, или у подошвы гласиса, предъ нимъ.

3) *Полигональный фронтъ*—отличается отъ капонирнаго тѣмъ, что глав. валъ располагается по направленію наруж. полигона, причемъ капониръ можетъ быть: на срединѣ фронта—какъ въ капонирномъ фронтѣ, или на исходящемъ углѣ его (*A*)—для обороны рва 2-хъ смежныхъ фронтонъ, или только одного

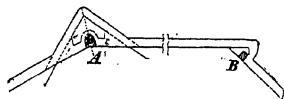

(*B*); въ 1-мъ случаѣ длина наружнаго полигона можетъ быть до 500 саж.; во 2-мъ и 3-мъ—не болѣе 250 саж.

4) *Тенальный фронтъ*—наружный полигонъ (*ab*) отъ 175 до 400

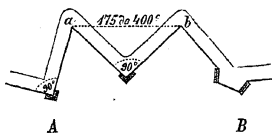

саж.; входящій уголъ — 90° до 120°; при большемъ углѣ части глав. вала, фланкирующія ровъ, подаются назадъ (*A*) и располагаются перпендикулярно *B* къ направлению рва; въ томъ и въ

другомъ случаяхъ—они могутъ быть казематированы.

б) *Главный валъ.*

1) *Въ крѣп-яхъ прежней постройки:* Командованіе бр-ра—18 до 21 ф.; выс. бр-ра надъ валгангомъ— $7\frac{1}{2}$ до 8 ф., толст.—18 до 21 ф.; скать бр-ра— $\frac{1}{9}$ до $\frac{1}{6}$ толст. его; заложеніе внутренней крутости бр-ра—въ $\frac{1}{3}$ его высоты, наружной—отъ 1 до $1\frac{1}{2}$ высоту. Поверхность банкета—на 4 до $4\frac{1}{2}$ ф. ниже

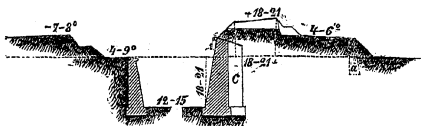

гребня бр-ра; шир.—3 до 4 ф.; заложеніе отлогости банкета— $1\frac{1}{2}$ до 2 высотъ его. Шир. валганга—4 до 6 саж., съ небольшою покатою ко внутренней сторонѣ, а иногда въ 2 уступа, изъ коихъ передній, шир. въ 18 до 21 ф., на 6,5—7 ф. ниже гребня бр-ра, а задній—на 1,5 до 2,5 ф. ниже передняго. Заложеніе отлогости валганга—1 до $1\frac{1}{2}$ высотъ; но иногда оно замѣняется каменною стѣнкою (*a*).—Ровъ—сухой или водяной, шир. въ 12 до 15 саж.; первый, въ большей части случаевъ, дѣлается съ каменнымъ эскарпомъ и к.-эскарпомъ. Глубина сухаго рва 18 до 21 ф., водянаго—не менѣе 6 ф. ниже горизонта грунтовой или проточной воды. Дно сухаго рва дѣлается скатомъ къ срединѣ его, гдѣ

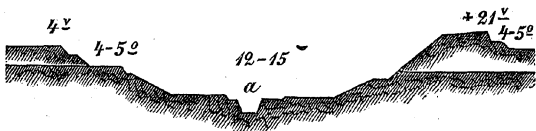

проводится *кюветъ a*, или ровикъ: глуб. 5 до 7 ф. и отъ 12 до 21 ф. шир. Заложеніе землянаго эскарпа сухаго рва— $1\frac{1}{2}$ до $1\frac{3}{4}$ высотъ его, водянаго—1 до $1\frac{1}{4}$ высотъ; во всякомъ случаѣ на мѣстномъ горизонтѣ оставляется берма 3 до 4 ф. шир. Заложеніе зем-

лянаго к.-эскарпа въ обоихъ случаяхъ—отъ 1 до 1½ высотъ его.—Прикрытый путь—располагается на мѣстномъ горизонтѣ, шир. 4 до 5 саж.—Гласисъ—выс. 7 до 8 ф.; заложеніе покатости его—отъ 20 до 32 высотъ.—Каменные эскарповыя одежды: 1) *полмыя*—возвышающіяся на высоту прикрывающихъ ихъ впереди лежащихъ построекъ (слѣд. отъ 7 до 8 ф. надъ мѣстнымъ горизонтомъ) если впереди ихъ находится гласисъ (см. черт. на стр. 1218) или когда предъ ними лежатъ контръ-гарды или кувръ-фасы; и 2) *полуодежды*—доходящія только до гори-

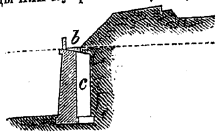

зонта земли, гдѣ иногда, за стѣнкою 7 ф. высоты, располагается дозорный путь (б). Завсѣми вообще эскарповыми стѣнами находятся, связанные съ ними непосредственно, контръ-форсы (с,) или каменные

столбы, которые иногда соединяются сводами (d) (одежда съ примкнутыми сводами), подъ которыми нерѣдко устраиваются эскарповыя галереи для фронтальной ружейной обороны рва. Толст. каменной эскарповой одежды: у кордона—3 до 6 ф., а въ основаніи—толще на 1/20 ея высоты. Разстояніе между контръ-форсами—18 до 21 ф., длина и толстота ихъ—4 до 6 ф.; но въ одеждахъ съ примкнутыми сводами—она соразмѣряется съ высотой сводовъ.—Контръ эскарповыя одежды

возвышаются до мѣстнаго горизонта (см. черт. на стр. 1218) и также усиливаются контръ-форсами. За этими стѣнами располагаются иногда к.-эскарповыя галереи, для тыльной обороны рва и для начала контръ-минныхъ галерей.—Отдѣльныя оборонительныя стѣнки съ дозорнымъ путемъ позади—упот-

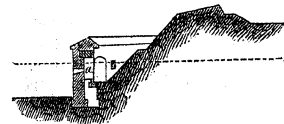

ребляются обыкновенно въ сухихъ рвахъ. Они дѣлаются съ нишами (а) и безъ опыхъ. Высота такихъ стѣнокъ: предъ верками глав. вала—20 до 24 ф., предъ наружн. пристр.—14 до 16 ф.; толст. стѣнокъ: безъ нишей—4 ф., съ нишами—3 ф.; глубина нишей—отъ 3 до 4 ф.; въ каждой нишѣ—отъ 3 до 5 бойницъ.—Дозорный путь—шир.—2 до 3 саж. и не менѣе 4 ф. надъ дномъ рва; пересѣкается чрезъ каждые 25—30 саж. поперечными стѣнками.

2) *Въ сооружаемыхъ нынѣ крѣп-яхъ.* Толст. бруствера глав. вала до 28 ф.; валгангъ—въ 2 уступа: передній—шир. до 3 саж. и на 6,5 ф. ниже гребня бр-ра, задній—шир. до 4 саж. и на 3—4 ф. ниже верхняго; эскарповыя одежды возвышаются надъ дномъ рва на столько, чтобы они были скрыты впереди лежащими по-

стройками отъ прицѣльно-склонительныхъ выстрѣловъ, могущихъ попадать въ нихъ подъ углами— 7° до 11° , причемъ высота

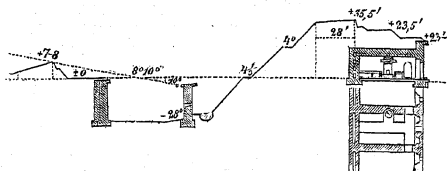

ихъ можетъ уменьшаться до 14 ф.; ширина: прикрытаго пути—до 3 саж., рва—до 5 саж., глубина же его увеличивается до 26 ф. Тамъ, гдѣ, по какимъ либо обстоятельствамъ, нельзя устроить каменныхъ эскарповыхъ стѣпъ, эскарпъ дѣлается земляной, съ заложениемъ до 2 высотъ его, и съ бермами отъ 4 до 6 ф. шир. черезъ каждые 10—15 ф. высоты; а к.-эскарпъ поддерживается каменными стѣнами.

в) **Барбетты и амбразуры:** первые—преимущественно въ исходящихъ углахъ и на тѣхъ пунктахъ крѣп-ыхъ верковъ, на коихъ орудія должны имѣть большой обстрѣлъ; вторыя—на фланкирующихъ частяхъ. Размѣры барбетовъ и амбразуръ опредѣляются по калибрамъ орудій и конструкторціи лафетовъ. Орудія, стрѣляющія черезъ гребень бр-ра, прикрываются *банетами* и всѣ вообще—*траверсами*, въ коихъ устраиваются казематированныя или блиндированныя помѣщенія для войскъ и для храненія зарядовъ и снарядовъ.

г) **Сообщенія.** Для сообщенія внутренности крѣпости съ полемъ, устраиваются: ворота и мосты, которые прикрываются наружными и внѣшними пристройками, а также отдѣльными укр-ями. Въ малыхъ крѣп-хъ ворота дѣлаются въ 1 проѣздъ, но въ многоядныхъ и тамъ, гдѣ проходятъ желѣзныя дороги—въ 2 проѣзда. Часть моста, примыкающая къ воротамъ, дѣлается подъемною (въ величину наружнаго отворстія воротъ) или наложною, вся же остальная—постоянною. Для сообщенія со рвомъ, служатъ *потерны* (см. черт. на стр. 1216), шир. 8 до 12 ф., выс. 8 до 11 ф. Ширина аппарелей на валгавгъ: располагаемыхъ за частями подверженными штурму—до 10 саж., а въ прочихъ мѣстахъ—отъ 12 до 14 ф.; заложение первыхъ—отъ 4 до 6 высотъ ихъ, а вторыхъ—отъ 6 до 12. Шир. *лѣстницъ* на прикрытый путь—4 до 7 ф.; шир. выходовъ изъ прикрытаго пути—9 до 14 ф.

д) **Казематы**—каменные, сводчатыя строения, безопасныя отъ навѣснаго огня; они раздѣляются на: 1) *оборонительные*—назначаемые для одной обороны, 2) *охранительные*—для жительства войскъ и для храненія военныхъ и жизненныхъ запасовъ, и 3) *оборонительные и вмѣстѣ съ тѣмъ охранительные*—выполняющіе назначеніе тѣхъ и другихъ. Всѣ вообще казе-

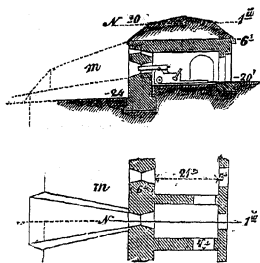

матированныя постройки образуются лицевыми стѣнами и рядомъ опорныхъ стѣнъ, перпендикулярныхъ къ наружной лицевой, на которыя опираются своды, большею частію полуциркульные, толщ. отъ 3 до 4 ф., прикрываемые 6 ф. слоемъ земли. Въ казематахъ, назначаемыхъ только для одной обороны, задняя сторона остается открытою, въ прочихъ—забирается стѣною съ

окнами и дверьми. Высота казематовъ подъ замкомъ свода—10 до 14 ф. Шир. оборонительныхъ казематовъ: на 1 орудіе—отъ 10 до 14 ф., на 2 орудія—не менѣе 21 ф.; глуб.—не менѣе 18 ф., но располагаемыхъ подъ валгангами крѣп. верховъ—сообразно заложенію сихъ послѣднихъ. Шир. охранительныхъ и жилыхъ казематовъ—не менѣе 2 и до 3 саж.; глуб.—6 до 10 саж. Толщ. наружной лицевой стѣны—4 до 6 ф., внутренней—2½ до 3 ф., опорныхъ—не менѣе 4 ф. Лицевыя стѣны оборонительныхъ казематовъ, подверженныя разрушенію непр-льскими выстрѣлами, прикрываются каменными и земляными заслонами, которые или примыкаются къ нимъ непосредственно, или же располагаются въ небольшомъ отъ нихъ разстояніи; первые—образуются продолженными опорными стѣнами и сводами тѣхъ же казематовъ, а вторые—присыпанными къ лицевымъ стѣнамъ казематовъ земляными насыпями (*m*) съ прорѣзанными въ нихъ амбразурами противу амбразуръ казематовъ.

е) Наружныя постройки.

1) *Контръ-гарды*—располагаются впереди глав. вала и рavelиновъ, для ихъ прикрытія и для доставленія впереди лежащей мѣстности обороны пушечнымъ огнемъ. Профиль ихъ одинаковъ съ профилемъ рavelина, но командованіе—на 1½ до 2 ф. менѣе командованія позади лежащихъ верховъ.

2) *Кувръ-фасамъ*—дается точно такое же расположеніе, какъ контръ-гардамъ, но они устраиваются для одной ружейной обороны и потому валганги ихъ дѣлаются не шире 1½ до 2 саж., а командованіе—отъ 12 до 14 ф. надъ мѣстнымъ горизонтомъ.

3) *Анвелона*—образуется изъ соединенія въ одну общую линію контръ-гардовъ или кувръ-фасовъ, лежащихъ предъ вергами главнаго вала.

4) *Горнь-верки и кронь-верки* (см. стр. 1171)—одинъ или два фронта того или другаго начертанія, съ крыльями, коими они

примыкаютъ къ к.-эскарпу главн. вала. Профиль ихъ сходна съ профилью сего послѣдняго, но съ меньшимъ командованіемъ.

ж) Внѣшнія постройки.

1) *Люнеты*—располагаются у подошвы гласиса главн. вала и назначаются для пушечной и ружейной обороны. Фасы ихъ дѣлаются 15 до 30 саж.; командованіе—около 15 ф.; шир. валганга—4 саж.

2) *Передовой ровъ*—сухой и водяной; глуб. 7—12 ф.; эскарпъ—по продолженію ската гласиса, к.-эскарпъ—крутой.

3) *Передовой прикрытый путь*—такой же профили, какъ и главный; располагается непосредственно за к.-эскарпомъ передоваго рва.

4) *Горнъ-верки и кронъ-верки*—у подошвы гласиса.

з) Внутреннія постройки.

1) *Ретраншаменты*—устройстваются или за всѣмъ главн. валомъ, или за нѣкоторыми частями его; они состояются изъ полигональныхъ, капонирныхъ или бастионныхъ фронтовъ, съ казематами подъ валгангомъ и безъ оныхъ. Командованіе ихъ на $1\frac{1}{2}$ или 2 ф. выше глав. вала.

2) *Редюиты*—въ равелинахъ и во входящихъ плацдармахъ (см. стр. 1217).

и) Отдѣльныя укрѣпленія, открытыя и сомкнутыя, располагаются впереди крѣп. оградъ, для обезпеченія лежащихъ за ними городовъ отъ бомбардированія и для образованія укрѣпленныхъ лагерей. Въ большинствѣ старыхъ крѣп.-ей они представляютъ небольшія постройки на 1 или 2 роты и на 12—24 крѣп. орудій, и лежатъ на довольно близкомъ разстояніи отъ главн. крѣп. ограды и одно отъ другаго (250 до 500 с.). Въ новѣйшихъ крѣп. они дѣлаются значительно большей величины (на 1000 и 1500 челов.) и выносятся на 2 и до 7 верстъ отъ крѣп. ограды, разстояніе же между ними доходитъ отъ 1 до 2 верстъ, вслѣдствіе чего рвамъ ихъ дается усиленная фланговая оборона; горжи почти вездѣ смыкаются болѣе или менѣе сильными фронтами, на коихъ устраиваются казематированные редюиты. Кромѣ того, каждое изъ этихъ укр.-ій снабжается такимъ числомъ казематированныхъ построекъ, которое необходимо для того, чтобы оно могло представлять самостоятельную оборону.

і) **Цитадели**—небольшія крѣп.-и, расположенныя въ одной изъ частей крѣп.-хъ оградъ такимъ образомъ, чтобы ихъ можно было атаковать только по взятіи глав. крѣп. ограды и чтобы они могли представлять самостоятельную оборону постепенной атакѣ.

к) **Укрѣпленные лагеря** образуются одною или двумя

линіями отдѣльныхъ укр-ій, расположенныхъ впереди крѣп. ограды на такомъ разстояніи, чтобы за ними могли быть располагаемы значительныя части войскъ.

д) **Контръ-мины**—состоятъ изъ к.-эскарповыхъ галлерей (а) съ выходящими изъ нихъ минными слуховыми галлерейми (b) и рукавами (с). Изъ числа первыхъ главнѣйшія располагаются по капиталамъ крѣп. верковъ и по сторонамъ оныхъ, въ 15—20 саж.

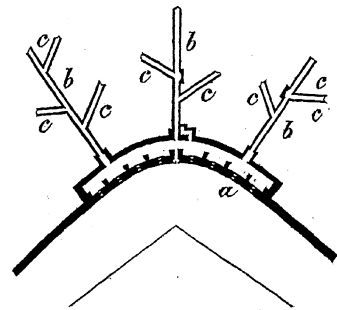

одна отъ другой, и дѣлаются длиною отъ 25 до 35 саж. Рукава (с) выводятся чрезъ каждыя 7—10 саж. подъ углами 45°—60°, длин.—5 до 7 саж. Шир. главныхъ галлерей—3 ф., высота—5,5 ф.; рукавовъ: шир.—2,5 до 3 ф., высота—4,5 ф. Во время подземной войны тѣ и другія продолжаются деревянными галлерейми; но иногда оконечности слуховыхъ галлерей соединяют-

ся одною общемою, изъ которой выводятся деревянные рукава по разнымъ направлениамъ.

II. Атака и оборона крѣпостей.

а) **Атака.** Для овладѣнія крѣпостью употребляютъ: 1) нечаянное нападеніе, 2) штурмъ, или атаку открытою силою, 3) бомбардированіе, 4) блокаду и 5) постепенную атаку.

1) **Нечаянное нападеніе.** Для успѣха его, атакующій приближается къ крѣп. скрытно, стараясь захватить одни или двое воротъ и затѣмъ занять прочіе верки и главнѣйшіе пункты внутри крѣпости, съ коихъ, въ случаѣ надобности, можно было бы дѣйствовать по всѣмъ частямъ ея и держать жителей въ повиновеніи. По занятіи какой либо части крѣпости, особенное вниманіе обращается на прочное удержаніе за собою крѣпостныхъ воротъ для того, чтобы имѣть возможность ввести подкрѣпленія и, въ случаѣ надобности, отступить. Успѣхъ нечаяннаго нападенія возможенъ только: когда къ крѣпости можно подойти неожиданно на самое близкое разстояніе, тогда крѣп. верки слабы, гарнизонъ малочисленъ и недостаточно бдителенъ; наконецъ, когда можно разсчитывать на содѣйствіе жителей крѣп. или части гарнизона ея.

2) Атака крѣпости открытою силою, или штурмомъ. Атакующій, обложивъ ее съ нѣсколькихъ сторонъ (но лучше со всѣхъ), располагаетъ б-реи (см. стр. 1109) для того, чтобы подбить орудія, стоящія на веркахъ, избранныхъ для атаки, и если можно произвести обвалы въ сихъ послѣднихъ. Самый штурмъ производится чаще всего на разсвѣтѣ, нѣсколькими к-нами, которыя направляются на болѣе доступные пункты крѣп. расположенія. Въ головѣ войскъ, направляемыхъ для штурма на тотъ или другой пунктъ крѣп-и, становятся к-ны охотниковъ, а за ними—саперы, рабочіе (съ лѣстницами, фашинами и турами) и арт-ты: первые—для устраненія препятствій, могущихъ встрѣтиться на пути и для устройства ложементовъ на занятыхъ веркахъ, а послѣдніе—для заклепки захваченныхъ на веркахъ орудій и для порчи ихъ лафетовъ. За этою к-ною слѣдуютъ к-ны пѣхоты въ такомъ числѣ, какое признается нужнымъ по ожидаемой силѣ сопротивленія гарнизона и предстоящимъ трудностямъ штурма, и, наконецъ—резервы, коимъ придается арт-ія и кав-ія (располагаемая на флапгахъ). Первые ворвавшіяся въ крѣпость войска не разсыпаются по ней, но, занявъ часть ограды ея, прикрываютъ собою рабочихъ, которые немедленно, по всходѣ на крѣп. валъ, приступаютъ къ устройству на немъ ложемента; послѣдующія к-ны распространяются по валгангу крѣп. ограды, направляясь къ ближайшимъ крѣп. воротамъ, чтобы овладѣвъ ими, открыть входъ другимъ войскамъ.—Успѣхъ штурма, всегда сопровождаемаго большими потерями для нападающаго, возможенъ только: когда крѣп. верки имѣютъ очень слабую профиль и плохо вооружены, когда рвы ихъ не имѣютъ фланговой обороны и когда при всемъ этомъ гарнизонъ малочисленъ.

3) Бомбардированіе крѣп. производится съ цѣлію принудить её къ сдачѣ разрушеніемъ и сожженіемъ находящихся въ ней зданій и складовъ. Для этого атакующій располагаетъ съ одной или съ разныхъ сторонъ крѣп. навѣсно дѣйствующія б-реи—(см. стр. 1109) противъ тѣхъ частей ея, которыя представляютъ болѣе выгодную цѣль. Число и сила вооруженія этихъ б-рей зависятъ отъ мѣстныхъ требованій и имѣющихся средствъ, но, во всякомъ случаѣ, ихъ обезпечиваютъ отъ вылазокъ гарнизона болѣе или менѣе сильными отрядами, которые помѣщаются вблизи б-рей за мѣстными закрытіями или въ ложементахъ.

Бомбардированіе можетъ имѣть успѣхъ: противу крѣпостей, не усиленныхъ впередъ выдвинутыми передовыми постройками и неимѣющихъ достаточнаго числа безопасныхъ отъ навѣснаго огня помѣщеній, которыя притомъ многочисленны. Оно чаще употребляется, какъ вспомогательное средство при постепенной атакѣ крѣпостей и предъ штурмомъ ихъ.

4) Блокада—состоитъ въ полномъ разобщеніи крѣп. съ окружающею странною, съ тѣмъ, чтобы, лишивъ крѣп. возмож-

ности получать подвозы продовольственныхъ запасовъ, принудить ее къ сдачѣ голодомъ, или для того, чтобы препятствовать выходу гарнизону изъ крѣп.—для дѣйствія въ полѣ. Во всякомъ случаѣ, облегающія войска располагаются вокругъ крѣп. нѣсколькими лагерями внѣ ея выстрѣловъ, но такъ, чтобы съ наименьшими силами по возможности болѣе стѣснить крѣп. районъ. Число необходимыхъ для сего войскъ зависитъ отъ величины и устройства крѣп., свойствъ окружающей мѣстности и отъ силы гарнизона. Въ случаѣ возможности наступленія къ крѣп. сильныхъ подкрѣпленій, облегающія войска прикрываются иногда особымъ наблюдательнымъ корпусомъ. Для полной блокады приморской крѣп. необходимъ флотъ.

Лагерное расположеніе облегающихъ войскъ обезпечивается, какъ со стороны крѣп., такъ и извнѣ оной, естественными и искусственными преградами; послѣднія устраиваются изъ мѣстныхъ предметовъ, приведенныхъ въ оборонительное положеніе, и полевыхъ укр-ій. Таковыя линіи, обращенныя противу крѣп., называются *контръ-валаціонными*, а обращенныя къ вышней сторонѣ—*циркумъ-валаціонными*. Если есть орудія большихъ калибровъ, то вмѣстѣ съ тѣмъ, для бомбардированія крѣп., устраиваются навѣсно-дѣйствующія б-реи. Для связи между всѣми частями облегающихъ войскъ и взаимной ихъ поддержки, между всѣми отрядами устраиваются удобныя сообщенія и телеграфы.

5) Постепенная атака крѣп. состоитъ въ постепенномъ, закрытомъ (съ помощію траншей) приближеніи къ ней и послѣдовательномъ овладѣніи ея верками. Сначала производятъ возможно тѣсное обложеніе крѣп. (стр. 1224); послѣ чего направляютъ осадныя работы на 1 или на 2 крѣп. фронта, вблизи которыхъ, во внѣ крѣп. выстрѣловъ, располагаются: а) войска, назначаемыя собственно для производства траншейныхъ работъ, и б) *осадный арт-ій паркъ и инж-ый паркъ* (см. стр. 22, 23 и 1034); за арт-мъ паркомъ располагаются склады пороху, подвижная лабораторная мастерская и проч. (стр. 25). *Инж-ый паркъ* можетъ быть располагаемъ нѣсколько ближе къ крѣп. нежели арт-ій паркъ, но внѣ крѣп. выстрѣловъ; между нимъ и главными путями, по которымъ должны идти подступы къ крѣп., саж. въ 1000—1500 отъ ея верковъ, устраиваются малыя промежуточные депо, называемыя *траншейными*.

Фронтъ атаки выбирается ком-щимъ осадными войсками, совмѣстно съ нач-ками его штаба, арт-іи и инж-ровъ, по имѣющемуся плану крѣп. и на основаніи предварительно сдѣланной рекогносцировки ея. Затѣмъ инж-ые оф-ры, совмѣстно съ арт-ми, производятъ подробную рекогносцировку мѣстности предъ фронтами, избранными для атакъ, и составляютъ подробный проектъ ея. Въ это же время приготавливаются всѣ матеріалы (туры, фашины и проч.), необходимыя для осадныхъ ра-

боть; что производится линейными войсками подъ руководствомъ саперовъ. По изготовленіи достаточнаго числа этихъ матеріа-

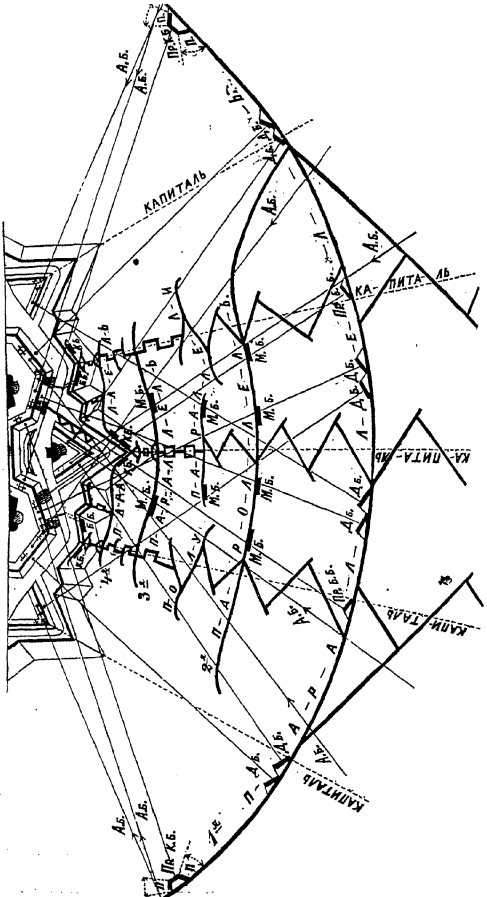

ловъ, приступаютъ къ постройкѣ б-рей, которыя огнемъ своимъ должны ослабить огонь крѣп. верковъ и тѣмъ облегчить заложение 1-й параллели и дальнѣйшій ходъ осадныхъ работъ. Эти б-рей: а) *анфиладныя* (А. б.)—располагаются въ разстояніяхъ отъ 800 до 1500 саж. отъ всѣхъ тѣхъ крѣп. верковъ, которые принимаютъ участіе въ оборонѣ атакованныхъ фронтовъ и могутъ быть поражаемы продольными выстрѣлами¹⁾; б) *демонтируемыя* (Д. б.)—въ 600—1000 саж. отъ тѣхъ же верковъ для прицѣльнаго дѣйствія по стоящимъ на нихъ орудіямъ; в) *мортирныя* (М. б.)—въ 700 до 2000 саж., для навѣснаго дѣйствія по внутренности крѣп. и ея веркамъ. Сила вооруженія этихъ б-рей соображается съ мѣстными требованіями начинающейся осады; но, въ случаѣ надобности сосредоточить значительное число орудій противу одного какого либо верка, лучше раздѣлять ихъ на нѣсколько отдѣльныхъ б-рей, чѣмъ соединять на одной. Б-рей устраиваются преимущественно углубленными (см. стр. 1172) съ брустверомъ 24 — 28 ф. толщ. и съ траверсами чрезъ 1 или 2 ор.; въ этихъ же траверсахъ дѣлаютъ закрытыя помѣщенія для арт-ой прислуги и для снарядовъ.

Ослабивъ огонь крѣп. верковъ, атакующій приступаетъ къ веденію подступовъ и къ заложению 1-й параллели предъ атакованными фронтами. Если нѣтъ мѣстныхъ закрытій отъ огня крѣп. верковъ, то она располагается внѣ сферы дѣйствія ихъ картечнаго и ружейнаго огня, т. е. саж. въ 350—400, въ противномъ случаѣ—и ближе. Длина 1-й парал. зависитъ отъ мѣстныхъ обстоятельствъ и требуемаго положенія б-рей, но она должна охватывать атакованные, а частію и смежныя съ ними фронты. Для обезпеченія 1-й парал. отъ вылазокъ, фланги ея примыкаютъ къ мѣстнымъ преградамъ, при недостаткѣ коихъ усиливаютъ редутами, вооружаемыми полевыми оруд. Какъ 1-я парал., такъ и ходы сообщенія къ ней, закладываются почью и возводятся (по указаніямъ инж-ыхъ и саперныхъ оф-ровъ, подъ непосредственнымъ наблюденіемъ саперныхъ ун. оф-ровъ и солдатъ) рабочими отъ линейныхъ войскъ. На обязанность находящихся при нихъ строевыхъ оф-ровъ возлагается только наблюденіе затѣмъ, чтобы люди ихъ км-дъ сохраняли во время слѣдованія ихъ къ мѣстамъ работъ и самаго производства строгій порядокъ и типину, точно исполняя требованія завѣдывающихъ работами оф-ровъ. Во время ночной работы, рабочіе прикрываются войсками, которыя, выставивъ отъ себя цѣпь, ложатся на землю саж. въ 150—200 впереди 1-й парал. Резервы этихъ прикрытій располагаются за парал. и за флангами ея; при послѣднихъ назначается полев. арт-ія и кав-ія. Въ случаѣ вылазки изъ крѣпости, войска прикрытія встрѣчаютъ ее, но рабочіе не прекращаютъ своего дѣла; прекращать работу они могутъ только

¹⁾ На чертежѣ указано только направленіе выстрѣловъ съ этихъ б-рей.

въ крайнихъ случаяхъ, и не иначе, какъ по приказанію завѣдывающихъ ими оф-ровъ. Для скорѣйшаго укрытія отъ огня крѣп., рабочіе должны стараться возможно скорѣе углубиться въ землю и затѣмъ уже распространять вырываемую ими траншею вправо и влево. Къ разсвѣту парал. должна имѣть не менѣе 3 ф. глубины и 4 ф. шир. на днѣ (а), а дневныя смѣны рабочихъ доводить ее до полныхъ размѣровъ (б); вмѣстѣ съ тѣмъ въ ней устраивается банкетъ и, мѣстами, ступени до кроны бр-ра для



выхода къ сторонѣ крѣпости на встрѣчу вылазкамъ. Ходы сообщенія дѣлаются безъ банкета или опъ выводится только участками, гдѣ это пужно. Съ разсвѣтомъ войска, бывшія впереди въ прикрытіи, отступаютъ въ 1-ю парал.

Окончивъ 1-ю парал., выводятъ подступы впередъ; ихъ направляютъ по капиталамъ атакованныхъ верковъ ломанными колѣнами (зигзагами), такъ, чтобы непр-ль не могъ ихъ анфилировать даже изъ своихъ контръ-апрошей (стр. 1232). Длина каждаго колѣна этихъ зигзаговъ—отъ 30 до 40 саж., шир. на днѣ—отъ 7 до 9 ф. На дальнемъ разстояніи отъ крѣп. они выводятся простою траншеею, а на близкомъ—летучею саппою (см. ниже). Въ то же время въ 1-й парал. и за нею возводятся б-реи, необходимыя для уничтоженія огня крѣп., а иногда и для производства обваловъ въ крѣп. вергахъ, также и б-реи полевыя—для отраженія вылазокъ¹⁾. Число, сила вооруженія и положеніе этихъ б-рей зависятъ отъ мѣстныхъ обстоятельствъ и дѣйствительности огня дальнихъ б-рей и крѣп. верковъ.

Дойдя подступами до половиннаго разстоянія между 1-ю парал. и исходящими углами гласиса крѣп. верковъ, устраивается 2-я парал., которая, связывая подступы, идущія изъ 1-й парал., служитъ новымъ плацдармомъ для войскъ, назначаемыхъ поддерживать дальнѣйшія траншейныя работы. Въ большей части случаевъ длина ея опредѣляется крайними капиталами атакуемыхъ верковъ, но иногда она распространяется и далѣе, для поддержанія тѣхъ б-рей, которыя должны быть перенесены въ нее. На оконечностяхъ 2-й парал. устраиваются завороты и полевыя б-реи, а если ожидаютъ сильныхъ вылазокъ, то—и релуты; иногда оконечности ея соединяются съ 1-ю парал. траншеями (см. стр. 1164), снабжаемыми банкетомъ. По близости 2-й парал. къ крѣп. веркамъ, она закладывается также почью (рабо-

¹⁾ На чертежѣ б-реи эти обозначены слѣдующими буквами: 1) демонтирныя—Д. б., 2) амфиладныя—А. б., 3) дерекидныя брешъ-б-рей. Пр. б. б., 4) перекидныя контръ-б-рей—Пр. К. б., 5) mortarныя—М. б., 6) полевыя—П. б.

чьи от пѣхоты), но *летучею саппою*, для чего рабочіе снабжаются турами, которые они выставляют по направлеиію трассируемой траншеи плотно одинъ къ другому, и затѣмъ наполняютъ землю, вырываемою за ними; по наполненіи туровъ земля выбрасывается уже за нихъ для образованія бр-ра (в). И при этой работѣ, рабочіе прикрываются отрядами, выставляемыми впереди ихъ. Во 2-й парал., какъ и въ 1-й, располагаются, по обѣимъ сторонамъ

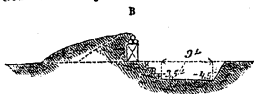

намъ капиталей, ступени до самой кроны бр-ра и требуемая, по обстоятельствамъ, б-реи, которые закладываются также *летучею саппою*. Затѣмъ подступы ведутъ далѣе, и на половинномъ разстояніи между 2-ю парал. и исходящими углами гребня гласиса располагаютъ *полу-параллели*, которые служатъ для поддержанія дальнѣйшихъ осадныхъ работъ. Изъ этихъ параллелей подаются впередъ, зигзагами или прямо по капиталамъ, къ подошвѣ гласиса, гдѣ располагается 3-я парал.

Начиная со 2-й парал., всѣ траншейныя работы, по близости ихъ къ крѣп. веркамъ, выводятся по ночамъ *летучею саппою*, или же *тихою саппою туровою* или *перекидною*. Туровая (А) сапна состоитъ въ послѣдовательной постановкѣ туровъ, одного послѣ

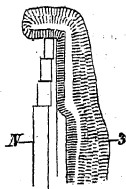
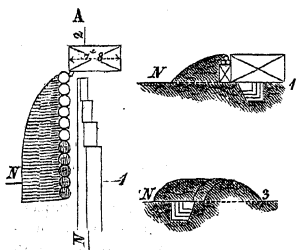

другого, подъ прикрытіемъ мантелета, при чемъ вырываемаая за ними траншея постепенно уширяется и углубляется, а бр-рь ея утолщается. Въ перекидной сапнѣ (Б) мантелеть замѣняется кучею земли, которая перекидывается по мѣрѣ слѣдованія траншею впередъ; та и другая выводятся исключительно саперами до глубины 3 ф. и 4 ф. шир. на днѣ, и затѣмъ уже уширяются рабочими отъ пѣхоты.

Въ 3-й параллели помѣщаются мортирныя б-реи, для навѣснаго дѣйствія по исходящимъ и входящимъ плацдармамъ прикрытаго пути.

Дальнѣйшія осадныя работы заключаются въ вѣнчаніи гребня гласиса, которое производится: а) при постепенной атакѣ—*тихою саппою*, а при атакѣ открытою силою—*летучею саппою*. Выборъ того или другаго рода атаки зависитъ отъ силы обороны, представляемой прикрытымъ путемъ и прочими крѣп. верками атакованныхъ фронтовъ, и отъ болѣе или менѣе настоятельныхъ требованій ускорить покореніе крѣпости.

Если гласисъ контръ-минированъ, тогда атакующій долженъ, вмѣстѣ съ надземною атакою, вести и подземную—*минными галлереями*.

Въ вѣнчаніи гребня гласиса располагаются ближнія брешь-б-реи (Б. б.) и контръ-б-реи (К. б.), если б-реи 1-й паралл. за оною, не произвели въ крѣп. веркахъ требуемыхъ обваловъ и не уничтожили огня построекъ, фланкирующихъ находящагося предъ ними рва. Отсюда же начинаются *спуски* въ ровъ; они дѣлаются: открытыми сверху (въ видѣ узкой двойной саппы), или блиндированными, или подземными (смотря по глубинѣ рва). Въ сухіе рвы, дно которыхъ не каменисто и не болотисто, спуски выводятся на 3 ф. ниже дна ихъ, въ противномъ случаѣ—на самое дно, а въ водяные—на $1\frac{1}{2}$ ф. выше поверхности

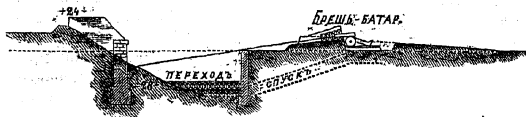

находящейся въ нихъ воды. Высота и ширина спуска—6 ф. въ свѣту; заложеніе — не менѣе 4 разъ противу высоты. Отъ оконечности спусковъ къ подошвамъ обваловъ устраиваются *переходы черезъ рвы*: въ сухихъ — тихою саппою, и въ водяныхъ — плотинами (изъ фашинъ).

По доведенію перехода до подошвы обвала, вершиною его овладѣваютъ открытою силою или постепенно атакою съ помощію тихой саппы; во всякомъ случаѣ, немедленно по занятіи вершины обвала, на ней устраиваютъ ложементъ (летучею саппою).

Овладевъ рavelинами, атакуютъ и берутъ тѣмъ же способомъ ихъ редюиты, а затѣмъ главный валъ и находящіеся за ними ретраншаменты. Обвалы гл. вала занимаютъ штурмомъ, если за ними нѣтъ прочныхъ ретраншаментовъ; въ противномъ случаѣ—постепенною атакою.

б) Оборона.

Охранительныя мѣры противу печальнаго нападенія на крѣп. заключаются: въ снабженіи ея надлежащимъ гарнизономъ, въ должномъ вооруженіи ея верковъ и въ бдительномъ от-

правлении гарнизонной и сторожевой службы, какъ внутри, такъ и внѣ крѣпостной ограды.

Для противодѣйствія штурму, оборон-ся, кромѣ общихъ мѣръ, могущихъ заранѣе раскрыть намѣренія непр-ля, удерживаетъ его огнемъ своей арт-и въ возможно дальнемъ разстояніи (см. стр. 1111) и старается сохранить свои орудія до конца дѣла, особенно на частяхъ фланкирующихъ крѣп. рвы. Если непр-ль успѣетъ пробить бреши въ крѣп. веркахъ, то ихъ дѣлаютъ неудобовосходными и заграждаютъ, по возможности, болѣе сильными ретранша-ментами, которые вооружаются полев. орудіями. Вмѣстѣ съ тѣмъ, ближайшія къ обваламъ зданія приводятъ въ оборонительное положеніе и баррикадируютъ улицы, по которымъ непр-лю удобнѣе распространиться и овладѣть городомъ. По к-намъ, идущимъ на штурмъ, открываютъ огонь, какъ указано на стр. 1111; входящихъ на крѣп. валъ встрѣчаютъ огнемъ изъ позади лежащихъ построекъ и штыками; а когда возможно, то производятъ изъ боковыхъ крѣп. воротъ вылазку во флангъ штурмующимъ войскамъ.

Для уменьшенія вреда, который можетъ наносить крѣпости навѣсный огонь, оборон-ся прикрываетъ землю всѣ находящіяся въ крѣп. пороховые погреба и устраиваетъ для войскъ, госпиталей и складовъ прочныя блиндажи, если для сего нѣтъ достаточнаго числа казематированныхъ строеній. Вмѣстѣ съ тѣмъ, сносятся легко загорающіяся деревянныя строенія и снимаются мостовыя въ узкихъ многлюдныхъ улицахъ, не представляющихъ путей, необходимыхъ для обороны. Изъ небольшихъ, но густонаселенныхъ крѣпостей, иногдазаблаговременно удаляютъ тѣхъ жителей, которые не могутъ принимать участія въ оборонѣ. Для удержанія непр-ля въ болѣе дальнемъ разстояніи отъ крѣп., гарнизону ея необходимо занимать укр-ями впереди крѣп. ограды наиболѣе выгодные пункты и дѣйствовать по непр-имъ б-реямъ изъ орудій большаго калибра, а также производить по нимъ вылазки. Во время же самаго бомбардированія укрываются въ безопасныхъ отъ навѣснаго огня постройкахъ, оставивъ на крѣп. веркахъ только необходимую арт-ую прислугу и сторожевые посты.

Средствами противудѣйствующими успѣху блокады служатъ: возможное снабженіе крѣп. жизненными потребностями и удержаніе непр-ля въ наиболѣе дальнемъ отъ нея разстояніи передовыми укр-ями и сильными вылазками.

Средствами обороны крѣп. противу постепенной атаки служатъ: арт-ий огонь, вылазки и контръ-апроши. Какъ только выяснится на какіе фронты направляется атака, то всѣ верки, могущіе принимать участіе въ ихъ оборонѣ, вооружаются возможно большимъ числомъ орудій, прикрываемыхъ траверсами, бонетами и другими средствами. Въ то же время атакованныя верки усиливаются редюитами и ретранша-

ментами, а впереди атакованныхъ и смежныхъ съ ними фронтовъ устраиваются болѣе или менѣе сильныя ложементы (контръ-апроши) для пораженія непр-ихъ рабочихъ ближайшимъ ружейн. огнемъ и для поддержанія вылазокъ. Особенно важное значеніе они приобрѣтаютъ, когда осадныя работы приблизятся къ прикрытому пути на разстояніе хорошаго ружейн. выстрѣла; расположенныя на близкомъ разстояніи отъ прикрытаго пути соединяются съ нимъ траншеями. Въ началѣ осады огонь крѣп. арт-ии и вылазки направляются преимущественно на непр-ія б-реи, а потомъ—на головы сапъ (о дѣйствіи арт-ии при оборонѣ крѣп. см. стр. 1111). Съ разстоянія 150 — 200 саж. отъ крѣп. верховъ усиливается ружейн. огонь, какъ съ прикрытаго пути, такъ и съ глав. вала, потому что въ это время крѣп. арт-ія бываетъ уже значительно ослаблена; въ то же время учащаются вылазки, преимущественно небольшими отрядами.

Чтобы затруднить штурмъ обваловъ, подошва ихъ очищается отъ обвалившейся земли; они дѣлаются болѣе крутыми, за вершинами ихъ ставятся полев. орудія и устраиваются болѣе или менѣе сильныя ретраншаменты. Войска, входящія на обвалы наружныхъ пристроекъ, встрѣчаются ружейнымъ огнемъ, ручными гранатами и штыками; при невозможности же отбросить непр-ля, оборон-ся быстро отступаетъ за лежащія позади постройки, чтобы изъ за нихъ открыть сосредоточенный огонь. Тоже дѣлаютъ и при оборонѣ обваловъ глав. вала, за коимъ имѣется ретраншаментъ.

В. ЛАГЕРНЫЯ ПОСТРОЙКИ ¹⁾.

І. Постройки для жилья.

а) Баракы—досчатые или плетневые, съ вертикальными или наклонными стѣнами. Въ первыхъ, стѣнные столбы становятся

1) Дерево, употребляемое для построекъ, бываетъ въ видѣ бревенъ, брусевъ, досокъ, жердей и рѣшетницъ. Толщина бревенъ опредѣляется ихъ діаметромъ въ отрубѣ, или въ тонкомъ концѣ; бревна, имѣющія въ діаметрѣ отъ 2 1/2 до 3 1/2 верш., называются *накатникомъ*, менѣе 2 верш.—*жердыми*; бревна, распиленные по поламъ по длинѣ, называются *пластинами*, на 4 части—*четвертинками*, обтесанныя съ 2-хъ или 3-хъ сторонъ—*брусьями*. Доски, выпиленные изъ бревенъ, наз. *получистыми*, изъ брусевъ—*чистыми*; тѣ и другія бываютъ толщ. въ 1, 3, 2 1/2, 1 и 1/2 дюйма; болѣе тонкія наз. *дранью*. Отъ распиловки досокъ по длинѣ получаютъ рѣшетныя.

Въ постройкахъ соединяются между собою: 1) Бревна и брусья (см. прил. чертежи)—а) *отрубы съ отрубомъ*—въ стыкъ (а), въ лапу (б), въ прямую (в) и косую (г) простыя накладки; въ замковыя накладки: прямую (д) и косую (е), сквороднемъ (ж), зубомъ (з); б) *отрубъ съ бокомъ*—сквознымъ шпомъ (и), сквороднемъ (к), въ стропильный замокъ (л); в) *бокъ съ бокомъ*—крестообразно въ накладку (м), подъ прямымъ и острымъ (не менѣе 25°) углами; въ

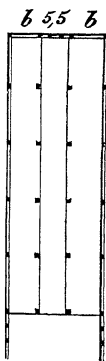
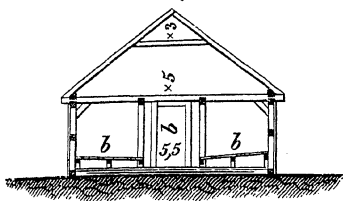

одинъ отъ другаго на разстояніи 1 или $1\frac{1}{2}$ саж. и забираются досками или плетнемъ, который иногда смазывается глиною; крыша — досчатая, соломенная или плетневая; послѣдняя покрывается тонкимъ слоемъ земли и дерномъ. Люди помѣщаются на нарахъ (шир. въ 6 ф.) или на деревянномъ полу, въ 2, 3 или 4 линіи, смотря по ширинѣ барака, которая зависитъ отъ размѣровъ вмѣщающагося лѣса. Шир. проходовъ около наръ — 5 до 6 ф.; шир. барака: двуряднаго, съ проходомъ по срединѣ—18 ф., съ

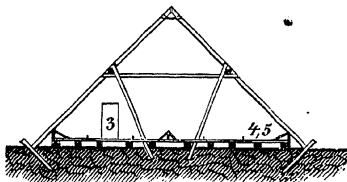

проходами вдоль стѣнъ—24 ф.; наклоннаго, 3-хъ-ряднаго—24 ф., 4-хъ-ряднаго—36 ф. Длина барака—на полъ роты или роту, считая на 3 челов. 1 погонную саж. наръ или пола. Высота барака, стойчатаго—12 до 14,5 ф., наклоннаго—22 до 25 ф. Амуничники устраиваются по стѣнамъ или по внутреннимъ столбамъ. Для нагрѣванія бараконъ, становятся желѣзныя печи.

Оф-рскіе бараки устраиваются, какъ и солдатскіе; длина генер-го барака—6 саж., ширина—3 саж.; шт. оф-рскаго—3 саж. въ квадратѣ; об. оф-рскаго (на 2 оф-ровъ)—3 саж. длины и $2\frac{1}{2}$ саж. шир.

простой замокъ (и) и въ обло (о); г] продольно: зубцами и пропущенными черезъ нихъ нагелями (п); болтами со шпюнками (р). 2) Доски съ брусками—а) въ настилку съ прибівкою досокъ гвоздями (с); б) забиркою въ четверть (т), и в) въ пазъ (у); причѣмъ глубина паза, или фальца, дѣлается отъ $\frac{1}{4}$ до $\frac{1}{3}$ толстоты бруса. 3) Доски съ досками—въ стыкъ (ф), въ закрой (х), въ фальць (ц)

б) **Землянки:** четырех-угольныя — такихъ же размѣровъ, какъ и бараки, или круглыя (21 ф. въ діаметрѣ)—на 21 чел. пѣ-

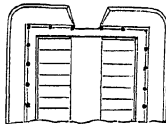
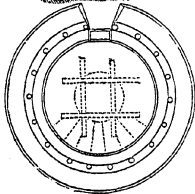
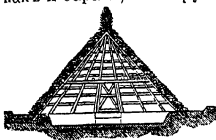

хоты или на 18 чел. кав-и (съ сѣдлами и проч. амуниціею).

Поль углубляется въ землю на 2 — 3 ф. Крыша—плетневая или камышевая, по-

крывается соломой или слоемъ земли и дерна; она устанавливается прямо на землѣ такъ, чтобы конекъ ея возвышался надъ горизонтомъ земли на

14 ф.; въ одной изъ поперечныхъ стѣпъ—дверь.—10 чел. строить круглую землянку въ 10 ч. времени; четырех-угольную—въ 9 ч.

II. Хозяйственныя постройки.

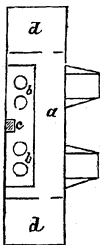
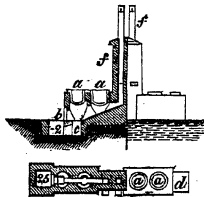
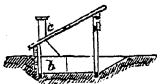

а) **Кухни**—на 1 или 2 роты каждая, устраиваются въ небольшихъ баракахъ или подъ односкатными навѣсами съ нѣсколь-ко углубленнымъ въ землю поломъ.

При кухняхъ должна быть кладовая (d). Очагъ (b) для

варки пищи дѣлается такъ, чтобы пламя охватывало котель снизу и съ боковъ. При недостаткѣ времени для устройства подобныхъ кухонь, котлы подвѣшиваются (по нѣсколько въ рядъ или каждый отдѣльно) на козлы, установленныя надъ рвомъ или ямою

глуб. въ 4 ф., въ которыхъ разводится огонь.

б) **Хлѣбопекарныя печи:** 1) Глинобитныя — состоятъ изъ плетневого или жердевого корпуса, снаружи и внутри обмазываемого глиною, смѣшанною на $\frac{1}{3}$ съ рубленою соломой. Плетневый корпусъ выплетается изъ хворосту, какъ

туръ, но только на болѣе толстыхъ жердяхъ; *жердевой*—составляется изъ 30 согнутыхъ по формѣ свода печи и воткнутыхъ въ

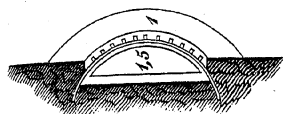

землю жердей, которыя связываются между собою соломенными канатами. Короткія стѣнки печи и дымовыя трубы (1 или 2) возводятся изъ такого же плетня, смазаннаго глиною, какъ и сводъ,

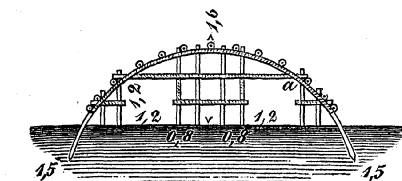

но трубы—на фундаментѣ изъ булыжнаго камня, который, равно какъ и задняя стѣнка, засыпаются слоемъ земли не менѣе 1 ф. толщ. Въ передней стѣнкѣ печи—устье, 10 до 11 д. въ квадр. Длина печи внутри—10 ф., шир.—5 ф.; высота свода надъ подомъ—13 ф., толщина свода—7 д. Подъ печи понижается къ переднему концу на 9 д. и состоитъ изъ 3 дюйм. плетня, убитаго слоемъ глины. Труба—6 д. поперечника, и въ 5 до 7 ф. выс. надъ сводомъ; толщ. стѣнъ трубъ—6 д., слоя земли надъ сводомъ—1 ф. Предъ печью вырывается яма глуб. около 5 ф., шир. въ 7 ф. По сторонамъ печи помѣщаются квашни. На постройку подобной печи нужно: отъ 12 до 13 час. времени, 16 чел. рабочихъ съ 2 ун. оф., около 46 куб. ф. глины, нѣсколько фунтовъ соломы, 34 до 40 кольевъ длиною до 9 ф. и 16 кольевъ длин. до 3 ф. для задней и передней стѣнокъ. Для просушки печи нужно отъ 3 до 6 час. времени, а на каждую топку—2 часа и столько же на самое печеніе хлѣба; причеъ въ одну садку выпекается отъ 7 до 8 пудовъ хлѣба. 2) Кирпичныя и сырцевыя—такихъ же размѣровъ

и устройства, какъ плетневая, но сводъ выводится изъ кирпича или сырца, сверху смазывается глиною и засыпается слоемъ земли въ 1 ф. толщ. Толщ. свода—въ $\frac{1}{2}$ кирпича. Если кирпич беретса изъ разломаннаго строенія, то его должно очистить

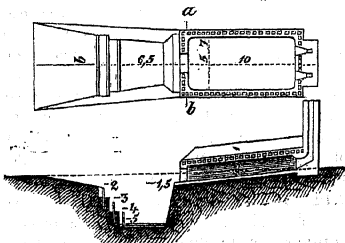

отъ извести, особенно тотъ, который пойдетъ на подъ печи. На

постройку такой печи нужно: до 1100 кирпичей, 8 рабочихъ для мѣтья глины, 5 печниковъ и 4 часа времени для кладки печи и не менѣе 6 час. для просушки ея. Сырецъ, или не обожженный кирпичъ, высушенный только на солнцѣ, дѣлается такихъ же размѣровъ и въ такихъ же формахъ, какъ и кирпичъ. Глина должна быть не жирная, но и не тощая. Въ 12 час. времени 1 кирпичедѣлецъ можетъ выдѣлать изъ готовой, т. е. очищенной и хорошо перемятой глины, до 500 штукъ сырца, а съ подготовкою ея—300 шт. 3) Земляныя—могутъ быть выдѣлываемы только въ твердой глинистой почвѣ. Шир. печи — $3\frac{1}{2}$ ф., длина — 5 до 6 ф. На выдѣлку ея нужно 3 чел. и 4 часа времени.



Кваши дѣлаются изъ досокъ, въ видѣ ящиковъ, или изъ хворосту, въ видѣ туровъ съ заплетеннымъ дномъ; внутренность ихъ обмазывается глиною, обжигается и потомъ выстилается холстомъ. Для закваски $2\frac{1}{2}$ четвертей муки нужно: 1 ящикъ—длиною въ 7 ф., шир. въ $3\frac{1}{2}$ ф., высотой около 2 ф.; или 2 тура—въ 2 ф. высотой и $3\frac{1}{2}$ ф. въ диаметръ.

в) **Лазареты**—помѣщаются въ большихъ шатрахъ или баракахъ, устраиваемыхъ на подобіе солдат. бараковъ, но съ поломъ и потолкомъ.

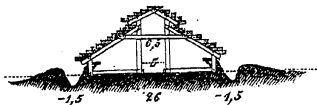

Подъ крышею средней возвышенной части лазаретнаго барака должны быть оставлены окна для вентиляціи. Разстоя-

ніе между лазаретами-бараками не менѣе ихъ высоты. Въ каждомъ лазаретѣ, кромѣ больничныхъ палатъ, должны быть: 1) пріемная, 2) аптека, 3) ванная, 4) кухня, 5) отхожее мѣсто и 6) двѣ комнаты, одна—для медиковъ и другая—для фельдшеровъ и госпитальной прислуги, которые однако могутъ жить и въ палаткахъ возлѣ лазарета.

г) **Арестантскія и карцеры**—устраиваются, на подобіе баракъ, при лагерныхъ заднихъ к-лахъ; длина одиночнаго карцера 11 ф., шир. 8 ф., по длинной стѣнѣ карцера—скамья въ длин. 6 ф., шир. $2\frac{1}{2}$ ф.

д) **Конюшни**—устраиваются, въ видѣ простыхъ навѣсовъ, съ односкатною или двускатною крышею, или въ видѣ сараевъ съ досчатыми и плетневыми стѣнами, которыя иногда замѣняются земляными валиками. Во всякомъ случаѣ, полъ конюшни долженъ быть сухой, не выше мѣстнаго горизонта и имѣть небольшую покатость для стока мочи. Ширина конюшенъ: однорядной—не менѣе 7 арш., двухрядной—10 до 12 арш.; длина зависитъ отъ числа помѣщаемыхъ въ ней лошадей: въ кав-ии—на 1 вз-дъ, въ арт-ии—на 1 див-нъ, полагая на каждую лошадь отъ

2 до $2\frac{1}{2}$ арш. При каждой конюшнѣ необходимо помѣщеніе для храненія дневной дачи фуража.

е) **Кузницы.** Горнъ устраивается: на столѣ *a*, который покрывается кирпичемъ или слоемъ глины толщ.—3 до 6 ф.,

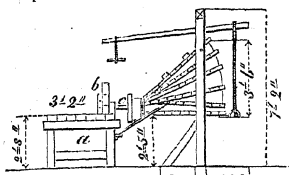

или—на землѣ; *b* — стѣнка изъ кирпича или плетня, смазаннаго глиною, толщ. отъ 3 до 4 д.; чрезъ нее проходитъ трубка *c* мѣха, утвержденнаго на особомъ станкѣ или положеннаго на землю. Если горнъ располагается на землѣ, то предъ

нимъ вырывается ровикъ, глуб. около $3\frac{1}{2}$ ф., а мѣхъ удерживается на деревянномъ козлѣ. Для прикрытія отъ вѣтра, мѣсто, занимаемое кузницею, обносится плетнемъ.

ж) **Отхожія мѣста**—подъ навѣсами или безъ оныхъ; шир. ямъ—3 до 4 ф., глуб.—не менѣе 3 ф., длина на 1 бат-нѣ—5 до

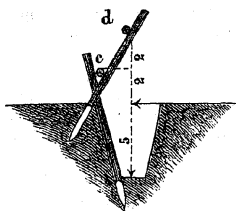

6 саж. Для сидѣнья устанавливаются козла, въ разстояніи 7 ф. одинъ отъ другаго, на которыхъ удерживаются 2 перекладины (*c* и *d*). Лучше если сидѣнья надъ ямами будутъ устроены изъ досокъ. Ямы обносятся ельщикомъ, плетнями или земляными валиками. Экскраменты должны быть засыпаемы золою и пескомъ, въ жаркое время ежедневно, а въ холодное—чрезъ 2 дня.

з) **Лагерныя караульни**—если не помѣщаются въ палаткахъ, то устраиваются въ видѣ односкатныхъ навѣсовъ, изъ досокъ или плетня.

и) **Телеграфныя станціи**—въ видѣ небольшихъ досчатыхъ или плетневыхъ баракъ.

і) **Плоты для мытья бѣлья:** длина около 50 ф., шир. въ 6 ф.; на 6 или 4 бревнахъ толщиной отъ 10 до 12 ф.

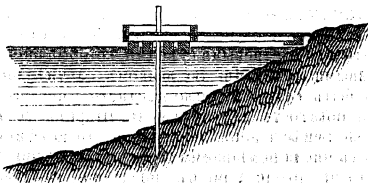

к) Колодцы (до 7 ф. въ квадр.) обшиваются брусчатыми или досчатыми березовыми или сосновыми рамами, но отнюдь не ивовымъ плетнемъ и не словымъ деревомъ. Надъ колодцемъ—срубъ $2\frac{1}{3}$ ф. высотой. Для очистки существующаго колодца, отливаютъ накопившуюся въ немъ воду, углубивъ его на 6 или 8 д., и затѣмъ пространство это дополняютъ мелкою щебенкою. Для предохраненія воды отъ затхлости, на дно колодца опускаютъ кусокъ (фунта въ 4 или 5) каменной соли, а для очистки воды—мѣшокъ съ древеснымъ углемъ. Гдѣ грунтовые воды вы-

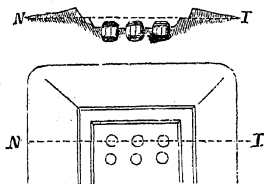

соки, колодцы замѣняютъ бочками (безъ дна) врытыми въ землю ниже горизонта воды, давъ всей площади, на которой они расположены, небольшой уклонъ въ одну сторону и обнося ее землянымъ валомъ. На дно бочекъ опускаютъ слой (въ 6 д. толщ.) гравія, затѣмъ—древеснаго угля и кусокъ каменной соли.

Въ степныхъ мѣстахъ воду добываютъ насосами Нортон.

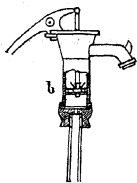

Желѣзная труба свинчивается изъ нѣсколькихъ колѣнъ, длин. отъ 6,5 до 13 ф., и забивается или ввинчивается въ землю до сыраго пласта земли; внутренний диаметръ трубы 2 д.; на верхшй конецъ ея пасаживается насосъ *b*, а нижшй—снабженъ острымъ наконечникомъ, надъ которымъ въ стѣнкахъ трубы, по длинѣ ея около 3 ф., продѣланы дырочки, служащія для прохода воды, и надъ ними—проволочная сѣтка.

Г. ВОЕННЫЯ СООБЩЕНІЯ.

Г. Дороги грунтовыя и шоссе.

а) **Общія понятія.** По устройству полотна дороги раздѣляются на *грунтовыя* и *искусственныя*; по удобству же движенія по нимъ войскъ на: 1) *большія военныя* (почтовые)—шир. 5 до 7,5 с., по коимъ войска и обозы беспрепятственно могутъ проходить одновременно въ обѣ стороны; въ военное время подобныя дороги устраиваются рѣдко и на небольшихъ только

протяженіяхъ; 2) *малыя* (проселочныя) — шир. 1,7 до 2 саж., по коимъ пѣхота и кав-ія могутъ идти по отд-ямъ, а арт-ія и обозы—въ 1 орудіе или по 1 повозкѣ; 3) *боевыя*—шир. не менѣе 6 саж., для движенія пѣхоты, кав-іи и арт-іи въ-ми к-нами; они устраиваются на боевыхъ позиціяхъ и въ укр-ыхъ лагеряхъ; 4) *вьючныя и тропинки*—проходимыя войсками только съ вьючными обозами и одиночными людьми.

Всякая дорога должна: 1) идти по возможно кратчайшему направленію; 2) обходить большія возвышенности, болота, рѣки и овраги, черезъ которыя нужно было бы устраивать большіе и сложныя мосты, высокія насыпи или глубокія выемки; 3) по грунту твердому, не размываемому водою; 4) по мѣстности изобильной матеріалами, необходимыми для сооруженія и ремонта дороги; 5) пересѣкать рѣки и овраги въ такихъ пунктахъ береговъ ихъ, гдѣ устройство моста и соединеніе ее съ нимъ представляетъ наименѣе трудностей; 6) имѣть удобные для проѣзда уклоны и повороты; 7) ось дороги должна по возможности менѣе возвышаться надъ мѣстнымъ горизонтомъ, но въ сырыхъ мѣстахъ—не менѣе 2 ф., а въ мѣстахъ затопляемыхъ водою—3,5 ф. надъ горизонтомъ самаго высокаго разлива.

Дорога должна имѣть: *поперечную профиль полотна*—шириною, соотвѣтствующею ея назначенію; прочное основаніе и твердую, нѣсколько упругую, поверхность, не требующую частыхъ починокъ, съ выпуклостію въ срединѣ или съ покатостію въ одну сторону.

Продольные уклоны дороги дѣлаются при твердомъ полотнѣ: для быстраго проѣзда повозокъ—въ 0,001 до 0,035, шагомъ—0,050; въ гористыхъ мѣстахъ—могутъ доходить до 0,06, причемъ, для отдыха лошадей, оставляются, чрезъ каждыя 30 с. и на поворотахъ дорогъ, уширенныя горизонтальныя площадки такой длины, чтобы на нихъ устанавливалась повозка съ самою длиною запряжкой. Предѣльный уклонъ: для ввоза тяжестей—0,15, для взѣзда всадниковъ—0,33, для всхода пѣшеходовъ—0,48. Для уменьшенія большаго уклона на значительномъ протяженіи дороги, она проводится зигзагами, наименьшая длина которыхъ доходитъ до 15 саж.

Повороты дороги закругляются: въ равнинныхъ мѣстахъ—радіусомъ не менѣе 20 саж., въ горныхъ—3 саж.

Дорожная полоса состоитъ изъ: а) *полотна* — покрытаго болѣе или менѣе твердою одеждою; б) *обочинъ* — для прохода пѣшеходовъ и для склада ремонтнаго матерьяла, и в) *боковыхъ канавъ*—если дорога идетъ въ выемкѣ, и *откосовъ*—если она на насыпи; за канавами слѣдуютъ иногда *обрѣзы* или *резервы*. *Ширина полотна* дороги: для проѣзда 1 повозки—1,14 до 1,24 саж., съ развѣздами до 3 саж. шир. чрезъ каждыя 100 саж.; для проѣзда 2 повозокъ—2,28 до 2,48 саж.; 3-хъ—3,32 до 3,71 саж. Въ Россіи, почти все большія почтовыя дороги дѣлаются шир.

(между канавами) въ 10 саж.—Стрѣлка выпуклости полотна—до 0,03 шир. дороги, но на грунтахъ глинистыхъ—до 0,02, песчаныхъ—до 0,015; на косогорахъ поверхность полотна дороги дѣлается небольшимъ склономъ къ нагорной сторонѣ. Ширина *обочины* — 0,43 до 1,7 саж. *Канавы* — шир. на днѣ 1,5 до 4,5 ф., располагаются: въ выемкахъ—у самаго полотна дороги, при насыпяхъ—за *бермою* (шир. 1,5 до 3 с.), оставляемую вдоль подошвы ихъ откосовъ, а на косогорахъ—у полотна дороги съ нагорной стороны. *Откосы* насыпей и выемокъ дороги и придорожныхъ канавъ дѣлаются: въ твердомъ грунтѣ—съ заложениемъ равнымъ высотѣ, въ среднемъ—въ 1,5 выс., въ слабомъ—въ 2,5 до 3 выс., въ скалахъ—совершенно вертикально, а иногда даже съ навѣсомъ надъ дорогою. Откосы большихъ насыпей дорогъ, а также возводимыхъ по косогорамъ, могутъ быть замѣняемы каменными стѣнами съ заложениемъ въ 0,33 ихъ высоты, складываемыми на сухо. *Уклоны канавъ*—не менѣе 0,001 на всемъ протяженіи канавы или постепенно возрастающимъ къ нижней точкѣ ея и притомъ съ выпусками воды въ стороны. Канавы, которымъ приходится давать уклоны больше вышесказанныхъ, отводятся отъ полотна дороги или дѣлаются ступенями, которыя, равно какъ и полы при нихъ (послѣдніе съ обратными уклонами) одѣваются камнемъ. Для провода воды съ одной стороны дороги на другую и съ поверхности ея, устраиваются, подъ насыпью, *деревяныя* или *каменные трубы*, а на поверхности ея—небольшія *канавки* или *лотки*. Каменные трубы складываются изъ булыжнаго камня, а при маломъ притокѣ воды замѣняютъ рядами его, положенными съ промежутками поцерегъ дороги. Въ грунтахъ, содержащихъ на небольшой глубинѣ проницаемые слои, и гдѣ воду изъ продольныхъ канавъ нельзя отвести всторону, вырываются, по длинѣ канавъ, на разстояніяхъ 100 саж. одинъ отъ другаго, колодцы, доходящіе до проницаемаго слоя.

б) **Порядокъ постройки дорогъ.** Предварительно провѣшиваютъ и нивелируютъ ось дороги и разбиваютъ: ширину полотна, канавъ и заложений откосовъ (причемъ начала и оконечности большихъ уклоновъ дороги и высоту насыпей обозначаютъ кольями); за тѣмъ производятъ выемки и насыпку полотна съ одного конца дороги или въ нѣсколькихъ пунктахъ разомъ, смотря по числу рабочихъ. На сухихъ и песчаныхъ грунтахъ насыпка землянаго полотна дороги производится во всякую погоду, но на глинистыхъ—только въ сухое время. Въ нижніе слои насыпей употребляютъ и слабые грунты, но верхніе дѣлаютъ изъ твердой земли. Небольшія насыпи возводятся горизонтальными слоями, которые иногда еще трамбуются, а большія—скатами къ срединѣ, для задержанія дождевой воды; причемъ высота насыпей дѣлается нѣсколько болѣе проектированной, въ виду будущей осадки ея. На пучистыхъ мѣстахъ полотно дороги

возводятъ на слояхъ хвороста или песку (въ 3 ф. толщ.). На земляныхъ косогорахъ насыпи предохраняются отъ сплыванія земляными контръ-форсами, а на скалистыхъ — дѣлая основаніе подъ нихъ уступами или взъерошивая его порохоми. На болотахъ жидкихъ, моховыхъ, непокрытыхъ растительностію, въ которыхъ самыя слабыя слои находятся на поверхности, прежде возведенія насыпи дороги, осушаютъ всю отходящую подъ дорогу, полосу болота, для чего въ разстояніи 5—6 саж. отъ реберъ дороги проводятся рвы глуб. до твердаго грунта. Самая насыпь дороги

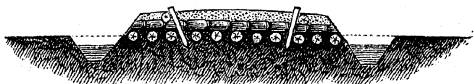

возводится на болѣе или менѣе толстомъ слой хвороста или на крестообразно положенныхъ фашинахъ, прибываемыхъ прутья-

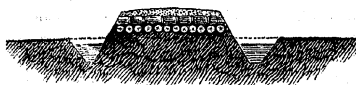

ными канатами и засыпаемыхъ пескомъ. Если полотно дороги должно состоять изъ однихъ фашинъ, то въ верхнемъ ряду ихъ

перевязки разрѣзываются, хворостъ разравнивается и покрывается слоемъ песку въ 6 д. толщ. Вообще насыпи на болотахъ лучше возводить вдругъ большимъ количествомъ земли, чтобы она могла вытѣснить воду прежде нежели успеетъ ею напитаться и принять естественные откосы. На болотахъ, покрытыхъ твердою корою (иловатыхъ, торфяныхъ), небольшія насыпи возводятся прямо на поверхности болота покрытаго фашиною или бревенчатою настилкою. Подъ высокія насыпи снимаютъ верхній плотный слой коры и насыпаютъ землю до тѣхъ поръ, пока насыпь не дойдетъ до дна болота. На торфяныхъ болотахъ не вынимаютъ резервовъ близъ насыпи, иначе она будетъ расплываться. При изобиліи лѣса, поверхность дорогъ на болотистыхъ

мѣстахъ покрывается жердями *a* или пластинами. Жерди *a*, отъ 6 до 4 верш. толщ., кладутъ, въ 1



и въ 2 ряда, на лежни *bb* и укрѣпляютъ на мѣстѣ пожилами *dd*. Пластины обращаются горбылями книзу и прикрѣпляются къ лежнямъ, какъ жерди.

Грунтовыя дороги обыкновенно прокладываются безъ всякой одежды, слѣдуя натуральнымъ склонамъ мѣстности; но они, за исключеніемъ пролегающихъ по грунтамъ хрящеватымъ и каменнымъ, скоро портятся и потому требуютъ улучшенія.

Шоссе. Щебеночная насыпь, отъ 2 до 3 саж. шир., съ

выпуклостію въ 0,02 ея ширины, располагается въ выемкѣ (сдѣланной въ земляномъ полотнѣ дороги и огражденной барьерными камнями) или прямо на песчаномъ слой толщ. въ 4 д., который, въ такомъ случаѣ, проходитъ и подъ обочины, гдѣ толщ.

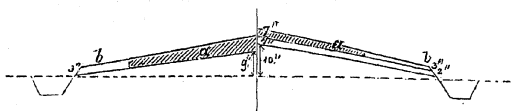

его уменьшается до 2 д. Толщ. щебеночнаго слоя по срединѣ полотна дороги—7 д., шир. обочинъ—1 до 1,5 саж., съ небольшимъ уклономъ къ сторонѣ канавы; по нимъ, чрезъ каждыя 15 саж., располагаются желоба, глуб. до песчанаго слоя. На нѣкоторыхъ дорогахъ по обочинѣ устраивается *лѣтній путь*. Вновь насыпанное шоссе укатывается каткомъ (вѣсъ котораго постепенно увеличивается отъ 150 до 300 пуд.), послѣ чего оно засыпается на 0,5 д. пескомъ. Лучшій щебень—гранитный, отъ 2 до 3 д. въ поперечникѣ, получаемый отъ разбивки не подожденного булыжника.

Мостовья. Булыжные камни (отъ 3 до 4 вершк. въ поперечникѣ) кладутъ (остріями внизъ) на слой песку, толщ. около 6,5 д., утрамбовываютъ ручными трамбовками, защебениваютъ и засыпаютъ слоемъ песку въ 1,5—2 д. толщ. Стрѣлка выпуклости—въ 0,016 ширины полотна.

II. Желѣзныя дороги.

а) *Общая понятія.* Направленіе желѣзн. дорогамъ дается по возможности прямое, избѣгая большихъ выемокъ, насыпей, мостовъ, виадуковъ и т. д. Продольные уклоны дороги безъ раздѣленія ея горизонтальными частями: въ равнинныхъ мѣстахъ—около 0,005 и не длиннѣе 7 верстъ, въ гористыхъ—до 0,025 и даже 0,045, но не болѣе какъ на высоту 25 саж. Противуположные склоны дороги могутъ соединяться непосредственно, но лучше, если они раздѣляются горизонтальными участками длиною до 100 саж. *Радиусы закругленій:* въ равнинныхъ мѣстахъ—не менѣе 300 саж., въ гористыхъ и у станцій—до 75 саж.; нан-

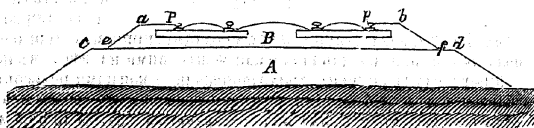

меньшая длина прямой части пути, соединяющей два закругленія—отъ 100 до 50 саж., въ крайнемъ случаѣ—30 саж. *Шир. рельсоваго пути* между внутренними окраинами рельсовъ: въ Россіи—3 ф., во Франціи, Германіи, Бельгіи и Италіи—4,7 до 4,6 ф., въ Испаніи—5,6 ф. Въ закругленіяхъ ширина пути увеличивается отъ 1,5 до 6 линій, по мѣрѣ уменьшенія радіусовъ закругленій. *Шир. землянаго полотна одноклейныхъ дорогъ*—2,60 саж., двуклейныхъ—4,50 до 4,60 саж. Разстояніе между внутренними рельсами 2-хъ путей—6 до 7 ф. *Баластный слой В* возводится изъ крупнаго щебня или песку, чтобы придать пути болѣе упругости и прочности; толщина его: на русскихъ дорогахъ—до 1,4 ф., на иностранныхъ—до 2 ф.; верхняя ширина *ab*, считая въ томъ числѣ и обочины: для одноклейнаго пути—11 до 13 ф., для двуклейнаго—27 ф., нижняя—до 4,6 саж.; шир. обочинъ *ар*, *рв*—3 до 3 ф. На многихъ дорогахъ песчаный слой покрывается слоємъ щебенки толщ. въ 2,2 д. для предотвращенія разнеса песка вѣтромъ. Заложеніе откосовъ насыпей и выемокъ—отъ 1½ до 2 высотъ, а при слабомъ грунтѣ—даже до 4 выс. *Ширина обрѣзовъ*, оставляемыхъ по сторонамъ канавъ, зависитъ отъ ихъ назначенія и цѣнности земли.

Поперечины, или шпалы—дубовыя или сосновыя пластины, отъ 8 до 9 ф. длин. и отъ 6 до 7 ф. толщ., числомъ до 1400 штукъ на версту—кладутся прямо на баластный слой, плоскою своею стороною, въ разстояніи 2,5 до 3 ф. одна отъ другой. По утвержденіи на нихъ рельсовъ, они засыпаются до верхнихъ краевъ своихъ щебнемъ и пескомъ. *Рельсы*, длиною отъ 15 до 27 ф., выкатываются изъ желѣза; въ послѣднее время начали употреблять рельсы желѣзные со стальными головками, и даже цѣльные стальные. Въсѣ 1 погоннаго фута простыхъ желѣзныхъ рельсовъ и со стальными головками—отъ 22 до 26 фун., стальныхъ—20 фун. Хорошіе рельсы должны быть: прямы, тверды, тягучи, хорошо сварены и въ изломѣ имѣть совершенно однородный видъ. Наиболюе употребительные рельсы американскіе съ одною

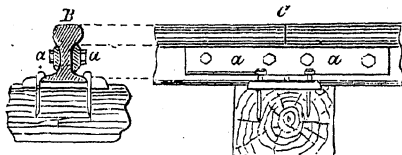

головкою и плоскимъ основаніемъ (В). Они укрѣпляются на шпалахъ желѣзными костылями и въ стыкахъ (С) соединяются

желѣзными накладками (*аа*) съ 4 болтами; причеь стыки располагаются или на шпалахъ или между ними на вѣсу; въ послѣднемъ случаѣ шпалы, приходящіяся подъ концами рельсовъ, сближаются до 1,5 ф. Для разгонки рельсовъ отъ возвышенія температуры, въ стыкахъ ихъ оставляются зазоры до 0,25 д.,

смотря по температурѣ, при которой укладываются рельсы. Въ закругленіяхъ дорогъ внѣшніе рельсы возвышаются надъ внутренними отъ 3 до 11 линий по мѣрѣ уменьшенія радіусовъ закругленій.

Узкоколейныя дороги. Шир. пути въ Россіи—3,5 ф., на иностранныхъ дорогахъ—3,45 и 3 ф. Шир. землянаго полотна для 1 пути—не менѣе 2 саж.; баластнаго слоя—1,14 саж. Продольные уклоны—не болѣе 0,0125 и не длиннѣе 4 верстѣ. Шир. обочинъ—0,5 саж. Разстояніе между внутренними рельсами двухъ путей—6 ф. Всѣ погоннаго фута рельсовъ—не менѣе 17 фун.

б) Принадлежности рельсовыхъ путей. 1) *Станціи:* Пассажирскія—четырехъ классовъ: 1-го кл. пассаж. станціи располагаются въ конечныхъ и другихъ особенно важныхъ пунктахъ дороги, 2-го кл.—на 80 до 100 верст. одна отъ другой, 3-го и 4-го кл.—между станціями 2-го кл., на приблизительно равныхъ разстояніяхъ, не превосходящихъ 25 верстѣ. При развитіи движенія, особенно войсковаго, по дорогамъ въ одинъ путь, между станціями 4-го кл. устраиваются еще, на разстояніяхъ отъ 7 до 15 вер., *разъѣздные пути съ полу-станціями.* На всѣхъ станціяхъ 1-го кл. и на нѣкоторыхъ 2-го кл., на коихъ смѣняются паровозы, располагаются мастерскія и паровозныя депо съ запасными паровозами и вагонами. У всѣхъ пассаж. станцій существуютъ крытыя или открытыя *платформы* длин. отъ 20 до 90 саж., шир.—1,5 до 3,5 саж. *Длина разъѣздныхъ путей*—80 до 175 саж.; число ихъ на станціи зависитъ отъ большей или меньшей дѣятельности проѣзда по дорогѣ, но не менѣе 3-хъ, изъ коихъ 1—запасный.

Товарныя станціи, съ большими грузовыми платформами, магазинами и кранами, располагаются или при пассаж. станціяхъ, или отдѣльно, въ болѣе или менѣе дальнемъ разстояніи отъ нихъ, и соединяются съ главнымъ путемъ особенными вѣтвями.

2) *Водоемныя зданія*, для снабженія тендеровъ водою, не менѣе какъ по 2 при станціяхъ 1-го и 2-го кл. и по 1-му при станціяхъ 3-го и 4-го кл.; они имѣютъ желѣзные баки, въ которые вода накачивается паровыми машинами, а при маломъ требованіи воды—ручными насосами. Вода въ бакахъ подогревается до 30° Р. и выпускается въ тендеры по водянымъ трубамъ съ кранами. На нашихъ дорогахъ баки станцій 1-го кл. даютъ въ сутки до 25 куб. саж. воды, 2-го кл.—18 к. с., 3-го кл.—12 к. с., 4-го кл.—8 к. с., полустанціи—5 к. с.

3) *Переводные пути*—для перехода поѣздовъ съ одного пути на другой, соединяются между собою *стрѣлками* и *крестовинами*.

4) Для поворота паровозовъ и вагоновъ на станціяхъ служатъ *поворотные круги* и *треугольники*.

5) *Средствами для надзора за путемъ и для обезпеченія*

движенія, служатъ: а) въ населенныхъ мѣстахъ—*ограды* изъ палисадника, или кустарника; б) *шлагбаумы*—на переѣздахъ чрезъ желѣзную дорогу; самые переѣзды дѣлаются изъ толстыхъ досокъ, положенныхъ, въ ширину проѣзжей дороги, на одной высотѣ съ головками рельсовъ; в) *сторожевые домики*—для жительства дорожныхъ сторожей, обязанныхъ надзирать за дорогою; они располагаются на всѣхъ переѣздахъ и чрезъ каждые 1 до 1, 5 верстъ; г) *казармы* для ремонтныхъ артелей—чрезъ каждые 10 верстъ; д) *заборы*—плетневые или хвойные (въ 10 до 20 саж. отъ дороги), для предохраненія ея отъ песчаныхъ и снѣжныхъ заносовъ; е) *сигналы и телеграфы станціонные*—зеленые диски съ такими же фонарями въ срединѣ, помѣщаемые на оконечностяхъ стапцій, въ 250—400 саж. отъ входныхъ стрѣлокъ; *диски съ краснымъ полемъ* на одной сторонѣ и *бѣлымъ* на другой, и съ трехцвѣтными фонарями въ срединѣ (краснымъ, бѣлымъ и зеленымъ)—при входѣ на стапцію не ближе 10 саж. и не дальѣе 100 саж. впереди входныхъ стрѣлокъ; ж) *щиты и фонари*—при всѣхъ стрѣлкахъ, находящихся на главномъ пути (днемъ постановка диска или щита ребромъ или бѣлымъ полемъ, а ночью—бѣлымъ фонаремъ на встрѣчу идущему поѣзду, обозначаетъ, что путь свободенъ, зеленый цвѣтъ тѣхъ и другихъ требуетъ уменьшенія скорости поѣзда, красный—остановки его); з) *колокола* на станціяхъ—для вызова пассажировъ; и) *рожки* у стрѣлочниковъ—протяжный звукъ которыхъ даетъ знать о приближеніи поѣзда; і) *указатели* и столбики на станціонныхъ путяхъ—для показанія тѣхъ частей ихъ, на которыхъ могутъ стоять поѣзды; к) *путевые* красные диски съ трехцвѣтными фонарями въ срединѣ—ставятся при развѣтвленіяхъ, разѣздахъ и пересѣченіяхъ дороги, а также у входовъ въ тоннели, на мосты и т. п.; употребляются, какъ и станціонные; л) *семафоры*—высокіе столбы съ поворотными крыльями или шарами, различное положеніе которыхъ показываетъ машинисту, что онъ долженъ остановить поѣздъ или уменьшить скорость его хода; м) *электрическіе звонки* у казармъ, сторожевыхъ будокъ и т. п. — для извѣщенія со станціи дорожныхъ сторожей объ отходѣ поѣзда; н) *флаги и фонари*, поднимаемые дорожными сторожами, показываютъ: красные—что поѣздъ долженъ немедленно остановиться, зеленые—уменьшить скорость своего хода, бѣлые или свернутые флаги и бѣлые фонари—что поѣздъ свободно можетъ продолжать путь; о) *хлопушки* прикрѣпляются на рельсы, по 1, 2 и 3, въ 10 и 15 саж. одна отъ другой, не менѣе какъ въ 300 саж. отъ находящагося на пути препятствія; разрывъ ихъ подъ колесами паровоза даетъ знать машинисту, что онъ долженъ остановить ходъ поѣзда.

в) Данные о подвижномъ составѣ желѣзныхъ дорогъ.

1) Паровозы.	Вѣсъ паровоза въ тоннахъ.	Диаметръ ведущихъ колесъ въ футахъ.	Скорость движенія въ верстахъ.	Сила тяги.	Величина уклоновъ.	
Пассажирскіе, съ 1 паромъ ведущихъ колесъ	20—28	6—7,5	76 до 56	8—15 вагон.	0,005	
Смѣшанные, съ 2 парами ведущихъ колесъ.	} Большой скорости. } Малой скорости.	30—40	6—6,8	76 до 47	} 67 тоннъ. } 200 — } 21 вагон. } 300 тоннъ. } 450 —	} — } 0,01
			5,5	32 36 до 42 28		
Товарные.	} Съ 3 парами ведущихъ колесъ. } Съ 4 парами ведущихъ колесъ.	22—36	3,9—4,5	19	200 тоннъ.	0,02
			4,2	21	60 вагоновъ по 5 тоннъ каждый.	0,005
Паровозы - танки, съ 4 до 6 парами ведущихъ колесъ.		Употребляются для маневровъ на станціяхъ на горныхъ дорогахъ, причемъ скорость движенія ихъ и число осей въ поѣздѣ зависятъ отъ величины уклоновъ.				

Каждый паровозъ можетъ проходить въ сутки отъ 150 до 160 верстъ.

2) *Тендеръ*—помѣщается за паровозомъ; онъ содержитъ въ себѣ, для пробѣга паровоза до 37 верстъ, около 210 куб. ф. воды и 3 до 6 тон. каменнаго угля или 200 до 280 к. ф. дровъ.

3) *Вагоны*: а) *Пассажирскіе* (4, 6 и 8 колесные) 3 классовъ, но на нѣкоторыхъ дорогахъ имѣются еще вагоны 4-го класса; каждый вагонъ раздѣляется на отд-ія, съ 8 или 10 мѣстами въ каждомъ, или представляетъ одно отд-іе съ проходомъ по срединѣ и съ дверями по концамъ; число мѣстъ въ вагонахъ послѣдняго рода—60 до 80. Приблизительный вѣсъ пассажирскаго вагона опредѣляется числомъ заключающихся въ немъ мѣстъ, умноженнымъ: для вагоновъ 1-го кл.—на 29 до 30 пуд., 2-го кл.—15 до 20 пуд., 3-го кл.—9 до 10 п. б) *Товарные*, крытые и открытые: 4-хъ колесные—вѣсомъ 245 до 383 п.; 6-ти колесные—до 460 п.; 8-ми колесные—500 до 735 п. На русскихъ дорогахъ употребляются только 4-хъ-колесные: длин. 21 ф., шир.—9 ф., выс.—7, 6 ф.; они могутъ быть нагружаемы до 600 п.

4) *Платформы* (4, 6 и 8 колесныя), длин. 21 до 30 ф., шир.

9 ф.; вѣсомъ около 300 п.; поднимаютъ грузу отъ 500 до 600 п.; на каждой изъ нашихъ дорогъ $\frac{1}{3}$ ихъ должна быть съ тормозами.

Примѣч. На дорогахъ, по которымъ перевозится много рогатаго скота, каменнаго угля, извести и т. п., имѣются еще крытые вагоны съ рѣшетчатыми стѣнками и открытые вагоны съ высокими бортами. При большомъ войсковомъ движеніи, первые могутъ быть употребляемы для перевозки лошадей, а вторые—войсковыхъ тяжестей и провіанта.

5) *Количество подвижнаго состава:* на нашихъ дорогахъ—1 паровозъ и отъ 1, 5 до 11 различныхъ вагоновъ на версту; на иностранныхъ—значительно болѣе. При большомъ войсковомъ движеніи по дорогѣ отъ 25% до 30% работающихъ на ней паровозовъ и до 20% вагоновъ и платформъ пужно считать отходящими въ починку.

6) *Расходъ топлива и воды паровозами на 1 версту пробѣга.*

Родъ паровозовъ:	дровъ. куб. ф.	каменнаго угля фунт.	воды. куб. ф.
Пассажирскій	2—4,5	17—27	4—5.
Товарный	4,5—6	31—33	5—7.

г) *Общія правила для перевозокъ большихъ массъ войскъ по желѣзнымъ дорогамъ.*

1) *Предварительныя распоряженія.* Перевозка можетъ быть:

а) отправкою поѣздовъ одинъ за другимъ, на болѣе или менѣе значительныхъ разстояніяхъ, съ возвращеніемъ въ то же время опоражнивающихся поѣздовъ въ конечныхъ станціяхъ (круговое движеніе), или б) отправкою поѣздовъ одинъ за другимъ на болѣе близкихъ разстояніяхъ только въ одну сторону, съ прекращеніемъ въ это время движенія въ обратную, которое начинается по окончаніи перваго (эшелонное движеніе).

Примѣч. Последний способъ движенія, какъ требующій предварительнаго сбора большаго количества подвижнаго состава и на дорогахъ въ 1 путь менѣе производительный, можетъ быть употребляемъ только въ экстренныхъ случаяхъ, когда нужно разомъ доставить въ какой нибудь пунктъ желѣзн. дороги болѣе или менѣе значительный отрядъ.

Перевозка войскъ производится не иначе, какъ по предварительному соглашенію съ правленіемъ дороги и по окончаніи всѣхъ необходимыхъ для сего приготовленій, которыя состоятъ: 1) въ сборѣ и усиленіи подвижнаго личнаго состава дороги, если нужно, средствами другихъ съ нею соединенныхъ дорогъ; 2) въ приспособленіи нѣкоторыхъ станцій ко всѣмъ потребностямъ войсковаго движенія; 3) въ составленіи общаго плана передвиженія всей массы отправляемыхъ войскъ и росписанія движенія поѣздовъ, и 4) въ своевременномъ прекращеніи или только сокращеніи пассажирскаго и товарнаго движенія. Относительно сбора и употребленія подвижнаго состава дороги слѣдуетъ имѣть въ виду, что: 1) для передвиженія войско-

выхъ поѣздовъ должны быть употребляемы одни товарные и товаро-пассажирскіе паровозы, которые притомъ не должны быть переводимы на другіе не знакомые машинистамъ ихъ участки дорогъ; всѣ прочіе паровозы обращаются въ запасные и вспомогательные; 2) каждый паровозъ долженъ ходить не иначе, какъ съ тѣмъ машинистомъ, который былъ на немъ прежде (суточная работа машинистовъ и кочегаровъ, во время продолжительнаго войсковаго движенія по дорогѣ, не должна превосходить 12—14 часовъ, считая въ томъ числѣ и время, 3 часа, на разведеніе пара въ паровозѣ и осмотръ его по приходѣ въ конечную станцію своего участка); 3) на простой паровоза въ конечной станціи надобно полагать около 2 часовъ.

Примѣч.: 1) Сообразно сему и требуемому суточному числу поѣздовъ опредѣляется число паровозовъ на тѣхъ станціяхъ, гдѣ паровозы должны смѣняться.—2) Машинистамъ и паровозамъ, приведеннымъ съ другихъ дорогъ, надобно дать время сдѣлать нѣсколько пробныхъ рельсовъ, прежде нежели пустить ихъ для возки войсковыхъ поѣздовъ.

Изъ подвижнаго состава приспособляются къ перевозкѣ войскъ только товарные вагоны: одна часть—для посадки въ нихъ людей, другая—для постановки лошадей, третья—для большихъ; всѣ прочіе оставляются для войсковаго багажа и для коммерческаго движенія.

Примѣч.: 1) На нашихъ и на австрійскихъ желѣз. дорогахъ товарные вагоны, для посадки въ нихъ людей, снабжаются продольными скамьями въ 4 ряда, на которыхъ въ каждомъ вагонѣ помѣщается отъ 32 до 40 человекъ. Подъ крышею этихъ вагоновъ утверждаются грядки, на которыя укладываются ружья. На прусскихъ дорогахъ, скамейки устраиваются поперегъ вагоновъ, концы всѣ товарные вагоны могутъ быть снабжены немедленно по первому требованію.—2) Вагоны, предназначаемые для перевозки лошадей, снабжаются закладными брусками, которые навѣшиваются на крючья привинчиваемые къ стѣнамъ вагоновъ. Въ нашемъ вагонѣ помѣщается 8 лошадей, въ иностранныхъ—по 6.—3) Для перевозки большихъ приспособляются тѣмъ, что

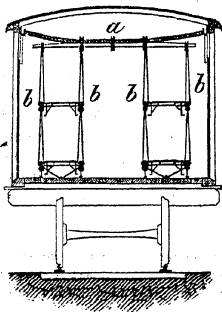

поперегъ cadaго вагона протягиваются 4 каната (а) толщ. не менѣе 3,25 д. въ окружности, къ которымъ подвязываются березовыя или дубовыя жерди, толщ. по срединѣ 2,5 д., а по концамъ 1,75 д. Къ каждой жерди привязываются по 4 веревки (b) съ петлями, въ которыя вставляются ручки носилокъ.— Нижніе концы веревокъ притягиваются къ кольцамъ, вбитымъ въ полъ вагоновъ. При такомъ приспособленіи, въ каждомъ вагонѣ помѣщается 8 чел. большихъ.—4) На всѣхъ товарныхъ вагонахъ, предназначаемыхъ для перевозки людей и лошадей, должно быть надписано сколько въ нихъ можетъ помѣститься тѣхъ и другихъ.

На станціяхъ, гдѣ войска садятся на поѣзды и высаживаются

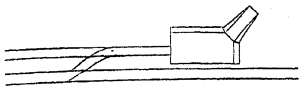

до 500 шаг.), земляныя или деревянныя, съ такими же аппара-

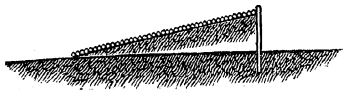

разгрузки поѣздовъ. Для ввода и вывода людей и лошадей въ



съ нихъ и на кото-
рыхъ не имѣется для
сего достаточнаго чи-
сла платформъ, устраи-
ваютъ временныя
платформы (длиною
заложеніе до 6 вы-
сотъ; онѣ распола-
гаются у всѣхъ стан-
ціонныхъ путей, удоб-
ныхъ для нагрузки и
отдѣльные вагоны,
служать переносные
сходни, имѣющіеся,
въ извѣстномъ числѣ,
на всѣхъ нашихъ до-
рогахъ.

Примѣч. Для доставленія необходимыхъ удобствъ при передвиженіяхъ войскъ, необходимо: 1) Стоящія на путяхъ *сарай* и *палаузы*, чрезъ которые можно нагружать и выгружать войсковые поѣзды, очистить отъ хранящихся въ нихъ грузовъ. 2) На болѣе обширныхъ промежуточныхъ станціяхъ эти же зданія обратить, гдѣ нужно, въ кухни, столовыя, временныя помѣщенія для войскъ и въ пріемныя покоя для больныхъ, немогущихъ слѣдовать далѣе. 3) На станціяхъ первыхъ трехъ клас. увеличить число отхожихъ мѣстъ и снабдить эти станціи ушатами, ведрами и ковшами для воды; кромѣ того, вездѣ, гдѣ нужно, усилить водоснабженіе и запасы топлива. 4) На тѣхъ пунктахъ, съ которыхъ будутъ отправляться большіе транспорты сѣна и соломы, имѣть прессы.

2) *Составленіе плана передвиженія* войскъ и расписанія движенія поѣздовъ: 1) Опредѣляется: число поѣздовъ, для поднятія всего отправляемаго отряда и каждой отдѣльной части его, сообразно наличному подвижному составу дороги, и имѣя въ виду, что наибольшая тяжесть войсковаго поѣзда не должна превосходить 275 тоннъ или 16775 пуд., считая въ томъ числѣ и мертвый грузъ поѣзда ¹⁾. 2) При расчетахъ войскъ на поѣзды стараются, не раздробляя перевозимыхъ частей, отправлять ихъ, по возможности, въ полномъ составѣ, причемъ на каждую ось поѣзда считаютъ круглымъ числомъ: осей—10, нижн. чиновъ—16, лошадей—отъ 3 до 4, при 1—2 коноводахъ; орудій

1) Поэтому поѣзды, идущіе со скоростью 30 верстъ въ часъ, могутъ состоять изъ 40 вагоновъ или 80 осей, а при скоростяхъ 15 в.—изъ 150 осей. На горныхъ дорогахъ число ихъ сокращается по мѣрѣ увеличенія крутизны уклоновъ.

и другихъ повозокъ—0,5 до 1. 3) Время, необходимое для пробѣга поѣзда отъ начальной до конечной станцій, опредѣляется по расчету, что: а) на дорогахъ горизонтальныхъ, или съ самыми незначительными уклонами, наибольшая скорость движенія поѣзда есть 30 верстъ въ часъ (считая въ томъ числѣ небольшія остановки на станціяхъ, т. е. не болѣе 5 мин.), на другихъ же дорогахъ она сокращается до 25, 20 и даже 15 верстъ, смотря по величинѣ уклоновъ; б) на остановки, дѣлаемыя чрезъ каждые 2—3 часа, полагается отъ 15 до 20 м. на каждую, а на переѣздахъ, продолжающихся болѣе 8 час.—отъ 1½ до 2 час. (для обѣда, ужина и завтрака людей и водою лошадей) чрезъ каждые 8—10 час. пути¹⁾. 4) На возвращеніе пустыхъ поѣздовъ рассчитывается ⅔ того времени, которое было ими употреблено для движенія впередъ. 5) Для осмотра и переформированія всякаго поѣзда, пришедшаго въ конечный пунктъ, считается до 10 часовъ времени. 6) Суточное число поѣздовъ, которое можетъ быть отправлено въ одну сторону, рассчитывается: при движеніи, продолжающемся непрерывно нѣсколько дней по дорогѣ въ 2 пути—до 18 и даже 20 поѣздовъ, а на дорогахъ въ 1 путь—раздѣливъ 24 часа на удвоенное время, необходимое для пробѣга однимъ поѣздомъ самой длинной станціи, имѣющей на дорогѣ (не превосходить 12 до 14 поѣздовъ); если же движеніе должно быть продолжительное, при коемъ изъ 24 часовъ нужно исключить по 1½ часа на осмотръ и исправленіе дороги, то число поѣздовъ сокращается до 12 и 10, изъ коихъ 2 поѣзда для пассажирскаго и товарнаго движенія. (Вообще, при перевозкахъ войскъ на большія разстоянія, поѣзды должны быть отправляемы не менѣе какъ чрезъ часъ одинъ послѣ другаго). 7) Порядокъ отправленія различныхъ частей войскъ опредѣляется согласно съ количествомъ и родомъ имѣющихся вагоновъ для того, чтобы не происходило остановокъ въ отправкахъ поѣздовъ по недостатку того или другаго рода вагоновъ. 8) Станціи, на которыхъ войска должны садиться на поѣзды и высаживаться съ нихъ, а также довольствоваться горячею пищею и оставлять своихъ больныхъ, опредѣляются по дислокаціи войскъ и мѣстнымъ условіямъ.

3) *Время окончанія всей перевозки* опредѣляется формулою:

$$E = C + D, \quad C = \frac{A}{B};$$
 гдѣ А—число всѣхъ поѣздовъ, которые должны быть отправляемы; В—суточное число ихъ; С—время на проходъ одного поѣзда; D—время, необходимое для отправки

1) Въ этихъ случаяхъ пространство, проходимое войсковымъ поѣздомъ въ 24 часа, простирается, при скорости движенія: 30 верстъ въ часъ—до 300 вер., при 25 вер. въ часъ—до 425 вер., при 20 вер. въ часъ—до 330 вер., при 15 вер. въ часъ—до 250 вер.

всѣхъ поѣздовъ съ начальной станціи; Е—время окончанія всей перевозки.

4) *Безостановочное слѣдованіе войскъ поѣздовъ* можетъ продолжаться отъ 2 до 2½ дней, т. е. на протяженіи 900 до 1000 верстъ; послѣ чего войскамъ надобно давать дневки и вмѣстѣ съ тѣмъ мѣнять поѣзды.

5) *Порядокъ размѣщенія вагоновъ въ войскъ поѣздахъ.*

Въ пѣхотныхъ поѣздахъ.	Въ кав-лхъ.	Въ арт-лхъ.	Въ лазаретныхъ.
------------------------	-------------	-------------	-----------------

За тендеромъ 1 багажный вагонъ съ тормазомъ, но иногда предъ нимъ еще 1 платформа.

Вагоны съ обозными лошадьми.	Вагоны съ лошадьми.	Вагоны съ 1/2 лошадей.	Магазинный вагонъ съ госпитальными вещами.
Платформы съ обозомъ.	Платформы съ обозомъ.	Вагоны съ 1/3 нижн. чиновъ.	1/4 часть лазаретныхъ вагоновъ съ тяжело больными.
Вагоны съ половиною числа нижн. чиновъ.	Оф-рскій вагонъ.	Вагоны со второю половиною лошадей.	Тормазной вагонъ 2-го кл. съ легко-большими.
Оф-рскій вагонъ.	Вагоны съ лошадьми.	Вагоны съ 1/3 нижн. чиновъ.	1/4 часть лазаретныхъ вагоновъ съ тяжело-большими.
Вагоны съ остальною половиною нижн. чиновъ.		Платформы съ орудіями и зарядными ящиками.	Тормазной докторскій вагонъ.
		Оф-рскій вагонъ.	1/4 часть лазаретныхъ вагоновъ.
		Вагоны съ остальною 1/3 нижн. чиновъ.	Кухонный и столовый вагоны.
			1/4 часть лазаретныхъ вагоновъ.
			Магазинный вагонъ съ тормазомъ.

Число вагоновъ съ порохомъ и другими легко воспламеняющимися веществами въ поѣздѣ не должно превосходить 15, а нагрузка каждаго изъ нихъ— $\frac{2}{3}$ нормальнаго груза вагона. Отъ паровоза пороховой вагонъ долженъ быть не ближе, какъ 5-мъ вагономъ, и чтобы за нимъ находилось не менѣе 2 вагоновъ.

Во всякомъ поѣздѣ 1-й и послѣдній вагоны должны быть съ тормазами, прочіе тормазные вагоны распредѣляются по длинѣ

поѣзда въ равномъ другъ отъ друга разстояніяхъ, такъ чтобы поѣздъ имѣлъ 1 тормазъ на слѣдующее число осей:

При уклонѣ дороги.	Р о д ъ п о ѣ з д о в ѣ .		
	Пассажирскій.	Смѣшанный.	Товарный п пустой.
	С к о р о с т ь д в и ж е н і я .		
	Болѣе 30 в. въ часъ.	Не болѣе 30 в.	
Ч и с л о о с е й .			
0,002	9	13	22
0,003	7	10	13
0,008	5	9	13
0,010	4	7	10
0,012	3	6	9
0,023	2	4	6
0,045	в ѣ с о с и	с ѣ т о р м а	з а м и .

III. Желѣзно-конныя дороги.

Устройство ихъ сходно съ паровозными. Шир. пути—та же; радіусы закругленій уменьшаются до 17, а на нѣкоторыхъ—даже до 7 саж.; уклоны—не болѣе 0,01, но на большихъ протяженіяхъ могутъ доходить до 0,02 и даже 0,04 (въ такихъ случаяхъ въ этихъ мѣстахъ припрягаютъ лишніе лошадей). Рельсы—обыкновенно плоскіе, жолобчатые, длиною въ 18 ф. (нынѣ употребляютъ и съ широкими основаніями), вѣсомъ до 10 фунт. на 1 погонный футъ; укладываются на продольные брусья, лежащіе на шпалахъ, разстояніе между которыми 6 до 7 ф. (вторые—прямо на шпалахъ). При плоскихъ рельсахъ подвижная стрѣлка дѣлается только на одной рельсовой колѣѣ и удерживается въ надлежащемъ положеніи деревяннымъ клиномъ, у другой колѣи накладывается металлическая доска, на которую входятъ колеса вагоновъ. Вагоны и платформы—4-хъ-колесные. Пассажирскіе вагоны заключаютъ въ себѣ 30 до 36 мѣстъ и вѣсятъ съ пассажирами 240 до 263 п. Товарные вагоны, шир. 7 ф., длин. 14 ф., вѣсятъ до 150 п. и поднимаютъ до 270 п. На горизонтальномъ пути лошадь везетъ по рельсамъ: плоскимъ—100 пуд. со скоростью 14 верстъ въ часъ или 400 п. со скоростью 4,2 верстъ; по брусчатымъ рельсамъ—вдвое болѣе при тѣхъ же скоростяхъ ¹⁾.

¹⁾ На американскихъ дорогахъ лошадь дѣлаетъ ежедневно до 42 верстъ и черезъ каждыя 7 дней ей дается 1 день отдыха; при этомъ на каждый пассажирскій вагонъ содержится отъ 3,5 до 9 лошадей и отъ 60% до 70% ихъ въ запасъ.

Д. ПЕРЕПРАВЫ.

І. Броды.

а) **Условія для переправы въ бродѣ.** Бродѣ можетъ служить для переправы: пѣхоты—если оль не глубже 3 ф., кав-іи—4 ф., арт-іи съ зарядными ящиками и обозовъ—2 ф. Дно должно быть ровное и твердое; берега—отлогіе; теченіе—умѣренное. Признаки брода: 1) дороги, колен и тропинки, сходящіяся къ рѣкѣ на обоихъ берегахъ ея; 2) мѣста, гдѣ поверхность воды изъ гладкой и спокойной превращается въ мелкую зыбь и измѣняетъ свой цвѣтъ; 3) гдѣ рѣка, при прямомъ теченіи, вдругъ расширяется и образуетъ разливы; 4) въ извилинахъ, гдѣ низменные берега сближаются и гдѣ поэтому броды бывають иногда въ косвенномъ направленіи. Бродѣ открываютъ чрезъ распросы у мѣстныхъ жителей, а также промѣривая глубину рѣки лотомъ или пиками. Броды, непроходимые только по ширинѣ 15 до 30 ф., могутъ быть исправлены погруженіемъ на этомъ пространствѣ водяныхъ фашинь. Для лучшаго обезпеченія переправы въ бродѣ, ширину его обозначаютъ кольями, которые съ низовой стороны соединяють веревками; иногда же ставятъ тутъ лодки.

б) **Порядокъ переправы:** сначала переправляется пѣхота, за нею—арт-ія, потомъ—кав-ія; при большой ширинѣ рѣки и быстромъ теченіи, какъ пѣхота, такъ и кав-ія, переправляются по отд-ямъ, съ болѣе или менѣе значительными интервалами. Послѣ каждой прибыли воды, бродѣ должно снова промѣривать.

в) **Порча брода.** Бродѣ портятъ: перекопавъ его ровомъ, или погрузивъ на дно застѣки и бороны; совершенно уничтожаютъ его, увеличивъ быстроту теченія запрудами, служиваніемъ русла, или взрывомъ нѣсколькихъ пороховыхъ или динамитовыхъ зарядовъ, опущенныхъ на дно.

II. Переправа по льду.

По льду, толщ. $1\frac{1}{2}$ д., настланному досками, люди могутъ переходить по однопочкѣ; при 3 д. толщ. и безъ всякой настлани—пѣхота можетъ переправляться рядами, а при 4 до 6 д.—кав-ія и легкая арт-ія; при 6 до 9 д.—прочая арт-ія и обозы. При недостаточной толщинѣ льда, большія тяжести могутъ переправляться: на саняхъ, или по частямъ, или по досчатой настлани. Обыкновенно ледъ бываетъ толще тамъ, гдѣ глубина меньше и теченіе слабѣе; у береговъ онъ почти всегда тонокъ и рыхлъ. Во время морозовъ прочность льда увеличиваютъ, покрывая

его соломою или хворостомъ и заливая ихъ водою. Ускорить образованіе льда на быстромъ теченіи можно, положивъ поперегъ него бревно, но еще лучше—срубленное дерево съ вѣтвями. Если переправа должна продолжаться долго, то необходимо наблюдать за высотой воды, потому что, при убыли ея, подъ льдомъ можетъ образоваться пустое пространство и тогда переправа становится опасною. Для облегченія переправы людей по льду, поверхность его посыпаютъ пескомъ или золою.

III. Переправа на лодкахъ.

а) **Условія для переправы.** Для переправы избираются тѣ части рѣки: гдѣ лодки могутъ подходить къ самымъ берегамъ, гдѣ спуски къ нимъ отлоги и, притомъ, гдѣ мѣсто высадки войскъ съ лодокъ лежитъ по теченію рѣки ниже мѣста посадки.

б) **Порядокъ переправы.** Назначенныя для переправы лодки выстраиваются вдоль берега (малыя—выше большихъ), раздѣляются на отряды, нумеруются съ обозначеніемъ для какихъ частей войскъ они назначены и сколько въ каждую лодку должно сѣсть людей. Въ большихъ лодкахъ дѣлаютъ скамьи а въ малыхъ—люди садятся прямо на борты лодокъ. На рѣкахъ, не подверженныхъ сильному волненію, небольшія суда можно нагружать до тѣхъ поръ, пока борты ихъ возвышаются болѣе 0, 5 ф. надъ поверхностію воды, а большія—и тамъ, гдѣ нужно ожидать сильнаго волненія, на—1,5 ф. Управление лодками должно поручать матросамъ или поптонерамъ. При посадкѣ людей на лодки и высадкѣ ихъ, а также во время самой переправы, должно соблюдать то же правило, какъ и при переправѣ на понтонахъ (см. стр. 1269). Для переправы кав-и и арт-и, суда выбираются палубныя и съ перилами; лошади становятся поперегъ лодокъ, головами—то въ одну, то въ другую сторону, и при каждой изъ нихъ долженъ оставаться ея всадникъ. Орудія становятся, вмѣстѣ съ передками или безъ оныхъ, поперегъ или вдоль лодокъ, смотря по ширинѣ сихъ послѣднихъ. Нагруженные суда отваливаютъ всѣ разомъ или отрядами и, высадивъ войска, немедленно возвращаются назадъ на прежнія ихъ мѣста.

Примѣч. Переправа на плотяхъ производится тѣмъ же порядкомъ, какъ и на судахъ, но мѣсто посадки войскъ на плоты должно быть избрано значительно выше мѣста ихъ высадки.

IV. Переправа на паромахъ.

а) **По канату**—устраивается на рѣкахъ, имѣющихъ: быстроту теченія—не менѣе 3 ф. въ секунду, ширину—60 до 70 саж. и возвышенные берега.

Паромъ составляется изъ 2 судовъ, соединенныхъ между собою помостомъ, или изъ плота, или изъ одного плоскодоннаго судна. Суда, составляющія паромъ, соединяются между собою переводинами, которыя покрываются досками; концы переводинъ должны выступать на $1\frac{1}{2}$ или 2 ф. за борты судовъ и соединяться лобовыми брусьями, которые прикрѣпляются къ переводинамъ желѣзными скобками. Досчатый помостъ парома обносится перилами. Канатъ (толщ. 4 до 5, 5 д. въ окружности) натягивается воротомъ.

Паромъ приводится въ движеніе людьми или силою одного теченія. Въ 1-мъ случаѣ, канатъ, по которому долженъ ходить

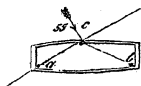

паромъ, натягивается надъ водою и на самомъ паромѣ пропускается чрезъ прорѣзь, сдѣланный въ стойкѣ, которая утверждается на одномъ концѣ парома. Во 2-мъ—на паромѣ устанавливаются 3 стой-

ки (а, с, b) такъ, чтобы, при положеніи каната на среднюю и одну изъ крайнихъ, бортъ парома составлялъ съ теченіемъ рѣки уголъ 35° , $41'$. Для съѣзда на паромъ и съ парома, на обоихъ берегахъ устраиваются пристани шириною не менѣе 2 саж.

Примѣч. При неимѣніи судовъ паромы могутъ быть плотовые; они вьются всегда исходящимъ угломъ изъ 1, 2 или 3 рядовъ бревень, верхній рядъ которыхъ накрывается досками.

б) Самолетъ — можетъ быть устраиваемъ только на быстрыхъ рѣкахъ. Его составляютъ, какъ паромъ, изъ 2 судовъ, но болѣе длинныхъ и притомъ имѣющихъ параллельные и прямые борты (выс. не менѣе 5 ф.), а также—изъ понтоновъ. Суда эти ставятся (смотря по длинѣ имѣющихся переводинъ) на возможно большемъ другъ отъ друга разстояніи (выгодно, чтобы длина настилки была вдвое болѣе ея ширины). На $\frac{1}{3}$

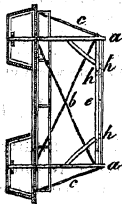
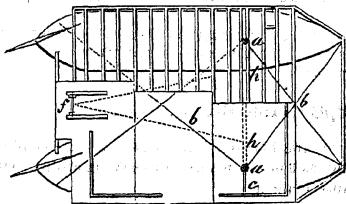
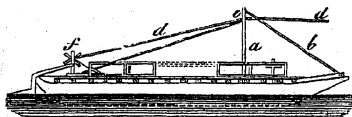

длины самолета (считая отъ носа судовъ) утверждаются двѣ стойки a, a (толщ. 8—10 д., выс. 16—32 ф., смотря по длинѣ самолета) въ днищахъ судовъ и подкрѣпляются цѣпными канатами, или *вантами* (c, c, b, b). Верхніе концы стоекъ соединяются двумя переводницами h, h (въ разстояніи 10—12 д. одна отъ другой) съ пазами, въ коихъ ходитъ колода съ пропущеннымъ чрезъ нее якорнымъ канатомъ (d). Длина каната не менѣе $\frac{5}{4}$ и не болѣе $1\frac{1}{2}$ ширины рѣвки; толщ.—не менѣ 3 д. въ діаметрѣ; одинъ копецъ его крѣпится на самолетѣ къ вороту (f) устанавливаемому на кормовомъ концѣ помоста; къ другому концу каната привязывается якорь (одинъ или болѣе), закидываемый въ средину рѣвки—если здѣсь проходитъ самое быстрое теченіе, въ противномъ случаѣ—ближе къ тому берегу, у котораго теченіе слабѣе. Для самолета, имѣющаго отъ 80 до 90 ф. длины и до 40 ф. ширины, нужны 1 большой якорь вѣсомъ не менѣе 23 пуд. или 3 меньшихъ (одинъ—пудовъ въ 12, а другіе два—пудовъ по 8 или 9) и кромѣ того 2 малыхъ запасныхъ, на тотъ случай, если канатъ лопнетъ или самолетъ его начнетъ дрейфовать. Чтобы якорный канатъ не волочился по дну рѣвки, онъ поддерживается надъ водою палубными челноками съ утвержденнымъ на $\frac{1}{3}$ длины ихъ (считая отъ носу) не высокими стойками съ развилинами на верхнихъ концахъ, чрезъ которыя пропускается этотъ канатъ. Длина челноковъ около 20 ф., шир. 4 ф., выс. 3 ф. При неравной величинѣ челноковъ болѣшій становится первымъ отъ якоря въ разстояніи тройной глубины рѣвки, а прочіе—футахъ въ 60 или 70 одинъ отъ другаго. На кормовомъ концѣ самолета долженъ быть руль—общій для обоихъ судовъ или на каждомъ отдѣльные; но тогда рули ихъ связываются жердью. Для перехода самолета съ одного берега на другой, ему должно давать уголъ: при отчаливаніи— 63° до 50° , въ срединѣ рѣвки— 54° до 44° , при причаливаніи— 44° до 30° .

в) **Порядокъ переправы.** При переправѣ на паромѣ и самолетѣ, лошади и повозки размѣщаются равномерно по всему помосту. Для опредѣленія числа людей, лошадей и повозокъ, которое можетъ поднять паромъ или самолетъ, принимаютъ въ расчетъ слѣдующія данныя: а) пѣхотн. солдатъ въ боевой амуниціи занимаетъ на помостѣ парома около $3\frac{1}{2}$ кв. ф. и вѣситъ отъ 5 до 6 пуд.; б) лошадь занимаетъ $\frac{1}{2}$ кв. саж., вѣситъ 17 до 19 п.; в) полевое оружіе съ лафетомъ и передкомъ занимаетъ около 130 кв. ф., а безъ передка—66 кв. ф.; зарядный ящикъ—78 кв. ар. Вѣсъ ихъ см. стр. на 1071, 1073, 1075 и 1076.

V. Мосты.

а) **Общія свѣдѣнія.** Упоры моста располагаются всегда по направленію теченія рѣвки, не смотря на то какое бы направленіе относительно теченія имѣла ось моста. Ширина мостовъ:

1) временныхъ, для переправы пѣхоты по однопчкѣ—3 до 4 ф., при слѣдованіи пѣхоты к-ною по отдамь—7 до 9 ф.; арт-ии и обозовъ—12 до 14 ф.; 2) постоянныхъ мостовъ на главныхъ дорогахъ—3 до 4 саж. Въ мостахъ на постоянныхъ упорахъ площадь, занимаемая упорами въ живомъ сѣченіи рѣки, должна не превосходить $\frac{1}{6}$ сего послѣдняго, а въ пловучихъ—быть еще менѣе, смотря по быстротѣ теченія. Ширина мостовыхъ пролетовъ соразмѣряется: съ быстротою теченія, устойчивостью и подъемною силою упоровъ и длиною имѣющихся переводинъ. Настилка моста, состоя изъ переводинъ и досокъ, дѣлается горизонтальною или однообразно склоняющеюся къ одному или къ обоимъ берегамъ, превышая горизонтъ воды не менѣе 1,5 ф. Число переводинъ на каждый мостовой пролетъ соразмѣряется: съ толщиной имѣющихся переводинъ, съ наибольшимъ грузомъ, который должна выдержать мостовая настилка, и съ величиною пролета. Наилучшее отношеніе высоты переводины къ ея ширинѣ (т. е. съ толстота) есть 7: 5; во всякомъ случаѣ переводины должны быть не тоньше 4 д. Наибольшій грузъ, который должны выдерживать военные мосты, это переправу по мосту пѣхоты сплошную колонною; величина этого груза опредѣляется площадью настилки пролета и числомъ помѣщающихся на ней людей. Необходимое число x переводинъ данной высоты h' и ширины b' вычисляется по формулѣ: $x = \frac{15 b h^2}{b h^2}$ для прямоугольнаго сѣче-

нія переводинъ, и $x = \frac{n h^3}{h^3}$ для квадратнаго; гдѣ: n — есть наименьшее число переводинъ ¹⁾, опредѣленное по ширинѣ даннаго пролета, а h и b —высота и ширина переводинъ, имѣющихся для устройства моста. Такимъ образомъ, если ширина пролета 4 саж., то, покрывая его 5 переводинами, каждая изъ нихъ должна быть толщиной въ 8, 4 д., а если имѣющіяся балки не болѣе 6 д., то ихъ потребуется на тотъ же пролетъ: $\frac{5 \times 8,4^3}{6^3} = 13, 7$,

т. е. 14. При невозможности положить это число переводинъ нужно будетъ или сблизить упоры, или подкрѣпить переводины подкосами, подпругами или стропилами.

Концы переводинъ, выступающихъ на берегъ, должны лежать на береговомъ лежнѣ, который утверждается на мѣстѣ кольями. Настилочныя доски, толщ. въ $1\frac{1}{2}$ д. для переправы пѣхоты и въ 3 д.—арт-ии, должны выступать за крайнія переводины

1) Въ военныхъ мостахъ, для переправы всѣхъ 3 родовъ войскъ, за наименьшее число переводинъ принимается при шир. моста: въ 4 ф.—2 переводины, въ 7 ф.—3 пер., въ 9 ф.—4 пер., въ 12 до 14 ф.—5 пер., въ 21 ф.—7 до 8 пер.; причемъ высота ихъ должна быть не менѣе $\frac{1}{40}$ длины, и 2 переводины должны приходить подъ колеса повозокъ, слѣд. лежать въ 2, 3 ф. отъ осей моста или средней переводины, а остальные—на разстояніи около 3 ф. отъ смежныхъ съ ними.

ны моста на 1 до 1, 5 ф.; къ коимъ они прибиваются гвоздями или укрѣпляются пожилинами и веревками съ закрутками. Перила дѣлаются въ 3 ф. выс.; разстояніе между надолбами перилъ—1, 5 до 2 саж.

Порядокъ постройки мостовъ: 1) Измѣряется глубина и ширина рѣки, быстрота ея теченія и изслѣдуются свойства береговъ и дна. 2) Составляется проектъ моста сообразно имѣющимся матеріаламъ, т. е. опредѣляется родъ и конструкція упоровъ и настилки. 3) Пробиваются колыями ось моста. 4) Рабочіе распределяются на отдѣленія, по родамъ предстоящихъ работъ, и назначаются въ каждое одного за старшаго изъ болѣе свѣдущихъ. 5) Приготавливаются всѣ части моста и устраиваются спуски. 6) Укладываются береговые лежни или устраиваются пристани (скорѣе всего на козлахъ). 7) Когда всѣ или большая часть предметовъ, необходимыхъ для паводки моста, готовы, то начинается постройка его. 8) Всѣ работы производятся въ послѣдовательности, опредѣленной конструкціею моста, причемъ матеріалы подносятся по мѣрѣ употребленія ихъ въ дѣло и по правой сторонѣ моста, а рабочіе возвращаются по лѣвой. 9) Во время работъ не допускается на мостъ никто изъ лицъ не принимающихъ въ нихъ непосредственнаго участія. 10) Движеніе по мосту открывается только по совершенномъ его окончаніи.

б) Мосты на постоянныхъ упорахъ.

1) Мосты на козлахъ—употребляются при быстротѣ теченія до 5 ф. въ сек. и шир. рѣки—6—7 ф. Козлы дѣлаются о 2, 4

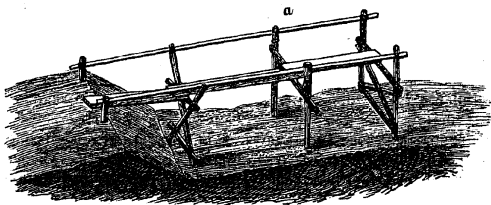

и 6 ногахъ. Первые, для перехода людей по одиночкѣ, устраиваются, какъ показано на черт. *a*; для перехода рядами и по отдамъ—какъ на черт. *b*. (*dd*—двойная перекладина козла, *b*, *b*—ноги, длиною 9 до 18 ф., толщ.—4 до 5 д.).—Въ мостахъ, устраиваемыхъ изъ козель о 4 ногахъ (*b*) для переправы всѣхъ 3-хъ родовъ войскъ, перекладины *a*, *a* козель дѣлаются длин. 14 до 16 ф., толщ.—9 д. Въ этихъ козлахъ ноги врубаются въ перекладину сквороднемъ, на $1\frac{1}{2}$ или 2 ф. отъ концевъ ея, наклонно, такъ чтобы $b d = \frac{2}{3} kc$; $dk = \frac{1}{6}$ или $\frac{1}{10} kc$. При толщинѣ ногъ козла отъ

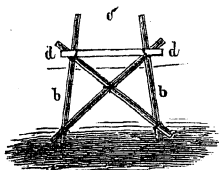
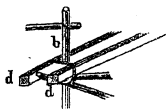

двываются камнями или каждый козель устанавливается въ

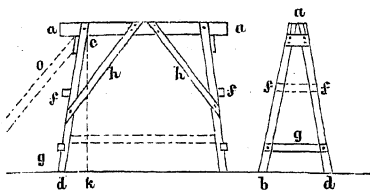

изъ необтесаннаго лѣса, нужно 4 плотника и 4 часа времени или 2 плотника и 10 часовъ времени; изъ обтесаннаго лѣса— 2 плотника и 2 часа времени. Для переноски козла, нужно отъ 10 до 12 чел.

Шестиножные козлы бываютъ 2 родовъ: простые *г* и съ подвижными подушками *д*. Въ первыхъ перекладина укладывается на связки ногъ *а* козель; во вторыхъ—на подушки *б*,

которые прикрѣпляются къ ногамъ козель веревками или болтами. Какъ въ тѣхъ, такъ и въ другихъ, ноги раздвигаются на половину ихъ

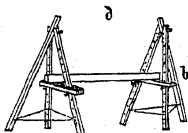
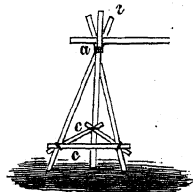

высоты и внизу скрѣпляются между собою жердями *c, c*. Козлы съ подвижными подушками лучше другихъ козелъ, потому что ихъ можно дѣлать изъ всякаго лѣса, даже изъ досокъ, не опредѣляя предварительно длины каждой погн; они устанавливаются скорѣе и даютъ возможность поднимать и спускать мостовую настилку, не разбирая ее и не вынимая козелъ изъ воды, однимъ поднятiемъ или опусканiемъ подушекъ. При толщинѣ погн козелъ отъ $4\frac{1}{2}$ до 5 д., козлы эти могутъ имѣть до 28 ф. выс.

Въ мостахъ козлы устанавливаются на разстоянiи отъ 9 до 15 ф. одинъ отъ другаго. Если глубина воды не болѣе 3 ф., то они становятся прямо людьми, входящими для сего въ воду; при большой же глубинѣ—съ лодки, или плота, или по спусковымъ брусьямъ, которые кладутся однимъ концемъ на готовую часть моста, а другимъ упираются въ дно рѣки въ томъ мѣстѣ, гдѣ долженъ быть поставленъ козелъ. Концы мостовыхъ переводинъ должны выходить за перекладины козелъ на 1 ф.

2) Мосты на телѣгахъ—могутъ быть устраиваемы только для переправы одной пѣхоты рядами и при глубинѣ рѣки не болѣе 4—5 ф.; причеиъ телѣги ставятъ по направленiю теченiя рѣки, а мостовыя переводины укладываютъ на брусья, лежащiе по длинѣ телѣгъ на ихъ осяхъ или на поперечныхъ брускахъ, которыми стягиваются бока телѣгъ. Въ послѣднемъ случаѣ стягивающiе бруска должны быть подпираемы стойками, стоящими на осяхъ телѣгъ.

3) Мосты на турахъ: 1) При глубинѣ 3— $4\frac{1}{2}$ ф., каждый упоръ можетъ состоять изъ 1 или 2 рядовъ б-рейныхъ или еще болѣе высокихъ (6 до 7 ф., диаметромъ—3 до 4 ф.) туровъ, поставленныхъ стойма по направленiю теченiя. Туры связываются между собою и укрѣпляются на мѣстѣ кольями, забитыми въ срединѣ туровъ. Послѣднiя наполняются камнями или земляными мѣшками и на каждый туръ насаживается деревянный крестъ; затѣиъ по всему ряду туровъ прокладываются 1 или 2 ряда прогоновъ *aa, cc*, служащихъ основанiемъ мостовымъ

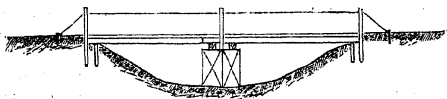
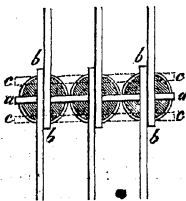

переводинамъ *b, b*, концы которыхъ должны заходить за наружныя окраины туровъ. 2) При весьма слабомъ теченiи рѣки и глубинѣ ея до 5 ф., туры можно класть бокомъ, въ нѣсколько

рядовъ, сплошь по всей длинѣ моста, и сверху выравнивать хвостомъ, на который насыпается слой песку; иногда же поверхность ихъ устраивается деревянной помостъ.

4) Мосты на сваяхъ. Ширина пролетовъ отъ 2 до 3 саж.; расстояние между сваями каждаго устоя не болѣе $4\frac{1}{2}$ ф.; толщ. свай отъ 8 ф. 12 д.; длина зависитъ отъ глубины рѣки и свойства ея дна. Для забивки свай, на нижние концы ихъ надѣваются желѣзные башмаки; по забивкѣ верхние концы свай спиливаются подъ одну плоскость, не менѣе 2 ф. надъ горизонтомъ воды и соединяются насадкою *aa*, отъ 10 до 12 ф. толщ., кото-

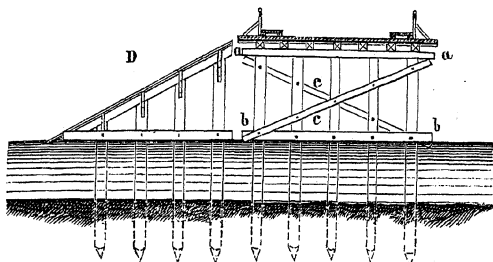

рая насаживается на шипы, вырубленные на концахъ свай, или прикрѣпляется къ нимъ желѣзными скобами. Независимо отъ насадки, сваи каждаго устоя соединяются горизонтальными *bb* и наклонными *ab*, *ab*, схватками. Сваи забиваются (копромъ, съ чугунною бабою, вѣсомъ около 15 пудъ и болѣе, или бомбою, наливою свинцомъ) до отказа, т. е. до тѣхъ поръ, пока свая не перестанетъ уходить въ землю дюйма на $1\frac{1}{2}$ отъ 30 ударовъ бабою. Для забивки свай, къ каждому копру назначается 2 ун. оф-ра и до 30 рядовыхъ. Коперь устанавливается на суднѣ, на плоту или на подмосткахъ, устроенныхъ на козлахъ. Мостовыя переводины врубаются въ насадки устоевъ. Мостъ на сваяхъ предохраняется отъ идущаго по рѣкѣ льда ледорѣзами (*D*), которые состоятъ также изъ нѣсколькихъ свай, вбитыхъ по направленію теченія, впереди мостовыхъ быковъ и всегда отдѣльно отъ оныхъ. Вершины свай каждаго ледорѣза срѣзываются наклонно къ водѣ, подъ угломъ въ 45° , и соединяются насадкою, верхняя поверхность которой обтесывается острымъ угломъ и обивается иногда желѣзными полосами. Въ случаѣ надобности ледорѣзомъ можетъ служить цѣпь, наклонно, вытянутая впереди мостоваго упора.

5) Мосты съ подкосами и подпругами. При недостающей толщ. балокъ и при отверстіи мостоваго пролета до

6 саж. балки могутъ быть подперты подкосами (А) или поддержаны поперечиною (Б), подвѣшанною на стропила, поставленные по обѣимъ сторонамъ мостовой настилки. Въ 1-мъ

А

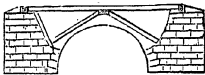

Б



случаѣ уголь, составляемый подкосами, долженъ быть не болѣе 130 саж. При недостаточной длинѣ мостовыхъ балокъ, они могутъ состоять изъ 2 (В) и 3 (Г) частей съ однимъ или болѣе помоч-

В

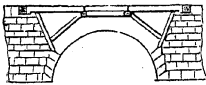

Г

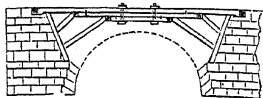

ными брусьями, изъ коихъ каждый лежащій долженъ быть длиною не менѣе $\frac{1}{3}$ надъ нимъ лежащаго. При недостаткѣ времени мостовую настилку можно устроить на крестообразныхъ рядахъ балокъ, выпускаемыхъ одинъ рядъ надъ другимъ (Д). Легкіе

Д

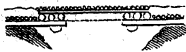

Е



мосты чрезъ пространство 6 до 10 саж. могутъ быть устраиваемы, какъ показано (Е и Ж) съ покрывкою стропильныхъ ногъ поперечинами и по нимъ досками или прямо досками.

Ж



в) Мосты на плавучихъ упорахъ.

1) Мосты на судахъ—устанавливаются на рѣкахъ широкихъ, быстрыхъ и глубокихъ. Удовольствившись въ прочности имѣющихся судовъ, должно опредѣлить ихъ подъемную силу и потомъ разсортировать по величинѣ, избѣгая употребленія въ одинъ мостъ судовъ слишкомъ различной величины; но если суда весьма широкія, то на рѣкахъ, имѣющихъ слабое теченіе, неравенство вмѣстимости ихъ не составляетъ еще большаго неудобства. Подъемная сила небольшихъ судовъ опредѣляется приблизительно, сажая въ нихъ столько вооруженныхъ людей, сколько можетъ помѣститься; а большихъ—по формулѣ: $x = \frac{(P+P')^{\frac{1}{2}}}{1,72c}$;

въ коей: P —есть вѣсъ судна, P' —поднимаемый имъ грузъ, h —высота судна, V —его объемъ, 1,72—вѣсъ 1 куб. фут. воды.

Суда, которыя, не погружаясь совершенно до бортовъ, вмѣщаютъ отъ 20 до 25 вооруженныхъ солдатъ, могутъ служить для наводки легкихъ мостовъ съ небольшими пролетами; самыя же выгодныя лодки для наводки мостовъ—длиною отъ 36 до 40 ф., шир. отъ 9 до 10 ф. и высотой отъ 3 до 4 ф. Если суда не одинакой подъемной силы и конструкціи, то въ самое быстрое теченіе рѣки должно ставить тѣ, которыя, при достаточной подъемной силѣ, представляютъ водѣ наименьшую поверхность, къ берегамъ же—большія и крѣпкія; въ глубокихъ мѣстахъ—съ болѣе высокими бортами. Суда съ излишне высокими бортами либо осаживаются прибавленіемъ въ нихъ баласта, либо въ бортахъ ихъ дѣлаются вырѣзы для мостовыхъ переводинъ. Въ судахъ, имѣющихъ борты недостаточной высоты, устанавливаются козла, на которые кладутся мостовыя переводины, или же на борты судовъ насаживаются поперечные бруски и на нихъ—продольные, замѣняющіе перекладину козла. Разстояніе между судами должно соразмѣрять: съ ихъ подъемною силою, быстротою теченія рѣкъ и длиною имѣющихся переводинъ; но вообще можно принять за правило, что разстояніе между внутренними бортами двухъ смежныхъ судовъ должно быть не менѣе ихъ ширины. Мостовыя переводины укладываются либо прямо на борты судовъ, либо на вышесказанныя переводины козелъ, поставленныхъ въ судахъ, и на продольные брусья, утвержденныя на бортахъ судовъ. Въ 1-мъ случаѣ, они должны захватывать 4 борта двухъ смежныхъ судовъ и ни въ какомъ случаѣ, ни къ нимъ, ни къ продольнымъ брусьямъ, не прикрѣпляться. При недостаткѣ времени готовятъ суда такъ, чтобы концы переводинъ лежали надъ серединами судовъ; переводины можно укладывать и на 3 борта двухъ смежныхъ судовъ, но не иначе какъ въ переплетъ по ширинѣ моста. Ближайшія къ берегамъ рѣки суда удерживаются на мѣстѣ канатами закрѣпленными на берегахъ, а болѣе удаленныя—якорями, закидываемыми съ береговой стороны. Длина якорныхъ канатовъ должна быть болѣе глубины того мѣста, въ которомъ кладется якорь, около 10 разъ. На рѣкахъ, подверженныхъ сильному волненію и низовому вѣтру, кромѣ верховыхъ якорей, закидываются низовые, и кромѣ того суда связываются между собою канатами, на крестъ и прямо съ обоихъ концовъ. Средства для замѣны якорей—см. стр. 1270.

Въ мостахъ на рѣкахъ судоходныхъ, для проуска судовъ, устраиваются паромы (см. стр. 1255), которые располагаются на фарватерѣ. Концы переводинъ, выступающіе изъ за тѣхъ частей моста, между которыхъ долженъ ходить паромъ, соединяются такими же брусьями, какъ и въ паромѣ. Паромъ удерживается на мѣстѣ верховыми и низовыми якорями и соединяется съ мостомъ

вспомогательными брусьями, которые подсовываются подъ настилку парома и моста съ наружной стороны крайнихъ мостовыхъ переводинъ, съ коими они скрѣпляются веревками съ закрутками.

Наводка военныхъ мостовъ на судахъ производится вводомъ судовъ въ направленіи моста по одиночкѣ или парами; причѣмъ какъ тѣ, такъ и другіе, могутъ быть спускаемы внизъ по теченію, или поднимаемы вверхъ онаго, смотря по силѣ послѣдняго и по привыкѣ рабочихъ для этого дѣла. Разводка этихъ мостовъ производится спускомъ судовъ по одиночкѣ или парами внизъ по теченію. Наводить и разводить мосты поворотомъ всего моста, или только одной средней части его, можно лишь тогда, когда всѣ суда прочно скрѣплены между собою и теченіе слабое.

2) Мосты на плотяхъ. а) *Плоты изъ бревенъ* могутъ быть употребляемы, какъ мостовые упоры, только при быстротѣ теченія не болѣе 3 до 4 ф. въ сек.; при скорости теченія до 7 ф. они требуютъ уже весьма большихъ якорей, а при большей скорости—вовсе не могутъ быть употребляемы. Грузъ, поднимаемый плотомъ, до совершеннаго его погруженія, равняется объему бревенъ, его составляющихъ, помноженному на разность вѣсовъ 1 куб. ф. воды и того лѣса, изъ котораго составленъ плотъ; поэтому на плотъ должно употреблять лѣсъ самый сухой и легкій: ель, сосну, тополь и т. п. Грузъ m (въ пудахъ), отъ котораго бревно совершенно погружается, опредѣляется формулою $m = (1,72 - p) V$; гдѣ: 1,72—есть вѣсъ куб. ф. прѣсной воды, p —вѣсъ куб. ф. бревна, V —объемъ (въ футахъ) одного бревна. Число бревенъ x , потребныхъ для составленія каждаго отдѣльнаго плота, опредѣляется изъ уравненія: $x = \frac{a + b}{1,72 - p}$; гдѣ: a —есть вѣсъ (въ пудахъ) настилки плота или одного пролета, и b —самый большой грузъ, который будетъ переправляться по мосту.

Примѣч. Вѣсъ p одного куб. фута дерева: березы свѣжей—1,56 пуд.; березы сухой—1,08; дуба—отъ 2,02 до 1,64; ели—1,14, ивы—1,04; ольхи свѣжей—1,48; сосны свѣжей—1,59; сухой—0,82; тополя—0,85 пуд.

Во всякомъ случаѣ плоты должны поднимать двойной грузъ противу того, который будетъ на нихъ приходиться при переправѣ для того, чтобы они не много погружались въ воду при переправѣ войскъ по нимъ и сохраняли достаточную подъемную силу послѣ намыканія бревенъ, отъ котораго она уменьшается на $\frac{1}{10}$ до $\frac{1}{4}$ противу первоначальной; въ предупрежденіе сего, бревна плотовыхъ мостовъ, которые строятся на продолжительное время, должно осмаливать. Для переправы арт-іи, каждый плотъ долженъ поднимать до 125 пудъ.

Бревна для плота связываются между собою пожилинами a , a , которыя кладутся футахъ въ 7 отъ концовъ плотовъ и

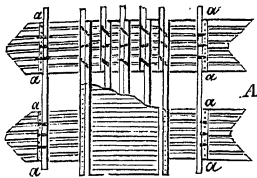

притягиваются къ каждому бревну хвостинными канатами или прибиваются къ нимъ нагелями. Вязать плоты удобнѣе на водѣ, чѣмъ на берегу. Для вязки на берегу, бревна накатываются одно къ другому на слегахъ или бревнахъ, которые кладутся на берегу по два подъ каждый плотъ, въ наклонномъ положеніи, однимъ концемъ въ воду. На водѣ плоты вяжутся, начиная отъ середины ихъ, подгоняя бревна съ обѣихъ сторонъ по одиночкѣ.

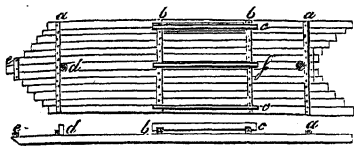

Лучшая форма плота есть узкая и длинная, исходящимъ угломъ на одномъ концѣ, потому что такіе плоты представляютъ меньшее сопротивление теченію и легче на ходу. Они вяжутся изъ длинныхъ бревенъ или изъ короткихъ, сращивая ихъ комлевыми концами; причемъ обѣ половины плота

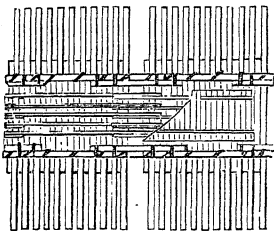

должны быть скрѣпляемы по длинѣ продольными брусками, или же бревна можно сращивать чрезъ одно, связывая два сращенныхъ бревна съ однимъ, хотя короткимъ, по цѣльнымъ.

Наводка моста на плотахъ производится вводомъ плотовъ вверхъ и внизъ по теченію, смотря по быстротѣ сего послѣдняго. Разстояніе между плотами зависитъ: отъ подъемной силы плотовъ, длины лѣса, имѣющагося на мостовыя переводины, и быстроты теченія; обыкновенно же оно дѣлается отъ 8 до 10 ф. Ось мостовой настилки должна проходить не по центрамъ тяжести плотовъ ¹⁾, но нѣсколько ближе къ низовымъ концамъ ихъ, особенно при быстромъ теченіи рѣки. Мостовыя переводины къ

¹⁾ Линію, на которой находится центръ тяжести плота, легко опредѣлить, поставивъ на одномъ концѣ плота, поперекъ его, 1 или 2 шр-ги солдатъ и заставивъ ихъ постепенно подаваться впередъ къ другому концу до тѣхъ поръ, пока плотъ не погрузится въ воду равномерно обѣими концами.

плотамъ не прибаваются, но кладутся или прямо на плоты, захватывая 4 и не менѣе 3 бортовъ двухъ смежныхъ плотовъ, или—на подкладочный брусъ *f*, который утверждается по срединѣ плота на двухъ поперечныхъ *b* и *b* и превышаетъ крайнія *c* и *c* дюйма на 4. Якорные канаты крѣплятся на плотяхъ, или за крайнюю пожилину, или за причальную тумбу *d*. Выводные плоты, для пропуска идущихъ по рѣкѣ судовъ, связываются со смежными плотами вспомогательными продольными брусками, которые скрѣпляются съ мостовыми переводными веревками съ закрутками. Разводятся плотовые мосты, разобравъ мостовую настилку и спуская плоты внизъ по теченію по одиночкѣ.

Для быстрой переправы небольшого отряда пѣхоты чрезъ не широкую рѣку, можно устроить паплавной мостъ изъ 2 или 3 бревень (толщ. отъ 12 до 15 д.), расположенныхъ поперегъ рѣки, въ разстояніи отъ 2 до 3 ф. одно отъ другаго и покрытыхъ досками. Такой мостъ наводится и разводится поворотомъ.

б) *Плоты изъ бочекъ.* Каждый плотъ долженъ состоять изъ

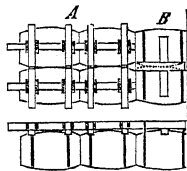
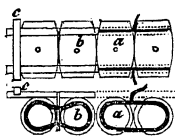

бочекъ по возможности одинаковыхъ размѣровъ и всегда обращаемыхъ отверстиями кверху. Число бочекъ въ каждомъ

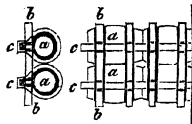

плоту и образъ ихъ соединенія въ плоты сообразуются съ величиною бочекъ и грузомъ, который будетъ приходиться на каждый плотъ. Грузъ, поднимаемый бочкою, опредѣляется проще всего, нагрузивъ ее тяжестью, до совершеннаго погруженія въ воду или посадивъ на нее нѣсколько чело-

вѣкъ людей; для точнаго вычисленія служитъ формула $m = 0,3394 l (D+d)^2 - p$; гдѣ: *l*—внутренняя высота бочки, *D* и *d* диаметры ея по срединѣ и у дна, *p*—вѣсъ (въ пудахъ) пустой бочки, который, при вычисленіи, можетъ быть принимаемъ по приближенію.

Бочки одинаковой емкости связываются въ плоты посредствомъ рамъ въ 1, 2 или 4 ряда, смотря по величинѣ ихъ. Во всякомъ случаѣ, мостовыя переводины должны лежать не на самыхъ бочкахъ, а на рамахъ, связывающихъ бочки, или, еще лучше, на продольныхъ брускахъ, положенныхъ на средину этихъ рамъ. Для выкачиванія воды изъ бочекъ (ручными насосами), въ мостовой настилкѣ, надъ отверстиями бочекъ, про-сверливаются дырья.

VI. ПОНТОНЫ.

Содержимые въ нашей арміи понтоны употребляются, какъ упоры для моста, и какъ суда для перевозки войскъ.

а) **Понтонный мостъ.** При употребленіи понтоновъ для мостовъ, каждый изъ понтоновъ составляется изъ 2 полупонтоновъ: носоваго и средняго, или изъ 2-хъ носовыхъ.

	Длина.	Ширина.	Высота.	Вѣсъ.	Подъемная сила понтонна до пол- наго погруженія его въ воду.
Носоваго.	14 ф. 1 д.	6 ф. 2 ³ / ₄ д.	2 ф. 3 д.	21	287
Средняго.	11 — 5 ¹ / ₂ д.			20	276

Понтоны, состоящій изъ 2 носовыхъ полупонтоновъ, погружается въ воду: на 15 д.—подъ грузомъ 278 п., на 20 д.—подъ грузомъ 330 п., и на 27 д.—510 пуд. Предѣльное углубленіе понтона въ воду, допускаемое при перевозкахъ войскъ въ понтонахъ, есть 15 д., а при употребленіи его мостовымъ упоромъ—20 д.

Возимые при понтонныхъ паркахъ козла состоятъ изъ: а) перекладки—длин. въ 17 ф. 2 д., толщ. въ 9 д. и шир. въ 6,5 д.; б) 2 ногъ—длиною въ 16,5 ф., 12,5 ф. и 8,5 ф.; в) 2 цѣпей, коими на ноги подвѣшивается перекладка; г) 2 шпоры и д) 2 клинбѣвъ.

При наводкѣ понтонныхъ мостовъ для переправы всѣхъ 3 родовъ войскъ съ ихъ обозами, каждый устой составляется изъ 1 понтона или 1 козла, на которые накладываются 5 смычныхъ брусевъ, а если при войскахъ нѣтъ обоза, то—по 4; во всякомъ случаѣ шир. мостовой настилки между пожилипами—9,5 ф.

Разстояніе между серединами упоровъ (въ томъ числѣ и козлами) простирается до 21 ф. 9,5 д., а между внутренними бортами понтоновъ—до 15 ф. 7 д.

Нормальная длина понтонныхъ мостовъ, для переправы всѣхъ родовъ войскъ: 1) изъ цѣлаго парка, съ выдѣленіемъ изъ него 1 понтона и 1 козла въ запасъ и съ устройствомъ въ мосту 2 выводныхъ паромовъ (по 3 понтона каждый)—191 саж.; 2) изъ 3 отдѣленій (3 козель и 20 понтоновъ) съ 1 выводнымъ паромомъ (изъ 3 понтоновъ)—75 саж.; 3) изъ полу-парка (4 козель и 13 понтоновъ)—56 саж.; наконецъ 4) изъ 1 отдѣленія (2 козла и 6 понтоновъ)—27 саж. Если возможно увеличить число мостовыхъ упоровъ другими, къ коимъ могутъ быть примѣнены понтонныя переводины, а также число досокъ и нѣкоторыхъ другихъ принадлежностей, то длина моста изъ цѣлаго понтоннаго парка, при 4 смычныхъ брускахъ на пролетъ, простирается отъ 146 до 172 саж.; при 5 брускахъ—отъ 128 до 135 саж., а при 6 брускахъ—100 до 114 саж. Для переправы осадной арт-ии, каждый мостовой пролетъ покрывается 6 переводинами.

При средней скорости теченія (3 до 3,5 ф. въ сек.) и другихъ

благоприятныхъ обстоятельствахъ, мостъ изъ цѣлаго понтопаго парка съ разборкою его съ фуръ можетъ быть наведенъ: по понтопно—въ 2 часа, а разведенъ—въ 1½ часа; паромами—въ 1 ч.; поворотомъ цѣлаго моста—въ 30 м., считая въ томъ числѣ и время па укладку его въ фуры.

Правила для переправы по понтопнымъ мостамъ: 1) Содержаніе моста въ совершенной исправности и наблюденіе за порядкомъ переправы лежитъ на обязанности к-ра дежурной понтопной роты, пазначенной къ мосту для его охраненія, и на его помощникѣ. Въ распоряженія ихъ никто изъ нач-ковъ переправляющихся войскъ входитъ не можетъ. Право отдавать приказанія к-ру дежурной понтопной роты имѣютъ: главнок-щій и нач-къ штаба арміи, нач-къ отряда и его штаба, въ вѣдѣніи которыхъ состоитъ понтопный паркъ, нач-къ инж-ровъ и генералъ-полиціимейстеръ. 2) Отъ той же роты высылаются к-лы, по особому разсчету, къ пристанямъ и на брандвахты, а въ случаѣ надобности—и на средину моста; причемъ нач-къ моста имѣетъ право требовать к-ль изъ другихъ войскъ отряда. 3) К-лы находятся въ вѣдѣніи к-ра дежурной по мосту роты и руководствуются особо для нихъ установленными правилами. 4) Во время переправы войскъ, въ каждомъ понтопѣ должно быть по 1 понтоперу. 5) Всѣ поврежденія моста немедленно исправляются, если нужно даже съ приостановкою переправы. Поднятіе у моста флага: зеленаго—есть сигналъ, что проѣздъ по немъ не свободенъ, краснаго—что переправа прекращена, бѣлаго—что она должна быть приостановлена. 6) При переправѣ войскъ: пѣхотѣ идти не въ погу, и не бѣгомъ, и не болѣе какъ вздвоенными рядами, соблюдая между ротами полувзводныя, а между бат-нами—двухвзводныя дистанціи; кав-іи идти спѣшившись, рядами, и вести лошадей подъ узды, соблюдая между эск-нами интервалы въ 20 ш.; ор-ямъ пѣшей арт-іи—слѣдовать на дистанціи 20 шаг. между дуломъ орудія и первою усноною паркою лошадей слѣдующаго за нимъ орудія, а въ конной—въ 50 шаг. Ёздовые не спѣшиваются, но уносные фей-ры ведутъ своихъ лошадей въ поводу. Прислуга слѣдуетъ за ор-іями, въ пѣшей арт-іи по 4 чел. въ рядъ, въ конной—какъ въ кав-іи; зарядные ящики, съ отпряженными правыми пристяжными и своими вожатыми впереди, слѣдуютъ за ор-іями на тѣхъ же дистанціяхъ, какъ и орудія. Въ обозныхъ повозкахъ ёздовые не спѣшиваются, но въ каждой оставляется не болѣе, какъ по 2 лош. въ рядъ; уносныя—не отпрягаются; разстояніе между повозками—до 25 шаг. При низовомъ вѣтрѣ, орудія и повозки должны идти не по срединѣ моста, а ближе къ подвѣтренной сторонѣ его. Осадныя ор-ія слѣдуютъ въ 100 саж. одно отъ другаго. 7) При переправѣ по мостамъ, имѣющимъ на пролетахъ по 4 смычныхъ бруса, пѣхота идетъ рядами, ор-ія—съ отпряженными уносами, кав-ія—справа по одному; всѣ—на вышесказанныхъ дистанціяхъ. Изъ обоза мо-

гуть быть переправляемы только легкія повозки, на двойныхъ дистанціяхъ противу вышеуказанной. 8) Крупный рогатый скотъ пускается на мостъ поштучно.

б) **Понтоны, употребляемые какъ суда.** При назначеніи понтоновъ для перевозки, они употребляются отдѣльно, какъ лодки, или соединенными вмѣстѣ, какъ паромы. Въ 1-мъ случаѣ, въ обыкновенномъ понтонѣ (2 полупонтона) помѣщается людей: 1 рулевой, 1 носовой, 4 гребца и 40 чел., въ боевой амуниціи, безъ ранцевъ, или 32 чел. въ полной походной; въ полоторномъ понтонѣ (3 полупонт.): 1 рулевой, 1 носовой, 6 гребцевъ и 60 человекъ безъ ранцевъ или 48 въ ранцахъ. Во 2-мъ случаѣ, паромы составляются изъ понтоновъ обыкновенныхъ, полоторныхъ, двойныхъ (2 носовыхъ и 2 среднихъ полупонтона) и полтретныхъ (2 носовыхъ и 3 среднихъ полупонтоновъ). Первые имѣютъ одно звено настилки, слѣдовательно весьма небольшую площадь помоста, а потому рѣдко употребляются; вторые, съ 2 звеньями помоста—весьма пригодны для переправы по канату; третьи, съ 3 звеньями—могутъ ходить на веслахъ; наконецъ, четвертые, съ 4 звеньями—служатъ для устройства самолетовъ. На каждое звено настилки парома помѣщается: 1) 60 чел. безъ ранцевъ и 40 чел. съ ранцами; 2) 4 ф. оруд., съ его передкомъ, 4 лошадыми и съ прислугою; 3) заряд. ящикъ съ лошадыми и ун. фей-ромъ; 4) 8 лошадей съ ихъ всадниками регулярной кав-іи или 9—иррегулярной. На каждыя 2 звена парома: 1) 9 ф. оруд. съ передкомъ и 7 лош-ми; 2) линейка для больныхъ съ 4 лош. На 3 звена: 1) 2 провіантскія или парковыя повозки съ 8 лош.; 2) два патронныхъ ящика съ 8 лош.; 3) три зарядн. ящика съ лош. и ихъ прислугою; 4) осадное орудіе съ передкомъ и лошадыми.

Правила для переправы войскъ на понтонахъ: 1) Пѣхотѣ подходить къ понтонамъ въ 1 шр-гу, съ незаряженными ружьями, держа ихъ на перевѣсѣ; входить въ нихъ осторожно и занимать мѣста по указаніямъ понтонныхъ оф-ровъ, носовыхъ ун. оф-ровъ или рулевыхъ. 2) Во время самой переправы понтонные оф-ры и ун. оф-ры не обязаны исполнять приказанія относительно упр-ія понтонами нач-ковъ перевозимыхъ войскъ. 3) Перевозимыя войска должны стоять или сидѣть въ понтонахъ смирно, безъ разговоровъ и отнюдь не стрѣлять. 4) По причаленіи понтона къ берегу, не бросаться всѣмъ разомъ, но выходить изъ понтоновъ въ порядкѣ и даже въ воду, если понтоны, по мелководію, не могутъ подойти къ самому берегу. 5) По выходѣ на берегъ, отходить отъ него немедленно, чтобы дать мѣсто другимъ.

При переправѣ на паромахъ должно: 1) орудія и повозки взвозить на паромы людьми и ставить надъ понтонами, и 2) лошадей ставить надъ пролетами парома, между орудіями и повозками, головами къ водѣ.

VII. Якоря и средства для ихъ замѣны.

а) Желѣзный якорь—бываетъ о двухъ и четырехъ лапахъ.

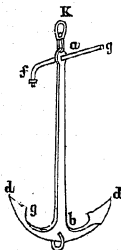

ab—веретено; на одномъ концѣ его рога *d* и *d* съ лапами, на другомъ—постоянный или подвижной анкеръ-штокъ *gf* и кольцо *k*. Длина $fg = ab$; bd —около $\frac{2}{3} ab$; уголъ $abd = 120^\circ$. Для малыхъ судовъ, вѣсъ якоря долженъ быть не менѣе $\frac{1}{260}$ поднимаемаго имъ груза, для большихъ— $\frac{1}{1000}$ до $\frac{1}{1200}$. Поптонные якоря имѣютъ подвижные штоки и вѣсятъ по 5 пудовъ. Для того, чтобы двулапый якорь врѣзывался въ дно рѣки надлежащимъ образомъ, якорный канатъ долженъ составлять съ горизонтомъ уголъ отъ $5^\circ 45'$ до $6^\circ 23'$, а для

сего имѣть длину не менѣе 10 разъ той глубины, на которой закладывается якорь.

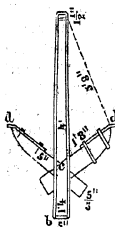

б) Деревянный якорь.—Веретено и рога—дубовые, буковые или березовые; обитые желѣзомъ и прочно между собою скрѣпленные. Длина веретена 4 ф., роговъ—около 2 ф., штока—5,5 ф. Для приданія ему необходимаго вѣса, въ соединеніи роговъ и къ веретену привязываются 3 мѣшка съ камнями, вѣсомъ—1 до 1,5 пуда каждый. 4 чел. могутъ приготовить такой якорь въ 2 часа времени.

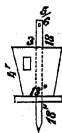
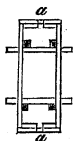

в) Средства, вмѣсто якорей: 1) Ящикъ деревянный—длиною 5 до 6 ф., и 20 д. высоту и шириною, наполненный камнями. Вѣсъ такого ящика простирается до 55 п.; *a, a*—отверстія, черезъ которыя пропускается

каватъ судна. 2) Якорная корзина—конической формы, высотой въ 4 ф.; выплетается какъ туръ и укрѣпляется на вершинѣ; заключаетъ въ себѣ до 16, 5 куб. ф. камня и вѣситъ до 66 пуд. 3) Мельничные жернова и балластыны, связанные по нѣскольку штукъ. Въ первыхъ канатъ пропускается черезъ отверстія, находящіяся въ срединѣ ихъ; во вторыхъ—черезъ скрѣпу связывающую балластыны. 4) Тумбы изъ набитыхъ въ дно рѣки свай, по нѣскольку вмѣстѣ.

связанные по нѣскольку штукъ. Въ первыхъ канатъ пропускается черезъ отверстія, находящіяся въ срединѣ ихъ; во вторыхъ—черезъ скрѣпу связывающую балластыны. 4) Тумбы изъ набитыхъ въ дно рѣки свай, по нѣскольку вмѣстѣ.

VIII. Предохраненіе мостовъ отъ поврежденія.

Мостъ должно содержать всегда въ исправности, назначая для того особую км-ду, которая обязана немедленно исправлять всѣ поврежденія моста, пропускать или останавливать плывущія по рѣкѣ суда и наблюдать за точнымъ исполненіемъ правилъ переправы, сходныхъ съ правилами для переправы по понтопнымъ мостамъ. Болѣе всего нужно наблюдать за тѣмъ, чтобы связи различныхъ частей моста были крѣпки. Во время прибыли воды мосты на козлахъ нагружаются тяжестями, а въ плавучихъ мостахъ отдають понемногу якорные канаты; вода изъ судовъ отливается; образовавшійся около устоевъ ледъ окалывается. Для предохраненія моста отъ плавучихъ по рѣкѣ большихъ бревенъ, плотовъ, судовъ, брандеровъ и минъ, принимаются слѣдующія мѣры: 1) Въ 1200 до 1500 шаг. выше мостовъ, поперегъ рѣки, подъ углами отъ 20° до 22° къ направленію теченія, протягиваются: а) канаты и цѣпи, поддерживаемые на поверхности воды пустыми бочками и бревнами; или б) боны, составляемые изъ бревенчатыхъ звеньевъ, каждое звено изъ 2 или 3 бревенъ; оконечности звеньевъ соединяются между собою цѣпами и крючьями; концы боновъ привязываются къ сваямъ, вбитымъ на берегу, а середина удерживается якорями. 2) Устраиваются эстокады, т. е. 1 или 2 ряда свай, вбитыхъ поперегъ рѣки и соединенныхъ между собою на поверхности воды бонами, канатами или цѣпами. Расстояніе между рядами свай—6 до 8 ф., а между сваями въ каждомъ ряду—12 до 20 ф. 3) Выставляются на берегу наблюдательныя посты, снабженные лодками и крючьями, или посреди рѣки ставятъ брандвахту; то и другое—около версты выше моста.

Е. ПОРЧА СООБЩЕНІЙ.

Порча дорогъ производится съ цѣлію затруднить непр-лю движеніе по нимъ или: а) на продолжительное время—когда не рассчитываютъ сами пользоваться этою дорогою впослѣдствіи; или б) только на короткое время для того, чтобы снова открыть по ней движеніе; во всякомъ случаѣ, образъ и степень порчи дорогъ соразмѣряются съ имѣющимися на то средствами, т. е.: 1) даются ли для сего саперы или желѣзно-дорожн. км-ды и не менѣе 24 час. времени; или 2) послѣднее ограничено 6—7 час., а рабочая сила—самымъ небольшимъ числомъ инж-ыхъ войскъ или только людьми линейныхъ войскъ; или 3) дорога должна быть приведена въ негодность небольшимъ кав-имъ отрядомъ въ минуту оставленія ея войсками. Во всякомъ случаѣ, главнѣй-

шія части дорогъ, которыя должны быть разрушаемы, суть: насыпи, выемки и мосты, лежащіе преимущественно въ такихъ мѣстахъ, въ коихъ скорое возстановленіе ихъ можетъ представить непр-лю наиболѣе трудностей. Не слѣдуетъ разрушать тѣхъ дорожныхъ сооружений, оставленіе которыхъ въ цѣлости не можетъ способствовать успѣху непр-льскихъ дѣйствій.

I. Разрушеніе дорогъ.

а) Грунтовыя дороги и шоссе. Насыпи перекапываются или подрываются минами, а выемки заваливаются; но перекопы насыпей дорогъ представляютъ болѣе дѣйствительное препятствіе нежели завалы выемокъ. Шир. перекопа дѣлается не менѣе 21 до 35 ф., а глуб.—8 до 10 ф., при чемъ вынимаемую землю разбрасываютъ по сторонамъ. При достаточномъ числѣ рабочихъ, подобный перекопъ можно сдѣлать лопатами или взрывомъ 2 сближенныхъ горновъ, въ 10—13 час. времени. Заряды горновъ, каждый отъ 3 до 4 пуд. пороху (смотря по качеству земли), закладываютъ на глубинѣ до 13 ф. Завалы въ выемкахъ устраиваются: въ длину—8 до 10 саж., и высоту—6 до 10 ф.; для чего отрываютъ или подрываютъ боковые откосы. Для подрыванія каменныхъ подпорныхъ стѣнъ откосовъ, пороховыя мины закладываются за ними непосредственно, а динамитовыя—въ самыхъ стѣнахъ, высверливая для сего скважины, діаметромъ 2 до 3 д. длин.—въ 0,6—0,7 толщины стѣнъ, и подъ угломъ въ 45° къ ихъ паружной поверхности. Величина пороховыхъ зарядовъ опредѣляется по толщинѣ и прочности обрушаемыхъ стѣнъ, а динамитовыхъ—въ 0,5 длины пробиваемыхъ для нихъ скважинъ. Въ 1 часъ времени 2 минера проходятъ буравомъ: въ кирпичной стѣнѣ—2 ф., въ твердомъ песчаникѣ—0,5 ф.

На мѣстностяхъ, подверженныхъ большому притоку водъ, придорожныя каналы, колодцы и проточныя трубы заваливаются.

Льсныя дороги преграждаются, на возможно большее протяженіе, застѣками.

б) Желѣзныя дороги. Для порчи верхняго строенія ихъ, снимаютъ: стрѣлки и крестовины, рельсы со шпалами, не менѣе какъ по 2 звена на каждомъ пути, и притомъ для кратковременнаго прекращенія сообщенія—въ прямыхъ частяхъ пути, а для болѣе продолжительнаго—въ закругленіяхъ дороги. Для снятія рельсовъ, гайки накладокъ ихъ и головки костылей сбиваются молотомъ или первые развинчиваются, а вторые—выдергиваются лапчатымъ ломомъ. 2 привычныя рабочіе могутъ сбить гайки и костыли 2 звеньевъ въ 3 мин. времени; 6 чел. непревычныхъ рабочихъ снимаютъ 2 звена рельсовъ съ ихъ шпалами

въ 15 мин., а 60 чел.—разбирають до 100 саж. пути въ $1\frac{1}{2}$ часа; въ то же время 40 чел. могут сложить снятые рельсы и шпалы на близь-стоящія платформы. На каждую платформу укладываются рельсы и шпалы 9 звеньевъ; на 3 двукопныя повозки—2 звеньевъ. Отдѣливъ одинъ конецъ звена и охвативъ 2 лежащія подъ нимъ шпалы канатомъ, прикрѣпленнымъ къ пускаемому въ ходъ паровозу, можно разомъ поднять и своротить всторону отъ 5 до 6 звеньевъ пути. При невозможности увезти части, снятыя съ пути: накладки, болты и гайки зарывають въ землю или топятъ, шпалы сжгутъ, а рельсы гнутъ, положивъ ихъ на горящіе костры изъ шпалъ. На частяхъ дороги, проходящимъ по высокимъ насыпямъ, рельсы поднимають вмѣстѣ со шпалами цѣлыми звеньями и потомъ сбрасываютъ по откосамъ. Динамитъ и хлопчато-бумажный порохъ суть лучшіе разрывные составы для быстрого разрушенія верхняго строенія желѣзныхъ дорогъ. Взрывъ 2,7 ф. динамита, положенныхъ у стыка 2 рельсовъ, разрываетъ ихъ накладки и раскалываетъ рельсы по длинѣ 1 ф. Тотъ же зарядъ, положенный подъ средину шпалы, производитъ еще болѣе сильное дѣйствіе.

Для снятія крестовины и стрѣлки съ укладкою снятыхъ частей ихъ на близь-стоящую платформу нужно 10—16 рабоч. и 15 мин. времени. Для устройства *перекота*, шириною въ 18 ф., глубиною въ 6 ф., въ насыпи одноклейной дороги, нужно 7 час. времени и 24 рабочихъ, если только земля мягкая; на двухклейной—36 чел.; если земля твердая, то на эту работу требуется до 60 челов. *На завалы* выемокъ тѣхъ же дорогъ нужно употребить отъ 5,5 до 7 час. времени.

II. Разрушеніе мостовъ.

Мосты разрушаютъ преимущественно въ тѣхъ частяхъ ихъ, которыя приходится надъ фарватеромъ рѣкъ, и по длинѣ—9 до 10 саж.; причеиъ всѣ матеріалы, которые могли бы послужить для возстановленія моста, уничтожаются.

а) **Плавучіе мосты** разводятся или сжигаются, раскладывая по настлжкѣ ихъ солому, хворостъ, смоляныя фашины и т. п., или подрываются, помѣщая заряды въ суда и подъ плоты; одновременный взрывъ 30 фунт. зарядовъ пороху, помѣщенныхъ, по одному, подъ плотами чрезъ одинъ, разрушаетъ весь мостъ. Суда затопляютъ, прорубая ихъ днища или нагружая ихъ камнемъ или пескомъ.

б) **Мосты на козлахъ и на сваяхъ** сжигаютъ; для чего ноги козелъ и сваи обвертываютъ соломою или обмазываютъ дегтемъ. Сваи также срѣзываютъ взрывами динамитовыхъ патроновъ (въ жестяныхъ или бумажныхъ гильзахъ), которыя для сего привѣшиваютъ къ сваямъ на 1 ф. ниже горизонта воды, или

закладываютъ въ высверленные въ нихъ буровыя скважины. 7 вершковая свая срѣзывается взрывомъ привѣшеннаго къ ней динамитоваго патрона (въ бумажной гильзѣ) въ 3, 4 ф. То же дѣйствіе производятъ 16 лот. динамита, вложенныхъ въ высверленную въ сваѣ буровую скважину діаметромъ отъ 1 до 1,5 д., длиною въ $\frac{2}{3}$ толщины сваи. Кустъ свай, разстояніе между которыми не болѣе 3 ф., срѣзывается взрывомъ заряда динамита въ 27 ф., помѣщеннаго въ среднѣ куста.

в) **Каменные арочные мосты разрушаютъ взрывомъ** (порохомъ или динамитомъ) одного изъ среднихъ быковъ или береговаго устоя, а при недостаткѣ времени—только 1-й или 2-хъ арокъ. Быкъ разрушается: при толщ. 4 до 5 ф.—2 заложеными въ

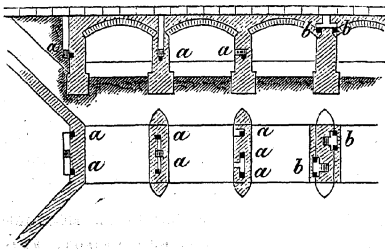

немъ пороховыми горнами *a, a*, каждый въ 3 до 4 пудовъ; при толщ. 6, 5 ф. до 10 ф.—9 до 13 п. пороха, для чего однако нужно много времени и рабочихъ изъ минеровъ; поэтому пороховыя мины за-

кладываются въ мостовыхъ быкахъ только тогда, когда въ нихъ есть уже готовыя камеры, которыя устраиваются въ мостовыхъ быкахъ при самой постройкѣ ихъ.

Динамитовыя мины закладывать легче съ помощію буровыхъ скважинъ, высверливая ихъ въ бокахъ на $\frac{2}{3}$ толщины и заряжая на $\frac{1}{2}$ длины скважинъ динамитомъ.

Для разрушенія мостовыхъ арокъ, горны закладываютъ на

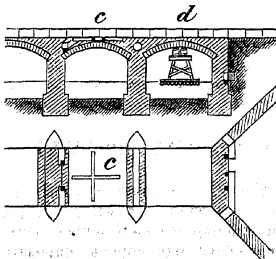

днѣ колодезь, выводимыхъ съ поверхности моста до пяти его сводовъ, а если, по времени, это невозможно, то каждую арку разрушаютъ взрывомъ 5—6 пуд. пороха, помѣщенныхъ въ крестообразную борозду *c*, выбитую надъ серединою свода такъ, чтобы каждый рукавъ ея былъ около 9 ф. длиною и дномъ своимъ касался верхней поверхности свода. Поч-

ти тоже дѣйствіе производятъ взрывы 9—12 пуд. пороха,

положенныхъ въ борозду, выбитую поперегъ моста по замку мостовой арки, или 3 такой же величины кучь пороху, расположенныхъ на мостовой аркѣ и прикрытыхъ земляными мѣшками; наконецъ — нѣсколькихъ боченковъ съ порохомъ, подведенныхъ подъ арку *d*. Во всякомъ случаѣ, всѣ пороховые заряды, располагаемые для разрушенія моста, взрываютъ одновременно. Каменная арка, толщ. отъ 1,5 до 2 ф., разрушается взрывомъ ряда динамитовыхъ патроновъ, діаметромъ въ 3 д., положенныхъ въ борозду глуб. въ 3 д., выбитую по замку свода. Для этой работы, съ устройствомъ огнепривода и съ засыпкою патроновъ землею, нужно 6 рабочихъ и 3 часа времени. Собственно для производства взрыва динамитоваго заряда — съ помощію огнеприводнаго шнура, нужно около 1 минуты, въ продолженіи которой человекъ, сообщающій огонь шнуру, долженъ отбѣжать отъ мины на 180 шаг.

г) Чугунные и желѣзные мосты на каменныхъ устояхъ—разрушаются разборкою главныхъ составныхъ частей моста на 1-мъ или 2-хъ мостовыхъ пролетахъ, или перебиваніемъ мостовыхъ балокъ динамитомъ, или взрывомъ мостовыхъ устоевъ. Чтобы разобрать жел. путь на одномъ мостовомъ пролетѣ и ослабить связи его на столько, чтобы движеніе поѣздовъ по немъ было невозможно, нужно 1 часъ времени и 16 рабоч.

д) Деревянные простыя и сложныя мостовыя балки, длин. до 7 саж., толщ. до 2 ф., перебиваютъ, каждую отдѣльно, динамитовыми 4,7 фун. патронами, утвержденными съ боковъ ихъ, или всѣ разомъ линіею 9,5 фунт. патроновъ, положенныхъ поперегъ моста. Чтобы перебить сложную мостовую балку, состоящую изъ нѣсколькихъ 10—12 д. брусевъ, нужно на каждый футъ высоты ея отъ 3,4 до 7 ф. динамита въ патронахъ, утверждая ихъ съ боку ея по всей высотѣ.

Примѣч. Кромѣ указаннаго выше, мосты разрушаютъ спускомъ на нихъ внизъ по теченію большихъ плотовъ и спльнонагруженныхъ мачтовыхъ судовъ, брандеровъ и плавучихъ минъ. *Брандеръ*—есть судно, наполненное горючими веществами, которое спускается зажеженнымъ; на немъ располагаются разрывные снаряды, такъ чтобы они разрывались постепенно одна послѣ другаго. *Плавучая мина* устривается изъ небольшой лодки, ящика или боченка, наполненныхъ порохомъ и во внутренность которыхъ вставляется приборъ, производящій взрывъ въ требуемый моментъ.

III. Поврежденія на желѣзныхъ дорогахъ.

а) Водоподъемное зданіе разрушаютъ взрывомъ 10—11 пуд. пороха, положенныхъ въ нижнемъ этажѣ его; но для болѣе или менѣе кратковременной порчи водоснабженія ограничиваются: пробитіемъ dna водянаго бака, или порчею пароваго цилиндра (взрывая его зарядомъ, приложеннымъ съ 3 сторонъ

его), забивкою водопроводной трубы, или снятіемъ выпускнаго рукава.

Примѣч. Последнее исполняютъ 2 рабочихъ въ нѣсколько мпуть, если только они снабжены ключами для развинчиванія болтовъ.

б) Поворотный кругъ разрушаютъ взрывомъ 19 ф. динамита въ 2 жестяныхъ патронахъ, приложенныхъ къ веревѣ круга. *Въ катушкихъ тельжеккахъ* снимаютъ колеса, поперечные рельсы и двигающіе ихъ механизмы.

в) Сигнальные и телеграфные приборы увозятъ или скрываютъ такъ, чтобы непр-ль не могъ ихъ отыскать. Телеграфные столбы снимаютъ.

г) Станціонныя зданія разрушать бесполезно; но изъ мастерскихъ увозятъ всѣ главные части механизмовъ, а если этого нельзя сдѣлать, то портятъ ихъ на мѣстѣ.

д) Подвижной составъ желѣзныхъ дорогъ увозятъ въ безопасныя отъ непр-ля мѣста, а при невозможности сего—портятъ или уничтожаютъ. Отвозка производится большими поѣздами, съ такимъ расчетомъ, чтобы весь подвижной составъ могъ быть увезенъ ко времени очищенія дороги, не прерывая однако продолжающагося движенія поѣздовъ впередъ къ пунктамъ, еще занятымъ своими войсками. Подвижной составъ портятъ: а) *Паровозы* — (безъ помощи необходимыхъ для сего инструментовъ): 1) ломаютъ градусникъ (*а*), рычагъ отъ предохранительнаго клапана (*б*), водопитательную трубу (*с*), питательную коробку (*д*), внутренний клапанъ и водоуказательный аппаратъ; 2) вынимаютъ и ломаютъ предохранительный клапанъ; 3) портятъ дымогарныя трубки, разведя для сего огонь въ топкѣ и открывая краны водоуказательный (*е*) и форсовой (*ф*), изъ коихъ первый, во избѣжаніе взрыва, открываютъ и тогда, когда паровозъ стоитъ холодный и безъ воды); 3) взрываютъ паровой котелъ помощью положеннаго въ топку его заряда пороха или динамита. Кромѣ того, имѣющимися на каждомъ паровозѣ инструментами: 1) снимаютъ главную тягу (*ж*) (шатунъ), 2) ломаютъ поршень (*и*) пароваго цилиндра, 3) снимаютъ и разбиваютъ его крышку (*к*) или хотя половину хомута эксцентрика; наконецъ, ломаютъ рессорные стержни (*л*). б) *Вагоны и платформы*—снимаютъ смазочныя коробки, соединительныя цѣпи, оси съ колесами и подвѣсныя болты рессоръ, и если рамы, на которыхъ стоятъ кузова, деревянные, то перебиваютъ ихъ.

Примѣч. Когда время для производства вышеказанныхъ работъ ограничено, то паровозы портятъ, разрывая ихъ порохомъ или динамитомъ, который закладываютъ въ топку котловъ. Если паровозы стоятъ подъ паромъ, то подвижной составъ уничтожаютъ цѣлыми поѣздами, пуская ихъ съ большою скоростью и съ 2-мя или болѣе паровозами въ головѣ, одинъ на встрѣчу другому, съ такимъ расчетомъ, чтобы столкновеніе произошло въ выемкѣ, причемъ, не только паровозы и вагоны обоихъ поѣздовъ, но и верхнее строеніе дороги будетъ разрушено.

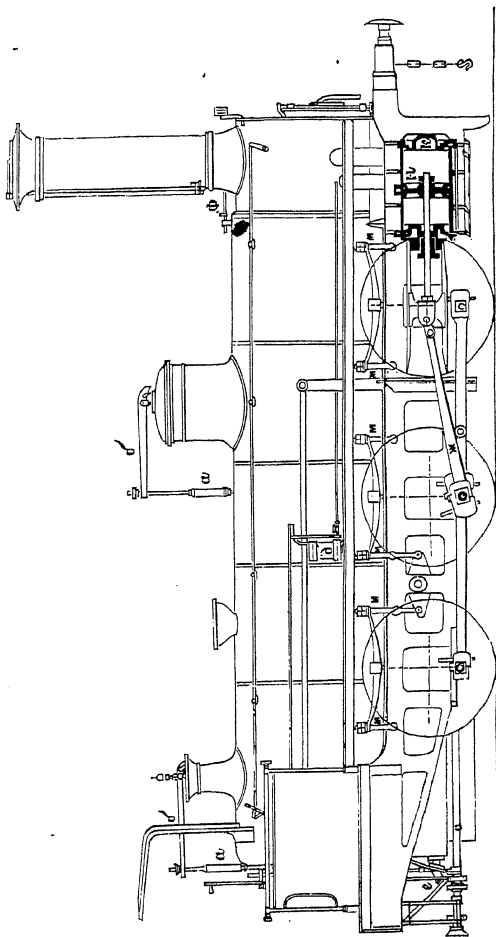

е) Въ **тоннеляхъ**—обрушаютъ преимущественно оконечности ихъ, на протяженіи отъ 10 до 15 саж., подрываніемъ сводовъ ихъ.

ж) **Виадуки** разрушаются, какъ мосты.

Ж. ИСПРАВЛЕНІЕ ДОРОГЪ.

Поверхность *песчаной дороги* покрываютъ слоемъ вереску въ 2 д. толщ. или хворостомъ; на *растительной почвѣ*—слоемъ крупнаго песку, а если можно—хряща; на глинистой—слоемъ чистаго песку съ примѣсью



пему растительной земли. Дороги, пролегающія по *мергелевой и известковой почвѣ*, исправляютъ устройствомъ на нихъ **фашиннаго или деревяннаго полотна.**

Колени и малыя выбоины на *земляныхъ дорогахъ* заравниваются пескомъ или хрящемъ, а большія — хворостомъ, фашинами или камнями, которые сверху покрываютъ слоемъ песку въ 1 ф. толщ.; притекающую воду предварительно отводятъ. Гладкую—*скалистую дорогу* нарубаютъ; крутые уступы сръзаютъ; на большихъ и длинныхъ покатостяхъ дѣлаютъ пороги въ



косвенномъ направленіи къ оси дороги; узкія мѣста на косограхъ ограждаютъ перилами и разширяютъ въ особо крутыхъ мѣстахъ

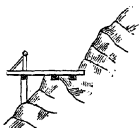

деревянными помостами, а въ тѣснинахъ—подъемомъ полотна дороги насыпями; сверхъ того дѣлаютъ развѣзды. Засорившіяся боковыя каналы очищаютъ, а въ соединеніяхъ двухъ противоположныхъ скатовъ дѣлаютъ деревянные или каменные трубы для отвода воды.

На *шоссе* выбоины сначала разрыхляютъ киркою, а по очищеніи заполняютъ щебнемъ и выскѣвками. Весною очищаютъ устья трубъ и на самомъ полотнѣ шоссе дѣлаютъ желоба для стока воды. Пучины уничтожаются отводомъ воды продольными трубами, которыя наполняютъ булыжникомъ и сообщаютъ съ боковыми канавами поперечными рукавами. Въ открытых мѣстахъ, для предохраненія шоссе отъ снѣжныхъ заносовъ, дѣлаютъ по сторонамъ его, саженьхъ въ 30, снѣговые валики или ставятъ елки. Когда одинъ рядъ валиковъ будетъ занесенъ снѣгомъ, ставятъ ему параллельно второй и т. д.

Неширокіе перекопы дороги загружаютъ камнями или фашинами съ засыпкою ихъ землею, но чрезъ широкіе—иногда предпочитаютъ устраивать мосты; если перекопъ сухой и на днѣ его не скопляется вода, то для проѣзда чрезъ него дѣлаютъ спуски, въ прямомъ или въ косвенномъ направленіи, съ заложеніемъ 12 до 20 разъ противу высоты.

При возстановленіи желѣзныхъ дорогъ, прежде всего исправляются тѣ части ихъ, которыя наиболѣе необходимы для скорѣйшаго открытія движенія; причемъ разрушенные мосты и другія желѣзно-дорожныя сооруженія замѣняются временными и затѣмъ уже дорога приводится въ полную исправность постепенно. Всѣ эти работы производятся подъ руководствомъ инженеровъ, желѣзно-дорожными км-дами и вольнонаемными рабочими.

ОТДѢЛЪ XIII.

СВѢДѢНІЯ ПО ЧАСТИ ТОПОГРАФИЧЕСКОЙ.

A. ГЛАЗОМѢРНАЯ СЪЕМКА.

I. Общія условія глазомѣрно-снятаго плана.

Глазомѣрная съемка должна удовлетворять, по мѣрѣ средствъ и времени, прямой своей цѣли—доставить нач-ку войска чертежъ, по которому онъ могъ бы *ориентироваться*, т. е. опознавать положеніе каждой точки мѣстности и судить о свойствахъ и величинѣ частей ея, чтобы соображать по этимъ даннымъ свои распоряженія. Поэтому, при глазомѣрной съемкѣ преимущественно обращаютъ вниманіе на тѣ мѣстные предметы, которые важны въ отношеніи военномъ, по ихъ вліянію на расположеніе, движеніе и дѣйствія войскъ; такъ: не тратя времени на изображеніе всѣхъ контуровъ полей, луговъ и т. д., отчетливо показываютъ дороги, мосты, канавы, воды, рвы и другія препятствія и неудобопроходимыя мѣста; а также предметы, способствующіе оборонѣ или затрудняющіе наступленіе (тѣнины, деревни, огороженные кладбища, роци и т. п.). Полезно показывать на планѣ предметы, даже самые ничтожные, если они доставляютъ возможность ориентироваться; напр. отдѣльное дерево, столбъ, большой камень и т. п. Въ ситуациі достаточно выразить общій характеръ ея, но вмѣстѣ съ тѣмъ необходимо не пропустить такихъ особенностей, которыя могутъ остановить движеніе войскъ: наприм. лучше пренебречь большимъ, но пологимъ скатомъ, чѣмъ какимъ нибудь обрывомъ, рвомъ, промоиною, хотя бы они были столь малы, что не могли бы даже быть выражены въ принятомъ масштабѣ.

Производство глазомѣрной съемки идетъ тѣмъ быстрѣе, чѣмъ открытѣе и виднѣе мѣстность и чѣмъ менѣе взятъ масштабъ. Большею частью планы позицій снимаются въ масштабѣ 200 или 250 саж. въ дюймѣ; для маршрутовъ же и составляемыхъ изъ нихъ картъ значительныхъ пространствъ принятъ масштабъ въ 1, 2 и болѣе верстъ въ дюймѣ. Полезно прилагать къ глазомѣрнымъ съемкамъ записки о тѣхъ свойствахъ мѣст-

ныхъ предметовъ, которые важны въ военномъ отношеніи, но графически не могутъ быть выражены; напр.: о свойствахъ почвы, густотѣ лѣсовъ, удобствѣ обороны разныхъ мѣстъ, въ особености же о качествѣ дорогъ, плотинъ, гатей, переправъ, о средствахъ къ исправленію мѣстъ неудобопроходимыхъ, о крутизнѣ и коацдованіи береговъ рѣкъ и овраговъ, о годности воды для питья людей и лошадей, и т. п. Полезно также включатьъ эти записки и нѣкоторыя данныя военно-статистическія, собранныя при случаѣ на пути; напр.: о числѣ дворовъ и жителей въ селеніяхъ, о запасахъ продовольствія и фуража, о подожномъ кормѣ, о дровахъ и другихъ потребностяхъ лагернаго и бивачнаго расположенія войскъ.

II. Инструменты, употребляемые при глазо- мѣрной съемкѣ.

При поспѣшной съемкѣ съ военной цѣлію протяженіе линій (т. е. *разстоянія*) измѣряется шагами самого съемщика (счетомъ въ умѣ или посредствомъ особаго инструмента, называемаго *шагомѣромъ*) или его лошади, числомъ оборотовъ колеса повозки¹⁾, или опредѣляется по расчету времени, употребленнаго на проѣздъ отъ одного мѣста до другаго, иногда и просто примѣрно. Для нанесенія измѣренныхъ разстояній на бумагу, необходимо приготовить особый масштабъ въ шагахъ или во времени. Положимъ, что требуется произвести съемку въ масштабѣ 200 саж. въ дюймѣ, и что по сдѣланному испытанію 24 ш. (12 паръ) съемщика оказались = 10 саж.; отсюда 100 паръ = $\frac{1000}{12}$ саж. = 83 саж.; если возьмемъ 83 саж. по двухъ-сотенному масштабу и полученную линію раздѣлимъ на 10 частей, то каждая $\frac{1}{10}$ часть этой линіи изобразить 10 паръ шаговъ въ требуемомъ масштабѣ. Такъ составленный масштабъ можно даже начертить на краю бумажки или линейки, чтобы прямо отлагать величины линій, не прибѣгая каждый разъ къ циркулю.

Направленіе линій при глазо-мѣрной съемкѣ опредѣляется или также на глазъ, или съ помощью нѣкоторыхъ карманныхъ инструментовъ, преимущественно же *компасомъ* или *бусолью Шмалькальдера*. Оба эти инструмента устроены съ магнитною стрѣлкою, которой свойство состоитъ въ томъ, что она всегда однимъ концемъ обращается къ сѣверу, а другимъ—къ югу, и слѣдовательно направленіемъ своимъ указываетъ полуденную

¹⁾ Чтобы можно было считать обороты колеса, привязывается къ одной изъ спиць его пукъ хвороста или содомы. Есть впрочемъ особый инструментъ, называемый *одометромъ*, который также привязывается къ колесу и указываетъ стрѣлкою число оборотовъ его.

линію, или меридіанъ ¹⁾. Съ помощью обоихъ названныхъ инструментовъ опредѣляется *азимутальный* уголъ каждой данной линіи, т. е. тотъ уголъ, который составляетъ эта линія съ полуденною.

Компасъ есть небольшая мѣдная коробочка, на днѣ которой изображенъ кругъ съ двумя взаимно-пересекающимися линіями подъ прямымъ угломъ на сѣверъ (N), югъ (S), западъ (W), востокъ (O), и также промежуточные между этими четырьмя главными: NO, SO, NW, SW и проч. Снаружи коробочки отмѣчено направленіе, соотвѣтствующее линіи отъ С. на Ю., для того, чтобы можно было ставить компасъ на планъ соотвѣтственно начерченной уже на немъ полуденной линіи. Если компасъ поставленъ такъ, что линія отъ С. къ Ю. приходится совершенно по направленію, означающему на планѣ меридіанъ, и если притомъ самый планъ положенъ такъ, что магнитная стрѣлка стоитъ на той же линіи отъ С. къ Ю., то планъ *ориентированъ*, и тогда можно на немъ назначать на глазъ направленіе на каждый изъ видимыхъ вдали предметовъ. Эти направленія на планѣ будутъ приблизительно соотвѣтствовать ихъ азимутальнымъ угламъ.

Бусоль Шмалькальдера—есть мѣдная цилиндрическая коробочка *т*, въ центрѣ которой, на шпиль, свободно вращается магнитная стрѣлка *п*, съ прикрѣпленнымъ къ ней бумажнымъ или тонкимъ серебрянымъ кружкомъ, раздѣленнымъ на градусы (нуль градуснаго дѣленія поставленъ на южномъ концѣ стрѣлки и счетъ идетъ отъ Ю. къ З. кругомъ до 360°). Къ коробкѣ прикрѣплены два діоптра: съ одной стороны—

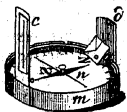

пы—*предметный с*, съ широкимъ продольнымъ прорѣзомъ и волоскомъ, съ другой стороны—*глазной діоптръ д*, въ которомъ узкій прорѣзъ оканчивается книзу круглою скважиною; противъ этой скважины прикрѣплена къ діоптру хрустальная призма *а* съ выпуклою нижнею стороною, замѣняющею *луппу*, т. е. увеличительное стекло. Если приложить глазъ къ отверстію глазнаго діоптра, то сквозь призму видно то число градусовъ, которое приходится подъ нею на кружкѣ; а чтобы явственнѣе различить эти цифры и самыя дѣленія, необходимо призму установить выше или ниже, въ надлежащемъ разстояніи отъ кружка: для чего глазнаго діоптра и дѣлается выдвигаемымъ.

Чтобы взять направленіе на какойнибудь предметъ, съем-

¹⁾ Эта линія называется *магнитнымъ меридіаномъ*, который уклоняется нѣсколько отъ истиннаго къ западу или къ востоку; уголъ между меридіаномъ истиннымъ и магнитнымъ называется *угломъ склоненія*; но при глазномѣрныхъ съемкахъ можно вполне ограничиться направленіемъ магнитнаго меридіана, не опредѣляя истиннаго.

щикъ подноситъ коробочку правою рукою къ одному глазу и держитъ такъ, чтобы сквозь прорѣзы обоихъ діоптровъ видѣть означенный предметъ; въ то же время черезъ отверстіе глазнаго діоптра онъ увидитъ находящуюся подѣ призмою градусную подпись, которая и покажетъ азимутальный уголъ взятаго направленія. Какъ сказано выше, уголъ этотъ отсчитывается

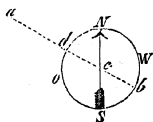

всегда отъ южнаго конца стрѣлки черезъ З., С., В. до 360° ; слѣдовательно, еслибъ напр. нужно было нанести на бумагу направленіе ca , находящееся въ западномъ полукругѣ и опредѣляемое дугою bs , то нужно число градусовъ, указанное бусолью, отложить въ противоположную

сторону отъ линіи NS на планѣ, ибо $bs = Nd$, азимуть же будетъ: $360^\circ - NWbSod$.

Примѣч. Бусоль Шмалькальдера устроена, какъ ручной инструментъ, т. е. преимущественно съ тою цѣлью, чтобы употреблять ее держа въ рукѣ, что даетъ возможность работать даже не сходя съ лошади или повозки. Но съемщикъ, не совсѣмъ еще опытный, можетъ первоначально упражняться въ работѣ съ бусолью, насаживая ее на козлѣ.

III. Производство глазомѣрной съемки.

Приступая къ съемкѣ, необходимо приготовить всѣ нужныя чертежныя принадлежности: карандаши, резину, масштабъ, а если работа производится съ бусолью, то нужно имѣть еще и транспортиръ. Бумагу удобнѣе наклеить на картонъ, портфель или легкую дощечку; а для нанесенія азимутальныхъ угловъ, предварительно разграфить бумагу линіями параллельными и отстоящими, примѣрно, на полдюйма одна отъ другой. Линіи эти принимаются за магнитные меридіаны, и пересѣкаются другими, перпендикулярными, въ томъ же разстояніи между собою. На бумагѣ, расквадраченной такимъ образомъ, можно во всякой точкѣ прикладывать транспортиръ къ проведеннымъ полуденнымъ линіямъ, и даже разстояніе наносить безъ циркуля, соразмѣряя ихъ на глазъ съ величиною квадратовъ. Если работа производится съ простымъ компасомъ, безъ діоптровъ, то можно на глухо прикрѣпить его къ картону такимъ образомъ, чтобы линія, показывающая меридіанъ на компасѣ, совпадала съ начерченной на планѣ полуденною линіею, и тогда на всякой точкѣ мѣстности легко ориентировать планъ по магнитной стрѣлкѣ, а затѣмъ, держа его передъ собою, назначать на глазъ направленіе на всякій видимый предметъ.

Самая съемка производится вообще на одинаковыхъ основаніяхъ, съ какимъ бы инструментомъ ни работали. Первоначально съемщикъ выбираетъ дороги или направленія, по которымъ удобнѣе можетъ обойти данный участокъ, такъ, чтобы увидѣть и опредѣлить положеніе всѣхъ точекъ снимаемаго пространства.

Слѣдуя по избранной дорогѣ, съемщикъ останавливается на поворотахъ ея, беретъ бусолью или на глазъ направленіе каждаго значительнаго изгиба дороги, и опредѣляетъ сказанными выше средствами самое протяженіе пройденныхъ частей; наноситъ каждую часть пути на бумагу, съемщикъ въ то же время беретъ и направленія на предметы, видимые по сторонамъ дороги; иные изъ нихъ опредѣляются на планѣ «застѣлкою», т. е. пересѣченіемъ двухъ направленій, взятыхъ на одинъ и тотъ же предметъ съ разныхъ точекъ дороги; иногда же берется только одно направленіе, по которому откладывается разстояніе до предмета, опредѣляемое на глазъ. Съемщикъ сходитъ съ дороги только развѣ въ такомъ случаѣ, если находитъ необходимымъ подробнѣе осмотрѣть какое либо мѣсто, особенно замѣчательное по цѣли съемки; напр., чтобы нанести расположеніе деревни, которую предполагается оборонять, или удостовѣриться въ проходимости рѣки, болота, рва, въ густотѣ лѣса и т. п. Впрочемъ, если дорога слишкомъ извилиста и если притомъ мѣстность позволяетъ удобно идти не по самой дорогѣ, а по прямымъ линіямъ, пересѣкающимъ изгибы дороги, то лучше брать бусолью только главныя направленія отъ точки дороги на другую, видимую издали, и за тѣмъ всѣ мелкіе изгибы между двумя означенными точками наносить уже на глазъ. Чѣмъ мѣстность закрытѣе и пересѣченнѣе, тѣмъ чаще слѣдуетъ останавливаться, брать новыя направленія и сходить съ дороги. Случается даже, что необходимо переходить вовсе безъ дорогъ съ одной точки на другую, выбирая, разумѣется, преимущественно такія точки, съ которыхъ можно свободнѣе обозрѣвать большее пространство; напр. высоты или вершины горъ, курганы и т. п. Можно иногда съ пользою снимать мѣстность съ вершины башни, возвышающейся поверхъ окружающихъ мѣстныхъ предметовъ.

Успѣшность глазомѣрной съемки зависитъ болѣе всего отъ изощренія глаза, или, какъ говорятъ, отъ *вѣрнаго глазомера*; притомъ необходимы особаго рода навыкъ и снаровка, приобретаемые не иначе, какъ упражненіемъ. Теоретическихъ правилъ на всѣ случаи дать невозможно; достаточно для поясненія указать въ какомъ порядкѣ было бы удобнѣе вести съемку участка, изображеннаго наприм. на приложенномъ планѣ (стр. 1288).

Начавъ работу отъ мызы у точки *z* (у колодезя), беремъ отсюда направленіе по шоссе на *t*, наносимъ эту линію на бумагу, и тутъ же, не сходя съ мѣста, рисуемъ на глазъ расположеніе строеній, садъ и окружающіе предметы: колодезь, контуръ кустовъ; означаемъ точками направленіе лощины, а штрихами—направленіе покатоостей, съ обѣихъ ея сторонъ. Затѣмъ идемъ вдоль шоссе къ *t*, отсчитывая шаги подъ одну ногу (т. е. считая шаги попарно¹⁾); останавливаемся противъ мельницы, означаемъ

¹⁾ Счисленіе это дѣлается въ умѣ или помощію шагоизмѣрителя.

ее на планѣ, отложивъ по масштабѣ пройденное разстояніе точно также останавливаемся у верстовыхъ столбовъ и на каждой точкѣ наносимъ на глазъ видимый контуръ кустарника, направление ската и лошину, подходящую къ дорогѣ съ правой стороны (съ З.). Дойдя до поворота шоссе у точки *t* и назначивъ эту точку на бумагѣ по числу отсчитанныхъ шаговъ, беремъ снова направление шоссе до города, наносимъ это направление и, пользуясь обширнымъ видомъ, открывающимся съ высотъ на долину рѣки, беремъ направленія на всѣ видимые предметы: на монастырь, мостъ и самыя замѣтныя строенія въ укрѣпленіи; означаемъ штрихами крутость влѣво отъ дороги, видимое теченіе рѣки и контуры кустовъ. Затѣмъ продолжаемъ идти отъ *t* къ городу, и далѣе по главной улицѣ до самой рѣки, отсчитывая шаги и напоса на глазъ поперечныя улицы. Если же нужно городъ снять съ точностію и подробностію, то необходимо пройти съ бусолью по всѣмъ улицамъ. Окончивъ съемку города, идемъ прежнимъ порядкомъ вдоль рѣки къ селенію Дубно, означая съ возможною точностію оба берега, острова, опушку кустовъ за рѣкою и скаты съ правой стороны дороги. Снявъ селеніе, беремъ отсюда направленіе по дорогамъ на мызу и на Яново, а сами продолжаемъ путь на Сядь; оттуда поворачиваемъ на Яново, и наконецъ возвращаемся къ мызѣ. Сдѣлавъ такимъ образомъ полный кругъ, получимъ повѣрку всей работы: если конецъ пройденнаго пути сойдется довольно близко съ началомъ его въ точкѣ *s*, то можно считать произведенную съемку вполне удачною; въ противномъ случаѣ, для исправленія сдѣланныхъ погрѣшностей (если есть время), должно пройти отъ мызы по дорогѣ на Дубно; если нанесенное первоначально положеніе этого селенія окажется не вѣрнымъ, то слѣдуетъ исправить ошибку и, сообразно съ тѣмъ, перемѣстить и прочія части съемки; еслижъ положеніе Дубно окажется довольно вѣрнымъ, то надобно искать погрѣшности въ другихъ мѣстахъ, и для того пройти еще по дорогѣ на Яново. Промѣромъ этихъ двухъ діагоналей исправляется погрѣшность, сдѣланная въ съемкѣ периметра снятаго пространства. Но чтобы не быть поставленнымъ въ необходимость прибѣгать къ подобнымъ исправительнымъ работамъ, лучше при самомъ производствѣ съемки, если только позволяетъ время, обходить снимаемое пространство не по одному периметру его, а пересѣкая это пространство въ разныхъ направленіяхъ и возвращаясь чаще къ прежнимъ, уже нанесеннымъ точкамъ. Такъ наприм.: можно было бы съ самаго начала слѣдовать отъ мызы на городъ, потомъ на Дубно, отсюда возвратиться къ мызѣ; затѣмъ уже идти на Яново, возвратиться въ Дубно, и, наконецъ—на Сяды, чтобы возвратиться къ Янову.

При съемкѣ пространства съ какою либо опредѣленною цѣлію, съемщикъ обращаетъ болѣе вниманія на тѣ именно мѣста, которыя для этой цѣли наиболѣе важны, и сообразно съ

тѣмъ выбираетъ пути слѣдованія своего. Наприм.: при съемкѣ боевой позиціи или поля сраженія должно преимущественно идти вдоль фронта и затѣмъ пересѣчь позицію въ глубину по главнымъ дорогамъ; при съемкѣ маршрутовъ направленіе работы ограничивается одною данною дорогою, съ которой съемщикъ почти не сходитъ. Самая работа въ этомъ случаѣ производится точно также, какъ описано выше: въ обѣ стороны отъ дороги наносится мѣстоположеніе на версту и болѣе, смотря по надобности. Но при этомъ особенное вниманіе обращается на тѣ предметы, которые могутъ остановить или замедлить движеніе войскъ, а равно и на такія подробности, которыя даютъ средство ориентироваться по снятому маршруту. Въ этомъ случаѣ не пропускаются самые малые мостики, канавки и проч., а также всѣ боковыя дороги, отходящія въ стороны отъ главнаго пути, и при каждой изъ нихъ отмѣчается, куда она ведетъ. Дополнительные замѣчанія о свойствахъ дорогъ и мѣстности, особенно о трудныхъ подъемахъ и мѣстахъ, требующихъ исправленія, записываются на поляхъ или въ особой запискѣ, такъ, чтобы составленный маршрутъ служилъ, такъ сказать, подробною описью пройденнаго пути.

В. ПЕРЕЧЕРЧИВАНІЕ, ИЛИ КОПИРОВАНИЕ, ПЛАНОВЪ.

Для простаго копированія плановъ, употребляется который либо изъ слѣдующихъ способовъ: 1) Иголю: оригиналъ приклеивается краями на бумагу; тонкою иглою прокалываютъ всѣ исходящія и входящія углы прямолинейныхъ и криволинейныхъ контуровъ, и затѣмъ, по наколотымъ точкамъ, всѣ контуры обводятся на копіи карандашомъ. Этотъ способъ употребляютъ преимущественно при копированіи чертежей фортификаціонныхъ, плановъ строеній и т. п. 2) На стекло: бумагу накладываютъ на оригиналъ, слегка приклеивая ее въ нѣсколькихъ мѣстахъ, кладутъ ихъ вмѣстѣ на стекло и обводятъ всѣ контуры карандашомъ. 3) Углемъ: если нѣтъ надобности беречь оригинала, то натираютъ его съ исподней стороны углемъ или мягкимъ карандашомъ, кладутъ его на бумагу и съ лицевой стороны тонкимъ штифтомъ или просто крѣпкимъ карандашомъ обводятъ контуры, которые сами собою и обозначаются на бумагѣ; затѣмъ остается лишь обвести эти черты карандашомъ или прямо тушью. Еслижъ оригиналъ должно беречь, то натираютъ углемъ особый тонкій листъ бумаги, который кладутъ между оригиналомъ и чистою бумагою, и затѣмъ обводятъ контуры, какъ сказано выше. 4) Съ помощію прозрачной бумаги: нало-

живъ эту бумагу на оригиналъ, можно не только прокопировать всѣ контуры и ситуацию, но и вытянуть ихъ тушью и даже иллюминировать. Еслижъ копія на прозрачной бумагѣ недостаточна, а нуженъ чистый планъ на бѣлой бумагѣ, то можно съ прозрачной бумаги перенести контуры на чистую однимъ изъ предъидущихъ трехъ способовъ, не стѣняясь уже сбереженіемъ копія, снятой на восковую бумагу. 5) По квадратамъ: разчертивъ оригиналъ и бумагу на одинаковое число равныхъ квадратовъ или прямоугольниковъ, переносятъ на глазъ всѣ подробности съ оригинала въ соотвѣтствующіе квадраты на бумагѣ.

Еслижъ данный планъ нужно *перечертить въ другомъ масштабѣ, увеличенномъ или уменьшенномъ*, то обыкновенный способъ состоитъ въ томъ, чтобы предварительно карандашомъ разчертить оригиналъ на произвольное число равныхъ между собою квадратовъ; а на бумагѣ также начертить подобную же сѣтъ квадратовъ величиною во столько разъ болѣе или менѣе, во сколько требуется увеличить или уменьшить копію противъ оригинала. Затѣмъ подробности съ оригинала переносятся, на глазъ, въ соотвѣтствующіе квадраты на бумагѣ. вмѣсто разчерчиванія самаго оригинала употребляется накладная на планъ рама, въ которой, какъ въ пальцахъ, натянута изъ шелковыхъ нитей сѣтъ квадратовъ. Кромѣ того, можно уменьшать или увеличивать планы посредствомъ особыхъ, для того устроенныхъ инструментовъ: пантографа, пропорціональнаго циркуля и проч.

В. УСЛОВНЫЕ ЗНАКИ.

Различные предметы мѣстности изображаются на планахъ двоякимъ образомъ: или точнымъ очеркомъ фигуры того пространства, которое они дѣйствительно занимаютъ на мѣстности, или условно-припѣтыми знаками, показывающими только мѣсто, гдѣ находится предметъ. Условные знаки называются: топографическими, семитопографическими, географическими и т. д., смотря по роду карты, для которой они назначаются.

Прилагаемый планъ служитъ образцемъ для вычерчиванія *кроки*, т. е. ситуационныхъ чертежей, снимаемыхъ глазомѣрно, на-скоро, и представляемыхъ по большей части въ карандашѣ. При составленіи этого рода чертежей, стараются только указать явственно положеніе мѣстныхъ предметовъ, не теряя времени на тщательную отдѣлку и на излишнія подробности. Для скорости допускается даже означать нѣкоторые мѣстные предметы только сокращенными подписями, напр. л—лугъ, п—пашня и т. п. Выставленные на прилагаемомъ планѣ цифры соотвѣтствуютъ слѣдующимъ мѣстнымъ предметамъ:

1. Городъ.	20. Паркъ.	39. Гребля, фашинная дорога, деревянная мостовая.
2. Мѣстечко, станица, село, деревня.	21. Сады фруктовый.	40. Тропа.
3. Укрѣпленіе.	22. Отдѣльно стоящія деревья.	41. Мостъ каменный.
4. Церковь.	23. Родники (ключи).	42. » подъемный.
5. Часовня.	24. Колодезь.	43. » на судахъ.
6. Мечеть.	25. Рѣка.	44. » плывучій.
7. Крестъ.	26. Ручей.	45. Паромъ на канатъ.
8. Почтовая станція.	27. Озеро.	46. Перевозъ.
9. Вѣтряная мельница.	28. Каналъ.	47. Шлюзъ.
10. Водяная мельница.	29. Канавы.	48. Бродъ.
11. Мокрый лугъ.	30. Водопроводъ.	49. Пристань.
12. Столбъ.	31. Плотина.	50. Пороги.
13. Телеграфъ.	32. Болотонепроходимое.	51. Теченіе рѣки.
14. Указатель дорогъ.	33. Болото проходное.	52. Мель.
15. Отдѣльно стоящіе дома.	34. Желѣзная дорога.	53. Лѣсъ.
16. Заборъ.	35. Шоссе съ аллеями.	54. Вырубленный лѣсъ.
17. Плетень.	36. Почтовая дорога.	55. Кустарникъ.
18. Пашня.	37. Дорога съ канавами.	56. Виноградники.
19. Кладбище.	38. Проселочн. дорога.	57. Верстовой столбъ.

При отдѣлкѣ военно-топографическихъ плановъ и картъ, всѣ исчисленные мѣстные предметы въ очертаніи своемъ означаются такимъ же образомъ, какъ показано и на прилагаемомъ планѣ, но для большей ясности вычерчиваются тушью и раскрашиваются (или инвентуруются) слѣдующими условными цвѣтами: 1) *Города и крѣпости*—изображаются, сколько возможно, съ полнымъ означеніемъ дѣйствительнаго положенія ихъ на мѣстности; кварталы, застроенные каменными домами, покрываются свѣтлымъ и отдѣняются темнымъ карминомъ, застроенные деревянными домами покрываются рудожелтымъ грунтомъ (смѣсь хрома съ малою долею кармина, такъ, чтобы цвѣтъ переходилъ немного въ желтый) и отдѣняются сурикомъ; кварталы, истребленные огнемъ, покрываются фіолетовымъ цвѣтомъ (лазурь съ карминомъ); улицы между кварталами оставляются бѣлыми или покрываются свѣтлою тушью. Крѣпостные верки и гласисы покрываются зеленою краскою съ тушевою отдѣнкою. Въ мѣстечкахъ, станицахъ, селахъ и деревняхъ, жилые дома раскрашиваются и отдѣняются карминомъ или рудожелтою краскою (смотря по тому, каменные они или деревянные), а нежилые очерчиваются одною тушью или карминомъ (если каменные). На картахъ меньшаго масштаба, дворы въ мѣстечкахъ, селахъ и деревняхъ, соединяются въ общіе кварталы, между которыми оставляются промежутки для означенія пролегающихъ чрезъ селеніе дорогъ и главныхъ выходовъ изъ него, а на задворкахъ и огородахъ показываются амбары, овины или риги нежилыми строеніями; около названія селенія прописывается карминомъ число дворовъ. 2) *Отдѣльныя строенія*: дома, церкви, часовни, мельницы, заборы, мызы и т. п., каменные—карминомъ, деревянные—рудожелтою краскою; только проектированныя—киноварью; мелкія деревянные строенія—черною тушью. 3) *Дороги*: желѣзныя—оставляются бѣлыми; шоссе—покрываются

жидкимъ карминомъ; всѣ прочія дороги—сепією (или смѣсью гуммигута, кармина и туши въ такой пропорціи, чтобы цвѣтъ составленной краски былъ коричневый). 4) *Пашни* оставляются бѣлыми; еслижъ, по случаю маневровъ, требуется отличить поля засѣянные, принимаемая условно за мѣста непроходимыя, то они покрываются слабымъ карминомъ. 5) *Выгоны* покрываются жидкосинею краскою съ примѣсью гуммигута; такимъ же образомъ означаются и всѣ открытыя пространства, не составляющія ни пашни, ни сѣнокоса, какъ-то: *площади, учебныя и лагерныя мѣста, кладбища, виноградники, вырубленные лѣса*, пространства, на которыхъ растутъ рѣдкій лѣсъ или кустарникъ. Синеваго же краскою (лазурь съ гуммигутомъ), но нѣсколько менѣе, покрываются *огороды*. 6) *Луга* (сѣнокосы) покрываются жидкою желтозеленою краскою (гуммигутъ съ лазурью или Sap. Green). Луга и выгоны кочковатые—испещряются зелеными точками безъ оттѣнка. 7) *Всѣ воды* (какъ-то: рѣки, озера, пруды и пр.)—покрываются синею краскою (лазурь). *Болота* шрафируются по свѣтло-голубому грунту параллельно нижней рамкѣ плана; шрафировать должно чаще или рѣже и вмѣстѣ съ тѣмъ измѣнять темноту лазури, смотря по степени проходимости болота: еслижъ оно моховое, то между лазуревыми штрихами шрафируются еще охрою или другою рудожелтою краскою. Всѣ мѣста мокрая, топкія, гдѣ бы они не встрѣтились: на лугахъ, выгонахъ, лѣсахъ, кустарникахъ, должны быть также зашрафированы лазурью. 8) *Лѣса* лиственные означаются темнозеленою краскою, составленною изъ гуммигута, лазури и малой части туши; хвойные—смѣсью охры или гуммигута съ небольшою частью кармина и туши; мѣшанные—кармина и туши. Первоначально все пространство, занимаемое лѣсомъ, покрывается жидко означенною краскою; потомъ, когда грунтъ просохнетъ, раскидываются по немъ группы тою же краскою, нѣсколько темнѣе. Чтобы отличить лѣсъ старый, строевой и частый, отъ молодаго или рѣдкаго, набрасываютъ группы гуще или рѣже и притомъ крупнѣе или мельче¹⁾. *Кустарники* обозначаются тѣми же красками, но въ слабыхъ тѣняхъ, и самыя группы набрасываются гораздо мельче. Для большей выразительности и ясности чертежа, всѣ группы съ южной и восточной стороны оттѣняются тушью. Группы лѣсовъ и кустарниковъ могутъ быть набрасываемы на лугахъ, болотахъ, выгонахъ и даже на пахотныхъ поляхъ. 9) *Сады* покрываются желтоватымъ грунтомъ (гуммигутъ съ лазурью), по которому разбрасываются мелкія группы зеленою краскою (ярью). 10) *Песчанья мѣста* закрашиваются свѣтло-оранжевымъ грунтомъ (сурикъ) и испещряются точками той же краски.

¹⁾ Для скорости, можно покрывать все пространство лѣса сплошь однимъ темнымъ грунтомъ, не набрасывая группъ.

Нельзя составить общихъ условныхъ знаковъ, применимыхъ ко всѣмъ родамъ мѣстности; а потому къ каждой большой съемкѣ или картѣ прилагается особое изъясненіе знаковъ, т. е. указаніе тѣхъ знаковъ, которые оказалось необходимымъ употребить сверхъ общепринятыхъ.

На каждомъ планѣ непременно должны быть: 1) масштабъ съ подписью: «въ дюймѣ (столько-то) верстѣ (или сажень)», и при этомъ выраженіе того же масштаба дробью ¹); 2) направленіе меридіана (т. е. линіи отъ сѣвера къ югу)—всегда означается стрѣлкою, какъ показано на приложенномъ планѣ подъ цифрою 58. Каждый планъ долженъ быть подписанъ кѣмъ снятъ и кѣмъ вычерченъ.

1) Въ этой дроби числитель есть единица, а знаменатель показываетъ во сколько разъ уменьшены размѣры всѣхъ протяженій на планѣ, сравнительно съ натуральною ихъ величиною на мѣстности. Такъ: планъ, сдѣланный въ масштабѣ 50 сажень въ дюймѣ, изобразится дробью $\frac{1}{4200}$, потому что дюймъ въ 4200 разъ менѣе 50 сажень.

О Т Д Ъ Л Ъ XIV.

СВѢДѢНІЯ ПО ЧАСТИ ВОЕННОЙ ГИГИЕНЫ И МЕДИЦИНЫ.

Обязанности всѣхъ чиновъ относительно сбереженія здоровья солдатъ опредѣляются правилами внутренней службы (отд. X, стр. 934); но чтобы оф-ръ, лишенный возможности совѣщаться съ врачомъ, могъ предупредить въ частности тѣ вредныя для здоровья солдатъ послѣдствія, которыя проистекаютъ изъ ихъ образа жизни, занятій и трудовъ, необходимо ему знать: какимъ вреднымъ вліяніямъ могутъ подвергаться солдаты, какимъ образомъ уменьшить или устранить эти вліянія и какими простыми средствами помочь больному, когда пельзя его тотчасъ же отправить въ госпиталь или въ случаяхъ, нетерпящихъ отлагательства и угрожающихъ опасностію жизни.

А. ВОЕННАЯ ГИГИЕНА.

I. Общія физическія условія здоровья.

Солдаты болѣе другихъ сословій подвергаются вреднымъ вліяніямъ воздуха, мѣстности и климата.

а) **Воздухъ атмосферный.** Вліяніе его зависитъ отъ слѣд. условій: 1) *Составъ* его измѣняется отъ различныхъ причинъ: въ мѣстахъ открытых онъ получаетъ вредныя для здоровья людей примѣси отъ испареній болотъ, кладбищъ, большихъ городовъ и мануфактурныхъ заведеній, каменноугольныхъ копей, химическихъ и другихъ заводовъ, боевъ и проч.; въ закрытыхъ же и ограниченныхъ пространствахъ (т. е. въ домахъ, землянкахъ, погребкахъ и т. п.)—отъ испаренія и дыханія людей и животныхъ, гніенія органическихъ веществъ, броженія спиртовыхъ или кислыхъ жидкостей, горѣнія свѣчей и лампъ, прозябанія растений и испаренія самой земли (см. ниже, стр. 1295—1301). Даже и безъ этихъ причинъ воздухъ подвергается порчѣ, если онъ не освѣщенъ солнечнымъ свѣтомъ или долго остается въ совершенномъ покоѣ; иногда же въ немъ распространяются заразы, повѣтрія или міазмы, порождающія поваль-

ныя болѣзни; наконецъ, пылъ съ почвы песчаной, известковой или пропитанной соляными частицами, производитъ болѣзни груди, кожи и глазъ. 2) *Температура и влажность воздуха*: первая тогда только производитъ на человѣка вредное вліаніе, когда возвышается выше теплоты крови или уменьшается до того, что жизненные отправления уже не могутъ совершаться, или когда она подвергается быстрымъ и большимъ перемѣнамъ. Когда въ воздухѣ болѣе водяныхъ паровъ, чѣмъ онъ можетъ растворять по своей температурѣ, то онъ дѣлается *влажнымъ*, и отдѣлившіеся отъ него пары образуютъ облака, туманъ, иней и проч.; поэтому влажный воздухъ, нагрѣваясь, становится сухимъ, а теплый и сухой воздухъ, охлаждаясь, дѣлается влажнымъ. *Жаркій и сухой* воздухъ усиливаетъ чрезъ мѣру испаренія кожи и легкихъ; для сохраненія здоровья людей въ такомъ воздухѣ нужно избѣгать чрезмѣрнаго утомленія и простуды; притомъ стараться, чтобы потеря соковъ вознаграждалась питьемъ; давать дневной отдыхъ и кислотоватую пищу и питье; вообще люди тучные, любящіе много ѣсть, преданные спиртнымъ напиткамъ, и слабосильные трудно переносятъ продолжительные жары. *Весьма холодный и сухой воздухъ* рождаетъ въ человѣкѣ склонность къ воспалительнымъ болѣзнямъ, но собственно не вредитъ здоровью людей; лишь бы они хорошо были одѣты, имѣли сытную пищу и вели дѣятельный образъ жизни; люди крѣпкіе, дѣятельные, имѣющіе хорошей аппетитъ и пищевареніе, легче другихъ переносятъ большіе морозы. *Весьма влажный и теплый* воздухъ останавливаетъ испарину, усиливаетъ чрезъ мѣру внутреннюю теплоту человѣка и производитъ злокачественныя горячки и другія болѣзни; напротивъ того, *влажный и холодный* воздухъ быстро уменьшаетъ собственную теплоту человѣка, ослабляетъ жизненную дѣятельность и производитъ расположеніе къ цынгѣ, водяной болѣзни и др. 3) *Усиленное электрическое напряженіе воздуха*, кромѣ извѣстнаго разрушительнаго дѣйствія молніи, имѣетъ на старыхъ солдатъ мучительное вліаніе, возбуждаетъ у нихъ ломоту, особенно въ членахъ прежде ушибенныхъ или раненыхъ, почему и умножается значительно раньше грозы число больныхъ. 4) Быстрыя перемѣны *атмосфернаго давленія*, узнаваемые по непрерывнымъ колебаніямъ ртути въ барометрѣ, требуютъ удвоенной бдительности нач-ка за исполненіемъ общихъ правилъ сохраненія здоровья солдатъ. 5) *Вѣтры* производятъ простуду въ тѣхъ частяхъ человѣческаго тѣла, которыя подвергаются долгое время ихъ дѣйствію. У людей, идущихъ противъ вѣтра, затрудняется дыханіе и нерѣдко происходитъ воспаленіе въ груди. Кромѣ того, вѣтры приносятъ съ собою злокачественныя испаренія изъ другихъ странъ, даже иногда отдаленныхъ; преградою имъ служатъ хребты горъ, лѣса и т. п.

б) Мѣстность. Вредное вліаніе ея зависитъ: 1) *Отъ поло-*

женія и открытости въ ту или другую сторону—страны мало возвышенныя надъ поверхностью рѣкъ, озеръ или моря, отличаются влажностью воздуха; большія низменныя пространства земли, лѣтомъ, послѣ наводненія, не скоро высыхающія, распространяютъ вредныя туманы и повѣтрія перемежающихся лихорадокъ, кровавыхъ попосовъ и др. болѣзней. Эти вредныя качества усиливаются въ странахъ болѣе южныхъ или со всѣхъ сторонъ окруженныхъ высокими горами. 2) *Отъ качества воды*—когда въ странѣ преобладаютъ стоячія воды, особенно болота, то воздухъ заражается вредными испареніями, производящими многоразличныя болѣзни. Испаренія соляныхъ озеръ, сѣрныхъ или нефтяныхъ источниковъ также дѣлаютъ мѣстность нездоровою. 3) *Отъ качества почвы земли*—песчаная почва или каменная способствуетъ непомѣрному возвышенію температуры и сухости воздуха; страны, имѣющія такую почву, большею частію бѣдны растительностью, а потому мало населены или вовсе необитаемы; вулканическая почва, изобилующая горячими ключами и вредными испареніями, весьма нездорова. Черноземная почва, при первой распашкѣ весною, распространяетъ испаренія столь же злокачественныя, какъ и болотныя. Известковая почва сообщаетъ водамъ вредныя для здоровья свойства. Торфяная и болотная почва самая зловредная; самая же здоровая почва—мергелевая, состоящая изъ смѣси извести, глины и песка. 4) *Отъ растительности*—изобиліе густыхъ, непроходимыхъ, лѣсовъ дѣлаетъ страну влажною и нездоровою; лѣса небольшие, сухіе, и обширное воздѣлываніе хлѣбныхъ, огородныхъ и луговыхъ растеній, служатъ къ очищенію воздуха. Мѣста бѣдныя растительностію никогда не могутъ считаться удобными для жительства людей. 5) *Отъ близости заводовъ, фабрикъ и другихъ заведеній*, распространяющихъ угольные, сѣрные или металлическіе пары и вредныя газы; напр.: заводы для выдѣлыванія и литья металловъ, для добыванія сѣры, селитры, кислотъ и проч., для мыловаренія, обжиганія костей, моченія пеньки, льна и проч.

в) Климатъ. *Холодный климатъ* отличается короткимъ, жаркимъ лѣтомъ, продолжительною и морозною зимою, холодною и туманною весною и осенью, незначительною среднею температурою года и большимъ постоянствомъ погоды. Этотъ климатъ вообще благопріятствуетъ здоровью людей; но для совершенной безопасности ихъ необходимо: 1) чтобы солдаты пріучались переносить суровость климата постепенно, чрезъ пребываніе, сколько можно, на открытомъ воздухѣ, чрезъ дѣятельный образъ жизни, употребленіе холодныхъ обливаній послѣ паровыхъ бань, приличную одежду и пищу (см. ниже), чрезъ подражаніе по возможности обычаямъ природныхъ жителей; 2) чтобы они своевременно принимали всѣ нужныя и извѣстныя изъ опыта предосторожности противъ могущаго слу-

читься знобленія и отмороженія оконечностей тѣла: конца носа, ушей, ручныхъ и ножныхъ пальцевъ; 3) чтобы воздерживались отъ злоупотребленія спиртныхъ напитковъ, вообще болѣе вредныхъ, чѣмъ полезныхъ, по кратковременному и беспорядочному своему дѣйствию; 4) чтобы солдаты, обязанные въ большіе морозы находиться долгое время на открытомъ воздухѣ, были до выхода своего хорошо накормлены, и 5) чтобы въ большіе морозы часовые были защищаемы отъ вѣтра и чаще смѣняемы, чѣмъ въ теплую погоду.

Умѣренный климатъ отличается почти равномѣрнымъ продолженіемъ временъ года, постоянною погодою лѣтомъ и зимою, чрезвычайною измѣнчивостію температуры, влажности и давления воздуха и направленія вѣтровъ. Въ странахъ возвышенныхъ, съ холмистою поверхностію, воздѣланныхъ для хлѣбопашества, не бѣдныхъ сухими лѣсами и лугами и прорѣзанныхъ быстро-текущими рѣками — климатъ заключаетъ въ себѣ всѣ условія къ сохраненію здоровья людей. Напротивъ того, въ странахъ низменныхъ, болотистыхъ, бесплодныхъ или покрытыхъ очень обширными лѣсами — атмосфера преисполнена влажностію, погода вообще подвергается большимъ измѣненіямъ и зима становится суровѣе. Въ степныхъ мѣстахъ, совершенно безлѣсныхъ, снабженныхъ тихо-текущими и широко-разливающимися рѣками, болотами и солончаками — умѣренный климатъ принимаетъ вредныя качества: жаркіе дни смѣняются холодными, туманными почамы; лѣто бываетъ жаркое, продолжительное, или постоянно сухое, или очень дождливое; зима — суровая съ быстрыми измѣненіями температуры; осень — бурная, но теплая. При такихъ условіяхъ развиваются повальные лихорадки, кровавые поносы, сыпи и др. бол. Въ степныхъ мѣстахъ кромѣ предосторожностей, соотвѣтственныхъ вообще холодному климату зимою, а лѣтомъ — теплomu, необходимо для сохраненія здоровья солдатъ: 1) избѣгать, для квартированія, мѣстъ низменныхъ, болотистыхъ, лежащихъ возлѣ озеръ и рѣкъ; 2) строго наблюдать, чтобы солдаты, безъ особой нужды, не выходили изъ своихъ квартиръ передъ восхожденіемъ солнца и послѣ заката; 3) выбирать для квартиръ, по возможности, дома съ высокими фундаментами, провѣтривать ихъ днемъ безпрестанно, вечеромъ же и ночью не открывать оконъ, а слегка протапливать печи, не закрывая трубъ; 4) людямъ всегда носить суконную одежду и такой же набрюшникъ; 5) не садиться и не спать на голой землѣ; 6) для питья употреблять или квасъ, или очищенную воду; 7) воинскія ученія производить позднимъ утромъ или послѣ обѣда; вообще — вести жизнь дѣятельную, безъ изнуренія.

Жаркій климатъ распространяется собственно на протяженіи 35° по обѣимъ сторонамъ экватора; однакожь и страны болѣе отдаленныя, въ Европѣ напр. южная часть Крыма, Турція за Балканами; въ Азіи — Персія, Азіятская Турція и др., имѣютъ

климатъ, подходящій къ теплому или тропическому, т. е. продолжительное жаркое лѣто, теплую дождливую весну и осень съ сильными грозами или бурями и весьма краткую зиму. Въ мѣстахъ низменныхъ и болотистыхъ суточная разниця температуры бываетъ чрезвычайно значительна, а испаренія земли принимаютъ весьма вредное, почти ядовитое, для людей качество. Болѣзни, свойственныя жаркому климату, суть: перемежающіяся лихорадки, желчныя и гнилыя горячки, кровавые поносы, воспаленія глазъ и брюшныхъ внутренностей, сыпи, воланки и др. Для сохраненія здоровья солдатъ въ этомъ климатѣ, полезно соблюдать слѣдующія правила: 1) выбирать, если возможно, высокія мѣстности для квартированія войскъ; 2) солдатамъ носить удобную, отнюдь не узкую, лѣтомъ и зимою суконную одежду и суконный набрюшникъ; 3) не выходить на солнце, даже на короткое время, съ открытою головою; 4) часовыхъ ставить въ тѣни подъ навѣсами изъ деревьевъ, шпирелей и т. п.; 5) всѣ занятія солдатъ въ жаркіе дни, если возможно, прекращать отъ 10 ч. утра до 4 ч. послѣ обѣда; 6) для питья выбирать чистую воду; еслижъ такой нѣтъ, то примѣшивать къ ней немного уксусу, краснаго вина или, когда свирѣпствуютъ поносы, небольшое количество водки; 7) солдатамъ, отправляемымъ на посты, раздавать въ манерки воду, смѣшанную съ уксусомъ; 8) въ сильныя жары или при большомъ разгоряченіи тѣла воздерживаться, сколько можно, отъ питья; жажду утолять не вдругъ, а выполоскать себѣ ротъ водою и пить по немногу; 9) строжайше запрещать употребленіе незрѣлыхъ фруктовъ и овощей, особенно дынь, арбузовъ, винограда; умѣренное же употребленіе фруктовъ во время зноя полезно; 10) пищу употреблять болѣе растительную, чѣмъ мясную, и всегда въ умѣренномъ количествѣ; 11) употребленіе спиртныхъ напитковъ вообще вредно; только передъ вечернимъ столомъ можно дозволить небольшую порцію водки или винограднаго вина; 12) купаться по утрамъ и вечерамъ въ холодной водѣ, или ходить въ баню и потомъ вытирать все тѣло масломъ или жиромъ; 13) тщательно избѣгать простуды; 14) противъ бессонницы, изнуряющей солдатъ въ знойное время болѣе тѣлесныхъ трудовъ, полезно вечеромъ вовсе не употреблять пищи, строго воздерживаться отъ спиртныхъ напитковъ, тѣло омывать или обливать холодною водою и приличными средствами истреблять насѣкомыхъ, предающихъ людямъ покой.

II. Жилище.

а) **Казармы.** Квартированіе войскъ въ казармахъ, выгодное въ отношеніи надзора и порядка, съ другой стороны представляетъ то неудобство, что воздухъ въ казармахъ всегда под-

вергается болѣе или менѣе порчѣ, разстраивающей здоровье солдатъ. Для уменьшенія этого вреднаго вліянія, должно наблюдать слѣдующія правила: 1) Казармы, оставшіяся долго необитаемыми или вновь выштукатуренныя и выбѣленныя, прежде введенія въ нихъ солдатъ, провѣтривать въ продолженіи не менѣе 14 дней, вымыть полы, двери и окна, а печи, хотя бы то было лѣтомъ, нѣсколько разъ протопить. Если же казармы служили лазаретами или госпиталями, то необходимо предварительно: стѣны вновь выбѣлить, полы и прочее вымыть щелокомъ, въ покояхъ производить куреніе можжевельникомъ или наливая свѣжій деготь на раскаленную желѣзную плиту, или разставить по угламъ комнатъ тарелки, на которыя палита смѣсь изъ 3 рюмокъ воды и $\frac{3}{4}$ рюмки ароматической ждановской жидкости для уничтоженія зловонія. Эта же жидкость уничтожаетъ запахъ свѣжей масляной краски. 2) Отъ казармъ устранить все то, что можетъ заражать наружный воздухъ зловоніемъ; наблюдать за чистотою дворовъ, ретиранныхъ мѣстъ, помойныхъ ямъ, проточныхъ трубъ, конюшенъ и пр.; строго запрещать выбрасываніе вблизи казармъ нечистотъ и навоза; засыпать канавы, наполненныя стоячею водою, или дать водѣ надлежащій стокъ; фабрики, распространяющія дымъ и вредныя газы, и бойни перенести на другія мѣста; съ той стороны, гдѣ находятся болота или кладбище, устроить земляныя насыпи, посаженныя сверху густымъ кустарникомъ. 3) Въ жаркое время обливать водою землю вокругъ казармъ посредствомъ пожарныхъ трубъ. 4) Для уменьшенія порчи воздуха, происходящей отъ дыханія и испаренія людей, не помѣщать въ каждый покой слишкомъ большаго числа солдатъ, такъ, чтобы содержащійся въ немъ воздухъ былъ достаточенъ не только для дыханія ихъ, но и для поглощенія газовъ и паровъ, отдѣляемыхъ чрезъ легкія и кожу. По исчисленіямъ науки, требуется для этой цѣли на cadaго взрослого чел. по 215 куб. футовъ атмосфер. воздуха въ часъ, или 13 куб. саж. въ сутки. По существующему положенію въ каждой комнатѣ должно приходиться по $1\frac{1}{2}$ куб. сажени атмосфер. воздуха на cadaго солдата. При такомъ размѣщеніи необходимо для сохраненія здоровья солдатъ, чтобы вся масса воздуха въ каждомъ покоѣ возобновлялась въ продолженіи сутокъ до 10 разъ. Такого частаго провѣтриванія казармъ нельзя произвести зимою; а потому полезно въ каждой комнатѣ помѣщать только такое число людей, чтобы на cadaго приходилось по крайней мѣрѣ по 5 куб. саж. воздуха, т. е. такое количество его, въ которомъ одинъ человѣкъ можетъ находиться 8 часовъ сряду безъ вреда для здоровья. 5) Возобновленіе воздуха въ казармахъ производить лѣтомъ открываніемъ оконъ и дверей, зимою же—форточками и воздухопроводными трубами. Такъ называемое амосовское отопленіе, производящее въ одно время нагрѣваніе и провѣтриваніе цѣлаго зданія, сообщаетъ внутрен-

нему воздуху чрезмѣрную сухость и вредную примѣсь пригорѣло-масляныхъ частицъ; это неудобство можно уменьшить, поставя надъ каждымъ душикомъ чашку съ чистою водою. Такой способъ нагрѣванія можетъ быть полезенъ только въ климатѣ весьма влажномъ. 6) При непрерывномъ притокѣ наружнаго воздуха чрезъ форточки и воздухопроводныя трубы, необходимо въ зимнее время производить усиленную топку печей, чтобы температура комнатнаго воздуха не упала ниже 14° Р. Поддерживаніемъ постояннаго огня въ каминѣхъ усиливается возобновленіе воздуха, что особенно полезно, когда по тѣсному расположенію солдатъ, на каждыя приходится менѣе 5 кубич. саж. воздуха. 7) Большую часть дня солдаты должны проводить или на открытомъ воздухѣ, или въ просторныхъ манежахъ; вредно производить воинское ученіе или чистку амуниціи въ покояхъ, гдѣ спятъ солдаты; для этой цѣли необходимо имѣть залъ, переднія, корридоры и Галереи. 8) Въ сильные жары полезно умѣрять дѣйствіе солнечныхъ лучей сквозными ставнями (jalousie), поливать полы водою или посыпать ихъ свѣжею травою, которую однакожь должно выбрасывать ночью. 9) Какъ отъ горѣнія свѣчей и лампъ воздухъ въ казармахъ весьма портится, то полезно или употреблять для лампъ самое чистое масло, или самимъ лампамъ дать такое устройство, чтобы продукты горѣнія, портящіе воздухъ въ комнатахъ, изливались въ наружный воздухъ. Для этой цѣли лампа сообщается съ двумя металлическими трубками, проходящими чрезъ наружную стѣну зданія, изъ которыхъ въ нижнюю втекаетъ наружный холодный воздухъ, а чрезъ верхнюю истекаютъ дымъ и газы. 10) При сырости казармъ полезно помѣщать печи и каминныя къ наружной стѣнѣ покоевъ и увеличивать топку печей, усиливая по возможности притокъ наружнаго воздуха. Чугунныя и желѣзныя печи, раскаленные кирпичи, сухой песокъ или хорошо высушенная соль, поставленные въ горшкахъ по угламъ комнатъ, помогаютъ только временно. 11) Слѣдуетъ въ продолженіи лѣта постоянно провѣтривать подпольное пространство и подвалы, а отдушины покрывать частою, металлическою сѣтью. 12) Стѣны должно красить безвредною краскою или бѣлить известью; краски же мышьяковыя, мѣдныя и кобальтовыя вредны. 13) Въ отсутствіи солдатъ, во время топки и усиленнаго провѣтриванія, очищать казармы, выметать пыль мокрыми швабрами и одинъ разъ въ недѣлю мыть полъ и нары и послѣ мытья посыпать ихъ чистымъ, сухимъ пескомъ, пока совершенно высохнутъ. Посыпать полъ мокрымъ пескомъ или деревянными опилками вредно. 14) Тщательно наблюдать за чистотою наръ, кроватей и всего имущества солдатъ, чтобы не было лежалаго чернаго бѣлья, чтобы тюфяки и суковныя вещи часто выколачивались на дворъ и провѣтривались на солнцѣ и чтобы у солдатъ не сохранялись вещества способныя къ гніенію, какъ это часто

бываетъ въ казармахъ женатыхъ, гдѣ воздухъ портится отъ капусты, щипанья перьевъ и т. п. 15) Насѣкомыхъ, обыкновенно размножающихся въ казармахъ, должно стараться вывести, особенно клоповъ, блохъ, пруссаковъ, таракановъ, жигалокъ, мухъ, комаровъ и пр.; для этой цѣли полезно посыпать полъ свѣжею травою багульника, клоповника, полыни, омывть нары крѣпкимъ отваромъ этихъ травъ или дегтярною водою, курить травою папоротника и на полки для амуниціи сыпать тонкій порошокъ изъ равныхъ частей буры, сахара и гороховой муки. Для истребленія клоповъ должно вымазать мѣста, гдѣ они гнѣзятся, крѣпкимъ растворомъ соли, или камфарнымъ спиртомъ, или настойкою шпанскихъ мухъ. Блохи уничтожаются цвѣтами маргаритокъ и ромашки. Весьма тягостны для казармы крысы и мыши; можно вывести ихъ порошкомъ изъ равныхъ частей негашенной извести, сахара и челибухи (*nux vomica*). 16) Ни въ какомъ случаѣ не должно курить въ казармахъ уксусомъ, смолою и курительными порошками: дымъ этихъ веществъ всегда болѣе или менѣе вреденъ здоровью. 17) Отхожія мѣста, распространяющія по своему худому устройству зловоніе и вредныя испаренія (присутствіе которыхъ въ воздухѣ казармъ легко познается по тому, что металлическія вещи скоро чернѣютъ), могутъ быть исправлены слѣдующимъ образомъ: отходныя ямы очищать какъ можно чаще, а въ самыхъ отхожихъ мѣстахъ соблюдать величайшую чистоту; если же, не смотря на это, зловоніе продолжается, то всыпать въ яму порошокъ древеснаго, а еще лучше торфянаго угля, или влить ждановскую жидкость, равно растворъ хлористой извести, или ставить около столчаковъ деревянныя кадки, въ которыя насыпать, на дюймъ, слой изъ смѣси толченаго угля съ желѣзнымъ купоросомъ, и возобновлять этотъ составъ чрезъ два или три дня; влить въ яму растворъ желѣзнаго купороса, полагая на одно ведро 5 ф. Полезно также провести трубу изъ верхней части отходной ямы въ дымовую трубу кухни, подъ которою огонь горитъ и лѣтомъ. Самое лучшее средство исправленія отхожихъ мѣстъ состоитъ въ устройствѣ печей, по особому способу, съ обратной тягою, и въ уничтоженіи отходной ямы и устройствѣ вмѣсто ея подвального сарая, въ которомъ установилось бы столько телѣгъ, сколько имѣется отверстій въ столчакахъ. 18) Казармы и близлежащее дома не должно красить яркою краскою, особенно бѣлою или свѣтло-желтою, которая блескомъ своимъ вредитъ зрѣнію. 19) Для безопасности отъ грозы полезно снабжать казармы грозовыми отводами; во время грозы солдаты не должны прислоняться къ стѣпамъ, печамъ или трубамъ, особенно дымящимся, должны избѣгать сквознаго вѣтру, не касаться металлическихъ вещей; не становиться на то мѣсто, въ которое уже прежде молнія ударила, и не находиться вблизи стоковъ воды съ крышъ, которые часто служатъ проводниками молніи.

б) **Казематы**, по толстотѣ стѣнъ, низкому положенію—наравнѣ съ поверхностію земли или даже ниже ея, по малому освѣщенію чрезъ узкія окна и тѣсному въ нихъ помѣщенію людей, составляютъ обыкновенно весьма нездоровыя жилища для солдатъ, особливо осенью и зимою. Неизбѣжная въ нихъ порча воздуха поддерживается испареніями самой земли, и потому качество казематовъ бываетъ различно, смотря по грунту земли подъ самою крѣпостію. Для сохраненія здоровья солдатъ, квартирующихъ въ казематахъ, должно соблюдать всѣ тѣ правила, которыя относятся къ казармамъ, въ особенности же слѣдуетъ: прежде помѣщенія людей въ казематы, очистить эти послѣдніе провѣтриваніемъ и даже хлоровыми куреньями; усиливать въ нихъ возобновленіе воздуха чрезъ устройство воздухопроводныхъ трубъ, усиленную топку, и проч.; соблюдать самую отчетливую чистоту извнѣ и внутри казематовъ; отнюдь не допускать, чтобы солдаты спали на полу, а устраивать нары; солому, служившую имъ подстилкою, провѣтривать чаще на открытомъ воздухѣ; равнымъ образомъ одежду тщательно просушивать и провѣтривать; стараться, чтобы солдаты проводили большую часть дня на открытомъ воздухѣ; давать имъ винную порцію и здоровыхъ тотчасъ отдѣлять отъ захворавшихъ, отправляя послѣднихъ въ лазаретъ.

в) **Кантониръ-квартиры**. Если распредѣленіе солдатъ по квартирамъ зависитъ отъ нач-ка, то должно выбирать селенія или части города, имѣющія возвышенное, сухое положеніе, не окруженныя болотами или стоячими водами, снабженныя хорошою водою, особливо вблизи быстротекущей рѣки, неподверженныя мѣстнымъ болѣзнямъ людей и скота и отличающіяся просторными строеніями и благосостояніемъ жителей. Должно избѣгать близости фабрикъ, заводовъ и боенъ. Селенія предпочитать должно городамъ, а деревянные дома—каменнымъ, потому что послѣдніе у мѣщанъ и крестьянъ большею частію бываютъ сыры. Курныя избы во время топки печей дымны и холодны. Въ лѣтнее время лучше помѣщать солдатъ въ сараи, чѣмъ въ низкія, душныя хижины, безъ полу и нерѣдко покрытыя до половины землею, какъ бываетъ въ бѣлорусскихъ губерніяхъ. При размѣщеніи солдатъ по квартирамъ слѣдуетъ избѣгать тѣсноты; сколь можно чаще свидѣтельствовать квартиры; смотрѣть за хорошимъ качествомъ воздуха и за чистотою въ домѣ. Строго должно запрещать солдатамъ въ холодное время спать на печакъ; прійдя съ холода, влѣзать на полати и печку, и вспотѣвши выходить изъ квартиры. Кантониръ-кварт. не рѣдко содѣйствуютъ распространенію венерической болѣзни въ войскахъ, почему медицинскій осмотръ долженъ быть по возможности частый.

г) **Вараки**, хорошо устроенные, имѣютъ преимущество предъ тѣсными и нездоровыми кантониръ-квартирами. Мѣсто-

положеніе ихъ должно быть сухое, въ отдаленіи отъ кладбищъ, болотъ и проч. Для испытанія сухости грунта земли, должно предварительно выкопать ямы, глубиною въ 3 фута, и наполнить водою; если, по прошествіи нѣкотораго времени, со дна ямы поднимутся пузырьки въ значительномъ количествѣ, то въ глубинѣ почвы скрывается много сырости, испаренія которой могутъ быть вредны для жителей баракъ. Если въ той мѣстности, гдѣ хотятъ строить бараки, находятся колодцы, то высокое стояніе воды въ нихъ также служитъ знакомъ нездоровости этого мѣста. Вообще бараки должны быть просторны, хорошо покрыты сверху и не очень близко поставлены другъ къ другу. Для стока дождевой воды слѣдуетъ около баракъ прокопать канавки. Въ каждомъ баракѣ можно помѣстить столько солдатъ, сколько полъ ея содержитъ квадратныхъ сажень. Солдаты должны спать на нарахъ. Для соблюденія чистоты воздуха необходимо, чтобы двери или окна были открыты: лѣтомъ въ продолженіи цѣлаго дня, а зимою—только во время отсутствія солдатъ, которыхъ какъ можно болѣе должно занимать на открытомъ воздухѣ. Солому для подстилки должно ежедневно сушить, а чрезъ 14 дней перемѣнять, сжигая старую. Въ прочемъ слѣдуетъ соблюдать правила, относящіяся къ казармамъ. *Землянки*, составляющія всегда нездоровыя жилища для солдатъ, употребляются только въ крайней необходимости.

д) **Лагерь** долженъ быть расположенъ на мѣстѣ возвышенномъ, достаточно освѣжаемомъ вѣтромъ, близъ рѣчки, но вдали отъ болотъ и густыхъ мѣсовъ, не вблизи поля сраженія, большихъ госпиталей, боенъ и т. п. Почва земли не должна быть ни влажная или черноземная, ни песчаная. Еслижъ по необходимости лагерь расположенъ на сыромъ, болотномъ мѣстѣ, то нужно сдѣлать стоки воды, вырыть глубокія ямы, ставить палатки на утопанные и пескомъ усыпанные насыпи и раскладывать огни отъ палатокъ въ подвѣтренной сторонѣ, для предохраненія отъ пожара. Самыя палатки должно ставить въ достаточномъ разстояніи одна отъ другой, часто провѣтривать чрезъ поднятіе полъ, въ жаркое время смачивать водою или покрывать зелеными вѣтвями и травою. Солому, служащую подстилкою въ палаткахъ, должно чаще сушить или перемѣнять; солдатскую одежду провѣтривать, и вообще соблюдать во всемъ лагерь самую отчетливую опрятность. Весьма важны попеченія о чистой водѣ для питья: если протекаетъ близъ лагерь только небольшая рѣчка, то надобно раздѣлить ее на 4 части, изъ которыхъ верхняя по теченію назначается для питья и приготовленія пищи, вторая для купанія, третья для водопоя, а четвертая для мытья бѣлья; для надзора за порядкомъ ставить особыхъ часовыхъ. Изъ тихо-текущихъ рѣкъ воду должно брать съ самой середины. Если нѣтъ текучей воды, то должно выкопать колодцы или вырыть, для собранія ключевой воды, ямы, которые можно выло-

жить кирпичемъ или камнями, и приставить къ нимъ часовыхъ, чтобы никто не мутилъ и не портилъ воды. Кухни, пекарни, конюшни и отхожія ямы должны быть расположены въ нѣкоторомъ отдаленіи отъ лагеря. Послѣднія должны быть глубоки и со стороны лагеря огорожены высокимъ заборомъ или плетнемъ; ежедневно эти ямы засыпаются свѣжимъ слоемъ земли, а еще лучше—слоемъ извести, гдѣ она имѣется, или угольевъ, пока ямы совершенно наполнятся; тогда покрыть ихъ толстымъ слоемъ земли и вырыть въ другомъ мѣстѣ свѣжія.

е) **Биваки.** Расположеніе войскъ подъ открытымъ небомъ не имѣетъ вреднаго вліянія на здоровье солдатъ въ лѣтнее время, въ странахъ гдѣ ночи бываютъ теплы, при ясномъ небѣ и сухой мѣстности. Во всѣхъ прочихъ случаяхъ солдаты на бивакахъ наиболѣе бываютъ подвержены вреднымъ вліяніямъ климата. Если обстоятельства позволяютъ, то должно въ лѣтнее время для бивака выбирать мѣсто сухое, осѣненное деревьями. Для защиты отъ солнечнаго зноя и дождя, устраиваютъ шалаши или навѣсы и щиты изъ зеленыхъ вѣтвей и соломы, или солдатскихъ шинелей. Для ночлега необходимо стлать на землю хворостъ или папоротникъ, на это—солому, сѣно или мохъ, а сверху—шинели. Люди должны ложиться, какъ можно ближе одинъ къ другому, и покрываться шинелями. Строго должно запретить имъ спать на свѣже-скошенной травѣ или на свѣжихъ древесныхъ листьяхъ. При холодной и мокрой погодѣ, если тому не препятствуютъ военныя соображенія, должно въ продолженіе всей ночи поддерживать огни, наблюдая при томъ, чтобы люди, лежа одинъ подлѣ другаго, покрывая головы башлыками и надѣвъ набрюшники, образовали круги, къ центру которыхъ обращены ихъ ноги, а головы къ окружности, и чтобы въ надлежащемъ отдаленіи отъ нихъ расположены были зажженные костры въ видѣ наружнаго круга. Такимъ же образомъ и зимою готовится ложе солдатамъ на снѣгу; однакожъ полезно со стороны вѣтра устроить свѣжный валъ, людямъ сытно поужинать; выпить порцію водки предъ сномъ; лицо, уши и руки вымазать жиромъ или масломъ, и сверхъ шинелей покрыться соломой или сѣномъ, особливо когда невозможно разложить огня. Для соблюденія опрятности отхожихъ мѣсть, весьма удобно на отведенномъ мѣстѣ выкопать длинныя канавки около $1\frac{1}{2}$ ф. глубины и 1 ф. ширины; когда канавка наполнится нечистотами, то засыпать ее землею и вырыть другую.

III. Одежда.

Одежда должна защищать солдата отъ вліянія климата и непогоды, не препятствуя свободнымъ его тѣлодвиженіямъ и тѣ-

леснымъ отправленіемъ: дыханію, кровообращенію и пищева-
ренію; она должна быть сшита такъ, чтобы солдатъ могъ надѣ-
вать и снимать ее безъ помощи другаго. *Головной уборъ* сол-
датъ долженъ быть не тяжелъ и не тѣсенъ; въ противномъ слу-
чаѣ онъ производитъ приливы къ головѣ. *Башлыкъ*—предохра-
няетъ отъ простуды и отъ отмороженія ушей. *Галстукъ* сукон-
ный, установленной формы, необходимъ для защищенія шеи
отъ простуды; онъ долженъ быть не очень высокъ, не туго об-
хватывать шею и не препятствовать движенію головы. *Рубаш-
ки* должны быть сшиты изъ плотнаго холста и скроены шире,
чтобы чрезъ частое мытье не ссаживались. Шерстяныя рубаш-
ки или фуфайки полезны только во влажно-холодномъ климатѣ
и людямъ, бывшимъ ранеными прежде, или страждущимъ ло-
мотою. Ношеніе двухъ холщевыхъ рубахъ весьма полезно на
маршѣ въ холодную, влажную осень и зимою; онѣ грѣютъ бо-
лѣе, чѣмъ другаго рода поддевки, и притомъ не обременяютъ;
въ теплыхъ квартирахъ на ночь одну изъ нихъ снимаютъ. *Ис-
подніе брюки* весьма способствуютъ соблюденію опрятности.
Набрюшникъ изъ сукна или байки, носимый на головѣ тѣлѣ,
предохраняетъ солдата осенью, зимою и въ жаркое время при
холодныхъ ночахъ, отъ вреднаго вліянія простуды, и постоян-
но долженъ быть носимъ во время холеры и кроваваго поноса.
Суконныя шаравары самые удобныя во всякое время года и
въ каждомъ климатѣ; они должны быть просторны, въ пере-
хватѣ не туго стягивать и не производить давленія въ шагъ,
вслѣдствіе чего происходятъ опрѣлость и болѣзни шулятъ. *По-
лотняныя шаравары* доставляютъ солдатамъ въ жаркіе дни
большое облегченіе; однакоже въ холодныя и туманныя ночи
слѣдуетъ замѣнять ихъ суконными. *Мундиръ* удовлетворяетъ
условіямъ хорошей верхней одежды, когда сшитъ просторно.
Шинель должна быть сшита такъ, чтобы можно было ее надѣ-
вать сверхъ мундира, и чтобы полами закрывала ноги и ночью
могла служить одѣяломъ. *Тулуны*, назначаемые для часовыхъ
зимою, должны быть провѣтриваемы осенью на солнцѣ. *Ру-
кавицы* защищаютъ руки отъ поврежденій и холода. *Обувь*
ногъ заслуживаетъ особаго вниманія; солдату непремѣнно надо
имѣть трое оныхъ, чтобы онъ могъ чаще мыть ихъ и просуши-
вать; потому что нигдѣ неопрятность столько не вредна, сколь-
ко на ногахъ, гдѣ она тотчасъ порождаетъ сыпи, обопрѣлости,
язвы и пр. *Онуци* дѣлаются изъ холста; шерстяныя вредны, да-
же зимою. Онѣ должны быть чисты, сухи и мягки; промокшія и
грязныя слѣдуетъ немедленно замѣнять чистыми и сухими. *Са-
ноги* должны быть сшиты по ногѣ, т. е. съ широкою подошвою,
сообразно формѣ ноги, но и не слишкомъ просторны, съ плот-
ною подошвою, не пропускающею сырости. *Стельки*, изъ соло-
мы или сѣна, защищаютъ ноги отъ сырости и холода; бумага
весьма грѣетъ и потому въ сильные морозы предохраняетъ ноги

отъ отмораживанія. Изъ прочихъ частей солдатской амуниці заслуживаетъ особаго вниманія *ранецъ*: онъ долженъ быть пригнанъ такъ, чтобы вся тяжесть разлагалась на плечи и на грудь.

Вообще касательно употребленія одежды должно наблюдать: 1) чтобы всѣ части ея всегда содержались въ возможной чистотѣ; чтобы солдаты на постоянныхъ квартирахъ разъ въ недѣлю, а въ лагерѣ и походахъ чаще, надѣвали чистое бѣлье; грязное же — не складывали въ ранцы, а по возможности тотчасъ мыли и тщательно высушивали, потому что сырое бѣлье весьма вредно надѣвать; чтобы сукопную одежду высушивали на солпцѣ, чаще выколачивали изъ нея пыль и залежалую провѣтривали на воздухѣ; 2) чтобы одежда солдатъ соотвѣтствовала климату и времени года; вообще суконная одежда въ нашемъ отечествѣ, какъ на сѣверѣ, такъ и на югѣ, самая приличная; въ мѣстахъ болотистыхъ и влажныхъ, лежащихъ близь моря, озеръ и рѣкъ, осторожность требуетъ, чтобы часовые надѣвали шинели и лѣтомъ послѣ заката солнца; 3) должно строго подтверждать солдатамъ, чтобы они послѣ сильнаго разгоряченія тѣла не вдругъ скидали одежду и шапки; рано утромъ, во время холоднаго тумана, изъ теплыхъ квартиръ не выбѣгали въ одной рубашкѣ и исподнихъ брюкахъ.

IV. Опрятность.

Для сохраненія здоровья человѣка необходимы опрятность и чистота его собственнаго тѣла. Поэтому солдаты должны ежедневно мыть голову, шею, грудь, плечи и руки холодною водою и полоскать ротъ—что въ жаркое время, если нѣтъ возможности купаться, не худо повторять нѣсколько разъ въ день.

Баня много способствуетъ сохраненію здоровья; но слѣдуетъ наблюдать: чтобы въ банѣ не было угара и тѣсноты, чтобы люди не обваривались и не парились до изнеможенія, обдавались холодною водою только въ то время, когда тѣло распалено жаромъ, и, вышедши изъ бани, остерегались простуды, холоднаго питья, сквознаго вѣтра и проч. Люди, начиная чувствовать нездоровье, не должны ходить въ баню для леченія себя, такъ какъ это вредно.

Купаніе въ чистой проточной водѣ или въ морѣ укрѣпляетъ тѣло; но при этомъ должно соблюдать: 1) Чтобы мѣсто для купанія въ рѣкѣ, озерѣ или морѣ было сперва изслѣдовано и обозначено вѣхами, чтобы неумѣющіе плавать не могли попасть въ ямы или въ глубину. 2) Купаться—утромъ, съ тощимъ желудкомъ, или вечеромъ до заката солнца, предъ вечернимъ столомъ; при грозѣ и сильномъ вѣтрѣ купаться не должно. 3) Отнюдь не купаться въ болотистой, тинистой или стоячей водѣ, которая

имѣеть вредное на здоровье вліяніе своими испареніями и содержитъ разныхъ животныхъ: півокъ, волосатиковъ и др. 4) Предъ купаньемъ дѣлать умѣренное тѣлодвиженіе; по съ разгоряченнымъ и потнымъ тѣломъ не вдругъ бросаться въ воду, а раздѣвшись медленно и посидѣвъ нѣсколько на воздухъ для охлажденія тѣла, смочить себѣ голову, и затѣмъ уже окунуться въ воду; находясь въ ней, растирать все тѣло руками, дѣлать различныя тѣлодвиженія и плавать; но отнюдь не оставаться въ водѣ безъ движенія. 5) Не купаться до утомленія или болѣе 2 разъ въ день; чѣмъ холоднѣе вода, тѣмъ меньше времени оставаться въ ней; вообще не купаться до ощущенія втораго озноба. 6) Выйдя изъ воды, надѣть шапку и осушить тѣло полотенцемъ, а не давать водѣ испаряться на кожѣ; послѣ купанья ходить и потомъ завтракать. 7) Людямъ весьма тучнымъ, имѣющимъ короткую шею, равно не трезвымъ, а также страждущимъ слабостью, хроническими болѣзнями груди и лихорадками, купаться въ холодной водѣ не слѣдуетъ.

Обливаніе холодною водою замѣняетъ купанье. Должно обливаться утромъ и вечеромъ съ тощимъ желудкомъ, причемъ предварительно смочить голову и обтереть грудь водою; потомъ вылить на себя ведро воды, тотчасъ одѣться и ходить, пока обнаружится легкая испарина.

Волосы на головѣ солдатъ долженъ стричь коротко (особенно въ жаркихъ странахъ и при употребленіи мѣховой шапки); для приданія имъ мягкости—мазать иногда жиромъ или масломъ, а чище и опрятнѣе—смачивать ихъ водою. Если на головѣ накопится много плоти, то полезно мыть голову мыломъ или слабымъ щелокомъ. Для истребленія вшей, служитъ омываніе очищеннымъ пѣннымъ виномъ, отваромъ полыни и ирнаго корня или натираніе головы лукомъ или легкое смазываніе жидкою политанью (ртутная мазь), лавендуловымъ масломъ. Для очищенія *зубовъ*—по утрамъ и послѣ каждаго принятія пищи полоскать ротъ холодною водою и чистить зубы мелкимъ угольнымъ порошкомъ. Для очищенія *ушей* отъ сѣры служитъ отмываніе теплотою водою или ромашечнымъ настоемъ. *Ногти* на рукахъ или на ногахъ должно обрѣзывать чаще, но не слишкомъ коротко; особенно на ножныхъ пальцахъ, такъ какъ коротко обрѣзанные ногти растутъ въ мясо и тѣмъ затрудняютъ ходьбу.

V. Пища и питье.

а) *Пища растительная.* *Ржаной хлѣбъ* составляетъ главную пищу солдата. Для приготовленія его войска получаютъ *муку*. *Рожь* должна быть овинная или сыромолотная, сухая, твердая, при раскусываніи растрескиваться на части, имѣть мучнистый изломъ и свойственный запахъ. Вредна для употребленія рожь мягкая, затхлая, имѣющая грибной за-

пахъ, проросшая ростками, сгорѣвшая или лежалая, которой мучное вещество совсѣмъ истреблено или превращено въ желтую, горькую массу; также рожь смѣшанная съ *рожками*, т. е. черными, бурофиолетовыми, уродливыми зернами, съ сѣмянками другихъ полевыхъ растений, пескомъ или насекомыми, пораженная *ржавчиною* или *головнею*, т. е. покрытая желтоватымъ порошкомъ и не содержащая мучнистаго вещества или наполненная черною вонючею пылью. *Ржаная мука* должна быть суха, такъ чтобы по сжатіи въ рукѣ рассыпалась опять легко и скоро, имѣть избѣлсѣватый цвѣтъ, собственный запахъ, не затхлый и не вонючій. Подмѣсь гороховой, овсяной или гречневой муки уменьшаетъ достоинство ржаной, но сама по себѣ безвредна. *Ржаной хлѣбъ* долженъ быть хорошо выпеченъ, ноздреватъ, пріятнаго кислаго вкуса, кисловатаго хлѣбнаго запаха, съ непригорѣлою, темно-коричневаго цвѣта коркою, свѣтлобурою, одноцвѣтною мякишкою и вѣсить на $\frac{1}{3}$ болѣе, чѣмъ употреблено было муки. Весьма плотный, тяжело-вѣсный или слишкомъ мягкій, съ закаломъ, съ непріятнымъ запахомъ и заплѣснѣлый хлѣбъ, даже и хорошій, но еще не остывшій, болѣе или менѣе вреденъ для здоровья. Хлѣбъ чернаго цвѣта, испеченный изъ муки черноватаго или фиолеватаго цвѣта, весьма вреденъ и употребленіе его не должно быть дозволяемо солдатамъ; напротивъ того, черноватый хлѣбъ, испеченный изъ муки бѣлаго цвѣта, весьма вкусенъ и вовсе не вреденъ. Красный цвѣтъ хлѣба зависитъ отъ примѣси къ ржаной мукѣ сѣмянъ полеваго клевера; такой хлѣбъ безвреденъ. *Сухари*: для приготовленія ихъ, хорошо выпеченный хлѣбъ разрѣзывается на ломти въ 1 фунтъ вѣсомъ; ломти провѣтриваются сутки, чтобы испарилась по возможности сырость. Потомъ кладутъ ихъ въ печь, истопленную половиннымъ, противъ опредѣленнаго для испеченія хлѣба, количествомъ дровъ, очистивъ предварительно печь отъ золы. Въ печи сухари оставляютъ вдвое долѣе того, сколько нужно для испеченія хлѣба. Хорошаго качества ржаной сухарь умѣренно легокъ, свѣтлокоричневаго цвѣта, не трудно разламывается въ рукахъ; имѣетъ пріятный, хлѣбный запахъ и чистый вкусъ съ едва примѣтною ароматною горечью; легко размачивается въ водѣ и въ кашницѣ немного бухнуть.

Пшеничная мука. Хорошаго качества должна быть бѣла съ желтоватымъ оттѣнкомъ, суха, тяжела, безъ запаха, прѣснаго вкуса, на ощупь мягка, при сжатіи въ рукѣ издавать особый скрипъ.

Ячменный хлѣбъ—красновато-сѣраго цвѣта, весьма тяжелъ, но питателенъ.

При недостаткѣ ржаной муки ее замѣняютъ овсяною, картофельною или гороховою, изъ которыхъ пекутъ пряные лепешки, трудноваримыя, но также питательныя.

Крупа гречневая или ячменная должна быть суха, безъ мучныхъ частицъ, не затхлая, не содержать много плевъ, сора и насѣкомыхъ. Въ старой лежалой гречневой крупѣ заводятся черные жуки, которые истребляютъ питательныя ея части. Если такую крупу насыпать на тарелку, поставленную въ теплое мѣсто, то отъ оживленія этихъ насѣкомыхъ, крупа начинаетъ двигаться. Гречневая, ячменная и пшенная крупа, въ соединеніи съ животнымъ или растительнымъ масломъ, удобоварима и питательна; овсяная еще удобоваримѣе гречневой, а просяная довольно тяжела и производитъ запоръ на низъ. Изъ крупъ приготовляютъ для солдатъ кашу и кашуцу. *Рисовая крупа*—обыкновенная пища всѣхъ восточныхъ народовъ, весьма питательна и удобоварима, особенно вареная съ молокомъ, въ видѣ каши, или съ масломъ и рубленнымъ мясомъ (пилавъ). Однакожъ если долго надо питаться однимъ рисомъ, то необходимо приправлять его перцемъ или корицею. *Кукуруза*, или *майскъ*, цѣльная, вареная съ водою и солью или смолотая, приготовленная съ саломъ въ видѣ кашицы (полента) употребляется у насъ въ Малороссіи; она трудноварима и производитъ вѣтры.

Горохъ обыкновенный сухой замѣняетъ иногда солдатамъ крупу или капусту. Онъ долженъ быть чистъ, безъ червоточинъ, безъ горечи и затхлости; проросшій вреденъ. Горохъ вареный съ говядиною, саломъ, солью и перцемъ, составляетъ для солдата сытную пищу, требующую для сваренія своего весьма дѣятельнаго образа жизни. Зеленый горохъ, при значительномъ употребленіи, развиваетъ въ желудкѣ газы.

Картофель, вареный или печеный, съ масломъ и солью, составляетъ пищу удобоваримую, полезную собственно для жаркаго времени года. Картофель зеленый, бородавчатый, дряблый, проросшій, мерзлый, имѣющій въ разрѣзѣ черныя или фіолетовыя пятна, содержащій вонючую влагу или засохшій, оказываетъ на здоровье людей весьма вредное вліяніе. Молодой картофель не такъ питателенъ.

Капуста не много питаетъ, но прохладждаетъ и имѣетъ противогнилостное свойство. Она употребляется свѣжая и квашеная. Въмѣсто свѣжей капусты, въ лѣтнее время, могутъ быть употребляемы: молодая крапива, снить, щавель, лебеда, шпинатъ, портулакъ, пусторнакъ, листья свеклы и винограда.

Свекла—листья ея и корень составляетъ пищу легкую, прохладительную, мочегонную, но малопитательную, а потому приличную для знойнаго времени года. *Квашеные бураки*, кромѣ питательности, имѣютъ въ высшей степени свойство противогнилостное и противодиготное. Борщъ, приготовленный съ говядиною и свининою и приправленный сметаною, составляетъ пищу питательную, но трудно-варимую. *Рѣпа, брюква и свекловица* замѣняютъ свеклу.

Лукъ, какъ зеленый, такъ и рѣпчатый, имѣетъ много пита-

тельности и посредством своей остроты служить не только хорошою приправою мясной и растительной пищи, но и превосходнымъ кровоочистительнымъ и мочегоннымъ средствомъ. Любимое блюдо нашего солдата—зеленый лукъ съ квасомъ, солью и хлѣбомъ; оно замѣняетъ нѣкоторымъ образомъ мясо, но для сваренія требуетъ большей крѣпости желудка и дѣятельнаго образа жизни. Хорошо разваренный рѣпчатый лукъ питателенъ и удобоваримъ. *Чеснокъ* имѣетъ тѣ же свойства, но большую остроту и потому служить только приправою.

Рѣдька мало питаетъ, трудноварима и горячитъ, но имѣетъ противо-гнилостное свойство. Употреблять ее болѣе должно зимою.

Хрѣнь принадлежитъ къ остро-ароматическимъ приправамъ. Окрошка изъ капусты съ говядиною, лукомъ и хрѣномъ составляетъ превосходную пищу въ сыромъ, холодномъ климатѣ для предотвращения и излеченія цынги. Хрѣнь можно сушить въ печи, когда вынуты изъ нея хлѣбы, истолочь и сохранять въ глиняныхъ, снутри и снаружи муравленныхъ и хорошо закупоренныхъ банкахъ. Порція хрѣна для одного солдата— $1\frac{1}{2}$ зол. сушеннаго, а 12 золотниковъ свѣжаго. *Горчица* бѣлая и черная имѣетъ тѣ же свойства и употребляется вмѣсто хрѣна.

Грибы составляютъ, въ странахъ сѣверныхъ и холодныхъ, питательную, но очень трудноваримую пищу. Должно различать съѣдомые отъ ядовитыхъ. Для предотвращения вреда отъ послѣднихъ, слѣдуетъ употреблять въ пищу только известнѣйшіе виды: березовики, масляники, рыжики, грузди, подосиновки, или красный грибъ, и боровики, или бѣлый грибъ. Въ теплыхъ климатахъ сморчки, сыроѣжки, опенки и волуи часто принимаютъ ядовитое свойство и потому должно запретить солдатамъ употреблять ихъ.

Флоды. Огурцы малопитательны и трудноваримы, особливо свѣжіе; но они прохлаждаютъ и умѣренно слабятъ, и потому составляютъ въ жаркое время года и для людей рабочихъ приличную приправу мясной пищи. Тыква, разваренная съ пшениною крупкою, въ видѣ кашицы—здоровая пища. Арбузы и дыни питательны, прохлаждаютъ, очищаютъ кровь и гонятъ мочу; въ знойное время они составляютъ приличную пищу, особливо если ихъ ѣдятъ вмѣстѣ съ хлѣбомъ. Незрѣлые и въ дождливое лѣто они бываютъ очень вредны. Виноградъ можетъ быть дозволенъ солдатамъ только совершенно зрѣлый, не кислый и въ маломъ количествѣ; въ противномъ же случаѣ онъ легко производитъ упорныя лихорадки и кровавые поносы. При употребленіи его должно остерегаться всякой жирной пищи.

б) *Пища животная.* Мясо домашнихъ животныхъ, употребляемое въ пищу, должно быть свѣжее, отъ животнаго здороваго, не слишкомъ молодаго и не стараго, неизнуреннаго и незагнаннаго, битаго за день до употребленія мяса. Поэтому необ-

ходимо, чтобы скоть передъ убоемъ былъ освидѣтельствованъ. Въ особенности должно избѣгать употребленія мяса отъ скота, страдавшаго сибирскою язвою, чумою, бѣшенствомъ, первною, желчною и гнилою горячкою, легочнымъ падежемъ, повальнымъ воспаленіемъ легкихъ, кровавымъ поносомъ, жабою, ящеромъ, оспою. Мясо, подвергшееся порчѣ, съ дурнымъ запахомъ, не должно употребляться въ пищу, даже въ пуждѣ, потому что оно производитъ горячки и поносы. Изъ мясной пищи самая питательная и здоровая—говядина; менѣе питательны, но и менѣе горячительны—телятина и бѣлое мясо домашнихъ птицъ; не такъ удобоваримы, но мало горячительны—барапина и свинина. Съ говядиною равняются въ качествахъ своихъ мясо дикихъ животныхъ: оленя, серны, кабана и проч. Они сильно разгорячаютъ и потому составляютъ приличную для холоднаго климата пищу. На питательность и удобоваримость мяса имѣетъ большое вліяніе способъ его приготовления. Жареное мясо питательно и удобоваримо, но вся затвердѣлая поверхность его имѣетъ противоположныя качества. При вареніи мяса въ холодной водѣ получается очень питательный наваръ; но мясо лишается питательности и дѣлается трудноваримымъ. При вареніи же въ кипяткѣ, мясо дѣлается сочнымъ и удобоваримымъ, но получается безвкусный, малопитательный наваръ. Мерзлое мясо, прежде чѣмъ варить, должно оттаивать въ холодной водѣ. При крайней нуждѣ можетъ быть употребляемо въ пищу и *лошадиное мясо*; но напередъ должно отдѣлать отъ него весь жиръ и клѣтчатку, натирать его солью, перцемъ или можжевеловыми ягодами и долго варить съ примѣсью уксуса, снимая зеленатоватую пѣну.

Сохраняется мясо на долгое время посредствомъ соленія, копченія, сушенія и сгущенія мяснаго отвара въ видѣ твердаго бульона. *Солонина* менѣе питательна и не такъ удобоварима какъ говядина; самыя питательныя части мяса переходятъ въ рассоль и потому теряются; продолжительное употребленіе солонины вредно. *Копченое мясо* еще труднѣе для желудка. *Сушеное мясо* столь же питательно и удобоваримо, какъ и свѣжее, но легко подвергается порчѣ. *Сухой бульонъ* (изъ говядины, а не изъ студени) питателенъ, въ особенности въ соединеніи съ какими либо крупами и кореньями; онъ бываетъ хорошаго качества, когда изъ 10 его частей восемь растворяются въ хорошемъ винномъ спиртѣ. Подмоченный и вонючій бульонъ вреденъ. *Студень* мало питателенъ и требуетъ бдительнаго надзора; когда же она начинаетъ портиться, получаетъ гнилой запахъ и дѣлается жиже, то бываетъ чрезвычайно вредна для здоровья. *Колбасы* трудноваримы и при малѣйшей порчѣ ядовиты. Такая порча обнаруживается тѣмъ, что колбасы въ срединѣ бываютъ желто-зеленоватаго цвѣта, прогорклаго вкуса и отвратительно вонючаго запаха.

Сало само по себѣ трудноваримо, но въ соединеніи съ мучнистыми веществами составляетъ пищу питательную; прогорѣлое и гнилое сало вредно; лучшее сало—свиное, хорошо просоленное; гусиный жиръ тяжелъ для желудка и легко горкнетъ.

Молоко цѣльное и свѣжее составляетъ пищу удобоваримую и питательную; при слабомъ желудкѣ оно производитъ кислоту; но чрезъ вареніе, особливо съ примѣсью овсяной крупы, уменьшается это вредное дѣйствіе. Свѣжія сливки питательнѣе молока. Свѣжая сыворотка мало питательна, но прохладяетъ и умѣренно слабитъ. Свѣжій творогъ весьма питателенъ и удобоваримъ; кислый же и твердый обременяетъ желудокъ. Кислое молоко немного тяжелѣе для желудка, чѣмъ свѣжее, но болѣе прохладяетъ. Молоко есть единственная животная пища, которая съ пользою можетъ быть употребляема въ жаркое время года и въ знойныхъ климатахъ; только отнюдь не отъ больныхъ коровъ.

Масло коровье топленое имѣетъ свойство сала; но сливочное удобоваримо и питательно, лишь бы было совершенно свѣжее. Прогорклое можетъ быть исправлено посредствомъ топленія со свѣжимъ лукомъ. Масло отъ сохраненія въ худополуженной мѣдной посудѣ получаетъ ядовитое качество. *Сыръ* весьма питателенъ и когда свѣжъ и маслянистъ, то удобоваримъ. Сыръ сухой, не бродившій—весьма тяжелъ для желудка; гнилой же—вреденъ.

Яйца, едва сваренныя, замѣняютъ мясо по своей питательности, но круто-сваренныя—трудноваримы, а гнилыя—вредны. Для сохраненія яицъ должно обмакивать ихъ по нѣскольку разъ въ известковой водѣ, составленной изъ 1 части жженой извести и 10 частей воды.

Рыба вообще менѣе питательна, чѣмъ мясо теплокровныхъ животныхъ, но вовсе не разгорячаетъ, а потому употребленіе ея въ пищу прилично для знойнаго времени года. Свѣжая рыба удобоваримѣе соленой, а соленая легче копченой и вяленой. Но рыба, совершенно отвердѣвшая въ соли, испорченная, не натурального цвѣта и отвратительнаго запаха, не только трудноварима, но вредна и ядовита. Соленой осетрины и особенно бѣлужины вовсе не слѣдуетъ употреблять въ пищу въ сыромъ видѣ; но должно хорошо вымочить ихъ въ холодной водѣ и отварить. Часто бывають примѣры отравленія сырою соленою рыбою. *Снятки* соленые и сушеные составляютъ обыкновенную пищу солдатъ въ щахъ или кашницѣ; они не очень питательны, но не много больше удобоваримы; однакожъ должно строго смотрѣть, чтобы не были испорчены; признаки ихъ порчи—влажность и вонючій запахъ. *Сельди* составляютъ также здоровую пищу; испорченные же съ сине-красноватымъ, слизкимъ мясомъ, синеватыми молоками и расплывшеюся икрою—весьма вредны. Легче перевариваются рыбы—ерши, судакъ, сигъ, окуни, повага и т. д.

Раки питательны, но трудноваримы и остротою своею, у нѣкоторыхъ людей, производятъ сыпи и не переносятся желудкомъ.

в) Приправы. Къ простымъ приправамъ принадлежатъ:

Соль—есть самая необходимая приправа почти всякой пищи; она служитъ къ возбужденію желудка къ большей дѣятельности и къ сохраненію тѣла отъ худосочія; словомъ, необходима для поддержанія жизни и правильности различныхъ отправленій.

Уксусъ—служитъ приправою для жирной бѣлковой пищи и есть приправа противогнилостная. Хорошій винный уксусъ прозраченъ, блѣдно-желтаго цвѣта, чисто кислаго, не жгучаго вкуса, не производитъ оскомы на зубахъ, имѣетъ кислый, спиртный запахъ и въ продолженіи трехдневнаго стоянія не производитъ плѣсени. Уксусъ приготовленный изъ вина переваривается легче, чѣмъ тотъ, который добывается черезъ перегонку дерева, хотя этотъ послѣдній чище. Употребленіе его въ большомъ количествѣ вредно.

Сахаръ и медъ—въ небольшомъ количествѣ употребленные, дѣлаютъ жирныя и мучнистыя вещества удобоваримѣе и питательнѣе; они употребляются какъ дыхательное средство увеличивающее жирныя ткани организма, отчего полезны въ холодное время года. Излишнее употребленіе меда производить боль въ желудкѣ и поносъ. Медъ, содержащій въ себѣ нѣсколько содоваго воска, переваривается легче совершенно чистаго.

Масло—конопляное употребляется приправою постной пищи; оно увеличиваетъ питательность мучной пищи, напр. каши и картофеля. Прогорклое масло вредно, но можетъ быть исправлено посредствомъ смѣшенія его съ крупно-истолченнымъ березовымъ углемъ и небольшимъ количествомъ просѣянной золы, и посредствомъ отдѣленія чистаго масла чрезъ процѣживаніе.

Къ прянымъ приправамъ принадлежатъ: перецъ, лавровый листъ, корица, горчица, петрушка, латукъ, водяной и садовый крессъ, цикорій, имбирь, чеснокъ, лукъ, хрѣнъ, анисъ, гвоздика и др. Они особенно полезны въ влажно-холодномъ климатѣ, вредны напротивъ того въ знойное время и для людей раздражительныхъ, а также со слабымъ желудкомъ и при воспалительномъ его состояніи.

г) Питье. *Вода* необходима не только для питья, но и для излеченія многихъ болѣзней. Она должна быть употребляема чистая, содержать атмосферный воздухъ и угольную кислоту и быть совершенно прозрачная, не имѣть ни запаха, ни вкуса, при переливаніи образовывать на внутренней поверхности сосуда пузырьки, при вареніи не мутиться и не отлагать никакого осадка, растворять мыло, не дѣлать кожу на тѣлѣ грубою и волосы жесткими, легко разваривать картофель, горохъ и другіе шелушистые плоды, а изъ чая и кофе удобно извлекать составныя части. Лучшимъ доказательствомъ хорошаго качества воды

служить наблюдению, что животные пьют ее охотно, а люди, употребляющие ее, не страдают никакими местными болезнями. Вода бывает *мягкая* и *твердая*. Первая содержит мало соляных частей и годится для питья, если заключаетъ въ себѣ атмосферный воздухъ и угольную кислоту. *Твердая* или *жесткая* вода содержитъ много извести и отличается тѣмъ, что не развариваетъ картофеля и шелушистыхъ плодовъ, дѣлая кожу шершавою, а волосы жесткими, не растворяетъ мыла и не образуетъ съ чаемъ и кофе хорошихъ настоевъ. Умѣренно твердая вода не такъ вредна; но если содержитъ много гипсу и извести, то вовсе не годна къ употреблению, хотя часто изобилуетъ атмосфернымъ воздухомъ и угольною кислотою. Такъ называемыя *минеральныя воды*, имѣющія посторонній вкусъ и особенный составъ, вовсе негодны для питья и приготовления пищи. *Болотная вода*, по причинѣ содержанія гнѣющихъ частицъ растеній и животныхъ, вредна. *Дождевая* и *слябовая вода*, хотя тоже, какъ предъидущая, мягка, но не содержитъ воздуха и чрезвычайно склонна къ порчѣ, не вкусна и можетъ быть годна къ употреблению только послѣ провѣтриванія на воздухъ и за неимѣніемъ другой. По той же причинѣ не годна для постоянного питья *вода переваренная*. Вода, проведенная чрезъ свинцовыя и мѣдныя трубы, можетъ принимать ядовитыя свойства.

Если, по расположенію войскъ, нельзя иногда избѣгнуть употребленія воды худаго качества, то необходимо *очищать* или *исправлять* ее. *Твердая* вода исправляется кипяченіемъ, отстаиваніемъ на открытомъ воздухѣ въ широкихъ сосудахъ, или прибавленіемъ древесной золы около 6 зол. на ведро. *Дождевую* и *слябовую* воду должно на долгое время выставлять на воздухъ, или при употребленіи смѣшивать съ уксусомъ или кислыми соками растеній, т. е. лимономъ, брусникою, клюквою, щавелемъ и другими. *Мутную* воду очищаютъ посредствомъ отстаиванія, процеживанія сквозь полотно, сукно или войлокъ, или посредствомъ добавленія къ ней, прежде процеживанія, квасцевъ (двѣ чайныя ложки на ведро воды). *Болотистую, гнилую*, чтобы очистить: 1) На открытомъ воздухѣ подвергаютъ вліянію солнечныхъ лучей и, при частомъ перемѣшиваніи—нѣкоторому роду броженія; потомъ ее процеживаютъ. 2) Пропускаютъ воду чрезъ сукно, войлокъ, песокъ, скважистый камень и проч.; средство это употребляется и для очищенія воды отъ настькомыхъ. 3) Пропускаютъ воду сквозь уголь древесный или каменный; для сего дѣлаютъ изъ холста, или изъ сукна, или изъ войлока, въ видѣ воронокъ, два мѣшка, которые прикрѣпляютъ къ кадкѣ съ отверстіемъ на днѣ, либо съ краномъ, или просто вѣшаютъ эти мѣшки одинъ надъ другимъ, на кольяхъ, надъ приличнымъ сосудомъ, причемъ верхній мѣшокъ насыпается болѣе половины крупно-толченымъ и обмытымъ углемъ, а нижній—наполняется промытымъ пескомъ; вода наливается въ верхній мѣшокъ и мѣ-

шается палкою, а, просочившись чрезъ оба мѣшка, вытекаетъ совершенно чистою въ подставленный сосудъ. 4) Если войска располагаются близъ болота или такой рѣчки и озера, гдѣ вода не чиста, то, отступя на 1 или 2 фута отъ берега, вырываютъ яму, болѣе или менѣе обширную, смотря по количеству потребной воды; бока ямы плотно выкладываютъ камнями, а дно усыпаютъ пескомъ; съ края же ямы, прилегающаго къ водѣ, укрѣпляютъ параллельно двѣ доски въ разстояніи фута одна отъ другой; въ доскахъ этихъ предварительно просверливаются многія отверстія, а промежутокъ между досками наполняется мелкими камнями и углемъ, или крупнымъ пескомъ; когда эти доски установлены, тогда прокапываютъ перешеекъ земли, отдѣляющій яму отъ воды, которая и потечетъ сквозь доски, отложитъ въ промежуткѣ между ними постороннія частицы и, очистившись, наполнитъ яму. 5) Гдѣ скорость времени не позволяетъ употребить этихъ мѣръ, тамъ можно очистить воду, пропуская ее сквозь полу шинели и прибавляя потомъ къ ней уксусъ, кислые соки ягодъ, вино, водку, или сѣрную кислоту (лучше соляную разжиженную), сколько нужно для пріятнаго вкуса. Въ знойномъ климатѣ сѣрная кислота имѣетъ преимущество надъ уксусомъ.

Въ безводныхъ мѣстахъ, необходимость заставляетъ иногда *отыскивать воду въ землѣ*, и потому полезно знать примѣты, по которымъ можно предугадывать, гдѣ въ глубинѣ почвы находятся ключи. На сѣверномъ и западномъ склонѣ горы встрѣчаются они чаще, чѣмъ въ другихъ направленіяхъ. Въ сплошныхъ гранитныхъ горахъ ключи обыкновенно находятся на самомъ хребтѣ; въ известковыхъ, напротивъ того, при подошвѣ. Мѣста, покрытыя отличною зеленою травою, или гдѣ растетъ лѣсной ситникъ (*scirpus sylvaticus*), или надъ которыми по вечерамъ летаютъ густые рои комаровъ и мошекъ, содержатъ обыкновенно въ глубинѣ воду. Въ высохшихъ лѣтомъ кремнистыхъ руслахъ ручейковъ часто находятся ключи, особенно вблизи горы. Въ степяхъ должно передъ восходомъ солнца ложиться на землю и, держа голову какъ можно ближе къ землѣ, осматриваться кругомъ: если гдѣ либо примѣчается выходящій изъ земли волнистый паръ, тамъ находится въ глубинѣ ключъ, какъ бы суха ни была самая поверхность земли. Въ сосновыхъ и березовыхъ рощахъ воду находятъ очень рѣдко; напротивъ того часто въ лѣсахъ буковыхъ. Для открытія воды также вколачиваютъ въ землю на ночь сухіе ивовые, покрытые корою, колья или зарываютъ на футъ въ землю ягнячью шкуру, шерстью внизъ, или немурявленный глиняный горшокъ; если къ утру на этихъ вещахъ окажется влажность, то заключаютъ, что вблизи есть ключъ.

Вода, настоенная сахарями или чернымъ хлѣбомъ (сахарная вода), составляетъ весьма здоровое питье, особенно въ мѣ-

стахъ, гдѣ отъ худаго качества воды свирѣпствуютъ лихорадки и поносы.

Квасъ, приготовленный съ солодомъ и съ мятою, хорошо выбродившій, почти прозрачный, умѣренно кислаго вкуса и свѣтло-коричневаго цвѣта — составляетъ питье здоровое, питательное, прохладяющее и противогнилостное, способствующее пищеваренію; онъ утоляетъ жажду лучше воды; особенно же предпочтителенъ передъ водою въ тѣхъ странахъ, гдѣ господствуютъ лихорадки, горячки, поносъ и цынга. Квасъ слишкомъ молодой, не выбродившій, мутный, а также слишкомъ старый и окисшій, вреденъ для употребленія. Однакоже старый квасъ можетъ быть употребленъ, если къ нему прибавить немного кипятку. *Кислые щи*, содержащія всегда немного меду и находящіяся въ броженіи, часто производятъ расстройство желудка. *Сыровецъ*, приготовленный изъ сырой воды, хлѣба и ржаной муки, отзывается всегда затхлостью, но исправляетъ худое качество воды.

Пиво, въ западныхъ и привислянскихъ губерніяхъ, употребляется вмѣсто кваса, котораго, впрочемъ, оно замѣнить не можетъ. Хорошее пиво совершенно прозрачно, безъ осадка, горько-сладковаторѣзкаго вкуса, спиртнаго запаха, образуетъ бѣлую пѣну, остающуюся долго на поверхности его въ срединѣ стакана. Оно составляетъ полезное питье для людей слабыхъ, а въ особенности въ климатѣ сыромъ и холодномъ. Оно не утоляетъ совершенно жажды, и въ знойное время вредно. Вообще употребленіе продолжительное значительнаго количества пива вредно для здоровья.

Водка, въ маломъ количествѣ, возбуждаетъ дѣятельность нервовъ и всѣ отправления организма; въ большемъ же количествѣ — уменьшаетъ чувствительность и жизненную энергію до совершеннаго безчувствія. Поэтому водка не можетъ быть обыкновеннымъ питьемъ, и употребленіе ея должно быть ограничено только на тѣ случаи, когда необходимо отвращать послѣдствія сильнаго холода и сырости, возбуждать ослабленныя силы и способствовать пищеваренію. Чѣмъ рѣже и въ меньшемъ количествѣ употребляется водка, тѣмъ болѣе она можетъ принести пользы въ необходимыхъ случаяхъ. Для укрѣпленія слабаго желудка, должно употреблять водку настоящую — полынью, горчавкою, трилистникомъ или ирнымъ корнемъ (горькая водка). Водка мутная, остраго вкуса и посторонняго запаха, должна быть запрещена, какъ вредная. Злоупотребленіе водки есть причина большей части скоропостижной смерти у солдатъ.

Виноградное вино менѣе раздражаетъ, чѣмъ водка; впрочемъ имѣетъ почти тѣ же свойства. Необходимо, чтобы оно было хорошаго качества, не молодое, совершенно прозрачное, не кислое или терпкое, не содержало бы вредныхъ примѣсей. Виноградное вино, прибавленное въ небольшомъ количествѣ къ водѣ, составляетъ полезное питье въ жаркое время года, особливо при повоальныхъ поносахъ.

Чай (китайскій) немного питателенъ, способствуетъ пищеваренію и исправляетъ худое качество воды. Долгое употребленіе крѣпкаго чая вредно, особенно слабымъ субъектамъ, потому что производитъ бессонницу и усиливаетъ сердцебіеніе. *Сбитень*, приготовленный съ медомъ, инбиремъ и гвоздикомъ, согрѣваетъ желудокъ, производитъ испарину и ускоряетъ кровообращеніе, а потому полезенъ въ холодно-влажномъ климатѣ.

Кофе питателенъ и укрѣпляетъ желудокъ, но сильнѣе раздражаетъ, чѣмъ чай. Полнокровнымъ людямъ кофе пить не должно. При простомъ несвареніи желудка, чашка чернаго кофе есть превосходное средство. Оно и употребляется какъ противо-ядіе. Употребленіе крѣпкаго кофе вредно.

Кислые соки ягодъ: клюквы, брусники, малины, вишней, смородины и др., когда сварены и процежены, особенно въ жаркое лѣто, прохладяютъ и утоляютъ жажду. Ихъ должно разжидить водою, которой худыя качества тѣмъ исправляются. При слабости желудка они вредны, а полезны при цынгѣ.

д) *Посуда*. Должно имѣть строгій надзоръ, чтобы посуда, въ которой готовится пища и сохраняются жизненные припасы, не могла сообщить содержимымъ въ ней веществамъ вредныхъ качествъ. *Мѣдные* котлы должны быть хорошо вылужены и тщательно вычищаемы послѣ каждаго приготовленія пищи, которая отнюдь не должна быть въ нихъ берегаема. *Полуду* должно возобновлять каждые два мѣсяца или когда только появятся на внутренней поверхности сосуда красныя пятна. Хорошая полуда имѣетъ серебристый блескъ. Полуда, вредная для здоровья, содержащая свинецъ, мараетъ бумагу, которою ее трутъ, и если нѣкоторое время варить въ такомъ сосудѣ укусъ, разведенный водою, то полуда получаетъ темно-сѣрый цвѣтъ, а самый укусъ отъ прибавленія поваренной соли мутится. Кислая пища на мѣдной посудѣ оставляетъ зеленыя вредныя для здоровья пятна. Пища соленая или кислая, приготовленная въ мѣдномъ сосудѣ, съ котораго сошла полуда или который вылуженъ со свинцомъ, производитъ болѣзненные припадки: рѣвъ въ животѣ, рвоту, поносъ и пр. *Оловянная посуда*, употребляемая только въ лазаретахъ, бываетъ вредна, когда содержитъ много свинцу, что узнается по признакамъ вредной полуды. Свинцовыя ложки отнюдь не должны быть употребляемы. *Жельзные котлы* и чугуны имѣютъ преимущество предъ мѣдною кухонною посудомъ, лишь бы содержались въ чистотѣ, но пища въ нихъ приготовленная темнѣе цвѣтомъ. *Глиняная посуда*, муравленая или покрытая глазурью, можетъ быть вредна, когда въ составъ муравы или глазури входитъ свинецъ, что узнается изъ того, что вареный въ такомъ сосудѣ, разведенный водою укусъ принимаетъ сладковатый вкусъ и отъ прибавленія поваренной соли мутится. Желтая глазурь самая безвредная, особенно, если посуда, ею покрытая, предварительно выварена

разведеннымъ уксусомъ. Безопаснѣе всего употреблять глиняные горшки, не муравленные. *Деревянная посуда*, чашки и ложки, послѣ каждаго обѣда и ужина должна быть перемыта и положена на столъ опрокинутою, чтобы въ нее не попадала пыль. Кадки съ водою, по крайней мѣрѣ разъ въ недѣлю, должно мыть съ пескомъ и потомъ на сутки оставлять для просушки не запятыми; то же должно сказать о квасныхъ бочкахъ, которыя должны быть опрятно содержимы; особенно наблюдать, чтобы деревянные чаши и ковши не были покрыты суриковою краскою, которая легко растворяется въ квасѣ и дѣйствуетъ ядовито. Посуду, служащую маркитантамъ для сохраненія жизненныхъ припасовъ, должно часто свидѣтельствовать относительно чистоты и качества ея.

е) **Диетическія правила.** Для сохраненія здоровья, должно при употребленіи пищи и питья соблюдать слѣдующія правила: 1) Когда обстоятельства не препятствуютъ, то пищу принимать только въ опредѣленные часы дня; во время поварныхъ болѣзней полезно, чтобы солдаты, кромѣ обѣда и ужина, имѣли и теплый завтракъ изъ кашицы или пили бы по утрамъ теплый чай или сбитень. 2) Ысть тогда только, когда чувствуется позывъ на пищу. Предразсудокъ, будто бы при потерѣ аппетита надобно ѣсть по принужденію, чтобы не ослабѣть, часто развиваетъ тяжелыя болѣзни; между тѣмъ какъ благовременное воздержаніе отъ всякой пищи предотвращаетъ ихъ. 3) При сильномъ утомленіи и разгоряченіи тѣла ученьемъ, маршемъ или работою, принимать пищу только послѣ достаточнаго отдохновенія. 4) Соблюдать умѣренность въ количествѣ пищи; пресыщеніе всегда вредно, особенно же въ жаркое время года. Послѣ долгаго воздержанія отъ пищи, напр. въ походѣ, не должно вдругъ до сыта наѣдаться. 5) Твердую пищу должно хорошо разжевывать. 6) Не употреблять слишкомъ горячихъ кушаньей и вообще не сгѣшнить ѣсть. Полуразжеванная пища, какъ бы питательна она ни была, весьма трудноварима для желудка. 7) Винную порцію давать передъ самымъ обѣдомъ, а не раньше. 8) За обѣдомъ, если пища плотная, слѣдуетъ пить немного квасу или воды. 9) Послѣ принятія пищи, по истеченіи 3—4 часовъ, можно пить немного воды. 10) Если послѣ принятія пищи чувствуется давленіе подъ ложечкою, надутость живота, противная отрыжка, тошнота и проч., то пить, какъ можно чаще, чистую холодную воду, или по возможности воду съ сахаромъ, но отнюдь не пить водку, какъ иногда дѣлаютъ солдаты. 11) При переходѣ отъ скоромной къ постной пищѣ и на оборотъ, соблюдать величайшую умѣренность и нѣкоторую послѣдовательность. Въ послѣдніе скоромные дни полезно употреблять, вмѣсто мяса, скоромное масло, молоко и рыбу, а въ первые дни поста не вдругъ переходить къ трудноваримой пищѣ: грѣбамъ, рѣдькѣ, огурцамъ и др.; а начинать съ пустыхъ щей и кашницы съ постнымъ масломъ и т. п. Еще

осторожнѣе должно поступать при переходѣ отъ постной къ скоромной пищѣ. Люди чаще всего заболѣваютъ при таковой перемѣнѣ пищи, потому что не умѣренны въ употребленіи ея.

12) *Относительно климатовъ: въ холодномъ*—преимущественно употреблять пищу мясную или рыбную и притомъ теплую; отпускать солдатамъ винную порцію или сбитень, а вмѣсто воды употреблять квась. *Въ климатъ холодномъ и сыромъ*, особенно гдѣ свирѣпствуютъ повальные лихорадки и цынга, давать солдатамъ щи или борщъ, съ говядиною или со свѣжею рыбою, приправленные притомъ лукомъ (чеснокомъ) и перцемъ; пить хорошей квась съ мятою (воды не пить); весною и лѣтомъ крошку изъ говядины съ кислую капустою, хрѣномъ и лукомъ, рѣдьку съ постнымъ масломъ, зеленые щи съ говядиною, водку настоянную сосновыми шишками, можжевеловыми ягодами, прынь корнемъ и др.; полезно также пиво (настоянное хрѣномъ или сваренное съ сосновыми шишками) каждому солдату по одному или по два стакана. *Въ климатъ жаркомъ*—назначать солдатамъ преимущественно растительную пищу: кашу или кашу съ масломъ или жиромъ, зеленые щи или борщъ, говядину въ самомъ маломъ количествѣ, или вмѣсто ея—молоко, прѣсное или кислое; для питья—чистую воду, квась или кислые соки ягодъ; употребление плодовъ позволять послѣ обѣда и завтрака, въ умѣренномъ количествѣ, но не на тощакъ и не при неутолимой жаждѣ; послѣ плодовъ (винограда, арбузовъ и дынь) запрещать пить много воды или квасу; винную порцію производить только при настоящей надобности, т. е. при большомъ утомленіи отъ сильныхъ тѣлесныхъ трудовъ, при влажной погодѣ и при худомъ качествѣ воды. При влажной и жаркой атмосферѣ пищу слѣдуетъ приправлять пряностями: лукомъ, петрушкою, сельдереемъ, перцомъ и т. п. Употребленіе кофе и чая имѣетъ преимущество надъ водкою.

13) При свирѣпствованіи *повальныхъ болѣзней* запрещать и здоровымъ людямъ такую пищу, которая могла бы способствовать развитію болѣзни; напр.: при *носоухѣ, простыхъ или кровавыхъ, холерѣ*—дыни, виноградъ, огурцы, свѣжую зелень, твердую соленую рыбу, жиръ, сыры, вообще незрѣлыя овощи и фрукты и др.; при *повальныхъ перемежающихся лихорадкахъ*—лучше не ѣсть рыбу, молоко, раки, огурцы, медъ и фрукты; при *милыхъ юрчкахъ и цынгѣ*—солонину и соленую рыбу; а при *воспалительныхъ болѣзняхъ*—уменьшить по возможности употребленіе мяса, а употребленіе водки и горячительныхъ напитковъ совершенно запретить.

VI. Тѣлодвиженія.

Ежедневное движеніе на свѣжемъ воздухѣ, съ достаточнымъ отдыхомъ, необходимо для здоровья человѣка, который, чѣмъ

привычѣ къ оному, тѣмъ легче переносить всякій тѣлесный трудъ. Оно укрѣпляетъ мышцы, оживляетъ пищевареніе и всѣ жизненныя отправленія, поддерживаетъ бодрость и веселость духа. Чрезвычайно укрѣпляетъ и развиваетъ тѣло человѣка, гимнастическое упражненіе. *Чрезмѣрные движенія*, при недостаточномъ отдыхѣ и пищѣ, изнуряютъ тѣло и производятъ различныя болѣзни, особенно въ жары, а *недостаточное движеніе* вредно, производя раслабленіе и различныя болѣзни. Вообще нѣкоторый излишекъ тѣлодвиженія менѣе вреденъ, чѣмъ недостатокъ его.

Ходьба въ особенности укрѣпляетъ ноги; облегчаютъ ее: а) качаніе руками, переносящес, безъ боковаго наклопенія туловища, центръ тяжести тѣла на ту ногу, которою оно поддерживается; б) низкіе поды сапогами каблуки, и в) тактъ, барабанный бой и музыка, придающіе движенію равномѣрность.

Бѣганье, или бѣгъ, имѣетъ вредное вліяніе на грудь, ускоряя дыханіе и движеніе крови. Для уменьшенія этого вліянія, солдатъ долженъ упражняться въ бѣгѣ при порожнемъ желудкѣ и въ свободной одеждѣ.

Перескакиваніе чрезъ возвышенныя предметы или канавы и соскакиваніе съ высоты требуютъ нѣкоторой ловкости, чтобы не причинить себѣ ушибовъ, переломовъ и вывиховъ костей или сотрясеніе головнаго или спиннаго мозга. При перескакиваніи, туловище должно сильно наклонить впередъ и руки вытянуть въ этомъ же направленіи; соскакивая же съ высоты, должно туловище, ноги и ступни выпрямить, руки горизонтально вытянуть въ обѣ стороны, а голову наклонить впередъ. Въ обоихъ случаяхъ, соскочивши, должно касаться земли сперва переднею частью подошвы, потомъ падать на колѣна, напоследокъ упираться въ землю и такимъ образомъ уменьшить сотрясеніе суставовъ и мозга. Паденіе на спину имѣетъ часто худыя послѣдствія. При *вольтижированіи*, т. е. прыганіи на лошади или чрезъ ограду, упираясь руками на эти предметы, необходимо, для избѣжанія вывиховъ плечъ, чтобы движеніе всего тѣла зависѣло болѣе отъ скачка, чѣмъ отъ поднятія тѣла на руки.

Лазить по веревкѣ, по крышѣ, на веревочную лѣстницу, на дерево, на шесть и проч., равно спускаться внизъ по этимъ предметамъ, не только полезно для укрѣпленія рукъ, но и необходимо солдату на случай штурма, пожара и проч.

Фехтованіе — одно изъ самыхъ полезныхъ упражненій: придаетъ тѣлу ловкость, гибкость; проворство и силу; развиваетъ присутствіе духа и самоувѣренность.

Плаваніе укрѣпляетъ тѣло не только развитіемъ мышечныхъ силъ, но и дѣйствіемъ воды на всю поверхность тѣла. Средство для обученія плаванію состоитъ въ широкомъ холстяномъ поясѣ, наложенномъ около груди, къ которому съ боковъ привязываются достаточныя связки тростника или по нѣскольку наполо-

ненныхъ воздухомъ бычачьихъ пузыряей. Необходимо всѣмъ учиться плавать.

Верховая ѣзда, шагомъ и тихой рысью, укрѣпляетъ тѣло, а умѣреннымъ сотрясеніемъ внутренностей способствуетъ свободному кровообращенію и пищеваренію. Трясая рысь производитъ иногда болѣзненное сотрясеніе внутренностей, кровохарканіе, кровавую мочу и грыжи. Это вредное ея вліяніе можетъ быть отвращаемо пошеніемъ широкаго брюшнаго пояса. Галопъ не производитъ сотрясеній, но быстротою ѣзды противъ вѣтра можетъ имѣть вредное вліяніе на легкія. Полезно оно людямъ полнокровнымъ и геморроидальнымъ, а вредно слабогрудымъ. Главныя условія полезной для здоровья верховой ѣзды: хорошее сѣдло, умѣнье свободно сидѣть на лошади; не тощій и не слишкомъ полный желудокъ ѣздока.

Воинское ученіе есть гимнастическое упражненіе весьма полезное для солдатъ, если соблюдаютъ при этомъ нѣкоторыя условія: 1) Не слѣдуетъ учить солдатъ съ тощимъ желудкомъ или тотчасъ послѣ обѣда. 2) Ученіе на открытомъ воздухѣ производить весною въ часы, близкіе къ полудню, избѣгая холоднаго пасмурнаго утра; лѣтомъ же и въ жаркомъ климатѣ—утромъ и вечеромъ, когда воздухъ не такъ разгоряченъ солнечными лучами; осенью—въ ясные дни, избѣгая холодныхъ тумановъ и дождей, а зимою—во весь короткій зимній день, если только морозы не превышаютъ 5°. 3) Ученіе не должно продолжаться болѣе узаконеннаго времени, чтобы не доводить людей до болышой усталости; во время дождей, сильнаго холода, вѣтра, ятели и жара—сокращать ученія, но не оставлять вовсе; такъ какъ необходимо приучать солдата къ ненастью и холоду. 4) Послѣ ученія не тотчасъ раздѣваться, не подвергать тѣло дѣйствию прохлады или сквознаго вѣтра, не пить холодный воды и безъ отдыха не садиться за обѣдъ. Въ жаркое время полезно, чтобы солдаты нѣсколько времени послѣ ученія оставались въ той же одеждѣ; потомъ, для постепеннаго прохлажденія своего тѣла, занимались бы чѣсткою амуниціи или уборкою лошадей и затѣмъ уже принимали пищу и отдыхали. 5) Наблюдать, чтобы въ манежахъ и казармахъ воздухъ былъ чистъ и не слишкомъ нагрѣтъ, а преимущественно, чтобы не было сквознаго вѣтра.

Работы разнаго рода, какъ въ военное время, для сооруженія укрѣпленій, построенія дорогъ, наведенія мостовъ и т. п., такъ и въ мирное, для хозяйственныхъ потребностей полка, полезны для здоровья солдатъ, если производятся безъ излишняго отягощенія ихъ и съ соблюденіемъ нѣкоторыхъ предосторожностей. Такъ напр.: при рытьи глубокихъ ямъ и канавъ—слѣдуетъ принять мѣры, чтобы земля не обрушилась на рабочихъ; при переноскѣ тяжестей—чтобы люди носили ремни отъ посолокъ чрезъ оба плеча, а не чрезъ грудь, и чтобы они заблаговременно предупреждали своихъ товарищей, если изъ нихъ кто либо

не въ состояніи поддерживать носимую тяжесть; при рубкѣ леса—избѣгать поврежденія отъ падающихъ деревьевъ, а для того должно подрубленное дерево притягивать веревками, и т. д. *Обработываніе огородовъ* подвергаетъ иногда людей, при весенней распашкѣ черноземной почвы, перемежающимся лихорадкамъ и поносамъ, а отъ работы заступомъ — боли въ поясницѣ и др. болѣзнямъ; поэтому необходимо для такой работы выбирать солдатъ крѣпкаго сложенія и часто смѣнять ихъ. При *кошеніи сѣна* рабочіе иногда по неосторожности могутъ себя косяго ранить. *Портные* и *басонщики* подвергаются страданіямъ груди и живота, какъ отъ долгаго сидѣнія съ согнутою спиною, такъ и отъ пыльной атмосферы въ мастерской, отъ нагрѣванія утюговъ, отъ большаго и долгаго скопленія въ одно мѣсто многу людей; для уменьшенія этихъ вредныхъ вліяній, полезно мастеровыхъ по временамъ упражнять воинскимъ ученіемъ, давать имъ пищу питательную и легковаримую, но запрещать имъ употребленіе водки; заставлять ихъ чаще мыться въ банѣ и купаться въ проточной водѣ. *Сапожникамъ* же, кромѣ упомянутыхъ страданій, свойственны еще отъ освѣщенія стеклянными шарами—болѣзни глазъ, а отъ непрерывнаго давленія па предсердіе — недуги желудка. Для нихъ полезны мѣры, предложенныя для портныхъ, кромѣ того, для укрѣпленія глазъ — частое омываніе головы и глазъ холодною водою и употребленіе стеклянныхъ шаровъ, наполненныхъ жидкостію синяго цвѣта, какъ то настоемъ фіалковыхъ цвѣтовъ или лакмуса и пошеніе на предсердіи мягкой подушечки, набитой ватою или волосомъ. *Столярное и плотничное ремесла* не имѣютъ другаго вреднаго вліянія, какъ располагаютъ къ простудѣ. *Повара, хлѣбопеки, слесари и кузнецы*, находясь подъ непрерывнымъ вліяніемъ огня, расположены также къ простудѣ; причѣмъ первые часто страдаютъ отъ долгаго стоянія—разширеніемъ венъ на ногахъ, а вторые—отъ мучвой пыли и испорченнаго воздуха въ пекарнѣ—грудными болѣзнями, и оба послѣдніе—обжогамъ и приливами крови къ головѣ и груди. Для уменьшенія этихъ вредныхъ послѣдствій полезно: чтобы пекарни были обширны и чтобы воздухъ въ нихъ былъ чистъ, чтобы хлѣбопеки не спали въ пекарняхъ и кузнецы при работѣ находились въ шерстяной одеждѣ, чтобы вели умѣренную жизнь, не пили бы водку и употребляли пищу весьма питательную; во всѣхъ мастерскихъ строго наблюдать за чистотою воздуха и держать температуру не выше 14 — 15° Р. Необходимо удалять изъ мастерскихъ нагрѣваніе утюговъ и устраивать хорошую вентиляцію.

VII. Развлеченія, отдыхъ и сонъ.

Развлеченіе въ свободное отъ службы время музыкой, пѣснями, сельскими забавами, плясками, безвредными играми и т. п.

поддерживаетъ нравственность и полезно здоровью солдатъ. Водку должно давать не въ видѣ развлеченія, а только для подгрѣпленія силъ. Обыкновеніе нюхать и курить табакъ, не смотря на чрезвычайное распространеніе его въ настоящее время, едвали полезно человѣку: худаго же качества табакъ, употребляемый солдатами, причиняетъ неизбѣжный вредъ, сильно дѣйствуя на мозгъ и сердце, и разстраиваетъ пищевареніе. При куреніи не слѣдуетъ затягиваться табачнымъ дымомъ. Особенно вредно жеваніе табака.

Отдохновеніе должно соразмѣряться съ временемъ года и степенью трудовъ. Во время сильныхъ жаровъ, необходимо всѣ часы полуденные, отъ 10 до 4 включительно, давать солдатамъ для отдыха. Въ зимнее время, послѣ обѣда достаточенъ отдыхъ на 1 или 2 часа. Послѣ двухдневнаго усиленнаго похода слѣдуетъ солдату давать для отдыха цѣлыя сутки—днѣвки. На бивакахъ въ холодное время лѣтомъ, осенью и зимою, отдыхъ долженъ быть какъ можно короче.

Сонъ. Какъ излишекъ, такъ и недостатокъ сна, вредны для здоровья. Сонъ взрослога человѣка долженъ продолжаться отъ 6 до 8 час.; впрочемъ послѣ сильныхъ трудовъ, равно и у людей слабосильныхъ и выздоравливающихъ, сонъ можетъ быть и продолжительнѣе, отъ 10—11 час. вечера до 5—6 час. утра. Лучшіе часы для сна—ближайшіе къ полуночи; не бесполезно однакожъ людямъ, прошедшимъ дѣлительно утренніе часы, уснуть полчаса или часъ послѣ обѣда. Въ жаркихъ климатахъ полезенъ недолгій сонъ въ полуденные часы. Тучнымъ и полнокровнымъ людямъ послѣ обѣда спать не должно, а слабымъ и истощеннымъ это полезно.

Обыкновенную солдатскую постель составляетъ солома. Должно чаще перемѣнять ее; наволочки мыть, тюфяки выколачивать и провѣтривать. Не должно спать: на сырой землѣ, свѣже-скошенной травѣ, свѣжемъ душистомъ сѣнѣ, на горячей печи, въ наполненныхъ чадомъ и угаромъ или въ тольکو что выбѣленныхъ и выкрашенныхъ покояхъ, въ мѣстахъ, гдѣ сушатъ конеплю, ленъ, хмѣль, табакъ и бѣлье, гдѣ бродятъ спиртные жидкости и т. п.; во время сна голову укладывать не слишкомъ высоко, не накрывать рта одѣяломъ, не отворять во время сна, особенно зимою, форточекъ, и вообще не подвергать себя сквозному вѣтру. Въ комнатѣ, гдѣ спятъ солдаты, температура должна быть не свыше 13° Р. Послѣ утренняго сна покои солдатъ слѣдуетъ непременно ежедневно провѣтривать.

Б. ПОДАНИЕ ВРАЧЕБНОЙ ПОМОЩИ ВЪ ОТСУТСТВИИ ВРАЧА.

І. Въ поварьныхъ и заразительныхъ болѣз- няхъ ¹⁾).

а) Причины порождающія болѣзни: 1) Поварьныя: а) *Вредное вліяніе атмосферы и земныхъ испареній* порождаеть поварьныя горячки разнаго рода, гриппъ, перемежающіяся лихорадки, холеру, поносы, цыngu и др.; причина эта устраняется только перемѣною мѣста или нѣкоторыми предохранительными мѣрами. б) *Холодныя и сырыя жилища* порождаютъ ревматизмъ, гнилыя и нервныя горячки, цыngu и др. болѣзни; мѣры противъ этихъ болѣзней указаны ниже. в) *Худое качество пищи* требуетъ бдительнаго надзора за съѣстными припасами; такъ: при поварьныхъ корчахъ отъ рожковъ во ржи—удалить употребленіе ихъ, при кровавыхъ поносахъ отъ сырыхъ плодовъ и овощей—запретить ихъ, при цынгѣ, развившейся отъ употребленія соленой, малопитательной пищи—назначать свѣжую говядину и свѣжія овощи и т. д. г) *Худое качество воды* производитъ поварьныя поносы, гнилыя горячки, зобы, каменную болѣзнь и др., и требуетъ перемѣны воды или очищенія.

2) Заразы—имъ здоровые люди подвергаются: а) *Черезъ непосредственное прикосновеніе къ больному*, его одеждѣ и проч.; напр. сибирская язва, сифилитическая болѣзнь, проказа, чесотка, парши, колтунъ и т. п.; поэтому, для предохраненія отъ этихъ болѣзней, необходимо: 1) *престъчь сообщеніе съ больными*, отдѣливъ ихъ въ особое помѣщеніе, или не допускать сообщеніе съ тѣмъ мѣстомъ, гдѣ существуетъ заразительная болѣзнь; 2) *здоровымъ людямъ запретить дотрогиваться до больныхъ руками*, а если бы этого нельзя было избѣжать, то наблюдать, чтобы они обмывали послѣ того руки щелокомъ или мыломъ, уксусомъ или растворомъ хлористой извести; не позволять касаться вещей такихъ больныхъ, не пить изъ одного стакана, не ѣсть одною ложкою или курить изъ одной трубки и т. п.; 3) *вещи, бывшія на больныхъ*, очищать *погруженіемъ въ холодную проточную воду* на 2 или 4 сутокъ и просушиваніемъ на солнцѣ (холщевыя и полотняныя вещи погружаются нѣсколько разъ въ крѣпкій и горячій щелокъ и потомъ промываются въ проточной водѣ); об-

1) Однокачественныя болѣзни, являющіяся гдѣ либо въ одно и тоже время у многихъ людей, называются *поварьными* или *эпидемическими*, а тѣ болѣзни, которыя порождаются и свойственны исключительно какой либо одной мѣстности, называются *эндемическими* (мѣстными).

мываніемъ холодною водою, если вещи не могутъ отъ нея обезцвѣтиться, сливать или испортиться; *возвышенною температурою*, т. е. нагрѣваніемъ въ жестяномъ ящикѣ, плотно закрытомъ, до 45° Р.; *провѣтриваніемъ* и *окуриваніемъ хлоромъ*. б) *Отъ распространенія заразы въ воздухъ* (какъ: чума, тифъ, оспа, острая сыпь и т. п.)—для предохраненія отъ нея должно *прекращать всякое сообщеніе* между больными и здоровыми; люди, ухаживающіе за больными, и даже животныя, находящіяся около нихъ, не должны приходиться въ прикосновеніе съ здоровыми (слѣдуетъ устроить карантинъ). *Для ослабленія дѣйствія заразы и повѣтрія*, принять слѣдующія мѣры: 1) гдѣ только возможно, призывать заблаговременно врача и поступать по его наставленіямъ; 2) не предаваться страху; 3) не перемѣнять образа жизни; 4) избѣгать неумѣренности всякаго рода, чрезмѣрнаго утомленія и истощенія силъ; 5) стараться объ опрятномъ содержаніи тѣла, употребляя ежедневныя купанья или омыванья, но остерегаясь простуты; 6) очищать воздухъ въ комнатахъ провѣтриваніемъ; 7) если нельзя избѣгнуть расположенія лагерь на влажной почвѣ, то разводить по-больше огней, а палатки чаще переставлять съ одного мѣста на другое; 8) всѣхъ солдатъ команды, совершенно раздѣтыхъ, чаще осматривать, чтобы, открывъ заблаговременно заболѣвшихъ, отдѣлить ихъ и подать имъ пособіе; 9) строго наблюдать за доброкачественностью пищи и питья.

б) **Холера** обнаруживается рвотою, водянистымъ поносомъ, судорогами, болью подъ ложечкою, слабымъ или медленнымъ пульсомъ, осиплостію голоса, быстрымъ измѣненіемъ лица, холодомъ и синеватымъ цвѣтомъ всего тѣла. *Пособія*: дать больному столовую ложку кастороваго масла, уложить его въ постель, напоить теплымъ мятнымъ чаемъ или чашкою кофе безъ сливокъ и приложить горчичникъ къ животу и другимъ частямъ тѣла. При усиленіи припадковъ холеры повторить приемъ кастороваго масла, а если его вырветъ, то повторить приемъ; за неимѣніемъ же этого средства, замѣнить его деревяннымъ масломъ, которое употреблять нѣсколько разъ по столовой ложкѣ съ примѣсью щепотки поваренной соли; больного завернуть въ суконное одѣяло или въ солдатскія шинели, прикрыть шубою, давать понемногу пить холодной воды или глотать кусочки льду, обложить кувшинами съ горячею водою и оставить его въ такомъ положеніи часа 3, пока не согрѣется и не выступитъ потъ. Кромѣ того, прикладывать горчичники попеременно къ плечамъ, бедрамъ, икрамъ, спинѣ и къ животу. Если послѣ всего этого припадки не ослабѣваютъ, то больного немедленно слѣдуетъ отправить въ госпиталь, но если же онъ почувствуетъ облегченіе и явится позывъ къ пищѣ, то можно позволить ему только одинъ овсяный супъ безъ хлѣба. Въ комнатѣ, гдѣ онъ лежитъ, воздухъ долженъ быть свѣжій; избѣгать

сквознаго вѣтра и непремѣнно удалять испражненія и изверженія таковыхъ больныхъ.

в) **Перемежающіяся лихорадки.** Пароксизмы ея начинаются ознобомъ, за которымъ слѣдуетъ жаръ и напослѣдокъ потъ; по окончаніи его больной, заключеніемъ слабости и чувства разбитости, а иногда головной боли, чувствуетъ себя почти здоровымъ. Приступы возвращаются или каждый день, или чрезъ день, или чрезъ два дня и т. д. Лихорадка свирѣпствуетъ повально въ мѣстахъ болотистыхъ, весною покрытыхъ водою, близъ мелкихъ береговъ или заливовъ, усѣянныхъ низменными островками. *Пособія:* во время озноба давать теплый липовый или бузинный чай; а во время жара—кислое питье, или съ уксуомъ, или съ клюквеннымъ сокомъ (морсъ), или лимоннымъ сокомъ, или кремортартаромъ и т. п. При сильной головной боли прикладывать къ головѣ холодныя примочки. Въ свободное отъ лихорадки время больному давать пищу (состоящую изъ одной овсянки и бѣлаго хлѣба) вообще легкую, но питательную, а для питья употреблять чистую или хлѣбную воду. Въ злокачественныхъ случаяхъ больному заблаговременно доставить пособіе врача, гдѣ, для спасенія жизни, необходимо ему дать, по окончаніи перваго лихорадочнаго приступа, за одинъ приемъ по 10 гранъ хинина и повторить это средство предъ наступленіемъ втораго приступа. Слабосильнымъ давать ежедневно горькую воду съ полынью, померанцевыми орѣшками или коркою, трилистникомъ и др. Для отвращенія возвратовъ, строго запретить: выздоровѣвшимъ купаться въ холодной водѣ, промачивать себѣ одежду и обувь, выходить по вечерамъ или ночью на открытый воздухъ, ѣсть овощи, рыбу, раки, молоко, медъ и фрукты, чрезмѣрно утомляться работами и вспотѣвши пить холодную воду.

г) **Тифъ и другія повальныя горячки.** Общія признаки: за ознобомъ слѣдуетъ жаръ, который, продолжаясь безпрерывно отъ 7 до 14 и болѣе дней, усиливается по вечерамъ, сопровождается головною болью и головокруженіемъ, чувствомъ разбитости, горячею сухою кожею, бессонницею, сухостию во рту, жаждою и др. припадками. Въ тифѣ бываетъ отупѣніе, бредъ, трясеніе конечностей, быстрое измѣненіе лица, пятна на тѣлѣ, чувствительность живота, поносъ или запоръ и др. Тифъ, происходящій отъ тѣснаго помѣщенія людей въ жилищахъ, особенно сырыхъ и неопрятныхъ, и отъ недоброкачественной пищи, бываетъ заразителемъ и появляется часто во время войны. Больные ни подъ какимъ видомъ не должны быть задерживаемы въ командахъ ни на одинъ день, а тотчасъ отправлены въ госпиталь.

д) **Повальный катаръ и гриппъ.** Послѣ легкаго озноба являются у больного жаръ и кашель, возбуждаемый при глубокомъ вдыханіи, боль подъ ложечкою; къ вечеру—легкій бредъ,

иногда насморкъ и боль въ горлѣ. Какъ ни кажется эта болѣзнь маловажною, однако весьма часто она имѣетъ опасныя для жизни послѣдствія. Для предотвращения отъ нея, солдаты должны остерегаться простуды и избѣгать разгоряченія тѣла на холодѣ.

е) **Повальные кровавые и простые поносы.** Первые сопровождаются болью въ нижней части живота, непрерывнымъ жиденьемъ и горячечнымъ состояніемъ; послѣдніе, напротивъ того, большею частью бываютъ безъ болей въ животѣ. Они происходятъ повально въ жаркое время года или осенью, особенно, въ мѣстахъ гдѣ обыкновенно свирѣпствуютъ перемежающіяся лихорадки, отъ употребленія незрѣлыхъ фруктовъ, лежанія на голой и сырой землѣ, худой воды и сильнаго изпуренія тѣла. Для предохраненія солдатъ отъ этихъ болѣзней, необходимо удалить причины заболѣванія; въ прохладные вечера и ночи одѣваться теплѣе, не пить воды изъ колодезь или прудовъ, не располагаться на мѣстахъ низменныхъ, покрывающихся туманами, вблизи болотъ; не ѣсть дынь, арбузовъ, сливъ, огурцовъ, кислаго молока, а употреблять пищу удобоваримую и мясную. Заболѣвшихъ тотчасъ же отдѣлять отъ здоровыхъ, потому что испраженія больныхъ съ кровавымъ поносомъ заразительны. Не должно садиться съ больными на одинъ стульчакъ или на одно судно.

ж) **Чума**—есть очень прилипчивая болѣзнь, свирѣпствующая по временамъ въ Турціи и вторгающаяся иногда чрезъ южныя границы нашего отечества, особенно—въ Закавказьи и Бессарабію. Эта скоротечная злокачественная горячка сопровождается мгновенною потерей силъ, опухолью паховыхъ или подмышечныхъ железъ, или обнаруживается большими вередями и пятнами, скоро пореходящими въ антоновъ огонь. Она распространяется черезъ заразительное вещество, пристающее къ вещамъ и находящееся въ атмосферѣ, около самаго больного. Если между солдатами обнаруживается случай чумы, то должно тотчасъ больного и людей, жившихъ съ нимъ вмѣстѣ, строго отдѣлить въ особое помѣщеніе; всю же команду немедленно вывести въ другое селеніе, подвергнувъ ее и вещи очищенію и непременно устроить карантинъ.

з) **Сибирская язва**—есть вередъ или прыщъ съ синеватою окружностью и отекомъ около лежащихъ частей; появляется на обнаженныхъ частяхъ тѣла. Пораженное ею мѣсто распухаетъ и съ больнымъ дѣлается ознобъ, сильнѣйшая тоска съ задушеніемъ и слабостію, или онъ впадаетъ въ горячку съ сильною болью въ животѣ, рвотою и умираетъ по прошествіи нѣсколькихъ часовъ или двухъ сутокъ, послѣ появленія вереда. Болѣзнь переходитъ на человѣка отъ домашнихъ животныхъ, лошадей, рогатаго скота, овецъ и свиней, у которыхъ сибирская язва обнаруживается желваками или огненными ве-

редами, не только отъ прикосновенія къ больному и палому скоту, но и нерѣдко отъ сдѣланной изъ кожъ палаго скота конской амуниціи, или при обработываніи волосъ и другихъ веществъ павшихъ этою болѣзнею животныхъ.

и) **Цынга, или скорбутъ.** У больныхъ лице блѣдное, одут-
 лое; десны распухшія, синеватыя, кровоточивыя; на ногахъ не-
 большія красныя, какъ отъ укушенія блохъ, или обширныя ба-
 гровыя, какъ отъ ушиба, пятна съ отвердѣніемъ мягкихъ час-
 тей, или язвы голеней съ синими краями и кровоточнымъ вя-
 лымъ дномъ и пр. Цынга обнаруживается повально въ холодно-
 влажномъ климатѣ, въ сырыхъ, душныхъ, дурно провѣтривае-
 мыхъ жилищахъ, при худомъ качествѣ пищи, особенно отъ не-
 достатка свѣжаго мяса и свѣжихъ овощей (чаще у моряковъ).
 Болѣзнь не заразительна. При ея появленіи между солдатами
 нужно соблюдать: 1) чтобы въ жилищахъ не было ни тѣсноты,
 ни сырости; 2) чтобы надлежащимъ провѣтриваніемъ и отопле-
 ніемъ, воздухъ въ жилищѣ содержался въ чистотѣ; 3) избѣгать,
 по возможности, квартированія войскъ въ мѣстахъ влажныхъ;
 4) чтобы одежда солдатъ была теплая и сухая, солома въ посте-
 ляхъ чаще перемѣнялась и люди соблюдали бы надлежащую
 опрятность тѣла, т. е. по крайней мѣрѣ разъ въ недѣлю мы-
 лись въ банѣ; 5) чтобы люди тщательно и по нѣскольку разъ въ
 день полоскали бы себѣ ротъ водою, а при слабости десенъ—
 отваромъ дубовой или ивовой коры; 6) употребляли бы свѣжую
 пищу, хорошій хлѣбъ, щи съ квашеною капустою, бураками,
 зеленью, кисловатые фрукты, и имѣли бы по фунту говядины на
 человѣка, или крошку изъ 12 частей капусты, 2 частей луку,
 одной части чесноку и хрѣну, небольшого количества перцу и
 квасу, а за неимѣніемъ его—воды съ чесночнымъ уксусомъ;
 7) для питья употребляли бы хорошій квасъ, а больные—
 по одному или по два стакана пива, настояннаго хрѣномъ,
 или еще лучше—пива, приготовленнаго съ сосновыми шиш-
 ками (на четверикъ мелкаго солоду взять 5 фунт. свѣжихъ
 зеленыхъ сосновыхъ шишекъ и надлежащее количество хмѣ-
 лю); 8) заболѣвшимъ давать ежедневно порцію водки, настоен-
 ной ирнымъ корнемъ, полыню или трилистникомъ (горькая
 водка), а здоровымъ—когда имѣется возможность; отвердѣвшія
 голени натирать камфарнымъ спиртомъ и обвертывать ихъ ве-
 тошками или суконками, намоченными въ отварѣ дубовой или
 ивовой коры или камфарнаго уксуса; 9) чтобы, какъ здоровые,
 такъ и больные, имѣли ежедневно достаточное движеніе на от-
 крытомъ воздухѣ и на солнцѣ.

і) **Повальная куриная слѣпота**—состоитъ въ потерѣ
 зрѣнія по вечерамъ и ночью, причемъ люди чувствуютъ себя
 большею частію совершенно здоровыми. Въ Малороссіи, Подо-
 лѣи, Польшѣ и вообще въ мѣстахъ низменныхъ и болотистыхъ,
 является эта болѣзнь весною и осѣнью, иногда вмѣстѣ съ цын-

гою и перемежающимися лихорадками. При появлении ея, надо принять всѣ мѣры, изложенныя при цынгѣ, а кромѣ того приказать больнымъ чаще мыть глаза холодною водою. Впрочемъ болѣзнь эта всегда проходитъ сама собою, особенно при перемѣнѣ мѣста жительства; больные охотно ѣдятъ (народное средство) жареную или вареную печень.

к) **Венерическая болѣзнь**—обнаруживается иногда язвami на половыхъ частяхъ или въ горлѣ, иногда опухолью и нарывами паховыхъ железъ; иногда истечениемъ гноевиднымъ, зеленоватого вида, изъ мочевого канала; иногда наростами разнаго вида на губахъ, половыхъ частяхъ и около задняго прохода и проч. Застарѣлая венерическая болѣзнь, появляющаяся другими припадками, встрѣчается у солдатъ, бывшихъ въ отпуску, въ командировкѣ или въ бѣгахъ. Эта прилипчивая болѣзнь требуетъ: 1) еженедѣльнаго осмотра солдатъ, чтобы зараженныхъ тотчасъ отправлять въ госпиталь; 2) чтобы на маршѣ, на привалахъ или ночлегахъ, люди не отлучались отъ своихъ командъ, и 3) чтобы, въ случаѣ невозможности отправить зараженныхъ въ госпиталь, заболѣвшіе содержались бы отдѣльно отъ здоровыхъ, наблюдая крайнюю опрятность тѣла, часто промывали бы пораженныя части теплотою водою, избѣгали бы усиленнаго тѣлеснаго движенія, прикладывали бы на язвы корпию сухую или намоченную холодною простою или свинцовою водою, обыкновенный спускъ или деревянное масло, а на воспаленныя паховыя железы—холодныя примочки; отнюдь не принимали бы внутрь никакихъ знахарскихъ вредныхъ средствъ; соблюдали бы строгую діету изъ овсянки и бѣлаго хлѣба, молока, говяжяго супу и т. д., а для питья употребляли бы чистую воду; при истеченіи же изъ мочевого канала полезно конопляное или миндальное съ селитрой молоко. Должно стараться больнаго при первой возможности отправить въ госпиталь. Нечистыми руками не слѣдуетъ дотрогиваться до глазъ, губъ, носа и т. д., которые могутъ также заразиться.

л) **Чесотка**—распространяется черезъ прикосновеніе къ тѣлу здороваго человѣка платя, бѣлья и при утираніи однимъ полотенцемъ или черезъ общія бани, въ которыхъ одѣвались и мылись такого рода больные, черезъ перенесеніе чесоточнаго клеща. При ея появленіи необходимо больныхъ отдѣлить отъ здоровыхъ или отправить въ госпиталь, а если это невозможно, то содержать въ просторномъ помѣщеніи; одежду ихъ очищать окуриваніемъ сѣрою въ особой комнатѣ, а бѣлье вымывать щелокомъ или выпаривать бѣлье или платье въ сильномъ жару для убиванія клеща. Причина чесотки есть нечистота, и когда она окажется, то слѣдуетъ приказать зараженныя мѣста натирать нашатырнымъ спиртомъ или крѣпкимъ щелокомъ или керосиномъ, до тѣхъ поръ, пока чесоточныя прыщи не разорвутся и не станутъ рѣдѣть; а при общей чесоткѣ, все тѣло утромъ и ве-

черомъ вытирать смѣсью изъ трехъ частей простаго мыла, одной части пороха и такого количества воды, чтобы составила жидкая мазь; черезъ день мыться слабымъ щелокомъ, вновь натираться мазью и такимъ образомъ продолжать до совершеннаго уничтоженія сыпи. Для предупрежденія распространенія чесотки, служатъ частые осмотры здоровыхъ людей, употребленіе русскихъ бань, купанье въ рѣкѣ и надзоръ за чистотою одежды и бѣлья. Для очищенія зараженнаго бѣлья, могутъ быть съ пользою употреблены хлоровыя куренія, а лучше—паровая баня. Ванна для чесоточныхъ больныхъ должна быть особая и мытье ихъ бѣлья отдѣльное.

II. Пособіе раненымъ и одержимымъ другими наружными болѣзнями.

За неимѣніемъ врача или фельдшера, первая перевязка раненыхъ поручается по необходимости фельдшерскому ученику ¹⁾ или даже солдатамъ.

а) Первоначальная помощь раненому ²⁾. Для переноски тяжело-раненыхъ съ поля сраженія на перевязочный пунктъ употребляются носилки, которыя составляются либо изъ двухъ жердей, связанныхъ между собою тремя холщевыми поясами, либо изъ двухъ ружей, связанныхъ двумя ремнями, либо изъ вѣнца, сдѣланнаго изъ скрученнаго полотенца, либо изъ двухъ наплечныхъ ремней или перевязокъ, либо, наконецъ, изъ солдатской шинели. На носилкахъ должно разостлать шинель, положить больнаго горизонтально или въ полусидячемъ положеніи, кладя подъ голову ранецъ или свернутую шинель; причемъ раненый членъ долженъ лежать какъ можно спокойнѣе и совершенно неподвижно. Одежду съ раненаго члена должно снимать осторожно и распарывать платье на столько, сколько нужно, чтобы обнажить раненый членъ. Присохшее къ ранѣ платье, не должно отрывать, а постепенно отмачивать водою; рану и смежныя съ нею части промывать теплотою водою, направляя струю воды изъ выжимаемой губки или корпіи на самую рану и очищая ее тѣмъ отъ спекшейся крови и нечистотъ: песку, земли, кусковъ платья и проч. Должно остерегаться насильственно оторвать крѣпко-приставшіе свертки кро-

¹⁾ Табелю, приложенную къ прик. В. М. 1868 г. № 368, опредѣлено въ каждой ротѣ и пѣшей б-рѣ содержать по одному перевязочному ранцу; а въ экадрѣ и конной б-рѣ—по одной перевязочной кобурѣ, въ которыхъ должно быть на 50 перевязокъ: бинтовъ № 2—200 арш., будавокъ 100, коршіи 3 еун., тесемокъ холщевыхъ 75 арш., холста рубашечнаго 7½ арш., и сверхъ того: полевой турникетъ, 10 лубковъ, нитокъ еуров. 2 зол., 1 ножницы, 1 ножикъ складной, 2 иглы, 1 губка и медіамъ.—по особой табели.—²⁾ Когда нѣтъ вблизи доктора, ни фельдшера, ни санитаровъ.

ви, а инородныя тѣла, засѣвшія въ ранѣ, извлечь или пальцами, или щипцами. Если кровь изъ раны бьетъ струею или изливается въ большемъ количествѣ, то слѣдуетъ прижать это мѣсто корпейнымъ шарикомъ сухимъ или смоченнымъ кровеостанавливающею жидкостью и забинтовать покрѣпче членъ. Если мѣсто, изъ котораго идетъ кровь, будетъ бьющаяся жила, то прижать часть тѣла выше раны, а если изъ вены, то—ниже ея или самую рану. Если же кровь течетъ весьма тихо, по каплямъ, то немедленно должно наложить *перевязку*.

При перевязкѣ поръзанныхъ, порубленныхъ или порванныхъ ранъ, слѣдуетъ края раны, равно какъ и большіе отдѣльные лоскуты мягкихъ частей (если онѣ не измѣнились и не помертвѣли), сблизить между собою, безъ измѣненія притомъ натурального ихъ положенія, и утвердить ихъ въ этомъ положеніи *полосками липкаго пластыря*. Осушивъ раненую часть полотенцемъ, накладываютъ означенныя полоски пластыря поперегъ раны. Члену раненому даютъ такое положеніе, какое удобнѣе, т. е. при которомъ раненый не жалуется что ему неловко или больно. Сверхъ пластырей накладывается слой корпіи, намоченной деревяннымъ масломъ, а подлѣ краевъ раны—два компресса, и все это укрѣпляется бинтомъ.

б) Кровотеченіе изъ ранъ можетъ быть двоякаго рода: медленное и сильное. Первое составляетъ принадлежность всякой раны, происходя изъ всей поверхности ея, и легко можетъ быть останавливаемо промываніемъ раны холодною водою, умѣреннымъ прижатіемъ, или прикладываніемъ холодныхъ примочекъ изъ льда. Въ свѣжихъ ранахъ всегда должно избѣгать употребленія острыхъ кровеостанавливающихъ жидкостей или присыпокъ. *Сильное же или стремительное кровотеченіе* происходитъ изъ одного или изъ нѣсколькихъ разрѣзанныхъ кровеносныхъ сосудовъ, а не изъ всей поверхности раны; кровь здѣсь бьетъ струею, соотвѣтствуя ударенію пульса, и останавливается только чрезъ давленіе на кровеносную жилу между сердцемъ и ранюю, или чрезъ сжиманіе всего члена выше раны. Для прекращенія такого кровотеченія служитъ полевой турникетъ, а если его не имѣется, то нуженъ: 1) бинтъ туго скатанный на одну головку, которая пришивается булавкою или зашивается, чтобы не могъ развернуться; свободный конецъ бинта долженъ быть такой длины, чтобы могъ два раза обойти членъ; 2) широкій ремень такой же длины, съ пряжкой, или крѣпкій поясъ шириною въ два пальца; 3) четырех-угольный кусокъ твердой кожи или папки, съ отверстіемъ въ серединѣ; 4) круглая толстая палочка, длиною въ 3 вершка. Употребленіе турникета слѣдующее: головка бинта накладывается на то мѣсто, подъ которымъ проходитъ главная жила, ощущаемая по ея бѣженію, напр. бедреная или плечевая артерія, и укрѣпляется въ этомъ положеніи круговыми обводами свободной части бин-

та, зашпиливаемой на концѣ булавкою. Затѣмъ обводится сверхъ бинта кругомъ члена ремень, такъ чтобы пряжка находилась насупротивъ головки бинта; подъ пряжку подлаживается кусокъ папки и потомъ затягивается ремень до тѣхъ поръ, пока не перестанетъ биться кровь изъ раны. Когда же употребляется поясъ, то концы его должно продѣть сквозь отверстие папки, завязать надъ палочкою и чрезъ скручиваніе палочки затягивать членъ до совершеннаго прекращенія кровотеченія, но не чрезмѣрно, чтобы не произвести омертвѣніе члена ниже сжатаго мѣста.

в) **Ушибы, переломы и вывихи.** *Ушибы*, сопровождаемые болѣе или менѣе значительною опухолью и краснотою мягкихъ частей, кровавымъ подтекомъ, болью и проч., требуютъ спокойнаго положенія ушибеннаго члена и продолжительнаго употребленія холодныхъ примочекъ со льдомъ.

Переломъ кости узнается по безобразію или укороченію члена, по впадинѣ или угловатой неровности въ томъ мѣстѣ, гдѣ больной чувствуетъ боль, и по необыкновенной подвижности и хрустѣнію въ переломленномъ мѣстѣ. Если трудно распознать переломъ кости, но есть только подозрѣніе въ этомъ, то должно накладывать неподвижную повязку и искать помощи врача или опытнаго фельдшера. Членъ помѣщается неподвижно между лубками, или въ проволочный желобъ, или просто на дощечку.

Вывихъ, или выходеніе концовъ костей изъ своихъ суставовъ отъ какого либо наружнаго насилія, узнаются по измѣненному виду сустава, подвижному положенію члена въ какомъ либо необыкновенномъ направленіи и по тому, что на мѣстѣ самаго сустава ощущается впадина. Чѣмъ долѣе остается вначалѣ вывихъ невправленнымъ, тѣмъ труднѣе впослѣдствіи это вправленіе, а потому необходимо, какъ можно скорѣе, искать помощи. Строго должно запретить несвѣдущему дѣлать попытки къ вправленію; стараться только дать вывихнутому члену такое положеніе, которое причиняетъ больному наименьшую боль и къ суставу прикладывать холодныя со льдомъ примочки.

г) **Грыжа** у солдатъ чаще всего случается въ паху или въ мошонкѣ, гдѣ опустившіяся брюшныя внутренности образуютъ мягкую опухоль, которая большею частію исчезаетъ, когда больной ложится на спину съ согнутыми и раздвинутыми коленями, или когда, охвативъ руками самую опухоль, производитъ на нее умѣренное давленіе; тогда на мѣстѣ опухоли ощущается подъ пальцами впадина. Для отвращенія худыхъ послѣдствій грыжи, т. е. ея ущемленія, должно носить грыжевую повязку—бандажъ. При ущемленіи грыжи вышедшая опухоль вдругъ раздувается и ужѣ не входитъ обратно въ брюшную полость, съ больнымъ дѣлается рвота, боль въ животѣ и запоръ на низѣ. Тутъ необходима быстрая помощь и каждая минута замедленія врачебной помощи увеличиваетъ опасность для жизни больна-

го. До прихода врача на опухоль кладутъ пузырь со льдомъ или ледяныя примочки, сдѣлавъ предварительно теплую ванну.

д) Нарывы и вереда требуютъ прикладыванія размягчающихъ, теплыхъ припарокъ (изъ мякиша, бѣлаго хлѣба съ молокомъ) или просто припарки изъ распаренной сѣнной трухи съ толченымъ льнянымъ сѣменемъ. На ночь кладутъ свиное сало или спускъ, состоящій изъ воска и деревяннаго масла. Если нарывъ созрѣваетъ медленно, то можно прикладывать смѣсь изъ равныхъ частей простаго мыла, размятаго съ кипяткомъ въ видѣ тѣста, меда, пшеничной муки и сапожнаго вару, напередъ растопленнаго; этою мазью покрывается нарывъ до совершеннаго его заживленія. Мазь замѣняется печенымъ лукомъ или же медовою лепешкою.

е) Язвы—чаще бываютъ у солдатъ на ногахъ и требуютъ тщательной чистоты, примочекъ и перевязокъ изъ легкаго настоя ромашки, которая не производитъ такой нечистоты въ язвахъ, какъ прикладываніе мазей и т. п. Если нога распухла и болитъ, то полезны холодныя примочки изъ чистой или свинцовой воды. Всякое треніе язвъ и ходьба (при язвахъ на ногахъ) въ особенности препятствуютъ заживленію ихъ. Когда язвы бываютъ сопряжены съ *разширеніемъ крововозвратныхъ жилъ*, представляющихъ мягкіе, синевато-извилистые желваки, то можетъ иногда произойти отъ нихъ сильное даже смертельное кровотеченіе, которое останавливается тѣмъ, что кладутъ на кровоточащее мѣсто кусокъ губки, комокъ жеванной бумаги или шарикъ изъ корціа, а сверху—нѣсколько маленькихъ толстыхъ компрессовъ, и укрѣпляютъ все это ремешкомъ липкаго пластыря кругомъ голени.

ж) Ноготь—образуется у солдатъ отъ ружейныхъ приемовъ и у мастеровыхъ. Когда палецъ сильно болитъ и пухнетъ, то должно прикладывать къ нему холодныя примочки со льдомъ, руку подвязать, а при сильной боли—припарки изъ булки, сваренной со свинцевою водою. Послѣ трехъ дней, когда нарываетъ, холодныя примочки замѣняются теплыми припарками изъ мякиша бѣлаго хлѣба или толченаго льнянаго сѣмени съ молокомъ, а на ночь привязываютъ къ пальцу кусокъ несоленнаго свиного сала.

з) Поврежденія на ногахъ. Для предупрежденія *вросанія ногтя* (обыкновенно на большомъ пальцѣ ноги), нужно не слишкомъ коротко обрѣзывать ногти и избѣгать тѣсныхъ сапоговъ. Должно давать расти ногтю, подкладывая подъ углы его, равно между ногтемъ и нарощимъ мясомъ, сколько можно мягкой корціи или ваты, и стараться уменьшить давленіе, производимое вторымъ пальцемъ на внутреннюю сторону большаго, посредствомъ толстаго мягкаго компресса, положеннаго между этими пальцами. На ночь палецъ примачивать холодною водою. Когда ноготь выросъ до конца пальца, то слѣдуетъ его обрѣзать

такъ, чтобы угловъ его не трогать, а средину вырѣзать дугою, которой выгнутость обращена впередъ.

Мозоли размягчаются кускомъ свиного сала или лукомъ, размягченнымъ въ уксуcъ, и держаніемъ ноги въ теплой водѣ до тѣхъ поръ, пока не удастся отдѣлить мозоль посредствомъ ногтя, остерегаясь при томъ срѣзывать ее до крови. Оставшуюся затѣмъ впадину должно прижечь адскимъ камнемъ и обернуть палецъ ватою.

Пузыри на пальцахъ, подошвѣ или на пяткѣ, вслѣдствіе тренія ноги, нужно проколоть булавкою и перевязать спускомъ или масломъ или лопнувшій пузырь покрыть ветошкою, намазанною саломъ или перепонкою изъ сыраго яйца. Когда же присоединяется къ пузырямъ рожистое воспаленіе, то дать ногѣ возвышенное положеніе и прикладывать холодныя примочки, свѣжій творогъ, свинцовую воду или послѣднюю съ булкою.

Опрѣлость между пальцами ногъ (а также и въ складкѣ около задняго прохода) требуетъ чистоты и прикладыванія ветошки или корпіи, намазанныхъ саломъ или прѣлое мѣсто вымазать деревяннымъ масломъ или покрыть корпіею, намоченною въ свинцовой водѣ, или присыпку изъ картофельной муки.

При потливости ногъ должно ежедневно ихъ мыть водою, вытирать водкою и носить чистыя, мягкія онучи, густо обсыпанныя иногда пшеничными отрубями.

в) Роза на лицѣ и на рукахъ, удобно излечивается натираніемъ лица масломъ простымъ или камфарнымъ, или жиромъ, присыпкою тонкимъ порошкомъ магнезій, мѣла или крахмала и прикладываніемъ ваты. При рожѣ, сопровождаемой горячкою, должно держать больного на строгой діетѣ и давать ему для питья холодную воду съ кремортартаромъ, или лимонадъ, морсѣ и т. д.

г) Обжогъ. Если кожа цѣла или покрыта пузырями, то проколовъ ихъ булавкою, должно непрерывно прикладывать ветошки, намоченныя самою холодною водою, или весь обожженный членъ держать нѣсколько часовъ въ водѣ, охлаждаемой прибавленіемъ льда, до тѣхъ поръ, пока не утихнетъ боль въ членѣ, и обожженное мѣсто покрыть ватою. Съ меньшею пользою прикладываются: сырая земля или глина, пивная или квасная гуща, истолченный сырой картофель, тертая морковь, кислая капуста, деревянное масло, свѣжая сметана, совершенно свѣжее коровье масло и сало и т. п. Лучше всего—мазь изъ свѣжихъ сливокъ, деревяннаго масла и яичнаго бѣлка, или чистый медъ намазанный на холстинку. Если наступитъ обильное нагноеніе, то хороша мазь изъ масла и известковой воды. Обжогъ на пространствѣ около $\frac{1}{2}$ части тѣла—смертельна.

д) Отмороженіе. Если солдатъ отморозилъ себѣ какую либо часть тѣла, то нужно, чтобы онъ на холодѣ, не входя въ

теплый покой, оттиралъ отмороженное мѣсто снѣгомъ до тѣхъ поръ, пока оно сдѣлается краснымъ и чувствительнымъ; потомъ прикладывать снѣгъ или холодную воду, или погрузить весь членъ въ воду со льдомъ, къ которой, по мѣрѣ таянія льда, прибавляется безпрестанно снѣгъ или ледъ, пока не утихнетъ совершенно жгучая боль въ членѣ. Затѣмъ натирается членъ водкою, ромомъ или скипидаромъ и покрывается холстинкою намоченною камфарнымъ спиртомъ. Если же членъ не былъ оттираемъ, уже распухъ, покраснѣлъ или почернѣлъ, то прикладывать холодныя со льдомъ примочки, пока не пройдетъ боль, натирать и обкладывать отмороженное мѣсто три раза въ день камфарнымъ спиртомъ или скипидарнымъ масломъ. Нестерпимый зудъ въ отмороженномъ мѣстѣ упимается прижиганіемъ адскимъ камнемъ; для чего, намочивъ все мѣсто водою, нужно слегка дотрогиваться имъ. Если же имѣются язвы и нагноеніе, то перевязать мазью, состоящую изъ толченнаго мѣла и ворвани, или постнаго масла, или спускомъ, и возобновлять ихъ тогда, когда больной въ язвѣ почувствуетъ жжение и боль, вслѣдствіе сухости.

III. Пособія въ нѣкоторыхъ внутреннихъ болѣзняхъ.

а) Желудочныя боли. *Колिका и боль въ животѣ*—случается нерѣдко, особенно въ жаркое время года; отличается она тѣмъ, что переходитъ изъ одного мѣста въ другое, иногда совсѣмъ утихаетъ и потомъ снова усиливается. Теплыя припарки на животѣ, изъ распаренной сѣнной трухи или пагрѣтаго овса, теплыя салфетки или суконки, намоченныя горячей водою, и треніе живота пагрѣтымъ деревяннымъ масломъ, летучею мазью, при внутреннемъ употребленіи одной или двухъ ложекъ кастороваго масла или клистира изъ ромашки съ деревяннымъ масломъ, облегчаютъ и уничтожаютъ боли.

Поносъ, отъ простуды ли, или отъ употребленія трудноваримой пищи, или отъ другихъ причинъ, обыкновенно сопровождается болѣе или менѣе сильными болями въ животѣ. Для остановленія его, необходимо уложить больного въ постель, дабы вспотѣлъ; давать ему слизистое питье, особенно изъ отвара ячннхъ, перловыхъ или рисовыхъ крупъ; строго запретить всякую вину, кислую, картофель, гречневую кашу и т. д., и употребленіе горькихъ и останавливающихъ поносъ средствъ, какъ напр.: водки съ перцемъ, корицы, мушкатнаго орѣха, краснаго вина, сушеной черники и т. п. При поносѣ, вслѣдствіе разстроеннаго пищеваренія, необходимо давать одну или двѣ столовыя ложки кастороваго масла, а при тошнотѣ и противной отрыжкѣ—рвотный или же угольный порошокъ. (изъ березоваго или ли

новаго дерева, изъ ржаного хлѣба), по чайной ложкѣ нѣсколь-
ко разъ въ день. Если большой при дотрагиваніи живота ощу-
щаетъ боль, то прикладывать теплыя, мокрыя или сухія при-
парки и принять внутрь маковое молоко по получайной чашкѣ
нѣсколько разъ въ день; также можетъ быть полезенъ теплый
мятный чай, а для питья—сухарная вода изъ бѣлаго хлѣба.

б) **Жаба, воспаление горла или зѣва**, обнаруживается
затрудненнымъ глотаніемъ, съ болью и опухолью въ горлѣ, при
лихорадочномъ состояніи. Въ самомъ началѣ болѣзни можетъ
быть прекращена, если больного помѣстить въ теплую комнату,
шею его обернуть сухимъ, шерстянымъ платкомъ или суконкою,
и заставляя его втягивать въ себя пары бузиноваго чая, къ ко-
торому прибавлено немного уксусу. Остающаяся опухоль зѣва
и боль при глотаніи проходятъ отъ полосканія холодною водою,
въ которой растворено немного соли и прибавлено немного
уксусу. Можно также въ самомъ началѣ болѣзни прибѣгнуть къ
частымъ полосканіямъ холодною водою, и кругомъ шеи навер-
нуть согрѣвающій компрессъ, состоящій изъ намоченнаго въ
холодной водѣ полотенца хорошо выжатаго, поверхъ котораго
обвязывается клеенка и шерстяной шарфъ. При дальнѣйшемъ
распространеніи болѣзни употребляютъ прижиганіе яписомъ и
мягчительныя полосканья.

в) **Ломота и ревматизмъ** суть обыкновенно послѣдствія
простуды. Въ ломотѣ, безъ горячечнаго жара въ тѣлѣ, русскому
человѣку часто помогаетъ баня. *Боль въ поясницѣ*, бываю-
щая иногда столь жестокою, что страждущій не можетъ ни вы-
прямиться, ни ходить, часто происходитъ отъ трудныхъ работъ;
тутъ должно приставить къ поясницѣ отъ 4 до 6 кровеносныхъ
банокъ и потомъ дѣлать сухія теплыя припарки и растиранія.

г) **Воспаленіе въ груди** обнаруживается труднымъ ды-
ханіемъ, колющемъ, тупою болью или давленіемъ въ груди и каш-
лемъ, часто съ кровавою мокротою. Въ этой болѣзни нужна ско-
рая помощь врача. Если же больного должно отправить въ отда-
ленный госпиталь, или если врачъ не можетъ прибыть раньше
2—3 дней, то: при трудномъ дыханіи—необходимо давать для
питья теплый отваръ ячменныхъ или перловыхъ крупъ съ ме-
домъ, или отваръ алтейнаго корня; приложить къ груди сложен-
ныя и намоченныя теплою водою суконки или поставить горчич-
ники; а при сильномъ кашлѣ съ труднымъ отдѣленіемъ мокроты—
давать больному теплое кипяченое молоко или настой груд-
наго чая, при запорѣ же на низъ—внутрь касторовое масло, или
ставить клистиры.

д) **Кровохарканіе**, или изверженіе чистой крови, при
кашлѣ, черезъ ротъ, останавливается: укладываніемъ больного
въ постель, заставляя его молчать и лежать спокойно, съ возвы-
шенною грудью. Къ груди его прикладываются холодныя при-

мочки и ледъ, руки и ноги трутъ горячею водою; даютъ ему выпить стаканъ холодной воды, съ одною ложкою поваренной соли, къ которой прибавлено столько же уксуса, прикладываютъ горчичники къ плечамъ, бедрямъ и икрамъ, давая для питья холодную воду или лимонадъ. Если тѣсеніе въ груди значительно, то должно искать помощи врача и пустить изъ руки крови около стакапа.

е) При кровотеченіи изъ носа, служащемъ большею частию къ уменьшенію сильныхъ приливовъ крови къ головѣ, больной долженъ сидѣть спокойно, снять все, что тѣснитъ его, прикладывать къ затылку ледъ, мыть лицо холодною водою, держать обѣ руки прямо вверхъ, поставить ноги въ теплую воду и принимать глауберовую или простую соль въ количествѣ одной столовой ложки. Если кровотеченіе сильное, долго продолжается и больной начинаетъ слабѣть, то слѣдуетъ струить на голову холодною водою и вложить въ ноздри мягкую корпию, вату или губку, напитанная уксусомъ или кровоостанавливающею жидкостью, которую можно втягивать въ носъ смѣшанною съ холодною водою.

ж) Воспаленіе глазъ, при тѣсномъ помѣщеніи солдатъ въ казармахъ или курныхъ избахъ, принимаетъ прилипчивое свойство и дѣлается весьма злокачественнымъ. Заболѣвшаго слѣдуетъ тотчасъ отдѣлить отъ здоровыхъ; держать его на легкой діетѣ изъ овсянки и бѣлаго хлѣба; дать ему одну столовую ложку глауберовой соли, растворенной въ стаканѣ воды, и пить воду съ кремортартаромъ; прикладывать безпрестанно къ глазамъ компрессы, намоченные въ холодной водѣ, и чаще промывать глаза холодною водою. При сильномъ воспаленіи необходимо ставить за ушами по 5 или 7 пиявицъ, на затылокъ—горчичникъ, а позади ушей—небольшія мушки. Глаза слѣдуетъ защищать отъ яркаго свѣта—ветошками, привязанными ко лбу тесемками, или носить зеленый зонтикъ.

IV. Помощь въ случаяхъ скоропостижной опасности жизни.

а) Обморокъ. Признаки: блѣдность лица, холодный потъ, едва примѣтное дыханіе, слабый пульсъ, холодъ и неподвижность конечностей и потеря самосознанія. *Пособія:* вынести больного на свѣжій воздухъ, раздѣть и положить съ слегка возвышенною головою и грудью; sprыскивать лицо холодною водою, тереть лобъ и виски холодною водою съ уксусомъ, подносить къ носу нашатырный спиртъ, заженные перья, тертый хрѣнь; натирать конечности, грудь и спину сухими суконками или щетками; струить (въ сильной степени обморока) холодную воду на предсердіе, давать больному, когда онъ можетъ глотать,

гофманскія капли, водку съ водою или немного винограднаго вина. При обморокѣ отъ большой потери крови, должно больнаго оставить въ совершенномъ покоѣ, голову положить немного ниже туловища, остановить кровотеченіе и употребить вышеисчисленныя возбуждающія средства. Послѣ обморока отъ сильнаго изнуренія необходимъ отдыхъ и подкрѣпленіе силъ питательною пищею.

б) **Обмираніе**, или мнимая смерть, сопровождается: охлажденіемъ и блѣдностью всего тѣла, мертвенною гибкостью членовъ, безчувствіемъ и прекращеніемъ дыханія, біенія сердца и пульса. Оно можетъ продолжаться до 9 и болѣе дней. Это состояніе весьма трудно различается отъ истинной смерти, если при послѣдней нѣтъ еще гнилостнаго разложенія. Но такъ какъ порча такая наступаетъ обыкновенно по прошествіи сутокъ и болѣе, то когда человѣкъ скоропостижно впадаетъ въ состояніе, подобное смерти, должно стараться возвратить его къ жизни. Обмираніе бываетъ послѣдствіемъ обморока, судорогъ, сильнаго ушиба, опьяненія, отравленія, задушенія, замерзанія, пораженія молніею и даже нѣкоторыхъ продолжительныхъ болѣзней. *Обиція пособія*: 1) Перенести обмершаго въ просторную комнату или на открытый воздухъ, раздѣть и положить его на постель съ немного возвышенною головою. 2) Тереть все тѣло суконкою, щеткою, льдомъ, рукою, камфарнымъ спиртомъ, амміакомъ. 3) Должно дѣлать искусственное дыханіе, т. е. вдвухать въ легкія обмершаго чрезъ носъ и ротъ воздухъ: для чего конецъ раздувальнаго мѣха, покрытый мокрою ветошкою (чтобы препятствовать пыли и нечистотѣ изъ мѣха проникать въ легкія), вводится въ ротъ обмершаго или приставляется къ эластической трубкѣ, глубоко введенной въ одну изъ ноздрей; одинъ изъ помощниковъ плотно закрываетъ ноздри или одну изъ нихъ и ротъ обмершаго, а другою рукою прижимаетъ животъ его. Мѣхомъ должно дѣйствовать тихо, осторожно и постепенно, чтобы не повредить легкіихъ. Если во время вдвуханія воздуха, раздувается одинъ только животъ, а грудь остается неподвижною, то это значитъ, что воздухъ проходитъ въ желѣдокъ, а не въ легкія; въ этомъ случаѣ необходимо бываетъ усиливать давленіе на животъ. Если грудь отъ вдвуханія поднялась, то слѣдуетъ отнять мѣхъ, способствовать прижатіемъ рукою опаденію груди и потомъ опять вдвухать воздухъ, продолжая такимъ образомъ подражать натуральному дыханію въ продолженіи 20 или 30 минутъ. 4) Струить на голову и предсердіе холодную воду. 5) Возбуждать чиханіе посредствомъ щекотанія носовой полости перышкомъ, вдвуханія въ носъ табаку, перцу, имбирю и проч.; подносить къ носу нюхательный спиртъ, тертый хрѣвъ, разрубанный лукъ, зажженныя перья и т. п. 6) Производить рвоту. 7) Обвертывать тѣло согрѣтыми полотенцами или обкладывать его мѣшками съ теплою золою, пескомъ и проч.; класть подъ мышки, къ бокамъ и къ но-

гамъ кувшины съ горячею водою. 8) Прикладывать къ различнымъ мѣстамъ горчичники, тертый хрѣпъ или просто ветошки, намоченныя въ кипятокъ. 9) Погружать тѣло въ теплую ванну. 10) Ставить клистиры изъ воды съ уксусомъ. 11) Капать сургучъ подъ ложечку и смотрѣть не краснѣетъ ли мѣсто кругомъ пузыря—если краснѣетъ, то значитъ есть признаки жизни, и пособія для оживленія необходимо продолжать.

в) Апоплексическій ударъ. Признаки: совершенное безпамятство; красное, распухшее (рѣдко—блѣдное) лице; хрипящее трудное дыханіе, полный и медленный пульсъ. Пособія: при красномъ лицѣ и полномъ пульсѣ — кровопусканіе около фунта изъ руки; во всѣхъ же другихъ случаяхъ—отъ 8 до 12 кровеносныхъ банокъ къ задней части шеи и къ спинѣ; непрерывное обливаніе головы холодною водою, холодныя примочки со льдомъ на голову, горчичники къ рукамъ и ногамъ; клистиръ съ уксусомъ и солью; а когда больной можетъ глотать—хорошій приемъ глауберовой соли. Солнечный ударъ есть ничто иное, какъ апоплексія; начинается онъ сильною головою болью, сухостию, краснотой и чрезмѣрною чувствительностью глазъ къ свѣту, дрожаніемъ вѣкъ и т. п., и требуетъ тѣхъ же пособій.

г) Сотрясеніе мозга, или оглушеніе чувствъ и безпамятство отъ ушиба головы, требуетъ тѣхъ же пособій, какъ и въ апоплексіи; но кровопусканіе изъ руки или посредствомъ банокъ слѣдуетъ предпринимать только въ то время, когда прочія средства остались безуспѣшными.

д) Падучая болѣзнь обнаруживается припадками, въ которыхъ человекъ лишается чувствъ и самосвѣдѣнія, получаетъ сильныя корчи и судороги и потомъ впадаетъ въ летаргическій сонъ съ храпѣніемъ. Во время припадка, больного должно раздѣть или освободить платье и не допускать его ушибаться о близлежащіе предметы.

е) Опьянѣніе съ совершенною безчувственностью. Пособія: раздѣть и положить пьянаго, обливать голову холодною водою, прикладывать ему на голову холодныя примочки, намазывать мошонку дегтемъ, ставить клистиръ изъ воды съ уксусомъ; а если онъ можетъ глотать, то давать ему пить больше теплой воды и производить рвоту щекотаніемъ зѣва пальцами или перышкомъ. Когда больной придетъ въ себя, то дать ему выспаться, и если послѣ сна остается еще общая слабость и родъ оглушенія, то дать больному выпить чашку черного кофе или стаканъ воды съ 10 каплями нашатырнаго спирта.

ж) Подавившійся костью или чѣмъ либо другимъ начинаетъ тотчасъ кашлять и задыхаться. Если попало только небольшое постороннее тѣло въ дыхательное горло, то глотаніе остается свободнымъ, и въ такомъ случаѣ можно помочь подавившемуся ударяя ладонью между его плечами, производя чиха-

не посредствомъ нюхательнаго табаку или перца, способствуя рвотѣ щекотаніемъ зѣва пальцами, давая пить много молока или деревяннаго масла. Если же постороннее тѣло (кость, булава и проч.) остановилось *въ пищепріемномъ горлѣ*, то глотаніе дѣлается труднымъ или вовсе невозможнымъ и больной ощущаетъ въ горлѣ остановившееся тѣло; въ такомъ случаѣ надобно придавить языкъ къ низу ложкою и если видно остановившееся тѣло, то извлечь его щипцами или пальцами. Острыя тѣла должно извергать рвотою, которую можно производить теплою водою, рвотнымъ порошкомъ, размѣшаннымъ въ большомъ количествѣ воды и проч. Если же они не извергаются рвотою, то слѣдуетъ ихъ извлечь, напримѣръ: привязать маленькій кусокъ мяса къ крѣпкой ниткѣ, дать больному проглотить его и тотчасъ же за нитку вытянуть его обратно, или въ пищепріемное горло просовываютъ крѣпкій ивовый прутикъ намазанный масломъ, къ концу котораго привязана вдвое сложенная корпія; когда по ощущенію предполагать можно, что конецъ прутика проникъ за остановившееся тѣло, то быстро поворотивъ прутикъ нѣсколько разъ, вытянуть его назадъ, при чемъ иногда остановившееся тѣло захватывается корпіею. Если попытки извлеченія постороннихъ тѣлъ безуспѣшны, то должно стараться продавить или протолкать ихъ въ желудокъ, давъ подавившемуся глотать корку хлѣба, картофель или въ особености сырую шинкованную капусту, или проводя въ пищепріемное горло тонкую восковую свѣчу, или китовой усь, на концѣ котораго привязанъ кусокъ губки.

в) Угаръ. *Пособіе*: вынести угорѣвшаго на свѣжій воздухъ, дать ему полусидячее положеніе, влить въ горло, если онъ еще глотать можетъ, холодную воду съ уксусомъ, обливать голову, грудь и все тѣло холодною водою, поставить клистиръ съ уксусомъ, прикладывать къ головѣ и подъ мышки снѣгъ или ветошки намоченныя уксусомъ, натирать все тѣло уксусомъ. Подобнымъ образомъ должно поступать съ людьми, задохнувшимися отъ вредныхъ газовъ въ погребяхъ, колодцахъ, отхожихъ ямахъ и т. п. мѣстахъ, принимая однакожъ, при вынесеніи обмершихъ изъ этихъ мѣстъ, необходимыя мѣры, чтобы спасающіе сами не подверглись дѣйствию вредныхъ газовъ. Для этой цѣли слѣдуетъ производить въ этихъ мѣстахъ возможное очищеніе воздуха раскрываніемъ отдушинъ въ погребѣ, разведеніемъ большаго огня возлѣ колодца или отхожей ямы, вливаніемъ туда холодной воды или смѣси изъ жженой извести и воды. Когда же зажженная свѣча, опущенная въ означенныя мѣста, не гаснетъ, то слѣдуетъ опустить туда человѣка, на веревкѣ, посредствомъ полотенца, завязаннаго крестообразно черезъ грудь и плечи, съ тѣмъ, чтобы онъ, съ возможною скоростію, такимъ же образомъ привязавъ задохнувшася къ другой веревкѣ и въ то же время опять извлеченъ былъ обратно на свѣжій воздухъ.

ж) Утопленіе. Вынутаго утопленника изъ воды не должно

поднимать вверхъ ногами и не качать на бочкѣ, но перенести въ удобное мѣсто, снять съ него одежду и положить на бокъ съ наклоненною на сторону головою такъ, чтобы вода могла вытекать изо рта; очистить ему ротъ и ноздри отъ слизи, грязи и проч. (ротъ—посредствомъ пальца или перышка, намоченнаго деревяннымъ масломъ, а ноздри—черезъ сильное вдунаніе воздуха въ ротъ, причемъ вытекаетъ изъ ноздрей накопившаяся тина); обсушить и накрыть тѣло теплыми одѣялами, шинелями и проч., давъ головѣ возвышенное положеніе; обкладывать тѣло кувшинами съ горячею водою, мѣшками съ нагрѣтымъ пескомъ и т. п.; тереть тѣло подъ одѣяломъ щетками или сукотками; производить движенія груди, подобныя дыханію, сдавливая ее съ обѣихъ сторонъ ладонями, и потомъ отнимать ихъ и вдунать воздухъ въ легкія (искусственное дыханіе). Если не обнаруживаются признаки жизни, то слѣдуетъ струить теплую воду съ водкою на предсердіе, опрыскивать грудь, нагрѣвать спину кувшинами, обмывать тѣло водкою, камфарнымъ спиртомъ и проч.; положить обмерзшаго въ теплую ванну, а вынувъ его изъ ванны употреблять пособія, означенныя при обмираніи, съ терпѣніемъ въ продолженіи 6 или 8 часовъ. Если покажутся признаки жизни (легкое подергиваніе губъ, слабый румянецъ, тихій вздохъ), то уже не должно подносить къ носу спиртныхъ жидкостей, а ограничиться употребленіемъ средствъ, служащихъ къ согрѣванію тѣла. Когда больной глотать можетъ, то давать ему теплый чай, водку или вино.

г) Удушеніе. Снять съ удушеннаго петлю, растереть ему осторожно шею; когда лице его красное, раздутое, и дыханія почти нѣтъ, то пустить кровь изъ руки или приставить ему отъ 12 до 14 кровеносныхъ банокъ къ спинѣ; обливать голову и грудь холодною водою и вообще поступать, какъ при обмираніи. При задушеніи обрушившеюся землею, зданіемъ, снѣгомъ и т. п., должно немедленно очистить тѣло, особенно ротъ и ноздри отъ нечистотъ, и потомъ поступать также, какъ при обмираніи.

в) Пораженіе молніею. Пособіе: должно опрыскивать и обливать голову и лице холодною водою, уксусомъ или водкою; подносить къ носу нашатырный спиртъ и вдунать воздухъ въ легкія; когда же пораженный придетъ въ чувство, то давать ему вина съ холодною водою, гофманскія капли или немного водки. При остающемся оглушеніи и судорогахъ, прикладывать къ головѣ холодныя со льдомъ примочки. Далѣе пособія—какъ при обмираніи, но безъ кровопускленія.

д) Замерзаніе. Замерзшаго нужно перенести въ холодную комнату или сарай; осторожно снять съ него одежду, чтобы не повредить замерзшихъ членовъ; обнаженное тѣло положить съ возвышенною головою на слой снѣга, толщиною не менѣе полуаршина, и за исключеніемъ лица, обложить кругомъ снѣгомъ, а по мѣрѣ того, какъ снѣгъ таетъ, возобновлять его до

тѣхъ поръ, пока въ членахъ окажется гибкость и теплота. Если нѣтъ снѣгу, то положить замерзшаго въ холодную воду со льдомъ. Послѣ появленія гибкости и теплоты тѣла прикладывать на одну только голову ледъ, а прочее же тѣло тереть водою не столь холодною; больной переносится въ комнату не много нагрѣтую, и въ холодной постели продолжаютъ тереть ноги и руки снѣгомъ или холоднымъ уксусомъ; въ легкія вдувается воздухъ; на предсердіе съ высоты льютъ струей холодную воду. Можно растирать все тѣло суконками, приложить къ груди компрессъ, памоченный камфарнымъ спиртомъ и уксусомъ, и ставить клистиръ съ солью. Когда дыханіе больного не возстановляется надлежащимъ образомъ, то поднести къ носу нашатырный спиртъ или другія пахучія вещества, а если онъ можетъ глотать, то давать ему теплый чай, но не давать водки или другихъ спиртныхъ жидкостей. Если нѣкоторые члены останутся неподвижными, то тереть ихъ снѣгомъ, пока возстановится въ нихъ жизненность.

м) Отравленіе производится ядами, т. е. такими веществами, которыя, даже въ незначительномъ количествѣ употребленныя, причиняютъ человѣку опасныя страданія или смерть. Если человѣкъ, послѣ употребленія какой либо пищи или питья, вдругъ почувствуетъ значительныя болѣзненные припадки, и возникаетъ подозрѣніе не отравленъ ли онъ, то должно: стараться узнать, отъ чего именно могло произойти отравленіе; сохранять для изслѣдованія врачомъ все то, чѣмъ больного рвало или слабило, и немедленно давать больному пить какъ можно больше коровьяго молока, теплой воды, жидкаго отвара льнянаго сѣмени, сыраго яичнаго бѣлка, смѣшаннаго съ холодною водою, мыльной воды или молока, коноплянаго сѣмени, а-кромѣ того, каждую четверть часа—по чайной чашкѣ деревяннаго масла. Если отъ этихъ средствъ поддерживается бывшая у больного рвота, то слѣдуетъ продолжать употребленіе ихъ нѣсколько часовъ сряду, до прибытія врача или до уменьшенія припадковъ. Если рвоты не было, то слѣдуетъ возбудить ее щекотаніемъ зѣва пальцами или бородкою пера, обмокнутою въ маслѣ. Яды бываютъ *острые* и *одуряющіе*. Первые воспаляютъ и разѣдаютъ желудокъ и кишечный каналъ; отъ чего отравленный чувствуетъ сильную жгучую боль въ желудкѣ, нестерпимое безпокойство, неутолимую жажду и тошноту; получаетъ рвоту и кровавый поносъ; лице, языкъ и губы распухаютъ; за тѣмъ слѣдуютъ трясеніе тѣла, судорги, бѣшенство, безпамятство и смерть. *Къ острымъ ядамъ* принадлежатъ: мышьякъ, бѣлый, красный и желтый, сулема, красная окись ртути, ярь мѣдянка, синій купоросъ, адскій камень, свинцовый сахаръ, бѣлый купоросъ, ѣдкія щелочи, кислоты, фосфоръ, шпанскія мушки, жирная кислая и соленая пища, сохранявшаяся въ мѣдной худополуженной посудѣ, испорченныя колбасы, старый гнилой сыръ

и испортившаяся соленая рыба. *Одурающіе яды* производятъ также рвоту, но безъ сильныхъ болей въ животѣ, и припадки обнаруживаются: головокруженіемъ, опьяненіемъ, оглушеніемъ или бредомъ, судоргами и спячкою. Сюда принадлежатъ: опій, бѣлена, дурманъ, омегъ, белладона, рожки въ хлѣбѣ, ядовитые грибы и др. Когда припадки указываютъ на принятіе одурающаго яда, то должно дать больному рвотный порошокъ, а если онъ не подѣйствуетъ, то повторить его приемъ, обливаетъ холодною водою и прикладываетъ къ головѣ его ледъ, давать ему много чернаго кофе, ставить клистиры съ холодною водою и не давать ему спать, а приводить его въ безпрестанное движеніе качаніемъ, трясеніемъ и треніемъ.

Если извѣстенъ ядъ, которымъ причинено отравленіе, то должно употреблять противоядіе; такъ: *противъ мышьяка*—пить въ большемъ количествѣ ту воду, въ которой кузнецы охлаждають раскаленное желѣзо, мыльную воду, сырой бѣлокъ яицъ, жженую магнезію; *противъ сулемы*—бѣлокъ яичный, пшеничную муку съ водою, сахарную воду, растворъ клея; *противъ яри, снѣжко купорося и пищи, стоявшей въ мѣдной посудѣ*—сахаръ, бѣлокъ яичный; *противъ свинцоваго сахара*—глауберову соль; *противъ адскаго камня*—поваренную соль; *противъ кислотъ*—жженую магнезію, мѣлъ, мыльную воду, слабый теплый щелокъ; *противъ амміака, ѣдкаго поташа и такой же извести*—масло и разведенный уксусъ; *противъ испанской мушки*—слизистыя жидкости въ большомъ количествѣ, но отнюдь не маслянистыя, камфарный спиртъ, по 10 капель, съ водою, каждыя полчаса; *противъ бѣлены, одури, опія и др. одурающихъ ядовъ*—холодныя обливанія головы, крѣпкій чай, въ особенностяхъ отваръ дубовой или ивовой коры; *противъ ядовитыхъ грибовъ*—обильное употребленіе холодной воды, а *противъ рожковъ*—рвотный порошокъ, глауберову соль, настой ирнаго корня.

н) Укушеніе бѣшенными животными, какъ бы ни было незначительно, требуетъ, для предупрежденія водобоязни и бѣшенства, скорѣйшей помощи. Надобно тотчасъ раздѣть укушеннаго; всю одежду его немедленно сжечь; раненый членъ и самую рану обмыть теплою водою, а потомъ самымъ крѣпкимъ щелокомъ, которымъ намочить и корпію, влагаемую въ самую рану, переменяя ее каждыя два раза, или можно вымыть рану нашатырнымъ спиртомъ. Если рана мала, но глубока, то слѣдуетъ выжечь ее кускомъ ѣдкаго камня, или раскаленнымъ желѣзомъ (наприм. гвоздемъ); если же рана совершенно поверхностная, то можно вырѣзать ее ножомъ или ножницами. Самый дѣйствительный щелокъ готовится такимъ образомъ: кружка самага крѣпкаго щелока настаивается 24 ч. въ тепломъ мѣстѣ съ однимъ фунтомъ негашенной извести. Этимъ растворомъ рана перевязывается каждыя день и содержится въ нагноеніи

въ продолженіи 6 недѣль. Весьма полезно всыпать въ рану, чрезъ 2 или 3 дня, по немногу порошка шпанскихъ мухъ. Снимаемые ежедневно компрессы и бинты должно сожигать. Такимъ образомъ слѣдуетъ поступать при каждомъ укушеніи очень злою или неизвѣстною собакою, кошкою, волкомъ и всякимъ разсерженнымъ животнымъ.

о) Укушеніе ядовитыми змѣями или насѣкомыми. Тотчасъ послѣ укушенія, укушенную руку или ногу должно крѣпко перевязать выше ранки тесьмою, или бинтомъ, или платкомъ, самую ранку вымыть крѣпкимъ щелокомъ или нашатырнымъ спиртомъ; если же она весьма мала, то вырѣзать ее ножикомъ или выжечь кускомъ ѣдкаго камня. Затѣмъ перевязка снимается и послѣ сего уже никакой опасности не бываетъ. Если же въ началѣ не было означенной помощи и укушенный членъ уже распухъ и посинѣлъ, то должно приставить къ ранѣ кровеносную банку, натирать мѣсто нашатырнымъ спиртомъ, обложить весь членъ теплымъ постнымъ или деревяннымъ, а еще лучше—камфарнымъ масломъ, и, уложивъ больного въ постель, давать ему бузинный чай съ 10 каплями камфарнаго или нашатырнаго спирта. При укушеніяхъ насѣкомыми: скорпіонами, тарантулами, оводами и т. п., достаточно ужаленное мѣсто нѣсколько разъ натереть нашатырнымъ спиртомъ, а самому больному дать чашку мятнаго чая съ 10 каплями камфарнаго или нашатырнаго спирта.

V. Необходимѣйшія врачебныя средства.

Для подаванія первоначальной помощи во всѣхъ случаяхъ, до прибытія врача или до отправленія заболѣвшаго въ госпиталь, полезно имѣть подъ рукою небольшую *походную аптечку*, составленную изъ нѣсколькихъ простѣйшихъ и употребительнѣйшихъ медикаментовъ; а именно: 1) и 2) двѣты обыкновенной ромашки и бузины, или липоваго цвѣта, или сушеной мадины; 3) мятую садовую или перечную; 4) шалфей; 5) грудной чай или адтейный корень; 6) траву трилистника, или полынь, или ирный корень; 7) кору дубовую, или ивовую; 8) кремортартаръ; 9) глауберову соль; 10) бѣлую магнезію; 11) нашатырь; 12) квасцы; 13) свинцовый сахаръ; 14) хлористую известь; 15) хининъ—(въ готовыхъ порошкахъ, составленныхъ каждый изъ 5 гранъ хинной соли); 16) слабительные порошки; 17) касторовое масло; 18) рвотные порошки; 19) гофманскія капли; 20) камфару (изъ которой готовится камфарное масло—1 зол. камфары на 8 зол. деревяннаго масла, и камфарный спиртъ—1 зол. камфары на 12 зол. спирта); 21) нашатырный спиртъ (изъ равныхъ частей его и деревяннаго масла готовится летучая мазь); 22) мыльный спиртъ (на произвольное количество спирта кладется столько высушеннаго

мыла, сколько растворится); 23) скипидаръ; 24) спускъ; 25) сѣрную кислоту; 26) адскій камень, вдѣланный въ перо; 27) ѣдкій камень, или ѣдкое кали въ плотно-закупоренной склянкѣ (при употребленіи кусокъ ѣдкаго камня должно завернуть въ навощенную бумагу); 28) кровеостанавливающую жидкость (растворъ двухлористаго желѣза, или же нелюбинскую жидкость); 29) Галлеровы капли; 30) крахмаль; 31) гипсъ; 32) порошокъ, для остановленія кровотеченій (изъ равныхъ частей квасцевъ, аравійской камеди и капифоли); 33) черную окись марганца; 34) пластырь шпанскихъ мухъ; 35) пластырь липкій, въ кускѣ и намазанный; 36) пластырь донниковый; 37) деревянное масло; 38) горчицу; 39) касторовое масло; 40) александрійскій листь; 41) арникъ, употребляемый какъ примочка или втираніе, при ушибахъ и поврежденіяхъ, въ видѣ спиртнаго или водянаго настоя.

Пластырь шпанскихъ мухъ или хлѣбное тѣсто, смѣшанное съ равнымъ количествомъ порошка шпанскихъ мухъ, употребляется слѣдующимъ образомъ: онъ намазывается густо на холстину, величиною въ игральную карту или больше, и плотно привязывается къ тѣлу бинтомъ или полотенцемъ. Когда кожа очень холодна, то должно растереть ее предварительно суконкою, и волосы на ней должны быть обриты. По прошествіи 10 или 12 часовъ, мушка снимается, отдѣляются тщательно приставшія къ тѣлу частицы мушки, посредствомъ корпіи и деревяннаго масла; образовавшійся на тѣлѣ пузырь надрѣзывается въ нижней его части ножницами и прикладывается донниковый пластырь, намазанный на ветошку, или простой спускъ, или спускъ для поддержанія мушекъ. Если по неосторожности кожа совершенно отдѣлилась отъ воспаленнаго мѣста, то, для улятія нестерпимой боли, прикладывать свѣжее свиное сало, густо сваренныя сливки или вату, паптанную бѣлкомъ яйца. Иногда больной получаетъ отъ дѣйствія мушки сильную рѣзь при мочеиспусканіи; въ такомъ случаѣ должно дать ему столовую ложку кастороваго масла, конопляное молоко для питья, а къ половымъ частямъ прикладывать теплыя припарки. Мушка, прикладываемая на животъ, близъ половыхъ мочевыхъ органовъ, должна быть посыпана камфарою.

Теплыя мягчительныя припарки приготовляются: изъ толченаго льнянаго сѣмени, отрубей, сѣнной трухи и т. п., сваренныхъ съ водою въ видѣ густаго тѣста, или изъ гречневой каши съ саломъ или масломъ. Припарка намазывается, толщиною въ одинъ или два пальца, на холстину и прикладывается непосредственно къ тѣлу. Она не должна быть теплѣе, чѣмъ можетъ терпѣть щека или тылъ руки. Замѣняютъ ихъ суконкою нѣсколько разъ сложенною и намоченною въ горячей водѣ, или нагрѣтымъ пескомъ, крупною, солью и т. п.

Горчичникъ готовится изъ двухъ частей сухой горчи-

цы и одной части ржаной муки, смѣшанныхъ съ такимъ количествомъ уксуса, чтобы образовалось густое тѣсто; чѣмъ долѣе растираютъ эту смѣсь въ ступкѣ, или деревянною ложкою на тарелкѣ, тѣмъ она бываетъ острѣе; отъ прибавленія же тако-го же количества свѣжаго истертаго хрѣна или немного поваренной соли, имбирю, перцу и др., дѣйствіе горчичника усиливается. Это тѣсто намазывается на бумагу или холстинку, толщиной въ 3—4 линіи, привязывается плотно къ тѣлу и снимается по прошествіи 15—20 минутъ. Покраснѣвшее мѣсто обмывается губкою съ теплою водою, намазывается деревяннымъ масломъ, а если образовался пузырь, то—спускомъ изъ воска и деревяннаго масла. свѣжею сметаною или свѣчнымъ саломъ. При приготовленіи горчичника берется холодная вода.

Промывательное, или клистиръ. Обыкновенно оно готовится изъ: стакана теплой воды, одного золотника мыла, чайной ложки соли и столовой ложки деревяннаго масла. Жидкость эту не должно втягивать въ трубку поршнемъ, а просто влить, когда этотъ послѣдній вынуть. Температура промывательнаго должна быть такова, чтобы трубка, приложенная къ щекѣ, не производила жженія. Часто клистиръ ставятъ теплою или прохладною водою, или водою съ 2 ложками уксуса, или простою мыльною водою.

ОТДѢЛЪ XV.

СВѢДѢНІЯ ОТНОСИТЕЛЬНО ЛОШАДИ И ВЕРХОВОЙ ЪЗДЫ.

А. ОСМОТРЪ ЛОШАДИ.

I. Наружный видъ.

Тѣло лошади по внѣшнему виду раздѣляется на три главныя части: *голова, туловище и ноги*; въ подробности же видимыя части именуется: 1) уши, 2) лобъ съ чолкою, 3) високъ, 4) глаза, 5) лице, 6) носъ 7) ноздри съ храпками, 8) губы и

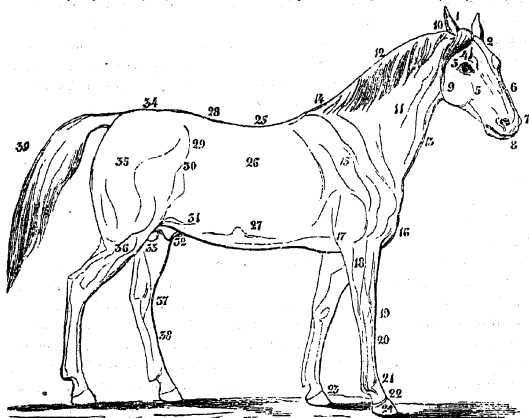

ротъ, 9) ганаша, 10) затылокъ, 11) бока шеи, 12) гребень шеи съ гривкою, 13) горло, 14) холка, 15) плечо, 16) грудь, 17) локти, 18) подплечья, 19) переднія колѣна или запястья, 20) берце, 21) путовый суставъ, 22) бабка, 23) вѣнчики, 24) копыто, 25) спина,

26) ребра, 27) брюхо, 28) почки, 29) моклоки, 30) пахи, 31) под-
вздохи, 32) влагалище дѣтороднаго уда, 33) мошна съ ядрами,
34) крестецъ, 35) ягодицы, 36) голени, 37) скакательный суставъ
съ пяткою, 38) плюсна, 39) хвостъ.

а) Уши. Нормальная величина ушей опредѣляется въ $\frac{1}{2}$
длины головы, а разстояніе между ними—въ $\frac{1}{3}$ длины ихъ. Они
должны торчать вверхъ и нѣсколько впередъ, и имѣть подвиж-
ность во всѣ стороны. *Мыши* уши—малы, округлены и тонки;
ослиныя—очень длинны; *заячьи*—длинны и узки, стоятъ бли-
зко одно возлѣ другаго перпендикулярно вверхъ и служатъ при-
знакомъ строгой лошади; *коровьи*—широки и толсты, висятъ
внизъ и въ стороны (такая лошадь называется *вислоухою*, и
обыкновенно лѣнива); *свиныя*—приставлены низко, широки,
висятъ впередъ и внизъ, а при движеніи лошади шатаются. Ло-
шадь должна *наставлять* уши, т. е. направлять ихъ на тотъ
предметъ, откуда происходитъ звукъ. Лѣнивыя лошади рѣдко
наставляютъ уши; пугливыя и слѣпыя безпрестанно ими шеве-
ляютъ; а злыя, при приближеніи человѣка, прижимаютъ уши на-
задъ.

б) Глаза. Здоровые глаза совершенно прозрачны и чув-
ствительны къ свѣту, что узнается по сокращенію зрачковъ
при впаденіи въ глаза сильнаго свѣта, и по расширенію зрач-
ковъ по уменьшеніи свѣта; не должно довольствоваться осмот-
ромъ глазъ спереди, но также испытывать прозрачность ихъ
съ обѣихъ сторонъ. Глаза называются *выпученными*—если
они слишкомъ выдаются изъ своихъ полостей, и тогда придаютъ
лошади дикій взглядъ; *свинными*—если они очень впалы, и ло-
шадь имѣетъ лѣнивый, глухой видъ; если соединительная
плева вокругъ темнаго глаза образуетъ бѣлое кольцо, то лошадь
называется *очковою*; голубые, сѣрые и вообще свѣтлые глаза
называются *стеклянными*, которые, какъ и очковые, не мѣша-
ютъ хорошему зрѣнію. Оба глаза должны имѣть одинаковое по-
ложене, равную величину и одинаковый цвѣтъ; только у цѣ-
гихъ и чубарыхъ лошадей встрѣчаются глаза различнаго цвѣ-
та. Взглядъ лошади опредѣляетъ не только состояніе глаза, но и
здоровье и нравъ ея: лошадь здоровая, живая и смѣлая смо-
трить на всѣ предметы съ широко-раскрытыми глазами; боль-
ная или лѣнивая осматриваетъ предметы робко и боязливо, съ
полуоткрытыми глазами, и показываетъ, что она или вовсе не
видитъ предмета, или не получаетъ отъ него яснаго впечатлѣ-
нія. На глазахъ встрѣчаются голубоватыя, зеленоватыя, сѣрыя
или бѣлыя *пятна*, которыя менѣе важны, если не закрываютъ
собою зрачка; въ противномъ случаѣ—рѣшительно препятству-
ютъ зрѣнію. При воспаленіяхъ, вся прозрачная часть глаза бы-
ваетъ синевато-сѣраго цвѣта, причемъ лошадь плохо видитъ;
но съ прекращеніемъ воспаления глазъ приходитъ въ нормаль-
ное положене. *Блѣзмо*—есть помраченіе хрусталика, и узнается

по бѣлымъ, сѣроватымъ или желтоватымъ пятнамъ на хрусталикѣ, который лежитъ позади зрачка, и слѣдовательно эти пятна видны только спереди, а сбоку глазъ кажется прозрачнымъ, тогда какъ пятна на поверхности глаза замѣтны со всѣхъ сторонъ. Развитие бѣльма происходитъ медленно, но уже съ самаго начала нарушаетъ зрѣніе и оканчивается всегда слѣпотю. *Лунная слѣпота*—есть періодически-возвращающееся воспаленіе глазъ; она составляетъ обыкновенную причину бѣльма. *Темная вода*—есть онѣмѣніе зрительнаго нерва; глазъ можетъ быть совершенно прозраченъ, а только зрачекъ неподвиженъ, широко раскрытъ и нечувствителенъ къ свѣту.

в) *Ноздри*. Внутренній край ноздри выходитъ изъ подъ наружнаго и тѣмъ кожа образуетъ конусообразный глухой мѣшечекъ, отверстіемъ внизъ, называемый *храпкомъ*, и встрѣчающійся только у животныхъ конскаго рода. Большія ноздри всегда красивѣе и выгоднѣе малыхъ, потому что облегчаютъ дыханіе. Носовая полость должна быть свѣтло-розоваго цвѣта и умеренно смочена; краснота и сухость означаютъ воспаленіе; блѣдность—гнилую болѣзнь; умноженное истеченіе—насморкъ, мыть, сапъ и проч. Распоротые храпки для мнимаго облегченія дыханія или для воспрепятствованія ржанію, встрѣчаются у калмыцкихъ и киргизскихъ лошадей.

г) *Ганаши* бываютъ толсты и грубы или тонки и сухи; послѣднія предпочтительны. Ганаши называются *широкими*, если пространство между ними (подщечина) такъ велико, что у верховой лошади, когда она собрана, горло удобно въ немъ помѣщается; узкія большія ганаши давятъ горло, жмутъ железы и тѣмъ причиняютъ лошади нестерпимую боль.

д) *Голова*. У головы встрѣчаются слѣдующіе недостатки и пороки: 1) уши вырѣзанные ивернемъ или отрѣзанные, 2) зна-

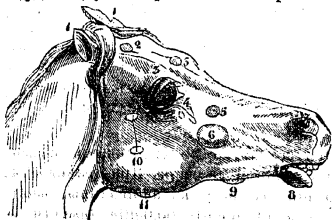

ки прижиганій на темени, 3) надорванные вѣки, 4) гнойливые глаза, 5) рубцы на лбу, носу и на лицѣ послѣ трепанировки этихъ частей, 6) костяныя роснуходы на челюсти послѣ зубныхъ болей, 7) распоротыя ноздри, 8) раз-

слабленная задняя губа, 9) зубные свищи, 10) знаки заволокъ на запашкахъ, 11) опухоли и затвердѣнія железъ въ подщечинѣ.

е) *Шея*—бываетъ: *лебединая*—длинна, около плечъ широка, у затылка узка, на гребнѣ сильно согнута; на сухихъ бокахъ обозначаются ясно мускулы; горло, рѣзко отдѣленное бо-

роздами, имѣеть красивый зарѣзъ; *оленья*—имѣеть вогнутый гребень и зобомъ выдающееся горло; *дощатая*—плоска, тонка и повсюду почти равной ширины; *ветчинная*—отличается толстымъ жирнымъ гребнемъ, который иногда переваливается на бокъ. Существенное условіе хорошей шеи составляетъ соединеніе ея съ головою и туловищемъ: первое называется *пристановкою*, послѣднее—*постановкою*. Пристановка хороша, если голова превышаетъ гребень шеи, если верхнія части шеи тонки и узки, и горло достаточно вырѣзано. Для хорошей постановки требуется, чтобы шея, отдѣляясь отъ холки слабымъ вырѣзомъ, имѣла плоскіе и широкіе бока у плечъ, возвышалась свободно и могла быть поднята безъ нарушенія подвижности и положенія прочихъ частей. На шеѣ встрѣчаются различные недостатки и болѣзни, какъ-то: *сальникъ*, или пухлина на затылкѣ; *короста* въ гривѣ; *колтунъ*, при которомъ волосы спутываются какъ войлокъ; *ропухли* около ушныхъ и щитообразныхъ железъ; *разширеніе крововозвратной жилы*, лежащей въ бороздкѣ между боками и горломъ и выбираемой для кровопусканія.

ж) **Холка**—образуется отростками первыхъ 9 хребтовыхъ позвонковъ, къ которымъ прикрѣплены по-парно цѣльные ребра, образующія грудную полость. Хорошая холка превышаетъ крестецъ на 2 или 1½ дюйма и спускается постепенно до середины спины; такая холка самая выгодная, потому что способствуетъ хорошему положенію сѣдла, правильному распредѣленію носимой тяжести и свободному движенію лошади. Низкая холка выгодна только для ломовой лошади. У жеребцевъ она всегда выше и толще, нежели у кобылъ.

з) **Плечи**. Основаніемъ плечъ служатъ двѣ кости: *лопатка* и *плечевая*, которыя должны соединяться въ плечевомъ суставѣ подъ прямымъ угломъ. *Тощее* плечо—слабо, *жирное* или *рыхлое*—обременяетъ передъ и уменьшаетъ подвижность ногъ; *узкія* и *широкія* плечи зависятъ отъ подобнаго же образованія груди и дѣлаютъ лошадь въ первомъ случаѣ—слабою, въ послѣднемъ—неспособною къ скорымъ движеніямъ. Лошади съ неразвязными плечами годны только для медленныхъ движеній.

и) **Спину** составляютъ остальные 9 хребтовыхъ позвонковъ, которые имѣютъ несовершенныя ребра. При правильномъ устройствѣ, спина пряма, широка, но умѣренной длины; *сплоская*—слаба; *горбатая*—можетъ носить большія тяжести, но легко уязвляется; *ослиная* или *острая*—неминуемо натирается сѣдломъ.

і) **Почки**, или **поясница**, переходятъ по прямой линіи отъ спины на крестецъ при значительной ширинѣ, чѣмъ означаютъ крѣпкое соединеніе зада съ передомъ. Слишкомъ длин-

ныя почки дѣлають лошадь напистою и слабою, но придаютъ ей пріятную рысь; короткія означаютъ силу, но причиняють тряское движеніе; узкія и низкія почти всегда слабы.

в) **Крестецъ.** Образование крестца имѣетъ рѣшительное вліяніе на силу зада; хорошимъ почитается прямой, длинный и широкій крестецъ; у жеребцовъ онъ всегда уже, чѣмъ у кобылъ, по причинѣ большаго развитія таза у послѣднихъ. *Острый* крестецъ при самомъ выгодномъ положеніи не хорошъ, по бѣдности мускулатуры; *круглый* крестецъ не красивъ, но при хорошемъ качествѣ мускуловъ можетъ быть спленъ; *свиной* или *отрубленный* задъ всегда слабъ, а *раздвоенный* крестецъ обыкновенно состоитъ изъ вялыхъ, губчатыхъ мускуловъ, и потому слабъ.

д) **Пахи** бываютъ полныя или впалые; полныя соединяють незамѣтно ребра, почки, брюхо и ягодицы и суть самыя красивыя и правильныя; впалые же образуютъ треугольныя углубленія, придаютъ лошади названіе *напистой*, доказываютъ, что она слаба и что въ пей скрываются болѣзни.

м) **Брюхо.** У красивой и здоровой лошади брюхо снаружи представляетъ ровную окружность и со смежными частями соединено незамѣтно. *Сынное* брюхо раздуто по бокамъ; оно бываетъ у лѣнливыхъ лошадей; *коровье*—болѣе внизъ и исправлено быть не можетъ; *оленье*—есть принадлежность *поджарыхъ* лошадей, обыкновенно весьма горячихъ, и происходитъ отъ уменьшенія массы брюшныхъ внутренностей; эти лошади мало бѣдятъ и скоро утомляются. Во время дыханія брюхо не должно обнаруживать движенія; противное есть признакъ запала. Урчаніе въ брюхѣ происходитъ отъ пустоты кишекъ или отъ вѣтровъ. Отъ *застоя* является опухоль водянистаго качества подъ брюхомъ и на влагалищѣ.

н) **Ноги.** Длина передней ноги отъ локтя до земли должна равняться разстоянію отъ холки до локтя; ноги длиннѣе этого—слабы. Переднія ноги должны стоять отвѣсно подъ туловищемъ и въ такомъ между собою разстояніи, чтобы закрывали заднія, когда смотрѣть на лошадь спереди, и на оборотъ—заднія ноги должны закрывать переднія, когда смотрѣть сзади; потому что только при этомъ положеніи давленіе тѣла можетъ быть правильно распредѣлено и лошадь въ состояніи свободно выносить ноги на всѣхъ аллюрахъ. Лошадь не должна отставлять одной ноги, особенно передней, шевелить или трясти ими, а должна держать ихъ въ совершенномъ покоѣ и стоять твердо на всѣхъ четырехъ ногахъ.

Подплечье простирается отъ плеча, или локтя, до колѣна; оно должно быть широко и мускулисто, а длина его имѣетъ большое вліяніе на ходъ лошади: длинное позволяетъ далеко выносить ногу, но не поднимать ее высоко, отчего лошадь спотыкается; короткое поднимается высоко, но нога не выносится далеко, отчего шагъ малъ.

Берце, или *пясть*, простирается отъ колѣна до путоваго сустава; спереди проходятъ разгибающія, а позади сгибающія сухія жилы, которыя не должны быть прижаты къ кости, и отъ того берце должно быть сбоку широко, а спереди узко. При короткомъ подплечьи берце длиннѣе, при длинномъ—короче.

Путовый суставъ долженъ быть крѣпокъ, по не слишкомъ округленъ, и сливаться почти незамѣтно съ берцемъ и бабкою. Малый путовый суставъ означаетъ слабость, что составляетъ тѣмъ большій порокъ, что суставъ этотъ есть одинъ изъ самыхъ важныхъ для сильныхъ и продолжительныхъ движеній. На задней сторонѣ сустава находится клочекъ длинныхъ волосъ—*щетка*, которая у породистыхъ лошадей состоитъ только изъ немногихъ тонкихъ волосъ; у простыхъ же она часто длинна и груба. Длинную щетку полезно выстригать, потому что засѣдающая въ ней грязь трудно вычищается и производитъ болѣзни кожи. Въ путовомъ суставѣ нельзя пренебрегать никакими противоестественными измѣненіями. Лошадь засѣкаетъ путовый суставъ отъ дурнойковки, отъ слабости или отъ усталости; въ послѣднемъ случаѣ не составляетъ у молодой лошади важнаго порока.

Длина *бабки* должна равняться $\frac{1}{3}$ длины берца; длинная бабка слаба, короткая—лишена должной гибкости; слабая бабка, или *медвѣжья лапа*, есть такая, которая слишкомъ направлена впередъ и сгибается при наступленіи ногою на землю, отвѣсно расположенная бабка никуда не годится.

О копытѣ см. ниже стр. 1360.

Заднія ноги, по важности ихъ для правильнаго положенія тѣла и движенія лошади, должны быть осмотрѣны еще строже чѣмъ переднія. Когда смотримъ на ноги сзади, то онѣ должны быть параллельны между собою отъ самаго таза до земли; съ боку же, отдѣльные части должны быть соединены подъ такими углами, чтобы бедренный суставъ, моклокъ и колѣнная чашка составляли углы равносторонняго треугольника и чтобы линія, проведенная отвѣсно внизъ отъ бедреннаго сустава, касалась передней поверхности скакательнаго сустава и упала бы въ землю между мякишами; другая линія, проведенная такимъ же образомъ отъ колѣнной чашки, должна упасть на средину копытнаго зацѣпа.

Ягодицы состоятъ изъ многихъ сильныхъ мускуловъ, движущихъ заднія ноги; масса мускуловъ иногда такъ велика, что образуетъ при соединеніи ягодицъ съ голеньями значительную выпуклость, которая, подъ названіемъ *портковъ*, почитается признакомъ крѣпости зада, что справедливо въ томъ случаѣ, если они соединены съ достаточною плотностію. Очень толстые мускулы на внутренней поверхности ляшекъ причиняютъ ссадины на кожѣ отъ постояннаго тренія при движеніи лошади; но

топія лѣшки, у которыхъ разрѣзъ доходитъ до самаго таза, слабы и очень некрасивы.

Самая важная часть задней ноги есть *скакательный суставъ*, состоящій изъ 6 косточекъ, расположенныхъ въ 3 ряда; онъ туго обтянутъ кожей, подъ которою должны ясно обозначаться всѣ части, и тогда онъ называется *сухимъ*; широкой скакательный суставъ всегда предпочитается узкому, толстый же происходитъ часто отъ вялаго, губчатого качества костей. На задней поверхности выдается *пяточная кость*, къ которой прикреплена *ахиллесова жила*; чѣмъ длиннѣе будетъ пяточная кость, тѣмъ дальше будетъ отнесена назадъ ахиллесова жила и тѣмъ шире и крѣпче будетъ голень. Скакательный суставъ подверженъ многимъ болѣзненнымъ измѣненіямъ, которыя всѣ уменьшаютъ подвижность и силу ноги. Самая важная болѣзнь есть *шпатель*—костяной наростъ на внутренней поверхности надъ самую плюсну; лошадь, страдающая шпателью, хромаетъ сильнѣе при началѣ движенія, потомъ менѣе, но послѣ сильныхъ движеній опять болѣе, причемъ больная нога мало гнется, выносится дугою внаружу, дѣлаетъ короткіе шаги и опаздываетъ становиться на землю. Большею частію шпателью страдаетъ только одна нога, и оттого есть возможность его узнать, сравнивая внутреннія поверхности обоихъ суставовъ, причемъ каждое твердое возвышеніе на одной поверхности, котораго нѣтъ на другой, можно принять за шпатель. Никогда не должно покушать лошади, если есть малѣйшее подозрѣніе, что у нея шпатель, такъ какъ эта болѣзнь наследственна и неизлечима.

Нижнія части задней ноги одинаково образованы съ соотвѣтствующими частями передней ноги; только плюсна длиннѣе берца, а бабка короче и поставлена прямѣе передней.

II. Признаки возраста лошади.

Жеребецъ и меринъ имѣетъ 40 зубовъ троякаго рода: 12 переднихъ, или *рѣзцовъ*, 4 *клыка* и 24 *коренные* зуба; кобыла клыковъ не имѣетъ. Рѣзцы называются по-парно: *зацѣпными*, *средними* и *крайними*, или *окрайками*. На нихъ замѣчаемъ три поверхности: *переднюю*—обращенную къ губамъ, *стерную*—которая прикасается къ той же поверхности противоположащаго зуба другой челюсти, и *заднюю*—обращенную въ полость рта. Стерная поверхность имѣетъ посрединѣ ямочки, называемыя *чашечками*, или *завѣлками*, глубиною у рѣзцовъ передней челюсти въ 6 линий, а задней въ 3 л. Жеребенокъ рождается съ 12 коренными зубами; но чрезъ нѣсколько дней прорѣзываются зацѣпныя; спустя 6 недѣль средніе, а чрезъ полгода и крайки. Всѣ эти зубы суть *молочные*, которые жеребенокъ рождаетъ въ извѣстные періоды, и тогда они замѣняются *кожками*, или *постоянными*. Въ теченіе перваго года чашечки зацѣповъ стираются; средніе рѣзцы имѣютъ весьма малыя чашечки, а на крайкахъ

онѣ цѣлы. Къ концу втораго года и на среднихъ чашечки совсѣмъ стираются, а на крайкахъ—до половины. Въ половину третьяго молочные зацѣпы выпадаютъ и замѣняются конскими.

Въ 3½ года перемѣняетъ жеребенокъ средніе рѣзцы, а въ 4½ года—крайки.

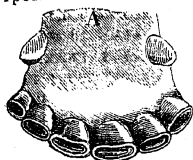

Б

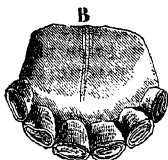

Г



Всѣ конскіе рѣзцы требуютъ полгода для достиженія полной величины, такъ что съ противоположнымъ зубомъ начинаютъ стираться: зацѣпы въ 3 года, средніе въ 4, и крайки въ 5 лѣтъ. Стирается въ годъ по 1 линіи отъ чашечекъ. Такимъ образомъ у задней челюсти увидимъ:

въ 5 лѣтъ (А)--чашечки на зацѣпахъ глубиною въ 1 л., на среднихъ—въ 2 л., а на крайкахъ—цѣлы; въ 6 лѣтъ (Б)—на зацѣпахъ стерты, на среднихъ въ 1 л., а на на крайкахъ въ 2 л. глубиною; въ 7 лѣтъ (В)—на среднихъ стерты, на крайкахъ въ 1 л.; въ 8 лѣтъ (Г)—задняя челюсть не имѣетъ болѣе чашечекъ. Чашечки на зубахъ передней челюсти вдвое глубже, и слѣд. сохраняются вдвое долѣе, т. е. въ 9 л. стираются онѣ на зацѣпахъ, въ 10 л.—на среднихъ и въ 11 л.—на крайкахъ. Должно однако помнить, что стирание чашечекъ передней челюсти происходитъ весьма неправильно; необходимо изслѣдовать еще другіе признаки. Каждый рѣзецъ имѣетъ форму конуса, сплю-

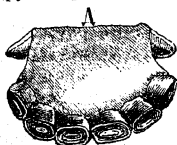

Е



щеннаго у основанія, а также у вершины, но по другому направленію; а такъ какъ рѣзцы ежегодно укорачиваются, то и должна измѣняться фигура стерныхъ поверхностей, что происходитъ довольно разительно. Когда сотрутся чашечки на рѣзцахъ задней челюсти, то стерныя ихъ поверхности имѣютъ овальную фигуру въ 6 л. ширины (поперекъ челюсти) и въ 3 линіи глубины (вдоль челюсти),—эту форму сохраняютъ 6 лѣтъ, такъ что *овальный періодъ* (Д) продолжается на зацѣпахъ отъ 6 до 12, на среднихъ рѣзцахъ—отъ 7 до 13, и на крайкахъ—отъ 8 до 14 лѣтъ. По уничтоженіи 6 линій въ длину рѣзцовъ задней челюсти, стерныя поверхности принимаютъ видъ округленнаго треугольника, шириною въ 5, а глубиною—4 л.; этотъ *круглый періодъ* (Е) продолжается опять 6 лѣтъ, т. е. на зацѣпахъ—отъ 12 до 18, на среднихъ—отъ 13 до 19, и на крайкахъ—отъ 14 до

(Е) продолжается опять 6 лѣтъ, т. е. на зацѣпахъ—отъ 12 до 18, на среднихъ—отъ 13 до 19, и на крайкахъ—отъ 14 до

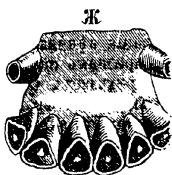

Ж

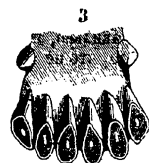

З

20лѣтъ. Потомъ стерныя поверхности вступаютъ въ *треугольный* періодъ (Ж), и тогда имѣютъ 4 л. ширины и 3 глубины; періодъ этотъ продолжается на зацѣпахъ отъ 18 до 24, на среднихъ—отъ 19 до 25, и на крайкахъ—отъ 20 до 26 лѣтъ. Наконецъ, ширина зубовъ уменьшается, а глубина увеличивается до того, что стерныя поверхности принимаютъ опять овальную фигуру, но совершенно противоположную той, которую онѣ имѣли въ первомъ періодѣ, т. е. въ ширину 3, а въ глубину—6 л. Этотъ *обратно-овальный* періодъ (З) начинается на зацѣпахъ съ 25-мъ, на среднихъ рѣзцахъ—съ 26-мъ, и на крайкахъ—съ 27-мъ годомъ, и сохраняется въ продолженіе всей остальной жизни лошади; но чѣмъ она будетъ старше, тѣмъ явственнѣе обнаруживается.

Кромѣ приведенныхъ измѣненій на зубахъ, есть еще особыя примѣты, по которымъ можно судить приблизительно о возрастѣ лошади. По мѣрѣ стиранія зубовъ, десны отступаютъ и обнаруживаютъ сначала шейки, а потомъ и корешки зубовъ, такъ что видимая часть (*вѣнчики*) не только уменьшается, но даже увеличивается. У 8-ми-лѣтней лошади вѣнчики переднихъ рѣзцовъ выдаются изъ десенъ: у зацѣповъ—на 12, у среднихъ рѣзцовъ—на 10, и у крайковъ—на 8 линий; зубы, которые короче этихъ размѣровъ, означаютъ, что они слишкомъ скоро стерлись; а такіе, которые длиннѣе—мало стерлись, и слѣд. лошадь старше, чѣмъ зубы показываютъ. Напр., если лошадь по стертымъ чашечкамъ задней челюсти и по овальной фигурѣ стерныхъ поверхностей должна быть 8 лѣтъ, но зубы тремя линиями длиннѣе опредѣленной мѣры, то, считая годъ на каждую линію, можно смѣло назначить лошади 11 лѣтъ. Длины зубовъ никогда не должно выпускать изъ виду. На стерныхъ поверхностяхъ, по уничтоженіи чашечекъ, остаются узкія, продолговатыя возвышенности изъ эмали, которыя измѣняютъ свою форму вмѣстѣ со стерною поверхностію; но съ 15-мъ годомъ пропадаютъ и могутъ также служить признакомъ при опредѣленіи лѣтъ лошади. Въ молодости рѣзцы одной челюсти составляютъ съ рѣзцами другой челюсти почти прямую линію или, по

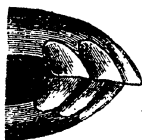

крайней мѣрѣ, весьма тупой уголь; съ лѣтами же зубы направляются впередъ и составляютъ все болѣе и болѣе острый уголь; это направленіе зубовъ, происходящее отъ стиранія вѣнчиковъ и обнаруженія корешковъ, есть самый вѣрный признакъ старости лошади, но съ точностію числа лѣтъ не опредѣляетъ. Отъ перемены направленія зубовъ стирается только часть крайковъ передней челюсти, какъ здѣсь изображено: это явленіе опредѣляетъ довольно точно 9 лѣтъ; но подобная зазубрина, только въ меньшемъ размѣрѣ, повторяется на 15 или 16 году, что нужно принять въ соображеніе. Клыки и коренные зубы, хотя также подвержены измѣненіямъ, однако мало пользы приносятъ, потому что клыки стираются весьма неправильно, а коренные зубы сидятъ такъ глубоко въ полости рта, что не могутъ быть осмотрѣны.

Измѣненія на зубахъ подвержены многимъ неправильностямъ: какъ прорѣзываніе, такъ и перемена зубовъ, происходятъ то раньше, то позже опредѣленныхъ сроковъ; неправильное положеніе зубовъ не допускаетъ правильнаго стиранія ихъ; напр. если зубы одной челюсти поданы впередъ или назадъ, то въ обоихъ случаяхъ чашечки будутъ стираться менѣе обыкновеннаго. Еще труднѣе опредѣлить возрастъ лошади при косомъ стираніи зубовъ, если зубы на одной сторонѣ длиннѣе, чѣмъ на другой, потому что невозможно опредѣлить, слишкомъ ли много стерлись они на одной сторонѣ или мало на другой. Стертая поверхности крайковъ часто принимаютъ слишкомъ рано треугольный видъ, и тогда не могутъ быть приняты въ расчетъ. У лошадей съ *прикусомъ*, или такъ называемыхъ *глодуновъ*, которые трутъ зубы о ясли, стирается передняя поверхность зубовъ до того, что уничтожается и часть стерной поверхности, чѣмъ опредѣленіе лѣтъ дѣлается весьма затруднительнымъ; но лошади съ этою пагубною привычкою не стоятъ того, чтобы стараться узнать ихъ возрастъ. Всего же затруднительнѣе распознаваніе лѣтъ при такъ называемыхъ *смоловыхъ зубахъ*, которые состоятъ изъ столь крѣпкаго вещества, что чашечки или вовсе не стираются, или стираются весьма немного. Смоловые зубы показываютъ почти всегда 7 лѣтъ, сохраняютъ очень долго направленіе и длину зубовъ молодой лошади, такъ что дѣтъ почти никакихъ признаковъ для распознаванія возраста; но опытный глазъ и тутъ рѣдко ошибается.

Примѣч. Барышники употребляютъ много уловокъ, чтобы скрыть возрастъ лошади.



Чтобы продать жеребенка за 1-лѣтнюю лошадь, они выдергиваютъ молочные рѣзцы, отъ чего конскіе скорѣе выходятъ; чтобы старой лошади дать признаки молодой, они выдалбливаютъ ямочки въ рѣзцахъ грабшпихомъ, и потомъ прижигаютъ ихъ раскаленнымъ желѣзомъ или сѣрною кислотою, чтобы придать имъ темный цвѣтъ. Обманъ этотъ, называемый *подделкою зубовъ*, легко открыть, если



осмотрѣть фигуру стерной поверхности, которая окажется круглою или треугольною; чашечка не можетъ быть окружена бѣлымъ блестящимъ кольцомъ эмали, какъ въ естественномъ состояніи; наконецъ длина и направленіе зубовъ разрѣшать всякое сомнѣніе. Трудите узнать подѣлку, если воспользовались оставшимися еще возвышеніями изъ эмали, и увеличили только углубленія по срединѣ ихъ; но и здѣсь незачительность и неправильный видъ чаще чекъ даютъ средства къ открытію обмана. Чтобы затруднить осмотръ подѣльныхъ зубовъ, барышники раздражающими средствами производятъ слюноотеченіе и пѣну во рту лошади, которая притомъ неохотно позволитъ раскрыть себѣ ротъ.

В. ПРИСМОТРЪ ЗА ЛОШАДЬЮ И ОБРАЩЕНІЕ СЪ НЕЮ.

I. Конюшня.

Чистота воздуха и удобная помѣстительность суть главныя условія хорошей конюшни. Чтобы сохранять чистый воздухъ, конюшня должна быть высока и съ достаточнымъ числомъ оконъ, которыя располагать такъ, чтобы свѣтъ не падалъ прямо въ глаза лошадямъ; лучше всего помѣщать окна высоко, между двумя лошадями, и снабжать форточками. Потолокъ долженъ быть крѣпокъ и плотенъ, чтобы зимою конюшня не остывала, отъ испареній не портилось сѣно на чердакахъ, и черезъ скважины не сыпалась пыль въ глаза и уши лошадей.

Полъ совершенно сухой неудобенъ, потому что копыта лошадей сдѣлаются хрупкими. Онъ долженъ быть нѣсколько влаженъ; но отнюдь не грязенъ и мокръ, потому что это можетъ быть причиною многихъ болѣзней. Для стока мочи, полъ стелется небольшою покатостію назадъ; покатость эта не должна быть значительна, потому что негоризонтальное положеніе вредитъ ногамъ лошади. Лучшій полъ есть мощеный камнями, и сверхъ камней устланный продольно досками, т. е. по тому направленію, какъ стоятъ лошади.

Помѣстительность конюшни должна быть такая, чтобы лошади могли удобно ложиться, а для этого онѣ должны стоять одна отъ другой на разстояніи 2 или 2½ аршинъ. Если есть возможность, то лучше устроить стойла, шириною до 2¾ арш., глубиною въ 4 арш., а для большихъ лошадей—до 5 арш. Обыкновенно строятся конюшни такъ, чтобы можно было помѣщать лошадей въ 2 ряда, оставляя свободный проходъ посрединѣ по крайней мѣрѣ въ 3 арш.

Если, для насыпанія овса, дѣлаются деревянные, чугунныя и каменные; послѣднія предпочитаютъ прочимъ; деревянные

должны быть обиты листовымъ желѣзомъ, чтобы лошади ихъ не грызли. Впрочемъ овесъ можно задавать въ торбахъ. Рѣшетка, за которою задаютъ сѣно, должна имѣть вадлежащее наклонное положеніе: слишкомъ косвенная затрудняетъ доставленіе сѣна; слишкомъ прямо укрѣпленная—дозволяетъ помѣстить только мало сѣна. Тычинки, составляющія рѣшетку, должны быть круглыя, вертящіяся, и отстоять одна отъ другой на $3\frac{1}{2}$ дюйма. Если и торбы надобно держать въ возможной чистотѣ; иначе онѣ даютъ корму запахъ, и тогда лошадь получаетъ отвращеніе отъ такого корма.

Двери въ конюшнѣ должны быть створчатыя, съ круглыми косяками, въ $2\frac{1}{2}$ арш. шириною и 4 вышиною. Порогъ долженъ быть низокъ, чтобы усталыя лошади, переступая черезъ него, не спотыкались. Кормъ и пойло не должно долго держать въ конюшнѣ, потому что они легко принимаютъ непріятный запахъ.

Конюшни содержать во всегдашней чистотѣ; навозъ выносить и складывать подалше, чтобы гнилыя испаренія не портили воздуха въ конюшнѣ и не имѣли вреднаго вліянія на глаза.

Когда назначаются по отводу конюшни, которыя не чисто содержатся, то поднять полъ, выкопать слой земли, замѣнить ее свѣжею и вновь полъ настлатъ. Во время похода, гдѣ этихъ предосторожностей принять нельзя, очищать конюшни по возможности, произвести сквозной вѣтеръ раскрытіемъ оконъ и дверей, выбросить навозъ, посыпать пескомъ и тогда только ввести лошадей. Не терпѣть, чтобы домашнія птицы летали по конюшнѣ.

На бивакахъ считаютъ на лошадь по крайней мѣрѣ 2 шага; выбирается мѣсто для лошадей съ твердою, сухою почвою; ни топкая, ни песчаная; не годятся. Располагать коновязи такъ, чтобы солнечные лучи не падали на головы лошадей, а если возможно, защищать ихъ отъ холоднаго вѣтра.

II. Чистка.

Чистое содержаніе предохраняетъ лошадь отъ многихъ болѣзней. Чистка производится рано утромъ: конюхъ отдѣляетъ скребницей пыль отъ кожи; можно ею однако чистить только тѣ части, надъ которыми лежатъ мускулы; потому что на костяхъ, связкахъ и сухихъ жилахъ скребница производитъ боль. Отдѣленная такимъ образомъ отъ кожи пыль засѣдаетъ въ волосахъ, а потому, для отдѣленія ея, второй приемъ чистки производится щеткою; причемъ съ особеннымъ тщаніемъ чистить тѣ части, которыя болѣе выдаются, потому что на нихъ бываетъ очень много пыли. Послѣ каждаго маху, щетку проводятъ по зубцамъ скребницы, чтобы отдѣлить отъ нея пыль, которую по временамъ вытряхиваютъ изъ скребницы, ударяя ею о полъ. Третій приемъ чистки состоитъ въ томъ, что вытираютъ

лошадь суконою, чтобы снять съ нея пыль, покрывшую ее во время чистки. Полезно вытирать глаза, ноздри, губы, углубленіе надъ подбородкомъ, заднюю поверхность бабокъ и разщелину мякншей памочепною и выжатою губкою; необходимо очистить подошву копытъ отъ грязи, песку и проч. и вымыть копыта; наконецъ расчесываютъ хвостъ, расчесываютъ и вымываютъ чолку и гриву. Рѣпица бываетъ всегда покрыта природною плотью лошади; размывая хвостъ, не должно трогать этой плоти, необходимой для сохраненія волосъ. Въ хорошую погоду лучше чистить лошадей на дворѣ. Полезно чистить ихъ вторично по полудни; если же этого нельзя, то по крайней мѣрѣ требовать, чтобы лошадь, возвращающаяся съ работы въ поту, въ пыли и грязи, не оставалась такъ на всю ночь, а была бы вытерта и вычищена хотя поверхностно.

III. Кормъ.

Зерновой хлѣбъ есть превосходный кормъ для лошади, потому что весьма питателенъ, возстановляетъ скоро силы, ослабленныя работою, и дѣлаетъ лошадь способною къ перенесенію трудностей службы.

Овесъ между всѣми хлѣбными породами занимаетъ первое мѣсто; онъ долженъ быть тяжелъ, крупно-зернистъ, съ тонкою шелухою, блѣдно-желтоватаго цвѣта, безъ запаха и очищенъ отъ постороннихъ веществъ. Если, по нуждѣ, нужно кормить испорченнымъ, затхлымъ овсомъ, то, промывъ его, высушить на воздухѣ и прибавить немного соли.

Ячмень питателнѣе овса, но его зерна такъ крѣпки, что портятъ зубы, а потому его слѣдуетъ крупно перемолоть, смочить (въ теченіи 4 часовъ) и перемѣшать съ сѣчкою.

Рожь и *пшеница* гораздо питателнѣе овса, но очень горячительны, производятъ воспалительныя болѣзни, такъ что кормленіе ими рѣдко бываетъ безвредно. Въ крайности поступать, какъ съ ячменемъ, или сварить.

Отруби составляютъ весьма здоровую, легкую и прохладительную пищу, употребляемую для больныхъ лошадей.

Журавлинный горохъ, или *выка*, составляетъ хорошій кормъ, но до употребленія его нужно вымочить и размять. *Гречица* рѣшительно вредна лошадямъ. *Бобы*, *горохъ* и *чечевица* трудно перевариваются, производятъ вѣтры въ животѣ, а въ зеленомъ видѣ крайне вредны. *Морковь*, *тыква*, *брюква* и *свекла* могутъ быть даны, какъ освѣжающій кормъ, лошадямъ, страдающимъ воспаленіемъ. *Картофель* вареный, по нуждѣ, составляетъ довольно хорошій кормъ.

Сѣно есть не только полезный, но и необходимый кормъ для лошади; оно должно быть во-время собрано, когда травы въ полномъ цвѣтѣ, и не испорчено. Лучшее сѣно собирается съ воз-

выпешныхъ луговъ; оно бываетъ свѣтло-зеленое, не мелкое, душистое и не ломается при сжиманіи въ рукѣ. *Дятлына*, или *клеверъ*, и *тимOFFеева трава* превосходятъ качествомъ своимъ всѣ другія травы. *Осока*, *ситникъ* и всѣ, такъ называемыя, кислыя травы очень вредны. *Отава* мало питаетъ и горячитъ, а потому вовсе не годится. Безъ надобности не употреблять сѣна ранѣе 2 мѣсяцевъ послѣ кошенія; но пролежавшее 20 мѣсяцевъ и болѣе, сухо, ломко и не питательно. Сѣно очень свѣжее и смѣшанное съ камышемъ полезно вспрыскивать передъ кормленіемъ разсолонъ. Вредно лошадямъ сѣно иловатое, ржавое и пыльное. Иловатое получается съ луговъ, наводняемыхъ мутною водою, которая оставляетъ на стебляхъ иловатыя, бѣдія частицы; ржавое собирается въ дождливые годы, когда травы отъ сырости портятся, отчего на стебляхъ образуются черныя пятна, на подобіе ржавчины; пыльное бываетъ оттого, что складывается сырое, прѣетъ, гніетъ, разрушается и превращается въ пыль. Если необходимость заставить кормить лошадей иловатымъ, пыльнымъ или затхлымъ сѣномъ, то должно промыть его и высушить; въ крайности спрыскивать растворомъ соли. Кислымъ, мшистымъ и ржавымъ сѣномъ лучше вовсе не кормить. При приемѣ сѣна должно остерегаться подмѣшеннаго, т. е. перебитаго стараго сѣна съ повымъ.

Солома весьма мало питательна и составляетъ плохой кормъ; однако при овсѣ и сѣнѣ лошади охотно бѣдятъ свѣжую солому, въ особености овсяную. Прибавленіе *рѣзки*, или *сѣчки*, т. е. рубленой соломы, къ овсу всегда полезно для лошадей. Въ подстилку не должно жалѣть соломы, потому что чистая и мягкая подстилка возбуждаетъ въ лошади охоту ложиться, что всегда полезно.

Соль способствуетъ пищеваренію; она можетъ быть даваема одинъ разъ въ недѣлю, отъ 12 до 15 зол.

Единственное здоровое пойло для лошади есть чистая *вода*; подмѣшиваніе къ ней муки, отрубей или чего бы то ни было всегда вредно. Вода должна имѣть температуру отъ 4 до 10° R., т. е. какая находится въ неглубокихъ колодцахъ, въ рѣкахъ и въ озерахъ или прудахъ съ твердымъ песчанымъ или хрящевымъ дномъ. Очень глубокіе колодцы и горные источники доставляютъ слишкомъ холодную воду. Въ зимнее и холодное время, воду для утренняя водопоя лучше наливать съ вечера, въ чаши, стоящія въ сѣняхъ или сараяхъ; черезъ это она получаетъ требуемую температуру, способствующую сохраненію у лошади гладкой шерсти. Вообще лошади чувствительнѣе къ перемѣнѣ пойла, чѣмъ къ перемѣнѣ корма, такъ, что иныя лошади въ началѣ похода вовсе не пьютъ; другія же, которыя пьютъ, заболѣваютъ чемеромъ, поносомъ и т. п. Часто можно дурную воду сдѣлать безвредною для лошади: слишкомъ холодной и жесткой водѣ даютъ нѣкоторое время простоять на воз-

духѣ, или прибавляютъ кипятку; воду, содержащую въ себѣ известку или гипсъ, кипятятъ и охлаждають, причеиъ известковыя частицы садятся на дно сосуда; мутную и вонючую воду процеживаютъ сквозь песокъ и истолченный уголь.

Количество корма должно быть въ правильномъ отношеніи съ работою: отъ излишества въ кормѣ лошади болѣютъ, отъ недостатка слабѣютъ и истощаются. Вообще полагается: верховой лошади 4 гарнца овса и 10 фунтовъ сѣна; упряжной—3 г. овса и 15 ф. сѣна; лоиовой—6 г. овса и сѣна—сколько успѣетъ съѣсть, что не превыситъ 12 ф. Смотря по величинѣ лошади, ея аппетиту и работѣ, дачи эти увеличиваются или уменьшаются.

Порядокъ, въ какомъ даются кормъ и пойло, не должно измѣнять. Овесъ даютъ три раза въ день, чтобы дачи не были слишкомъ большія, иначе лошадь легко обременяетъ желудокъ; сѣно задають чаще и по-немногу, чтобы лошадь не стояла долго безъ корма, въ противномъ случаѣ она научается грызть ясли.

Подножный кормъ полезенъ: молодымъ лошадямъ, для отдыха послѣ сильныхъ трудовъ; лошадямъ, страдавшимъ сильными воспалениями, также одержимымъ запаломъ, подозрительнымъ мытомъ, застарѣлыми язвами, разбитостью ногъ и особенно болѣзнями копытъ. Вреденъ онъ: лошадямъ старымъ, привыкшимъ къ сухому фуражу; лошадямъ, расположеннымъ къ мокрецу, подсѣдамъ, водянымъ опухолямъ подъ брюхомъ и на ногахъ, и къ поносу. Лучшія пастбища—на возвышенныхъ мѣстахъ; лучшее время для пастбы—въ Маѣ и Іюнѣ м-цахъ. Переходъ отъ сухаго фуража на травяное продовольствіе должно дѣлать постепенно, давая нѣсколько дней по утрамъ еще дачу овса. Кормленіе травою на конюшнѣ бесполезно и даже вредно въ осеннее время, когда трава содержитъ въ себѣ болѣе водянистыхъ, нежели сочныхъ частей. Но въ то время года, когда трава въ цвѣту, или только что отцвѣла, полезно бываетъ такую травю въ продолженіе нѣсколькихъ дней освѣжить желудокъ лошади и прослабить ее, оставляя на конюшенномъ содержаніи. Послѣ травянаго содержанія не должно тотчасъ употреблять лошадь въ тяжелую работу, а слѣдуетъ укрѣплять ее силы въ теченіи нѣсколькихъ дней овсомъ.

IV. Обращеніе съ лошадыю.

Приличное обращеніе съ лошадыю весьма важно, потому что отъ него зависятъ послушность и добронравіе лошади, равно какъ и безопасность человека. Большею частью лошади отъ природы добронравны, а злыми становятся отъ дурнаго съ ними обращенія. Отличительныя черты жеребца суть: живость, бодрость, смѣтливость и привязанность къ человеку, а потому онъ и требуетъ ласковаго, но серьезнаго и спокойнаго обращенія;

не должно терпѣть никакихъ шалостей жеребца, но и не принимать шалости или баловства за злость и упрямство, а въ особенности не давать ему случая узнать превосходство его силъ надъ силою человѣка. Кобыла обыкновенно шекотлива, легко лягаетъ и требуетъ весьма осторожнаго обращенія, потому что жестокое и суровое обращеніе дѣлаетъ ее недовѣрчивою и изъ боязливости злою. Мерины клонятъ болѣе къ лѣности, требуютъ понуканія, но отъ чрезмѣрности его они легко приимаютъ дурныя привычки. Къ недовѣрчивымъ лошадамъ должно оказывать снисхожденіе, чтобы возстановить довѣрчивость къ людямъ; злыхъ лошадей только терпѣніе и хладнокровіе могутъ исправить. Никогда не должно боязливо подступать къ лошади, потому что она тотчасъ смекнетъ это, и тогда дѣйствительно не позволить подойти незнакому человѣку; также не дотрогиваться до нея слегка или издалека, а, приступивъ къ ней близко, смѣло взяться за то мѣсто, которое хотятъ изслѣдовать, чтобы лошадь поняла, чего отъ нея хотятъ.

Лошадь можетъ легко пройти въ день 35 или 40 верстъ, по нуждѣ—и вдвое болѣе, но въ теченіи непродолжительнаго времени. Первый переѣздъ съ мѣста не долженъ быть великъ. Полезно чрезъ каждыя 5 верстъ останавливаться, чтобы давать лошадамъ помочиться. Въ случаѣ перехода, превышающаго 40 верстъ, нужно на половинѣ дороги дѣлать продолжительный привалъ не менѣе, какъ часа на 3, чтобы можно было выкормить лошадей (см. отд. VIII, стр. 784). Послѣ сильныхъ трудовъ не слѣдуетъ кормить лошадей тотчасъ овсомъ, и поить рапѣе 2 часовъ. Но такъ какъ многія лошади послѣ сильной ѣзды, томясь жаждою, не ѣдятъ сѣна, и нѣсколько глотковъ воды чрезвычайно укрѣпляютъ ихъ, то можно имъ дать немного огогрѣтой воды, но отнюдь не до утоленія жажды, и такъ, чтобы онѣ не скоро и немного вдругъ глотали. Для этого набиваютъ въ ведро сѣна или соломы и потомъ вливаютъ воду на-равнѣ съ ними, тогда лошадь можетъ только весьма немного воды всасывать сквозь губы.

Ночные переходы утомляютъ лошадей несравненно болѣе дневныхъ. Если дорога грязна, то подвязывать хвосты, а набивающійся подъ копыта снѣгъ—выбивать чаще. По прибытіи на ночлегъ упряжныхъ лошадей отпрячь, а верховымъ отпустить подпруги и снять цѣпочку. Если лошадь сильно спотѣла, то обтереть ее соломою и проваживать, пока не простынетъ. По охлажденіи лошади, снять сѣдло или хомутъ, и осмотрѣть спину, грудь, холку, плечи и копыта. Если окажутся намники, то немедленно принять мѣры противъ нихъ, а худыя подковы перемѣнить, шатающіяся подкрѣпить. Мокрые отъ пота хомуты и потники просушить, выколотить послѣдніе палкою, чтобы не оставались жесткими и карлыми.

Въ жаркое лѣто полезно купать лошадей, но отнюдь не въ

стоячей и гпилой водѣ, а въ проточной; не купать, когда тѣло разгорячено, въ полдень и вскорѣ послѣ корма; не держать ихъ долго въ водѣ, не заставлять много плавать и, по приводѣ въ конюшню, вытирать досуха. Если лошадь бѣжала долго по каменной мостовой или шоссе, то для сбереженія копытъ весьма полезно прикладывать на ночь къ подошвѣ размоченную уксу-сомъ глину (или коровье кало), которую утромъ тщательно очи-щать.

V. Ковка лошадей.

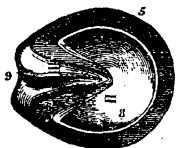
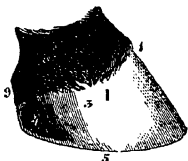

а) Копыто состоитъ изъ стѣны (1), подошвы (II) и стрѣлки (III). Стѣна раздѣляется на: кайму (1) — кругомъ вѣнчика на 4 или 5 линий внизъ; зацѣвъ (2)—передняя часть отъ каймы до носка; боковыя стѣны—внѣшняя и внутренняя (3); пятка (4)—задняя часть стѣны; край (5)—которымъ копыто касается земли. Стѣны сзади заворачиваются и образуютъ соединительные углы (6), проходятъ потомъ вдоль стрѣлки и наз. здѣсь распорками (7). Подошва отдѣляется отъ стѣнъ посредствомъ узкаго, бѣловатаго, менѣе твердаго вещества, наз. бѣлою линією (8). Надъ стрѣлкою находятся два круглыя возвышенія, наз.

мякшищами (9), которыя, какъ и стрѣлка, раздѣлены расщелиною на двѣ половинки.

Копыто переднихъ ногъ должно быть спереди значительно закруглено, зацѣвъ имѣть наибольшую толщину, а внутренняя боковая стѣна всегда слабѣе внѣшней; стѣна должна быть гладкая, ровная и съ естественнымъ лоскомъ; край—крѣпокъ и толстъ; распорки—достаточно отдѣлены отъ боковыхъ стѣнъ; подошва—плотна, вогнута и тѣсно соединена со стѣною, и наконецъ стрѣлка—широка, крѣпка, цѣла и упруга. Копыто бываетъ черное, темно-красное, бѣлое или полосатое, что впрочемъ не имѣетъ вліянія на качество рога.



Порочныя копыта быва-ютъ слѣд. видовъ: слишкомъ большое—обременяетъ ногу, дѣлаетъ лошадь тяжелою на ходу; слишкомъ малое—стѣсняетъ мягкія части и затрудняетъ ходъ лошади; ослиное (А)—отличается высокими стѣнками, продол-

женнымъ зацѣпомъ, тѣсными мякишами, весьма выгнутою подошвою и малою стрѣлкою; *сжатое* (Б)—имѣеть тѣсныя пятки, глубокую подошву и узкую, тѣсную стрѣлку; *плоское*—отличается весьма косыми и расходящимися стѣнами, низкими пятками, мягкими и большими мякишами, плоскою подошвою и широкою стрѣлкою; *полное копыто* (по простонародному *пуговина*)—имѣеть выпуклую подошву, такъ что лошадь ею наступаетъ на землю, а не краями;



козлиное или торцевое (В)—имѣеть высокія и крутыя стѣны, короткій зацѣпъ, глубокую подошву и слабую стрѣлку; *косое* (Г)—у котораго одна изъ стѣнъ слишкомъ выдается внаружу, и копыто является согнутымъ; *срупкое*—столь ломко, что при вбиваніи гвоздей ломается;

кольчатое—имѣеть по поверхности стѣнъ параллельныя между собою кольца; происходитъ отъ болѣзненныхъ прерывовъ въ развитіи рога, и часто соединено съ другими болѣзнями копыта. *Роговой расщепъ* состоитъ въ продольномъ раздѣленіи роговыхъ волоконъ стѣны и бываетъ: *сквозной*—когда онъ достигаетъ до мясистыхъ частей, и *поверхностный*—когда раздѣлились только верхніе слои волоконъ. Сквозной узнается по боли, которую лошадь обнаруживаетъ при всовываніи съ расщепъ гвоздя или

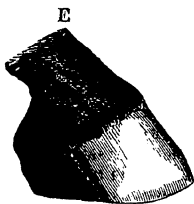

пожа, которые достигаютъ до мясистыхъ частей. Самый опасный расщепъ есть *бычачій* (Д); *боковой* (Е) и *пяточный* также требуютъ продолжительнаго леченія. Расщепъ, захватывающій самый вѣнецъ копыта, никогда не излечивается, потому что въ этомъ случаѣ копыто вырастаетъ съ самаго вѣнца уже не иначе, какъ съ расщепомъ, а мягкія части вѣнца, поврежденныя отъ расщепъ, рѣдко заживаютъ. *Разсѣдина* есть поперечное раздѣленіе стѣны; она происходитъ отъ застѣжки вѣнчика, отдѣленія каймы и отъ другихъ поврежденій копыта, опускается болѣе и болѣе внизъ отъ приращенія его и, наконецъ, уничтожается посредствомъ обрѣзыванія копыта при перековѣхъ.

Заднее копыто, хотя и состоитъ изъ тѣхъ же частей, какъ переднее, однако весьма различно по виду и качеству. Оно вообще меньше; стѣны выше и прямѣе; у носка не такъ округ-

лено; мякиши выше и крѣпче; подошва болѣе вогнута; стрѣлка короче и шире; рогъ мягче, а форма копыта продолговато-треугольная; зацѣпъ имѣетъ наименьшую, а пятки—наибольшую толщину и крѣпость. На этомъ основано и различіе ковки: на переднихъ ногахъ вбиваются гвозди ближе къ зацѣпу; на заднихъ—ближе къ пяткамъ. Заднее копыто оказываетъ болѣе сопротивленія дѣйствіямъ почвы, скорѣе можетъ оставаться некованнымъ и менѣе подвержено противоестественнымъ измѣненіямъ, нежели переднее; напр. оно никогда не бываетъ плоско и полно, наминки и расщепы случаются рѣдко и только расщѣдины и гніеніе стрѣлки бываютъ на заднемъ копытѣ чаще, нежели на переднемъ.

б) Правила ковки. Лошадь не можетъ оставаться некованною, потому что отъ постояннаго прикосновенія къ землѣ копыто подвержено разнообразнымъ вреднымъ дѣйствіямъ почвы, которымъ не можетъ оказывать долго сопротивленія безъ подковы; но неправильная ковка, и особенно нѣкоторые старинные, донныя существующіе приемы кузнецовъ портятъ также копыта въ высокой степени; а потому всякій долженъ бы самъ наблюдать за ковкою, особенно тотъ, кого нужда заставляетъ обратиться къ незнакому кузнецу.

Примѣч. Самая пагубная привычка кузнецовъ состоитъ въ томъ, что они слишкомъ вырѣзываютъ подошву, которая тогда не представляетъ нужной защиты мягкимъ частямъ отъ камней и твердыхъ тѣлъ; копыто лишается множества мелкихъ сосудовъ, тонкая подошва въ теплое время сохнетъ и все копыто сжимается. Замѣчено, что стрѣлка вырастаетъ гораздо медленнѣе, нежели другія части копыта, а потому лишнее обрѣзываніе ея, кромѣ описанныхъ поврежденій, причиняетъ еще тотъ вредъ, что стрѣлка послѣ каждой ковки уменьшается, и напослѣдокъ гніетъ. Этимъ же объясняется и то, что никогда не встрѣчается слишкомъ большая стрѣлка, а очень часто слишкомъ малая. Часто кузнецы примѣриваютъ къ копыту раскаленную до красна подкову, чего никогда не должно допускать, потому что отъ прижиганія рогъ сохнетъ и дѣлается ломкимъ. Наконецъ, не должно позволять кузнецамъ выравнивать терпугомъ поверхность стѣнъ, чѣмъ стирается наружная кожаца, роговые волокна высыхаютъ и просяхаютъ многія болѣзни.

Для обрѣзыванія копыта принято правиломъ: обрѣзывать только то, что потеряло жизненную силу; придавать подошвѣ сколько возможно горизонтальное положеніе; наблюдать, чтобы стрѣлка слегка прикасалась къ землѣ; укорачивать край соразмѣрно большому или меньшему приращенію копыта, не повреждать соединительныхъ угловъ, оставлять стрѣлку во всемъ объемѣ, и развѣ обрѣзывать тѣ волокна, которыя уже сами частью отдѣлились. Всѣ, только что обнаруживающіеся недостатки копытъ, какъ-то: косыя, козлиныя, плоскія и тѣсныя копыта искусный кузнецъ исправляетъ при обрѣзываніи.

Подкова имѣетъ: двѣ поверхности—*подковытмную* и *наземельную*; два края—*внутренній* и *ползвой*; *елтви* съ *шляповыми концами*; дырья для *воздей* (числомъ 8); *дорожку*—углу-

бленіе, въ которое входятъ головки гвоздей; *шипы*—отвѣсно внизъ отогнутые концы вѣтвей, чтобы нога не скользила; *захватъ*—третій шипъ подъ зацѣпомъ копыта; *отворотъ*—возвышеніе на подкопытной поверхности, дѣлается для того, чтобы подкова крѣпче держалась; *отлогъ*—откосъ на подкопытной поверхности, чтобы подкова не давила подошвы. Подкова должна имѣть форму совершенно согласную съ формою копыта; обѣ поверхности должны быть равны и гладки; толщина ея должна быть соразмѣрна величинѣ копыта и самой лошади; шипы не должны быть высоки; отверстія для гвоздей—такой величины, чтобы гвозди въ нихъ засѣли крѣпко; желѣзо для подковъ должно чисто навариваться, и при сгибаніи не получать ни плень, ни трещинъ. Для упряжныхъ лошадей подковы дѣлаются тяжелѣе, чѣмъ для верховыхъ.

Обрѣзавъ мертвый рогъ, кузнецъ примѣряетъ подкову, наблюдая, чтобы она кругомъ плотно прилегала; потомъ вбиваетъ два гвоздя во вторыя дыры отъ шиповъ, опускаетъ ногу лошади на землю, и смотритъ, не скривилась ли подкова во время вколачиванія этихъ гвоздей, что въ случаѣ надобности, можетъ исправить, не вынимая гвоздей, ударами молотка по краю подковы. Потомъ вбиваетъ остальные гвозди; приче́мъ должно наблюдать, чтобы всѣ гвозди входили въ бѣлую линію, и выходили отвѣсно надъ дырою, на одной высотѣ, кромѣ гвоздей ближайшихъ къ пяткамъ, которые вбиваются немного ниже другихъ. Когда всѣ гвозди вбиты, кузнецъ скручиваетъ торчащіе концы гвоздей и сгибаетъ оставшіеся кончики внизъ, въ видѣ крючка (наз. *заклепомъ*). Заклепавши гвозди, онъ сравниваетъ ихъ терпугомъ, а также и роговыя стѣны, но отнюдь не выше гвоздей.

Для снятія старой подковы, должно сперва отбить заклепы, что производится ударами молотка по долоту, приставленному къ заклепу снизу; потомъ, взявъ подкову клещами около шиповъ, отдѣляетъ ее до того, чтобы могъ захватить клещами головки гвоздей, которые долженъ вынуть одинъ за другимъ, а никогда не отрывать подковы вмѣстѣ съ гвоздями.

При зимней ковкѣ наблюдать, чтобы шипы и захватъ были не очень высоки и не слишкомъ заострены: очень высокіе дѣлаютъ походку ненадежною, ломаются и портятъ копыто; слишкомъ заостренные скоро тупятся, заворачиваются и подвергаютъ лошадь опаснымъ засѣчкамъ. Лучшіе шипы суть стальные, припаянные или ввинченные, потому что долго остаются острыми, а частое перековываніе портитъ копыта. Для предостереженія отъ сильныхъ засѣчекъ, можно заострить только наружные шипы у всѣхъ четырехъ подковъ; приче́мъ острые шипы должны быть длиннѣе тупыхъ, потому что они болѣе углубляются въ землю или ледъ, нежели тупые, и при равныхъ шипахъ нога наклоняется на сторону остраго шипа.

Лошадь, которая выводится на скользкую дорогу съ лѣтними подковами, или съ истертыми и притупившимися зимними, напрягаетъ всѣ свои силы, чтобы удержаться на ногахъ, потѣеть на шагѣ, скользить, падаетъ и очень часто ломаетъ кости, не говоря уже о незначительныхъ поврежденіяхъ. Если невозможно перековать лошадь, у которой притупились шипы, и необходимость заставляетъ ѣхать по скользкой дорогѣ, то лучше всего расковать ее на всѣ четыре ноги.

Время, когда должно перековывать лошадь, зависитъ отъ различныхъ обстоятельствъ и впередъ опредѣлено быть не можетъ; должно перековывать лошадь, когда рогъ столько выросъ, что пора его обрѣзать, или когда подкова такъ стерлась, что можетъ переломиться; безъ надобности же не перековывать, и никогда не придерживать опредѣленного срока.

в) **Ковка порочныхъ копытъ.** *Ослиное* копыто подрѣзать болѣе у зацѣпа, и подкову сдѣлать къ шиповымъ концамъ

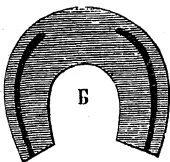
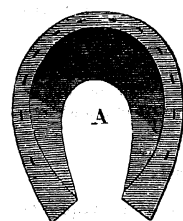

уже, но толще обыкновеннаго. Для *сжатого* копыта, пробивать отверстія у подковы ближе къ зацѣпу, и шиповые концы могутъ быть не много шире пятокъ копыта. Для *плоскаго*

и особенно для *полнаго* копыта служить подкова съ глубокимъ отлоготемъ;

отверстія пробивать ближе къ наружному краю (А). *Торцового* копыта не должно подрѣзывать у зацѣпа; подкова для него дѣлается съ отрубленными концами (Б). Копыта съ *расщепомъ* и съ *иніе-*

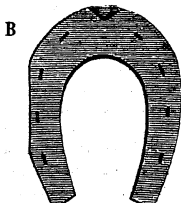
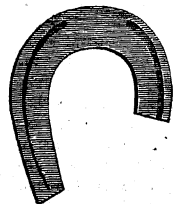

ніемъ стрѣлки подковываются на круглыхъ подковахъ съ двумя отворотами съ боковъ расщепа. Кавказскіе горцы постоянно употребляютъ круглыя подковы.

Для лошадей, засѣкающихъ путовый суставъ, употребляются слѣдующаго вида подковы (В). Если лошадь *куетъ*, или *щелкаетъ*, т. е. ударяетъ на рыси

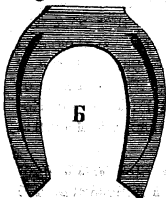

защѣпомъ заднихъ ногъ о шипы переднихъ подковъ, то полезны подковы для переднихъ ногъ съ косыми шипами (А), для заднихъ—съ прямою защѣпною частью (Б). Для лошадей съ вывороченными копытами нужны подковы безъ наружнаго шипа; сближенные копыта или во внутрь завороченныя требуютъ подковы безъ внутренняго шипа.

В. ГЛАВНЫЯ ЛОШАДИНЫЯ БОЛѢЗНИ И ПОВРЕЖДЕНІЯ.

Болѣзни лошадей можно раздѣлять на внутреннія и наружныя. Оф-ръ можетъ самъ лечить съ успѣхомъ только нѣкоторыя наружныя поврежденія; но и при самыхъ трудныхъ внутреннихъ болѣзняхъ бываетъ очень важно подать первую помощь; а потому нужно умѣть отличать признаки этихъ болѣзней. Съ первымъ появленіемъ такихъ признаковъ, должно оказывать лошади болѣе заботы, не давать ей овса, а только сѣно и отруби съ сѣчкою. Если лошадь не бѣсть, а впрочемъ не является никакихъ признаковъ болѣзни, то промывать ей ротъ чаще уксусомъ съ прибавленіемъ соли и чесноку; если же причиною тому насосъ, то спустить его, т. е. проколоть острымъ ланцетомъ.

І. Внутреннія болѣзни.

а) **Мыть.** Лошадь является скучною и слабою, фыркаетъ часто и изъ ноздрей вытекаетъ жидкая влага каплями; глаза мутны, влажны и полузакрываются. Спустя день или два, истечение изъ ноздрей усиливается, дѣлается мутнымъ и густымъ; вмѣстѣ съ тѣмъ глаза закрываются, но во внутреннихъ углахъ накопляется слизь. Другой признакъ мыта есть опухоль въ подщечнѣ, которая происходитъ отъ воспаленія подчелюстныхъ железъ; величина ея весьма различна; она тепла, и давленіе на нее производитъ у лошади боль. По первымъ признакамъ мыта слѣдуетъ поставить лошадь въ теплую конюшню, покрыть пополами и дать ей много подстилки; лѣтомъ кормить ее травою, зимою—отрубями и сѣномъ, и отнюдь не поить холодною водою. На опухоль втирать жидкій скипидаръ или, лучше мазь изъ 2 частей меркуріальной и 3 ч. летучей, и завязать суконною или овчинкою. Если опухоль отъ этихъ средствъ не разрѣшится, а переходитъ въ гніеніе, что узнается по мятлому мѣсту въ пей, то можно или выждать, пока она лопнетъ, или разрѣзать ее. Потомъ стоитъ только промывать рану теплою водою съ мыломъ. Всѣ внутреннія лекарства бесполезны.

б) **Перенесенный мыть.** Если лошадь при мытѣ простужается, то истечение изъ носа иногда вдругъ исчезаетъ, что

означаетъ, что матерія мыта бросилась на другую часть тѣла; на затылкѣ, на холкѣ, на задней ногѣ или подъ брюхомъ обнаруживается значительная опухоль съ сильною болью. Такой мытъ наз. перенесеннымъ; онъ гораздо опаснѣе и требуетъ основательнаго леченія.

в) **Подозрительный мытъ.** Этотъ мытъ, называемый также затяжнымъ или злокачественнымъ, яляется у старыхъ и слабыхъ лошадей, и отличается отъ обыкновеннаго тѣмъ, что истеченіе изъ носа жиже, прозрачнѣе, почти водянисто; притомъ липко такъ, что частью пристаётъ къ краю ноздри, образуя струпу, похожій на клей. Истеченіе большею частью бываетъ только изъ одной ноздри, а изъ глаза той же стороны является небольшое истеченіе гноя. Опухоль въ подщечинѣ также односторонняя, сидитъ плотно на кости, кругла, крѣпка, не велика и не чувствительна къ давленію. Леченіе этой болѣзни рѣдко удаётся; но важно только отличить ее отъ обыкновеннаго мыта, который вовсе не опасенъ. Лошадь съ подозрительнымъ мытомъ слѣдуетъ выпустить на подножный кормъ въ уединенномъ мѣстѣ или съ рогатымъ скотомъ, отъ чего иногда лошади выздоравливаютъ; если же время года не позволяетъ выгнать лошадь на траву, то остается только заколоть ее.

г) **Сапъ**—одна изъ самыхъ опасныхъ болѣзней и неизлечима. Признаки—почти одни и тѣ же съ подозрительнымъ мытомъ, только въ высшей степени. Матерія сапа до того прилипчива, что необходимо тщательное очищеніе конюшни, въ которой стояла сапатая лошадь. Для этого ясли, рѣшетку, стойла и стѣны покрыть толстымъ слоемъ раствора извести въ водѣ; сбрую же, ведра и всю утварь вымыть въ горячемъ щелокѣ и высушить на воздухѣ, послѣ чего можно ее употреблять. Даже для людей эта матерія опасна, и потому надобно быть весьма осторожнымъ.

д) **Лихой** — есть одна и та-же болѣзнь съ сапомъ, но обнаруживается иначе: на шеѣ и па заднихъ ногахъ являются подкожные желваки, величиною въ орѣхъ, соединенные между собою продольными возвышеніями, какъ будто червь подъ кожей протачивается. Потомъ желваки лопаются и представляютъ глубокія язвы съ вывороченными, красными краями и кровавою матерією. Наконецъ, ноги и дѣтородныя части пухнуть, и является истеченіе изъ носа, что есть признакъ сапа. Лихой столь же прилипчивъ, какъ и сапъ; онъ случается обыкновенно у старыхъ и худыхъ лошадей; леченіемъ стоитъ заниматься тогда только, когда заразилась имъ молодая и сильная лошадь. Въ отвращеніе заразы очищать конюшню и сбрую, какъ показано при сапѣ.

е) **Воспаленія.** Общіе признаки: біеніе сердца не чувствительное, пульсъ напротивъ того скорый, полный и твердый; глаза выдаются изъ полостей, красны и имѣютъ пронзительный

взглядъ; кожа теплая и сухая; ротъ горячій и сухой, или наполненный клейкою слюною; мокротная перепонка носа красна; калъ отдѣляется твердый и малыми комками; моча свѣтлая и горячая. Лошадь отступаетъ отъ ясель, сколько поводъ позволяетъ, и сдвигаетъ заднія ноги. Самая опасная изъ воспалительныхъ болѣзней есть воспаленіе мозга, извѣстное подъ названіемъ *бъшанаго коллера*, при которомъ припадки обнаруживаются съ такою силою, что трудно и опасно приблизиться къ бѣснующейся лошади. При *воспаленіи легкихъ* и *горла* лошадь дышетъ съ трудомъ, сильно ведетъ пахами, кашляетъ и покрыта холоднымъ клейкимъ потомъ. Главное средство противъ всѣхъ воспаленій есть сильное кровопусканіе; для этого открыть вены съ обоихъ сторонъ шеи и выпустить отъ 8 до 12 фунтовъ крови, пока лошадь не начнетъ ослабѣвать, или пока пульсъ не придетъ въ нормальное состояніе (40 ударовъ въ минуту) и биеніе сердца будетъ ощутительно. Если послѣ кровопусканія припадки воспаленія не уменьшатся, то черезъ 2 или 3 часа пустить вторично кровь, но въ меньшей мѣрѣ. Для дальнѣйшаго пользованія обратиться къ ветеринару.

ж) Чемеръ, или колика — принадлежитъ къ болѣзнямъ, чаще всѣхъ встрѣчающимся, и требуетъ немедленной помощи, потому что можетъ причинить смерть лошади въ полчаса. Признаки: лошадь скребетъ ногами, подтягиваетъ заднія подъ себя и бьетъ ими по животу, мотаетъ хвостомъ, бросается то въ одну, то въ другую сторону, оглядывается на животъ и стонетъ при этомъ, бросается наземь, валяется, старался лечь на спину, мгновенно вскакиваетъ и ни на минуту не можетъ успокоиться; кожа холодна и покрыта потомъ; ни калъ, ни моча не отдѣляются, хотя лошадь часто ставовится какъ бы для испражненія; въ брюхѣ слышно урчаніе. Все дѣло леченія состоитъ въ томъ, чтобы возстановить испражненія. Для предупрежденія воспаленія кишекъ, пускаютъ обильно кровь; потомъ даютъ сильное слабительное, какъ $\frac{1}{2}$ ф. глауберовой соли, распущенной въ бутылкѣ теплой воды, и черезъ $\frac{1}{4}$ часа ставятъ клистиры изъ соли и мыла съ теплою водою; но напередъ должно очистить проходную кишку отъ сгустившагося въ ней кала. Полезно покрыть лошадь теплыми попонами и вытирать соломою особенно брюхо. Если лошадь хорошо испражнилась и мочилась, то она выздоровѣла.

II. Наружныя болѣзни.

Болѣзни ногъ сопровождаются хроманіемъ, при малыхъ степеняхъ котораго легко ошибиться, на которую ногу лошадь хромаетъ. Наступая на больную ногу, лошади стараются уменьшить давленіе тѣломъ на нее, и отъ того при наступленіи боль-

ною переднею ногою, поднимають голову и шею, и отпускають ихъ при наступленіи здороваю погою; если же лошадь хромаетъ на заднюю ногу, то для облегченія больной ноги поднимается крестецъ, а голова остается въ покоѣ.

а) **Раны, ушибы и нагнеты**—большею частію лечатся они спиртовыми веществами, разбавленными водою. Въ повѣйшее время арника приобрѣла большую извѣстность при леченіи ранъ и ушибовъ, и дѣйствіе ея иногда изумительно; только къ глазамъ не можетъ она быть прикладываема. На бутылку воды полагается ложка тинктуры арники. Обыкновенныя наружныя поврежденія суть: *застычки* вѣнчика, путоваго сустава и мякшей; *сальникъ*, или пухлина на затылкѣ, отъ давленія уздечкою; *нагнеты* на холкѣ, спинѣ, плечахъ, груди и на брюхѣ отъ сѣдла, хомута и подпруги; *поврежденія* рта удиломъ и углубленія надъ подбородкомъ цѣпочкою; *удары* копытомъ другой лошади; *раны* пулею и саблею; ожоги и проч. Всѣ жирныя мази и теплыя припарки вредны, потому что способствуютъ образованію матеріи, особенно тамъ, гдѣ повреждены нервы и кости. Доступъ воздуха къ свѣжимъ ранамъ вреденъ, а потому ихъ должно хорошо перевязывать и покрывать пластыремъ. По образованіи же матеріи въ ранѣ, она остается открытою до совершеннаго выполненія изнутри, чему способствуетъ корпія или пакля, намоченная тинктурою алоя (сабуръ); ихъ втыкають въ рану, но не крѣпко, потому что насильно вдавленная корпія замедляетъ заживленіе раны, производитъ воспаленіе и усиливаетъ кровотеченіе. Для унятія кровотеченія служитъ вода съ уксусомъ, хлѣбное вино съ жидкимъ скипидаромъ, въ упорныхъ случаяхъ—прижиганія раскаленнымъ желѣзомъ. Не надобно пугаться, если при глубокой ранѣ окажется весьма сильное кровотеченіе; лошадь можетъ безъ большаго вреда потерять полведра крови. При появленіи *нагнета*, помѣститъ сѣдло или хомутъ такъ, чтобы не касались больнаго мѣста, что достигается придѣлываніемъ, въ приличныхъ мѣстахъ подушекъ.

Опухоли, которыя отъ арники не разрѣшаются, а переходятъ въ гніеніе (что узнается по весьма мягкому мѣсту на нихъ), должно разрѣзать, а потомъ поступать, какъ при открытой ранѣ. Опухоли на затылкѣ и на холкѣ вскрываются всегда вдоль; въ другихъ же мѣстахъ—сверху внизъ.

Сабельныя раны требуютъ частыхъ промываній холодною водою съ прибавленіемъ уксуса или хлѣбнаго вина; опѣ могутъ быть также зашиты; но исполнять это можетъ только искусный ветеринарь. *Раны пулею* лечатся удачно, если не повреждены кости, въ противномъ случаѣ не стоитъ заниматься леченіемъ. Противъ слабыхъ *обжогов* достаточно употребленіе холодной воды; при сильныхъ обжогахъ, которыя образовали пузыри, полезна мазь изъ яичнаго желтка и льнянаго масла, причемъ защищаютъ обжогъ отъ вѣшняго воздуха пластыремъ изъ бѣлизы

Изъ *засѣчекъ* опасны только глубокия засѣчки вѣнчика, при которыхъ лошадь сильно хромаетъ; тогда нужно вырѣзать рогъ у каймы копыта подъ ранюю, что можетъ исполнить лишь ветеринаръ; прочія засѣчки лечатся удачно арникою, а по образованіи въ нихъ матеріи—тинктурою алоя, или еще лучше—бальзамомъ, составленнымъ изъ равныхъ частей тинктуръ алоя и мирры.

Бальзамъ этотъ, равно какъ и тинктура арники (которые долгое время могутъ быть сохраняемы), оказываютъ превосходное дѣйствіе при всѣхъ наружныхъ поврежденіяхъ у людей и лошадей. Подобные случаи столь часто бываютъ во время похода, что каждому офицеру полезно запастись небольшимъ количествомъ означенныхъ лечебныхъ снадобій. Арники, приготовленной въ гомеопатической аптекѣ, достаточно 20 капель на бутылку воды.

б) Воспаленіе глазъ. Верхнее вѣко распухаетъ; слезы текутъ; больной глазъ теплѣе здороваго и меньше раскрытъ. Причины суть: удары нагайкою или хлыстомъ, уколотіе соломенкою или вѣтвюю и пыль или песокъ, попавшіе въ глазъ. Уничтожить воспаленіе не трудно: надъ глазомъ привязать вчетверо сложенную тряпку и примачивать ее, какъ можно чаще, холодною водою, но если воспаленіе произошло отъ лунной слѣпоты (см. стр. 1346), то припадокъ, хотя также пройдетъ, но скоро повторится. Послѣ воспаленія глаза иногда остается мутность на прозрачной роговой оболочкѣ въ видѣ бѣлыхъ, желтоватыхъ или сѣрыхъ пятенъ, которыя почти всегда удаются согнать надлежащимъ медицинскимъ пособіемъ.

в) Чесотка. На бокахъ или на спинѣ и въ пахахъ выпадаютъ волосы; голыя мѣста постоянно чешутся, отчего лошадь кусаетъ ихъ до крови и трется о стойла или стѣну. Причиною тому микроскопическое насѣкомое, наз. *кleshъ*; оно заводится на кожѣ такой лошади, у которой отъ дурныхъ соковъ, вслѣдствіе дурнаго корма, изнеможенія или болѣзней, образовалась прыщеватая сыпь, отчего и въ военное время чесотка есть обыкновенная болѣзнь лошадей. Насѣкомыя легко переходятъ съ одной лошади на другую, если только находятъ склонность къ чесоткѣ; у жирныхъ и хорошо содержанныхъ лошадей этой болѣзни не бываетъ. Если не принять надлежащихъ мѣръ, то чесотка распространяется по всему тѣлу, такъ что лошадь, за исключеніемъ головы и ногъ, становится голою, а на кожѣ образуются складки, въ которыхъ накапливается липкая и кровавая влага.

Испытанныя средства отъ чесотки суть: 2 части зеленого мыла, 2 ч. дегтю и $\frac{1}{2}$ ч. сѣрнаго цвѣта или другой сѣры, мелко растолченной, согрѣваютъ въ котлѣ и втираютъ на голыя мѣста, что черезъ 2 или 3 дня повторяется. Или дѣлаютъ вѣрпкій отваръ табаку и прибавляютъ къ нему немного поташу, негашенной извести или скипидару. Этимъ щелокомъ, немного со-

грѣтымъ, намачиваютъ четыре дня сряду голыя мѣста. Паршивая лошадь чрезвычайно боится простуды, а потому должна быть содержана тепло. Въ избѣжаніе заразы должно предпринять такія же предосторожности, какъ при сапѣ.

г) **Кароста**—есть сыпь, которая появляется на гребнѣ шеи въ гривѣ: здѣсь образуются многія чешуйки на подобіе отрубей, иногда трещины и разсѣдины въ кожѣ, и грива выпадаетъ. Гребень шеи должно тщательно вымыть мыльною водою и расчесать гриву; потомъ намачивать его 2 или 3 раза въ день льнянымъ или коноплянымъ масломъ съ прибавленіемъ свинцоваго укуса. Если это средство въ недѣлю не поможетъ, то втирать мазь изъ сѣры, бѣлаго купороса и глета (свинцовой окиси) по равнымъ частямъ, съ прибавленіемъ свиного сала. Послѣ недѣльнаго употребленія этой мази, вымыть гребень для изслѣдованія состоянія его. Если кожа окажется здоровою, то больше ничего не нужно; въ противномъ случаѣ продолжать тѣмъ же средствомъ.

д) **Крысій хвостъ**. Часто признаки и причины тѣ же, какъ у коросты; тогда и леченіе одинаково. Иногда же причина заключается въ появленіи на рѣпицѣ противоестественныхъ, короткихъ щетинистыхъ волосъ, которые препятствуютъ росту хорошимъ волосамъ, и тогда нужно эту щетину тщательно выдергивать и мазать хвостъ несоленнымъ коровьимъ масломъ. Если же крысій хвостъ составляетъ природный недостатокъ лошади, то этому помочь нельзя.

е) **Исплекъ**. Если лошадь на одну переднюю ногу хрометъ и при осмотрѣ ничего нельзя открыть ни въ копытѣ, ни въ путовомъ суставѣ, ни въ бабкѣ, ни въ колѣнѣ, то хромота вѣроятно имѣетъ мѣсто въ плечѣ. Снаружи ничего не видно, и вообще исплекъ очень трудно узнать. На шагу иныя исплечившіяся лошади вовсе не хромаютъ, на рыси же всѣ, и чѣмъ больше рысь, тѣмъ сильнѣе хромаютъ, притомъ одинаково по какой бы почвѣ ни бѣжали. Копыто становится на землю всею подошвою, и бабка опускается, какъ у здоровой ноги, но подплечье не выносится такъ далеко, и отъ того шагъ укороченъ. Главное средство противъ исплека есть ѣдкое втираніе, составленное изъ шпанскихъ мушекъ съ свинымъ саломъ; или смолу и целокъ въ одинаковомъ количествѣ растопляютъ вмѣстѣ и прибавляютъ немного деревяннаго масла, чтобы составила мазь, которую втираютъ щеткою крѣпко во все плечо, что можно повторить нѣсколько разъ. Иногда помогаетъ заволока, поставленная по всему плечу, сверху внизъ.

ж) **Наминки на локтѣ, на пяткѣ и колѣнный грибокъ**. Причины этихъ болѣзней заключаются: въ давленіи локтя во время лежанія лошади на подковѣ или на твердомъ полу конюшни; въ ударахъ пяткою обо что нибудь острое и твердое, и въ

паденія лошади на колѣна. Сначала опухоли горячи, и тогда надобно прикладывать холодную воду, свѣгъ или ледъ, чтобы уничтожить воспаленіе, что удается въ нѣсколько дней; потомъ разогнать опухоли ѣдкими мазями или примочками, для которыхъ взять шпанскія мушки, скипидаръ, нашатырный спиртъ и проч.

з) **Вывихъ путоваго сустава** вправляется тремя сильными человѣками, изъ которыхъ двое вытягиваютъ ногу, взявшись за берце и за копыто, а третій вправляетъ кость, которая со звукомъ входитъ въ свое мѣсто. Потомъ пускаютъ немного крови, для предупрежденія воспаления, и пользуютъ ногу, какъ при наружныхъ поврежденіяхъ. Но часто называютъ вывихомъ путоваго сустава *разслабленіе* его, происшедшее отъ оступив ногою по скользкой дорогѣ, въ колеѣ или въ дырѣ на неисправномъ мосту. Тогда больной суставъ очень разгоряченъ, распухаетъ; лошадь бережетъ ногу, сильно хромаетъ и путовой суставъ переваливается впередъ. Въ началѣ прикладывать холодную воду, свѣгъ или ледъ, и дать лошади совершенный покой; черезъ 10 или 14 дней, когда жаръ уничтоженъ, употреблять самыя сильныя ѣдкія втиранія, какъ: 2 части Шпанскихъ мушекъ, 1 ч. молочная (euphorbium) и 10 ч. свиного сала. Если послѣ этого еще останется слабость, которая узнается по хромотѣ, то продолжать ѣдкія втиранія, но не столь сильныя, а составленныя напр. изъ нашатырнаго спирта съ жидкимъ скипидаромъ и деревяннымъ масломъ.

и) **Подсѣды и мокрецъ**—заключаются въ поперечныхъ трещинахъ на кожѣ у задней поверхности бабокъ, въ подколѣннѣ и въ сгибѣ скакательнаго сустава; изъ трещинъ вытекаетъ густая вонючая матерія, и лошадь болѣе или менѣе хромаетъ. По первомъ появленіи мокреца вымыть больную ногу водою съ мыломъ и прикладывать теплыя припарки изъ льнянаго сѣмени до тѣхъ поръ, пока лошадь перестанетъ хромать; тогда, для зазаченія трещинъ, употреблять высушивающія средства, какъ: хлористую известь или квасцы съ синимъ купоросомъ, распущенные въ водѣ. На ночь смазывать больное мѣсто деревяннымъ масломъ. Лошадь должно проваживать.

и) **Вывихъ бедра** не излечимъ, потому что бедренную кость вправить нельзя; но подъ этимъ названіемъ разумѣютъ и разслабленіе бедреннаго сустава, которое составляетъ такую же болѣзнь задней ноги, какъ исплекъ въ передней ногѣ, и также трудно узнать это поврежденіе. Въ конюшнѣ лошадь ногу бережетъ, нерѣдко ставитъ на копыто другой ноги; на поворотахъ сильно хромаетъ, упираясь мало на больную ногу; на шагѣ почти вовсе не хромаетъ, на рыси—сильнѣе; имѣетъ шаткій ходъ и слабость въ заду. Застарѣлый вывихъ бедра соединенъ съ изсыханіемъ мускуловъ и на соотвѣтствующей ягодицѣ.

Леченіе—одинаково съ леченіемъ исплека; но не всегда удаётся исполнить.

к) **Отломъ моклоковъ.** Моклокъ, или наружный уголь подвздошной кости, иногда отламывается отъ сильнаго удара по нему, какъ это бываетъ при ввѣдѣ лошади въ конюшню чрезъ узкую дверь. Узнать этотъ недостатокъ не трудно, потому что, ставъ позади лошади, ясно видно, что одинъ моклокъ ниже другаго. На движеніе лошади отломъ моклока рѣдко имѣетъ вліяніе, но отнимаетъ у нея много красоты.

л) **Холодные опухоли** происходятъ отъ накопленія воды между кожей и мясомъ; на ощупь онѣ холодны, и если сильно давить ихъ пальцемъ, то образуется на нихъ ямочка, которая, по отнятїи пальца, лишь постепенно выполняется. Чаще всего онѣ являются на нижнихъ частяхъ ногъ, и свидѣтельствуютъ всегда о нѣкоторой слабости лошади, хотя иногда происходятъ отъ того, что лошадь долго не имѣла движенія, и тогда наз. *застоемъ*. Опухоль на ногахъ обыкновенно проходитъ отъ проѣздки лошади; но для укрѣпленія ногъ полезно мыть ихъ почаще спиртомъ или скипидаромъ съ льнянымъ масломъ. Опухоль на влагалищѣ также уменьшается отъ проѣздки, но рѣдко совершенно проходитъ, и тогда нужно дѣлать ежедневно парныя ванны; если у жеребцевъ мошна также распухла, то втирать въ нее сѣрую меркуріальную мазь. Опухоль подъ брюхомъ проколоть въ 10 или 15 мѣстахъ острымъ ножомъ, глубиною въ полдюйма, и тогда вода вытекаетъ каплями; если же это не помогаетъ, то поставить посреди опухоли фонтанель.

м) **Восца** — есть злокачественный лишай, который является въ различныхъ мѣстахъ кожи въ видѣ весьма малыхъ прыщиковъ или толстаго струпа, образовавшагося изъ ѣдкой, липкой матерїи.

Такъ какъ восцы происходятъ отъ остроты въ крови, то вогнаніе ихъ внутрь очень опасно. Для удаленія острыхъ соковъ, дать лошади слабительное изъ 6 драхмъ сабура (алоэ) разомъ, и мочегонное изъ 1 унціи скипидара и 1 драхмы цытварнаго корня на два раза. Снаружи употреблять мазь 2 частей зеленаго мыла и 1 ч. сѣрнаго цвѣта, или изъ равныхъ частей дегтю, льнянаго масла и свиного сала. Восцы бываютъ очень упорны; но не должно терять терпѣнія: онѣ всегда вылечиваются; только мѣсто остается голымъ.

н) **Воспалительная разбитость копыта.** Эта опасная болѣзнь обнаруживается во время ѣзды или тотчасъ по приводѣ лошади въ конюшню. Она дрожитъ, горбится, дышетъ тяжело, суставы деревенеютъ; трудно заставить ее идти; стоитъ она на всѣхъ 4 ногахъ, какъ прикованная; на кожѣ и во рту сильный жаръ; иногда бросается на землю и копыта чрезвычайно разгоричены. Если не подать во-время помощи, то боли усилива-

ются, лошадь уже не встаетъ, на тѣлѣ являются пролежни, лихорадочное состояніе увеличивается; копыта, которыя до того были горячи, дѣлаются совершенно холодными, что означаетъ антоновъ огонь, или матерія выступаетъ у вѣнчика изъ каймы копытъ, и тогда лошадь околѣваетъ, а если и остается жива, то на всю жизнь калѣкою, потому что копыта сходятъ и хотя чрезъ погода вырастаютъ новыя, но всегда слабыя и неправильныя, такъ что лошадь порядочно наступить не можетъ. Болѣзнь эта есть ревматизмъ, который сосредоточился въ копытахъ, и происходитъ отъ простуды, отъ напоенія разгоряченной лошади, или отъ быстрой продолжительной ѣзды по каменной мостовой и по шоссе. Для пользоваія, снять осторожно подковы и поставить лошадь въ самую теплую конюшню, а если можно—въ баню; потомъ пустить 3 или 4 фунта крови и покрыть лошадь попонами. Главное же средство состоитъ въ унятіи жара въ копытахъ, для чего ставить лошадь ежедневно, часовъ на 5 или на 6, по колѣно въ холодную воду; но если это слишкомъ затруднительно, то обвязать ногу густо коровьимъ пометомъ и поливать какъ можно чаще водою. Если чрезъ нѣсколько дней не послѣдуетъ значительнаго облегченія, то въ подошвѣ копытъ, у носка, въ бѣлую линію, открыть рану, чтобы вытекло немного крови, для чего обратиться къ ветеринару.

о) **Наминки копытъ** происходятъ отъ давленія твердыми тѣлами на подошву, отчего кровь изъ волосяныхъ сосудовъ переходитъ въ роговые каналы. Лошадь хромаетъ, подошва копыта разгорячена, и если срѣзать съ нея нижніе слои рога, то наминки обнаруживаются ясно красными или синими пятнами, происходящими отъ стусившейся крови. Пользованіе состоитъ въ томъ, что заставляютъ кузнеца прорѣзать подошву въ томъ мѣстѣ, гдѣ показываются пятна, до тѣхъ поръ, пока кровь не выйдетъ. Тогда затыкаютъ отверстіе паклею и даютъ лошади 2 или 3 дня отдыха.

п) **Занозы гвоздями, стекломъ, терномъ, щепнемъ и т. п.**, случаются въ подошвѣ и стрѣлкѣ, и лошадь тотчасъ начинаетъ сильно хромать. Все дѣло состоитъ въ томъ, чтобы выпнуть занозу, для чего прочищать рогъ, пока она не откроется; выпнувъ занозу, поставить ногу въ холодную воду, чтобы унять воспаление.

р) **Наколотіе и заковка.** Въ первомъ случаѣ гвоздь, который прошелъ въ мясистыя части, тотчасъ долженъ быть вынутъ кузнецемъ, что дурныхъ послѣдствій не оставляетъ, потому что небольшое воспаление легко унимается. Заковка же бываетъ оттого, что гвоздь прошелъ очень близко къ мясистымъ частямъ, лошадь не чувствовала тотчасъ боли, и гвоздь оставленъ кузнецемъ. Тогда образуется мало по малу воспаление и матерія наконецъ выступаетъ у вѣнчика изъ копыта. Для предупрежденія это-

го поврежденія, должно тотчасъ снять подкову, и тогда окажется, что къ одному изъ гвоздей пристала кровь или матерія, которая также вытекаютъ изъ соотвѣтствующей дыры. На этомъ мѣстѣ должно прорѣзать подошву насквозь, поставить лошадь на мягкую подстилку и обливать ногу холодною водою. Черезъ нѣсколько дней, по унятіи жара, можно опять подковать лошадь но на томъ мѣстѣ, гдѣ нога была закована, гвоздя не вбивающъ, до слѣдующей перековки.

с) Гніеніе стрѣлки. Изъ расщелины, которая раздѣляетъ стрѣлку на двѣ половины, истекаетъ густая, черная и вонючая матерія; при сильныхъ степеняхъ этой болѣзни вся стрѣлка дѣлается рыхлою и похожею на то, будто она проѣдена червоточиною. Гніеніе стрѣлки есть болѣзнь неизлечимая, происходящая большею частію оттого, что кузнецы при перекованіи слишкомъ много обрѣзываютъ стрѣлку. Чтобъ уменьшить хромоту и остановить распространеніе болѣзни, вымывать стрѣлку ежедневно теплою водою, а въ расщелину втыкать паклю, намоченную водою, въ которой распущено немного хлористой извести, по нуждѣ—паклю съ чернилами, а если уже стрѣлка разѣдена, то посыпать ее снѣгомъ купоросомъ. Лошадь ставить всегда на сухой и чистый полъ.

Г. КРАТКІЯ ПРАВИЛА ВЕРХОВОЙ ѢЗДЫ.

I. Взнудываніе и сѣдланіе.

Прежде чѣмъ сѣсть верхомъ, должно осмотрѣть исправно ли пригнанъ весь конскій приборъ (подробныя правила сѣдланія см. на стр. 1411).

Мундштучное удило отъ одной щеки до другой должно имѣть одинаковый размѣръ съ шириною рта отъ одного угла до другаго. Мундштучныя удила бываютъ со сгибами или колѣнами, и безъ нихъ. Первые предпочтительны, потому что одна часть удила, посредствомъ колѣна у дужки, можетъ дѣйствовать, не передвигая другой половины удила; но если лош. кривляетъ ротъ или хватаетъ губами за нижнія боковыя щечки, то ей нужно дать мундштукъ безъ колѣнъ. Для лош., имѣющей низкія, тупыя и нечувствительныя десны и толстый языкъ, выбираютъ тонкое удило съ широкою дужкою, чтобы болѣе дѣйствовать на челюсти, чѣмъ на языкъ. Лош. съ *мертвымъ* ртомъ, т. е. чрезвычайно тугоуздой, дается удило съ нарубленными валиками; слабоуздой же лошади, у которой десны высоки и остры, даютъ удило толстое и гладкое съ малою дужкою для языка. Но причина тугоуздости не столько зависитъ отъ уст-

ройства рта, сколько отъ дурныхъ скакательныхъ суставовъ и вообще слабости зада, отъ тугой шеи и узкихъ ганащъ, и всѣ искусственныя формы мундштучныхъ удилъ произошли отъ ложнаго мнѣнія, будто бы мундштукъ можетъ произвести то, что должно искать въ выѣздкѣ лошади и въ правильномъ дѣйствіи руки. Ёздокъ, который имѣетъ легкую, гибкую и вѣрную руку, можетъ для всѣхъ лошадей употреблять одинъ и тотъ же мундштукъ, лишь бы онъ былъ впору и хорошо пригнанъ.

На невыѣзжающую подъ-верхъ лошадь не слѣдуетъ надѣвать мундштука, а ѣздить на одномъ трензельѣ, удило котораго должно быть округлено, гладко, не тонко, и пригнано такъ, чтобы лежало на палецъ ниже угловъ рта.

Сѣдло должно быть построено и пригнано такъ, чтобы плечи его прилегали ровно съ обѣихъ сторонъ къ ребрамъ лош., не касаясь спинныхъ позвонковъ; какъ подъ переднюю, такъ и подъ заднюю луку, должны проходить три пальца ребромъ.

Стремена пригоняются такъ, чтобы когда ёздокъ встанетъ на носки, то между его развѣзомъ и сѣдломъ можно было бы вставить кулакъ.

На вьючную лошадь должно накладывать вьюкъ такъ, чтобы грузъ былъ совершенно равномерно распределенъ по обѣ стороны сѣдла, и чтобы число точекъ прикосновенія вьючныхъ чемодановъ съ ребрами лош. было по возможности больше. Такъ какъ лошади подъ тяжелымъ вьюкомъ неизменно страдаютъ, то должно пользоваться первою возможностью развьючить лош., хотя бы на короткое время. Подъ вьюкъ выбирать лош. средняго роста, съ плотнымъ тѣлосложеніемъ, съ короткою и даже горбатою спиною, и не моложе 8 л.; слишкомъ старая лош. также не надежна. Безъ крайней надобности грузъ вьюка не долженъ превышать 8 пудовъ.

II. Верховая ѣзда.

а) **Правила, какъ садиться на лошадь.** Поводья должны быть слегка и ровно натянуты лѣвою рукою, которою, взявъ клочекъ гривы, упираться крѣпко на гребень шеи, чтобы не вырвать гривы. Вложивъ лѣвую ногу въ стремя до первыхъ суставовъ пальцевъ, и взявшись правою рукою за заднюю луку сѣдла, упираться сильно колѣномъ въ сѣдло, чтобы не тронуть лошади носкомъ. Поднявшись, стоя, на стремя, перенести правую ногу, не сгибая ея, черезъ лош., наблюдая притомъ, чтобы не задѣть ее шнорою, и въ то же время отнять отъ задней луки руку; опускаться тихо и плавно въ сѣдло, и вложить правую ногу въ стремя снаружи. Для слѣзанія служатъ тѣ же правила.

б) **Держаніе рукъ.** Трензельный поводъ берутъ чрезъ всю ладонь лѣвой руки, а мундштучный—раздѣляютъ безъимяннымъ

пальцемъ, къ которому придвигаютъ гайку; конецъ повода виситъ на правую сторону и прижимается къ указательному пальцу большимъ. Руку держать смирно, не сжимать крѣпко пальцевъ и сохранять гибкость во всѣхъ суставахъ, чтобы можно было постепенно укорачивать и ослаблять поводья, которые однако никогда не должны висѣть, и даже на самыхъ быстрыхъ алл. должно чувствовать легкую опору лош. на мундштукъ. Если въ правой рукѣ не держатъ вынутой сабли, то опускать эту руку свободно по собственной тяжести, или упереть согнутою кистью въ ляшку.

в) **Посадка.** Плечи опускать вольно внизъ; грудь держать безъ принужденія поднятою, что облегчаетъ дыханіе; сидѣть глубоко въ сѣдлѣ, поджимая ягодицы подъ себя и расширивъ ляшки сколько возможно; пятки тянуть внизъ, чтобы носки, упирающіеся въ стремяна, всегда были нѣсколько подняты; вообще сидѣть *прямо, свободно и твердо*. Сидѣть прямо—значитъ имѣть отвѣсное положеніе, въ которомъ корпусъ, будучи поднятъ отъ тряскихъ движеній лошади, по собственной тяжести опускался бы на средину сѣдла. Сидѣть свободно—значитъ не напрягать излишне ни одной части тѣла. Твердая, или крѣпкая, посадка основана на *шлюст* и на *балансъ*: шлюсомъ наз. прижатіе ляшекъ и колѣнъ къ лошади; однимъ шлюсомъ держаться утомительно; одного баланса не довольно, потому что тогда ѣздокъ, завися отъ стремянъ, неминуемо упадетъ, если одно стремя лопнетъ или соскочитъ съ носка. Крѣпкая посадка достигается частою ѣздою рысью безъ стремянъ. Пока ѣздокъ движеніямъ лош. вправо и влево сдѣдуетъ въ точности своимъ корпусомъ, онъ упасть не можетъ, потому что онъ этимъ сохраняетъ равновѣсіе; если же онъ безъ надобности наклонится на право, а лош. въ это время сдѣлаетъ скачекъ или круто повернетъ на лѣво, то ѣздокъ почти навѣрное упадетъ на право. Тяжесть свободно опущенныхъ ляшекъ удерживаетъ ѣздока въ равновѣсіи на рыси. Хотя положеніе сѣдла преимущественно опредѣляетъ мѣсто давленія ѣздока на лош., однако онъ легко можетъ, незамѣтнымъ измѣненіемъ въ посадкѣ, придать значительный грузъ какой нибудь части лош., или отнять отъ нея; напр. малѣйшее упираніе на стремяна облегчитъ много задъ лош., поднятіе же головы, выпрямленіе спины и поясицы, вытягиваніе пятокъ внизъ, обременяетъ задъ лошади.

Ѣздокъ долженъ смотрѣть чрезъ уши лош.; правило это особенно важно при ѣздѣ по неисправной дорогѣ, гдѣ безъ этой привычки ѣздокъ не успѣетъ предупредить лош. о препятствіи. При паденіи крайне опасно завязнуть ногою въ стремяни; а потому должно всегда упираться въ него поднятымъ носкомъ и бросить стремяна, когда опасаясь упасть.

г) **Ѣзда различными аллюрами.** Манежная ѣзда укорачиваетъ естественный ходъ лош., дѣлаетъ его болѣе возвы-

шеннымъ и передаетъ грузъ на задъ лош.; скаковая ѣзда, напротивъ того, способствуетъ наибольшему растяженію лош., и перемѣщаетъ грузъ на передъ ея; при военной ѣздѣ соображаются съ естественными движеніями и распредѣляютъ грузъ по ровну между передомъ и задомъ лош. Это достигается правильною посадкою, которую должно сохранять и на рыси и на галопѣ. Съ началомъ движенія многіе, даже хорошіе ѣздоки, впадаютъ въ ошибку, что наклоняются впередъ и тогда только прикладываютъ шенкеля. Чѣмъ лучше ѣздокъ сохраняетъ посадку при понужденіи лош. идти съ мѣста, тѣмъ смѣлѣе она двинется; а чѣмъ болѣе онъ самъ подается впередъ, тѣмъ болѣе лош. будетъ отставать, или по крайней мѣрѣ не пойдетъ такъ охотно и опредѣленно съ мѣста.

Пространство, на которое лош. подвигается съ каждымъ шагомъ, равняется длинѣ передней ноги, считая отъ локтя до земли. Пространство, забираемое лош. на рыси, обыкновенно равняется удвоенной длинѣ ноги; но размашистая рысь доходитъ до утроенной длины, причемъ заднія ноги далеко забираютъ за слѣды переднихъ. Рысь, при которой задняя нога не достигаетъ слѣда передней, наз. мелкою.

Для понужденія лош. къ рыси, прикладывать оба шенкеля, сохраняя вѣрную посадку; когда отъ этого лош. ободрится, то освободить поводья, и тогда она пойдетъ правильно рысью. Смотря по темпераменту лош. болѣе или менѣе горячему, дать шенкеля слабѣе или сильнѣе, а чѣмъ большею рысью хотятъ ѣхать, тѣмъ болѣе нужно дать свободы поводьямъ, но никогда не распускать ихъ.

Галопъ есть самое скорое, но и самое утомительное для лош. движеніе, состоящее въ дугообразныхъ прыжкахъ, которыхъ величина опредѣляетъ различные виды этого алл. При гал. справа, прежде всего поднимается правая передняя нога, и тотчасъ послѣ нея лѣвая передняя и правая задняя вмѣстѣ; пока поднять такимъ образомъ передъ лош., весь грузъ тѣла лежитъ на лѣвой задней ногѣ. При гал. слѣва, на который молодыя и неѣзжанныя лош. охотнѣе поднимаются, послѣдовательность въ движеніи ногъ та же, только въ обратномъ порядкѣ; гал. же въ которомъ ноги ставятся въ какомъ либо другомъ порядкѣ, не правиленъ и наз. *фальшъ*. Такъ какъ при гал. справа лѣвая задняя нога напрягается до чрезвычайной степени, то она легко можетъ пострадать, если постоянно галопировать съ правой ноги, и для сбереженія ея необходимо мѣнять ноги. На обыкновенномъ гал. лош. дѣлаетъ скачки вдвое болѣе своей длины; на усиленномъ гал. скачки увеличиваются, на собранномъ—уменьшаются. Чтобы поднять лош. въ гал., ставить ее нѣсколько въ косвенномъ положеніи, такъ чтобы сторона, съ которой хотятъ начать гал., была немного впереди; поднятіемъ же головы и шеи лош., сокращеніемъ поводьевъ и приложеніемъ

шенкелей, ее собираютъ и заставляютъ скакать. Ошибочно поднимать въ гал. однимъ наружнымъ шенкелемъ, т. е. при гал. справа—лѣвымъ, и наоборотъ, потому что тогда лош. относитъ задъ всторону; наружнымъ шенкелемъ можно толкнуть лош. сильнѣе и прикладывать его болѣе назадъ, чѣмъ внутренній, чтобы лош. не ошиблась въ погѣ, но внутренній шенкель долженъ непремѣнно также дѣйствовать, и если во время галопа ѣздокъ почувствуетъ, что движенія лошади становятся тяжелыми и вялыми, то ободрять ее къ большому напряженію силъ внутреннимъ же шенкелемъ. Голова лош. должна быть направлена на ту сторону, съ которой лош. скачетъ гал., для чего внутренній поводъ должно укорачивать движеніемъ кисти. Поднять въ гал. съ мѣста можно только совершенно выѣзженную лош., и съ шагу это довольно затруднительно: охотнѣе всего лош. переходить въ гал. изъ рыси. Не должно полагать, что для ускореннаго гал. больше ничего не нужно, какъ отпустить поводья и приложить икры. Лош. охотно оставляетъ подобранное положеніе, и хотя движеніе будетъ просторнѣе, но она опуститъ голову и шею, и стапетъ подкидывать задъ. Чѣмъ быстрѣ карьеръ, тѣмъ болѣе лош. вытягиваетъ голову и шею, чтобы облегчить дыханіе; а потому ѣздокъ, не распуская поводьевъ, долженъ соображаться съ растянутымъ положеніемъ лош., чтобы не задерживать ее поводьями. При карьерѣ весьма важно, чтобы лош. не отставала задомъ, отъ чего движеніе становится тяжелымъ. Коль скоро ѣздокъ почувствуетъ, что лош. опускаетъ голову и ложится на передъ, то помогаетъ ей небольшимъ сокращеніемъ поводьевъ и толчкомъ обоихъ шенкелей. Посадка и смѣлость ѣздока имѣютъ рѣшительное вліяніе на быстроту карьера: должно подавать корпусъ впередъ, для облегченія зада, но немного; сидѣть твердо въ сѣдлѣ; упираться на стремена столько, чтобы не терять гибкости въ колѣняхъ, а икры держать ближе къ лош. Изъ карьера невозможно остановить лош. разомъ, а должно перейти въ собранный галопъ, и послѣ нѣсколькихъ прыжковъ остановиться.

д) Скачка черезъ препятствія. Чтобы перескочить черезъ заборъ или ровъ, должно совершенно спокойно подѣхать, держа лош. ровно въ поводьяхъ и шенкеляхъ, чтобы она не принимала всторону; передъ самымъ препятствіемъ хорошо подобрать лош., чтобы поднять передъ; потомъ освободить поводья и прижать сильно шенкеля, или дать шпоры, а самому подать корпусъ впередъ, поднявшись изъ сѣдла, и прижать колѣна и икры къ лош. Коль скоро лош. поднялась отъ земли, сѣсть крѣпко и глубоко въ сѣдло, подавъ корпусъ назадъ, и подобрать поводья, но отнюдь не вдругъ, а постепенно, чтобы не причинить лош. боли во рту. Прыгая черезъ ровъ, подѣхвать къ самому краю; черезъ заборъ же соображаться съ вышиною его, и чѣмъ онъ выше, тѣмъ дальше отъ него понуждать лош. къ прыжку.

Черезъ ровъ лош. скачетъ легче всего съ сильнаго галопа; черезъ заборы—лучше съ собраннаго галопа. Съ другихъ аллюровъ лош. значительныхъ прыжковъ дѣлать не въ состояніи.

При скачкѣ черезъ препятствія весь успѣхъ зависитъ отъ смѣлости и спокойствія ѣздока. Малѣйшую робость и приготовленіе его къ перепрыгиванію лош. непремѣнно смекнетъ, и тогда или вовсе откажется перескочить, или передъ препятствіемъ остановится, боязливо на него посмотритъ, и тогда, конечно, хорошо перескочить не можетъ.

е) Мѣры предосторожности въ разныхъ случаяхъ.

Спотыкаться можетъ иногда лучшая лошадь; тогда не должно ее наказывать шпорами, потому что она заторопится и можетъ упасть; нужно только полуостановкою приподнять передъ.

При паденіи. На галопѣ справа грузъ ѣздока лежитъ болѣе на лѣвой сторонѣ лош., и на оборотъ—при галопѣ слѣва. Если лош., поскользнувшись, падаетъ на бокъ, то она всегда повалится на болѣе обремененную сторону, и ѣздоку стоитъ только вытянуть соотвѣтственную ногу, чтобы не попасть подъ лош.; если же она, споткнувшись, падаетъ впередъ, то ѣздоку по возможности лечь назадъ, почти на крестецъ, и бросивъ стремяна, вытянуть ноги впередъ, не заботясь нисколько о шлюсѣ; тогда, въ большей части случаевъ, ѣздокъ станетъ на ноги. Если лош. опрокидывается, то соскочить проворно на ту сторону, куда обращена голова лош., или гдѣ ея глазъ видимъ, потому что она падаетъ всегда на противоположную сторону.

Ѣзда ночью. Въ непроницаемой темнотѣ лучше всего представить лош. самой отыскивать дорогу; она всегда видитъ лучше человѣка и чувствуетъ дорогу ногами. Сидѣть надобно вѣрно въ сѣдлѣ, чтобы собственною тяжестью не совратить лош. съ пути.

По мосткамъ проѣзжать во всякомъ случаѣ трудно и опасно; даже отчаянный прыжокъ черезъ ровъ предпочтительнѣе. Если же необходимость заставляетъ ѣхать по мосткамъ, то слѣдуетъ держать лош. строго въ поводу и шенкеляхъ и ѣхать малою рысью; шагъ не выгоденъ потому, что весь грузъ лежитъ попеременно на одной ногѣ, тогда какъ на рыси грузъ распределенъ всегда на двѣ ноги: одну—переднюю, и одну—заднюю.

По неисправнымъ мостамъ. Если настилка хороша, а балки сгнили, что узпадется по сильному качанію моста, то ѣхать малою рысью и быть готову къ прыжку, потому что подобныя мосты обыкновенно разрушаются тогда, когда съ нихъ уже съѣзжаютъ. Если же настилка не исправна, а балки крѣпки, то держать лош. на одной изъ нихъ. По дырявому мосту ѣхать шагомъ, избѣгая дыръ для переднихъ ногъ, заднія же лош. ставить по слѣдамъ переднихъ.

На гору и съ горы. При подъемѣ на крутую гору, передать по возможности болѣе груза на передъ, освободить поводья, взяться

за гриву и наблюдать, чтобы задъ лош. слѣдовалъ по одной линіи за передомъ, и чтобы лош. не спѣшила. Для спуска съ горы, сажать лош. сильно на крупъ, подобравъ поводья и передавъ весь грузъ на заднія ноги. Въ обоихъ случаяхъ выгодно ѣхать по діагонали, если почва сухая и не скользкая; въ противномъ случаѣ должно ѣхать прямо вверхъ и внизъ.

Черезъ болото и топкое мѣсто переѣзжаютъ также мелкою рысью; чѣмъ чаще при этомъ лош. будетъ перемѣнять ноги, тѣмъ меньше она будетъ проваливаться; держать лош. въ поводу, который сильно натянуть, если бы передъ провалился, и дать полную свободу, когда задъ вязнетъ. Если же, не смотря на то, лош. завязнетъ, то, соскочивъ на лѣвую сторону, взяться правою рукою за стремя, а лѣвою—поддерживать голову лош., которая, будучи облегчена, выскочитъ и потянетъ за собою челоуѣка.

Плаваніе съ лошадыю. Пока лош. плыветъ, давать ей полную свободу поводьевъ, которыхъ даже и тогда не употреблять, когда лош. хочетъ повернуть назадъ, а направлять ее ударами руки по головѣ и вспрыскиваніемъ воды въ глазъ. Въ быстрыхъ рѣкахъ пустить лош. по діагонали противъ теченія, причемъ она ложится нѣсколько на бокъ, чтобы лучше противиться теченію; съ этимъ же соображаться и ѣздоку. Мунштучную цѣпочку должно снять, такъ какъ сильное теченіе дѣйствуетъ на мунштукъ съ застегнутою цѣпочкою, такъ что лош. можетъ повернуть и опрокинуться.

Въ продолжительномъ походѣ горячая лош., которая не идетъ спокойно шагомъ, чрезвычайно утомляетъ ѣздока и себя; для успокоенія такой лош., лучше всего вести ее ежедневно при выступленіи нѣсколько сотъ шаговъ въ поводу, и потомъ уже сѣсть верхомъ.

РАЗНЫЯ
ДОПОЛНИТЕЛЬНЫЯ СВѢДѢНІЯ
ДЛЯ СПРАВOKЪ.

А. КРАТКІЙ МѢСЯЦЕСЛОВЪ.

(Числа по старому стилю).

Январь.

1. *Обръзание Господне*. Св. Василія Великаго.
2. Св. Сильвестра, папы рим., и муч. Феодота.
3. Пророка Малахія и муч. Гордія.
4. Соб. 70 Апостола. Преп. Феоклеста.
5. Муч. Феопемста и Феоны.
6. *Божьявленіе Господне*.
7. *Соборъ Іоанна Предтечи*.
8. Преп. Георгія, Григорія, Ильи и Емліана.
9. Муч. Полевкта. *Св. Фимьяла митр.*
10. Св. Григорія и преп. Павла.
11. *Др. Феодосія* и Млхана Клопскаго.
12. Муч. Татіаны и Св. Саввы Сербскаго.
13. Муч. Ермила, Стратоника и др.
14. Пр. Отецъ, избѣненныхъ.
15. Пр. Павла Фивейскаго и Іоанна Куцника.
16. Поклоненіе веригамъ Апостола Петра.
17. *Дреп. Антонія Великаго*.
18. Св. Афанасія и Кирила Александр.
19. Преп. Макарія.
20. *Дреп. Евемія Великаго*.
21. Преп. Максима исповѣдника.
22. Апост. Тимоея и преп. муч. Анастасія.
23. Св. муч. Климентя, муч. Агавангола и преп. Гоннадія.
24. Преп. Ксеенія и Македонія.
25. *Св. Грмюрія Богослова*.
26. Преп. Ксенофонта, Марія, Аркадія.
27. *Св. Іоанна Златоустаго*.
28. Преп. Ефрема и Феодосія тотемскаго.
29. Свящ. муч. Игнатія Богоносца.
30. *Третья Святителей*. Св. муч. Нпполмта.
31. Св. Кура, Іоанна и Нпкиты новгор.

Февраль.

1. Мученика Трифона и пр. Петра.
 2. *Сртеніе Господне*.
 3. *Свят. 4 ярава. Симеона 4 Аккы.*
 4. Преп. Исидора и Кирилла новоозерск.
 5. Мученицы Агаейи.
 6. Преп. Вукола Смирискаго, муч. Мавры и Марія.
 7. Преп. Паревенія и Луки.
 8. Великомуч. Феодора Стратилата и пр. Захарія.
 9. Муч. Никифора, Марсела и Панкратія.
 10. Муч. Харалампія, Порфирія и Прохора.
 11. Свящ.-муч. Власія и преп. Димитрія.
 12. Св. Мелетія и *Алексія митрополмта*.
 13. Преп. Мартиніана и Симеона.
 14. Преп. Авксентія и пр. Кирилла.
 15. Апостола Онисима.
 16. Мученика Панфила и др.
 17. *Велькомученика Феодора Тирона*.
 18. Св. Льва, папы римскаго.
 19. Апостола Архимна.
 20. Преп. Льва катанскаго.
 21. Преп. Тимофея, св. Евстаея и Георгія.
 22. Мучениковъ во Евгеніи.
 23. Свящ.-муч. Полкарпа и др. св.
 24. *1-е и 2-е обръзание мавы Предтечи*.
 25. Св. Тарасія, архіепископа константн.
 26. Св. Порфирія, архіеп. газскаго.
 27. Преп. Прокопія и Тита.
 28. Преп. Василія и др.
 29. Преп. Кассіана римлянина.
- (Февраль вмѣстѣ 29 дней въ 1876, 1880 1884 гг. и т. д.)

Мартъ.

1. Преп. муч. Емдонія и др.
2. Св. муч. Феодота и св. Арсенія тверскаго.
3. Мучениковъ Евтропія, Василиска и др.
4. Преп. Герасима, муч. Павла и др.
5. Мученика Конона и пр. Марка.
6. Мученика Константина и пр. Аркадія.
7. Свящ.-муч. Василія, Евгенія и др.
8. Преп. Феофилакта и др.
9. *40 мучениковъ севастьянскихъ*.
10. Муч. Конарата и др.
11. Св. Софонія патр. и Евфимія новгор.
12. Преп. Феодана и Св. Григорія Авоесс.
13. Св. Никифора патр. и муч. Христины.
14. Преп. Венедикта и св. Феогноста митр.
15. Муч. Агапія и Александра.
16. Мученика Савина и Трофима.
17. *Дреп. Алексія* и Макарія казанн.
18. Св. Кирилла іерусалимскаго.
19. Муч. Хрисанва, Дарія и др.
20. Преп. Іоанна и др.
21. Преп. Іакова еписк., св. Фомы и Кирилла.
22. Свящ.-муч. Василія пресвитера.
23. Преп. муч. Нпкона и Лидія.
24. Преп. Захарія и св. Артемія и др.
25. *Блатовльц. Пресеятой Богородицы*.
26. *Соборъ Арханг. Гавриила*. Св. муч. Иринія.
27. Муч. Матроны седунскія и др.
28. Преп. Иларіона и св. Стефана.
29. Св. Марка, пр. Кирилла и Іоанна.
30. Преп. Іоанна, еписцателя лѣвстнцы, и др.
31. Св. муч. Ипатія еписк. и св. Іоны митр.

Апрѣль.

1. Преп. Маріи епш., Макарія и Евфимія.
2. Преп. Тита и муч. Поликарпа.
3. Преп. Никиты.
4. Преп. Юсефа, Георгія и Зосима.
5. Муч. Феодула и Агаѳодоа, пр. Платона.
6. Св. Евтихія патр. константин.
7. Св. Георгія, пр. Давида и муч. Акилины.
8. Ап. Флегонтъ, Иродіона и Ермія.
9. Муч. Евсихія и пр. муч. Вадима.
10. Муч. Терентія и Ар.
11. Св. муч. Антипы.
12. Преп. Василія испов.
13. Свщ.-муч. Артемова.
14. Св. Мартина и Ар.
15. Ап. Аристарха и Трофима, муч. Анастасія и Василисы.
16. Муч. Агапіи, Ирины и Леоніда.
17. Св. муч. Симеона, и пр. Зосима соловец.
18. Преп. Іоанна и Ар. св.
19. Преп. Іоанна, Георгія и Трифона.
20. Преп. Феодора и Анастасія.
21. Св. муч. Іаниуарія, муч. Феодора.
22. Преп. Феодора и св. кн. Всеволода.
23. *Вел. муч. Георгія* и цар. Александры.
24. Муч. Саввы Стратилата, пр. Фомы.
25. *Апостола и Евангелиста Марка*.
26. Свщ.-муч. Василія и пр. Стефана.
27. Свщ.-муч. Симеона и пр. Стефана.
28. Муч. Макама и св. Кирилла.
29. 9 муч. въ Кизикѣ и преп. Мемнона.
30. *Апостола Іакова*. и Ар. св.

Май.

1. Пр. Іеремія пр. Пачугутія боровск.
2. Св. Афанасія Великаго и Ар. св.
3. Муч. Тимофея и Мавры. *Пр. Феодосія пещ.*
4. Муч. Неланіи и Славана.
5. Вел. муч. Ирины.
6. Св. Юва многострадальнаго.
7. *Знаменка на мѣсяц Креста*.
8. *Апостола и Евангелиста Іоанна Ботослова*, пр. Арсенія.
9. Пр. Исая, *Св. Николоя Чуд.*
10. *Апостола Симеона Зилотъ* и Ар. св.
11. *Объясненіе Дарярада*.
12. Святыхъ Единчанъ и Германа.
13. Муч. Гликерія и Александра.
14. Муч. Исидора и св. Исидора ростовск.
15. Пр. Нахомя Вел., св. цар. Димитрія.
16. Пр. Феодора и Еврема, св. Георгія.
17. Апост. Андроника, св. Стефана.
18. Муч. Феодота, Андрея, Петра, Аіонисія и Ар.
19. Свщ.-муч. Патріція и пр. Коринтія.
20. Муч. Фалалая, *св. Алексія митр.*
21. *Св. Констант. и Елены. Вел. икон. Бог.*
22. Муч. Василиска.
23. Пр. Михаѣла и св. Леонтія ростов.
24. Пр. Симеона и Никиты.
25. *Третье обрѣтеніе главы Претвѣчи*.
26. Апостола Карпа, муч. Георгія и Ар.
27. Свщ.-муч. Ферамонта и пр. Нила.
28. Пр. Никиты и св. Исквітія ростовскаго.
29. Пр. муч. Феодосія и св. Іоанна.
30. Преподобнаго Исаія даламата.
31. Апостола Ерма и мученика Ермія.

Іюнь.

1. Муч. Іустина. Пр. Аіонисія.
2. Св. Никифора и в. муч. Іоанна.
3. Муч. Лукціана и Ар.
4. Св. Митрофана константинопольск.
5. Св. муч. Доротея и св. кн. Феодора.
6. Преп. Виссаріона и Иларіона.
7. Св. муч. Феодота и Ар.
8. Велкомуч. Феодора Стратилата.
9. Св. Кирилла Алекс. и Кирилла бѣлос.
10. Свщ.-Муч. Тимофея, еп. прусск.
11. *Апостол. Варсоломей и Варнава*.
12. Преп. Онуфрія и Петра.
13. Мученицы Акилины и Ар.
14. Пророка Елсея и св. Меводія.
15. Прор. Аммоса. *Св. Іонны митроп.*
16. Св. Тихона Амавунтскаго.
17. Муч. Мануила и Ар.
18. Муч. Леонтія и Ар.
19. *Апостола Іуды, брата Господня*.
20. Свщ.-муч. Меводія патарскаго.
21. Муч. Іуліана тарейск. и Терентія.
22. Свщ.-муч. Евсевія самосатскаго.
23. Муч. Агриппины. *Влад. икон. Богор.*
24. Рождество Іоанна Предтечи.
25. Преп. муч. Февронія. Св. кн. Петра.
26. Преп. Давида. Иконы тихвинск. Богород.
27. Преп. Сампсона страншопришца.
28. Св. Кара и Іоанна. Преп. Сергія.
29. *Апостола Петра и Павла*.
30. *Соборъ 42 Апостоловъ*.

1. Св. Космы и Дамиана.
2. *Положеніе ризы Ботородицы.*
3. Муч. Іакнѣа и св. *Фимілія митр.*
4. Св. Андрея критск. и прер. Марем.
5. Пр. Афанасія афон. *Серія радонеж.*
6. Преп. Сисоя Великаго.
7. Преп. Фомы и Акакія.
8. В.-ж. Прокочія. *Ик. каваяск. Богор.*
9. Свящ.-муч. Павлираты и Кирилла.
10. *Дол. рязв. тосл. Антонія пещ.*
11. Вел.-муч. Евелмін и блж. кн. Ольги.
12. Муч. Прокла и Иларія. Пр. Михаила.
13. Соб. Арх. Гаврила. Пр. Стефана Савванта.
14. Апост. Ақшы. Пр. Описама и св. Стефана.
15. Муч. Кирика и Іуліты. Св. кн. Вазлимира.
16. Ов. муч. Авногоса и 10 учен. его.
17. Велікомученицы Марны.
18. Муч. Іакнѣа и Емилиана. Пр. Іоанна.
19. Преп. Маррины и Аія, св. Романа.
20. *Св. Пророка Іліч.*
21. Преп. Симеона и Іоанна.
22. *Св. мирокоос. Марія Магдалины и св. муч. Фокч.*
23. Муч. Троепа и Феовла.
24. Муч. Хрестины. Муч. Бориса и Глѣба.
25. Усл. св. Анны. Пр. Макарія умженскаго.
26. Св. мученица Ермолая.
27. Велікомуч. Пантелеймона и бл. Николая.
28. Ап. Прохора и Никанора. *Ик. смол. Бог.*
29. Муч. Каллиника и мучц. Серафимы.
30. Ап. Спиды и Сладуана. Муч. Іоанна.
31. Святаго Евдокима.

1. *Присхожденіе древа Креста.*
2. Первом. Стефана, св. Василия, блж. Космы.
3. Пр. Исаакія и Антонія римлянина.
4. 7 отроковъ въ Ефесѣ. Преп. Евдокія.
5. Муч. Евсигія и др.
6. *Пресображеніе Гослоиде.*
7. Преп. муч. Дометія и пр. Пимона.
8. Св. Емилиана и Мирона.
9. *Аност. Матвея, муч. Актонія и др.*
10. Муч. Лаврентія.
11. Муч. Евла, пр. Феодора и Петра.
12. Муч. Фотія, Анкиты и др.
13. Пр. Максима исповѣдн. и муч. Ипполита.
14. Пророка Михея и пр. Феодосія.
15. *Успеніе Пресвятой Ботородицы.*
16. *Неруководвор. Обрава.* Муч. Аюмца.
17. Муч. Мирона и др.
18. Муч. флора, Завра и Емилиана.
19. Муч. Андрея Страт. *Донск. ик. Бог.*
20. Пророка Самуила.
21. Ап. Фаддея. Пр. Аврамія смоленск.
22. Муч. Агафоника, св. Афанасія.
23. Муч. Луица и др. св.
24. Св. муч. Евстпхія. *Св. Петра митр.*
25. Аност. Вародеомея и Тита.
26. Муч. Авариана и Наталія. *Влад. ик. Богородицы.*
27. Преподобнаго Пимена.
28. Преподобнаго Моисея и Саввы.
29. *Успеніе Глвы Предтечи.*
30. *Св. вел. кн. Александра Невскаго.*
31. *Положеніе толас Прес. Ботородицы, св. Гѣккадія.*

1. Пр. Симеона и Марем. Муч. Ермогоса.
2. Муч. Маманта и пр. Іоанна постн.
3. Свящ.-муч. Анѣма и пр. Феоктиста.
4. Священномуч. Вавилы и прор. Моисея.
5. Пророка Захарія и пр. Елзаветы.
6. *Чудо Архислратина Михаила.*
7. Муч. Созонта и св. Іоанна новтор.
8. *Рождество Пресвятыя Ботородицы.*
9. *Св. и пр. Іоакима и Анны.* Пр. Іосифа.
10. Муч. Минодоры, Митрод. и Никфод.
11. Пр. Феодоры, Сергія и Германа вал.
12. Св. муч. Автонома и др.
13. *Омовленіе храма св. Воскресенія.*
14. *Возде. Честы. Креста.* Св. Іоанна Зл.
15. Муч. Никиты и Порфирія.
16. Велікомучц. Евелмін и др.
17. Муч. Софін, Вѣры, Надежды и Любви.
18. Преп. Евонмія горническаго.
19. Муч. Троеимія и св. кн. Феодора и др.
20. Вел.-муч. Евстафін и муч. кн. Михаила.
21. Ап. Кодрата. *Св. Акимитрія ростовск.*
22. Св. муч. фокч. Пр. Іоны и Петра. Пр. Феодора.
23. *Зачатіе Іоанна Прѣдт.* Муч. Авдрея.
24. Первомучц. Феклы. Пр. Никандра.
25. Пр. Евфросини и *Серія радонеж.*
26. Преставленіе Іоанна Богослова.
27. Муч. Камластрата. Пр. Савватія солон.
28. *Древ. Харитона,* св. Вячеслава.
29. Преп. Кирика и Феована.
30. Св. муч. Григорія. Михаил митр. и Грл-горя.

Октябрь.

1. *Покровъ Пресв. Богородицы*. Пр. Романа и Саввы.
2. Священномуч. Киприана и блаж. Андрея.
3. Св.-муч. Дионисія архидиакона, св. Иоанна.
4. Св.-муч. Герофея. Св. Гурія каз.
5. Петра, Алексія и Юны митр. моск. и др. св.
6. *Авостола Вома*.
7. Муч. Сергія и Вакха.
8. Преподобныя Пелагія. Св. Тавсія.
9. Пр. *Іакова Алфсева*. Пр. Андр. и Фанасія.
10. Муч. Евлампія и Евлампія.
11. Ав. Филиппа, муч. Зинаида и др.
12. *Церк. мощей св. Іоанна Крестителя съ Гатичицѣ*, муч. Андрониды, и др.
13. Муч. Карина и Веніаминъ, пр. Никиты.
14. Муч. Назарія и пр. Параскевы.
15. Преп. Евфимія и пр. муч. Лукіана.
16. Муч. Логгина сотника.
17. Пр. Осен и пр. муч. Андрей прит.
18. Ав. *и Велик. Луки*.
19. Пр. Иоанна ѱальсидо и бл. Клеопатры.
20. Волком. Артемія.
21. Преп. Иларіона.
22. *Каваск. ик. Богород.*
23. Ав. *Іакова и св. Іакова боровац.*
24. Муч. *Арефъ, Авл. Яков. Бож. Мит. вселъ скорблицъ*.
25. Муч. Маркіана и др.
26. *Великомуч. Димитрія*.
27. Муч. Нестора, Марка и др.
28. Муч. Тарентія и вел. муч. Параскевы.
29. Пр. мучц. Анастасія. Пр. Аврамія и Анны.
30. Муч. Зиновія, Зинови и Анастасія.
31. Ап. Стахія, Амлія и Нарцисса.

Ноябрь.

1. Св. Космы и Даміана, муч. Иоанна и Іакова.
2. Муч. Аквидана и Ельпидіфора.
3. Муч. Аксима и Юсифа.
4. Преп. Иоанніа и муч. Никандра.
5. Муч. Галактіона, св. Юны и Григорія.
6. Св. Павла Испов. и Варлаама хутын.
7. Муч. 33 въ Мелегинѣ и пр. Лазаря.
8. *Соборъ Архидіаконовъ Мисамла*.
9. Муч. Онисиф. и Порфирія, пр. Матроны.
10. Ап. Ераста, Олимпія и Родіона.
11. Муч. Мицы, Викт., Стеф., св. Максима и др.
12. Св. Иоанна Милостиваго и пр. Нпаз.
13. Св. *Іоанна Златоустова*, муч. Никифора.
14. Ав. *Филиппа*. Св. Григорія.
15. Муч. Гурія и Димитрія.
16. Ав. *и Евангелиста Матвея*.
17. Св. Григорія неокес. и пр. Никона.
18. Муч. Платона и Романа.
19. Муч. Варлаама и др.
20. Св. Григорія лекава. Св. Прокла.
21. *Всесв. во странѣ Пресв. Богородицы*.
22. Ав. Филимона и Михаіла тверсн.
23. Св. Амфилохія, Григорія и Митроф. вор.
24. Великомуч. Екаториши, муч. Меркурія.
25. Св. муч. Киприана и Петра алекс.
26. Великомуч. Георгія, св. Инокентія.
27. Великомуч. Іакова ростовск. *Знамен.*
28. *Пресв. Богородицы*.
29. Пр. муч. Стефаніа муч. Ирнарха, Василія.
30. Муч. Парамона и филумена.
31. Ав. *Андрѣя Первозваннаго*.

Декабрь.

1. Прор. Наума и Филарета Милостиваго.
2. Прор. Аввакума, пр. Афанасія.
3. Прор. Сачонія и Саввы звенигор.
4. Великомуч. Варвары и пр. Иоанна ламск.
5. *Преподобная Саввы освещеннаго*.
6. Св. *Николая Чудотворца меремѣйск.*
7. Св. Амвросія мериол., Антонія сіиск. и др.
8. Преп. Патауія и др.
9. *Защитѣ св. Амвръ*, пр. Стефана.
10. Муч. Мицы, Ермогена и Евграфъ, пр. Вома.
11. Преп. Данила и Луки.
12. Пр. Спиридона и Александра.
13. Муч. *Евстратія*, Евгения и др.
14. Муч. Фирса, Апполонія и др.
15. Св. муч. Егевеерія и св. Стеф. сѹрож.
16. Пророка Аггея.
17. *Пророка Даниіла*.
18. Муч. Севастіана, св. Модеста.
19. Муч. Воицефалія, св. Григорія.
20. Св. муч. Игнатія Богоносца.
21. Муч. Іуліанія, св. Петра митроп.
22. Великомуч. Анастасія.
23. 10 муч. въ Критѣ.
24. Преп. мученицы Евгения, пр. Николая.
25. *Рождество Господа Іисуса Христа*.
26. *Соборъ Пресвѣтлыя Богородицы*.
27. Апостола Стефана и преп. Осодора.
28. Ап. Никанора.
29. Младенцевъ 14.000, избѣен. въ Ввел.
30. Муч. Анисія.
31. Преп. Мславія римляныни и пр. Зотика.

В. РОССІЙСКІЙ ИМПЕРАТОРСКІЙ ДОМЪ.

Ихъ Императорскія Величества:

Государь Императоръ Александръ Николаевичъ. Самодержецъ Всероссійскій. Род. 17 Апрѣля 1818 года.

Государыня Императрица Марія Александровна. Род. 27 Юля 1824 года.

Ихъ Императорскія Высочества:

Государь Наслѣдникъ Цесаревичъ Великій Князь Александръ Александровичъ. Род. 26 Февр. 1845 года.

Государыня Цесаревна Великая Княгиня Марія Θεодоровна. Род. 14 Ноября 1847 года.

Государи Великіе Князья:

Николай Александровичъ. Род. 6 Мая 1868 г.

Георгій Александровичъ. Род. 27 Апрѣля 1871 г.

Владиміръ Александровичъ. Род. 10 Апр. 1847 г.

Государыня Великая Княгиня Марія Павловна. Род. 2 Мая 1854 г.

Государи Великіе Князья:

Александръ Владиміровичъ. Род. 19 Авг. 1875 г.

Алексій Александровичъ. Род. 2 Январ. 1850 г.

Сергій Александровичъ. Род. 29 Апр. 1857 г.

Павелъ Александровичъ. Род. 21 Сент. 1860 г.

Константинъ Николаевичъ. Род. 9 Сент. 1827 г.

Государыня Великая Княгиня Александра Іосифовна. Род. 26 Юня 1830 г.

Государи Великіе Князья:

Николай Константиновичъ. Род. 2 Февр. 1850 г.

Константинъ Константиновичъ. Род. 10 Авг. 1858 г.

Димитрій Константиновичъ. Род. 1 Юня 1860 г.

Вячеславъ Константиновичъ. Род. 1 Юля 1862 г.

Николай Николаевичъ *Старшій*. Род. 27 Юля 1831 г.

Государыня Великая Княгиня Александра Петровна. Род. 21 Мая 1838 г.

Государи Великіе Князья:

Николай Николаевичъ *Младшій*. Род. 6 Ноябр. 1836 г.

Петръ Николаевичъ. Род. 10 Января 1864 г.

Михаилъ Николаевичъ. Род. 13 Окт. 1832 г.

Государыня Великая Княгиня Ольга Θεодоровна. Род. 8 Сент. 1839 г.

Государи Великіе Князья:

Николай Михайловичъ. Род. 14 Апр. 1859 г.

Михаилъ Михайловичъ. Род. 4 Окт. 1861 г.

Георгій Михайловичъ. Род. 11 Авг. 1863 г.

Александръ Михайловичъ. Род. 1 Апр. 1866 г.

Сергій Михайловичъ Род. 25 Сент. 1869 г.

Государыня Великая Княжна Ксенія Александровна. Род. 25 Марта 1873 г.

Государыни Великія Княгини:

Марія Александровна. Род. 5 Окт. 1853 г. (въ супружествѣ съ Его Кор. Выс. Принц. Альфредомъ Великобритан. Насл. Принц. Саксенъ-Кобургъ-Готы).

Ольга Константиновна. Род. 22 Авг. 1851 г. (въ супружествѣ съ Его Велич. Королемъ Эллиновъ Георгомъ I).

Вѣра Константиновна. Род. 4 Февр. 1854 г. (въ супружествѣ съ Е. К. В. Герцогомъ Евгениемъ Виртембергскимъ).

Государыня Великая Княжна Анастасія Михайловна. Род. 16 Июля 1860 г.

Государыни Великія Княгини:

Марія Николаевна. Род. 6 Августа 1819 г.

Ольга Николаевна. Род. 30 Августа 1822 г. (въ супружествѣ съ Его Вел. Королемъ Виртембергскимъ Карломъ-Фридрихомъ-Александромъ).

Екатерина Михайловна. Род. 16 Августа 1827 г. (въ супружествѣ съ Его Великогерцогскимъ Выс. Герцогомъ Георгіемъ Мекленбургъ-Стрелицкимъ).

Ихъ Императорскія Высочества, Князья и Княжны Романовскіе Герцоги и Герцогини Лейхтенбергскіе.

(Дѣти Ея Имп. Выс. Вел. Кн. Маріи Николаевны).

Николай Максимиліановичъ. Род. 23 Июля 1843 г.

Евгеній Максимиліановичъ. Род. 27 Января 1847 г.

Сергій Максимиліановичъ. Род. 8 Декабря 1849 г.

Георгій Максимиліановичъ. Род. 17 Февраля 1852 г.

Марія Максимиліановна. Род. 4 Октября 1841 г. (въ супружествѣ съ Его Великогерц. Выс. Принцемъ Вильгельмомъ Баденскимъ).

Евгенія Максимиліановна. Род. 20 Марта 1843 г. (въ супружествѣ съ Его Выс. Принцемъ Александромъ Петровичемъ Ольденбургскимъ).

В. ТОРЖЕСТВЕННЫЕ И ПРАЗДНИЧНЫЕ ДНИ

(съ указаніемъ соответствующей каждому дню формы одежды для воинскихъ чиновъ).

ОБЪЯСНЕНІЯ.

1) Праздничные дни, въ которые судебныя мѣста свободны отъ присутствія, а въ войскахъ не слѣдуетъ производить учений—отмѣчены съ боку знакомъ ✕; дни, въ которые положено дѣлать церковныя парады, означены знакомъ ⊕ или ○.

Примѣч.: 1) Сверхъ указанныхъ въ таблицѣ знакомъ ✕ дней, въ которые не производится учений, не слѣдуетъ ихъ назначать: а) въ сочельникъ 3 Января (вечернихъ занятій) и 24 Декабря; б) въ дни рожденій и тезоименитствъ особъ Импер. Фамиліи въ тѣхъ частяхъ, коихъ они числятся шефамп.—2) Изъ дней, означенныхъ знакомъ ✕, ученья назначаются: 9 Мая, 29 Авг., 26 Сент. и 22 Окт. 1).

2) Въ тѣ же дни увольняются *воспитанники учебныхъ заведеній* гражд. вѣдомства, и сверхъ того, во время говѣнія на 4-й недѣлѣ Великаго поста, въ день приобщенія Св. Таинъ, послѣ обѣдни.

3) Воспитанники *воен.-учеб. заведеній* увольняются²⁾ въ тѣ же дни, за исключеніемъ: 9 Мая, 29 Июня, 29 Августа, 26 Сентября и 22 Октября; сверхъ же означенныхъ дней увольняются на зимніе каникулы съ 25 Декабря по 6 Января.

4) Въ послѣдней графѣ означено, условными знаками, въ какой *формѣ одежды* положено быть въ каждый праздничный день на разводѣ и послѣ онаго; а именно:

А. Означаетъ, когда весь день должно быть въ *пр-ой формѣ*, а у развода въ *пар-ой* (генераламъ—въ обще-генеральскихъ мундирахъ).

Примѣч.: 1) Въ дни рожденія и тезоименитствъ Ихъ Императорскихъ Величествъ, а также Государи Наслѣдника Цесаревича и Государыни Цесаревны, въ дни коронованія и восшествія на престолъ—генер-мъ, состоящимъ при Особѣ Его Величества, генер.-ад-тамъ, генер-мъ свиты Его Величества и флигель-ад-тамъ—быть въ свитскихъ мундирахъ.—2) Въ дни рожденія и тезоименитства Его Императорскаго Величества генераламъ, не имѣющимъ вышеозначенныхъ званій, но числящимся въ тѣхъ полкахъ, которыхъ Его Величество изволяетъ быть шефомъ, должно надѣвать пар-ую форму тѣхъ полковъ. Въ дни рожденія и тезоименитства Государыни Императрицы *всѣмъ генераламъ*, имѣющимъ мундиръ полковъ, коихъ Ея Величество изволяетъ быть шефомъ, должно надѣвать пар-ую форму тѣхъ полковъ.

Б. Когда весь день—въ *об-ой*, а у развода въ *пар-ой*.—Въ тѣ дни, когда къ знаку Б прибавлена *, генер-мъ дозволяется быть на разводѣ въ полковыхъ или званіямъ и мѣстамъ присвоенныхъ мундирахъ.

Примѣч. Въ дни рожденія и тезоименитства Ихъ Высочествъ, Членовъ Императорской Фамиліи, за исключеніемъ дня рожденія и тезоименитства Ихъ Высочествъ Государи Наслѣдника Цесаревича и Государыни Цесаревны, разводъ въ пар-ой формѣ назначается только въ мѣстахъ пребыванія Ихъ Высочествъ, а во всѣхъ другихъ мѣстахъ—въ об-ой формѣ, хотя бы при ономъ и присутствовалъ Государь Императоръ.

В. Когда весь день въ *об-ой*, а у развода въ *пр-ой*.

Во всѣ прочіе дни полагается об-ая форма.

Примѣч. Городская воскресная форма полагается исключительно: въ воскресенье къ разводу и при сѣздахъ къ Высочайшему Двору въ тѣ дни, когда назначенъ въ этой формѣ разводъ съ церемоніею.

Январь.

- | | | |
|---|--|-----|
| ⊗ | 1 Новый годъ. | Б. |
| | 2 Рож. Его И. В. Выс. Вел. Кн. Алексія Александровича. | Б*. |
| ⊗ | 6 Богоявление Господне. | В. |
| | 10 Рожд. Его И. В. Вел. Кн. Петра Николаевича. | Б*. |
| | 24 Тезоименит. Ея И. В. Вел. Кн. Ксении Александровны. | Б*. |

Февраль.

- | | | |
|---|---|-----|
| ✠ | 2 Срѣтеніе Господне. Рожд. Его И. В. Вел. Кн. Николая Константиновича. | Б*. |
| | 3 Кавал. празд. орд. Св. Анны. | |
| | 4 Рожд. Ея И. В. Вел. Княг. Вѣры Константиновны. | Б*. |
| ⊗ | 19 Восшествіе на Всероссійскій престолъ Государя Императора Александра Николаевича. | А. |
| ✠ | *) Пятница и Суббота Сырной недѣли. | » |
| ⊗ | 26 Рожд. Его И. В. Наслѣдника Цесаревича и Вел. Кн. Александра Александровича. | Б. |

Мартъ.

- | | | |
|---|---|-----|
| ⊗ | 25 Благовѣщеніе Пресвятыя Богородицы. | Б*. |
| | Рожд. Ея И. В. Вел. Кн. Ксении Александровны. | |

Апрѣль.

- | | | |
|---|---|-----|
| | 1 Рожд. Его И. В. Вел. Кн. Александра Михайловича. | Б*. |
| | 10 Рожд. Его И. В. Вел. Кн. Владимира Александровича. | Б*. |
| | 14 Рожд. Его И. В. Вел. Кн. Николая Михайловича. | Б*. |
| | Вербное Воскресенье. | В. |
| ✠ | Страстной недѣли Четвергъ. | » |
| ⊗ | Пятница. | » |
| ✠ | Суббота. | » |
| ⊗ | **) Первый день Св. Пасхи. | А. |
| ⊗ | Второй и третій день Св. Пасхи. | В. |
| ✠ | Прочіе дни недѣли. | » |
| ✠ | Омножно Воскресенье. | В. |
| ⊗ | 17 Рожд. Его Величества Государя Императора Александра Николаевича. Рожд. Его И. В. Вел. Кн. Николая Михайловича. | А. |
| | 23 Тез. Ихъ Имп. Выс. Вел. Кн. Александры Иосифовны Александры Петровны. | Б*. |
| | 25 Кавалер. праздникъ орд. Св. Станислава. | » |
| | 27 Рожд. Его И. В. Вел. Кн. Георгія Александровича. | Б*. |
| | 29 Рожд. Его И. В. Вел. Кн. Сергія Александровича. | Б*. |

*) Приходится: въ 1876 г.—13 и 14 Февр.; въ 1877 г.—4 и 5 Февр.; въ 1878 г.—24 и 23 Февр.; въ 1879 г.—9 и 10 Февр.; въ 1880 г.—29 Февр. и 1 Марта.—**) Приходится: въ 1876 г.—4 Апр.; въ 1877 г.—27 Марта, въ 1878 г.—16 Апр.; въ 1879 г.—1 Апр.; въ 1880 г.—20 Апр.

Май.

- | | | |
|---|--|-----|
| | 2 Рожд. Ея И. В. Вел. Кн. Маріи Павловны. | Б*. |
| | 6 Рожд. Его И. В. Вел. Кн. Николая Александровича. | Б*. |
| | 9 День Святытеля и Чудотворца Николая. | » |
| ⊗ | *) Вознесеніе Господне. | » |
| ⊗ | 20 Тез. Его И. В. Вел. Кн. Алексія Александровича. | Б*. |
| | 21 Тез. Ихъ Имп. Выс. Вел. Кн. Константина Николаевича и Константина Константиновича; рожд. Ея И. В. Вел. Кн. Александры Петровны. | Б*. |
| ⊗ | ***) Дни сошествія Св. Духа: Воскресенье и Понедѣльникъ. | » |

Іюнь.

- | | | |
|---|---|-----|
| | 1 Рожд. Его И. В. Вел. Кн. Дмитрія Константиновича. | Б*. |
| | 26 Рожд. Ея И. В. Вел. Кн. Александры Іосифовны. | Б*. |
| | 27 Воспоминаніе победы подъ Полтавою. | » |
| ⊗ | 29 Праздникъ Св. Апостолъ Петра и Павла. Тез. Ихъ Им. Выс. Вел. Кн. Павла Александровича и Петра Николаевича. | Б*. |

Іюль.

- | | | |
|---|---|-----|
| | 1 Рожд. Его И. В. Вел. Кн. Вячеслава Константиновича. | Б*. |
| | 3 Тез. Его И. В. Вел. Кн. Сергія Александровича и Сергія Михайловича. | Б*. |
| | 11 Тез. Ея И. В. Вел. Кн. Ольги Ѳеодоровны и Ихъ Велич. Корол. Эллиновъ Ольги Константиновны и Корол. Впртембергской Ольги Николаевны. | Б*. |
| | 15 Тез. Его И. Выс. Вел. Кн. Владиміра Александровича. | Б*. |
| | 16 Рожд. Ея И. Выс. Вел. Кн. Анастасіи Михайловны. | Б*. |
| ⊗ | 22 Тез. Ея Величества Государыни Императрицы Маріи Александровны. Тез. Ихъ И. Выс. Государыни Цесаревны и Вел. Кн. Маріи Ѳеодоровны, Вел. Кн. Маріи Павловны, Маріи Александровны и Маріи Николаевны. | А. |
| ⊗ | 27 Рожд. Ея Величества Государыни Императрицы Маріи Александровны. Рожд. и Тез. Его И. Выс. Вел. Кн. Николая Николаевича Старшаго и Тез. Е. И. В. Вел. Кн. Николая Николаевича Младшаго. | А. |

Августъ.

- | | | |
|---|--|-----|
| ⊗ | 6 Преображеніе Господне. Рожд. Ея И. Выс. Вел. Кн. Маріи Николаевны. | Б*. |
| | 10 Рожд. Его И. Выс. Вел. Кн. Константина Константиновича. | Б*. |
| | 11 Рожд. Его И. Выс. Вел. Кн. Георгія Михайловича. | Б*. |
| ⊗ | 15 Успеніе Пресвѣтлыя Богородицы. | » |
| | 16 День нерукотвореннаго Образа. Рожд. Ея И. Выс. Вел. Кн. Екатерины Михайловны. | Б*. |
| | 19 Рожд. Его И. Выс. Вел. Кн. Александра Владиміровича. | Б*. |
| | 22 Рожд. Ея Вел. Кор. Эллиновъ Ольги Константиновны. | Б*. |

*) Приходится: въ 1876 г.—13 Мая, въ 1877 г.—3 Мая, въ 1878 г.—23 Мая, въ 1879 г.—10 Мая, въ 1880 г.—29 Мая.—**) Приходится: въ 1876 г.—23 и 24 Мая, въ 1877 г.—13 и 16 Мая, въ 1878 г.—4 и 5 Іюня, въ 1879 г.—20 и 21 Мая, въ 1880 г.—8 и 9 Іюня.

- | | | | |
|---|----|---|----|
| ⊗ | 26 | Коронаваніе Ихъ Императорскихъ Величествъ. | А. |
| ⊗ | 29 | Успѣновіе главы честнаго, славнаго пророка, предтечи и престителя Господня Іоанна. | » |
| ⊗ | 30 | Тез. Его Величества Государа Императора Александра Николаевича. Тез. Его И. Выс. Наслѣдника Цесаревича и Вел. Кн. Александра Александровича и Вел. Кн. Александра Владимировича и Александра Михайловича. Рожд. Ея Вел. Кор. Виртембергской Ольги Николаевны. Кавалерскій праздникъ ордена Св. Александра Невского. | А. |

Сентябрь.

- | | | | |
|---|----|--|-----|
| ⊗ | 8 | Рождество Пресвятыя Богородицы. Рожд. Ея И. Выс. Вел. Кн. Ольги Феодоровны. | Б*. |
| | 9 | Рожд. Его И. Выс. Вел. Кн. Константина Николаевича. | Б*. |
| ⊗ | 14 | Воздвиженіе честнаго и животвор. Креста Господня. | » |
| | 17 | Тез. Ея И. Выс. Вел. Княг. Вары Константиновны. | Б*. |
| | 21 | Рожд. Его И. Выс. Вел. Кн. Павла Александровича и Тез. Его И. Выс. Вел. Кн. Дмитрія Константиновича. | Б*. |
| | 22 | Кавалерскій праздникъ ордена Св. Равноапост. князя Владимира. | » |
| | 25 | Рожд. Его И. В. Вел. Кн. Сергія Михайловича. | Б*. |
| ✠ | 26 | День Св. Апостола и Евангелста Іоанна Богослова. | » |
| | 28 | Тез. Его И. Выс. Вел. Кн. Вячеслава Константиновича. | Б*. |

Октябрь.

- | | | | |
|---|----|--|-----|
| ⊗ | 1 | Покровъ Пресвятыя Богородицы. | » |
| | 4 | Рожд. Его И. Выс. Вел. Кн. Михаила Михайловича. | Б*. |
| | 5 | Рожд. Ея И. Выс. Вел. Княг. Маріи Александровны. | Б*. |
| | 13 | Рожд. Его И. Выс. Вел. Кн. Михаила Николаевича. | Б*. |
| ✠ | 22 | День Казанскія Иконы Пресвятыя Богородицы. | » |

Ноябрь.

- | | | | |
|---|----|--|-----|
| | 6 | Рожд. Его И. Выс. Вел. Кн. Николая Николаевича Младшаго. | Б*. |
| | 8 | Архистратига Михаила. Тез. Ихъ И. Выс. Вел. Кн. Михаила Николаевича и Михаила Михайловича. Праздникъ всѣхъ кавалерскихъ російскихъ орденовъ. | Б*. |
| ⊗ | 14 | Рожд. Ея И. Выс. Государыни Цесаревны и Вел. Кн. Маріи Феодоровны. | Б. |
| ⊗ | 21 | Введеніе во храмъ Пресвятыя Богородицы. | » |
| | 24 | Тез. Ея И. Выс. Вел. Кн. Екатерины Михайловны. Кавалерскій праздникъ ордена Св. Екатерины. | Б*. |
| ○ | 26 | Тез. Ихъ И. Выс. Вел. Кн. Георгія Александровича и Вел. Кн. Георгія Михайловича. Кавалерскій праздникъ ордена Св. Великомуч. Георгія. | Б*. |
| ○ | 30 | Кавалерскій праздникъ ордена Апостола Андрея Первозван. | В. |

Декабрь.

- | | | | |
|---|----------|--|-----|
| ⊗ | 6 | Св. и Чудотворца Николая. Тез. Ихъ И. Выс. Вел. Кн. Николая Александровича, Николая Константиновича и Николая Михайловича. | Б*. |
| | 22 | Тез. Ея И. Выс. Вел. Княж. Анастаси Михайловны. | Б*. |
| ⊗ | 23 | Первый день Рождества Христова. | А. |
| ✠ | 26 и 27, | второй и третій день Рождества Христова | В. |

Г. ПРАВИЛА О ФОРМАХЪ ОДЕЖДЫ.

І. Для генераловъ, шт. и об.-офицеровъ.

а) *Общія правила* ¹⁾. Въ службѣ, для прогулокъ, въ театрахъ, на домашнихъ одиночныхъ ученьяхъ, какъ при казарменномъ расположеніи, такъ и въ лагерѣ, и при письменныхъ и хозяйственныхъ занятіяхъ въ упр-іяхъ—дозволяется носить сюртуки (казакамъ чекмени) съ погонами или съ эполетами, при холодномъ оружій и при фуражкѣ; въ загородныхъ мѣстахъ, въ службѣ, дозволяется быть и безъ оружія. Въ лѣтнее время, въ службѣ, разрѣшается носить лѣтнія панталоны и кителя; послѣдніе—вездѣ, кромѣ столицъ и за исключеніемъ публичныхъ собраній, зрѣлищъ и гуляній.

Примѣч. На равнѣ съ сюртукомъ (чекменемъ) разрѣшается надѣвать съ погонами: генераламъ—вицъ-мундиръ, а шт. и об. оф-рамъ—мундиръ.

При исполненіи служебныхъ обязанностей или являясь къ нач-ву, а также присутствуя на ученьяхъ, разводахъ и т. п. или при нѣкоторыхъ церемоніяхъ, а также въ театрахъ, концертахъ и т. п., какъ ниже указано, ген-мъ, шт. и об.-оф-рамъ слѣдуетъ быть одѣтыми, соображаясь съ указаннымъ о формахъ одежды.

Формы установлены: 1) *городская*, подраздѣляющаяся на *парадную, праздничную, воскресную и обыкновенную*; и 2) *походная*, которая присвоена войскамъ при нахожденіи ихъ въ походѣ и въ лагерѣ; эту форму носятъ генер. и оф-ры и въ томъ случаѣ, когда они уволены въ отпускъ изъ части, расположенной въ лагерѣ.

Примѣч. Принадлежности каждой формы указаны ниже.

1) *На дежурствѣ и въ караулѣ*—слѣдуетъ быть одѣтымъ, соображаясь съ формою, опредѣленною въ тотъ день для развода (см. стр. 1388).

Примѣч.: 1) Когда разводъ назначенъ въ шинеляхъ, то к-льные оф-ры надѣваютъ плащи сверхъ мундировъ.—2) Деж-ые оф-ры въ казармахъ и к-льные въ театрахъ плащей въ рукава не надѣваютъ, хотя бы нижн. чины были въ шинеляхъ.—3) Если разводъ въ пар-ой формѣ, то деж-ые сохраняютъ ее до смѣны, а если въ пр-ой или воск-ой формѣ, то послѣ развода надѣваютъ об-ую.—4) Внутренніе к-лы отъ Кавалергард. и 1. гв. Коннаго полковъ во время выходовъ, баловъ и парадныхъ обѣдовъ при Высочайшемъ Дворѣ должны быть при пар-ой формѣ, въ лосинахъ, ботфортахъ и супервестахъ; по окончаніи церемоніи надѣваютъ форму, которая для того дня назначена; въ другихъ же случаяхъ, при пар-ой формѣ, к-лы надѣваютъ только супервесты. Внутренніе к-лы въ Зимнемъ дворцѣ отъ легкой кав-ин (кромѣ казаковъ), конной арт-ин и жандармовъ, надѣваютъ воск-ую форму, хотя бы разводъ въ этотъ день и былъ назначенъ въ об-ой формѣ 2).

¹⁾ Пр. В. М. 1873 №№ 13, 43, 45, 47, 72, 73; 1875 № 78.—²⁾ Пр. по Отд. Гвард. корпусу 1857 № 237 и 1858 № 44 и 46.

2) При представлѣніяхъ нач.-ву, по случаю производства въ слѣдующій чинъ, полученія награды, новаго назначенія и т. п., слѣдуетъ быть въ пар-ой формѣ (генер-мъ—въ генер-хъ мундирахъ, а всѣмъ шт. и об. оф-рамъ—имѣя, при городской формѣ, шаровары поверхъ сапоговъ), не смотря на форму, положенную въ тотъ день для развода.

Примѣч. Въ лагерномъ расположеніи и въ походахъ, во всѣхъ этихъ случаяхъ быть въ пох-ой формѣ (см. стр. 1397), при шарфахъ, а генер-мъ—въ лентахъ.

3) Представляющимъ свои части на смотръ Государю Императору и высшему нач.-ву быть: въ городахъ — въ пар-ой городской, а въ лагерномъ расположеніи и въ походахъ—въ пох-ой формѣ, при шарфахъ, а генер-мъ—и въ лентахъ.

4) На смотрахъ, ученьяхъ, разводахъ, при встрѣчѣ и провозжаніи войскъ, при церковныхъ парадахъ и другихъ церемоніяхъ по разнымъ случаямъ, соблюдаютъ слѣдующее: а) Если смотръ или ученье въ полномъ составѣ дивизіи, то присутствующимъ быть въ той же формѣ, какая назначена для дивизіи; если менѣе дивизіи, то—въ об-ой формѣ, при шарфѣ или лядункѣ, что кому присвоено. б) Генер-мъ, состоящимъ при особѣ Его Величества, ген.-ад-тамъ и свиты Его Величества ген.-майорамъ, не состоящимъ во фронтѣ на Высочайшихъ смотрахъ, назначенныхъ въ пар-ой формѣ, быть въ свитскихъ мундирахъ. в) Ген-мъ, коимъ предоставлено носить полковую форму, передъ войсками въ строю, при командованіи: бр-дами, дивизіями или корпусами—надѣвать форму обще-ген-ую; ген-мъ казачьихъ частей—въ такомъ случаѣ, при формѣ воск-ой и об-ой надѣвать войсковой вице-мунд. г) Въ походахъ чинамъ свиты и оф-рамъ генер. штаба, состоящимъ при главн. нач-кѣ, полагается быть въ сюртукѣ, при шарфѣ и фуражкѣ. д) Отъ старшаго нач-ка, производящаго ученье, зависитъ приказать быть оф-рамъ въ мундирахъ или кителяхъ (оф-ры могутъ быть въ кителяхъ въ такомъ только случаѣ, когда и нижн. чины въ кителяхъ или гимнастическ. рубашкахъ). е) При церковномъ парадѣ, назначенномъ въ день полковаго или бат-наго праздника, участвующимъ и присутствующимъ быть въ пар-ой формѣ (а въ лагерѣ—въ пох-ой; ген-мъ—въ лентахъ) и генер-мъ, имѣющимъ полковые или званію присвоенные мундиры, надѣвать эти мундиры ¹⁾. ж) При обыкновенныхъ церковныхъ парадахъ, въ воск-ые и пр-ые дни, участвующимъ и присутствующимъ быть въ формѣ, назначенной въ тотъ день для развода ²⁾. з) При официальныхъ молебствіяхъ въ высокаторжественные и

¹⁾ Ген-мъ, шт. и об. оф-рамъ полка и бат-на, коего въ тотъ день полк. праздникъ, послѣ парада быть въ пр-ой формѣ; но для прогулокъ позволено надѣвать сюртукъ съ фуражкой.—²⁾ Генер., шт. и об. оф-ры, находящіеся въ строю, должны быть при всѣхъ формахъ въ шарфахъ.

пр-ые дни, или совершаемыхъ торжественно по какому либо случаю, быть въ формѣ, назначенной для развода, но ген-мъ при всѣхъ формахъ—въ лентахъ. и) При закладкѣ кораблей, закладкѣ и освѣщеніи казенныхъ зданій и церквей, прибываніи знаменъ и штандартовъ—быть въ об-ой формѣ, при шарфахъ, а генер-мъ—въ лентахъ¹⁾; при освѣщеніи же знаменъ и штандартовъ быть въ пар-ой формѣ (или въ пох-ой) при шарфахъ, а ген-мъ—въ мундирахъ, присвоенныхъ званіямъ или должностямъ, и въ лентахъ. і) На публичныхъ торжественныхъ собраніяхъ, выборахъ, экзаменахъ и т. п., быть въ формѣ, назначенной для развода того дня; ген-мъ же во всѣхъ случаяхъ—въ лентахъ. к) Въ засѣданіяхъ кавалерскихъ думъ—быть въ об-ой формѣ, но въ думѣ ор. Св. Георгія—при шарфахъ. л) Участвующимъ при брачной церемоніи быть въ пр-ой формѣ, а присутствующимъ—въ об-ой, и ген-мъ—въ лентахъ. м) При воспріятіи отъ купели, приобщеніи Св. Тайнъ и выносѣ Св. Плащаницы—въ об-ой формѣ. н) Приобщающіеся Св. Тайнъ снимаютъ оружіе; то же самое исполняется всѣми при поклоненіи Св. Плащаницѣ и мѣстнымъ иконамъ предъ причащеніемъ. о) На официальныхъ обѣдахъ, даваемыхъ главноначальствующими лицами въ высокаторжественные дни рожденія и тез. Ихъ Императорскихъ Величествъ и прочихъ лицъ Императорской Фамиліи, а равно въ дни восшествія на престолъ и коронованія Ихъ Величествъ—быть въ пар-ой формѣ, положенной въ тотъ день для развода. п) На публичныхъ балахъ и маскарадахъ быть въ мундирѣ согласно съ формою, назначенною для того дня. На балахъ въ Высочайшемъ присутствіи, если приказано быть въ пр-ой формѣ, всѣмъ генер., шт. ноб. оф-рамъ свиты Его Величества и гвардіи, а также ген-мъ, числящимся въ регулярныхъ войскахъ (при обще-генеральской формѣ)—быть въ бѣлыхъ суконныхъ шароварахъ²⁾, при этомъ пѣх. сабли въ желѣзныхъ ножнахъ дозволяется замѣнять шпагами или саблями въ кожаныхъ ножнахъ. На публичныхъ маскарадахъ и балахъ, если назначена форма об-ая, гвард-мъ драгунамъ, уланамъ и конно-арт-мъ быть въ чакчирахъ, имѣя каски съ султанами. Во время танцевъ португеза драг-ой сабли снимается вмѣстѣ съ саблею; поясная же остается и пасики ея соединяются крючками. р) На публичныхъ гуляньяхъ и въ театрахъ, когда въ тѣ дни назначена послѣ развода пр-ая форма, быть въ пр-ой формѣ, а въ въ прочіе дни—въ скюртукахъ. с) На всѣхъ публичныхъ концертахъ (кромѣ театровъ) быть въ скюртукахъ съ эпо-

¹⁾ Генер., шт. и об. оф-ры той части, которой жалуются знамя или штандартъ, при обрядѣ прибыванія полотна къ древцу, должны быть въ пар-ой полковой формѣ; то же самое соблюдаютъ и тѣ генералы, которые имѣютъ мундиры, этой части присвоенные. Относительно формы при торжественныхъ освѣщеніяхъ церквей объявляется особое приказаніе. —²⁾ Пр. В. М. 1874 № 38.

летами за исключеніемъ тѣхъ дней, когда послѣ развода назначено быть въ праздничной формѣ.

Б) *На выходъ при Высочайшемъ Дворѣ*—въ пар-ой (генераль — въ обще-генеральской формѣ, исключая слѣдующихъ случаевъ: а) *въ Вербную субботу*, у всеобщаго бдѣнія—въ об-ой формѣ, но ген-мъ—при лентахъ; б) *въ Вербное воскресенье*, у обѣдни—въ пр-ой формѣ, и ген-мъ—въ лентахъ; в) *въ Великую пятницу*, у вечерни и всеобщей—въ об-ой формѣ, но ген-мъ—въ лентахъ; г) *въ первый день Пасхи*, у всеобщей (съ субботы)—въ пар-ой формѣ, ген-мъ — въ обще-ген-хъ мундирахъ, а у вечерни—въ пар-ой же формѣ, но ген-мъ въ мундирахъ, присвоенныхъ мѣстамъ и званіямъ.

6) *При погребеніи* соблюдается слѣдующее: а) При погребеніи генерала или шт. оф-ра, состоявшихъ на службѣ, присутствующимъ быть въ городской пар-ой формѣ. Если покойный принадлежалъ къ свитѣ Его Импер. Велич., то генералы, состоящіе при особѣ Его Величества, ген. ад-ты и свиты Его Велич. генераль-маіоры надѣваютъ свитскіе мундиры; во всѣхъ же прочихъ случаяхъ всѣмъ ген-мъ быть въ ген-хъ мундирахъ. б) При погребеніи об. оф-ра, ген-мъ—въ об-ой формѣ, кромѣ состоящихъ въ той части, къ которой принадлежалъ погребаемый оф-ръ; эти послѣдніе, а равно всѣ присутствующіе шт. и об. оф-ры, должны быть въ пар-ой формѣ. в) При погребеніи нижн. чиновъ—всѣмъ быть въ об-ой формѣ. г) При погребеніи отставныхъ генер., шт. и об. оф-ровъ, имѣвшихъ орденъ Св. Георгія или знакъ отличія военнаго ордена, или золотое оружіе, хотя бы они состояли при ковчигѣ и въ гражданскихъ чинахъ, присутствующіе надѣваютъ форму сообразно съ чиномъ, коимъ покойный былъ уволенъ изъ военной службы. д) При погребеніи отставныхъ ген-въ, не имѣвшихъ ордена Св. Георгія, а также отставныхъ гражд. чиновниковъ и дамъ, коихъ классъ соотвѣтствуетъ генер. чину—быть въ об-ой формѣ, а ген-мъ—въ лентахъ. е) При погребеніи отставныхъ шт. и об. оф-ровъ, а также гражд. чиновниковъ и дамъ, коихъ классъ соотвѣтствовалъ чину шт. или об. оф-ра, присутствующимъ быть въ об-ой формѣ. ж) При погребеніи лицъ первыхъ четырехъ классовъ гражд. вѣдомства, состоявшихъ на службѣ, присутствующимъ быть: ген-мъ—въ пар-омъ мундирѣ, лентѣ, каскѣ съ султаномъ, безъ шарфа и въ сѣро-синихъ шароварахъ, а шт. и об. оф-рамъ—въ пар-хъ мундирахъ, съ настегнутыми лацканами, безъ шарфа и въ темнозеленыхъ или сѣро-синихъ шароварахъ; гусарамъ — въ доломанѣ или ментигѣ, безъ кушаковъ во всѣдневныхъ чакчирахъ; головной уборъ всѣмъ имѣть парадный. з) При всѣхъ погребеніяхъ присутствующимъ имѣть перевязку изъ флера на лѣвомъ рукавѣ, а родственникамъ покойнаго быть въ глубокомъ траурѣ. и) Если разводъ назначенъ въ шинеляхъ и км-дѣ, назначенной на

погребеніе, приказано имѣть шинели въ рукава, то и присутствующіе надѣваютъ плащи въ рукава; если, по причинѣ ненастной погоды, нижн. чинамъ приказано имѣть шинели въ накидку, то и присутствующіе исполняютъ то же самое.

7) При *панихидахъ* о ген-хъ и чинахъ гражд. первыхъ четырехъ классовъ, состоявшихъ на службѣ, присутствующимъ быть въ об-ой формѣ, ген-мъ—въ лептахъ.

8) При *наложеніи общаго траура*, слѣдуетъ быть безъ онаго въ тѣ дни, когда разводъ назначенъ въ пар-ой и пр-ой формѣ. Для представленія нач-ву и вступленія въ к-ль, а также на дежурствахъ и ученьяхъ, трауръ не снимается.

б) Правила о формѣ одежды въ нѣкоторыхъ случаяхъ.

1) *Общія правила*: а) *Раненымъ* и контуженнымъ въ голову оф-рамъ, которымъ по особымъ разрѣшеніямъ предоставлено не носить головного убора, присвоеннаго той части войскъ, въ которой служатъ, слѣдуетъ надѣвать: фуражку—когда часть, къ которой они принадлежатъ, имѣетъ каски, уланск. и казачьи шапки, или папахи, или шапки обр. 1873 г.; и суконную шапку обр. 1862 г. съ султ. или безъ него, на общемъ основаніи—если часть имѣетъ шапку обр. 1862 г. б) *Гусарамъ* доломаны и лѣтнія венгерки (кому полагаются) слѣдуетъ носить съ 1 Мая по 15 Сент.; въ остальное время—ментики или зимнія венгерки (безъ кушаковъ). в) *Имлющимъ лацкана* слѣдуетъ на разводахъ, назначаемыхъ въ воскресной формѣ съ церемоніею, быть съ настегнутыми лацканами съ 1 Мая по 15 Сент.; но послѣ развода лацкана снимаются. г) *Относительно ношенія длинныхъ сапоговъ* соблюдается: строевые шт. и об. оф-ры, при исполненіи служебныхъ обязанностей, которыя сопряжены съ совмѣстною службою нижн. чиновъ—сообразуются съ формою нижн. чиновъ; при всѣхъ же служебныхъ обязанностяхъ, исполняемыхъ отдѣльно отъ нижн. чиновъ, равно и при представленіяхъ къ нач-ву, при город. формѣ—надѣваютъ всегда шаровары (въ арміи съ кантомъ) *поверхъ сапоговъ*. д) *Шапки*—всѣмъ генер-мъ, а также шт. и об. оф-рамъ кирасирск. полковъ, и сабли въ кожаныхъ ножнахъ генер., шт. и об. оф-рамъ пѣхоты, саперъ-пѣш. арт-ии, генер. штаба и корп. топогр.—дозволяется носить внѣ службы при городск. формѣ. е) *Пистолетъ* (кому положенъ) надѣвается въ строю при город. формѣ тогда, когда нижн. чины при боевомъ оружіи. ж) Об. оф-рамъ полковъ л. гв. Преображенскаго и Семеновскаго, а также и л. гв. 1-й Его Имп. Выс. В. К. Михаила Павловича б-реи, при нахожденіи ихъ въ строю при городскихъ формахъ, имѣть сохраненные этимъ частямъ оф-рскіе знаки. з) Поясную португую надѣваютъ подъ мунд., за исключеніемъ гвард. кир. полковъ и частей, имѣю-

щихъ лацкана, изъ которыхъ первымъ при праздничной и воскресн. формѣ, а послѣднимъ при праздничной—слѣдуетъ носить португею поверхъ мундира ¹⁾. Ген-мъ, шт. и об. оф-рамъ казач. войскъ португею имѣтъ всегда поверхъ мундира ²⁾. Боковые пасики португеи, когда она подъ мунд., разрѣшается продѣвать внаружу чрезъ прорѣзъ въ мундирѣ и подстегивать саблю на крючекъ ³⁾.

2) *При походной формѣ*: а) ни въ какихъ случаяхъ эполеты не надѣваются; б) въ тѣхъ случаяхъ, когда при городской формѣ положено быть въ парадн. мундирѣ, ген-мъ и оф-рамъ надѣвать шарфъ, а при гусарск. формѣ—кушакъ; в) на Высочайшихъ ученьяхъ и смотрахъ быть при орденахъ; на всѣхъ другихъ ученьяхъ, тревогахъ и маневрахъ—безъ орденовъ; г) наряжаемымъ въ должности полагается быть въ орденахъ и имѣть пистолеть, а кому пистолетовъ не положено—шарфъ (кав-ин и кон.-арт-ин—при лядункѣ); въ этой же формѣ полагается быть при объѣздѣ лагеря старш. нач-комъ и на церковныхъ парадахъ; д) должно быть всегда въ высокихъ сапогахъ; е) въ строю пѣх. оф-рамъ—имѣтъ плащъ скатаннымъ и надѣтымъ черезъ плечо въ тѣхъ случаяхъ, когда надѣта черезъ плечо шинель у нижн. чиновъ.

Примѣч. Въ походахъ и на маневрахъ разрѣшается оф-рамъ генеральнаго штаба, арт-мъ, пѣх-мъ и кон. топографовъ носить, на ремнѣ черезъ плечо, кожанную сумку для карты, а также зрительную трубу или бинокль ⁴⁾.

3) *При нарядѣ въ караулъ*: а) въ пѣхотѣ и пѣш. арт-ин, при городской формѣ—шарфъ и пистолеть; при лагер. фор.—пистолеть (или шарфъ) и ранецъ; б) въ кав-ин и кон.-арт-ин, при городск. фор.—шарфъ (въ гусарск. п.—кушакъ, въ гвард. гус.—и ташка), лядунка и пистолеть; въ кир. полк.—и перчатки съ краг.; при походн. формѣ—лядунка и пистолеть (кир. п.—и перчатки съ крагами).

4) *На дежурствѣ*: а) въ пѣхотѣ и пѣш. арт., при город-ой формѣ—шарфъ, при пох-ой—пистолеть (а кому не положень, то—шарфъ); б) въ кав-ин и кон. арт., при город. фор.—шарфъ (въ гусар. п.—кушакъ, гвард. гус.—ташка) и лядунка; при походн.—какъ при нарядѣ въ караулъ.

Примѣч. При нарядѣ для присмотра на работахъ слѣдуетъ быть въ сюртукѣ и фуражкѣ ⁵⁾.

5) *На ученьяхъ войскъ*, назначенныхъ въ присутствіи вышшаго нач-ва, находящимся въ строю имѣтъ: а) въ пѣхотѣ и пѣш. арт-ин, при городской формѣ—шарфъ и пистолеть, а при походной: пѣшимъ—пистолеть, а кому положено быть верхомъ—шарфъ; б) кав-мъ же—лядунку и пистолеть; в) генер., находящимся въ строю, и состоящимъ при нихъ шт. и об. оф-рамъ—сообразоваться съ формою войскъ; г) ген-лы, числящіеся только

¹⁾ Пр. В. М. 1873 № 267. — ²⁾ Пр. В. М. 1873 № 293. — ³⁾ Пр. В. М. 1873 № 345.—⁴⁾ Пр. В. М. 1870 № 242.—⁵⁾ Уст. о Сл. въ гар. ст. 568.

въ тѣхъ частяхъ, но не состоящіе въ строю, при полковыхъ мундирахъ надѣваютъ шарфъ безъ лядунки, за исключеніемъ, впрочемъ, ген-въ: уланскихъ, гусарскихъ и казачьихъ, которые при шарфѣ должны имѣть и лядунку.

Примѣч.: 1) Въ строю, когда плащъ надѣтъ въ рукава, оружіе, лядунка, ранецъ и башлыкъ надѣваются поверхъ плаща, а шарфъ подъ нимъ; оф-ры улан. полковъ при этомъ этикетовъ не надѣваютъ. — 2) Имѣющіе шпаги продаваютъ ихъ чрезъ боковой прорѣзъ плаща. — 3) Оф-рамъ пѣш. арт-ін и полтонныхъ полубат-новъ въ пѣшемъ строю носить бѣлые панталоны, если нижн. чины въ оныхъ ¹⁾.

6) *Для пріѣзда во дворецъ*, въ загородныхъ мѣстахъ — при спортукѣ или чекменѣ имѣть всегда эполеты (когда не будетъ дано особаго приказанія).

7) *При ношеніи полного траура:* а) На каскахъ флеръ накладывается чрезъ гербъ, такъ, чтобы верхнія окраины его придерживались выступающими оконечностями бляхи подъ гренadou, концы поддѣваются подъ кокарду и подъ нею нѣсколько выпускаются вѣромъ; кокарда закрывается подъ чешую ²⁾. б) На всѣхъ шапкахъ съ гербами, флеромъ закрываются весь гербъ и кокарда, а на уланскихъ, сверхъ того, и корешокъ султана. На гвард-хъ гусарскихъ шапкахъ закрываются звѣзды и кокарды; на всѣхъ шапкахъ безъ гербовъ, на папахѣ и фуражкѣ, закрываются только кокарды; на шапкѣ л. гв. 4-го Стрѣлк. Императ. Фамиліи бат-на — и крестъ; на гренадеркахъ л. гв. Павловскаго полка — помпопъ, кокарда и звѣзды. в) Обшиваются погончики для эполетъ (у гусарь — плечевые жгуты и ментишкетты) и надѣвается флеръ надъ обшлагомъ лѣваго рукава. г) Эполеты и погоны обшиваются кругомъ, но пуговицы остаются не закрытыми. д) Галунная португеза, шарфъ, лядуночная перевязь, гвард. гусарская ташка съ пасиками и серебряный темлякъ обшиваются кругомъ; у темляковъ ленточныхъ или кав-хъ обшиваются только кисти. е) Аксельбантъ обшивается весь, каждый снуръ отдѣльно; наконечники остаются не закрытыми. ж) На уланск. этикетѣ покрываются флеромъ однѣ кисти. з) На лядункахъ закрываются флеромъ звѣзды или гербы. и) Гусарскій кушакъ обшивается кругомъ, каждая кисть отдѣльно, а шнуры — оба вмѣстѣ.

в) *Особенности формы въ нѣкоторыхъ военныхъ округахъ.* Въ округахъ Одесскомъ, Кавказскомъ, Оренбургскомъ, Туркестанскомъ, въ обоихъ сибирскихъ (въ нѣкоторыхъ мѣстахъ) и въ войскѣ Донскомъ — всѣ чины, которые числятся въ войскахъ и упр-іяхъ этихъ округовъ, въ лѣтнее время должны носить на шапкахъ (кепи) и фуражкахъ бѣлые чахлы (въ войскахъ Туркест. и Одесск. окр. — съ наматыльниками). Во вре-

1) Пр. В. М. 1835 № 60 и 1867 № 220. — 2) На каскѣ л. гв. Конно-Гренадерскаго полка флеръ подводится подъ плюмажъ.

мя нахождения этихъ чиновъ въ другихъ округахъ чахлы не надѣваются ¹⁾. Войскамъ Туркест. и Одесск. окр. разрѣшается въ продолженіи лѣтняго времени: а) въ походахъ, въ к-лахъ, на ученьяхъ и смотрахъ, при всѣхъ город-хъ и пох-ой формахъ: оф-рамъ—надѣвать кителя, а тѣмъ изъ нихъ, коимъ присвоены каски, надѣвать фуражки въ чахлахъ; б) въ продолженіи времени, въ которое разрѣшено надѣвать на фуражки бѣлые чахлы, ген-мъ., шт. и об. оф-рамъ, при пар-ой, пр-ой и воск-ой формахъ, носить всегда фуражки въ бѣлыхъ чахлахъ, вмѣсто касокъ (шапокъ образца 1873 г.); в) во время носки бѣлыхъ чахловъ на фуражкахъ, всѣмъ войскамъ надѣвать пох-ую форму, вмѣсто городской, и г) при кителяхъ ни въ какомъ случаѣ шарфовъ не надѣвать.

Примѣч. Эти отступленія отъ общей формы одежды не допускаются на ученьяхъ, парадахъ и смотрахъ въ присутствіи Государя Императора, а равно при представленіяхъ нач-ву.

г) Принадлежности формъ одежды.

Сокращенія словъ: мундиръ—мунд.; виць-мунд.—в.-мунд.; съ шитьемъ—шит.; гербъ—гер.; безъ эполетъ—безъ эпол.; съ лацканами или безъ лацкановъ—съ или безъ лацк.; шаровары—шар.; долманъ—дол.; ментикъ—мент.; венгерка—венг.; уланка—ул.; сюртукъ—сюрт.; чекмень—чекм.; чакчиры—чакч.; сѣро-синіе — сѣр.; лампасы — ламп.; султанъ — султ.; лядунка—ляд.; петлицы—пет.

1) ОБЩАЯ ГЕНЕРАЛЬСКАЯ ФОРМА.

Городская: *Пар.* — мунд. шит., чакч., каска съ султаномъ (казачья шапка съ перомъ или папахъ бѣлая), шарфъ, лента; состоящимъ по пѣхотѣ и пѣшей арт-и, генеральн. штаба и корпуса воен. инж-ровъ—шпага; состоящимъ по тяжелой кав-и — палашь; состоящ. по кав-и, кон.-арт-и и казачьимъ войсками (кромѣ Кубанскаго и Терскаго)—сабля; числящимся по Кубан. и Терскому войскамъ—драг. сабля на портупецъ черезъ плечо. *Празд.*—тоже, но безъ шарфа и лентъ; казак.—кушакъ. *Воскр.*—в.-мунд. и чакч., каска съ султ. (казакамъ—форма, присвоен. войску); пѣхотн. и пѣшей арт-и—шпага пѣхотная; состоящимъ по тяжелой кав-и—палашь; легк. кав-и и кон. арт-и — сабля; казак. — оружіе присвоенное войску. *Обык.* — в. мунд. и шар. сѣр. съ ламп., каска безъ султ. (казач.—форма, присвоен. войску); пѣхотн. и пѣш. арт-и, генеральн. штаба, корп. военныхъ инж-ровъ—сабля, кир.—палашь, состоящимъ по кав-и—сабля.

¹⁾ Пр. В. М. 1867 № 339 и 417, 1868 № 336, 1869 № 137 и пр. по Одесск. воен. окр. 1874 № 126.

Походная: — в. мунд. безъ эполетъ, шар. сѣр. съ крагами или въ сапоги, каска безъ султ. (казак. — форма, присвоен. войску), ордена, но безъ лентъ; оружіе — каждому, по роду войскъ присвоенное.

Примѣч. Генераламъ арт-мъ, при обще-генер. арт-омъ в. мунд., полагается каска обще-генеральская, т. е. гербъ безъ арматуры, присвоенной арт-ии. — Генераламъ, имѣющимъ мунд. кирас. полковъ, полагается при обыкнов. формѣ, въ службы, каска кожанная, присвоеннаго образца.

2) Ген-мъ, имѣющимъ полковые или званіямъ и мѣстамъ присвоенные мундиры.

Слѣдуетъ быть въ обще-генеральскомъ мунд., только у развода въ дни, указанные выше въ росписаніи праздничныхъ дней (помѣченные на стр. 1389—1391 въ боковой графѣ лит. А и Б) и въ случаяхъ, указанныхъ въ пунк. 2—6 общихъ правилъ о формѣ одежды. Во всѣхъ же остальныхъ случаяхъ надѣвается форма полковая, присвоенная должностямъ и званіямъ, со всѣми полагаемыми при ней принадлежностями.

3) Ген-мъ, при особѣ Его Величества состоящимъ, ген. ад-тамъ и свиты Его Величества ген.-маиорамъ.

Городская: *Пар.* — свитскій мунд., кромѣ случаевъ указанныхъ выше; чакч., каска съ султ., казач. шапка съ перомъ или папахъ съ бѣлымъ мѣхомъ. *Праздн. и воскр.* — тоже, какъ и парадная, но безъ шарфа и ленты (казак. — кушакъ). *Обыкн.* — мунд. свитскій съ эполет., шар. сѣрос. съ ламп.; каска безъ султ. (казач. — кушакъ, шапка съ перомъ или папахъ черная).

Походная: — свитскій мунд. безъ эпол., каска безъ султ. (казач. шапка въ чаклѣ, папахъ черная, кушакъ), шар. сѣрос. съ ламп. и съ крагами или въ сапоги.

Примѣч.: 1) Оружіе при всѣхъ этихъ формахъ надѣвается, тоже, что и показанное для генераловъ при обще-генеральской формѣ. — 2) Когда приказано быть при походн. формѣ въ лентахъ, казач. шапка полагается безъ чакла и безъ пера.

4) Флигель-адъютантамъ.

Городская: *Пар.* — свитскій мунд., чакч., каска съ султ. (казак. — шапка съ султ. или папаху), шарфъ. *Праздн. и воскр.* — тоже, безъ шарфа, но казак. — кушакъ. *Обыкн.* — свитскій мунд., шар. съ ламп., каска безъ султ. (казач. — кушакъ и шапка съ султ. или папахъ). При всѣхъ означенныхъ формахъ оружіе — по роду войска.

Походная: — свитскій мунд. безъ эпол., каска безъ султ. (казач. — шапка въ чаклѣ, кушакъ), шар. сѣрос. съ ламп., оружіе — по роду войска.

Примѣч. Когда генераламъ опредѣлено быть при походной формѣ въ лентахъ, флигель-ад-тамъ слѣдуетъ надѣвать каз. шапки безъ чакла и безъ султана.

5) ГВАРДЕЙСКИХЪ КИРАСИРСКИХЪ ПОЛКОВЪ.

Городская: *Пар.* — мунд. бѣлый съ эпол., чакч., каска металлическая съ орломъ, шарфъ, ляд., перчатки съ крагами. *Празд. и воскр.* — мунд. бѣлый ¹⁾ съ эполет., чакч., каска металлическая, при *праздн.* — съ орломъ, а при *воскр.* формѣ — съ султ.; безъ шарфа, безъ ляд., перчатки короткія. *Обыкн.* — в. мунд. съ эпол., шар. сѣрос., каска безъ султ., перчатки короткія.

Походная: — мунд. бѣлый безъ эпол., шар. сѣрос., каска металлич. безъ султ перчатки — длинныя въ строю, короткія виѣ строя.

6) Полковъ л.-гв. Конно-гренадерск., Драгунск. и гвард. кон.-арт-ии.

Городская: *Пар.* — мунд. съ лацкан., чакч., каска съ султ. (конно-гренад. — каска съ лопастью), шарфъ, ляд. *Празд.* — тоже, безъ ляд. и шарфа. *Воскр.* — какъ въ праздничной формѣ; лацкана надѣваются только, какъ сказано въ п. в на стр. 1396. *Обыкн.* — мунд. безъ лацк., шар. сѣрос.; л.-гв. Драг. п. и гвард. арт-ии — каска безъ султ.

Походная: — мунд. безъ лацк. съ погонами, шар. сѣрос., каска безъ султ. (л.-гв. Кон.-гренад. — безъ лопасти).

7) Арм-хъ драг-хъ полковъ и полевой кон.-арт-ии.

Городская: *Пар.* — мунд. съ эполет., шарфъ, ляд., шапка съ герб. ²⁾ и султ. *Праздн., воскр. и обыкн.* — тоже, но безъ шарфа и ляд.

Походная: — Мунд. съ погонами, шапка безъ султана.

8) Уланскихъ полковъ.

Городская: *Пар.* — мунд. съ лацк. (чакч. — кому присвоенны), шап. съ султ., шарфъ, ляд. *Праздн.* — тоже, но безъ шарфа и ляд. *Воскр.* — мунд. съ эполет. и лацк. (см. п. в на стр. 1396); прочее — какъ въ праздничной формѣ. *Обыкн.* — мунд. безъ лацк., шар. сѣрос., шапка съ султ.

Походная: — мунд. безъ лацкан. съ погонами, шапка безъ султ. и сук. накладки.

Примѣч. Суков. накладка надѣвается, когда генералы въ лентахъ.

9) Гвард-хъ гусарскихъ полковъ.

Городская: *Пар.* — дол. и мент. на опашъ, парадн. чакч., шапка съ султ., кушакъ, ляд., ташка. *Праздн. и воскр.* — дол.

¹⁾ Въ 1-й бригадѣ гвард. кирасир. дивизіи, виѣ строя, полагается красный мундиръ. — ²⁾ Драг. Воен. Ордена полку полагается пмѣть на шапкѣ, вмѣсто орла, георгиевскую звѣзду.

или мент., смотря по времени года (см. стр. 1396); при дол. — кушакъ, при мент. — безъ кушака, парадн. чакч., шапка съ султ. и ташка. *Обыкн.* — венг., чакч. всѣдневный, суконная шапка съ гербомъ и султ., безъ ташки и безъ кушака.

Походная: — дол., чакч. всѣдневный, шапка въ чаклѣ.

Примѣч. Когда генералы въ лентахъ, то чахолъ снимается, султ. не надевается.

10) Арм-хъ гусарскихъ полковъ.

Городская: *Пар.* — венг. (у генер. — съ мент.), кушакъ, ляд., шапка съ султ. *Празд. и воскр.* — венг., кушакъ, шапка съ герб. и султ. (генер. съ 15 Сентября по 15 Мая — мент. безъ кушака). *Обыкн.* — какъ праздничная, но безъ кушака.

Походная: — венг., шапка въ чаклѣ.

Примѣч. Когда генер. въ лентахъ, то чахолъ снимается.

11) Полковъ пѣхоты, пѣшей арт-ии и саперъ.

Городская: *Пар.* — мунд. (кому положено — съ лацк.), шарфъ, каска или шапка съ султ. *Праздн. и воскр.* — тоже, (о лацк. см. п. в на стр. 1396), но безъ шарфа. *Обыкн.* — тоже, но гвард. — каска безъ султ.

Походная: — мунд. (безъ лацк.), безъ эполетъ, каска (шапка) безъ султ. (л.-гв. Павловскаго полка — въ чаклѣ).

12) Корпуса жандармовъ.

Городская: *Пар.* — мунд. съ эполет., шар. сѣрос. (гвард. — чакч.), каска съ султ. (гвард. — каска съ орломъ), шарфъ, ляд. *Праздн. и воскр.* — тоже, но безъ ляд. и шарфа (гвард. — каска съ султ.). *Обыкн.* — мунд. съ эпол., шар. сѣр., каска безъ султана.

Походная: — мунд. съ погонами, шаров. сѣрос.; каска безъ султана.

13) Казачьихъ войскъ.

Городская: *Пар.* — мунд. съ эполет., папаха (гвард. — мунд. парадн., шар. съ ламп. и шапка съ герб. и султ.), шарфъ, ляд. *Праздн. и воскр.* — тоже, но безъ ляд., а вмѣсто шарфа — кушакъ. *Обыкн.* — тоже, но гвард. — в.-мунд. съ эполет., шар. безъ ламп.

Походная: — мунд. безъ эполет. (гвард. — в.-мунд. безъ эполетъ), шар. безъ ламп., кушакъ, шапка въ чаклѣ или папаха.

Примѣч. Когда генер. въ лент., то чахолъ снимается.

14) Ад-ты, состоящие по особымъ поручениямъ, генеральный штабъ, корпусъ топографовъ, инж-ры, оф-ры военн. мин-ва, числящиеся по роду оружія.

Городская: *Пар.*—мунд. съ эполет., шар. (а кому присвоены—чакч.), каска съ султ., шарфъ. Оружіе — по роду войска присвоенное. *Праздн. и воскр.*—тоже, но безъ шарфа. *Обыкн.* — мунд. съ эполет., шар. сѣрос. или темно-зеленые, каска безъ султ.

Походная:—мунд. съ погонами, шар. сѣр. или темно-зел., каска безъ султана (казач. шапка въ чаклѣ или папаха).

II. Для нижнихъ чиновъ ¹⁾).

а) Общія правила.

1) Строевая форма нижн. чиновъ раздѣляется, подобно оф-рской, на *городскую* и *походную*; первая раздѣляется на: *парадную*, *праздничную*, *воскресную* и *обыкновенную*.

Городская стр. пар-ая форма заключаетъ въ себѣ: полный головной уборъ (безъ чакловъ), съ орлами, султ. или лопастью, съ пристегнутыми этишкетами, кому таковые присвоены; мунд. съ пристегнутыми лацк., эполетами и кушак., кому они положены; у гвард. гусарь—дол. съ мент. на опашъ, ташка безъ чакла; чакч.—кто таковые имѣеть; кирасирамъ—перчатки съ крагами; всѣмъ — полное вооруженіе по роду войска; усы и бакенбарды нафабрены (кромѣ войскъ, которымъ разрѣшено ношеніе бороды).

Городская стр. пр-ая форма для нижн. чиновъ—та же, что и пар-ая (но у гвард. гусарь—дол. или мент., смотря по времени года).

Город. стр. воск-ая форма отличается отъ пр-ой тѣмъ, что имѣющіе лацк., съ 13 Сентября по 1 Мая, ихъ не настеживаютъ, а гвард. кирасир. полки и л. гв. Жандарм. $\frac{1}{2}$ эскадр. надѣваютъ каски съ султ.

Город. стр. об-ая форма отличается отъ воскресной только: а) въ войскахъ гвардіи—которымъ при этой формѣ не полагается имѣть на мунд. лацк. и на каскѣ султ.; б) въ гвард. кав-ии—которой, вмѣсто чакч., полагаются сѣрос. шар., направленные въ сапоги, и в) въ армейск. уланск. полкахъ—которымъ при этой формѣ не положены лацк. на мунд. Усы и бакенбарды не фабряся.

Въ походъ полагается одна только форма, сходная съ городской об-ою формою; причемъ: а) войска, которымъ присвоены эполеты, вмѣсто нихъ пристегиваютъ суконные погоны;

¹⁾ Пр. В. М. 1867 № 407, 1868 № 43, 1873 № 229 и воен. уст. о службѣ въ гарн. и въ учебн. лагерь.

б) относительно головнаго убора соблюдаются тѣже правила, которыя даны для оф-ровъ; в) гвард. гусары ташекъ не надѣваютъ; г) гвард. и гренад. части носятъ сапоги поверхъ шароваръ; д) усы и бакенбарды остаются не фабричными.

Кромѣ того, въ войскахъ существуетъ еще особое подраздѣленіе строевыхъ формъ на: *караульную* и *полуформу* (это подраздѣленіе упрочено временемъ и употребляется въ официальныхъ документахъ; но въ уставы и Свод. Воен. Пост. не введено).

2) **КАРАУЛЬНАЯ ФОРМА.** К-льная форма можетъ быть пар-ая, пр-ая, воск-ая и об-ая; она означаетъ, что войска выходятъ въ строй въ пѣхотѣ безъ ранцевъ и съ одной патронной сумой, имѣя скатанныя черезъ лѣвое плечо шинели, или въ шинеляхъ, надѣтыхъ въ рукава, но со всѣми принадлежностями формы, кои указаны выше; а въ кав-ии и арт-ии—при патронташахъ и оружій, каждой части присвоенномъ.

Примѣч.: 1) Всѣмъ кав-мъ частямъ дозволяется, при исполненіи гарниз. службы, быть въ кителяхъ въ тѣ дни лѣтняго времени, когда назначена форма об-ая; но это правило не распространяется на к-лы въ столпцахъ, мѣстахъ пребыванія Императорской Фамиліи и главнок-го 1).—2) О формѣ внутреннихъ к-ловъ въ Зимнемъ Дворцѣ см. примѣч. на стр. 1392.

3) **ФОРМА ДЛЯ ДЕЖ-ХЪ, ДН-ХЪ И ВООБЩЕ ВСѢХЪ ДОЛЖНОСТНЫХЪ.** а) Всѣ должностные должны быть въ такой формѣ, какую имѣютъ к-лы 2), но съ однимъ холоднымъ оружіемъ, каждой части присвоеннымъ (отъ кавал. частей—верхами, кирасиры—безъ кирасы). б) Въ лѣтнее время, въ лагеряхъ, деж-ые и дн-ые, по особому приказанію деж-го по войскамъ, надѣваютъ гимнастическія рубашки и кителя.

4) **ФОРМА ПРИ ОБЪЕЗДѢ ЛАГЕРЯ НА Ч-КОМЪ.** Нижн. чины не должностные выходятъ на линейки въ мундирахъ и фуражкахъ (или кепи безъ султановъ); фельд-ля, порт-юнкера и хорн. муз-ты—при холодномъ оружій.

5) **ФОРМА ДЛЯ ЦЕРКОВИ. ПАРАДОВЪ.** Войска выходятъ въ формѣ, для развода назначенной, при холодномъ оружій. Въ храмовой праздникъ полка, бат-на, арт-ой бр-ды и проч.—въ пар-ой формѣ; а вз-дъ, для принесенія знаменъ наряженный—въ к-льной амуниціи и съ ружьями или саблями въ плечѣ.

6) **ФОРМА ВЪ СЛУЧАѢ ТРЕВОГИ.** Войска выходятъ въ походной формѣ, въ полной боевой амуниціи, лѣтомъ—въ мундирахъ, а зимою—въ шинеляхъ съ поддѣтыми мундирами.

7) **ФОРМА ПРИ ПОГРЕБЕНІИ.** Ун. оф-ры, назначаемые къ тѣлу ген-ла, должны быть въ пар-ой к-льной формѣ; нижн. чины почетнаго к-ла и части, назначенной для отданія послѣдней чести покойному—въ к-льной формѣ; нижн. чины км-ды, наряжаемой для опусканія тѣла въ могилу—въ мундирахъ или шинеляхъ, сообразно формы одежды к-ла; безъ оружій и въ фураж-

1) Пр. В. М. 1836 № 96.—2) По войскамъ Петерб. окр. предписано, чтобы всѣ вѣстовые имѣли ту же форму и вооруженіе, какъ и к-лы.

кахъ; ун. оф-ръ при этой км-дѣ—въ той же формѣ, но при оружіи.

8) Форма при церковныхъ обрядахъ. а) Участвующимъ въ брачной церемоніи быть въ пр-ой формѣ, а присутствующимъ—въ об-ой. б) При воспріятіи отъ купели и приобщеніи Св. Таинъ, при прибываніи и освященіи знаменъ, при закладкѣ и освященіи церковей и казенныхъ зданій, при закладкѣ и спускѣ кораблей, и въ прочихъ подобныхъ случаяхъ — быть въ об-ой формѣ.

Примѣч. 1) Въ тѣ дни, когда разводъ назначенъ въ пар-ой формѣ, а послѣ развода назначена пр-ая—во всѣхъ вышеозначенныхъ случаяхъ надѣвать пар-ую форму.—2) При приобщеніи св. Таинъ, а также для поклоненія св. Плащаницѣ и иконамъ предъ Причастіемъ—оружіе снимается.

9) Форма при отправленіи км-дами на работу, на пожаръ, въ баню и т. п. Нижн. чины, составляющіе км-ду—во всякое время и при всякой формѣ—въ шинеляхъ и шапкахъ, или фуражкахъ; зимою и въ холодное время—съ поддѣтными мунд.; ун. оф-ры или старшіе при км-дѣ должны быть въ гор-ой об-ой или пох-ой формѣ, въ шинеляхъ и при холодномъ оружіи.

Примѣч. Въ жаркіе лѣтніе дни разрѣшается выводить на работу въ кителяхъ или въ гимнастическихъ рубашкахъ.

10) Форма при увольненіи со двора и въ отпускѣ. а) Въ тѣ дни, когда разводъ въ пар-ой формѣ, а до развода и послѣ назначена пр-ая форма—цѣлый день въ пар-ой формѣ, но въ шинеляхъ или мунд., смотря потому, въ чемъ стоятъ к-лы; б) когда разводъ въ пр-ой и воск-ой формѣ—согласуются съ нею только посылаемые изъ казармъ по службѣ; всѣ прочіе увольняются изъ казармъ въ об-ой формѣ, зимою — въ шинеляхъ, лѣтомъ — въ мунд., фуражкахъ или шапкахъ безъ султ., но при холодномъ оружіи; в) въ будни, зимою—въ шинеляхъ въ рукава поверхъ мунд., при башлыкахъ; лѣтомъ — въ мунд., въ фуражкахъ или въ шапкахъ безъ султ., и смотря по погодѣ, въ шинеляхъ въ накидку; г) въ городахъ и во всѣхъ мѣстахъ, гдѣ оф-рамъ положено носить при себѣ оружіе, всѣ ун. оф-ры увольняются всегда при холодномъ оружіи; д) въ кирасир. полкахъ нижн. чины увольняются со двора: при воск-ой формѣ—въ каскѣ съ султ., а об-ой—въ темнозеленомъ в.-мунд., фуражкахъ и въ короткихъ перчаткахъ; е) при выходѣ изъ лагернаго расположенія по одиночкѣ, хотя бы на самое близкое разстояніе, всѣ нижн. чины должны быть при оружіи.

11) Форма для нестроевыхъ. Нестр. штатныхъ км-дѣ сообразуются въ формѣ одежды съ строевыми чинами; нештатныхъ же, какъ-то: писаря, фельдшера, аптекарскіе ученики, вахтера и деньщики—имѣютъ всегда одну и ту же форму и головной уборъ, какъ для пар-хъ, такъ и для об-ыхъ случаевъ, надѣваютъ же мундиръ или шинель, соображаясь съ строевыми.

б) **Правила ношенія принадлежностей различныхъ формъ одежды ³ 1).**

1) Нижн. чины всѣхъ пѣх-хъ частей гвардіи и гренад. должны носить шар. поверхъ сапоговъ постоянно, кромѣ ненастной погоды и пох-ой формы; нестроевые, состоящіе при упр-яхъ Воен. мин-ва, к-тскихъ и другихъ упр-іяхъ—имѣть постоянно шар. поверхъ сапоговъ. 2) Нижн. чинамъ гвард. кав-ін и конной арт-ін слѣдуетъ надѣвать рейтузы (сѣрос. шар.) постоянно заправленными въ сапоги. 3) Чакч. въ гвард. кав. частяхъ и конно-арт. б-ряхъ должно носить поверхъ сапоговъ, кромѣ гусарь, которымъ слѣдуетъ носить чакч. всегда заправленными въ сапоги. 4) Лѣтомъ нижніе чины тѣхъ частей, коимъ присвоены лѣтнія шар., носить ихъ, какъ при нарядѣ на службу, такъ и при увольненіи со двора. 5) Башлыки положено имѣть при себѣ, когда нижніе чины въ шинеляхъ, или когда шинель скатана па ранцѣ, или, если нижніе чины безъ ранцевъ, когда скатанная шинель надѣта черезъ плечо; причемъ: а) когда нижн. чины въ шинеляхъ въ рукава, то башлыкъ накладывается на плечи поверхъ шинели; б) въ шинели въ накидку—поверхъ мунд., подъ шинелью; въ томъ и другомъ случаѣ колпакъ кладется на спину; а концы пропускаются подъ плечевые погоны ²⁾; в) если надѣтъ ранецъ, то башлыкъ укладывается подъ крышку ранца, но при полной пох-ой формѣ башлыкъ накладывается поверхъ ранца, пропуская концы башлыка сверхъ ранцевыхъ ремней и перевязи; г) если шинель скатана чрезъ плечо, то башлыкъ наворачивается на передній конецъ скатанной шинели, не пристегивая его ремнемъ, но вкладывая концы башлыка въ складки шинели, такъ, чтобы, въ случаѣ надобности, могъ быть снятъ, не раскатывая шинели; д) когда шинель прятрочена у сѣдла—башлыкъ свертывается съ шинелью. Башлыкъ надѣвается на голову во всякое время года при ненастной погодѣ или при морозѣ выше 5°. Въ частяхъ, которымъ полагаются не башлыки, а паушники, эти послѣдніе надѣваются: при морозѣ выше 5° малые, и при морозѣ 10°—большіе; при сильномъ морозѣ разрѣшено пристегивать поверхъ шинельнаго воротника—мѣховой. 6) Скатанная шинель носится чрезъ лѣвое плечо, когда нижн. чины въ ранцахъ, въ к-льной формѣ или вслучаѣ послылки нижн. чиновъ съ отдѣльными порученіями. 7) *Чешуя касокъ* должна быть, при нахожденіи нижн. чиновъ въ строю, застегнута подъ подбородкомъ, исключая: а) церковнаго парада, когда она застегивается поверхъ козырька во всѣхъ

1) Пр. В. М. 1862 №№ 45, 100, 142, 202, 368; 1864 № 14 и ²284; 1867 № 407 и Уст. гарн. сл.—2) Когда нижн. чины въ амуниціи, то концы башлыка укладываются на крестъ, поверхъ амуниціи, и затыкаются концамъ за поясной ремень; если же они безъ амуниціи, то концы завязываются спереди.

вз-дахъ, кромѣ вз-да паходящагосѧ при знамени, и б) *похода*. 8) У шапки (кепи) подбородный ремешъ опускается только при сильномъ вѣтрѣ. 9) Сухарный мѣшокъ носится черезъ лѣвое плечо, причемъ перевязь мѣшка должна быть подъ лѣвымъ плечевымъ рапцевымъ ремнемъ, имѣя пряжку на груди, а внизу должна охватываться пояснымъ ремнемъ такъ, чтобы мѣшокъ паходился сзади, отстоя отъ бляхи пояснаго ремня на 7—8 вершк. 10) Нижн. чины, имѣющіе медали и другіе зн. отличія, носятъ ихъ при мундирахъ и шинеляхъ, какъ выше указано, кромѣ походовъ и маневровъ, когда орд. надѣвать не положено; знакъ же военнаго ор. пи при какомъ случаѣ не снимается. 11) Шт.-гор-гамъ и шт.-тр-чамъ пѣшей арт-и, имѣтъ перчатки, когда они верхомъ, а всѣмъ портупей-юнкерамъ, фельд-лямъ и и унос. фей-рамъ иѣшей арт-и имѣтъ перчатки какъ въ строю, такъ и вѣ строю. Всѣ остальные нижніе чины пѣхоты должны имѣтъ сукопныя рукавицы, кои носятъ, когда не надѣты на руки — на тесакахъ, а при лѣтнихъ шароварахъ—въ ранцѣ, если же рапца иѣтъ, то и рукавицъ съ собой не имѣтъ. 12) При занятіяхъ и смотрахъ гимнастики и фехтованія нижн. чинамъ слѣдуетъ быть въ гимнастическихъ рубашкахъ. 13) Часы, жалуемые какъ призы за стрѣльбу или за выѣздку молод. лошадей въ кав-и, носятъ, какъ во фронтѣ, такъ и вѣ фронта, цѣпочкою поверхъ борта.

в) Что полагается носить солдату въ ранцѣ (новой формы) и сухарномъ мѣшкѣ ¹⁾. 1) *Въ ранцѣ*: рубахъ 2, холщевыя (исподнія) брюки 1, полотенеце 1, портянокъ 2 пары, лѣтнія панталоны или сукопныя шаровары 1, гимнастич. рубаха 1 (кому полагается), наушники 1, сукопныя варежки 1, гребенка 1, кусокъ мыла, глипка или щелкупъ и воскъ, иглы, съ нитками и принадлежности къ ружью (промывальникъ, шпилька, отвертка, нѣсколько заостренныхъ палочекъ и перышекъ, трипка, сукопка, пузырекъ съ деревяннымъ масломъ, сало ²⁾); а у уп. оф-ра, большой и малый нажимы; сверхъ того: а) у сапожниковъ—шило, дратва и сапожный ножъ, у портныхъ—пожницы, игольникъ съ иглами, наперстокъ и нитки; б) на каждахъ 4 чел.—у 2-хъ по 1 сапожной щеткѣ, у 3-го—платяная щетка, у 4-го гербовая щетка съ дощечкою для чистки пуговицъ; в) подъ крышкою рапца—башлыкъ; г) на верхней части рапца—чахолъ съ запасными сапогами; при пар-ой же формѣ чахолъ и запас. сапоги не носятъ, но вокругъ рапца (по верхней и боковымъ сторонамъ) пристегивается шинель; *въ котелькѣ при ранцѣ*—сухарей 2 фун. 2) *Въ сухарномъ мѣшкѣ*: сухарей 4 фун., соли $\frac{1}{8}$ фун.; и фляга для воды.

1) Пр. В. М. 1873 № 161.—2) Войска, вооруженныя винт. Кривка, носятъ во время похода еще по 1 пакѣ съ 12 боев. патронами (пр. В. М. 1875 № 19).

Д. ПРАВИЛА ДЛЯ НОШЕНІЯ ОРДЕНОВЪ И МЕДАЛЕЙ ¹⁾.

Примѣч. Принятые сокращенія: зв. — звѣзда, зн. — знакъ, ор. — орденъ, лен. — лента, кр. — крестъ.

1) Зн. ор. св. Ап. Андрея Первозваннаго: кр. на лен. черезъ правое плечо и зв. на лѣвой сторонѣ груди. Кавалеры ор. въ дни ор. праздниковъ, когда назначено быть при Высочайшемъ дворѣ (для выхода или по другому случаю) въ полной парадной формѣ, вмѣсто лен. надѣваютъ цѣпь ор. Цѣпь надѣвается также и въ другіе дни, на выходахъ при Высочайшемъ дворѣ, но не иначе, какъ по особому Высочайшему повелѣнію; въ такомъ случаѣ черезъ плечо надѣвается лен. ниже слѣдующаго по старшинству ор. (св. Георг., св. Владим. или св. Алекс. Невск.).

2) Зн. ор. св. Александра Невскаго: на лен. черезъ лѣвое плечо и зв. на лѣвой сторонѣ груди. При ор. св. Андрея зв. не носится, а кр. надѣвается на шею на узкой лен.

3) Зн. ор. Бѣлаго Орла: зн. на лен. черезъ лѣвое плечо и зв. на лѣвой сторонѣ груди. При старшихъ ор. зв. не носится, а зн. при ор. св. Алекс. Невскаго надѣвается на шею на узкой лен.; при ор. же св. Андрея замѣняется зн. меньшаго размѣра и носится въ петлицѣ, ниже ор. св. Георгія 4 ст.

Примѣч. Если ор. пожалованъ за военные подвиги, то зн. его носится на шеѣ и при ор. св. Андрея.

4) Зн. ор. св. Георгія.—*1-я ст.*: кр. на лен. черезъ правое плечо, и зв. на лѣвой сторонѣ груди. Лен. ор. надѣвается поверхъ мундира только въ день ор. праздника, 26-го Ноября, или, какъ выше объяснено, при цѣпи ор. св. Андрея; во всѣхъ же прочихъ случаяхъ носится подъ мундиромъ, по камзолу, при чемъ концы ея съ кр. продѣваются внаружу въ поперечный прорѣзъ, имѣющійся съ лѣвой стороны мундира нѣсколько ниже талии. Зв. носится при всѣхъ формахъ и при всѣхъ другихъ ор.; на мундирѣ—ниже ор. св. Андрея, а на сюртукѣ—одна.—*2-я ст.*: кр. на шеѣ и зв. на лѣвой сторонѣ груди. Кр. носится всегда даже и при 1 ст. ор., а зв. при всѣхъ другихъ ор.—ниже зв. 1-хъ степеней старшихъ ор. При сюртукѣ носится только одинъ кр.—*3-я ст.*: кр. на шеѣ носится на мундирѣ и сюртукѣ при всѣхъ старшихъ ор. и даже при высшихъ степеняхъ ор.—*4-я ст.*: кр. въ петлицѣ носится при всѣхъ ор. и при всѣхъ высшихъ степеняхъ ор., на мундирѣ—на особой пряжкѣ, выше всѣхъ прочихъ ор. и медалей, а на сюртукѣ—во второй отъ верху петлицѣ лѣваго борта. Кр. той же степени съ надписью: за 25 лѣтъ или за 20 и 18 морскихъ компаній носится при высшихъ степеняхъ ор. въ такомъ только случаѣ, если къ нему

¹⁾ Уст. о служ. въ гарн. 1872 г. и пр. В. М. 1874 № 151.

сверхъ надписи былъ пожалованъ бантъ за военные подвиги. На плащѣ кр. 4-й степени носится только въ строю, а внѣ строя дозволяется носить одну лишь лен. ор. во второй отъ верха петлѣ.

5) Зн. ор. св. Равноапостольнаго Князя Владиміра.—1-я ст.: кр. на лен. черезъ правое плечо и зв. на лѣвой сторонѣ груди. Лен. ор. надѣвается поверхъ мундира, если кавалеръ не имѣетъ другихъ старшихъ ор., или, какъ выше объяснено, въ день ор. праздника, 22-го Сентября, и вообще при цѣни ор. св. Андрея, если нѣтъ лен. ор. св. Георгія 1 ст.; во всѣхъ же прочимъ случаяхъ носится по камзолу, какъ и лен. ор. св. Георгія. Зв. съ мундира никогда не снимается и носится ниже зв. старшихъ ор.—2-я ст.: кр. на шеѣ и зв. на лѣвой сторонѣ груди. Кр., безъ мечей, носится при всѣхъ высшихъ ор., а съ мечами—даже и при 1 ст. того же ор.; зв. снимается только при 1 ст. того же ор.—3-я ст.: кр. на шеѣ; безъ мечей—носится при всѣхъ старшихъ ор., а съ мечами—даже и при высшихъ степеняхъ того же ор.—4-я ст.: кр. въ петлицѣ носится при всѣхъ ор. точно также, какъ и кр. той же степени ор. св. Георгія, но ниже сего ор. Кр. съ надписью за 35, 25, 20 л. или за 18 компаній не снимается и при высшихъ степеняхъ того же ор., если при немъ сверхъ того имѣются мечи и бантъ.

Примѣч. При сюртукѣ носится кр. ор. всѣхъ его степеней, но только въ такомъ случаѣ, если нѣтъ кр. тѣхъ же степеней ор. Св. Георгія.

6) Зн. ор. св. Анны.—1-я ст.: кр. на лен. черезъ лѣвое плечо и зв. на правой сторонѣ груди. При старшихъ ор. зв. снимается, лен. черезъ плечо надѣвается только, какъ выше объяснено, въ день ор. праздника, 3 Февраля, если бы въ этотъ день назначенъ былъ выходъ при Высочайшемъ дворѣ; кр. безъ мечей, при ор. Бѣлаго Орла, носится на шеѣ, а при ор. св. Александра Невскаго—въ петлицѣ, ниже ор. св. Владиміра 4 ст. Кр. съ мечами носится на шеѣ при всѣхъ старшихъ ор.—2-я ст.: кр. на шеѣ носится при всѣхъ старшихъ ор., кромѣ старшей степени того же ор. Кр. съ мечами снимается при ор. 1 ст., пожалованномъ съ мечами, когда оный долженъ носиться на шеѣ.—3-я ст.: кр. въ петлицѣ—пожалованный за военные подвиги, съ мечами, носится при всѣхъ другихъ ор. и при всѣхъ высшихъ степеняхъ своего ор. и замѣняетъ собою кр. 1 ст., если тотъ, пожалованный не за военные подвиги, долженъ быть перенесенъ, какъ выше объяснено, въ петлицу.—4-я ст.: зн. ор. на грифѣ шпаги, сабли или палаша. Оружіе это можетъ быть замѣнено только золотымъ оружіемъ; принадлежность его составляетъ темлякъ на лентѣ ор.

Примѣч. При сюртукѣ надѣвается только старшій кр. ор. съ мечамп, и то если нѣтъ ор. Св. Георгія и Св. Владиміра.

7) Зн. ор. св. Станислава.—1-я ст.: кр. на лен. черезъ правое плечо и зв. на лѣвой сторонѣ груди.—2-я ст.: кр. на шеѣ.—3-я

ст.: кр. въ петлицѣ. Къ пошенію всѣхъ этихъ зн. вполнѣ примѣняются правила, указанныя для пошенія ор. св. Анны. Кр. 1 ст. при ор. 1-й же ст. св. Анны носится на шеѣ, а при пожалованіи ор. Бѣлаго Ора переходитъ въ петлицу.

8) Золотое оружіе, съ надписью «за храбрость», при переходѣ изъ одного рода войскъ въ другой, должно измѣняться сообразно формѣ той части, въ которой лице состоитъ. Принадлежность его составляетъ темлякъ на лентѣ ор. св. Георгія; если же оно пожаловано съ алмазными украшеніями, то носится безъ темляка.

9) Зн. отличія Военнаго ор. носится и при оф-рскихъ кр. ор. св. Георгія, въ петлицѣ, ниже всѣхъ оф-рскихъ кр. и выше всѣхъ медалей. На сюртукѣ носится во второй отъ верха петлѣ, если только кавалеръ онаго не имѣетъ ор. св. Георгія 4 ст., который замѣняетъ его въ петлицѣ. На плащѣ внѣ строя, взаимнѣ кр., дозволяется носить одну только Леп. во 2-й отъ верха петлѣ борта.

10) Медали и польскій зн. отличія за военные достоинства носятся только на мундирѣ и притомъ—пожалованныя въ ун. оф-рскомъ званіи для пошенія на шеѣ—носятся на шеѣ, а прочія медали—вмѣстѣ съ ор. въ петлицѣ, ниже всѣхъ кр. и по старшинству пожалованія.

11) Зн. отличія безпорочной службы носится только на мундирѣ, подъ ор. въ петлицѣ.

12) Кавказскій кр. носится только на мундирѣ, на лѣвой сторонѣ груди, за бортомъ, ниже всѣхъ зв., а если таковыхъ нѣтъ, то—на высотѣ между 2-й и 3-й пуговицами.

13) Милиціонный кр. носится только на мундирѣ, на лѣвой сторонѣ груди, какъ и Кавказскій, но ниже онаго.

14) Вепзелевое изображеніе Имени Императора Николая 1-го носится на мундирѣ, на лѣвой сторонѣ груди, какъ и Кавказ-кр., и ниже Милиціоннаго кр.

15) Зн. за участіе въ дѣлѣ освобожденія носится на мундирѣ на лѣвой сторонѣ груди, какъ и Кавказскій кр., но ниже всѣхъ выше означенныхъ зн.

16) Зн. отличія для окончившихъ курсъ въ военныхъ академіяхъ носится на мундирѣ и сюртукѣ (во всѣхъ случаяхъ), на правой сторонѣ груди, за бортомъ, между 3-й и 4-й пуговицами мундира (или 2-ю и 3-ю сюртука).

Примѣч.: 1) Леп. 1-й ст. должна быть продѣта подъ эполетомъ между пуговицею и погоничкомъ; перевязь лягушки надѣвается поверхъ ленты, а португел и шарфъ—подъ лентою.—2) Имѣющіе нѣсколько ор., для пошенія на шеѣ, надѣваютъ старшій изъ нихъ по галетуху, а остальные пропускаютъ между пуговицами, по борту мундира.—3) При мундирѣ ор. въ петлицѣ надѣваются на особой пражкѣ, подъ первыми отъ верха пуговицами, на лѣвой сторонѣ груди.

Е. ПРАВИЛА СЪДЛАНИЯ ¹⁾.

І. Офицерскихъ лошадей.

а) При городскихъ формахъ. 1) *Съдланіе* — на спину лошади накладывается потникъ войлокомъ внизъ, такъ, чтобы передній край потника былъ на $\frac{1}{2}$ вер. отъ холки. На потникъ накладывается сѣдло, со всѣми къ нему принадлежностями; потникъ, имѣющимъ на немъ ремешками, привязывается къ сѣдлу за переднюю и заднюю луку и притягивается къ сѣдлу такъ, чтобы между потникомъ и хребтомъ спины лошади было свободное теченіе воздуха. Затѣмъ сѣдло подтягивается подпругами, кои должны идти: передняя—немного косвенно къ переднимъ ногамъ лошади и такъ туго подтянута, чтобы сѣдло не слѣзало; а задняя—болѣе косвенно къ заднимъ ногамъ и слабѣе подтянута, дабы не затрудняла дыханіе лошади; подпруги подтягивать не вдругъ, а постепенно, то одну, то другую. Задняя подпруга, считая отъ внутреннихъ краевъ, должна быть подъ брюхомъ отъ передней на разстояніи 6—8 вер.; подъ брюхомъ же, на срединѣ его, долженъ находиться ремень, соединяющій обѣ подпруги. Когда подпруги подтянуты, то ремни, находящіеся у крыльевъ сѣдла, застегиваются пряжкой подъ брюхомъ лошади. Ремни эти должны быть на срединѣ между подпругами. Поверхъ сѣдла накладывается вальтрапъ, установленнаго образца. Въ прорѣзанныя съ боковъ отверстія продѣваются стремяна. Вальтрапъ пригоняется такъ, чтобы спереди не видно было ни кобуръ, ни потника; сначала передніе края вальтрапа пристегиваются, имѣющимъ на нихъ ремешками, къ кобурамъ, такъ, чтобы края вальтрапа были у самыхъ плечъ лошади; затѣмъ ремни, находящіеся у подтебепекъ вальтрапа, застегиваются подъ брюхомъ лошади поверхъ ремней отъ крыльевъ сѣдла. 2) *Мундштученіе*. Оголовье должно лежать на затылкѣ лошади за ушами, не касаясь къ нимъ; палобникъ—плотно на лбу, подъ самыми ушами (челку подъ палобникъ не подкладывать); щечные ремни—вдоль скуловыхъ грядъ, спускаясь къ угламъ рта. Переносье застегивается свободно (чтобы проходили подъ нимъ 2 пальца; пряжка—ближе къ лѣвому щечному ремню); пряжки щечныхъ ремней — наравнѣ съ низомъ глазъ; круглая бляха, находящаяся на плетешкахъ, должна быть на лбу лошади, а концы плетешковъ, проходя къ петли у щечныхъ ремней, закрѣпляются петлею на переносьи; подбородникъ застегивается пряжкой съ лѣвой

¹⁾ Пр. В. М. 1871 № 230 и 1872 № 336. Подробное описаніе сѣдельнаго убора приложено къ этимъ же приказамъ и пр. по арт-ін 1871 № 29

стороны такъ свободно, чтобы проходили 3 пальца. Мундштучное удило во рту лошади должно лежать на голой деснѣ выше клыка на одинъ палецъ, а у кобылъ, въ имѣющихъ клыковъ — противу выемки подбородка. Цѣпочка должна лежать въ самой выемкѣ подбородка (въ кольца ея—обращенными къ углубленію подбородка, плоскою стороною) и имѣющимся на одномъ концѣ ея крючкомъ зацѣпляется къ мундштуку, съ правой стороны; другимъ концемъ надѣвается на крючекъ, имѣющийся на мундштукѣ съ лѣвой стороны его, причемъ цѣпочка застегивается такъ, чтобы свободно подъ нее проходили 2 пальца; при пристегнутой цѣпочкѣ не должно висѣть незадѣтыхъ за крючекъ болѣе 2 колець. Трензельныя удила—должны быть во рту лошади на $\frac{1}{2}$ верш. выше мундштучнаго удила.

б) При походной формѣ. 1) *Сѣдланіе* — такое же, какъ и при городской формѣ, но къ сѣдлу притрачивается, за заднюю лукою, плащъ съ башлыкомъ, который плоско сворачивается, начиная съ воротника, и по положенію его, плоско же, за заднюю луку сѣдла, серединою притягивается ремешкомъ къ задней лукѣ. Затѣмъ концы подворачиваются подъ низъ и плащъ притягивается боковыми выючными ремнями, проходящими чрезъ имѣющіяся гайки на вальтрапѣ (а если сѣдлаютъ безъ вальтрапа, то чрезъ гайки, имѣющіяся на потникѣ). Сложенный и привьюченный плащъ долженъ быть такой длины, чтобы отъ боковыхъ выючныхъ ремней концы выходили на 3 верш. Пряжки у ремешковъ, конми притрачивается плащъ, должны быть на одной линіи и шпеньками къ лукѣ. 2) *Мундштученіе*. Въ мундштучномъ оголовьи отстегиваются трензельные щечные ремни; соединяющей ихъ суголовный ремень вытягивается изъ гаскъ налобника. Трензельное удило снимается съ щечныхъ ремней и усики продѣваются въ кольца надѣтаго на голову лошади недоуздка. Затѣмъ поверхъ недоуздка надѣвается оголовье съ мундштукомъ. Недоуздокъ пригоняется такъ, чтобы подбородочный ремень и переносье были выше переносья мундштучнаго оголовья, но лежали бы плотно къ нему. Пригонка мундштука и трензель. удила остается, какъ сказано выше, въ п. а. Ременный поводъ недоуздка (чумбуръ) привязывается съ лѣвой стороны у передней луки такимъ образомъ, чтобы онъ висѣлъ не ниже вальтрапа. Поводъ, сложенный вдвое, продѣвается въ кольцо на передней лукѣ и загибается на 2 или 3 верш. внизъ на висячую часть, обматывается концемъ, который пропускается въ петлю, образующуюся отъ вдвое сложеннаго въ кольцо повода.

в) По манежному—сѣдланіе и мундштученіе сходны съ указанныхъ въ п. а, но вальтрапъ не надѣвается.

Примѣч.: 1) У почетныхъ ординарцевъ, являющихся у развода при походной формѣ плаща не притрачивать. — 2) Вальтрапъ надѣвается при походной формѣ только въ мирное время; въ военные же походы вальтрапа брать не положено. — 3) Для сбереженія вальтрапа разрѣшается генер., шт. и об. оф-рамъ

всѣхъ родовъ оружія, во время прогулокъ внѣ фронта и службы, при фуражкахъ, употребить, вмѣсто форменныхъ вальтраповъ, чапراки суконные или шерстяной матеріи произвольнаго цвѣта, но съ тѣмъ, что если чапраки суконные, то для пѣхоты, войскъ и арт-ин, генер. штаба, инж-ровъ, топографовъ и числящихся въ этихъ частяхъ, имѣть чапраки изъ темнозеленаго сукна. Во всѣхъ же кавал-хъ полкахъ—изъ темносиняго сукна. Съ этими чапраками дозволяется имѣть англійское сѣдло, но съ форменнымъ конскимъ головнымъ уборомъ.

II. Нижнихъ чиновъ.

а) Въ мирное время, при городск. формахъ.

1) *Сѣдланіе*. На спину лошади накладывается потникъ съ крышею, войлокомъ внизъ; на потникъ накладывается ленчикъ, со всѣми принадлежностями, и къ нему, за переднюю и заднюю луку, привязывается потникъ имѣющимися на немъ сырмятными ремешками. Потникъ притягивается къ ленчику на столько, чтобы подъ переднею и заднею лукою, между потникомъ и хребтомъ лошади, было свободное теченіе воздуха. Затѣмъ сѣдло подтягивается подпругами, какъ сказано о сѣдланіи оф-рскихъ лошадей. Нагрудный ремень застегивается на пряжку, съ лѣвой стороны лошади (выше плечевыхъ суставовъ). Шинель накладывается на переднюю луку ленчика, свернутая такъ, чтобы концами не быть длиннѣе сумокъ; въ серединѣ она привязывается ремешкомъ, продѣтымъ въ переднюю луку ленчика, и за петлю, имѣющуюся на живцѣ; концы ея плотно привязываются выючными передними ремнями къ кобурнымъ сумкамъ, причемъ шинель не должна лежать сверхъ сумокъ, а—быть впереди ихъ. На ленчикъ накладывается сложенная попона такъ, чтобы сторона, куда сложена, приходилась къ ленчику, и сложенные концы были поперегъ ленчика. У задней луки ленчика попона привязывается къ лукѣ ремешкомъ отъ потника, а у передней луки концы попоны захватываются ремнями, которыми пристегивается шинель къ сумкамъ. Вальтрапъ накладывается на ленчикъ сначала мыскомъ на заднюю луку, причемъ продѣваются выючные ремни, средній—черезъ мысокъ, а боковые—черезъ прорѣзы, имѣющіеся на вальтрапѣ; потомъ покрывается передній выюкъ; въ имѣющіеся прорѣзные гарманы продѣваются путлица, съ стремянами; въ прорѣзъ, имѣющійся въ вальтрапѣ, надъ переднею лукою продѣвается желѣзное кольцо, находящееся у передней луки на ремешкѣ. Передніе концы вальтрапа притягиваются вальтрапными ремнями къ переднему выюку сквозь гайки (съ внутренней стороны вальтрапа) такимъ образомъ, чтобы подъ нимъ спереди не было видно ни шинели, ни потника, и чтобы передніе края его были у плечъ лошади. Затѣмъ трочный ремень накладывается сверхъ вальтрапа, по среднѣмъ ленчика, и, проходя черезъ кожаные ременныя гайки, пришитыя на подтебенкахъ, застегивается на пряжку

подъ брюхомъ лошади (находясь въ серединѣ между подпругами). Круговой ремень, продѣтый въ гайки, имѣющіяся съ внутренней стороны трочнаго ремня, обхватывая лентчикъ подъ заднюю лукою, идетъ къ передней лукѣ, продѣвается въ кольцо, находящееся у луки, и застегивается на пряжку (съ лѣвой стороны лентчика), имѣющуюся на другомъ концѣ круговаго ремня, такъ, чтобы пряжка была на 4 верш. ниже кольца. Въ концы фуражной саквы насыпается, по равному количеству, суточная дача овса. Находящіяся на саквѣ кожаныя гайки плотно надвигаются до насыпаннаго овса и затѣмъ саква срединою обматывается за заднюю луку лентчика такъ, чтобы концы съ овсомъ висѣли по бокамъ лентчика на 1 вер. длиннѣ чемодана. Чемоданъ, набитый соломою, въ серединѣ притягивается сыромятнымъ ремешкомъ такъ, чтобы сгибался (палокъ въ чемоданъ отнюдь не вкладывать), и укладывается за заднюю луку; затѣмъ туго притягивается выючнымъ среднимъ ремнемъ къ задней лукѣ лентчика. Двумя боковыми ремнями, кои проходятъ чрезъ гайки у саквъ, притягиваются концы чемодана на столюкъ, чтобы были согнуты; боковые выючныя ремни должны проходить сверхъ чемодана и быть на 3 вер. отъ концевъ его.

Котелокъ надѣвается плотно на чемоданъ, на лѣвый конецъ его за ремешокъ, находящійся на дужкѣ котелка; выючнымъ среднимъ чемоданнымъ ремешкомъ котелокъ прикрѣпляется къ чемодану, а боковой выючный чемоданный ремень проходитъ сверхъ котелка на разстояніи 3 верш. отъ края котелка.

2) *Мундштученіе* — одинаково съ описаннымъ въ п. а на стр. 1411.

б) Въ мирное время, при походной формѣ, для парадовъ, смотровъ и учений. 1) *Сѣдланіе* — сходно съ сѣдланіемъ парадной формы, но безъ саквъ съ овсомъ; съ шинелью складывается башлыкъ въ тѣхъ частяхъ, гдѣ онъ положенъ. 2) *Мундштученіе* — согласно со сказаннымъ объ оф-рскихъ лошадей при поход. формѣ.

в) При походной формѣ для передвиженія съ однѣхъ квартиръ на другія. 1) *Сѣдланіе* — потникъ, лентчикъ, нагрудный ремень, вальтрапъ, чемоданъ, котелокъ, саква съ овсомъ, выючныя, трочный и круговой ремни — надѣваются, какъ въ сѣдланіи при парадной формѣ. *Въ сумки (кобуры) укладываются:* а) *въ правую:* 1) суконный кармапчикъ; въ немъ — всѣ принадлежности, необходимыя солдату для бритья, содержанія себя въ исправности и починки вещей, 2) конская щетка, 3) скребница, 4) кусокъ сала въ холстѣ, 5) сапожная вакса въ жестянкѣ, 6) щетка для платья, 7) щетка для амуниціи, 8) щетка смазная, 9) щетка сапожная, 10) суголовный, щечный и трензельные ремни; б) *въ лѣвую:* 1) одна рубаха, 2) полотенце, 3) портянки суконныя, 4) портянки холщевыя, 5) набрюшникъ, 6) наушники, 7) перчатки шерстяныя, 8) перчатки замшевыя

(кому положены) и 9) пуговичная досчечка. Шинель съ башлыкомъ складываются, какъ при походной формѣ. Фуражнаго аркана берется одна половинка, которая складывается въ 8 рядовъ, кладется на передню луку впереди шинели и притрачивается, по срединѣ и по концамъ, тѣми же ремнями, которыми притрачивается шинель. Трокъ попопный, сложенный вдвое, и торба кладутся на переднюю луку, подлѣ шинели, и притрачиваются тѣми же ремнями, какъ и шинель. Фуражка помѣщается на шинель. Двѣ подковы и гвозди укладываются въ сумкѣ на потникѣ. Попопа складывается, какъ при парадномъ сѣдланіи, но распускается въ длину на столько, чтобы прикрывать весь передній выюкъ. Сѣтки для сѣна (если приказано будетъ имѣть въ нихъ суточную дачу сѣна) набиваются поровну въ обѣ половины сѣтокъ, которыя притрачиваются къ задней лукѣ, какъ саквы съ овсомъ, но подъ ними и ниже ихъ. Если въ сѣткахъ нѣтъ сѣна, то онѣ складываются пополамъ и кладутся за заднюю луку лещика и притрачиваются, вмѣстѣ съ чемоданомъ, выючными ремнями. *Въ чемоданъ укладываются:* а) *въ правую сторону:* 1) мундиръ, 2) лацканъ, 3) кушакъ, 4) накладка на шапку, 5) галстухъ, 6) подштанники, 7) султанъ; б) *въ лѣвую сторону:* 1) рейтузы, 2) китель, 3) 1 рубаха, 4) эполеты и 5) гербъ. Запасная пара сапогъ укладывается сверхъ чемодана, вдоль его, посками врознь, каблуками вмѣстѣ, подошвами вверхъ, и притрачивается къ чемодану выючными ремнями. Топоръ (въ чухлѣ) пригоняется къ переднему выюку, съ лѣвой стороны, такъ, чтобы ручка топорница была кверху и равнялась съ переднею лукою, а топоръ—книзу, лезвіемъ къ плечамъ лошади. 2) *Мундштученіе* производится, какъ сказано, на стр. 1414 въ пунк. б.

г) *По манежному—сѣдланіе и мундштученіе* сходно съ сѣдланіемъ параднымъ, но безъ привьюченія шинели, чемодана, саквъ и вальтрапа, а передняя часть попоны распускается на столько, чтобы закрыть переднюю луку и сумки и чтобы можно было передніе углы попоны захватить выючными шинельными ремнями у сумокъ и ими притянуть къ сумкамъ; задніе углы попоны (сгибая заднюю луку) укладываются на лавки и придерживаются въ этомъ положеніи круговымъ ремнемъ.

Примѣч.: 1) Конные вѣстовые, наряжаемые въ мирное время для посылокъ, сѣдлаютъ лошадей, какъ опредѣлено при парадной формѣ, но кромѣ того навѣшиваютъ на лещикъ сѣтки съ суточной дачею сѣна, какъ это опредѣлено при сѣдланіи при походной формѣ для передвиженій. Мундштученіе же производится, какъ это опредѣлено при походной формѣ для парадовъ и смотровъ (съ недоуздкомъ).—2) Конные ординарцы, наряжаемые къ высшему нач-ву или являющіеся при разводахъ, при всѣхъ формахъ надѣваютъ саквы съ овсомъ.—3) При выходѣ въ строй по тревогѣ, лошадей сѣдлатъ, какъ сказано при походной формѣ для парадовъ и смотровъ, со слѣдующими замѣненіями: а) шинели складывать поверхъ вальтрапа, на переднемъ выюкѣ, подъ круговымъ ремнемъ; и б) саквы имѣть съ овсомъ.—4) На маневрахъ, при занятіяхъ сторожевой службою и для практическихъ походовъ въ мирное время, сѣдлатъ всегда лоша-

дей, какъ определено для военнаго времени, т. е. съ полною укладкою вещей во вьюкахъ и безъ вальтраповъ.—5) Лошади ѣздовыхъ пѣш. и кон. арт-и сѣдаются, какъ и лошади строев. нижн. чиновъ, но: а) нагрудныхъ ремней, саввъ фуражныхъ и сѣтокъ для сѣна не полагаются; б) на леничкѣ укладывается при выходѣ въ строй—1 попопа, а во время похода—2 попоны; в) для притрачиванія къ сѣдлу кобуръ и шинели, у переднихъ угловъ на крышкѣ потника пришиваются гайки для пропуска шинельныхъ ремней.

д) Въ военное время. 1) *Сѣдланіе*—тоже, что и при походной формѣ въ мирное время, но: а) безъ вальтрапа; б) сыромятный ремешекъ на передней лукѣ леничика развязывается и кольцо притягивается плотно къ лукѣ, а сверхъ луки ремешекъ вновь перевязывается одинъ разъ; в) въ сумки укладываются: *въ правую*—суконный чемоданчикъ; въ немъ—всѣ принадлежности солдатскаго туалета и снаряды для починки вещей, кусокъ сала въ холстѣ, щетки—для платья и смазная, и конская скребница; *въ лѣвую*—рубаша, завернутая въ холщевыя портянки, полотенце, сахарная, крупяная и соляная саквы (ежели онѣ безъ продуктовъ; г) въ чемоданѣ помѣщаются: *въ правую сторону*—холщевая рубаша, китель, галстухъ, сапогъ, портянка суконная или чулокъ шерстяной, перчатки; *въ лѣвую сторону*—шаровары или чакчиры, подштанники холщевыя, сапогъ, портянка суконная или чулокъ шерстяной, наушники. 2) *Мундштученіе*—сходно съ указ. на стр. 1414 въ п. б.

Примѣч.: 1) Саква сахарная, ежели она наполнена сухарями, помѣщается на переднюю луку; концы ея вкладываются въ кобуры и привязываются сыромятнымъ ремешкомъ въ одно время съ шинелью, арканомъ, трокотомъ и торбою.—2) Крупяная и соляная саквы, съ продуктами, кладутся въ лѣвую кобуру, подлѣ сухарей.

Ж. МѢРЫ ПРОТЯЖЕНІЯ, ВМѢСТИМОСТИ И ВѢСА.

I. МѢРЫ ДЛИНЫ.

(Линейныя или погонныя).

Русскія.

1 сажень=3 аршина=48 вершковъ.

1 аршинъ=16 вершковъ.

1 сажень=7 футовъ=84 дюйма=840 линій.

1 футъ=12 дюймовъ=120 линій.

1 дюймъ=10 линій.

Слѣдовательно: 1 арш.=28 дюйм.; 1 верш.= $1\frac{3}{4}$ дюйма.

1 футъ= $6\frac{6}{7}$ вершка. 1 дюймъ= $\frac{4}{7}$ вершка.

Примѣч. Русскій футъ одинаковъ съ англійскимъ.

При сравненіи мѣръ иностранныхъ съ русскими, эти послѣднія будутъ означены въ прямыхъ скобкахъ [] съ слѣд. сокращеніями: р. с.—русская сажень, р. ф.—русскій футъ, р. д.—русскій дюймъ.

Особья мѣры, употребляемыя въ нѣкоторыхъ областяхъ Имперіи.

Въ *Западномъ краѣ*. Сажень=3 локтя=6 футовъ.—1 ф.=12 дюйм.=144 лин.—Футъ *польскій* [=0,945 р. ф.=11,339 р. л.], *литовскій* (виленскій) [=1,06377 р. ф.=12,789 р. л.] (=парижск. футу), *блѣвостокскій* [=0,977 р. ф.=11,722 р. л.], *кродненскій* [=1,037 р. ф.=12,687 р. л.]

Въ *Лифляндіи*. Рижскій локоть (Elle)=2 ф.—1 ф. рижск.=12 л.=144 лин. [=0,882 р. ф.=10,583 р. л.]. Землемѣрк. или шведск. локоть [=2 р. ф.].—Ткацкій или торговый лок. [=1,866 р. ф.].—Голландск. пальма= $\frac{1}{3}$ голл. фута [=3,717 р. ф.].—Кромѣ того употребляется и прусск. или рейнландск. футъ (см. Германія).

Въ *Курляндіи*. Митавск. футъ=прусск. или рейнландск. ф. (см. Германія). Локоть (Elle) землемѣрк. и торгов. — тѣ же, какіе въ Лифляндіи.

Въ *Эстляндіи*. Саж. или клафтеръ=7 ф. ревельскихъ. 1 ф.=12 л. [=1,031 р. ф.=12,621 р. л.].

Въ *Финляндіи*. Саж. (Syll)=3 локтя (kūnare)=6 шведск. ф.—1 ф. швед.=12 л.=48 лин.=192 грана [=0,974 р. ф.=11,689 р. л.].

Иностранныя 1).

Австрія. Футъ вѣсек. (двухдесятичный) = 12 л. = 144 л. [=1,037 р. ф.].—Футъ (десятичный)=10 л.=100 л. [=0,622 р. ф.].—Клафтеръ вѣсек.=6 ф. двудес.=10 ф. десят. [=0,889 р. с.].—Локоть (Elle) вѣсек.=2,463 ф. [=2,336 р. ф.].

Американскіе (Стеверо-) Штаты—какъ въ Англіи, кромѣ перча, который =5 ярд.=13 ф.

Англія. 1 ф.=12 л. (inch)=120 л. [=1 р. ф.].—Ярдъ=3 ф.—Fathom=2 ярд.—Перчь (reach, pole, rod) = $5\frac{1}{2}$ ярд.—Ферлонгъ=40 перчь.—Цѣвь (chain)=100 link=22 ярд.=66 ф.

Бельгія. Локоть (aune, Elle)=франц. метру (см. Франція, метр. сист.)—Футъ антверпенскій [=0,9412 р. ф.].

Валашія. Эндаце [=2,1 р. ф.]. Халеби [=2,24 р. ф.]. Саж. валашская=8 ф. [=6,3 р. ф.].

Германія. Футъ (Fuss)=12 л. (Zoll)=144 л. (Linien). Величина фута: *баварскій* [=0,938 р. ф.], *брауншвейгскій* [=0,936 р. ф.], *бременскій* [=0,919 р. ф.], *замбургскій* [=0,94 р. ф.], *ганноверскій* [=0,938 р. ф.], *тессель-касельскій* нов. [=0,944 р. ф.], *любекскій* [=0,934 р. ф.], *юрембергскій* [=0,993 р. ф.], *прусскій* или *рейнландскій* [=1,02972 р. ф.], *саксонскій* [=0,929 р. ф.].—Новый футъ *биденскій*=10 л.=100 л. [=0,984 р. ф.].—Гессенскій землемѣрскій *Ruthenfuss*=10 л.=100 л. [=1,308 р. ф.].

Кромѣ того употребляются: локоть (Elle)=2 ф. (за исключеніемъ *Баваріи*, гдѣ Elle= $2\frac{1}{18}$ ф., и *Пруссіи*, гдѣ = $2\frac{1}{2}$ дюймовъ) — *Ruthe* въ Сѣверной Германіи=16 ф., въ Пруссіи=12 ф., въ Саксоніи= $13\frac{1}{5}$ ф., въ Южной Германіи=10 ф.

Голландія. Локоть (Elle)=10 пальць=100 дюйм.=1000 лин. (Streep)=1 франц. метру [=3,2809 р. ф.].

Греція—введена метрич. мѣра, см. Франція.

Данія—какъ въ Пруссіи.

1) Въ Бельгіи, Германіи, Голландіи и Греціи введена, а въ Австріи вводится — французская метрическая система; здѣсь указаны прежнія мѣры, бывшія въ тѣхъ государствахъ.

Египетъ. Пикъ эндаце [=2,08 р. ф.]. Пикъ стамбули [=2,22 р. ф.]. Пикъ мессери [=1,83 р. ф.]. Цессебе [=11,9 р. ф.].

Испанія. 1 ф. = 12 л. = 144 л. [=0,914 р. ф.]. — Вара = 3 ф.

Италія. Венеція: 1 ф. = 12 л. = 144 л. [=1,139 р. ф.]. *Врассіо a seta* [=2,09 р. ф.]. *Врассіо di lana* [=2,239 р. ф.]. *Ломбардія:* метръ = 10 пальмъ = 100 л. = 1000 атомовъ = франц. метру. — *Миланскій врассіо* [=1,949 р. ф.]. *Неаполь и Сицилія:* канна = 10 пальмъ = 100 л. [=8,68 р. ф.]. *Пьемонтъ и Сардинія:* 1 ф. = 12 унцій (oncia) = 144 точки (punto) [=1,687 р. ф.]. — *Травассо* = 6 ф. *Рымъ:* пальма [=0,733 ф.]. — *Рассето* = 3 пальмы. Канна архит. = 10 пальмъ = 120 oncia. *Тоскана:* Врассіо [=1,918 р. ф.]

Молдавія. Котъ [=2,07 р. ф.]. Халеби [=2,2 р. ф.].

Порвегія. 1 ф. = 12 л. = 144 л. [=1,029 р. ф.]. — Локоть = 2 ф.

Персія. Газъ шахскій [=3¹/₃ р. ф.]. Газъ мокасарскій [=3¹/₁₆ р. ф.]. Арканъ [=12 р. с.].

Португалія. Vара = 5 palma = 40 pollegada [=3,609 р. ф.]. — Pollegada = 12 linha = 144 ponto.

Турція. Эндаце [=2,14 р. ф.]. Пикъ [=2,24 р. ф.].

Франція. Метрическая, или десятичная, система: 1 метръ [10 миллионная часть 1/4 земнаго меридіана] = 10 десметровъ = 100 сентиметровъ = 1000 миллиметровъ = 3,07844 парижск. ф. [=3,280899 р. ф. = 22¹/₂ вершк.]. — 10 метр. = 1 декаметру, 100 метр. = 1 гектометру, 1000 метр. = 1 километру, 10000 метр. = 1 мириаметру. — *Старыя мѣры:* Парижск., или королевскій, футъ (pied du roi) = 12 л. (pouce) = 144 л. (ligne) = 1728 точ. (point) [=1,06377 р. ф.] = 0,32484 метр. — Туазъ (toise) = 6 ф. [=6,39439 р. ф. = 0,91331 р. с.]. — Локоть парижск. (aune) = 3 ф. 7 л. 10⁵/₆ л. = 1,188446 метр. [=3,899 р. ф.].

Швейцарія. Футъ базельскій [=0,9991 р. ф.], бернскій [=0,9621 р. ф.], жецевскій [=1,6003 р. ф.], лозанскій [=0,984 р. ф.], люцернскій и с. гальскій [=1,0282 р. ф.], цюрихскій [=0,9888 р. ф.].

Швеція. 1 ф. = 12 л. (tum) = 144 л. [=0,974 р. ф.]. Сажень (famn) = 3 локтя (alnar) = 6 ф. — Рута = 16 ф.

II. Путевыя мѣры длины.

Русскія.

1 верста = 500 саж. (въ 1 град. экватора 104,3388 верстъ).

Польская миля = 8 р. в., почтовая = 7 р. в.

Финляндская миля (шведская) = 10 р. в.

Иностранныя.

	русскихъ верстъ.
<i>Австрійская миля</i> = 4000 клафт.	7,11174
<i>Англійская миля</i> = 1760 ярл.	1,50857
<i>Баденская миля</i> = 29629 ф.	8,33214
<i>Бельгійская миля</i> новая = франц. километру. Старая, или брабантская Цене = морск. франц. lieue.	
<i>Брауншвейгская миля</i> = 26000 ф.	6,95497
<i>Ганноверская миля</i> = 23400 ф.	6,95476
<i>Китайская ли</i>	0,542
<i>Морская миля итальянская</i> (или морскою узель *) = 1/60 градуса экватора = 1/4 нѣм. или геогр. мнл.	1,73898
<i>Морская лие французская</i> и league англійская = 1/20 градуса экв. = 3 итал. мнл.	5,21694

*) *Кабельтовъ* = 100 саж. — есть длина каната, которымъ измѣряется въ морѣ пройденный кораблемъ путь.

	Русскихъ верстѣ.
<i>Нѣмецкая</i> , или <i>географическая</i> , миля= $\frac{1}{15}$ град. экв.=4 итал. м.	6,95592
<i>Персидскій фарсаанг</i> , или <i>парасаанг</i>	5,257
<i>Прусская</i> и <i>датская</i> миля=24000 ф.	7,06095
<i>Саксонская</i> миля=32000 ф.	8,49479
<i>Французскія: Метрическія:</i> Километр=1000 метр.	0,9374
Миріаметръ=10 килом.	9,374
<i>Старыя:</i> lieue terrestre= $\frac{1}{25}$ градуса экв.	4,17355
lieue de poste=2000 toises=3,898073 килом.	3,65405
<i>Турецкая</i> бери= $\frac{1}{3}$ агача	1,56
<i>Шведская</i> миля (тоже, что въ Финляндіи).	10
<i>Швейцарскій</i> часъ (Wegstunde)=16000 баденск. ф.	4,49952

III. МѢРЫ ПОЗЕМЕЛЬНЫЯ.

(К в а д р а т н ы я).

Русскія.

Десятина=2400 кв. саж. — 1 кв. саж.=9 кв. арш.=49 кв. ф. — 1 кв. ф.=144 квадр. дюйм.

	русскихъ десятинѣ.
<i>Въ Польшѣ:</i> моргъ=3 кв. снура= $\frac{1}{30}$ влока	0,51247
<i>Въ Литвѣ:</i> акръ, или моргъ= $\frac{1}{30}$ влока	0,652
<i>Въ Курляндіи:</i> лофштель старый	0,335
<i>Лифляндіи:</i> лофштель=10000 кв. локт. землем.=25 кашнь=5 $\frac{1}{2}$ топштеля	0,34014
<i>Въ Финляндіи:</i> tounneland=32 karpland=14000 кв. локт.	0,45185

Иностранныя.

<i>Австрія.</i> Юхъ=1600 кв. клафт.	0,52684
<i>Англія.</i> Экръ (acre)=4 рудъ=160 кв. польъ (pole)=4840 кв. ярд.	0,37011
<i>Бельгія.</i> Vierkantebunder—тоже, что Франц. аръ.	
<i>Германія.</i> Моргенъ: <i>Баварскій</i> (Tagewerk)	0,31188
<i>Баденскій</i>	0,32952
<i>Брауншвейгскій</i>	0,22898
<i>Гановерскій</i>	0,23991
<i>Виртембергскій</i>	0,28849
<i>Прусскій</i>	0,23370
<i>Саксонскій</i> (акръ)	0,50657
<i>Голландія.</i> Bunder=Франц. гектару	0,91533
<i>Данія</i> —какъ въ Пруссіи.	
<i>Неаполь</i> и <i>Сицилія.</i> Moggia=10000 кв. пальмъ	0,06406
<i>Персія.</i> Санъ=3 бильжугъ=10 танъ	5
3 саиа больш.=5 саиа мал.—3 санъ больш.=6 боестанъ.	
<i>Пьемонтъ</i> и <i>Сардинія.</i> Tavolo	1,39511
<i>Франція.</i> Метрич. мѣры: гектаръ (hectare)=100 are=10000 centiare = 10000 кв. метр.	0,91533
<i>Старыя мѣры:</i> arpent de Paris=100 кв. perche=900 кв. toises = 34,1887 ares	0,31294
arpent commun=100 кв. perches (по 20 ф. въ першѣ) =42,2208 ares	0,38675
arpent des eaux et forêts=100 кв. perches (по 22 ф. въ першѣ) = 51,072 ares	0,46748
<i>Швейцарія.</i> Tschart различной величины по кантонамъ, и даже въ каждомъ кантонѣ различная для полей, луговъ, садовъ и проч.	
Наибольшая—бернская лѣсная	0,35431
Наименьшая—цюрихская садовая	0,26603
<i>Швеція</i> —какъ показано выше въ Финляндіи.	

IV. МѢРЫ ВМѢСТИМОСТИ ДЛЯ ЖИДКОСТЕЙ.

(Кубическія).

Русскія.

1 бочка=40 ведеръ.—1 ведро=8 штофовъ=10 кружекъ=100 чарокъ.

(Ведро=0,434356 куб. ф. или 750,568 куб. д.; оно вмѣщаетъ 30 фунт. перснанапой воды, при 13 $\frac{1}{3}$ ° Реом. терм., взвѣшенной въ безвоздушномъ пространствѣ).

	русскихъ ведеръ.
<i>Въ Польшѣ:</i> бочка=25 гарницевъ=100 кварта=400 квартачочекъ (=1 франц. гектолитру)	8,13078
<i>Въ Курляндіи:</i> анкеръ=180 штофовъ	18 $\frac{2}{3}$
<i>Въ Лифляндіи:</i> оксофъ=1 $\frac{1}{2}$ ома (ohm)=6 анкеровъ=90 каннъ=180 штофовъ	18 $\frac{2}{3}$
1 штофъ=1 $\frac{1}{3}$ бутылки	0,1037
1 бочка пива=90 шт.—1 бочка вина=120 шт.	
<i>Въ Эстляндіи:</i> штофъ=1 $\frac{1}{2}$ канны	0,0937
<i>Въ Финляндіи:</i> ohm (am, fat)=4 anker=60 kan=120 stof=120 \times 16 ort	12,7679

Иностранныя.

<i>Австрія:</i> Eimer=40 Maass=70 Kopfen=160 Seidel=320 Pf.	4,60245
<i>Англія:</i> Gallon=4 quart=8 pint (=277,2738 куб. д.)	0,36942
<i>Бельгія:</i> Vat (тоже, что mude для сыпучихъ веществъ =100 kor=1000 maatje=10000 vingerhoed (=1 франц. гектолитру).	8,13078
<i>Германія. Баварія:</i> Eimer=60 Maass (или Kanne)=240 Quartel.	5,21522
<i>Баденъ:</i> Ohm=100 Maass=400 Stoff	12,1962
<i>Брауншвейгъ:</i> Ohm=4 Anker=160 Quarter=2 $\frac{2}{3}$ Oxhofs	12,1876
<i>Виртембергъ:</i> Eimer (или Hell-eich)=16 Immi=160 Maass.	23,8936
<i>Гамбургъ:</i> Ohm=4 Anker=5 Eimer=20 Viertel=40 Stübchen=160 Quarter	11,7412
<i>Ганноверъ:</i> Ohm=4 Anker=40 Stübchen=80 Kanne=160 Quarter=320 Nüssel	12,6644
<i>Любекъ:</i> Ahm=20 Viertel=40 Stübchen=80 Kanne=160 Quarter	12,1787
<i>Пруссія:</i> Eimer=2 Anker=60 Quart=1 $\frac{1}{2}$ Ohm=1 $\frac{1}{3}$ Oxhofs	5,586
<i>Саксонія:</i> Eimer=72 Kanne	5,48264
<i>Голландія.</i> Aam=4 anker=8 stekan=64 stoor=128 mengel=256 pint=512 mutjes	12,6213
(Vat—тотъ же, что въ Бельгіи).	
<i>Данія.</i> Viertel=4 kan	0,6279
<i>Испанія.</i> Arroba (масла)=4 cuartillos=100 quarterones	0,93525
Arroba (вина)=8 azumbres=32 cuertillos	1,31202
<i>Италія. Ломбардія:</i> brenta=3 staja=6 mine=12 quartari=48 pintes=96 boccali	6,14313
<i>Неаполь и Сицилія.</i> Barillo=60 caraffi	3,54706
Carro вина=2 botta=24 barillo.	
Salma масла=16 staja=256 quartii.	12,8958
<i>Пьемонтъ и Сардинія.</i> Brenta	1,30964
<i>Турція.</i> Алмудъ	0,426
<i>Франція. Метрич. мѣры:</i> гектолитръ (=100 куб. десиметровъ)=10 декалитровъ=100 литровъ=1000 десилитровъ	8,13078
<i>Старыя мѣры:</i> muid=36 setiers=144 quarts=288 pintes (=2,6821 hectolitres)	21,8076
1 pinte=2 chopines=2 demisetiers=8 poissons	0,07372
<i>Швеція</i> —какъ въ Финляндіи.	

V. МѢРЫ ВМѢСТИМОСТИ ДЛЯ СЫПУЧИХЪ ВЕЩЕСТВЪ.

(Х л ѣ б н ы х ъ и т. п.).

Русскія.

Четверть=2 осьмины=8 четвериковъ (=7,41302 куб. ф.).

Четверикъ=2/15 ведра=8 гарницевъ (=0,926627 куб. ф.).

Въ *Польшѣ*: корецъ=4 четверика (ćwierć)=32 гарница=128 кварталъ=512 кварточекъ.

Въ *Курляндіи* и *Лифляндіи*: бочка=2 лофа=12 климтъ=108 штофовъ

Въ *Эстляндіи*: бочка=3 лофа=9 климтъ

Въ *Финляндіи*: бочка=30 канпъ=63 канны

русскихъ
четвериковъ.
4,87846

51/4

4,845

6,2841

Иностранныя.

Австрія. Metze=16 Müssel=64 Futtermaassel=128 Becher

Англія. Buschel=8 gallons

1 ластъ (load)=5 quarter=40 buschel

(Для извести ластъ=32 бушеля, для песку=36 бун.).

Бельгія. Mudde (или sac)=10 schepel=100 kor=1000 maatje (=1 франц. гектолитру).

Германія. *Баварія*: Scheffel=6 Metze=12 Viertel=48 Maassel=192 Dreissiger.

Баденъ: Malter=10 Sester=100 Mässlein

Брауншвейгъ: Himten=4 Viersass=16 Metze

Виртембергъ: Sheffel=8 Sinri=32 Vierling=128 Mässlein=256 Eklein=1024 Viertelain

Ганноверъ. Malter=6 Himten=24 Metze

Гессенъ-Дармштадтъ: Malter.

Пруссія: Scheffel=16 Metze=48 Viertel

Саксонія: Scheffel=4 Viertel=16 Metze=64 Müsschen=1/12 Malter=1/24 Wispel.

Голландія—какъ въ Бельгіи

Данія. Toonde=8 skieps.

Испанія. Fanega=12 celemines=48 cuartillos

Италія. *Ломбардія*: moggio=8 staja=32 quartari=128 meta=312 quartini.

Неаполь и *Сицилія*: tomolo=4 quarte=1/36 carro

Пьемонтъ и *Сардинія*: emina

Персія. Багла=8 демерле

Турція. Кило

Франція. *Метрич. мѣры*. =тѣ же, какъ и для жидкостей

Старыя мѣры: muid=12 setiers=24 mines=48 minots=144 boisseaux=2304 litrons (=18,72 hectolitres)

Швеція. Бочка (tonne)=2 span=32 kapp=56 kann=112 stof.

2,34112

1,38332

55,4128

3,81131

8,47473

5,71696

1,18702

6,75464

7,12371

4,87847

2,09475

3,95723

5,29777

2,11848

5,37366

2,11699

0,87869

8

1,345

5,95021

5,58394

VI. НѢКОТОРЫЯ ОСОБЫЯ МѢРЫ ОБЪЕМА.

(К у б и ч е с к і я).

Русскія.

Кубическая сажень=27 куб. ар.=343 куб. ф.

1 куб. фут.=1728 куб. д.—1 куб. арш.=4096 куб. вершк.

Иностранныя.

Англія. Куб. ярдъ=27 куб. ф. [=0,07872 р. куб. саж.].

Пруссія. Клафтеръ=6×6×3=108 куб. ф. рейнл. [=0,31379 р. куб. саж.].

Франція. Stère=1 куб. метръ [0,10296 р. куб. саж.].

Корабельная мѣра: ластъ (англ. load), или тонъ, лѣса или дерева необтесаннаго=40 р. куб. ф., обтесаннаго или досокъ=30 р. куб. ф.

МѢРЫ ДРОВЪ.

У насъ большею частію количество дровъ измѣряется квадратною саженью (т. е. въ основаніи и въ вышину—1 саж.), при извѣстной длинѣ полѣньяевъ, которая бываетъ до $2\frac{1}{4}$ арш. или въ $\frac{3}{4}$ арш. и менѣе. (См. отд. IV, стр. 390). Въ первомъ случаѣ сажень называется *трехполѣнною*, во второмъ—*однополѣнною*. Количество дровъ менѣе 1 кв. саж. опредѣляется числомъ аршинъ или вершковъ въ высоту, при томъ же основаніи въ 1 саж. (Поэтому 1 арш. однополѣнныхъ дровъ составляютъ $\frac{2}{3}$ полной сажени и= $10\frac{2}{3}$ вершка трехполѣнныхъ).

Въ Финляндіи: сажень дровъ пмѣтеть въ основаніи 4, а въ вышину 3 локтя, т. е. при одинаковой длинѣ полѣньяевъ=9/10 р. сажени. (Обыкновенная длина полѣньяевъ=отъ $1\frac{1}{4}$ до $1\frac{1}{2}$ локтя, т. е. отъ $16\frac{1}{3}$ до 20 вершк.).

Въ Эстляндіи: сажень квадр. по 7 ф. ревельск. въ основаніи и въ вышину, т. е. при одинаковой длинѣ полѣньяевъ=1,1046 р. саж. (Обыкновенная длина полѣньяевъ 1 локоть=3/4 р. арш.).

Въ Лифляндіи: въ основаніи 10 ф. рижск., въ вышину 11 ф., что составятъ 1,746 р. кв. саж.

Въ Курляндіи: куб. саж.=6×6×6 ф. рейнландск. [=0,68737 р. куб. саж.]. Сажень славныхъ дровъ=7×7×6½ ф. р. [0,92837 р. саж.]. Сажень казенныхъ дровъ (Derputatfaden)=8×8×8 ф. рейнл. [=1,62981 р. куб. сажени.].

VII. МѢРЫ ВѢСА.

Русскія.

Берковецъ=10 пудовъ.—1 пудъ=40 фунтовъ.—1 фунтъ=32 лота=96 золотниковъ=9216 долей.—1 золотн.=96 долей. (1 фунтъ есть вѣсъ 25,0189 куб. дюйм. перегнанной воды, при $13\frac{1}{3}^{\circ}$ Реом. терм., взвѣшенной въ безвоздушномъ пространствѣ).

Аптекарскій вѣсъ: 1 фунтъ=12 унцій=96 драхмъ=288 скрупуль=5760 гранъ [=7/8 обыкн. фунта=84 золотн.].

Ювелирскій вѣсъ: для драгоценныхъ камней: карать (carat)=4,62 доли [около $\frac{1}{21}$ золотн.].

	РУССКИХЪ ФУНТОВЪ.
<i>Въ Польшѣ:</i> фунтъ=16 унцій=32 лота=128 драхмъ=384 скрупуль=9216 гранъ	0,9902
Центнеръ=4 каміенъ=100 фунтовъ	
<i>Въ Литвѣ:</i> фунтъ виленскій старый	0,91533
бѣлостокскій	0,98877
гродненскій	0,9
<i>Въ Эстзейскомъ краѣ:</i> фунтъ=32 лота=128 квентъ	
Величина фунта: курляндскаго (митавскаго)	1,02223
— — лифляндскаго (рижскаго)	1,02276
— — эстляндскаго (ревельскаго)	1,03093
<i>Въ Финляндіи:</i> какъ въ Швеціи	

Иностранныя.

<i>Астрія:</i> Вѣнскій фунтъ (Pfund)=2 марки=4 кварты=16 унцій=32 лота=128 квентъ	1,36749
Центнеръ=5 штейнъ=100 фунтовъ	136,749
<i>Англія:</i> Фунтъ (pound) торговый (avoir du poids)=16 унцій=256 драхмъ=7000 гранъ	1,10763

	русскихъ фунтовъ.
Фунтъ тройскій (троу, монетный)=12 унцій=240 penny-weight =3760 гранъ	0,91142
Тонъ (ton)=20 центнеровъ (cwt.)=80 квартеръ (quarters)=160 стоунъ (stone)=2240 фунтовъ	2481,1
Бельгiя:—какъ во Франци. Старая мѣра: фунтъ=2 марки=16 унцій=32 лота	1,14807
Валагiя. Ока=4 литра=400 драхмъ	3,134
Германiя: Фунтъ (Pfund)=2 Mark=16 Unzen=32 Loht=128 Quent=376 Gran.—Zentner=100 фунт. (въ Пруссiи 110 ф., въ Гамбургѣ 112 ф.). Величина фунта:	
Въ Баварiи—какъ въ Австрiи	1,36749
Въ Баденъ, Гессенъ-Дармштатъ и Саксонiи	1,22095
Въ Саксонiи старый Лейпцигскiй	1,14089
Въ Виртембергъ	1,14214
Въ Пруссiи въ всей Сѣверной Германiи	1,14210
Въ Гамбургъ	1,18229
Въ Нюрембергъ	1,24590
Кельвская марка	0,57095
Голландiя. Фунтъ (pond)=10 once=100 lood=1000 wiglje (=1 французскому килограмму)	2,44190
Данiя. Фунтъ торговый=16 унцій=32 лота	1,22095
Центнеръ=100 фунт.—Корабельный вѣсъ: Schifflast=161/4 Schiffpfund=32 Centner=3200 фунтовъ	
Испанiя. Фунтъ (libra)=16 унцій=128 драхмъ	1,12327
Квинталъ больш.: =1 1/2 квинт. м.=6 арроба=150 фунтовъ	
Италiя. Венецiя: фунтъ=12 унцій=72 sazj=2304 каратъ	
Фунтъ большой (libra grossa)	1,16507
Фунтъ малый (libra sottile)	0,73571
Ломбардiя: фунтъ метрическiй—тоже, что французскiй килограммъ. Фунтъ миланскiй больш.=28 унцій	1,86349
Фунтъ миланскiй малый (sottile)=12 унцій	0,79854
Неаполь: rotolo=10 oncia=100 drammo=1000 trappeso (=1/100 cantaro).	2,17373
Пьемонтъ и Сардинiя: фунтъ=1 1/2 марки=12 oncia=96 ottavo. 1 rubbo=25 фунт. (libra)	0,90077
Рымъ: фунтъ (libra, lira)=12 oncia=288 denari	0,82819
Тоскана: фунтъ=12 унцій=288 денарiй	0,82923
Молдавiя. Ока=4 литра	3,157
Норвегiя. Фунтъ торг.=16 унцій=32 лота	1,21635
Персiя. Батманъ шахскiй=1280 мискаль	14,4
Батманъ тавризскiй большой=1000 мискаль	11,25
среднiй = 720 —	8,092
малый = 640 —	7,193
Португалiя. Фунтъ (libra, arratel)=2 марки=16 унцій=128 outava	1,12083
Турция. Ока=400 драхмъ	3,139
Кантаръ=44 ока=100 рогъя	
Францiя. Метрич. мѣры: килограммъ=10 гектограммъ=100 декаграммъ=1000 граммъ (опредѣляется вѣсомъ 1 литра или куб. десиметра перегнанной воды при 4° Цельс. терм., взвѣш. въ безвоздуш. пространствѣ)	2,44190
1 граммъ=10 десиграммъ=100 сантиграммъ и т. д. Новая тонна (millier)=10 quintaux. 1 quintal=100 kilogrammes. Старый мѣры: фунтъ (livre)=16 onces=128 gros=9216 grains (=1/2 килограмма).	1,22095
Центнеръ старый (quintal)=100 фунт.	
Швецiя. Фунтъ (skalpund)=32 лота=128 квинтъ=128×69 1/8 асв. Skeppund=20 lispund=100 фунт.—Last=288 lispund.—Центнеръ=100 фунт.	1,03802

3. МОНЕТЫ.

Русскія.

Монетная единица: рубль=100 копѣекъ.

Золот. мон.: полуминеріалъ=5 р. 15 коп., вѣсъ—1 зол. 513¹/₁₁ дол., чист. зол. 1 зол. 39 л., проба 88¹/₂); русск. червонецъ=3 р., вѣсъ 88⁴/₁₁ дол., чист. зол. 81 дол., проба 88.

Сереб. мон.: рубль—вѣсъ 4 зол. 82¹⁴/₁₆ дол., чист. сер. 4 з. 21 л., проба 83¹/₃. Серебр. мон. 83¹/₃ пробы: въ 1¹/₂ р., 75, 50, 30 и 25 коп. (почти вывелась изъ употребленія и болѣе не чеканятся); сер. мон. 72 пробы: въ 20, 15, 10 и 5 коп. (чеканилась до 1867 г.); сер. мон. 48 пр. (которую Выс. ук. 21 Марта 1867 г. повелѣно чеканить): въ 20 к.—вѣсъ 1 зол., въ 15 к.—вѣсъ 70 дол., въ 10 к.—вѣсъ въ 48 дол., въ 5 к.—вѣсъ въ 24 долю.

Мѣди. мон.: въ 5, 3, 2, 1, 1/2, 1/4 коп. (До 1867 г. изъ пуда мѣди чекан. 32 р. монеты, Выс. ук. 21 Марта 1867 г. повелѣно чеканить изъ 1 п. мѣди 50 р. монеты.

Бумажн. деньги: кредитные билеты въ 100, 50, 25, 10, 5, 3, 1 р.

Иностранныя.

	Серебромъ	
	руб.	коп.
АВСТРІЯ. Золот. мон.: Дукатъ=3 гульд.	2	93,13
Сереб. мон.: Гульденъ или Флоринъ=100 пейкрейцер.	—	61,74
Мѣди. мон.: Нейкрейцеръ	—	0,617
АНГЛІЯ. Золот. мон.: Фунтъ стерлинга, суверенъ=20 шиллинг.	6	28,64
Сереб. мон.: Крона=5 шиллинг.	1	43,93
Флоринъ=2 шиллинг.	—	56,26
Шиллингъ=12 пенсовъ	—	28,78
Мѣди. мон.: Пенни	—	2,75
БАВАРИЯ и БАДЕНЪ. Сереб. мон.: Гульденъ=60 крейцерамъ	—	52,52
Мѣди. мон.: Крейцеръ	—	0,87
БЕЛЬГІЯ. Счетъ на французскія деньги.		
БУХАРА. Золот. мон.: Тилли=21 тенги	3	84,30
Сереб. мон.: Тенги=50 прили	—	18,30
ГАМБУРГЪ. Золот. мон.: Дукатъ	2	93,88
Сереб. мон.: Банковый спеціесъ рейхсталеръ	1	40,52
Банковая марка=16 шиллингамъ	—	46,73
Марка счетная	—	37,00
ГЕРМАНІЯ. Золот. мон.: Крона	8	59,31
Дукатъ	2	93,88
Сереб. мон.: Марка=100 фениговъ	—	30,87
20 марокъ, 10 марокъ.		
ГОЛЛАНДІЯ. Золот. мон.: Вильгельмдоръ=2 дукатамъ=10 гульден.	5	19,85
Дукатъ (червонецъ)	2	94,63
Серебр. мон.: Гульденъ или Флоринъ=100 центамъ	—	52,51
Мѣди. мон.: Цента	—	0,525
ГРЕЦІЯ. Сереб. мон.: Драхма=10 лептамъ	—	25,00
Мѣди. мон.: Лента	—	0,228
ДАНІЯ. Золот. мон.: Пистоль (Фридрихдоръ, христіандоръ).	5	18,10
Дукатъ	2	92,13
Сереб. мон.: Спеціесъ-рикдалеръ	1	40,52
Рикдалеръ=6 маркамъ	—	69,80
Марка=16 шиллингамъ	—	10,74

1) Проба означаетъ сколько въ 1 золотн. по вѣсу находится чистаго металла; такъ, если проба 88, то значить, что въ 96 доляхъ золотника чистаго металла только 88 зол.

		Серебромъ	
		руб.	коп.
	Мѣдн. мон.: Шиллингъ	—	0,67
ИСПАНІЯ.	Золот. мон.: Даблонъ=100 реаламъ	6	48,88
	Сереб. мон.: Дуро=20 реаламъ	1	28,85
	Эскудо=10 реаламъ	—	64,42
	Пезета=4 реаламъ	—	23,18
	Реаль=100 центимосамъ	—	5,57
ИТАЛІЯ.	Сереб. мон.: Лира или франкъ=100 центезима	—	0,25005
	Мѣдн. мон.: Центезимо	—	0,25
КНТАЙ.	Серебр. мон.: Мипгъ, тельпунцъ = 10 спезъ или цп=100 фанъ или кандаринъ=1000 ли или cash	1	99,28
		1	39,69
НОРВЕГІЯ.	Сереб. мон.: Спеціесъ-далеръ=5 маркамъ	—	27,94
	Марка=24 шиллингамъ	—	1,16
	Мѣдн. мон.: Шиллингъ	2	78,56
ПЕРСІЯ.	Золот. мон.: Тумапъ=10 сагбкيرانамъ	—	27,85
	Сереб. мон.: Сагбкيرانъ или киранъ=2 панабатамъ	13	97,67
ПОРТУГАЛІЯ.	Золот. мон.: Крона=10 мильрейсовъ	1	39,76
	Мильрейсъ=1000 рейсамъ	—	12,50
	Серебр. мон.: Тестао=100 рейсамъ	—	0,15
	Рейсъ около	—	92,61
ПРУССІЯ.	См. Германія и прежней мон. системы:	—	3,33
	Серебр. мон.: талеръ=30 зильбергрошамъ	—	0,25
	Мѣдн. мон.: Зильбергрошъ=12 пфенигамъ	—	25,005
	Пфенигъ	—	0,25
РУМУНІЯ.	Серебр. мон.: Романаки=100 сутимамъ	—	93,10
	Мѣдн. Мон.: Сутимъ или банн	—	32,77
САКСОНІЯ. См. Германія.	СЪВЕРЕО-АМЕРИК. ШТАТЫ. Золот. мон.: Пгль (Eagle)=10 долларамъ	12	13,25
	Сереб. мон.: Доллеръ=10 димамъ	1	1,25
	Димъ=10 центамъ	—	37,32
ТУРЦІЯ.	Мѣдн. мон.: Центъ	—	62,11
	Золот. мон.: Бехеюсликъ=2 1/2 юкпюсликъ=5 юсликъ-меджид.=11 эллинг. = 20 примбехлик. = 500 піастрамъ	28	09,52
	Лира, юсликъ или меджидіе=100 піастрамъ	5	5,56
	Сереб. мон.: Ирмеликъ-меджидъ=2 онлика=4 бехелика=10 юсликъ=20 піастрамъ	1	0,11
	Піастръ=10 парамъ	—	25,005
	Мѣдн. мон.: Пара	—	0,25
	Примъч. Сверхъ того употребляется счетъ на кошелекн: кошелекъ золота=30.000 піастр.=1.670 р. 75 к.; кошелекъ серебра=500 піастр.=27 р. 85 к.		
ФРАНЦІЯ.	Сереб. мон.: Франкъ=100 сантимамъ	—	92,13
	Мѣдн. мон.: Сантимъ	—	40,52
ШВЕЙЦАРІЯ см. Франція.	Золот. мон.: Дукатъ	1	35,12
	Сереб. мон.: Спеціесриксдалеръ=4 риксдалеръ	—	0,3512
	Риксдалеръ = 100 брь	—	73,25
ЯПОНІЯ.	Мѣдн. мон.: Оре (ore)	1	29,03
	Золот. мон.: Еобанъ или ріо=4 пцебу	1	73,57
	Іенъ	3	40,00
	Серебр. мон.: Итакане	1	34,77
	Нйбу	1	43,37
	Іенъ	—	
	Пцебу	—	

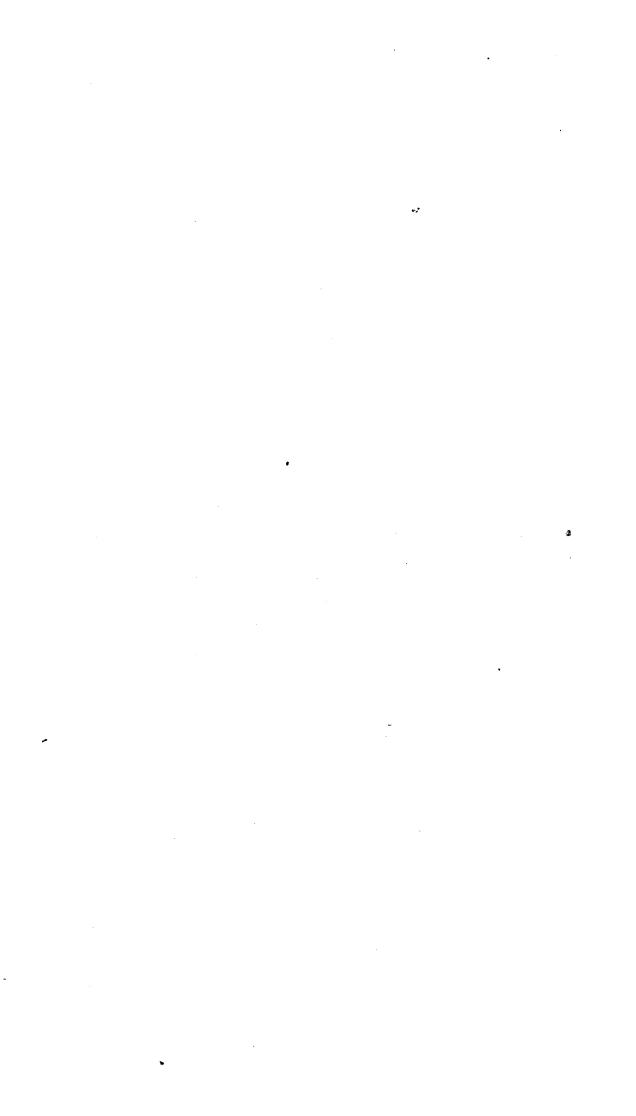

АЛФАВИТНЫЙ УКАЗАТЕЛЬ.

Примѣч. Звѣздочка *, поставленная около номера страницы, означаетъ, что при справкѣ въ книгѣ нужно не только обратить вниманіе на изложенное на этой страницѣ, но и на измѣненія, указанные въ началѣ книги.

- Авангардъ** — въ военное время 777, 781, 782 — въ мирное время 820.
- Аванпосты** — см. сторожевая служба.
- Авансовыя суммы** 553 — на путевое довольствіе 320.
- Адъютантъ** — старшій 82, 85 — полковой 101 — производство въ чины 149 — переводы 166 — назначеніе 174. 1282.
- Азимутъ, азимутальный уголъ**
- Академія** — генеральнаго штаба, инж-ая, арт-ая, военно-юридическая 69, 107 — медико-хирургическая 72, 107.
- Акты, совершаемые во время похода** 262 *.
- Аллоръ** — въ кав-ія 658 — въ артиллеріи 704 — верх. ѣзда 1376.
- Амбразуры** 1167, 1220.
- Амуниціи** — вещи 328* — деньги 332 — приемъ и выдача 442.
- Амурское Казачье войско** 60 — штатъ 61 — одежда и снаряженіе 64, 107.
- Апоплексическій ударъ** 1336.
- Апроши (подступы)** 1229.
- Аптека** — полсв. подвижная 27.
- Аптека походная** 1341.
- Аптечные** — предметы 402 — магазины — временныя 27 — постоянныя 48.
- Арендныя деньги** — ссуда подъ эти деньги изъ эмерит. кассы 244.
- Арестъ** 501, 506.
- Арестантскія въ лагерѣ** 1236.
- Арестанты** — обязанности по охраненію ихъ 936.
- Арматурные списки** 560.
- Арриергардъ** — въ военное время 777, 781, 782 — въ мирное 820.
- Арсеналъ** — артиллерійск. 46* — инженерный 47 — мѣстные 46.
- Артиллеристы** — вооруженіе ихъ, одежда и снаряженіе 53, 332 — 345.
- Артиллерія** 4*, 10*, 18*, 19* — крѣпостная 39 — мѣстная 40 — ея стрѣльба 747 — поступленіе на службу 114, 118 — производство 137, 143 — переводы 162.
- Артиллерійскіе** — арсеналъ 21 — комитетъ 76 — обозъ 21 — парки 23и 24 — подвижная мастерская, лаборатори. мастерск., передов. запасъ 25 — строевая служба 701 — орудія 367, 1033 — 1053 — парки (см. парки) — школы 73, 108 — принадлежность 367.
- Артиллерійскія упр-ія** — Главное 76 — окружное 82 — полевое 95 — корпусное 97.
- Ассигновки** 553.
- Ассистентъ** 611 — 613, 615, 618, 619, 620, 664, 667, 670, 671.
- Астраханское Каз. войско** 58 — штатъ 61 — одежда и снаряженіе 64 — управленіе 105.
- Атака** — пѣхотою 744 — цѣпью 745, 746 — кавалерією 746 — сомкнут. 674 — разсыпная 675 — полкомъ 689 — выесть 769 —

- лѣса 770—оврага, рѣчекъ, и т. п. 770—селенія 772—дефиле 773—полеваго укр. 1211—блокгаузы и укр. зданія 1214—крѣпости 1223.
- Атамалъ — походный 93 и 95—наказный 104—107.
- Аттестаты 560.
- Бабки у лошади 1349.
- Бакенбарды фабриць 1403.
- Балапъ на лошади 1376.
- Башкетъ 1153, 1156.
- Баня — увольненіе въ баню и деньги на нее 1022, 1033—дрова для нея 389.
- Барабанщики — мѣсто ихъ въ строю 392, 396, 599, 602, 610, 618 — 621, 628 — 633, 640, 643, 721, 722, 726, 731—738.
- Баракы — построение 1232 — въ отношеніи здоровья 1299.
- Барбетъ 1166, 1171, 1220.
- Барьерныя ворота 1193.
- Бастіонный фронтъ 1169, 1215.
- Баталіонъ—пѣхотный 13—линейный 14—стрѣлковый 15—саперный 16—кадровый гвард. 28—резервный 28—крѣпостной 31—мѣстный 32—запасный 42—учебный 42.
- Баталіонный к-ръ 100 — назначеніе 173.
- Батарейное ученіе 716.
- Башкирскій эск-пъ 61*.
- Бездѣйствіе власти 460.
- Безсрочно - отпускные 188 — увольненіе 188.
- Безсрочныя вещи 325.
- Берегъ морской (защита) 1209.
- Берейторская школа 72, 108.
- Берма 1165.
- Берце у лошади 1349.
- Биваки 786, 1301—мѣсто для лошадей 1355.
- Билетъ на отправляемаго въ госпиталь 560.
- Благоволеніе Высочайшее 212.
- Бланкетная бумага 544.
- Ближній развѣздъ 806.
- Блиндажъ 1193.
- Блокада 1224.
- Блокгаузы 1196—атака 1214.
- Богдѣльни 256.
- Богослуженіе въ войскахъ 944.
- Боевая личинка и пружина 1149.
- Боевой порядокъ 751.
- Боевые — комплектные патроны 362—заряды 369. (1201.
- Бойницы 1185, 1192, 1197, 1200,
- Боковой—авангардъ 782—отрядъ 778—782.
- Больные—пользованіе ихъ 403—осмотръ 954 — отправленіе въ госпиталь 955 — форма билета 560 — перевозка 956, 960—посѣщеніе ихъ 956 — въ походѣ 959.
- Болезни — поварьныя и заразительныя 1321 — лошадиныя: внутреннія 1365, — наружныя 1367.
- Бомба 1062 — размѣръ и вѣсъ 1065—1068.
- Бомбардированіе 1224.
- Бомбовая пушка 1048—размѣръ и вѣсъ 1051.
- Бопеты 1192.
- Бороны 1186.
- Браки военно-служащихъ 265*.
- Бракованіе лошадей 373.
- Брандкugelъ 1064.
- Брешъ 1231 — батарея 1110.
- Бригада—составъ 4*—стрѣлковыя 8*—артиллерія 10*—парковья 11—саперныя 11—резервныя кавал. 29*—резервн. кон. арт-ія 29*.
- Бригадная саперная школа 976.
- Бродъ—какъ испортить 1253.
- Брюхо лошади 1348.
- Бусоль 1282.
- Бѣгъ 581, 1317.
- Бѣльмо у лошади 1345.
- Бѣлое оружіе 1162.
- Вагенбургъ 814.
- Валгангъ 1217.
- Валъ крѣпости 1218.
- Варка нищи—при перевозкѣ по желѣзн. дор. 961 — на судахъ 962—выборъ мѣста на бивакѣ
- Вахмистръ 103. (790.
- Венерическая болѣзнь 1326.
- Вербовка 115.
- Верёда 1330.
- Верховая ѣзда 658, 970, 1318,
- Вечерній рапортъ 888. (1375.

- Вещевое довольствіе 325.
 Вещи — сроки имѣ 325 — снабженіе людей прибывающихъ 329 — выбывающихъ 330 — амуничныя 341 * — годовыя 332* — мундирныя 335 — лазаретныя 402 — какія положено имѣть солдату въ ранцѣ 1407 — при сѣдлѣ 1414, 1416 — порядокъ снабженія 327* — требованія, приѣма и храненія 335* и 439 — пополненіе утраты ихъ 338 — сдача войсками излишнихъ 382 — продажа негодныхъ 383 — сумма за проданныя вещи 536.
 Власть — нач-ковъ 402 — превышеніе и бездѣйствіе одной 460 — злоупотребленіе 467 — суда въ опредѣленіи наказаній 496 — постановлять рѣшенія по слѣдственнымъ дѣламъ 521 — предавать суду 522, 541.
 Вводное ученіе въ пѣх. 582 — въ кав-іи 661.
 Взлѣзаніе 664.
 Взнуздываніе лошадей 1374.
 Взысканія денежныя 264, 488, 490, 508 — дисциплинарныя 501.
 Винныя порціи 318, 322.
 Витровка — образца 1856 г. 1133 — пгольчатая 1136 — Крынка 1142 — драгунская 1144 — малокалиберная со скользящимъ затворомъ 1145 — скорострѣльная 1868 г. 1153.
 Внутренніе караулы (см. караулы).
 Внутренняя служба 941.
 Вода (въ отнош. къ здоровью) 1313. (1310, 1337).
 Водопой — на бивавѣ 790 — въ лагерѣ 867 — въ конюшнѣ 1019 — въ походѣ 1359.
 Водяныя сообщенія 412 — довольствіе при переѣздахъ 317.
 Военное министерство 74.
 Военно-учебныя заведенія 66, 107—108 — топограф. учил. 71, 107, 108 — исправительскія роты 49, 489 — арестантскія отд-ія 50 — телегр. и желѣзно-дорож. км-ды 179 — укомплектованіе ихъ при призывѣ 198.
 Военные — министръ 74 — совѣтъ 75 — орденъ 199 — судъ (см. судъ) — округи 80 — слѣдователи 513.
 Военная тюрьма 50.
 Военно-медицинское упр-іе — Главное 78 — окружное 83 — полевое 96.
 Военныя — гимназіи 68* — прогимназіи 69* — училища 67, 107, 108 — сообщенія 1238.
 Вознагражденіе за вредъ и убытки 491.
 Возрастъ лошади 1350.
 Воинская повинность — въ Имперіи 111 — въ казачьихъ войскахъ 115 — въ Финляндіи 117.
 Войска — полевая 3* — регулярныя 3 — резервн. 28* — мѣстныя 32 — запасныя 42 — учебныя 42 — вспомогат. назначенія 44 — пререгулярныя 57* — тактическія свойства ихъ 748 — употребленіе въ бою 763.
 Волтижированіе 658, 1317.
 Вольноопредѣляющіеся 118 — производство въ ун. оф-ры 126 — въ первый оф-рскій или классп. чинъ 129—143 — попеченіе о нихъ 953.
 Волчьи ямы 1187.
 Вооруженіе нижн. чиновъ — пѣхоты, саперъ и стрѣлковъ 50 — кавалеріи 54 — артиллеріи 55 — казаковъ 64 — нестроевыхъ и разныхъ км-дъ 55 — жандармовъ 54 — батарей 1033.
 Воровство 948.
 Ворота — барьерныя 1193 — запираніе и отпираніе 908.
 Воспаленіе — горла 1333 — груди 1333 — глазъ 1334 — у лошади 1366 — глазъ 1369.
 Воспитаніе дѣтей — пособія 252, Восца у лошади 1372. (269).
 Врачебныя средства 1341.
 Врачъ — корпусный 98 — старшій 103, 965 — младш. 967 — наблюденіе ихъ 955.
 Вспомогательные — капиталъ 445 — дѣйствія при орудіяхъ 705.
 Встрѣча нач-ка — въ строю пѣхоты 725* — кавалеріи 728 — въ

- арт-ин 730 — въ лагерѣ 868 — торжественная 912.
- Вступленіе — на почлегъ 829 — въ лагеръ 846.
- Вызовъ — уп. оф-ровъ на линію 663, 678 — фей-ровъ на позицію 709, 717 — роты впередъ 637 — карауловъ въ лагерѣ 839 — въ гарнизонѣ 904 — деж-хъ въ лагерѣ 850.
- Вывихъ члена — у человѣка 1329 — у лошади 1371.
- Выводные 897.
- Выписка изъ лазарета и госпиталя 936.
- Высадка войскъ — изъ поѣзда жел. дороги 837 — съ судовъ 843.
- Высоты — занятіе 758 — оборона и атака 769 — укрѣпленіе 1202.
- Высочайшее благоволеніе 212.
- Выступленіе — въ походъ 820, 829 — изъ лагеря 869 — сдача хозяйств. предметовъ 1009.
- Вычетъ изъ содержанія 306*.
- Выездъ на позицію 709.
- Выходъ на ученіе и возвращеніе въ лагеръ 864.
- Вьючный зарядный ящикъ 1082.
- Вѣщаніе гласиса 1230.
- Вѣсь — (мѣра) 1422.
- Гальваническая рота 43.
- Галопъ 658, 1377.
- Ганаши 1346.
- Гарнизонъ въ укрѣпленіи 1170, 1173, 1214.
- Гарнизонная служба 872.
- Гвардейскій корпусъ 11.
- Гвардія — поступленіе на службу 114 — производство 132, 144 — старшинство 152 — переводы 154, 157.
- Генераль-инспекторъ по инженерной части 77 — фельдцейхмейстеръ 76.
- Генеральный штабъ 76 — производство въ чины 146 — переводъ 160.
- Гербовая бумага 544*.
- Гигіена военная 1291.
- Гимназіи военныя 68*.
- Гимнастика 581 — 584, 637, 971
- Главная — квартира 74. (1317.
- Главные управленія: — инт-ое 77 — военно-медицинск. 78 — арт-ое 76 — инж-ое, иррегул. войскъ и военно-учебныхъ заведеній 77 — военно-судное 78 — корпуса жандармовъ 92.
- Главный — штабъ 75 — военный судъ 75, 535 — священникъ 75 — полевой свящ. 96 — караулъ 794, 800 — рундъ (см. рундъ).
- Главные комитеты 75.
- Главнокомандующій 92.
- Глаза лошади 1345 — воспаленіе 1334, 1369.
- Глазомѣръ — обученіе 993.
- Глазомѣрная съемка 1283.
- Гласисъ 1166, 1219.
- Глубокій лагеръ 844.
- Глубина колонны походной 782.
- Годовыя вещи 327, 332.
- Голова — колонны 580 — лошади Головной отрядъ 778, 782. (1346.
- Горжа — укрѣпленія 1204.
- Горные — батареи 18 — 3 ф. пушка 1040 — лафетъ, передокъ и ящикъ 1081 — тѣсняина 1205.
- Горнверкъ 1171, 1221.
- Горнище — мѣста въ строю (см. бар-къ) 612, 614.
- Горячки — повальные 1323.
- Госпиталь — военно врем., подвижной 26 — постоянный 48.
- Госпитальный обозъ 26.
- Государственное ополченіе 66 — призывъ его 198.
- Гранаты 1057 — 1068.
- Грибъ колынный у лошади 1370.
- Гриппъ (болѣзнь) 1323.
- Грузинская пѣш. дружина 66.
- Грыжи 1329.
- Губернаторъ военный 88.
- Давность 498.
- Дагестанскій конно-иррег. полкъ Дагестанская милиція 65. (63.
- Дальный разъездъ 806.
- Дача провіанта 307.
- Движеніе — походное въ военное время 777 — наступательное 777 — отступательное 781 — фланговое 782 — скорость 784 — скрытное 785 — почное 786 — въ мирное время 818.
- Двойные прогоны 4 — при опре-

- дѣленіяхъ и назначеніяхъ 416—при командировкахъ 419.
 Дворцовые Гренадеры 44.
 Дворянство потомственное и личное 258.
 Дворы казармъ 1004.
 Дежурная часть на бивакѣ 790—на квартирахъ 791—на аванпостахъ 801, 809.
 Дежурные 1010—въ походѣ 830—въ лагерѣ 848—по карауламъ 887—по ротѣ 1011—по полку 1010—по госпиталю 1013—фельдфебель 1010.
 Дежурство—нарушеніе обязанностей службы на дежурствѣ
 Денежный—ящикъ 439. (463.)
 Денежные раціоны 325.
 Деньги—пріемъ, храненіе и расходованіе 439—столовая 294*—добавочная 297*—суточные 300—на лазареты и пріемные поком 400—на улучшеніе матерьяльнаго быта оф-ровъ гвардіи 427—оф-ровъ арміи 431—на приготовленіе фельдшеровъ 436—порціонныя 300—кормовыя 321—заработныя 436, 443—наградныя 437, 366, 370—Всемилоствѣише жалуемая въ гвардіи 428—за смотры, парады и пр. 428—за похвальные поступки 429—за сгорѣвшее отъ пожара 338—ремонтныя деньги 380—на канцелярскіе расходы и учебныя пособія 434—вмѣсто провіанта 309—вмѣсто фуража 313—приварочныя 309—на ковку и леченіе 378—на приготовл. патроновъ 365—за отысканіе снарядовъ арт-и 370—на мишени 365—на хозяйственныя надобности и содержаніе чистоты въ казармахъ 391, 436,—квартирныя 391, 393, 394—за экономическій провіантъ 320.
 Деньщики—назначеніе 172—жалованье 285—провіантъ 308—обмундированіе 326—увольненіе въ отпускъ 188.
 Дешети 532.
 Деревянныя постройки 1232.
 Дерьнъ 1180.
 Дефиле—см. тѣснина.
 Дефилированіе 1204.
 Дивизіи—составъ 4*—гвардейскія 5—гренадерскія 5—пѣхотныя 5—кавалерійскія 8*.
 Дивизионъ—кавалерійскій 17—артиллерійскій 706.
 Дивизионное ученіе арт-и 706.
 Диспозиція 551.
 Дистанція 579—инженерныя 40*, 41—въ пѣхотѣ въ к-нахъ 591, 616—618—между линиями 619, 642—въ кавалеріи, въ к-нахъ 679—въ арт-и 706—при церем. маршѣ 736, 738, 740, 741—въ походѣ 778, 780—783, 824—въ драг. пѣш. стрѣльбѣ 695.
 Дистанціонная трубка 1060.
 Дисциплина 941.
 Дисциплинарныя взысканія 501.
 Діетическія правила 1315.
 Дневальныя въ походѣ 830—въ казарм. 1013.
 Дневка 827.
 Довольствіе—вещевое 325*—денежное 238—травяное 313*—въ военное время 322—путевое 314—квартирное 383.
 Довѣренность 263*, 333.
 Дознаніе 516, 540.
 Документы—требуемые для отсрочки призыва 113, 114—при поступленіи на службу вольнаго 118*—охотниками 120*—при прошеніяхъ объ увольненіи въ отпускъ 193—отъ службы 220*—о пенсіи и единовр. пособіи 234, 242*—о пособіи на воспитаніе дѣтей 269*—при опредѣленіи въ учебн. заведенія 256, 270—къ шнуров. книгамъ 538.
 Долговременная фортификація
 Долги (взысканія) 264. (1215.)
 Должности—даваемые отъ Комитета о Раненыхъ 253—нарушеніе порядка отправленія—466.
 Должностныя лица 1009*—нарядъ должностныхъ 1009—наказаніе за оскорбленіе и насильственныя дѣйствія противъ долж. лицъ 454.
 Довнесенія—срочныя 549—и слу-

- чайныя 549 — о происшествіи и о смерти оф-ра 550*.
- Донское Каз. войско 57* — штатъ 61* — управление 104.
- Дороги 1238 — устройство 1240 — исправленіе 1278 — желѣзныя 1242 — желѣзно-конныя 1252 — порча грунтовыхъ 1271 — жѣлѣзн. дорогъ 1272.
- Драгунскіе — полки 4*, 9—10* — уставъ 690.
- Дрова — въ казармахъ 388*, 393, 394 — въ лагерѣ 398 — мѣра 390, Дровяникъ 1003. (1422.)
- Дѣти — опредѣленіе ихъ въ учебн. заведенія 255, 269*.
- Дѣйствующія войска 3.
- Дѣло производитель хозяйств. части 102.
- Дядька 104, 925, 969.
- Единовременное пособіе (см. пособіе).
- Единорогъ 1049 — размѣръ и вѣсъ
- Еписейскіе казаки 60. (1051.)
- Ефрейторъ 104.
- Жаба 1333.
- Жалоба 257, 527.
- Жалованье — оклады 238, 240 — время, за которое производится 287 — прекращеніе 290 — увеличеніе 291 — уменьшеніе 292* — не взычетъ 293 — вычеты 306* — порядокъ требованія 303 — впередъ 293 — приемъ и раздача 363, 442.
- Жалоперы 590, 615, 644, 978 — значки ихъ 349.
- Жандармскія команды 44 — полиц. управленія желѣзн. дорогъ 92.
- Жандармовъ — отдѣльн. корпусъ 44, 92 — округъ 92.
- Желудочныя боли 1332.
- Желѣзно-конныя дороги 1252.
- Желѣзныя дороги 1242 — порча 1272, 1275 — исправленіе 1279 — довольствіе при переѣздахъ 317 — перевозка по нимъ войскъ 407, 1247.
- Журналъ — входящій и исходящій 547 — штрафной 951.
- Забайкальское каз. войско 59 — штатъ 61 — одежда и снаряженіе 64 — управленіе 106.
- Заводы оружейн. и патрон. 45 — порохов. и ракетн. 46 — хирургическ. инструмент. 48.
- Завѣдующіе хозяйствомъ 101 — оружіемъ и лазаретомъ 102.
- Завѣщаніе духовное 261, 262*.
- Заголовокъ дѣловыхъ бумагъ
- Задній караулъ 790, 851. (545.)
- Заемное письмо 262.
- Заемъ денегъ у нижнихъ чиновъ 470.
- Заключеніе въ крѣпость 487 — въ смирительный домъ 487 — въ тюрьмѣ 488, 489.
- Закованная лошадь 1373.
- Залогъ въ деревняхъ 816.
- Замерзнувшіе (помощь имъ) Замокъ 1134. (1338.)
- Заноза у лошади 1373. (1018.)
- Занятія войскъ 1015 — кав-ин
- Запасныя бат-ны 42 — эск-ны 29* — б-рен 29*.
- Запасъ: арт-ин 25 — арміи 42 — призывъ его 196 — распределеніе 197 — права состоящихъ въ немъ 260.
- Записка 547 — строевая 564, 565.
- Запруды 1191.
- Заработанная деньга 436, 443.
- Заразы 1321.
- Заря — въ лагерѣ 861 — въ караулахъ 906.
- Заряды — боевые комплектныя 369 — приготовленіе 1054 — вѣсъ 1055 — число и укладка 1077 — для практики 369 — приемъ ихъ и перевозка 370.
- Зарядные ящики 1075, 1082 — веденіе ихъ 704, 718 — число въ батареяхъ 18, 718 — въ паркахъ 23.
- Заряжаніе орудій 1121 — винтовокъ 1136 — пистолета 1158.
- Засада 810.
- Заслоны амбразуръ 1192.
- Застава — 793, 799.
- Засѣки 1187.
- Затравочный стержень 1134.
- Затворъ у винтовки 1148.
- Зацѣпы у лошади 1350.
- Зачисленіе на службу 112, 119,

- 120—въ запасъ 111—въ ополченіе 112, 220.
 Звѣзды 666.
 Здоровье—общія условія 1291—мѣры сбереженія 931.
 Землянки 1234.
 емляпой мѣшокъ 1179, 1192.
 Знакъ отличія—военнаго ордена 199—св. Анны 200—безпор. службы 213.
 Знаменщикъ см. знамя.
 Знаменныя ун. оф-ры 618.
 Знамя—при к-лѣ 892—въ строю 611, 618, 619—въ походѣ 823—на бивакѣ 787—въ лагерѣ 867—пріемъ и отношеніе 729.
 Золотое оружіе 212, 1410.
 Зубы лошади—признаки возраста 1350—поддѣлка барышниками 1353.
 Игра на деньги 949. (1288.
 Иллинировка картъ и плановъ
 Императорская главная квартира 74.
 Имущество—служащихъ 259—умершихъ 260—вывозимое изъ за границы 263.
 Инвалиды—гвардейскіе 43, 148—призрѣніе ихъ 236—покровительство имъ 243.
 Инвалидное содержаніе 244.
 Инженеры—поступленіе 114, 118—производство въ чины 138, 145—переводы 164.
 Инженерныя—управленіе—Главное 77—окружное 82—полевое 95—училище 70.
 Инженерный—обозъ 22—паркъ полевой и осадный 22.
 Инженерныя—войска 4, 11, 16 21—команды 40—дистанціи 41*—арсеналъ и склады 47—занятія ихъ 988.
 Иностранцы—поступленіе на службу 108, 121—увольненіе въ отпускъ 191—въ отставку 225—пенсіи 280.
 Инспекторъ—военныхъ сообщеній 96—стрѣлк. бат-въ 79—инженерныхъ складовъ и арсенала 77—оруж. и патроннаго заводовъ 76—госпиталей 84—въ арміи 96.
 Инспекторскій смотръ 988.
 Инструкція 542.
 Инструментъ—шанцовый 349, 353—музыкантскій 349—для литья пуль и мастерской 349, 351—хирургическій 402—для разборки ружей 360—прочихъ родовъ 351, 354, 368—при съемкѣ 1281.
 Инструментальная повозка 350.
 Интервалъ 379—въ пѣхотѣ между ротами 619—бат-ми 642—въ кавалеріи между эск-ми 677—въ арт-ии между орудіями 706.
 Интендантскій—обозъ 20—транспортъ 27.
 Интендантское управленіе Главное 77—окружное 83—полевое 94—корпусное 98.
 Иркутскіе казаки 60, 61—управленіе ими 107.
 Иррегулярныя войска 57—штаты ихъ 61*—одежда и снаряженіе 64—управленіе 104—производство въ чины 142, 150—переводы 168—назначенія 170.
 Иски по гражд. дѣламъ 263.
 Исключеніе изъ службы 488.
 Искусственныя преграды 1184—уничтоженіе ихъ 1213.
 Исплекъ у лошади 1370.
 Исповѣдь 943. (337.
 Исполненіе приговоровъ 528,
 Исправительныя роты 49—мѣры и наказанія 931.
 Кавалерійское Николаевск. училище 67.
 Кавалерія—вооруженіе, одежда и снаряженіе 54.
 Кавалерійскіе—полки 4, 8*—штаты ихъ 17*.
 Кавказская—армія 4—учебная рота 42.
 Кавказскіе линейн. баталіоны 14.
 Кавказскія—казачьи войска 58—милиціи 63.
 Кадровые—бат-пѣ л. гв. Резервн. Пѣх. полка 28—штаты его 30—км-ды мѣстныя (см. мѣстн. войска). (68.
 Кадетскій финляндскій корпусъ
 Казармы—отводъ помѣщеній 383

- приемъ 1001—отопленіе 388,
1003—принадлежности ихъ
386 и 391—освѣщеніе 390,
1003—ремонтровка 1002—
вышній порядокъ 1004—рас-
предѣленіе времени 1015—
уборка комнатъ 1016—въ отно-
шеніи здоровья солдатъ 1295.
Казакъ Иркутской и Енисейской
губерній 60—штатъ 61—одеж-
да и снаряженіе 64, 107.
Казачьи—войска 57*—штатъ ихъ
61*—одежда и снаряженіе 64—
обозъ 63—отбываніе воинск.
повинности 115—команды Бе-
резовская, Сургутская, На-
рынская и Камчатская 60—
штатъ 62.
Казематы 1220—въ отношеніи
здоровья солдатъ 1299.
Казенникъ 1133.
Казначей въ полку 101—произ-
водство 149—назначеніе 174.
Каленныя ядра 1126.
Кантониры—квартиры 1299.
Канцелярія — Воепп. министер-
ства 78 — Военно-походная
74—начальники штаба арміи
94 — военно-судебн. мѣстъ
Капониры 1198. (512.
Капонирный фронтъ 1170, 1217.
Капюли—число отпускаемыхъ
364.
Каптепармусъ ротный 103—пол-
ковой 104.
Карабишъ—кавал-ій 1145.
Караулы — главный 794, 800—
на бивакѣ 790—въ лагерѣ 851
—въ гарнизонѣ 872—наруше-
ніе обязаност. службы въ ка-
раулѣ 463—нарядъ 891 — на
пожарѣ 930—слѣдованіе ихъ
894—смѣна 895—наказаніе
за насильственное противъ
нихъ дѣйствіе 454.
Караульная рота или эск-нтъ въ
походѣ 823.
Каре—ротное 592, 609—бат-ное
620, 632.
Кароста (болѣзнь) 1370.
Картель 1058, 1063.
Картельная граната 1057, 1061.
Карронады 1049 — разиѣръ и
вѣсъ 1051.
Карьеръ 658.
Катаръ 1323.
Каторжная работа 486.
Квартермистръ 102.
Квартирьеры 818.
Квартирное довольствіе 383.
Квартирные деньги 391.
Квартиры 383 — въ казармахъ
385 — при временномъ распо-
ложеніи 385—въ напимаемыхъ
помѣщеніяхъ 286—въ обыват.
домахъ 385—въ военное время
791 — порядокъ службы на
квартирахъ 870—занятіе 1006
—самовольное занятіе 470.
Кенги 348, 333.
Кирасы 1163.
Климатъ въ отношеніи здоровья
1293.
Книги — разсыльная 548—шну-
ровыя 539.
Ковка лошади 1360.
Кокоръ — телѣжка 1122—клепцъ
1123 — полуцилиндрическій
1124.
Колодцы—фугасныя 1188—въ ла-
герѣ 1238.
Колонны—ротныя 591, 598—ба-
таліонныя 616, 624—общія въ
пѣхотѣ 641, 642—кавалерій-
скія: изъ дробныхъ частей
669 — полковыя 678 — артил-
лерійскія 706, 711, 718—похо-
дныя 782.
Колтушъ у лошади 1347.
Команды 593, 621, 643—ремон-
тная арт-ая 20 — крѣпостная
31, 32 — мѣстныя кадровыя
32—мѣстныя, постовыя, кон-
войныя и этапныя 34*—мѣст-
ныя арт-ія 40—мѣстн. инж-ья
40—мастеровыя 40 — предва-
рительная и исполнитель-
ная 580.
Командировка 176 — для сопро-
вожденія км-дѣ 177—транспор-
товъ 178—въ военно-дорожн.
и телеграфн. км-ды 179*—въ
госпиталяхъ 180 — въ приемныя
коммисіи 181 — въ учебныя
войска 182 — въ военно-учеб-
ныя заведенія 184*.
Командиръ—корпуса 97 и 98—
бригады 99—полка 100—бата-

- лиона 100—б-реи, роты и эскадрона 100—нестроевой роты 102. (80).
 Командующий войсками округа
 Комендантъ 89—корпусный 98.
 Комендантское управление 91—полевое 93.
 Комитетъ—о рапелныхъ 79—пособия его 245—педагогическій 77—иррегулярн. войскъ 77—инж-ый 77—артій 76—военно-ученый 76—военно-кодификаціонный, по устр. и образ. войскъ, военно-учебный, военно-госпитальной 75.
 Компаты въ казармахъ 1003.
 Компась 1282.
 Компактные боевые заряды 369—пагроны 362.
 Конверты 347.
 Конвой Собственный Е. П. В.
 Конвойная км-да 34. (63).
 Коноводы въ драг. п. 696—въ уланск. и гусар. п. 701.
 Коновязи 788, 1335.
 Конское снаряженіе 346*—амуниция 352.
 Конфирмація 527.
 Конюшпи 1354—въ казармахъ 385—освѣщеніе ихъ 390—въ лагерѣ 1236.
 Копированіе плановъ 1286.
 Копыто 1360—воспалительная разбитость 1372—намипка 1373.
 Кормовыя деньги 314—317, 321.
 Кормъ лошади 1356.
 Корпусъ—гвардейскій 11—управленіе 97—Пажескій 66.
 Косы 349.
 Котлы 350.
 Крестецъ у лошади 1348.
 Крещеніе 945.
 Кровотеченіе—изъ рапъ 1328—изъ носа 1334.
 Кровохарканіе 1333.
 Кроки 1287.
 Кронверкъ 1171, 1222.
 Крымскіе татары 63—эск-нѣ 64*.
 Крысій хвостъ у лошади 1370.
 Крыши казармъ 1005.
 Крѣпостной полкъ, бат-нѣ и км-да 31—лафетъ 1084.
 Контръ-мины 1223.
 Крѣпостная артиллерія 39*.
 Кубанское каз. войско 58—штатъ 61—управленіе 105.
 Кубанская милиція 65.
 Кузница походная 1104—переносная 1105—въ лагерѣ 1237.
 Купанье 868, 1303, 1317.
 Куриная слѣпота 1325.
 Кутаисскій кон. ирр. полкъ 65.
 Кухня—въ казармахъ 1006—въ лагерѣ 398, 1234.
 Лабораторная подвижн. мастерская 25.
 Лабораторія 47—управл. имн 87.
 Лагерь—мѣсто для него 397—разбивка 843—вступленіе 846—выходъ на ученье 864—выступленіе 869—порядокъ 866—прикрытіе его 1209—въ отношеніе здоровья 1330—укрѣпленный 1209, 1222.
 Лагерный караулъ 851—разводъ 855—церковн. парадъ 865.
 Лагерныя постройки 1232—существенныя деньги 300, 305.
 Лазареты—дивизионныя 26—полевые 27—войсковые 399—отправленіе 955—пріемъ 404—выписка 956—въ лагерѣ 1236.
 Лафетъ—полевой 1070—железный 1071—скорострѣльн. пушки 1074—горный 1081—осадный 1082—крѣпостной береговой 1084—для сухопутн. крѣпостей 1094.
 Лекарства 402, 1341.
 Летучій паркъ 11, 23.
 Линейные бат-ны 8, 15—унтеръ офицеры въ кавалеріи 665.
 Липія въ строю 641—размыканіе и смыканіе ея 645—выстраиваніе ея 647—движеніе 650—перемѣна фронта 650—прохожденіе 654.
 Лихой у лошади 1366.
 Лихорадки 1323.
 Личное дворянство 258. (485).
 Лишеніе и ограниченіе правъ
 Льготы при призывѣ на службу
 Ложементъ 1164. (112).
 Ломота въ членахъ 1333.
 Лошади—артиллерійскія 376—кавалерійскія 374—подъемныя

- 377—для шт. горн-товъ 377—
уступка ихъ офицерамъ 378—
ремонтное 372—бракова-
ние 373—приводъ и пріемъ ре-
монта 374 — пополненіе въ
военное время 381—продажа
брака 383.
- Лошадь—паружный видъ 1344—
возрастъ 1350 — пріемотръ
1018—обращеніе 1354—болѣз-
ни 1365.
- Лѣсъ—занятіе 759 — оборона и
атака 770—укрѣпленіе 1206—
штатный запасный въ б-реляхъ
Люнетъ 1171. (353.)
- Магазинъ продовольственный**
49.
- Магнитный меридіанъ 1282.
- Маршъ (см. походъ).
- Мастерская подвижн. арт-ая и
лаборат. 25 — обмундирова-
ная 49.
- Мастерства 1022, 1319.
- Мастеровыя команды 40.
- Масштабъ 1281.
- Мебель въ помѣщеніяхъ 387.
- Медали 201, 213.
- Медикаменты 402.
- Медики—обязанности ихъ 965.
- Медикохирургическая академія
72, 107.
- Медицинскія (Военно) управле-
нія—Главное 78—окружное 83.
- Меридіанъ 1282.
- Метрическая книга 946.
- Миліція кавказская 65.
- Министерство Воен. и министръ
74.
- Мишени 991, 997 — деньги на
устройство 365.
- Младшій шт. оф-ръ 101, 502.
- Мозоли 1331.
- Моклоки—отломъ 1372.
- Мокрець 1371. (1393.)
- Молебствіе 944—форма при немъ
- Молнія — помощь пораженному
1338.
- Монеты русскія и иностранныя
- Морская провизія 317. (1424.)
- Морскіе оф-ры — переходъ въ
сухопутную войска 169.
- Мотыри 1034, 1046, 1048, 1050—
размѣръ и вѣсъ 1051, 1053.
- Мортирный станокъ 1098.
- Мосты разнаго рода 1256—пре-
дхраненіе отъ поврежденій
1271—разрушеніе и повреж-
деніе 1273.
- Музыкантскій инструментъ 348.
- Мундирныя вещи 327, 334—340.
- Мундиръ при отставкѣ 225.
- Мундштукъ 346, 1374.
- Мыть у лошади 1364.
- Мытье бѣлья 868 — шлоты 1237.
- Мѣры—примѣаемыя на маршѣ
958 — при переѣздахъ по же-
лѣзн. дорогамъ 959—на судахъ
962 — длины 1416 — путевыя
1418—поземельныя 1419—для
жидкостей 1420 — для сыпу-
чихъ веществъ 1421—объема
1421—вѣса 1422.
- Мѣстность—примѣненіе распо-
ложен. войскъ 756—примѣне-
ніе укрѣпленій 1202—въ отно-
шеніе къ здоровью 1292.
- Мѣстные—арт. арсеналъ 46—ин-
жен. арсен. 47—арт. паркы 47
—войска 32.
- Мясная порція 322.
- Мясо 1307.
- Наводненіе** 1191.
- Навѣсные — выстрѣлы 1107 —
дальность и дѣйствительность
- Нагнеты у лошади 1368. (1112.)
- Награды — на службѣ 199—при
отставкѣ 222.
- Нагрузка и посадка на суда 839.
- Надзиратель больныхъ 104.
- Надзоръ за подчиненными 948,
954—слабый 467.
- Назначенія въ войска повобран-
цевъ 114—нижнихъ чиновъ на
разныя должности 169—въ не-
способные 169* — оф-ровъ въ
должности 172—по нестроевой
части 174 — по запасн. вой-
скамъ и роду оружія 175 —
срокъ прибытія къ мѣсту на-
значенія 184.
- Наименованія полковъ пѣхоты
5*—кавалеріи 8—стрѣлк. бат-
новъ 8—липейн. бат-новъ 8—
саперн. частей 11 — артил.
б-рей 11*.
- Наказанія — по военно-уголов-

- ному уст. 485—дисциплинар-
 ные 500—правила опредѣленія
 ихъ 491—мѣра 493—обстоя-
 тельства увеличивающія или
 уменьшающія 495—смягченіе
 и отмѣна 497.
 Намивки у лошади 1370.
 Нанимаемые казарменные помѣ-
 щенія 386.
 Нападенія нечаянныя 810 — на
 обозы 815 — на фуражировъ
 817.
 Нарушеніе благочинія 470.
 Нарывы 1330.
 Наружное чипочитапіе 913.
 Нарѣзные орудія 1035.
 Наряды — войскъ въ караулы
 891—на работу 929, 1023—на
 пожаръ 930 — на погребеніе
 931—конвой 936—въ должно-
 сти 1009.
 Насосъ Нортона 1238.
 Настильная платформа 1092,
 1093, 1095.
 Настильно-рикошетные выстрѣ-
 лы 1107. (710.
 Наступленіе 763, 777—въ арт-іи
 Наступной порядокъ 706.
 Начальникъ—Глави. штаба 76—
 штаба арміи 93—штаба окру-
 га 81 — мѣстн. войскъ 84 —
 корпуса 97—парковъ 96—ипт-
 го транспорта 97 — артилл.
 корпуса 97—дивизіи 99 — ин-
 женеровъ 95 — губернской и
 уѣздной воинскіе 85 — облас-
 той Кубанской, Терской и Да-
 гестацкой 88 — Закаспійска-
 го отдѣла 89 — уѣздной 89—
 госпиталя 91—передовыхъ по-
 стовъ 802—караула 877*.
 Нашивки 202*.
 Наѣздки 689.
 Неспособные нижн. чины 169*—
 увольненіе ихъ въ отпускъ
 187*—въ отставку 218*.
 Пестровые—ихъ одежда и сна-
 ряженіе 55 — поступленіе въ
 число ихъ охотниками 119*—
 назначеніе въ 169—оклады жа-
 лованья 284.
 Нечаянныя нападенія (см. напа-
 денія).
 Неявка на службу 457.
- Новобранцы—назначеніе въ вой-
 ска 114—распредѣленіе ихъ
 951.
 Ноги лошади 1319—поврежденіе
 ногъ у солдата 1330.
 Ноготѣда 1330.
 Поздры у лошади 1346.
 Ночлеги 784, 827.
 Ночныя—время въ казармахъ
 1018—движеніе 786—ѣзда вер-
 хомъ 1379.
 Нравственность въ войскахъ
 (947.
 Обжалованіе 534.
 Обжоги 1331.
 Обмирание 1335.
 Обморокъ 1334.
 Обозъ: ипт-тскій 20*, 350, 406—
 арт-ій 21, 351 — ивж-ый 21,
 354—оф-рскій 21 — артельный
 22, 407—протяженіе и распе-
 дѣленіе въ походѣ 783, 822.
 Оборона 767—776 — укрѣпленія
 1214—крѣпости 1230.
 Оборонительный — постъ 804—
 палисадъ 1185.
 Образная сумма 446.
 Образной артельщикъ 446.
 Обратный порядокъ въ кавале-
 рии 667.
 Обращеніе съ молодыми солда-
 тами 953—съ лошадыю 1358.
 Обувь 1302.
 Обученіе роты 589 — бат-на
 614—пѣскольк. бат-новъ 641—
 молод. солдатъ 968—старослу-
 жащихъ 970—арт-мѣ приѣмамъ
 и ивж. работамъ 978*.
 Обѣдъ солдатскій 1017—отводъ
 къ столу въ лагерѣ 867.
 Обязанности военнослужащихъ
 Овесъ 310, 1356. (941.
 Овраги—занятіе 758—оборона и
 атака 770.
 Огнестрѣльное оружіе 360, 1133—
 сдача его 371.
 Огнестрѣльные припасы, для
 ручнаго оружія 362*—для арт-
 ріи 369—сдача ихъ 371.
 Одежда солдатъ 1301 — пѣхоты
 51—кав-ии 54—арт-ии 55—пе-
 стров. разн. км-дѣ 55—каза-
 ковъ 64—карауловъ 893—кру-
 тостей въ укр-іяхъ 1179. —

- Одиночное обученіе — въ пѣхотѣ 580—въ кав-іи 656.
 Одометръ 1281.
 Окрайки у лошадей 1350.
 Округа военные и ихъ управленіе 80. (81.)
 Окружной—совѣтъ 81 — штабъ
 Ополченіе государственное 66—
 призывъ его 198.
 Опрѣлость 1331.
 Опратность 1303.
 Опухоли 1368—холодные у лошади 1372.
 Опьянѣвіе 1336.
 Ордена 206 — правила пошенія ихъ 1408.
 Ординарцы — въ лагерѣ 851 — въ гарнизонѣ 915 — почетные 914.
 Оренбургскіе лин. баталіоны 18.
 Оренбургское каз. войско 59—штатъ 61—одежда и снаряж. 64—упр-іе 106.
 Орудійныя — принадлежность 367—ученье 702.
 Орудія артилл-ія—отпускъ 367—сдача 371—заряжаемая съ казенной части 1035—парѣзные заряжаемая съ дула 1046 — скорострѣльные 1039—гладкостѣнные 1048—размѣры и вѣсъ
 Оружейные заводы 45. (1050.)
 Оружіе — въ награду 212 — отпускъ 360 — починка 361 — осмотръ 362*—сдача 371—ручное огнестрѣльное 1133—бѣлое 1162.
 Осадный — паркъ артилл-іи 24, 1226—инженерный 22, 1226—лафетъ, передокъ и платформа 1082.
 Осадныя работы (см. постепенная атака).
 Освѣщеніе—квартиръ 390 — въ казармахъ и казенныхъ зданіяхъ 1003.
 Осмотръ — нижн. чиновъ 954—оружія 362* — должностныхъ 1010 — квартиръ 1007 — боевыхъ припасовъ въ походѣ 1080.
 Отводъ—судей 523—помѣщенія въ казармахъ 1001—въ домахъ обывателей 387.
 Отданіе чести—на передов. постахъ 803 — караулами 859, 904, 912—часовыми 852, 875—воинскими чинами 851, 943.
 Отдыхъ 1319.
 Отдѣльные посты 801.
 Отзываніе—пѣх. цѣпи 588, 613, 639 — паѣздииковъ 690—цѣпи спѣшенныхъ драгунъ 693—спѣшен. уланъ и гусаръ 700.
 Отзывъ 803—въ лагерѣ 860.
 Открытое нападеніе, см. штурмъ.
 Открытые листы 426.
 Отлогій выстрѣлъ 1107.
 Отлучка самовольная 457.
 Отмороженіе члена 1331.
 Отношеніе 546.
 Отопленіе 388—въ казармахъ и казенныхъ зданіяхъ 1003—въ обыват. домахъ 389.
 Отправленіе—бумагъ чрезъ почту 546—больныхъ въ госпиталь 955.
 Отпускъ — нижн. чиновъ 185*—офицеровъ 191*—сохраненіе жалованья 288.
 Отравленный ядомъ 1339.
 Отряды—головной и боковой 778, 782—передовые 809.
 Отставленіе отъ службы 489.
 Отсрочка отпуска 195.
 Отставные—поступленіе снова на службу нижн. чинами 121*—шт. и об. оф-рами 124—старшинство 152.
 Отступленіе 781—полкомъ кав-іи въ двѣ линіи 686—частями въ арт-іи 710.
 Отступной порядокъ 706.
 Отхожія мѣста 1004—въ лагерѣ 843, 1237—въ казармахъ 1299.
 Отчетность 552.
 Отчетные листы 559.
 Отѣзды 703.
 Офицерскій — вспомогат. капиталь 445—ремонтный капиталь 380.
 Офицеры (субалтернъ) 103—занятія ихъ 986*.
 Охотники 119.
 Охраненіе квартирнаго расположенія 809.
 Очищеніе воды 1311.
 Падающая болѣзнь 1336.

- Пажескій Е. П. В. корпусъ 66.
 Палатки 397.
 Палашъ 1162.
 Палисадъ 1184.
 Палительная свѣча 1132.
 Пальба—въ цѣпи 587, 613—роты 597, 609—бат-помъ 623, 639, 655—свѣши. драгунъ 692—орудіемъ 702—див-помъ 707—б-реею 717—салиутационная 913—при погребеніи 935.
 Парадъ церковный—въ лагерѣ 865—въ гарнизонѣ 927.
 Параллели 1227.
 Парки—артилл-іе: полевые 23—осадный 24—мѣстный 47—ниж. полевые 22—осадные 22—телегр-ые 23.
 Парковые—роты и полуроты 22—повозка 1105.
 Паршье часовые 852, 901, 903.
 Пароль 803—въ лагерѣ 860—при разводѣ 923—при старшемъ караулѣ 925.
 Парольные ун. оф-ры 917.
 Паромы 1254.
 Патроны—къ 6 лн. винтовкѣ 1135—къ игольчатой 1140—къ винт. Крынка 1143—Бердана 1153—для пистолета 1159—скоростр. пушки 1080—боевые комплектные 362—учебные 363*—деньги на приготовленіе ихъ 363.
 Патронная сума и патронташъ 341—число патроновъ въ нихъ 52, 54.
 Патронный заводъ 45—ящикъ 406—число ихъ 20.
 Патрули 805—и патрульные въ походѣ 821—въ лагерѣ 861—въ гарнизонѣ 890.
 Пахи у лошади 1348.
 Некария 398, 1006.
 Пенсія*—по орденамъ 210, 211, 212—при отставкѣ 225, 228—вдовамъ 227—семействамъ офицеровъ 231—раненымъ 252—эмерит. кассы 235—отъ Комитета о Раненыхъ 248.
 Переводы нижн. чиновъ 153—офицеровъ 156—169, 215, 289—срокъ прибытія 184.
 Перевозка—на наемныхъ подво-
- дахъ 183—больныхъ 956—войскъ по жел. дорогѣ 407, 830, 959, 1247—между воксалами желѣзн. дорогъ 424—на судахъ 412, 839, 962—учебныхъ припасовъ 367, 370—продовольствія 319—пороха 1030.
 Перевязки раненыхъ 1327.
 Перевязочные пункты и перевязочныя потребности 963.
 Передовые посты 792—на мѣстности мало доступной 804—вдали отъ непріятели 805.
 Передокъ—полевой 1074—число въ немъ зарядовъ 1077—горный 1081—осадный 1083.
 Переключча 1016.
 Переломъ членовъ 1329.
 Переменная фронта—цѣлью 587, 613, 639, 656—роты 597—бат-помъ 623, 635, 650—кав. полка 685—въ арт-ии 709.
 Переносенный мытъ 1365.
 Переносная заставка 1187.
 Переносный плетень 1183.
 Переправа 775—оборона 773—укрѣпленіе ея 1206—въ бродѣ 1253—по льду 1253—на лодкахъ 1254—на паромѣ 1254—на пантонахъ 1269.
 Переходъ 784—форсированный 784—черезъ ровъ 1231.
 Печи 1234. (855).
 Пикеты—въ лагерѣ 854—конные
 Пиротехническая школа 108.
 Писаря полк. 104.
 Пистолетъ 1156.
 Письма и посылки—пересылка по почтѣ 547.
 Письмоводство 544.
 Питье 1310.
 Пища 1304.
 Плаваніе на судахъ 841.
 Плакировка крутостей 1179.
 Платформы—для осадн. орудій 1083—крѣпостн. артиллеріи 1084—мортирныя 1100, 1101.
 Пляцъ-ад-тъ и пляцъ-маіоръ 91.
 Плетень 1183.
 Плетневые—блокгаузы 1196—печи 1234.
 Плечи у лошади 1347.
 Плоты 1237.
 Побѣгъ 457.

- Повальные болѣзни 1321.
 Поверстный срокъ для прибытія къ мѣсту назначенія 184.
 Повозка—батарейная 1103—парковья 1105—войсковаго обоза 406.
 Повѣрка суммъ и книгъ 561—передовыхъ постовъ 803—карауловъ 861.
 Повѣшаніе (см. удавленіе).
 Погребеніе 946—нарядъ командъ 931.
 Подавившіися костью 1337.
 Подарки 214.
 Подвижной составъ желѣзныхъ дорогъ 1246.
 Подвижные—мастерскія артиллерійская и лабораторная 25—дивиз. лазареты и госпитали 26—полевая аптека 27.
 Поводы при движеніи штатныхъ командъ 424—для лицъ и нештатныхъ командъ 425—наемныя 426—требованія 426—за нихъ прогоны 421—самовольное взятіе ихъ 470.
 Подготовка — музыкантовъ 982—пѣвчихъ и церковниковъ 983—писарей 984—мастеровыхъ 984.
 Подписки при поступленіи на службу 272.
 Подплечье у лошади 1318.
 Подстимочная принадлежность
 Подступы 1228. (391).
 Подсудность—воен. суду 514—полк. суду 515—окружн. суду
 Подсѣды у лошади 1371. (516).
 Подчиненность 942—наказаніе за нарушенія ея 449.
 Подъемныя лошади 20—ремонтное ихъ 377*—деньги на ковку и леченіе ихъ 378.
 Подѣзды 703.
 Позиція боевая 753—выѣздъ б-рен на поз. 709, 717—укрѣпленіе поз. 1208.
 Пожаръ—утрата вещей 358—нарядъ войскъ на пож. 930—въ лагерѣ 868—въблизи караула 885—предосторожности на квартирахъ 1008.
 Полевая — служба — въ мирное время 818 — въ военное время 743—фортификація 1164.
 Полевые—почтовое упр-іе 96—судъ 539—караулъ на бивагѣ 790—въ лагерѣ 851*. (1164).
 Полевья—войска 3—укрѣпленія
 Пользованіе большихъ 403.
 Полигоны 47.
 Политическая смерть 486.
 Полицейскія упр-ія желѣзн. дорогъ 92.
 Полковая—хозяйственная сумма 440—церковная 443.
 Полковой к-ръ 100—адъютантъ 101—священникъ 103—старшій врачъ 103—казначей 101—квартирмейстеръ 102—судъ 509, 515, 522.
 Полковое ученіе кав. 676.
 Полковыя колонны 738.
 Полки — росписаніе: пѣхотные 5*—кавалерійскіе 8* — крѣпостные 31—казачьи 57*.
 Полукапоширъ 1199.
 Помощникъ главн. нач-ка въ округѣ 80.
 Помѣщеніе — войскъ 395, 1001, 1294—лазаретовъ 385.
 Поносы 1324.
 Понтонная рота 16.
 Понтонный мостъ 1267—правила при переправѣ 1268.
 Поперечины, см. шпалы.
 Пополненіе—утратившей 358—лошадей въ военное время 381.
 Порохъ 1027 — храненіе 1030 — перевозка 178, 1030, 1231 — пролажа 1032*.
 Пороховыя заводы 46—блиндажи
 Порціонныя деньги 300. (1194).
 Порція мясная и винная 322.
 Порча—казеннаго оружія и имущества 465—сообщеній 1271.
 Порядокъ—въ лагерѣ 866—въ казармахъ 1015—на квартирахъ 1021—спошеній 513, 544.
 Посадка—на лошади 1376—на желѣзн. дороге 831—на суда 840.
 Пособія—единовременныя 227, 228, 231—отъ Комитета о Раненыхъ 253 — эмерит. кассы 235—на покупку лошади 429—солдатскимъ дѣтямъ 432—при производствѣ въ оф-ры 429—

- при переводахъ, назначеніяхъ и командировкахъ 429 — при нахожденіи въ академіяхъ 431.
- Постовыя км-ды 34.
- Постройка укрѣпленія 1175.
- Поступленіе на службу 951 — положенія общія 109 — по призыву 111 — вольноопредѣляющимися 118* — охотниками 119 — по вербовкѣ 117 — отставныхъ 121* — офицерскими чинами 120 и 124 — иностранцевъ 121 — чиповниковъ 121 — на сверхсрочную службу 122 и 123 — арестантовъ военно-исправительныхъ ротъ 123 и 124.
- Посуда въ казармахъ 386, 391, Посыльные 914, 915. (1314.
- Посѣтители — арестованныхъ 882* — больныхъ 956 — въ лагерѣ въ 867 — въ казармахъ 1018.
- Потомственное дворянство 258.
- Походныя — движенія въ военное время 777 — въ мирное 818 — скорость его 784, 958 — колонны 782 — кущницы 1104.
- Походъ — приготовленіе 957 — форсированный 784, 959.
- Почетное гражданство 259.
- Почетные караулы 909.
- Почки у лошади 1347.
- Почтовое полевое управленіе 96.
- Почтовые лошади и экипажи 423.
- Права — военно-служащихъ по чинамъ 258 — личныя, по имуществу, по принесеніи жалобъ 257 — и гражд. искамъ 259*.
- Практическія занятія оф-ровъ 986*.
- Праздничные дни — въ казармахъ 1018 — росписаніе 1387.
- Превышеніе власти 460.
- Предписаніе 549.
- Представленіе 548 — къ наградамъ 215 — нач-ву 937.
- Предъявленіе вида 936.
- Преступленія 448 — по нарушенію воин. чинопочитанія и подчиненности 449 — оскорбленіемъ и пасивными дѣйствіями противъ к-ла и должности. лицъ 454 — по уклоненію отъ службы 456 — побѣгомъ, отлучкою или неявкою 457 — по превышенію власти и бездѣйствію оной 460 — противъ обязапостей службы въ к-лѣ и во время деж-ва 463 — отчужденіе и порча чинами казеннаго оружія и имущества 465 — противъ должности 466 — слабый надзоръ за подчиненными и злоупотребленіе власти 467 — нарушеніе воинскаго благочинія 470 — по упр-ію ввѣренными имуществомъ 471 — во время военныхъ дѣйствій и въ мѣстностяхъ, объявленныхъ на военномъ положеніи 476.
- Претензіи 257.
- Прибытіе къ мѣстамъ назначенія 184.
- Привалы 784, 827.
- Приварочныя деньги 309, 318 — порядокъ отчетности 322.
- Приговоръ 526, 532, 537.
- Приготовленіе — муз-товъ, тр-чей, горн. и бар-ковъ 982 — пѣвчихъ и церковниковъ 983 — писарей 984 — мастеровыхъ
- Пріемные покон 399. (984.
- Пріемъ — вещей 356, 438 — денегъ 439 — артил. довольствія 357 — орудій и принадлежности 368 — учебн. припасовъ 367, 370 — ремоптовъ 374 — во врачевныя заведенія 404.
- Призывъ — на службу 111 — запаса
- Приказы 549. (196.
- Прикрытіе артиллеріи 749 — лагеря 1209.
- Прикрытый путь 1219.
- Примиреніе 520.
- Приморскіе — батареи 1209 — лафеты и платформы для нихъ 1084. (1202.
- Примѣненіе къ мѣстности 756,
- Принадлежности — войсковыхъ частей 349 — упряжи и обоза
- Принятіе знаменъ 720. (351.
- Припарки 1342.
- Припекъ 443.
- Приправы 1310.
- Приспособленіе мѣстныхъ предметовъ къ оборонѣ 1199.
- Пристава 89.
- Присяга 945.

- Притворство 933.
 Прицѣлы—для орудій 1126—винтовки 1134, 1137, 1147, 1155.
 Прицѣльные выстрѣлы—изъ орудій 1108—изъ винтовокъ 1160.
 Причащеніе 943.
 Приемы ружейные 382—саблею и палашемъ 659, 701*—пиквою 659—при орудіяхъ 702.
 Провіантская повозка 406.
 Провіантъ—дача 307*—требованія 318—аттестатъ 374—пріемка 319—перевозка 319—довольствіе въ походѣ 314—деньги вмѣсто 309—пріемъ и распределеніе 442—экономической 320, 443—порядокъ отчетности 537.
 Проводники 808.
 Проволочныя сѣти 1186.
 Прогимназій военныя 69*.
 Прогонны 413*—размѣръ ихъ 420—при помѣщеніи дѣтей въ учебн. заведенія 256, 270—отъ Комитета о раненыхъ 255—требованіе 421.
 Программы экзаменовъ 274.
 Продажа негодныхъ вещей и бракованныхъ лошадей 383—сдача за нихъ денегъ 556.
 Продовольствіе—войскъ 307*—въ пути 314—при переѣздахъ по желѣзн. дорогамъ 317, 960—водою 317, 962—больныхъ въ въ пути 957—въ военное время 322, 965.
 Производство—въ ун. оф-ры 126—въ оф-ры 128—140, 142—въ первый классный чинъ 140—въ чины 143—151.
 Прокурорскій надзоръ 513.
 Промывательное (клизтиръ) 1343.
 Пропускной постъ 793, 799.
 Пропускъ 803.
 Просрочка отпуска 195, 459.
 Проступки, см. преступления.
 Профиль полевыхъ укрѣпленій
 Прохожденіе линий 654. (1164.
 Прощенія при поступленіи на службу 118*, 272—объ отпускѣ 193*, 273—объ отставкѣ 220*, 273—о пенсіи 234*—о покровительствѣ Комитета о раненыхъ 247*.
- Пуля—картечная 1057—Мишень 1136, 1140—къ патрону Бердана 1143, 1153—къ пистолету 1159.
 Путевое довольствіе 314, 320.
 Путовый суставъ 1349.
 Пушка—число въ б-рейхъ 9 и 4 фунт. 1035—скорострѣльная 1039—горная 1040—12 и 24 фунт. 1040—11 дюйм. 1040—9 дюйм. 1042—8 дюйм. 1044—8½ дюйм. 1045—6, 03 дюйм. 1045—8 дюйм. облегчен. 1045—30 фунт. 1045—паръзн. зарядомъ съ дула 1046—гладкострѣльная 1048.
 Пыжъ 1126.
 Пыльство 470.
 Пѣхота 5—вооруженіе, одежда и снаряженіе 50*—средства ея для пораженія 743, 748—назначеніе ея строевъ 750—въ боевомъ порядкѣ 752.
 Пѣхотные—дивизіи и бригады 4—полки 13*—строевая служба 580.
 Пѣшая грузинская дружина 66,
 Пѣшіе каз. бат-ны 62. (309.
 Работы—по наряду 1023—вольныя 1022—въ отношеніи здоровья 1318.
 Рабочія бригады 45*.
 Равелинъ 1216.
 Равненіе 593—бат-на 621, 643—эск-на 665.
 Равернутый фронтъ—роты 590, 595—бат-на 615, 622—эск-на 663—полка 677—строй въ арт. 707, 716.
 Развѣщенія солдата 1319.
 Разводъ—въ лагерѣ 855—въ гарнизонѣ 916.
 Разводящіе на часы 876.
 Раздача денегъ 442—вещей 443—провіанта 443.
 Разжалованіе въ рядовые 488.
 Размыканіе—въ пѣх. 600, 644, 647—въ кав. 682—въ арт. 709.
 Размѣщеніе въ вагонахъ и на платформахъ 834.
 Разрушеніе—дорогъ 1272—мостовъ 1273.
 Разстановка передовыхъ постовъ 795.

- Разстрѣляніе 486.
 Расчетъ—роты 589—бат-на 5-ти ротнаго 614—4-хъ ротнаго 640—3-хъ ротнаго 641—эск-на 662—караула 892—войскъ на поѣзды 1249—времени для перевозки по желѣзн. дорогѣ
 Разсылная книга 548. (1250).
 Разсыпаніе въ цѣпь—пѣхоты 586, 611, 638—спѣш. драгунъ 693, 696—спѣш. гусаръ и уланъ 699—наѣздниковъ 689.
 Разсыпной строй—пѣх. 585, 593, 611, 621, 637—драгунъ 693, 696—атака 673, 746.
 Разъѣзды—въ военное время 805—въ лагерѣ 855—въ гарнизонѣ 890.
 Ракета—метательная 1069—сигнальная 1068.
 Ракетный заводъ 46.
 Раненые—старшинство въ чинахъ 131—отставка 225—пенсія 228, 237—покровительство Комитета о раненныхъ 245—255—помощь въ сраженіи 963,
 Равецъ 1407. (1327).
 Раны у лошади 1368.
 Рапорты 514—всеподданнѣйшій 545—при смѣнѣ карауловъ 899—вечерній и утренній 888.
 Распоряженія при переѣздѣ по желѣзн. дорогамъ 830, 1247—на судахъ 839.
 Распредѣленіе—отпускаемаго довольствія 422—времени—въ казармахъ 1015—на квартирахъ 1021—рабочихъ при постройкѣ укрѣпленій 1177.
 Расходование суммъ 439.
 Раціоны 323.
 Реверсъ 273, 274.
 Ревматизмъ 1333.
 Редантъ 1171.
 Револьверъ см. пистолеть.
 Редуть 1173.
 Редюитъ 1196—равелина 1217.
 Резервные—гвард. кадров. бат-нъ 28—арм. бат-ны 28—саперн. бат. 29—эск-ны 29*.
 Резервныя—батареи 29*—рота л. гв. Финск. бат-на 28*—войска 28*.
 Резервъ 751—цѣпи 585, 756—передовыхъ постовъ 800.
 Ремонтеръ 372.
 Ремонтированіе лошадей 372—377.
 Ремонтные офицерскіе капиталы 380.
 Ремонтныя деньги 326, 373—на вьючныхъ лошадяхъ иррегулярныхъ войскъ 380.
 Ремонтныя депо 377.
 Ретраншаменты 1196.
 Рикошетные выстрѣлы 1107.
 Ровъ—укрѣпленія полевого 1165—долговременнаго 1218—водяной 1191—межевой 1199—переходъ черезъ ровъ 1213,
 Рогатки 1186. (1230).
 Рожь 1331.
 Роспускъ караула 900.
 Рота—пѣхотн. 13—линейн. батновъ 15—стрѣлк. 15—понтонныхъ 16—саперн. 16—парковая 23—носильщиковъ 26—резервн. 28—крѣпостн. бат-на 31—мѣстнаго бат-на 33—запасн. бат-на 42—Учебная Кавказская 42—галваническая 43—Дворцовыхъ Гренадеръ 44—военно-исправительная 49.
 Ротное—ученье 589—каре 592.
 Ротный—жалонеръ 590—дворъ 1008—командиръ 101.
 Ружейные приемы 582, 969.
 Ружье—см. винтовка.
 Рунды—въ лагерѣ 848—въ гарнизонѣ 889—принятіе его 937.
 Ручное оружіе 360.
 Рысь 658, 1318, 1377.
 Рядъ 579.
 Сабли 1162—приемы ими 663, 701*.
 Сальникъ у лошади—1347.
 Салютовка въ крѣпости—913,
 Самолетъ 1255. (1211).
 Саппа: летучая, тихая, передвижная 1229.
 Саперы 16—одежда, вооруженіе и снаряженіе 50.
 Сапъ 1366.
 Сборъ—цѣпи 588—при разводѣ 918—въ лагерн. разводѣ 856—по тревогѣ 869.

- Свидѣтели 523.
 Свободное время солдата 1017.
 Свѣтящее ядро 1064.
 Свѣдѣнія обязательныя для каждаго солдата 1023.
 Свѣтящее ядро 1064.
 Свѣчи (см. освѣщеніе).
 Священникъ полковой 103—его обязанности 946.
 Сдача войсками вещей 382—оружія и огнестр. припасовъ 371—провіанта и фуража 320.
 Секреты 802.
 Селенія—занятіе 760—оборона и атака 772—укрѣпленіе 1208.
 Семейства военно-служащихъ 267—пенсія и пособія 227, 231, 238, 247, 251, 255—помѣщеніе въ учебн. заведенія 255—въ казармахъ 1006—пользованіе отъ болѣзней 403.
 Семинарія учительская 69.
 Семирѣченское каз. войско 59—штатъ 61—одежда и снаряж. 64—упр-іе 106.
 Сибирская язва 1324.
 Сибирское каз. войско 59—штатъ 61—одежда и снаряженіе 64—упр-іе 106.
 Сигналы—въ пѣх. 593, 621, 643—въ кав-іи 663—въ арт-іи 707, 717.
 Скакательный суставъ 1350.
 Скачка чрезъ препятствіе 1378.
 Складъ огнестр. припасовъ, ручнаго оружія 25—окружн. арт-іе 46*—инж. 47—вещевой 49.
 Скорбутъ 1325.
 Скорость пох. движенія 784.
 Скорострѣльная—пушка 1039—трубка 1132—винтовка малокалиберная 1145—стрѣлковая
 Скрытыя движенія 785. (1153.)
 Служба полевая въ воен. время 743—въ мирное время 818—гарнизонная 872—внутренняя 941—уклоненіе отъ службы 456—передовыхъ постовъ 796.
 Случайныя донесенія 549.
 Слѣпота куриная 1325.
 Слѣдованіе по желѣзной дорогѣ 837—карауловъ 894.
 Слѣдователь 513, 519.
 Слѣдствіе 516.
 Слѣзаніе 665.
 Смертная казнь 486.
 Смотры инспекторскіе 998.
 Смѣна—карауловъ: въ лагерѣ 855—въ гарнизонѣ 895, 896, 900—часовыхъ: въ сторожевой цѣпи 797—въ лагерѣ 858—въ гарнизонѣ 902.
 Смѣнный рапортъ 899.
 Снаряды 1057—комплектъ 1077—укладка ихъ 1078—углубленіе и дѣйствіе ихъ 1118.
 Снаряженіе — регулярныхъ войскъ 50*, 341*—иррегулярныхъ войскъ 64—конское 346*.
 Собственный Е. В. конвой 63.
 Собственныя солдатскія деньги 447.
 Совокупное расположеніе батальоновъ 641.
 Содержаніе ня гауптвахтѣ 488—въ исправ. арест. отдѣленіи 489—въ рабочемъ домѣ 489.
 Солдатскія деньги 447—дѣти, пособіе имъ 432.
 Солома—фуражъ 310—для подстилки 391—въ лагерѣ 399.
 Сомкнутыя укрѣпленія 1173.
 Сонъ 1319.
 Сообщенія въ крѣп. верхахъ 1220—военныя 1228.
 Составъ полев. войскъ 3*.
 Спровоженіе транспортовъ
 Спина лошади 1347. (811.)
 Спускъ въ ровъ 1230.
 Спѣшиваніе драгунъ 690—уланск. и гусарск. полковъ 697.
 Сроки — службы 110 — выслуги для производства въ ун. оф-ры 126—въ оф-ры и класн. чинъ 129—для сдачи командъ и прибытія къ мѣстамъ служенія 185—отпускотъ 186, 191, 192—для наградъ 201, 202, 204—на пенсіи и пособія 225, 228, 237—вещей 325, 334—352*.
 Срочныя донесенія 549.
 Ссылка—на поселеніе 486—на житье 487 и 489.
 Станки mortarные 1098.
 Старшинство въ чинахъ 115*, 138, 139 и 151. (876.)
 Старшій ун. оф-ръ въ караулѣ

- Столовые деньги 294*, 299, 303,
 Сторожевая служба 792. (306.
 Строевое обученіе 988.
 Строевая записка 549.
 Строенія—занятіе ихъ 760—укр-
 рѣпленіе 1201—атака 1214.
 Строй 579—назначеніе каждаго
 750—поротно 619, 633.
 Стрѣльба пѣхоты 743, 989*—ар-
 т-и 747, 996.
 Стрѣлка у лошади 1360—гнѣненіе
 ея 1374.
 Стрѣлковые—бат-ны 8, 15—роты
 13—одежда, вооруж. и снаря-
 женіе 50.
 Стрѣльба—въ пѣльпѣхоты 989—
 арт-и 996—прицѣльная 1108—
 навѣсная 1112—перекидная
 1113—таблицы ея 1114, изъ
 орудій 1121—изъ винтовокъ
 Судебный слѣдователь 519. (1160.
 Судопроизводство 513.
 Судебныя издержки 538.
 Судъ—полковой 509, 515, 522—
 военноокружной 511, 516, 528—
 временной 512—особый 512,
 538—общества офицеровъ
 542—въ военное время 539.
 Сумки—фельдшерскія 349—пат-
 ронныя 314.
 Суммы—храненіе ихъ 439—со-
 ставъ и употребленіе неказен-
 ныхъ 445—остаточныя и полу-
 чаемыя за проданныя вещи
 556—повѣрка суммъ 561—рот-
 ныя 444—записаніе ихъ на
 приходъ 537—офицерскія 445—
 церковныя 445—полк. библио-
 теки 446—образная 446.
 Суточные деньги 300, 305, 306.
 Сухари—дача 307*—приготовле-
 ніе 1305.
 Сухарный мѣшокъ 1407.
 Счетоводство 552.
 Съемка глазомѣрная 1280.
 Съѣстная сумма 444.
 Сѣдланіе 1374—лошадей офи-
 церскихъ 1411—нижнихъ чи-
 новъ 1413.
 Сѣдло 1375—деньги на него 346.
 Сѣно 310, 1356.
 Талонъ 553.
 Темная вода 1346.
 Тепальный фронтъ 1218.
 Терское каз. войско 58—штатъ
 61—одежда и снаряженіе 64—
 управленіе 105.
 Терская милиція 65.
 Тесакъ 1162.
 Техническая школа 71, 108.
 Тифъ 1323.
 Топографы 128—производства
 139, 146—переводы 160.
 Травяное довольствіе 313*.
 Транспортны—съ большими 956—
 инт-тскій 27—сопровожденіе
 въ воен. вр. 811—нападеніе на
 него 815.
 Траншея 1164.
 Траншейное депо 1225.
 Трасировка укрѣпленій 1176.
 Требованіе 552—денежнаго со-
 держанія 303—продовольствія
 318—вещей и денегъ на нихъ
 355—учебн. припасовъ 366—
 ремонт. суммы 373—дровъ,
 свѣчей и кварт. денегъ 396—
 прогоновъ 421—подводъ 426.
 Тревога въ лагерѣ 869.
 Трезель 1375.
 Трубачи—въ кавал. 664, 669, 671,
 677, 692—въ артиллеріи 706,
 707—приготовленіе ихъ 982.
 Трубки—дистанціонныя 1060—
 ударныя 1058, 1061—3 ф. гра-
 наты 1065—вытяжныя 1131—
 перовыя 1131—скорострѣль-
 ныя 1132.
 Тулупы для часовыхъ 349, 353.
 Турникетъ полевой 1328.
 Туры 1182.
 Тѣлесное наказаніе 507.
 Тѣсныя—занятіе 761—оборона
 и атака 773.
 Уборка комнатъ 1005, 1015—въ
 конюшнѣ 1018.
 Уборные ув. офицеры 911.
 Увольненіе въ отпускъ нижн.
 чиновъ 184*—офицеровъ 191*—
 казаковъ на льготу 191—въ
 отставку нижн. чиновъ 216—
 въ первобытное состояніе
 219—офицеровъ въ отставку
 219*—изъ лагеря 868—изъ ка-
 зармъ 1021—въ баню 1022.
 Угаръ 1337.

Углубленная батарея 1172.
 Уголовныя наказанія 486.
 Удавленные—помощь 1337.
 Ударъ апоплексическій 1336.
 Указы объ отставкѣ 220*.
 Укрѣпленія полевая 1164—постройка ихъ 1175—примѣненіе къ мѣстности 1202—атака и оборона 1211—долговременныя 1215.
 Укушеніе бѣшенными животными и ядовитыми гадами 1340.
 Умершіе—деньги на погребеніе 401—постановленіе объ ихъ имуществѣ 260.
 Унтеръ офицеръ 103—производство въ это званіе 126—приготовленіе въ ун. офицеры 971—старш. въ караулѣ 876.
 Унтеръ штабъ (см. лагерь).
 Управление—генераль инспект. кавал. и инспект. стрѣлк. бат. 79—мѣстное военное 80—кавказско-горское 84—мѣстными войсками 84—мѣстн. артил. и инженерн. учрежденіями 87—въ областяхъ 88, 89—отдѣльн. корпуса жандармовъ 92—въ войскахъ 92—комендантское 89, 93—казачьими войсками 104—военно-учебн. заведен. 107.
 Упряжь 351, 352. (107).
 Уральское каз. войско 59—штатъ 61—одежда и снаряженіе 64—упр-іе 106.
 Усиленіе цѣпи 588, 612, 638, 694.
 Условные знаки на планахъ 1287. (378).
 Уступка офицерамъ лошадей
 Уступы въ пѣх. 652—въ кав. 688.
 Утопленные—помощь 1337.
 Утраченные вещи 360.
 Учебные припасы 363*, 369.
 Учебные: бат-нѣ, кавказск. рота эск-нѣ, б-реи, Галван. рота, казач. вз-дъ 42 и 43*—принятіе правилъ, приносимыхъ изъ этихъ войскъ 982.
 Учебныя—заведенія 66—команды въ пѣхотѣ и кав-и 971—въ крѣп. войскахъ 973*—въ арт-и 974—въ инж. войск. 976.
 Ученые 1017.
 Ученья 1318—пѣхотное: оди-

ночн., шереножн. и взводное 580—ротное 589—баталіонное 614—нѣсколькихъ бат-новъ 641—кавалерійское: одиночное 656—шереножное 659—взводное 661—эскадронное 662—полковое 676—артиллерійское: орудейное 702—дивизионное 706—батарейное 716.
 Училища—военныя 67—Николаевское кавалерійское 67—Михайловское Артиллерійское и Николаевское Инженерное 70—юнкерскія 70—военно-топографическое 71—военно-юридическое 71.
 Учительская семинарія 69.
 Уши лошади 1343.
 Ушибы—у человѣка 1329—у лошади 1368.
 Фальшь въ галопѣ 1377.
 Фасъ укрѣпленія 1169.
 Фашины 1180.
 Фейерверкеры 103—приготовленіе ихъ 974.
 Фельдфебель 103—дежурный
 Фельдмаршъ 824. (1010).
 Фельдьегерскій корпусъ 76, 119*,
 Фельдшера 104. (140, 149).
 Фехтованіе 581, 582, 636, 637.
 Финляндскій кадетскій корпусъ 68.
 Финскій л. гв. стрѣлк. бат-нѣ 16.
 Фитиль 1132.
 Флаги 1211—спускъ и поднятіе
 Фланговое движеніе 782. (908).
 Флангъ—въ строю 579—укрѣпленія 1169.
 Форматъ бумагъ 545.
 Формы—прошеній: объ опредѣленіи на службу 272—объ увольненіи въ отпускъ 273—въ отставку 273—реверса: при поступленіи на службу 273—при увольненіи 274—подписокъ о содержаніи на свой счетъ и не-нахожденіи подъ судомъ или слѣдствіемъ 272—рапортовъ: всеподданнѣйшаго 547—къ начальнику 562—отношенія 562—инструкція 562—строевыхъ записокъ 564—вѣдомости расхода людей въ ротѣ 566—

- именнаго списка 567—приходрасходп. книги 569—отчетнаго листа 569 — аттестата 574—арматурнаго списка 575—билета на отправляемаго большаго 575 — записки при вступленіи или вступленіи въ городъ 819—вечерняго рапорта 889—рапорта при смѣнѣ караула 899.
- Форма одежды—карауловъ 893—для генераловъ, шт. и об. офровъ 1392—для нижнихъ чиновъ 1403. (959.)
- Форсированные переходы 784, Фронтъ строя 579—укрѣпленій 1169—крѣпостей 1215.
- Фугасы 1188.
- Фуражировки 815.
- Фуражиры 820.
- Фуражъ: дача 310—требованіе 318—пріемка 319 — перевозка 319 — довольствіе въ военное время 323.
- Хвостъ** колонны 580.
- Хирургическіе—заводъ 48—инструменты 402.
- Хлѣбопекарныя печи 1234.
- Хлѣбопеки 819.
- Хлѣбъ 1304.
- Хозяйственная сумма—полковая 440—ротная 444.
- Хозяйственные предметы—сдача ихъ при вступленіи 1009.
- Холера 1322.
- Холка 1347.
- Храненіе суммъ 439, 442—въ караулѣ 884—пороха 1030.
- Храпки 1346.
- Христіанскія обязанности 944.
- Церемониальный маршъ** — въ пѣх. 731*—въ кав. 738—въ арт. 740 — мѣста нач-ковъ 742 — обоза 742*.
- Церковь полковая 944.
- Церковная сумма 445.
- Церковныя—паметы 351—парады въ лагерѣ 865—въ гарнизонѣ 927.
- Цыга 1325.
- Цѣпь—въ пѣхотѣ 585, 593, 611, 621, 637. 655 — въ кавалеріи 689, 693 — сторожевая 793, 796—лагерная 851.
- Часовые**—въ сторожевой цѣпи 796 — на пропускномъ посту 799 — при заставѣ 799 — при главп. караулѣ 800 — въ отдѣльн. посту 801—въ лагерѣ 852—у ставокъ нач-ковъ 854—въ гарнизонѣ 873—у будокъ Чемеръ 1367. (903.)
- Чердаки 1006.
- Чесотка у человѣка 1326—у лошади 1369.
- Чиповники гражданскіе — по вступленіи въ военную службу 121.
- Чипопочитаніе 943 — наказаніе за нарушеніе его 449.
- Чины — производство 143 — награды ими 205—при отставкѣ 223 — преимущества и права
- Чистка лошади 1355. (258.)
- Чума 1324.
- Шагъ**—въ пѣх. 381—въ кав. 658.
- Шапцовый инструментъ 348.
- Шароха 1057. (354, 358.)
- Шахматныя колья 1186.
- Шашка 1162.
- Шевропъ 202.
- Шереножное ученіе—въ пѣх. 582—въ кав-ин 659.
- Шея у лошади 1346.
- Школы—берейторская 72—техническая, пиротехническая, оружейныя 72—военно-фельдшерскія 72—солдатск. дѣтей полковъ л. гв. 73—арт-ія 73—ротныя и эскадронныя 972.
- Шлюсъ на лошади 1376.
- Шнуровыя книги и тетради 557—повѣрка ихъ 561.
- Шомполъ 1134.
- Шпаль на желѣзн. дорогахъ Шпаль 1350. (4243.)
- Шпигель 1063.
- Штабъ—арміи 93—корпусный 97 — дивизионный 99—бригадный 99 — полковой 101—окружной 81—мѣстн. войскъ 85. (94.)
- Штабъ - оф-ръ падъ вожатыми
- Штатъ—управленій корпусовъ, дивизій и бригадъ 12*—пѣхоты

- 13*—кавалеріи 17—саперъ 16
—стрѣлк. 15—артилл. полевой
18*—крѣпости. арт-ин 39—пѣ-
хотн. войскъ 32—мѣстн. войскъ
33—линейн. бат. 15—резерви.
бат-новъ, эск-новъ и б-рей
30*—мѣстн. арт-хъ и инженер.
км-дѣ 40 — запасн. бат-новъ
42 — жандармск. корп. 44 —
рабоч. бригадъ 45*—учебныхъ
войскъ 43* — казач. войскъ
61*—артиллерійск. и инж-хъ
парковъ 22.
- Штандартъ—въ строю 677—въ
походѣ 823—пріемъ и отношъ
Штрафной журналъ 951. (722.
Штрафованные 490, 507.
Штурмовыя бревна 1186.
Штурмъ 1212, 1224.
Штурмфалы 1185.
Штыкъ 1134.
- Ѣзда верховая 1375 — почью
1379—по мосткамъ и дурнымъ
дорогамъ 1379—на почтовыхъ
423 — на обыват. подводахъ
421, 424.
- Экзамены при производствѣ для
полученія особыхъ преимущ-
ествъ 132 — безъ преимущ-
ествъ 133 — въ артиллерію
137 — въ инженерныя части
- 138 — въ корп. топографовъ
139—въ первый клас. чинъ
140—въ иррегул. войска 142—
программы 274—281.
- Экономическій капиталъ 441.
Эмеритальная касса 225.
Эполементъ для передковъ и за-
рядн. ящичковъ 1173.
Эскадронное ученье 662.
Эскадронный командиръ 101.
Эскарпъ 1165.
Эстафеты 552.
Этапная км-да 34.
- Юнкера 135.
Юрисконсультъ 78.
- Являться пач-ву 937.
Ягодицы 1349.
Ядро 1062.
Яды 1339.
Язва — сибирская 1324 — на по-
гахъ 1330.
Якоря и средства для замѣны
ихъ 1270. (60.
Якутскій городов. казач. полкъ
Ящички зарядные—двухъ колес-
ные 1075 — четырехколесные
1076—число въ нихъ зарядовъ
1077—укладка въ нихъ заря-
довъ и спарядовъ 1078—вьюч-
ный зарядный 1082.