

ИСТОРИЧЕСКИЙ  
АРХИВ

X

ЦЕННЫЙ ИСТОЧНИК ПО ГЕРОИЧЕСКОЙ  
ОБОРОНЕ ПОРТ-АРТУРА

1

Русско-японская война 1904—1905 гг. является одной из первых войн эпохи империализма. Она была вызвана империалистическими противоречиями на Тихом океане, борьбой великих держав за господство на Дальнем Востоке и раздел Китая. С 70-х годов XIX в. Япония начала борьбу за порабощение Кореи. Японо-китайская война 1894—1895 гг. знаменует собой начало превращения Кореи в колонию Японии. Широкие возможности захвата китайской территории открыл перед японским империализмом и Симоносекский мирный договор. Япония захватила Ляодун с Порт-Артуром, Формозу (Тайвань), начала проникать в Маньчжурию. Захватническая политика Японии встречала поддержку со стороны США и Англии, стремившихся к ослаблению влияния России на Дальнем Востоке. Политика Японии представляла угрозу дальневосточным владениям России. Поэтому Россия совместно с Францией и Германией выступила против условий Симоносекского договора и заставила Японию отказаться от Ляодунского полуострова. Это усилило противоречия между Россией и Японией. Япония стала готовиться к войне с Россией, приступила к строительству большого флота и реорганизации армии.

Японо-китайская война показала экономическую и военную отсталость Китая. Империалистические государства начали новый натиск на Китай. Усилилось проникновение иностранного капитала, обострилась борьба за концессии на железные дороги, начался захват китайской территории.

Россия получила право провести через Маньчжурию железную дорогу на Владивосток и заключила с Китаем военно-оборонительный союз против Японии; был открыт Русско-китайский банк, оказана финансовая поддержка Китаю.

Это обострило отношения между Россией, с одной стороны, Японией, Англией и США, с другой.

Одновременно царское правительство, как и другие империалистические державы, было не прочь урвать лакомый кусок у Китая. Как только Германия захватила Кяо-чао, Россия заняла Порт-Артур и Ляодунский полуостров, Англия захватила Вей-хай-вей, Япония получила торговые компенсации. Царская Россия вместе с другими империалистическими государствами приняла участие в вооруженной интервенции в Китае в 1900 г. и оккупировала Маньчжурию. Соединенными усилиями империалисты разбили восставших китайских крестьян и навязали Китаю новый кабальный и унижительный договор (так называемый „Заключительный протокол“ 1901 г.).

Япония при активной поддержке Англии и США выступила против России. Она стремилась полностью захватить Корею, Ляодун, изгнать Россию из Маньчжурии. Влияние России в Китае было опасно для США и Англии. США добивались „открытых дверей“ в Китае и „равных возможностей“ грабить Китай. Англия пыталась японскими штыками укрепить свое положение на Дальнем и Среднем Востоке. Германия вела провокационную политику, пытаясь втянуть Россию в вооруженный конфликт на Дальнем Востоке и тем развязать себе руки в Европе и на Ближнем Востоке. Царское правительство неправильно оценивало как политическую обстановку, так и силы своего противника. Оно самонадеянно считало, что Япония не посмеет напасть на Россию.

Крепость Порт-Артур — центр военно-морского могущества царской России на Дальнем Востоке — укреплялась преступно медленно. Со строительством большого Тихоокеанского флота царское правительство опаздывало. Строительство железной дороги на Владивосток и Порт-Артур хотя и заканчивалось, но ее пропускная способность была очень мала и быстрая переброска крупных сил на Дальний Восток была невозможна. Между тем количество войск на Дальнем Востоке было очень невелико.

В стране назревала революция, росло количество политических стачек, пролетариат шел во главе революционного движения, ширилось крестьянское движение. Социал-демокра-

тическая партия (большевики) руководила борьбой трудящихся масс против царизма. Широкие народные массы не были заинтересованы в авантюристической, захватнической политике царизма на Дальнем Востоке. Поэтому царизм мог опираться лишь на помещиков и буржуазию.

Царская монархия являлась реакционной, антинародной силой, государственный аппарат царизма насковзь прогнал. Косность и продажность чиновников, отсталость и бездарность генералитета, явившиеся результатом господства царизма, привели к тому, что царская Россия оказалась совершенно неподготовленной к войне с Японией. Япония опередила Россию в военно-технической подготовке к войне и развязала ее в выгодный момент, опираясь на финансовую, техническую и политическую помощь Англии и США.

После длительных дипломатических переговоров, в ходе которых царская Россия проявила большую уступчивость, японское правительство отозвало посла и без объявления войны начало военные действия: в ночь с 26 на 27 января 1904 г. морские вооруженные силы Японии напали на русский флот в Порт-Артуре и Чемульпо. Внезапным нападением Япония рассчитывала добиться господства на море. Уже это нападение показывало главную цель борьбы — Япония добивалась уничтожения флота России на Дальнем Востоке, чтобы захватить Порт-Артур, Ляодунский полуостров и Маньчжурию. Япония не удалось выполнить свою задачу: русский флот в Порт-Артуре она не уничтожила, хотя и причинила ему серьезный ущерб, выведя на длительное время из строя три первоклассных корабля. Япония добилась временного превосходства на море и повела подготовку к захвату Порт-Артура и к наступлению на Маньчжурию. Таким образом, борьба за Порт-Артур, в которой приняли участие весь японский флот и сухопутные войска, представляет собой первый важнейший этап войны. Россия располагала на Дальнем Востоке довольно сильным флотом, но он был разбросан: основная его часть была сосредоточена в Порт-Артуре, 4 крейсера находились во Владивостоке, ряд кораблей — в Чемульпо, Инкоу и других портах. Шедшая под командой контр-адмирала Вирениуса эскадра (один броненосец и несколько крейсеров) не успела дойти до Порт-Артура. Оборона Порт-Артура требовала не пассивного ожидания

подхода японских войск к фортам крепости, а активных действий как со стороны сухопутной армии, так и флота. Безопасность крепости должен был обеспечить в первую очередь русский флот, нанеся поражения японскому флоту. Но этого, как известно, не случилось.

2

Наша военно-историческая литература по русско-японской войне довольно велика. Необходимо отметить, что подавляющее большинство работ, посвященных этой войне, вышло в свет в ближайшие годы после войны и принадлежало перу офицеров и генералов царской армии. Еще до первой мировой войны Военно-историческая комиссия по описанию русско-японской войны выпустила в свет 9-томное описание русско-японской войны. Огромный 8-й том в двух частях (свыше 1200 стр. текста и свыше 400 стр. документов) посвящен обороне Квантуна и Порт-Артура.<sup>1</sup> Это капитальное издание воспроизводит официальную точку зрения руководящих кругов русского Военного министерства и Генерального штаба, менее всего заинтересованных в том, чтобы разоблачить действительных виновников поражения русской армии — царское правительство и верхушку генералитета. Все же нельзя недооценивать значения этой работы, содержащей богатые фактические данные и ценную документацию в приложениях. Военно-историческая комиссия по описанию русско-японской войны использовала большой фактический материал, как официальный, так и мемуарный, привлекла издания иностранных генштабов, изучавших опыт обороны Порт-Артура. Комиссия частично использовала также „Дело Следственной комиссии по сдаче крепости Порт-Артур японским войскам“.

Другим официальным изданием является „Русско-японская война 1904—1905 гг. Описание действий флота в войну 1904—1905 гг.“ в 7 книгах, составленное Исторической комиссией при Морском генеральном штабе. Это издание, посвя-

<sup>1</sup> Русско-японская война 1904—1905 гг., т. VIII, ч. 1: От начала войны до тесного обложения крепости (17 июля 1904 г.); ч. 2: От начала тесного обложения до конца осады (17 июля — 20 декабря 1904 г.). СПб., 1910.

щенное действиям на море, было начато в годы революционного подъема и закончено в годы империалистической войны, после февральской буржуазной революции в России. В нем еще откровенней, чем в описании действий сухопутной армии, проводится та клеветническая точка зрения, будто виновником поражения является революционный народ.

Царское правительство не решилось опубликовать „Дело Следственной комиссии по сдаче крепости Порт-Артур японским войскам“, в котором содержался огромный разоблачающий материал. Эти документы до революции оставались недоступными для исследователей.

После Великой Октябрьской социалистической революции внимание советских историков было привлечено главным образом к вопросам экономическим и внешнеполитическим. Советские историки создали ряд ценных работ, посвященных дипломатической предистории войны на Дальнем Востоке, но они долгое время почти совершенно не интересовались вопросами военной истории. Большое значение для дальнейшего изучения войны представляла публикация дневников генералов Куропаткина и Линевица и некоторой дипломатической документации<sup>1</sup> в „Красном архиве“. Однако следует признать, что новых документов о русско-японской войне было издано очень мало, а об обороне Порт-Артура и совсем ничего не было издано. Поэтому новые работы по русско-японской войне, которые стали появляться с 30-х годов (книга Н. А. Левицкого и некоторые другие), базировались главным образом на документации, пущенной в научный оборот еще до Октябрьской социалистической революции. Не является исключением в этом отношении и интересная работа генерал-майора А. И. Сорокина „Оборона Порт-Артура“, выпущенная недавно Воениздатом вторым изданием.<sup>2</sup> Эта книга наиболее ценная из советской литературы, посвященной русско-японской войне.

Известный интерес для исторической науки представляют художественные произведения „Цусима“ А. С. Новикова-

<sup>1</sup> Русско-японская война. Из дневника А. Н. Куропаткина и Н. Н. Линевица. Центрархив, М., 1925.

<sup>2</sup> А. Сорокин. Оборона Порт-Артура. Воениздат, М., 1952.

Прибоя, „Порт-Артур“ А. Н. Степанова, „На сопках Маньчжурии“ П. Далецкого. Эти произведения в художественной форме показали некоторые стороны войны, которые недооценивались или даже совсем не замечались историками: героическую самоотверженную борьбу солдат и матросов и лучшей части офицерства. Несмотря на то, что война с Японией являлась несправедливой, захватнической и со стороны Японии и со стороны царской России, простой народ, на плечи которого легли все тяготы войны и на суше и на море, проявил много смелости, находчивости, героизма в боях. Это хорошо удалось показать в художественных произведениях. В них раскрыто глубокое противоречие между народными массами и помещичьим самодержавием. Это противоречие с особенной резкостью проявлялось в армии и флоте, где над солдатской и матросской массой стояла привилегированная офицерская каста, тесно связанная с классом помещиков и царским самодержавием. Но и офицерство не было единым. В нем была передовая часть, которая стояла ближе к народу, лучше видела коррупцию и гнилость самодержавия, понимала, что без солдатской массы ничего нельзя добиться на войне. Эта часть офицерства видела ограниченность и тупость верхушки генералитета и правительства. Она видела неподготовленность армии и флота, взяточничество и лихоимство, бесправие солдата. Все это в различной степени заражало ее чувством оппозиционности и протеста, озабоченностью за судьбы России на Дальнем Востоке. Художественные произведения показали необходимость более углубленного и конкретного изучения различных эпизодов войны и в первую очередь героической обороны Порт-Артура.

Борьба за Порт-Артур являлась одним из решающих этапов войны. Она вскрыла гнилость царизма, отсталость военной машины царской империи, бездарность командования, ограниченность, тупость и продажность части офицерской верхушки; но одновременно она показала и силу русского народа, сыны которого в неимоверно трудных условиях в течение 11 месяцев героически защищали крепость против сильного противника — крепость, отдаленную от жизненных центров России и блокированную с моря и суши. Героическая борьба гарнизона Порт-Артура против превосходящего по силам противника до-

вольно слабо изучена историками. А ее надо изучать, ибо в этой войне было много примеров героизма, величия духа, самопожертвования, которые показали русские солдаты и матросы и представители передовой части офицерства.

Героическая оборона крепости не раскрывается полностью в официальной документации, в приказах по крепости и войскам, необходимо привлечение новых документов. Такими документами являются частные записки активных участников обороны крепости, которые на протяжении 11 месяцев жили вместе с солдатами и матросами, переносили все тяготы войны, видели солдат „в деле“ и сами непосредственно участвовали в боях вместе с ними. Наибольшую ценность и историческую значимость имеют документы, которые не предназначались для реабилитации своих поступков, писались не после окончания войны, а в ходе кровавой битвы, под разрывами 11-дюймовых бомб, вскоре после того как бывала отбита очередная атака врага. Такая документация отражает жизнь во всей ее остроте, конкретности, сложности.

К подобным историческим документам относится „Дневник полковника С. А. Рашевского“.

### 3

Сергей Александрович Рашевский — военный инженер, окончил инженерную академию в 1890 г.<sup>1</sup> Войну с Японией он встретил в Порт-Артуре, в чине подполковника (звание полковника Рашевскому было присвоено посмертно). Он прекрасно знал военную среду, командование, знал и понимал сильные и слабые стороны крепости, отдельных фортов и всей обороны в целом. Таким честным людям, как генерал Кондратенко, полковник Рашевский, казалось недопустимым, что важнейшие пункты нашей обороны, господствовавшие над линией фортов, не укреплялись. Кондратенко упорно настаивал на возведении укреплений на горах Плоская, Дивизионная, Угловая, Высокая, горах Дагушаня и Сагушаня. Инженер Рашевский принимал деятельное участие в создании укреплений Порт-Артура. Уже после обложения крепости

<sup>1</sup> С. А. Рашевский (1866—1904) — из безземельных дворян Черниговской губернии.

противником (в июне) он руководил созданием укреплений на высотах за радиусом фортов. В ходе осады Рашевский все время находился на ответственных участках обороны Порт-Артура, руководил миной войной, принимал личное участие в вылазках. Это был храбрый боевой офицер, прошедший войну на передовой линии обороны и отдавший свои знания и опыт делу укрепления важнейших участков обороны крепости, в особенности на ее правом фланге. Он выполнял ответственные поручения руководителя сухопутной обороны — генерала Кондратенко. Он и погиб вместе с Кондратенко от японского 11-дюймового снаряда.

„Дневник“ начинается записью от 26 января 1904 г. Последняя запись — 29 ноября 1904 г., за несколько дней до гибели автора. „Дневник“ С. А. Рашевского — важный исторический документ, ценный источник не только для понимания вопросов инженерной обороны, но и всего хода борьбы за крепость. В „Дневнике“ прекрасно отражены настроения, которыми жил гарнизон, заботы и думы передового офицерства. „Дневник“ содержит немало фактов, разоблачающих царскую систему в целом, рутинерство и косность, царившие в среде командования крепости и флота — алексеевых, стесселей, фоков, старков и др.

Разумеется, в „Дневнике“ нашли отражение и слабые стороны мировоззрения офицера, хотя и прогрессивного, но все же офицера царской армии; временами проявляется склонность переоценивать искусство своего противника. В „Дневнике“ имеют место и некоторые ошибки фактического порядка, неизбежные в силу того, что часто речь идет о фактах, которые невозможно было проверить, или о слухах, циркулировавших в осажденной крепости. Эти ошибки исправлены в примечаниях. Несмотря на эти отдельные недостатки, „Дневник“ Рашевского дает много ценного фактического материала, передает настроения и обстановку, в которой жил гарнизон Порт-Артура. По мере хода войны в записях все меньше остается веры в куропаткиных, надежды на освобождение крепости Маньчжурской армией. Записи становятся более резкими, протестующими. Но в них нет паники, чувства обреченности. Записи отражают растущее и укрепляющееся чувство уважения к силе и храбрости русского солдата, матроса.



Полковник С. А. Рашевский (1866—1904).  
Фотография 1898 г.

„Дневник“ начат в первый день войны, записью, в которой сообщается о внезапной атаке японских миноносцев и о повреждениях, нанесенных нашей эскадре. „Ужасно больно, — пишет Рашевский, — как легко японцам удалось так заметно ослабить нашу эскадру“. „Дневник“ подтверждает, что адмирал Алексеев скрывал от гарнизона действительный характер русско-японских отношений. Об отзывании японцами своего посла „известно было в Артуре еще накануне утром и никто этого не знал, никто не верил в возможность нападения японцев, и моряки наши были настолько спокойны, что незадолго до этого дня наш крейсер «Варяг» и герой Таку «Кореец» ушли в Чемульпо; что их теперь ожидает — страшно подумать“ (запись от 26 января). Уход этих двух кораблей в Корею ослабил русскую эскадру, а они, как известно, после неравного и героического боя с японской эскадрой погибли.

В записи на следующий день после сражения русской эскадры с японской (во время которого отдельные снаряды залетали в город) Рашевский передает настроение в крепости среди офицеров и гражданского населения. „После бомбардировки многих охватила паника, к вокзалу спешили со всех сторон, торопясь отправить свои семьи из Артура“ (запись от 27 января). Офицерам пришлось отправиться на позиции, и Рашевскому не удалось самому проводить свою семью. Среди офицеров царила тревога за судьбу крепости. Опасались неожиданной высадки японских войск, причем ожидали ее в тылу Кинчжоуской позиции, а возможно и вблизи самой крепости. Между тем всему гарнизону хорошо было известно действительное состояние обороны — большинство укреплений не закончено, артиллерии на сухопутном поясе обороны не хватало, гарнизон крепости был очень мал.

Все эти обстоятельства следует учитывать, чтобы понять следующую запись: „В общем войск далеко не достаточно, для хорошего занятия всей линии обороны резервов почти нет. По нашему плану японцы не должны были бросаться на Артур, почему большинство войск ушло к границе Кореи, и вдумай японцы высадиться где-нибудь вблизи Артура, трудно бы, пожалуй, пришлось его защитникам, тем более

что линия укрепления еще не сомкнута, большинство фортов не закончено и не вооружено" (запись от 27 января).

К теме об опасности для крепости неожиданной высадки японских войск автор „Дневника“ возвращается и 29 января. Он записывает, что 4 полками гарнизона крепости линия обороны может быть занята лишь „жидкой черточкой“, а многие окопы „вовсе не заняты“, приморские батареи не имеют никакой пехотной охраны. Итог размышлений автора „Дневника“ таков: „Людей, как сказано, не хватает для занятия линии обороны“. Рашевский, отражая, видимо, общие настроения, допускал возможность успешной высадки японских войск, если даже не для овладения крепостью, то с целью вызвать панику среди ее защитников. Тревога автора „Дневника“ в связи с неподготовленностью крепости к обороне и слабостью ее гарнизона была вполне обоснованной, ибо крепость не была подготовлена к длительной обороне, а гарнизон ее был крайне мал. За полтора месяца до начала войны из 6 фортов, которые должны представлять основные узлы обороны крепости, готов был только один форт IV. Форты I—III не были готовы, а форт V представлял собой „груды камней“ и приспособление его к обороне требовало значительного времени. К постройке форта VI только что приступили. Многие долговременные укрепления и редуты вообще еще не начинали строить.<sup>1</sup> Несмотря на резкое обострение международной обстановки на Дальнем Востоке, которое наступило после заключения англо-японского союза в 1902 г. и особенно усилилось в 1903 г., несмотря на посещение Порт-Артура в 1903 г. военным министром, преступное равнодушие царского правительства к судьбе крепости, гарнизона и эскадры на Дальнем Востоке привело к сокращению ассигнований на оборонительные работы в крепости на 1904 г. сравнительно с истекшим, 1903 г. Царские бюрократы пребывали в спокойной уверенности, что Япония не посмеет напасть и тормозили отпуск средств на создание крепости. Они планировали закончить строительство укреплений в 1909 г. В то время как Витте израсходовал 20 млн

<sup>1</sup> См.: Русско-японская война 1904—1905 гг., т. VIII, ч. 1, прилож. 7: Записка о боевой готовности крепости Порт-Артур к 1 декабря 1903 г.

рублей на строительство коммерческого порта и города Дальнего, Порт-Артур — военная база царского правительства на Дальнем Востоке, стоянка флота — оставалась без укреплений, без артиллерии, без гарнизона, без доков для ремонта крупных кораблей. На линии сухопутной обороны не хватало 179 орудий из 418, положенных по табели, и 10 пулеметов из 48.<sup>1</sup> В случае высадки японских войск между Порт-Артуром и Кинчжоу гарнизон крепости „не будет превышать 12 тыс. человек“, при длине сухопутной обороны в 21 версту. Как видно из документов, реальную опасность для крепости видел не только полковник Рашевский, но и генерал Кондратенко, который также признавал, что наличный гарнизон „недостаточен для обороны собственной крепости“.<sup>2</sup> В случае высадки японцы легко могли отрезать крепость и Квантунский полуостров от Маньчжурии. Однако японское командование не решилось на этот большой риск, очевидно, опасаясь не столько сопротивления гарнизона крепости, сколько силы русского флота. Благодаря этому гарнизон крепости в дальнейшем получил значительные подкрепления живой силой, артиллерийским вооружением и снаряжением. Инженеры крепости при помощи гарнизона и местного китайского населения в несколько месяцев провели огромную работу по спешному окончанию работ на фортах, возведению новых укреплений. По расчету специалиста, участника обороны крепости, до начала тесного обложения крепости (т. е. до 17 июля) было затрачено на строительство укреплений около 165 500 рабочих дней. Одного китайского населения работало около 6000 человек ежедневно. Автор „Дневника“ принимал активное участие в укреплении инженерной обороны крепости на ее правом фланге. Неудачи русского флота в Порт-Артуре, известия о потере „Варяга“ и „Корейца“ в Чемульпо, слабая активность флота после первых неудач, отсутствие уверенности в скором исправлении поврежденных броненосцев „Цесаревича“ и „Ретвизана“ — все это создавало угнетенное настроение у защитников крепости.

В этой довольно тяжелой обстановке распространялись всякие необоснованные слухи: то о столкновении русских

<sup>1</sup> Там же, прилож. 8.

<sup>2</sup> Там же, прилож. 14.

с японцами на р. Ялу, то о попытке высадки японцев у г. Дальнего.

Известную разрядку в настроении гарнизона и флота принесло известие о назначении командующим флотом адмирала Макарова. Это известие вызвало положительную оценку со стороны Рашевского: „Насколько известно, он (Макаров, — А. С.) человек энергичный и решительный, и, может быть, с его приходом наш флот будет более активным, а то японцы до сих пор чувствуют себя полными хозяевами Печилийского залива“ (запись от 7 февраля).

15 февраля опять запись о Макарове: „Завтра ждем приезда Макарова, на которого все возлагают большие надежды, может быть, при нем флот наш оставит свою инертность“. Как известно, Макаров действительно оправдал надежды защитников и за короткое время своего командования флотом поднял его боеспособность и активность.

Вообще в „Дневнике“ отводится большое место действиям русского флота, в частности его борьбе с попытками японцев загородить выход из внутренней гавани на внешний рейд (см. записи от 11—12 февраля, 20 и 29 марта).

Описывая активные действия японского флота против Порт-Артура, автор „Дневника“ исходит в общем из правильного понимания огромной роли крепости в этой войне как для японцев, так и для русских. Для японцев взятие Порт-Артура „имело бы огромное значение“, так как для них „весь план войны мог бы вылиться в занятие Кореи и Квантуна“ (см. запись от 18 февраля).

Однако, правильно выражая недовольство по поводу пассивности флота до приезда адмирала Макарова и после его гибели, автор „Дневника“ не дает верной оценки ряду мероприятий, осуществленных флотом, мероприятий полезных и целесообразных. К ним относится затопление нескольких пароходов с целью помешать японцам закупорить вход во внутренний рейд (см. записи от 24 и 25 февраля). Ряд конкретных данных, касающихся действий флота, нуждается в проверке и уточнении, что в необходимых случаях и делается в примечаниях. Но наряду с этим записи о качестве инженерных сооружений крепости, о боевых действиях русских кораблей против японцев дают много интересного мате-

риала. В частности, Рашевский высказывает ряд правильных мнений о недостатках бетона и слабости укреплений, выявившихся при обстреле позиций японскими кораблями.

Знание активности русского флота при адмирале Макарове, организация русской эскадры перекидной стрельбы из внутренней гавани через перешеек против японцев — все это радовало защитников Порт-Артура и зафиксировано в „Дневнике“. Однако в „Дневнике“ встречаются записи, которые свидетельствуют, что Рашевский неправильно оценил отдельные распоряжения командующего флотом адмирала Макарова, например смену командиров кораблей (запись от 18 марта). В данном случае Рашевский находился под влиянием настроений реакционного офицерства, отрицательно относившегося к Макарову.

Назначение генерала Стесселя командующим укрепленного района, „на несуществующую доселе должность“, вызвало отрицательное отношение автора „Дневника“. Это совершенно правильная оценка. Стессель, став хозяином положения в крепости, пытался подчинить себе и флот, хотя при Макарове этого ему, естественно, не удалось добиться.

Большой интерес представляет запись в „Дневнике“ от 31 марта, когда русский флот и оборона Порт-Артура понесли тяжелую потерю: на броненосце „Петропавловск“ погиб адмирал Макаров. Автор „Дневника“ наблюдал с Золотой горы бой русской эскадры с японской и был свидетелем катастрофы. Запись Рашевского нельзя читать без глубокого внутреннего волнения.

„Тяжелый день, — заканчивал свою запись автор „Дневника“, — трагедия на море, унесшая в могилу слишком много сынов России“.

Естественно, что записи ряда последующих дней проходят под знаком этой трагедии. В записях уточняется ряд первоначальных несостоятельных предположений, описывается бомбардировка Порт-Артура японцами 2 апреля. Японцы сосредоточили усилия на том, чтобы окончательно запереть русский флот во внутренней гавани и уничтожить его там. Но выполнить эти задачи японцам не удалось.

Высадка японцев у Бицзиво, как известно, не вызвала никаких действий со стороны русского командования, хотя

ПРОМ КОПИЯ  
УДАРИТЬ



эта высадка угрожала железной дороге, связывавшей Порт-Артур с Маньчжурией. Получив известие о высадке, главнокомандующий адмирал Алексеев вместе с великим князем Борисом Владимировичем экстренно уехали из крепости. Их отъезд имел вид „панического бегства“ и произвел „очень неприятное на всех нас впечатление“, — записал Рашевский (запись от 22 апреля).

5

С конца апреля начался новый период в жизни крепости, отрезанной теперь уже не только с моря, но и с суши. Было о чем подумать защитникам крепости, полностью изолированной и предоставленной своим собственным силам. Многие из них критически отнеслись ко всей политике царского правительства и сумели неподготовленность крепости и слабость ее обороны связать не только с ошибками местного начальства, но и со всей политикой царского правительства. Правда, Стессель и его подголоски вначале говорили, что Порт-Артур неприступен и может без помощи извне долго сопротивляться врагу. Отвечая им, Рашевский писал: „Да, Артур был бы неуязвим, если бы поглубже и побольше подумать о его значении раньше, до войны, да назначили бы для его занятия не менее 50 000 человек, а то вывели из Артура все, что можно, оставивши только 4 полка, и теперь приходится с этими силами занять 22 версты сухопутной оборонительной линии и 7 верст береговой... Все те, которые для оттенения собственной деятельности кричали, что Артур неприступен — преступники перед нашим Отечеством; благодаря им Артур очутился в нынешнем тяжелом положении, благодаря их уверениям мало думали о возможности высадки на Квантуне; теперь же это совершившийся факт, и Артур, плохо занятый, — лицом к лицу с сильным и смелым врагом. Дай бог нам отсидеться и отстоять ради чести и славы России наш Артур, но видимо, что это будет стоить гарнизону Артура больших усилий и жертв“ (запись от 23 апреля; разрядка наша. — А. С.).

Запись многозначительная, свидетельствующая о глубоком раздумье защитников и критическом отношении к царскому правительству. Отныне честь и достоинство России были в руках защитников крепости. Они располагали 495 орудиями и 44 пулеметами.<sup>1</sup> Гарнизон крепости — пехота, артиллерия, инженерные войска, вместе со штабами, офицерами и чиновниками — насчитывал 44,5 тыс. человек, из которых 11 тыс. человек приходилось на пехоту (считая строевых и резервных, вместе взятых).<sup>2</sup> Кроме того, был флот, теперь значительно ослабленный. Командование флотом после гибели Макарова не верило в свои силы и не считало возможным разбить японцев на море. Уже в апреле началось частичное разоружение кораблей: с судов снимались дальнобойные орудия и прожекторы. Об этом в „Дневнике“ записано 30 апреля: „Казалось бы, грустью в сердцах моряков должно было бы отозваться разоружение судов эскадры, но на деле приходится сознаться, что они делают это, видимо, скорее с большим удовольствием, чем с огорчением“. Разумеется, это положение не может быть безоговорочно распространено на всех моряков, но значительная часть верхушки офицеров во главе с контр-адмиралом Витгефтом, командующим эскадрой, действительно не верила в силу флота и его способность сражаться с японцами.

Следует иметь также в виду, что и командование крепости было добивалось разоружения кораблей, не понимая роли флота в войне. Оно, при поддержке части морского командования, считало, что флот выполнит свой долг, если поможет обороне крепости. Этот неправильный взгляд на роль флота получил широкое распространение среди офицеров и нашел свое отражение в „Дневнике“.

Заслуживает быть особо выделенной запись 2 мая 1904 г., говорящая о минах, поставленных накануне русскими, японцы подорвали два броненосца, причем один из них затонул в течение 17 мин., а другой, подорванный, японцы пытались увести

<sup>1</sup> Русско-японская война 1904—1905 гг., т. VIII, ч. 1, прилож. 19.  
<sup>2</sup> Разоружение артиллерийского вооружения. — Нами взяты данные из отчета РВМ от 10 апреля 1904 г. на сухопутном и приморском фронтах.  
<sup>3</sup> Там же, прилож. 20.

на базу, но он затонул в пути. После этой тяжелой для японцев потери в последующие дни японский флот потерял еще ряд кораблей. Между тем на совете командиров русских кораблей было принято решение о невозможности выхода эскадры в море (см. запись от 4 мая). Это решение вполне справедливо осуждается автором „Дневника“: „Теперь вполне возможно флоту начать снова действовать активно, тем более что в этом месяце рассчитывают закончить исправление «Ретвизана», «Цесаревича» и «Победы!»<sup>1</sup>. Однако флот оказался по вине командования неспособным на активные действия.

Японские войска приближались к Кинчжоу. В „Дневнике“ появляются записи о первых раненых, прибывших в Порт-Артур (5 мая), о военных мероприятиях в г. Дальнем. Записи от 12—15 мая почти целиком посвящены бою за кинчжоуские позиции, которые были оставлены по приказу генералов Фока и Стесселя. В этом сражении с русской стороны участвовал только один полк, остальные полки 4-й Восточно-Сибирской стрелковой дивизии под командованием генерал-майора Фока оставались в резерве и не были введены в бой. Флот не оказал серьезной поддержки сухопутным войскам, и позиция была оставлена 13 мая. Стессель приказал отходить к Артуру. Он просил Куропаткина наградить Фока орденом Георгия 3-й степени и одновременно просил о скорой и сильной помощи.<sup>1</sup>

Совершенно в ином свете выглядели итоги этого сражения в глазах защитников Артура: „Известие об этом (об оставлении позиции, — *А. С.*) произвело у нас, в Артуре, удручающее впечатление. Та позиция, про которую все кричали, что взять невозможно, что там надо положить целую армию, — сдается после второго натиска“ (запись от 13 мая).

„Дневник“ заполнен горькими размышлениями о судьбе крепости, о недостойном поведении флота, об ошибках Куропаткина.

Защитники крепости лучше, чем Куропаткин, понимали роль Порт-Артура в войне. „Куропаткин, видимо, глубоко

ошибся в плане японцев и продолжает ошибаться. Он решил, что японцы непременно пойдут на Харбин и далее, а что Артур сам вполне может отсидеться от нерешительных действий японцев.

Д...] По-моему, главная цель войны — Артур и Артур. С взятием Артура японцы выигрывают кампанию наполовину, если не более. Мы лишимся при этом нашего флота, дорогих фортов и батарей, огромных запасов, а главное — базы для действий наших эскадр; помимо того, с падением Артура, вероятно [...] европейские их друзья, Америка и Англия, станут денежно поддерживать их“ (запись от 14 мая; разрядка наша, — *А. С.*). Нельзя не отметить глубокого и реалистического взгляда на роль крепости и на планы противника у автора „Дневника“. В этот начальный период войны рядовой офицер, каким являлся инженер-механик Рашевский, писал „об оптимизме и близорукости Куропаткина и выражал сомнение в возможности взятия Порт-Артура с севера, т. е. со стороны Магьчжур-Фонгшаня. Эти сомнения оказались основательными и оправдались на деле.

В двух часах мал закончился ремонт броненосцев „Ретвизан“ и „Цесаревича“. 20 мая на броненосце „Севастополь“ состоялось совет по вопросу о „наилучшем способе помощи, которую может оказать флот крепости Порт-Артур“.<sup>1</sup> Все собрание поставило вопрос об активных действиях флота. На этом собрании высших начальников крепости высказалось за активные действия флота. Генерал-майор Коидратенко высказался о деятельности флота так: „Представляется без сомнения необходимым для сохранения Артура самая энергичная и активная деятельность нашего флота, дабы задержать продвижение японских войск и обеспечить трудную задачу Куропаткина по освобождению Артура от блокады и т. д.“ Но всей вероятности, это обсуждение вопроса о роли флота не состоялось в секрете от штаб-офицеров, да и самый вопрос о выводе броненосцев в море вновь внушал надежду на возможность выхода флота в море.

<sup>1</sup> Русско-японская война 1904—1905 гг., т. VIII, ч. 1, Приложение, стр. 168—169.

<sup>1</sup> Там же, стр. 56.

<sup>2</sup> Там же, стр. 181.

В „Дневнике“, начиная с 23 мая, вопрос о роли флота и поведении и настроении командования флота занимает одно из главных мест. Суждения автора о флоте и морях резки. Однако следует учесть, что, когда речь идет о морях, автор имеет в виду лишь командную верхушку, которая решала вопрос об использовании флота. Трусливое поведение контр-адмирала Витгефта и его окружения, судя по „Дневнику“, не оставалось тайной для сухопутных офицеров и вызывало у Рашевского резкие, но в основе своей справедливые суждения. Он писал: „Флот просто постарается продрать во Владивосток, избегая столкновения с японцами. Но главное — пусть выходит“ (запись от 24 мая). Через три дня (27 мая) записано о том, что „снова восторжествовало мнение, что выходить слишком опасно“. Автор, видимо, был убежден, что пребывание кораблей в крепости не спасет ее, а лишь приведет к гибели флота. Стратегия войны действительно требовала выхода кораблей в море с целью разгрома японского флота или нанесения ему серьезных потерь. Только такие действия флота могли способствовать успеху на суше. Поведение же командования флота, его стремление уклониться от боя, вызывало протест и недовольство среди лучшей части офицерства. Рашевский пишет даже об „озлоблении“ и возмущении поведением морских командиров.

Японцы со своей стороны после Кинчжоуского сражения не торопились наступать. Они подтягивали силы и готовились к решительному удару. Куропаткин обещал помочь крепости, но медлил с этим. Посланная, наконец, Куропаткинм „помощь“ — корпус генерала Штакельберга — не оправдала надежды. При Вафангоу Штакельберг потерпел поражение.

Наконец, флот все-таки вышел в море 10 июня, но этот выход оказался неудачным. Командование флотом, встретившись с японцами, вернулось обратно, не приняв боя. Население и гарнизон не были осведомлены вечером 10 июня о действительном положении дела, но возвращение эскадры казалось всем подозрительным (запись от 10 июня). А через день, как бы подытоживая настроения в городе, автор „Дневника“ писал: „Настроение в городе после неудачного выхода флота оказалось всем тяжело сознание, что наши не выдержали

встречи с врагом“. Вскоре начались бои на передовых позициях, впереди укреплений крепости. Во второй половине июля русские войска отступили к крепости, и с этого времени начался период непосредственного обложения крепости.

Рашевский говорит о высоком моральном состоянии солдат перед приказом об отступлении с передовых позиций. „Многие солдаты просто уходить не хотели, удивляясь, что их заставляют отступать после удачной обороны, при которой потери японцев, видимо, превышали наши во много раз“ (запись от 15 июля).

## 6

С 17 июля для Порт-Артура и его защитников начался новый этап войны, который продолжался свыше 5 месяцев. Этот этап в свою очередь он делится на две стадии. В. И. Ленин писал: „Первая состояла в ожесточенных штурмах, которые все окончились неудачей и стоили знаменитому японскому командованию необычайного количества жертв“. Провал штурмов заставил японцев перейти „к чрезвычайно тяжелой, чрезвычайно трудной и медленной осаде крепости по всем правилам искусства“<sup>1</sup> (разрядка наша, — А. С.). В эти месяцы из Маньчжурии доходили слухи о неудачах Куропаткина, которые окончательно подрывали все надежды на сухопутную армию. Второй выход эскадры 28 июля кончился неудачно — часть кораблей вернулась в крепость, а другая рассеклась по нейтральным портам. Вернувшиеся корабли сосредоточились в резерв крепости, в резерв артиллерии и живой силы. Следует прямо сказать, что если крепость продержалась так долго, то это результат той серьезной помощи флотом и артиллерией, которую она получила от флота, особенно много и целиком связавшего свою судьбу с судьбой крепости. В это время на осаду Порт-Артура были брошены все японские армия и огромные артиллерийские средства. Японцы непрерывно пополняли свою армию живой силой, артиллерией и техническими средствами. Крепость продержалась исключительно за счет использования тех сил,

<sup>1</sup> В. И. Ленин, Соч., т. 33, стр. 60—61.

которые в ней остались. О состоянии крепости и ее технических средствах сохранилась богатая документация,<sup>1</sup> об этом же подробно и хорошо рассказывается в работе генерал-майора А. Сорокина „Оборона Порт-Артура“.

„Дневник“ полковника Рашевского за это время обороны представляет исключительную ценность. Значение его как исключительно ценного источника по истории обороны крепости признала Военно-историческая комиссия, занимавшаяся описанием войны. Она была осведомлена о наличии „Дневника“ и использовала его. В некоторых главах 2-й части VIII тома „Русско-японской войны 1904—1905 гг.“, посвященного обороне крепости, имеются ссылки на „Дневник“. С „Дневником“ были знакомы и частично использовали его Романовский и Шварц, авторы двухтомной работы об обороне Порт-Артура, участники обороны крепости.

В 1904 г., еще в дни обороны Порт-Артура, „Дневник“ С. А. Рашевского читал военный корреспондент, сотрудник газеты „Новый край“ Е. К. Ножин, выпустивший в 1907 г. книгу „Правда о Порт-Артуре“. В этой книге Ножин использовал некоторые записи С. А. Рашевского, относящиеся главным образом к августовскому наступлению японцев и к осенним боям 1904 г. под Порт-Артуром. В выписках, сделанных Ножиним из „Дневника“, допущен ряд неточностей, а в отдельных случаях даже искажен смысл записей С. А. Рашевского. Однако частичное использование „Дневника“ в старой литературе несколько не обесценивает этого источника. Советские исследователи не знали и не изучали его. Помимо ценных фактических данных о ходе боевых действий и состоянии обороны крепости, о чем Рашевский как инженер дал компетентные сведения, в его „Дневнике“ имеются многочисленные записи фактов и мыслей, чуждых царским генералам, ибо эти мысли и факты были направлены против порядков в царской армии, обвиняли и самодержавный строй и конкретных представителей власти. Недаром „Дневник“ Рашевского, бывший уже в руках царских властей, совсем не фигурировал в числе материалов и документов на процессе против виновников сдачи крепости—

Скобеля и Фока. Царское правительство и военное министерство, купив „Дневник“, держали его в секрете. Они не могли доставлять обвинительный материал против самих себя. Приведем запись от 19 июля, посвященную оценке стратегии Куропаткина: „Как чувствуется в эту войну недостаток талантливых военачальников. Тот же жданный и хваленый Куропаткин, что он сделал в течение почти 5 месяцев? ровно ничего. Неужели же высшая стратегическая мудрость в том, чтобы сидеть инертно и ждать, пока не придет вдвое сильнее противник, рискуя в это время потерять город. Какое он имеет право думать, что для России, горюющей до сего момента приобретенным Артуром, потеря Артура не играет роли; как мог он взять на себя решение такого вопроса и чем ответит он России в случае потери Артура; ведь возврат Артура (превосходными силами) ни в коем случае не может даже сколько-нибудь смягчить тяжесть его поражения и восстановить в глазах всего мира военно-политическое значение России. Какой же он стратег, когда с призывом в Ляоян не отправил в Артур ни одного солдата... Другим же был, наконец, он знат, каккие военачальники в Артуре, т. е. в чем распоряжении этот драгоценный для нас России пункт. Да, тяжела для России эта война, потому что верных и способных людей на брачном поле“ (разрядка наша. — А. С.). Действительно, царский строй не давал возможности выдвигаться способным людям вроде Кондратенко и многим другим частным офицерам. Судьба крепости была вручена царю и предателям, слуг царя, а не России. Куропаткин, главнокомандующий сухопутной армией, перед назначением на свой пост заявил, что он берется за это дело лишь вследствие недостатка в подходящих людях. Витгефт, в руки которого командование Макарова был передан флот, откровенно писал в дневнике, что он не флотоводец. А от него требовали атаковать флот противника и провести корабли во Владивосток. Самодержавное царское самодержавие не могло создать полноценной военной машины и выдвинуть людей, которые бы в условиях руководства армией и флотом, в понимании военной задачи стояли на высоте требований своего времени. Оборона Порт-Артура представляет тому разительный пример. Автор „Дневника“ достаточно хорошо знал руководи-

<sup>1</sup> Русско-японская война 1904—1905 гг., т. VIII, ч. 2, Приложения.

которые в ней остались. О состоянии крепости и ее технических средствах сохранилась богатая документация,<sup>1</sup> об этом же подробно и хорошо рассказывается в работе генерал-майора А. Сорокина „Оборона Порт-Артура“.

„Дневник“ полковника Рашевского за это время обороны представляет исключительную ценность. Значение его как исключительно ценного источника по истории обороны крепости признала Военно-историческая комиссия, занимавшаяся списанием войны. Она была осведомлена о наличии „Дневника“ и использовала его. В некоторых главах 2-й части VIII тома „Русско-японской войны 1904—1905 гг.“, посвященного обороне крепости, имеются ссылки на „Дневник“. С „Дневником“ были знакомы и частично использовали его Романовский и Шварц, авторы двухтомной работы об обороне Порт-Артура, участники обороны крепости.

В 1904 г., еще в дни обороны Порт-Артура, „Дневник“ С. А. Рашевского читал военный корреспондент, сотрудник газеты „Новый край“ Е. К. Ножин, выпустивший в 1907 г. книгу „Правда о Порт-Артуре“. В этой книге Ножин использовал некоторые записи С. А. Рашевского, относящиеся главным образом к августовскому наступлению японцев и к осенним боям 1904 г. под Порт-Артуром. В выписках, сделанных Ножиним из „Дневника“, допущен ряд неточностей, а в отдельных случаях даже искажен смысл записей С. А. Рашевского. Однако частичное использование „Дневника“ в старой литературе несколько не обесценивает этого источника. Советские исследователи не знали и не изучали его. Помимо ценных фактических данных о ходе боевых действий и состоянии обороны крепости, о чем Рашевский как инженер дал компетентные сведения, в его „Дневнике“ имеются многочисленные записи фактов и мыслей, чуждых царским генералам, ибо эти мысли и факты были направлены против порядков в царской армии, обвиняли и самодержавный строй и конкретных представителей власти. Недаром „Дневник“ Рашевского, бывший уже в руках царских властей, совсем не фигурировал в числе материалов и документов на процессе против виновников сдачи крепости—

Степасся в Фока. Царское правительство и военное министерство, купив „Дневник“, держали его в секрете. Они не могли доставлять обвинительный материал против самих себя. Приведем запись от 19 июля, посвященную оценке характера Куропаткина: „Как чувствуется в эту войну недостаток талантливых военачальников. Тот же жданный и хваленый Куропаткин, что он сделал в течение почти 5 месяцев? ровно ничего. Неужели же высшая стратегическая мудрость в том, чтобы сидеть инертно и ждать, пока не придет вдвое сильнее противник, рискуя в это время потерять Артур. Какое он имеет право думать, что для России, гордившейся до сего момента приобретенным Артуром, потеря Артура не играет роли; как мог он взять на себя решение важного вопроса и чем ответит он России в случае потери Артура; ведь возврат Артура (превосходными силами) ни в коем случае не может даже сколько-нибудь смягчить тяжесть его поражения и восстановить в глазах всего мира военно-политическое значение России. Какой же он стратег, когда с приездом в Ляоян не отправил в Артур ни одного солдата... Другим же был, наконец, он знаток, какие военачальники в Артуре, т. е. в чьем распоряжении этот драгоценный для России пункт. Да, тяжела для России эта война, она требует верных и способных людей на бранном поле“ (разрядка моя. — М. С.). Действительно, царский строй не давал возможности использовать способным людям вроде Кошкратенко и многим другим в чистых офицеров. Судьба крепости была вручена в руки предателей, слуг царя, а не России. Куропаткин, главнокомандующий сухопутной армией, перед назначением на свой пост заявил, что он берется за это дело лишь вследствие необходимости в подходящих людях. Витгефт, в руки которого в 1904 г. армия Макарова была передан флот, откровенно писал Кошкратенку, что он не флотоводец. А от него требовали захватить флот противника и провести корабли во Владивосток. Самодержавный царский режим не могло создать эффективной военной машины и выдвинуть людей, которые бы в военное время руководили армией и флотом, в понимании военного искусства стояли на высоте требований своего времени. Оборона Порт-Артура представляет тому разительный пример. Автор „Дневника“ достаточно хорошо знал руководи-

<sup>1</sup> Русско-японская война 1904—1905 гг., т. VIII, ч. 2, Приложения.

телей крепости, чтобы иметь основание записать, что военачальники в крепости, да и во всей армии, вовсе не те, которые обеспечивают победу.

„Дневник“ ценен тем, что он фиксирует боевую жизнь, настроения офицеров, наблюдения над противником, городскую жизнь; он дает представление о „слухах“, которые широко распространялись в крепости.

Автор подробно описывает первый штурм крепости. Здесь и описание артиллерийской дуэли, и картины японских атак и контратак русских, и положение на отдельных фортах и укреплениях.

Уже 9 августа автор записал: „Какой ужасный вид имеют укрепления, подвергшиеся огню больших орудий: орудия на них почти все уничтожены, бетон местами обвалился довольно крупными глыбами; орудия большей частью сбиты, людей также много убыло из строя, и это страшно ослабляет и без того слабый гарнизон. К 5 час. возобновился штурм редутов №№ 1 и 2, и через 1/2 часа японцы ими завладели. Если падет теперь форт II, то трудно даже решить, что будет с Артуром“. Форт II не пал и за овладение им в дальнейшем японцы заплатили тысячами жизней. Автор „Дневника“ нарисовал картину состояния наших укреплений после первой бомбардировки. Эти укрепления, как временные, так и постоянные, не могли выдержать огня осадной артиллерии. Пороховые погреба взрывались, бетонные сооружения разрушались. И несмотря на все эти недостатки обороны, солдаты отстояли линию обороны, разрушенные укрепления чинились, орудия ремонтировались. Вместе с тем первая бомбардировка полностью показала не только недостатки инженерной обороны, но и отсталость военной науки в использовании артиллерии. Подавляющее большинство орудий в крепости было установлено открыто, даже на фортах, поэтому были большие потери и в людях и в орудиях (см. запись от 12 августа).

В сентябре японцы предприняли второй штурм крепости, в подготовке которого широко применялись инженерные работы. В центре внимания японцев на западном участке была гора Высокая, обороне которой в „Дневнике“ отводится много места (см. запись от 7—10 сентября). В „Дневнике“ отражены различные эпизоды ожесточенной борьбы за Высокую. Японцы

имели у Высокой до 6000 солдат и офицеров. Русские солдаты проявили в обороне не только образцы героизма, но и творческую выдумку: против японцев применяли 18-фунтовые пероксилиновые патроны, ручные гранаты. В „Дневнике“ широко критикуются русские окопы на Высокой, которые угрюмы, „видимо, под влиянием нашего полусумасшедшего генерала Фока“ (запись от 10 сентября). Глубокие рвы были перекрыты сверху „силошными потолками“. По мнению Рашевского, „занимать подобные окопы страшно тяжело, да и для обороны они совсем неудачно приспособлены“, так как не дают широкого радиуса обстрела, неудобны для стрельбы, для перехода в контратаки.

В „Дневнике“ отмечается героизм солдат и офицеров, проявленный при защите Высокой. „Если Высокая до сих пор еще держится, — записал Рашевский 10 сентября, — то благодаря исключительному героизму защитников, их хладнокровию и выдержке, с коими они встречают метким огнем противника, показывающегося при штурме всего в 10 саж. от окопов“. С другой стороны, отмечается нерешительность некоторых японцев в последние дни штурма.

Некоторые после отражения штурма были получены неофициальные известия об отступлении Куропаткина от Ляояна (см. запись от 15—16 сентября). В сентябре „к нашему общему изумлению“ (19 сентября) японцы стали обстреливать укрепления, город и корабли из 11-дюймовых гаубиц, снаряды которых причиняли особенно большой вред бетонным сооружениям и кораблям. Такие снаряды пробивали бетонные укрепления русских укреплений.

В „Дневнике“ имеются многочисленные указания на тот штурм, который приносили взрывы крупных снарядов (см. запись от 22—26 сентября).

Будучи инженером, Рашевский, естественно, обращал особенно много внимания на инженерные сооружения врага, на его подковы и галереи, которые применялись для минной борьбы против основных инженерных сооружений русской обороны фортах. Разумеется, это обязывало русских специалистов применять против японцев контрмеры, в частности они успешно применяли контрминные галереи, на фортах были установлены минные аппараты и всякого рода метатель-

ные орудия (см. запись от 30 сентября). Высказывания, оценки и замечания Рашевского представляют большой интерес для военных специалистов, особенно в области фортификации.

Широко применялись разведывательные вылазки (см. записи от 1—7 октября). Рашевский называет фамилии офицеров и солдат, принимавших участие в вылазках и особенно отличившихся. Среди них — прапорщик Марченко, участник войны 1877—1878 гг., получивший уже в Порт-Артуре все 4 степени солдатского Георгиевского креста.

Большое количество записей „Дневника“ относится к событиям на фортах II и III и прилегающих к ним укреплениях. Систематические записи в „Дневнике“ дают представление о тех трудностях и тяжелых жертвах, которые нес гарнизон от систематического обстрела, миной войны и вылазок, стоивших иногда больших потерь.

Автор „Дневника“ в октябре сам участвовал в вылазках и руководил ими. Об этом, в частности, говорится в работе Сорокина.<sup>1</sup> Следует указать, что начальник сухопутной обороны генерал Коендратенко 2 октября специально просил подполковника Рашевского „организовать инженерную сторону вылазки, но лично не вылезать“.<sup>2</sup> Однако неудачи вылазок заставили Рашевского не только организовать, но и лично руководить вылазками.

Записи за сентябрь—октябрь дают наглядное представление о том, как еще до взятия горы Высокой японцы производили систематический обстрел внутреннего рейда и причиняли кораблям значительный ущерб.

В октябре (13—17) защитники Порт-Артура отбили третий штурм крепости. Японцы сосредоточили свои усилия на фортах II и III, но были отбиты.

Обстоятельные записки Рашевского за эти дни дают яркую картину упорных боев на этом участке обороны крепости.

Несмотря на все трудности обороны, о которых особенно конкретное и яркое представление дает запись от 20 октября, получив 24 октября известие о выходе эскадры из Либавы и рассчитывая, что она придет к концу ноября, Рашевский

так пишет: „Мы имеем надежду продержаться до тех пор“ (запись от 23 октября).

Обстоятельное положение крепости было тяжелым. Прежде всего уменьшилось число защитников. Количество пехотинцев и артиллеристов уменьшилось к 1 ноября сравнительно с 1 мая в 10 раз — на 12 тыс. человек. Ухудшилось продовольственное положение. Неудачи Маньчжурской армии под командованием Куропаткина угнетающе действовали на гарнизон крепости. Чрезвычайно большие потери от артиллерийских обстрелов понесли за месяц в них было более 190 попаданий снарядов большого калибра. Усилились заболевания, появилась цынга. В начале 4-го штурма, в ноябре, крепость имела 18 тыс. оставшихся защитников на позициях и резерв, который состоял из 1 тыс. моряков.

Автор в „Дневнике“ за первую половину ноября отражает успешную подготовку японцев к новому штурму. Они испытывают огромные трудности, которые необходимо было преодолевать, чтобы сохранить укрепления в своих руках: упорная борьба на форту II, борьба во рвах фортов, борьба в укреплении № 3, метание пироксилиновых мин с целью прекращения или замедления осадных работ противника (см. запись от 5 ноября). Текст „Дневника“ дает яркую картину боевой обстановки на фронте. Защитники крепости боролись за каждый шаг территории, рва, укреплений. Враг имел большое преимущество в артиллерии, в инженерных средствах и вылазках, которые непрерывно пополняли армию Ноги. Защитники крепости мобилизовали все свои резервы и проявили героическое мужество, без которого крепость была бы давно занята.

13 ноября японцы начали 4-й штурм, сосредоточив свои силы на фронте протяженностью в 4 км, в районе фортов II и III, Куропаткиной и Заредутной батарей, Куропаткинского люнета, т. е. на основном участке фронта обороны. В этот день Рашевский сделал две записи — одну утром, до начала штурма, и вторую ночью, когда определились итоги штурма. После ожесточенной бомбардировки начались яростные атаки врага. Самые важные участки укреплений, рвов, окопов по несколько раз переходили из рук в руки. „На форту II около 1 часу ночи раздались два последовательных взрыва у правого иско-

<sup>1</sup> А. Сорокин, ук. соч., стр. 166.

<sup>2</sup> Русско-японская война 1904—1905 гг., т. VIII, ч. 2, прилож. 66.

дящего угла бруствера напольного фаса, наружная часть бруствера сползла в ров, после чего японцы кинулись на штурм, но два раза отбиты были картечью и штыками; однако им удалось укрепиться на бруствере в воронке, получившейся от взрыва. Выбить их отсюда удалось только к вечеру при посредстве больших пироксилиновых бомб, удачно подкаченных к месту, где они засели; японцы тогда бежали, оставив на бруствере до 60 ружей, а мы заняли воронку и сами увенчали ее.

„На Куропаткинский люнет японцы кинулись очень энергично, взобрались на самый бруствер, но были отброшены с большим уроном“.

Японцы отчаянно штурмовали укрепления, местами добились успехов, но русские контратаками выбивали их; японцы снова атаковали и вновь выбивались русскими. Яростное сражение продолжалось до поздней ночи.

Пожалуй, наиболее ожесточенные бои развернулись вечером, за Курганную батарею, на которой находилось 16 орудий. Батарея находилась в тылу укрепления № 3. Как выяснилось, на штурм этой батареи японцы бросили ночью специальный отряд добровольцев численностью в 2600 человек. Японцам удалось проникнуть на батарею и пробраться за Китайскую стенку, являющуюся второй линией обороны. Только благодаря исключительному мужеству моряков атака была отбита, а отряд японцев целиком истреблен. На проволочном заграждении перед батареей японцы оставили 37 офицеров и 743 солдата убитыми.<sup>1</sup> Общие потери японцев с 7 по 13 ноября Рашевский определяет в 10 тыс. человек, свои же потери при отражении штурма — в 1500 человек. Эти данные совпадают с подсчетом Военно-исторической комиссии, которая определила наши потери в 1500 человек, а японские, только за день штурма против правого фланга русских войск, в 4500 человек.<sup>2</sup>

Потерпев полную неудачу на правом фланге, японское командование бросило все силы своей атакующей армии против западного участка, поставив своей задачей захватить

гору Высокую и прилегающие высоты. Эта гора являлась в военном отношении важнейшей позицией: с нее виден весь город и гавань, как на западе, так и на востоке. Отсюда можно было управлять прицельной артиллерийской стрельбой по кораблям.

Бои за Высокую продолжались с 13 по 23 ноября, т. е. в течение 10 дней. С 14 ноября в „Дневнике“ Рашевского имеются записи о положении на Высокой и Плоской горах. Записи, конечно, не столь подробны, а возможно и не точны. Но записи имеют свою ценность: они показывают, какая информация доходила на соседние участки о ходе борьбы за эту гору. Об этом говорится и в записях от 16 и 17 ноября. Бои за Высокую потребовали не только огромного напряжения людей, непосредственно сражавшихся, но и руководства сухопутной обороной — генерала Кондратенко, который лично многократно был на горах. Как начальник сухопутной обороны он отлично понимал значение исхода боя за гору для судеб крепости, а потому стягивал все резервы, которые только можно было собрать. После отражения штурма на Восточном фронте (правом) он снял отсюда резервы и направил их к Высокой. 17 ноября Рашевский писал: „С нашего боевого фронта, Восточного, оттянуты туда резервы до 1000 человек, около 2000 снарядов противштурмовых, скорострельных и проч., взяты все мешки, саперы и проч., словом, самый главный и боевой фронт потерял значительную долю своей эффективности исключительно в угоду самолюбию начальствующей линии, защищавших Высокую“. Эта запись показывает, что Рашевский неправильно оценивал общее положение крепости и те мероприятия, которые осуществлял генерал Кондратенко. Запись в „Дневнике“ отражает местнические интересы того участка обороны, который находился в ведении командира инженера Рашевского, а не положения крепости в целом, когда ее резервы были исчерпаны. Генерал Кондратенко продолжал решительное сопротивление, используя для этого все небольшие средства, которые можно было собрать, а также резервы с других участков обороны, менее угрожаемых в данный момент. Дело не в „самолюбии“ начальства, в данном случае генерала Кондратенко, а в создавшемся положении: именно генерал Кондратенко, являясь единственно возможным и наиболее образным для сохранения крепости.

<sup>1</sup> Русско-японская война 1904–1905 гг., т. VIII, ч. 2, стр. 367.

<sup>2</sup> Там же.



Если критика начальства Рашевским за защиту Высокой являлась неправильной, то критика им действий японского командования верна и справедлива. Японское командование не проявило должной находчивости и распорядительности, не сумело дать правильную оценку положения обороняющихся.

„Все эти безумные штурмы Высокой утешительны для нас только в том отношении, что еще раз подтверждают нам полную неспособность японских военачальников. И действительно, имея в своем распоряжении такой удивительно богатый военный материал, они безрассудно ведут его на убой, без всякой хитрости, без демонстраций, так применяемых для осаждающего, имеющего столь значительные силы. Овладев чем-нибудь со страшными жертвами, они тотчас же останавливаются, давая возможность оправиться уже совершенно обессилевшему противнику тогда, когда еще одно ничтожное усилие — и плоды успеха были бы десятикратно крупнее“ (запись от 17 ноября; разрядка наша, — А. С.). Возможно, что подобные действия противника были связаны с тем, что его наличные силы, учитывая огромные потери, были недостаточны, чтобы одновременно штурмовать по всей линии обороны с надеждой на успех.

23 ноября, когда Высокая была очищена русскими и занята японцами, Рашевский записал: „Потерять ее все-таки оказалось очень больно, — неволью это отразилось на нравственном состоянии гарнизона, и сегодня более или менее все мы чувствуем себя в угнетенном состоянии духа“. Русские потеряли при обороне Высокой  $4\frac{1}{2}$  тыс. человек, что составляло около  $\frac{1}{4}$  всех боеспособных защитников крепости, бывших в ней перед началом штурма. Японцы потеряли до 12 тыс. человек. Положение крепости после потери Высокой резко ухудшилось. Большие потери в людях, разрушения в городе и безнадежное положение эскадры<sup>1</sup> — все это вызывало „мрачное настроение“ и наводило на мысль о необходимости помощи крепости со стороны.

<sup>1</sup> За один день в „Ретвизан“ попало 11 снарядов и в „Победу“ — 24 снаряда.

Воспоминания последних дней „Дневника“ Рашевского отражают картину гибели судов эскадры, которые расстреливались поочередно одно за другим. Когда на плаву остался только один броненосец „Севастополь“, выведенный его командиром из великий рейд, Рашевский записал: „Да, со стороны наших адмиралов большое преступление перед Россией — это невероятная гибель наших дорогих судов“ (запись от 26 ноября). Последние записи „Дневника“ — 28 и 29 ноября. Они рассказывают о подготовке японцев к новому штурму и о тяжелом состоянии крепости.

4 декабря Рашевский был убит в каземате форта II во время доклада генералу Кондратенко о состоянии форта. Был убит и Кондратенко — душа обороны Порт-Артура. Ни он, ни другой не дожили до конца Порт-Артура, но оба они предлагали все усматривая, чтобы укрепить оборону, подбодрить гарнизон, поднять его моральное состояние. Рашевский не понимал так хорошо, как это ясно нам, советским людям, роль генерала Кондратенко в обороне крепости, но это был образованный и честный офицер, который делал все возможное, чтобы сохранить честь и достоинство русской армии. И в „Дневнике“ есть ошибочные оценки, в частности, и в отношении действий Кондратенко. Это — недостаток „Дневника“. Однако в целом „Дневник“ является ценным историческим документом, показывающим героизм русской армии, героизм солдат, матросов и части офицеров. Вместе с тем в „Дневнике“ дано разграничение между верхушкой военного командования русской армии и флота и массой офицерства, солдат и матросов. Куропаткин, Витгефт, Стессель, Фок и их соратники подвергаются критике. Они — представители прогнившего режима — выступают в роли действительных виновников неудач армии, флота, того трудного положения, в котором оказалась крепость. Чем меньше оставалось честных офицеров, тем все более усиливалось влияние предателей, которые вели дело к капитуляции перед врагом. Эту свою отвратительную роль предателей русского народа они быстро выполнили вскоре после гибели Кондратенко.

В целом „Дневник“ Рашевского является прекрасной иллюстрацией к словам В. И. Ленина, которые он написал в связи с падением Порт-Артура. Ленин показал место и значение Порт-Артура в ходе всей войны; он вскрыл глубокие корни поражения царской России в войне. „Главная цель войны для японцев достигнута“, ибо „решен вопрос о преобладании на море, — главный и коренной вопрос настоящей войны. Русский тихоокеанский флот, вначале бывший не менее, если не более, сильным, чем японский, уничтожен окончательно. Отнята самая база для операций флота...“<sup>1</sup>

При обороне Порт-Артура, писал В. И. Ленин, „пришлось народу на деле, своей кровью, расплачиваться за самодержавие“.<sup>2</sup> Особенно наглядно выступили бездарность и ничтожество генералов и полководцев. Ленин предвидел, что военный крах вызовет глубокий политический кризис в стране. Всю ответственность за поражение Ленин возлагал на царское самодержавие, которое „пришло к позорному поражению“.

Поражение в Порт-Артуре было дополнено поражением под Мукденом и катастрофой при Цусиме. Позорный итог войны был закреплен в Портсмутском мирном договоре, по которому расплачивался не только русский народ, но и китайский, ибо Япония вторглась на китайскую территорию, захватила Порт-Артур и Маньчжурию, положив тем самым начало своей экспансии на материке Азии против Китая.

Только спустя 40 лет советский народ под руководством Коммунистической партии сумел ликвидировать это „черное пятно“ в военной истории своей Родины. Он помог возвратить захваченную японскими империалистами территорию ее настоящим владельцам — китайскому и корейскому народам.

\* \* \*

Текст „Дневника“ печатается почти полностью. Сокращения, сделанные редакцией, крайне незначительны и опущенные места не имеют прямого отношения к обороне Порт-Артура.

„Дневник“ подготовлен к печати сотрудниками Филиала ЦИНИА совместно с научными сотрудниками сектора публикации источников Института истории АН СССР.

Работа крайне признательна всем лицам, оказавшим содействие в подготовке источника к печати: заслуженной работнице РСФСР Н. С. Рашевской, дочери автора „Дневника“, постоянно оказывавшей помощь составителям; полковнику Д. К. Жеребову, консультировавшему составителей по вопросам военно-инженерной обороны крепости, помогавшему в разборе схем и рецензировавшему „Дневник“; полковнику В. Ф. Шперку, редактировавшему терминологический словарь; генерал-полковнику инженерных войск А. Ф. Хренову и писателю А. Н. Степанову, также рецензировавшим „Дневник“; старшему научному сотруднику Института истории АН СССР И. У. Будовицу, участвовавшему в окончательной проверке текста; научному сотруднику Института истории С. А. Залескому; научным сотрудникам Архива, помогавшим составителям в подборе материалов, необходимых для составления справочного аппарата к публикации.

*А. Л. Сидоров.*

<sup>1</sup> В. И. Ленин, Соч., т. 8, стр. 32—33.

<sup>2</sup> Там же, стр. 34.

## АРХЕОГРАФИЧЕСКОЕ ВВЕДЕНИЕ

Публикуемый ниже „Дневник“ принадлежит перу военного инженера, одного из активных защитников Порт-Артура, полковника С. А. Рашевского, который вел свои записи с 26 января по 29 ноября 1904 г. (по старому стилю).

После гибели С. А. Рашевского 2 декабря 1904 г. его „Дневник“ был доставлен вдове покойного, которая в апреле 1905 г. предложила генерал-инспектору по инженерной части приобрести этот документ для военного ведомства.

„Дневник“ Рашевского представлял исключительно злободневный интерес, и военный министр генерал В. В. Сахаров писал в своей записке Николаю II, что на приобретение этого „Дневника“ находятся охотники не только в России, но и за границей.<sup>1</sup>

Царские чиновники придавали особое значение приобретению „Дневника“ С. А. Рашевского для Военного министерства. „Дневник“ был лишней уликой против продажного командования, сдавшего Порт-Артур японским войскам, уликой, которую было невыгодно сделать достоянием широкой общественности. Исходя из этого, Николай II наложил на докладе В. В. Сахарова резолюцию, разрешавшую приобрести „Дневник“ за 15 000 рублей.

По предписанию исполняющего должность помещника начальника Главного инженерного управления (ГИУ) генерал-майора К. И. Величко начальнику Архива ГИУ от 12 апреля 1905 г., „Дневник“ С. А. Рашевского был передан „в запечатанном виде“ в Архив. В записке ГИУ военному министру о необходимости приобрести „Дневник“ С. А. Рашевского говорилось о негативах, которые также предполагалось приобрести у Рашевской, однако негативы в Архив не поступили.

Факт приобретения „Дневника“ Архивом ГИУ, как и само его содержание, были окружены тайной, о чем свидетельствует протокол дознания, произведенного по приказанию товарища генерал-инспектора по инженерной части в связи с имевшим место разглашением кем-то из чиновников ГИУ

сведений о приобретении „Дневника“.<sup>1</sup> Расследование по этому делу производил инженер-полковник Пруссак, допросивший всех чиновников 1-го отделения и канцелярии ГИУ, участвовавших в составлении проекта записки для военного министра и в ее отсылке по назначению.

„Дневник“ С. А. Рашевского со времени поступления в Архив ГИУ в апреле 1905 г. хранился в этом архиве в здании Инженерного замка в Петрограде до 1920 г., когда вместе со всем фондом ГИУ в составе Мемуарного отдела был передан в Военный отдел Военно-морской секции Петроградского отделения Централархива. В настоящее время „Дневник“ С. А. Рашевского хранится в Филиале Центрального Государственного военно-исторического архива МВД СССР в Ленинграде, в фонде Главного инженерного управления в Искусственном отделении (оп. 21, арх. № 367).

„Дневник“ написан на 410 страницах писчей бумаги, черными чернилами, рукой С. А. Рашевского. Первые две страницы переписаны с подлинника матерью жены Рашевского в виде передачи „Дневника“ военному ведомству, а подлинник страницы были оставлены в семье. Эти подлинные страницы не сохранились. Из рукописи видно, что Рашевский тщательно отработывал свои записи, неоднократно вычеркивал или заменял отдельные слова и целые фразы. Характерной особенностью „Дневника“ является тот факт, что в дни наиболее напряженных боев записи становятся неразборчивыми, а в дни относительного спокойствия или затишья на боевых позициях записи четки и аккуратны. Наиболее ярким примером связи внешнего вида записей с положением на фронте является запись от 31 марта 1904 г. — дня гибели адмирала С. О. Макарова (см. фотокопию в тексте публикации).

В публикации сохранены датировка записей по старому стилю и принятая автором транскрипция собственных имен. Географические наименования даются по существовавшей в то время картографии. Разночтения этих наименований, имевшиеся у автора, ликвидированы. Орфография и пунктуация воспроизведены в соответствии с существующими правилами. Единообразия при наименовании кораблей проставлены нами при воспроизведении текста к публикации, так как у автора они, как правило, отсутствуют. Незначительные редакционные пропуски, сделанные при подготовке „Дневника“ к печати, обозначены в тексте многоточиями в квадратных скобках [...], а пропуски от многоточий автора. Обозначения орудийных

<sup>1</sup> Филиал Центрального Государственного военно-исторического архива в Ленинграде, ф. 3 (Главного инженерного управления), оп. 20, д. 90336, л. 10, 11, 12.

<sup>1</sup> Филиал Центрального Государственного военно-исторического архива в Ленинграде, ф. 3 (Главного инженерного управления), оп. 16, д. 1129, л. 2.

калибров в дюймах (") передаются через условное сокращение „дм.“, например: 6" (шестидюймовый) — 6-дм., и т. п., а морские меры в кабельтовых (°) передаются без условных сокращений.

Фотокопии с зарисовок, сделанных Рашевским в „Дневнике“, размещены в тексте публикации в соответствии с подлинником. Для удобства пользования зарисовки названы схемами и пронумерованы. Карта-схема укреплений Порт-Артура взята из книги генерал-майора А. И. Сорокина „Оборона Порт-Артура“ (Воениздат, 1952).

Фотография С. А. Рашевского была передана Архиву заслуженной артисткой РСФСР Натальей Сергеевной Рашевской, дочерью автора „Дневника“. Кроме фотографии С. А. Рашевского, к публикации прилагаются также фотография с картины „Вице-адмирал Макаров и художник Верещагин на борту броненосца „Петропавловск“ и портрет Р. И. Кондратенко.

В именной указатель включены те имена, которые упоминаются в тексте „Дневника“. Об участниках войны даются только сведения, которые непосредственно связаны с описываемыми в „Дневнике“ событиями, дальнейшая судьба этих лиц в указателе не отражена. Даты жизни даются для большинства лиц, включенных в указатель, за исключением тех, сведения о которых обнаружить не удалось (рядовые солдаты и некоторые младшие офицеры русской армии, погибшие в Порт-Артуре, купцы и др.).

Чтобы восполнить описание последних дней обороны Порт-Артура, к публикации прилагается выдержка из „Обзора военных действий под Порт-Артуром“, напечатанного в сборнике документов „Русско-японская война 1904—1905 гг.“ (Воениздат, 1941).

## ДНЕВНИК ПОЛКОВНИКА С. А. РАШЕВСКОГО

Около 12 час. ночи неожиданно для всех открыта была стрельба эскадры. Оказалось, что это была практическая ночная стрельба по щитам; вскоре она прекратилась. Однако через 1½ часа снова возобновились выстрелы, на этот раз неровные, беспорядочные, но мы все думали, что это снова предопределяется практика.

Вскоре по тревоге все войска вызваны были на линию сиренаний, я тоже уехал и около 2½ час. просидел на форте I. По возвращении домой узнал, что меня разыскивал командир Базилевский, собиравший к себе всех офицеров. В это время уже выяснилось, что ночью японцы 4 миноносцами атаковали нашу эскадру и вывели из строя 2 лучших наших броненосцев — „Цесаревича“, „Ретвизана“ и крейсер „Палладу“.<sup>1</sup>

„Цесаревич“ получил повреждение средней части, накренился на бок, но плыть при полной воде мог и был выведен в Западный бассейн. Грустно видеть этого красавца, гордость нашего флота, стоящего беспомощно, наклонившись на борт. „Ретвизан“ поражен в корму и также стоит у выхода из бассейна, затонувши кормой. На „Палладе“ повреждения меньше, но зато, кажется, более раненных взрывом мины. После атаки утром выловили 4 невзорвавшиеся мины.

Ужасно больно, — как легко японцам удалось так заметно сократить нашу эскадру; хотя и поговаривали, что у японцев на I потопили 3 миноносца, но сами моряки более склонны думать, что все они ушли безнаказанно.<sup>2</sup> Произошло это несчастье главным образом вследствие нашей всегдашней привычки все скрывать от своих же; об отозвании японцами своего посла известно было в Артуре еще накануне утром, но никто этого не знал, никто не верил в возможность нападения японцев, и моряки наши были настолько спокойны, что

незадолго до этого дня наш крейсер „Варяг“ и герой Таку<sup>3</sup> „Кореец“ ушли в Чемульпо; что их теперь ожидает — страшно подумать.

Всех также пугает, что будет с эскадрой адмирала Вирениуса, идущей из России в составе: „Ослябя“ — броненосца и крейсеров „Аврора“ и „Дмитрий Донской“ и 9 истребителей-миноносцев.<sup>4</sup> Теперь японцы господствуют на море, тем более что наши лучшие крейсера „Россия“, „Громобой“, „Рюрик“ и „Богатырь“ вместе с транспортом „Лена“ во Владивостоке; японцы ободрены первой удачей, и вряд ли удастся нашим соединиться. Повреждения „Цесаревича“ и „Ретвизана“ хотя и не особенно тяжелы, но исправить их почти невозможно, так как в Артуре только один док, да и тот мал для больших судов.<sup>5</sup>

27 января

Остаток ночи 26-го на 27-е, конечно, провели без сна. В 6 час. утра я поехал на вокзал и благодаря любезности кассира получил не в очередь билеты для своей семьи. Это было нелегко, так как после событий миновавшей ночи всех охватила паника и все спешили скорее покинуть Артур. Однако проводить семью мне не удалось: потребовали на позицию для указания войскам, где и как им занимать укрепления и окопы. В 10 ч. 30 м. утра я был около форта I, когда вдали показались дымки приближающихся судов. Появлению этих многочисленных дымков предшествовало прибытие в наши прибрежные воды 4 военных судов, повидимому японских крейсеров, которые подошли верст на 6—7, постояли и ушли обратно, — это была военная разведка. Вскоре после появления дымков постепенно обозначались силуэты судов, оказавшихся японской эскадрой в составе 12 больших кораблей. Вначале японские суда шли прямо на Артур в кильватерной колонне, а в расстоянии 6½—7 верст все они повернули влево и пошли вдоль наших укреплений. Весь этот маневр японцы исполняли с невозмутимым хладнокровием, суда шли молча, стройно, на равных расстояниях (интервалах), и только вытянувшись в линию и остановившись, они открыли огонь по нашей эскадре, стоявшей на рейде у выхода из бухты. Наши суда и часть береговых батарей ответили

огнем, и в течение 45 мин. гремела канонада с обеих сторон. Затем японцы так же спокойно, как пришли, двинулись в кильватерной же колонне и постепенно скрылись. Ночная атака миноносцев и эта грозная, спокойная бомбардировка показали нам, с каким мужественным и выдержанным противником мы имеем дело.<sup>6</sup> Результаты этой \* переделки (переделки) для нас выразились в 55 человек раненых на судах (11 убитых) и 4 (1 убит) на батареях. Более других пострадал „Аврора“: на нем оказались заметные повреждения в виде пробоин в надводной части подбитого и раненых до 15\*\* человек. Из офицеров легко ранено двое на транспорте „Ангара“. На нашем быстроходном крейсере „Новик“ выстрелами сбиты оба боевая мачта.<sup>7</sup> О повреждении японцев судить было довольно трудно, но если верить китайцам-рыбакам, то у них японскому одно судно и одно беспомощно уведено на буксир.

И был на форту I, куда залетело несколько неприятельских бомб. Одна со страшным треском разорвалась совсем недалеко, подняв целый столб земли и камней. В городе никаких повреждений от бомбардировки не произошло, — главной целью японцев была наша эскадра и сюда залетали только случайные выстрелы. Однако первый выстрел японцев залетел на набережную Старого города, вырыл страшную яму (броннику) диаметром до 3 сажень и глубиною более сажени и повалил перед телеграфом и разорвался здесь, разбросав все в стороны тучи товаров. От этого выстрела вылетели осколки стекла в здании Лесопромышленного общества и в конторе Гинсбурга. Странно, что первыми пострадали здания Лесопромышленной компании, которая первая затеяла на Ялу первое предприятие, несомненно послужившее к обострению отношений с Японией. Одна неразорвавшаяся бомба упала в контору китайского подрядчика Тифонтай, и потом целый день толпы любопытных приходили ее осматривать. Гибелью две фанзы на Перепелочной горе, немного пострадали здания в 25-м полку, разрушило гимнастику, небольшой пожарок пожаловал и ко мне, задев крышу конюшни; говорят,

\* В тексте эти.

\*\* Зачеркнуто 30.

29 января

на улице убило одного китайца, но в общем повреждения в городе и на батареях самые незначительные, что объясняется главным образом тем, что целью бомбардировки была наша эскадра. После бомбардировки многих охватила паника, к вокзалу спешили со всех сторон, торопясь отправить свои семьи из Артура. Остальная часть дня прошла спокойно. На сухопутной линии обороны все укрепления заняты войсками.\* В общем войск далеко не достаточно, для хорошего занятия всей линии обороны резервов почти нет. По нашему плану, японцы не должны были бросаться на Артур, почему большинство войск ушло к границе Кореи, и вздумай японцы высадиться где-нибудь вблизи Артура, трудно бы, пожалуй, пришлось его защитникам, тем более что линия укрепления еще не сомкнута, большинство фортов не закончено и не вооружено. Наученные горьким опытом, насколько надо быть осторожными с японцами, мы продержали войска по позициям до следующего утра, несмотря на то, что ночь была холодная.

28 января

С утра поднялся такой резкий и холодный ветер, что невозможно было и думать взяться за какие-нибудь оборонительные работы. Такие ветры бывают только здесь. Я поехал на позицию верхом и меня в открытых местах на горах буквально срывало вместе с лошадью с дороги. Приходилось останавливаться и пережидать удары урагана, люди страшно мерзли в укреплениях, но не покидали своих мест. Японская эскадра не показывалась; вероятно, она ушла в Чифу; в такой ветер нечего было и думать предпринимать десант или новое обстреливание Артура, и мы были совершенно спокойны весь день. Настроение скверное, опять одни, все кругом разбросано после беспорядочного отъезда своих, — грустно. Со мною поселился один техник, это симпатичный и милый товарищ. Ночует у меня еще мой товарищ, капитан Юрков, он тоже один, без семьи, не хочет быть дома. Провизия начинает дорожать: мясо сегодня уже 25 коп. фунт. Буду обедать в Морском собрании, которое теперь для всех — клуб, где узнаются события дня [...].

\* *Зачеркнуто* Здесь же просидели всю ночь.

Ночью с 28-го на 29-е ушел из Артура 10-й полк. В Артуре осталось только 25-й, 26-й, 27-й и 28-й полки, в них пока остался рот около 120 человек.

С этими незначительными силами надо занять линию фортов, т. е., не считая самих фортов, всего почти 20 верст длины. Имея же в виду, что на гарнизон фортов из укрепления должно отойти не менее 10—12 рот, да надо же иметь где-нибудь в резерве, оказывается, что войска выставлены вдоль линии жидкой черточкой, что многие из окопов вовсе не заняты и что приморские батареи не имеют никакой пехотной охраны, несмотря на свое уединенное положение. О частных резервах оборонительной линии говорить не приходится. Авдеей, как сказано, нехватает для занятия линии обороны. Помимо того, части, занимающие оборонительные сектора, часто меняются, получая другие назначения, и не успевают привыкнуть к своим местам; определенных указаний они почти не получают, отчего в случае тревоги возможны путаница и замешательство. Вообще, обойдя сегодня укрепления своего сектора — район от Крестовой батареи до Лит. „А“, — несомненно бросилось в глаза, что для японцев очень легко воспользоваться нынешними темными ночами и слабостью нашей оборонительной линии, высадиться за бухтой Тахэ, хотя бы в количестве 200—300 человек, подползти к какому-либо из наших укреплений, перерезать его незначительный гарнизон, захватить орудия батарей, проскользнуть безнаказанно за нами не обороняемую\* центральную ограду и, вызвавши непоправимую тревогу и непоправимые беды, вернуться теми же путями, как и пришли. Положительно будет странно, если японцы упустят случай теперь, в самый удобный момент для этого. Темные ночи были виною вчерашнего нового несчастья в нашей эскадре: два наших миноносца столкнулись на рейде, причем один получил значительную пробоину, а другой сильно повредил носовую часть.

Неприятельская эскадра после первой бомбардировки Артура не показывается, что вселяет в нас приятное убеждение, что она понесла немалые аварии от стрельбы наших

\* *В тексте* необороняющую.

батарей. Обидно только то, что далеко не все батареи могли принять участие в борьбе, и не только потому, что дистанция была слишком велика для этого, а вследствие неготовности, отсутствия прислуги и недостатка снарядов на батареях; последнее имело место для Северной Крестовой батареи, вооруженной прекрасными дальнобойными орудиями системы „Канэ“. Опасаемся высадки японцев в бухте Сяобиндао, расположенной верстах в 20 к северу на восточном берегу Ляодуна. Сегодня туда (говорят) ходили 6 миноносков и вернулись, не найдя там никого. Кажется, наместник края<sup>9</sup> и областные управления завтра покидают Артур. Город пустеет с каждым днем; хотя китайцы еще не отказались поставлять рабочих, но цены на них поднимаются с каждым днем и уже доходят до 1 руб. 10 коп., но и за эту цену невозможно достать большой партии; солдатами же пользоваться для работ почти невозможно, слишком их немного, а между тем на некоторых фортах еще даже не сплошь насыпаны бруствера, сообщения с капонирами также нет. Большим вопросом является неимение воды; пока ее возят бочками, рыть же глубокие колодцы в каменистой почве некогда и почти безнадежно, придется устраивать в более глубоких оврагах плотины для удержания дождевой воды.

30 января

Ночь прошла спокойно. С утра порывистый северный ветер при 2° мороза; работать трудно. Китайцы понемногу [...] собираются на работы; войска также принимают в них участие.

Пока все усилия прилагаем к тому, чтобы сомкнуть бруствер форта, а затем приступить к насыпке барбетов в исходящих углах и к сгласировке неправильных куч земли за контрэскарпом для достижения лучшего обстрела.

Еще новая страшная новость: двое из наших судов — линейный транспорт „Енисей“ и крейсер „Боярин“ — подорваны собственными минами, первый при заграждении Дальнинского рейда, второй, будучи послан на помощь „Енисею“, также наскочил на нашу мину. На „Енисее“ убиты командир Степанов, инженер\* Яновский и два мичмана, Дриженко и Хрущев, и

\* В записи от 3 февраля техник.

и 30 нижних чинов; на „Боярине“ — 5 нижних чинов. „Енисей“ затонул. „Боярина“ хотели взорвать собственными минами, дабы не отдать его в руки японцев, но минные аппараты оказались неисправными. Теперь „Боярин“ стоит в виду Дальнего, и есть надежда ввести его в док.<sup>10</sup> Миноносцы возвращались в Артур, были встречены боевыми командами с нашего раненого „Ретвизана“, но, слава богу, цела. Флоту нашему не везет, потери за потерями, одна за другой. Общее недовольство среди моряков своим командиром эскадры [...].

Говорят, что получено официальное известие о разгроме нашими владивостокскими крейсерами японского порта Хокодате.<sup>11</sup> Все больше говорят также о том, что японцы при бомбардировке 27-го числа получили очень тяжкие повреждения от огня наших батарей.

Сегодня получен высочайший приказ о назначении главным командующим армией наместника адмирала Алексева.

31 января

Сведений о положении движения японцев не имеем. Известно (пока официально не подтверждено), что Хокодате осаден и что у японцев выбито из строя 7 судов (два в Хокодате и пять во время бомбардировки 27-го), вызвало в порту восторг, ура и гимн.<sup>12</sup> О „Варяге“ и „Корейце“ говорят, что они сдались и оставлены в нейтральных водах на все время кампании без ружей у экипажа и без орудийных экипажей.<sup>13</sup>

День холодный. С полудня при 3½° мороза мелкий снег востром; на оборонительной линии китайцы работали до обеда. Приступили к выемке банкетов на центральной ограде.

Говорят, что вчера застрелился казачий офицер, посланный для охраны бухты Сяобиндао всего чуть ли не с 20 людьми. К вечеру снег и ветер усилились почти до снежной бури.

1 февраля

С утра тихо при 7° мороза, за ночь выпало немного снега, в Артур совсем напоминает наши русские города. Каково-то удивляют себя приятели-японцы; они ведь не особенно-то привыкли к снегам и морозам.



2 февраля

Завтра китайский Новый год, но обычного к этому времени оживления в городе нет. В Артуре, где китайцев более двадцати\* тысяч человек, в этот день, а особенно ночью, обыкновенно стоит трескотня от лопания китайских хлопушек, которыми население старается отогнать подальше злых духов; в эту ночь выстрелов я не слышал.

С целью понижения поденной платы чернорабочим от имени коменданта расклеили по городу объявления, чтобы в определенных пунктах каждое утро собирались рабочие, откуда инженерные офицеры могли бы непосредственно нанимать людей, так как иначе мелкие рядчики-старшинники, через которых обыкновенно приходится нанимать рабочих, эксплуатируют их, платя им много меньше того, чем сами получают, а сами, сговорившись, гонят цены вверх. Поденная плата определена в 60 коп. в день. Однако кажется, что из этого ничего не выйдет: слишком твердо убеждение китайцев, что иностранцы непременно обижают их, да и при большом числе людей рассчитывать ежедневно каждого слишком трудно. Сегодня начальнику крепостного инженерного управления<sup>14</sup> отдано комендантом распоряжение, чтобы центральная ограда в течение 3 дней была приведена в полную готовность к обороне. Предполагается, что если бы японцы решились броситься на сухопутную линию, то вследствие малочисленности гарнизона и прорывающейся от того слабости промежутков между фортами возможен прорыв, а тогда именно непрерывная ограда, обороняемая хотя бы слабыми силами, даже добровольцами, сыграет роль и остановит разбег противника.

3 февраля

Работы нет; накануне, ожидая, что объявление о непосредственной расправе людей произведет впечатление и они явятся толпами, отказали рядчикам-старшинникам, но никого не явилось и на всем моем оборонительном секторе — только 80 человек вместе с плотниками.

\* Зачеркнуто нескольких десятков.

Сегодня определились обстоятельства гибели „Енисей“ и „Боярина“. Первый, желая поправить поставленную неудачно мину, был нанесен на нее течением и от взрыва носовой мины стал тонуть.

Взрывом убит был офицер и часть команды, а остальные повисли к шлюпкам. Капитан транспорта Степанов и техник Яновский хладнокровно распоряжались посадкой команды, желая последними уйти с судна. Шлюпок не хватило, и часть команды с офицером бросилась впасть к берегу, до которого было 300—400 саж. Однако, хотя с помощью спасательных поясов почти всем удалось добраться до него, продолжительное пребывание в холодной воде и сильное охлаждение у многих вызвало паралич сердца, и большая часть команды погибла именно от того. Техника Яновского нашли на берегу вместе с признаками жизни, но спасти не могли. Капитан погиб вместе с судном, не желая покинуть его [...].

Когда разнесся слух о гибели „Енисей“, то многие говорили, что он погиб от японской мины, и для выяснения обстоятельств в Дальний послан был крейсер „Боярин“. „Боярин“, приближаясь к Дальнему, совершенно неожиданно так же наскочил на мину, но, не получив смертельного удара, остался на воде. Командир крейсера капитан Сарычев велел команде спастись в шлюпках, и „Боярин“ остался на произвол судьбы. Хотя посланные затем из Артура миноносцы и оставили „Боярина“ на якоре, но сильным штормом его свело и от удара второй мины корабль пошел ко дну. По вопросу о гибели этого крейсера назначено следствие.

О судьбе ушедших несвоевременно в Чемульпо „Варяга“ и „Корейца“ верных официальных известий все еще нет, однако почти с уверенностью говорят, что, будучи окруженные японцами, они оба после отчаянного сопротивления покинули с собой: „Кореец“ — взорвавшись сам, а „Варяг“\* — выскочившись на берег. Команду с „Варяга“ принял на борт французский крейсер „Паскаль“, отказавшийся по требованию японцев выдать русских. О „Паскале“ известий нет никаких, так что даже циркулирует фантастический слух, что он расстрелян японцами.<sup>15</sup> Сегодня наместник вел теле-

\* Зачеркнутых слова неразборчивы.

графный разговор с государем по непрерывному проводу от Артура до Петербурга, расстояние между которыми около 10 000 верст.

Генерал Стессель, комендант крепости, назначен командиром 3-го Сибирского корпуса, а вместо него из Петербурга назначается генерал Смирнов.

Непонятное назначение: в крепость\*, объявленную в осадном положении, едет комендант, совершенно незнакомый ни с самой крепостью, ни с местными условиями. Наш уважаемый профессор фортификации генерал Плюцинский не раз сравнивал крепость с часовым на важном посту. Замена старого, освоившегося часового новым всегда требует особых наставлений и разъяснений; так и замена коменданта крепости новым невыгодна для крепости и живых сил ее обороны: она непременно вызовет немало перемен и недоразумений, слишком опасных в момент осадного положения.

4 февраля

Рабочие снова не собрались, но объявление произвело действие на рядчиков, и сегодня китайцы работают по 60—70 коп. Число рабочих увеличивается с каждым днем; видимо, китайцы забывают о первых днях войны, и жизнь в Артуре входит в нормы. Японцы в эти дни не показываются вовсе, не известно, где их эскадра, полагаем, что она занята охраной транспортов, перевозящих войска в Чемульпо.

В 5 час. дня уехали в Харбин, согласно мобилизационного расписания, все управления, и теперь в Артуре вместо Управления заведующего инженерной частью — Порт-Артурское крепостное инженерное управление.

5 февраля

Чудный день. На центральной ограде усиленная работа, работают около 1200 человек. С утра сигнальная станция Золотой горы предупредила форты о появлении эскадры из 15 судов. Повидимому, японцы починились и приехали показаться, что у них выбыл из строя лишь один корабль (27-го в бомбардировке принимало участие 16 кораблей).

\* Зачеркнуто уже почти осаж[денную].

После разведки неприятеля выслали 2 миноносцев и крейсеров, „Аскольда“ и „Баяна“, но эскадра ушла, и разведчики скоро возвратились.

В „Новом крае“ сегодня подтверждение о геройской смерти „Варяга“ и „Корейца“, — обидно до боли за наши неудачи.

6 февраля

День совсем весенний.

[...] Жизнь идет без особых событий. Все кругом мирно — война не напоминает, только поднимается цена на продукты первой необходимости. Сначала стала подниматься цена на муку до 3 руб. 25 коп. за пуд, однако наше Управление не смогло скупить значительную партию по 2 руб. 65 коп., в итоге Гинсбург купил 76 000 пудов по 2 руб. 40 коп. и предоставил в распоряжение Артура по своей цене; это пока стабилизировало рынок. Страшно подскочили цены на мясо — до 10 коп. фунт и пока стоят на этом. Тот же Гинсбург предлагал добыть мяса из Чифу, зафрахтовавши иностранный пароход и обеспечив пароходную компанию внесением вперед стоимости парохода на случай захвата его японцами, но, кажется, не удалось подобрать команды.

7 февраля

Прошел слух о первом столкновении на Ялу 1000 человек наших с 2500 японцами и о том, что японцы должны были с большим уроном отступить, но пока это не подтверждается, только как слух о неудачной высадке в Дальнем, где якобы из 400 высадившихся японцев 400<sup>16</sup> убито\*.

Наш флот все еще инертен: „Новик“, кажется, только сегодня покидает док, уступая место „Палладе“, все остальные стоят во внутреннем бассейне. Когда-то еще наши раненые „Цесаревич“ и „Ретвизан“ войдут в строй?

Слава богу, получена телеграмма, что для принятия командования над флотом едет адмирал Макаров, бывший командир Кронштадтского порта. Насколько известно, человек энергичный и решительный, и, может быть, с его

\* Зачеркнуто Наместник сегодня вечером уезжает в Мукден.

10 февраля

приездом наш флот будет более активным, а то японцы до сих пор чувствуют себя полными хозяевами Печилийского залива. Нет-нет, да и покажется японец на горизонте то с одним-двумя судами, а то с целой эскадрой. Вчера ночью на батареях не спали из-за какой-то подозрительной на вид китайской джонки, которая после 2 выстрелов с „Ретвизана“ очень быстро удалилась; артиллеристы полагают, что это был замаскированный японский миноносец.

8 февраля

Китайцы говорили, что на 7-е число назначено японцами взятие Артура, однако день и ночь прошли совершенно спокойно. В порте появились воззвания китайского правительства с предложением вступать в Чифу в китайские войска; по-видимому, для возможности блюсти строжайший нейтралитет Китай решает увеличить численность своих войск. Неофициальное еще пока известие о назначении военного министра Куропаткина помощником главнокомандующего вызвало общее одобрение гарнизона; все рассчитывают, что с приездом его и адмирала Макарова наши неудачи забудутся и обстоятельства войны примут совсем другой оборот.

В Артуре большую популярность приобрела кем-то пущенная острота, что флот наш, по заявлению командира эскадры, держит также строжайший нейтралитет, — острота злая, но не без меткости — флот действительно обидно инертен.

Наместник уехал только сегодня утром, без официально-стей, совершенно просто. Уезжал он чуть ли не со слезами, жаль ему было, по-видимому, покидать свое излюбленное детище — Артур, да притом еще в такое смутное время.

9 февраля

Ничего особенного не случилось, о японцах не слышно. Усиленно говорят о назначении Куропаткина помощником главнокомандующего; говорят также, что в наши воды идет эскадра из 10 броненосцев (соединенных сил Балтийского и Черного морей) под флагом адмирала Рожественского, да „улита едет, когда-то будет“, вероятно, нескоро увидим мы эту грозную силу.

10' тепла. Чудный день. Оборонительные работы в полном ходу. С каждым днем Артур делается недоступнее для попытки японцев взять его. Море свободно от неприятеля на близкое расстояние, по крайней мере наши крейсера „Аскольд“, „Дарь“ и „Новик“ ходили сегодня далеко к северу вдоль восточного берега полуострова и никого не видели.

Начальником нашего Крепостного управления назначен подковник Коновалов, прослуживший в Артуре 5 лет, с самого дня его занятия, и строивший наиболее важные батареи [...].

Сегодня в док вошла „Паллада“...

11 февраля

В 2 $\frac{1}{2}$  часа ночи наш прожектор с Электрического утеса, Тигрового хвоста и Золотой [горы] заметили приближающиеся суда; судов оказалось пять, все по облику коммерческие. Так как неизвестные суда шли полным ходом по направлению ко входу во внутренний бассейн, то батареи и „Ретвизан“ открыли по ним огонь. Вскоре два из подходивших были сбиты, два натолкнулись на камни и засели на них против перешейка, отделяющего Тигровый полуостров, а одно шло прямо к „Ретвизану“, пылая огнем начавшегося на нем пожара, но, не дойдя сажени на 100, уткнулось в берег и село на мель. Всю ночь до утра на нем продолжался огонь. Людей на этих судах почти не было, только солдатки, бывшие в цепи на Тигровом, рассказывали потом, что слышали крики погибающих. Говорят, что на близкое расстояние до входа суда были буксиремы неприятельскими миноносками, а затем бывшая на них команда, давши им свободный ход, соскочила и ушла уже на этих миноносках. Так как около 10 миноносок крейсировали перед Артуром до утра, то всю ночь, хотя и изредка, по ним стреляли с батарей...

План ночного нападения японцев был ясен: посланные ночью суда, конечно старых, уже никуда негодных, должны были идти ко входу с тем, чтобы загородить его, раз они будут потоплены выстрелами; тем временем транспорты, охраняемые всей эскадрой, должны были подойти к берегу

и произвести высадку под прикрытием огня эскадры, которой наши моряки, будучи заперты, не могли бы помешать. Действительно, около 8 час. утра, когда уже миноноски ушли, на горизонте показались японские разведчики — 4 крейсера, шедшие прямо к Артуру во вадвоенной колонне; подойдя на 6200 м, крейсера вытянулись в кильватерную колонну и пошли вдоль наших батарей, молчавших по причине чрезмерной отдаленности противника.

В 9 час. навстречу врагу из внутреннего бассейна медленно вышел „Баян“, а затем из-за Тигрового полуострова\* показался на полном ходу „Новик“ с 4 миноносцами, крейсировавшими в этой стороне. „Баян“ направлялся прямо на врага, и с передового японского крейсера вскоре блеснул огонек выстрела, и снаряд поднял столб водяной пыли довольно близко сзади „Баяна“; последующие выстрелы японцев также ложились близко к цели, видимо, они прекрасно определили дистанцию, однако ни один в „Баян“ не попал. „Баян“ вскоре также открыл стрельбу, но его снаряды далеко не долетали до противника. Тем временем наши 4 миноносца вошли в бассейн, а „Новик“ пошел за неприятельскими крейсерами и также открыл огонь, и хотя также без результата, но все же снаряды его рвались уже много ближе к японцам. К концу этой перестрелки вышел на рейд „Аскольд“, но, видя, что японцы уходят, вернулся обратно. Не прошло и часа — по направлению к Крестовой горе выяснилась вся эскадра японцев, уже давно замеченная с наших батарей; эскадра держалась очень далеко, но чудный ясный солнечный день давал возможность пересчитать эти суда по одному; их было вместе с 4 крейсерами, шедшими к нам встречу, 26, и в числе их, повидимому, были транспорты, что и подтверждало предположение о желании японцев произвести десант; к 12 час. дня вся эта эскадра скрылась по направлению к Дальнему.

Говорят, что на пароходе, засевшем у входа, нашли значительное количество пироксилина, который почему-то не взорвался, хотя будто бы был приспособлен к этому. Пожар на пароходе затушили только к вечеру. К вечеру же в рас-

\* В тексте это слово зачеркнуто.

селине Электрического утеса нашли двух дрожащих японцев, вывалившихся на берег при потоплении их судов.

После обеда видел пробойну, сделанную миной в левом борту „Паллады“, почти посредине корпуса. Повреждение занимает сажени  $2\frac{1}{2}$  в длину и около  $1\frac{1}{2}$  в высоту; обшивка разорвана, деревянный борт выломан и все шангоуты в этом месте выломаны. Такое повреждение вряд ли удастся поправить ранее 2—3 недель.

12 февраля

В  $2\frac{1}{2}$  часа ночи мы вскочили от учащенных выстрелов со всех батарей. Ночь темная, так как луна заходит уже к 12 час. Кроме длинных лучей боевых фонарей да вспышек огня от выстрелов, ничего не видно. Пришли на батарею (я говорю о себе и о капитане Затурском, поселившемся у меня). Прислуга у орудий, слышна отрывистая передача дистанций по дальномеру и указание командира о данных для стрельбы, а затем резкий удар выстрела, за ним другой, и дальние пошли перекаты по всему нашему береговому фронту. Оказалось, что неприятельские миноноски шныряют все время вдоль берегов. Насколько японцы дерзки, но в то же время находчивы, можно судить по следующему: когда мы во время пальбы подошли к берегу, то удивлены были, заметивши ружейную стрельбу в море, между тем как никакой цепи стрелков у нас на берегу не было, — это японская миноноска, забравшаяся почти к самому берегу, стреляла из скорострелок в море, чтобы с батареей думали, что это своя, стреляющая по японцам. Долго еще продолжалась перестрелка, почти до рассвета, затихнув мало-помалу совершенно. Наутро говорили, что нам удалось потопить миноноску, но мне кажется, что судить об этом достоверно решительно невозможно: слишком короткое время видна миноноска в районе луча фонаря и не особенно ясно, чтобы возможно было взять нужный прицел...

Подобными ночными предприятиями японцы достигали той цели, что все мы в постоянном напряжении, спим урывками и страшно утомляемся; особенно тяжело на батареях.

К 9 час. утра на горизонте моря стали показываться дымки, и вскоре перед нами выросла японская эскадра из 16 больших и 5 малых судов [...].

К 11 час. 4 крейсера эскадры отделились и ушли по направлению к Голубиной бухте, а остальные 12 (6 броненосцев и 6 крейсеров) постепенно, делая круги, стали приближаться к Крестовой батарее. Сюда же подошли наши крейсера „Аскольд“, „Баян“ и „Новик“. Остальная эскадра все еще не может выйти из внутреннего бассейна, так как благодаря незначительным приливам им нельзя пройти в проходе, полузакрытом раненым „Ретвизаном“. Первый выстрел сделан был с наших крейсеров, а затем загудела ответная канонада японцев. Сначала выстрелы эскадры ложились у наших крейсеров, приютившихся под охраной Крестовой батареи, а затем снаряды стали ложиться у батарей и даже залетать в город. Этот раз японцы стреляли исключительно разрывными чугунными снарядами, и осколки с жалобным пением разлетались после каждого разрыва. Около форта I, где я находился, разорвалось около 10 снарядов, но ни один не попал в самый форт, то же было на батареях. Это вторая бомбардировка, а между тем на фортах и батареях не пришлось наблюдать ни одного серьезного попадания, кроме осколков. Несколько снарядов разорвались у прибрежных китайских деревушек, откуда китайцы рассыпались во все стороны [...]. Не знаю, были ли среди них убитые или раненые. На наших судах и укреплениях правого фланга выбывших из строя не было.

К 12 час. перестрелка на нашем фланге понемногу утихла, но зато началась глухая усиленная канонада по направлению к Голубиной бухте; по временам слышались сплошные залпы нескольких орудий. Опасаясь десанта, к Голубиной была двинута команда охотников. Чем окончилось там дело, подробно еще не знаю, но известно уже, что стреляли те 4 крейсера, которые отделились ранее, а нападали они на одну нашу миноноску, которая и была потоплена, не будучи в состоянии никуда уйти, тем более что, как говорят, у нее испортилась машина. Выручить же ее и спасти от гибели мы были не в силах, так как в Голубиной, кроме незначительного отряда и 4 полевых орудий, никого нет.<sup>17</sup>

Вообще с каждым днем выясняется малочисленность нашего гарнизона, и я, право, затрудняюсь решить, что было бы, если бы японцы, подтянув значительные десанты,

осадились бы под прикрытием огня своей эскадры одновременно в Голубиной и бухте Такэ...

11 час. вечера. Пишу эти строки, а с наших батарей уже снова гремят выстрелы, на которые уже не обращаешь особого внимания, — привыкнуть можно ко всему. По телефону слышу, что стреляют снова по миноноскам; мне кажется, что это бессельная трата снарядов, которой только и добиваются японцы, решившиеся, повидимому, извести нас своей настоянной назойливостью. Выстрелы смолкли — пойду присесть, а то, вероятно, с половины ночи опять спать не придется.

13 февраля

Вчерашние выстрелы были впустую: японцы, чтобы вынудить напрасную трату нами снарядов, придумали подвести миноносками ко входу в бассейн два щита с укрепленными на них фонарями; оставив щиты, они ушли, напуганный же „Ретвизан“, а за ним и батареи громили щиты, пока дело не выяснилось. Сегодня выбрали место для устройства двух кораблей орудия, при самом выходе на рейд, главным образом для обеспечения „Ретвизана“. Два ложемента предположено поставить под Золотой горой, а один на противоположной стороне прохода у застигнутого здесь во время ночной атаки 11 февраля японского парохода „Ай-яку-мара“.

Теперь по ночам с кораблей спускают десант, и моряки держатся ближе к наиболее угрожаемым пунктам крепости.

Артур наш принял совершенно военный облик — опустел, там почти вовсе нет, гуляющих тоже; почти исключительно встречаешься с военными с озабоченными лицами, спешащими по служебным делам. Про события в Корее и Маньчжурии почти ничего не знаем верного.

14 февраля

Ночь и день прошли спокойно. Вероятно, японцы ушли брать уголь. Китайцы поуспокоились и сегодня работают в городе. Привлекли корабельных инженеров морской строительной части, прикомандировав их к Крепостному инженерному управлению. Я сдал свой береговой район, от Золотой горы до Крестовой батареи, капитану Затурскому.

Попытка исправить повреждение „Ретвизана“ при посредстве временного деревянного кессона не удалась, кессон не выдержал давления воды. К вечеру прошел ливень, была первая гроза.

15 февраля

С утра 6° мороза с ветром, — рабочие не вышли на работу; пользуюсь свободным днём, чтобы сфотографировать „Ретвизан“ и полустатонувших японских брандеров. Проходя берегом вдоль Тигрового, видел 4 японские мины Уайтхеда, выброшенные приливом. У трех носовые части с зарядными каморами уже отвинчены, четвертая пока лежит в воде... Прилагаю полностью сегодняшний приказ<sup>18</sup> коменданта к порт-артурцам\*, он произвел на всех впечатление силою и чувством своей мысли; действительно, из Артура отступления быть не может, японцы же, видимо, мечтают нас взять и, как говорят китайцы, даже скоро взять, так как микадо якобы назначил для этого только 10-дневный срок — с 16-го по 27-е. Захватили около 20 сигнальщиков, которые ночью, повидимому, указывали врагу при посредстве фонарей направление входа во внутренний бассейн, — все они преданы военно-полевому суду... Завтра ждем приезда Макарова, на которого все возлагают большие надежды; может быть, при нем флот наш оставит свою инертность. Конечно, может быть, очень благоразумно отсиживаться за укреплениями и ожидать прибытия эскадры, идущей из России, но уж больно обидно нам всем смотреть на дерзкие выпады японцев, остающиеся безнаказанными; невольно все говорят, что у них есть герои, а наши моряки пережили славу прежних героев нашего флота.

16 февраля

Весь день спокойно, японцев не видно, у нас понемногу растут новые и улучшаются уже готовые раньше укрепления, гарнизон также немного увеличился благодаря прибывшей партии запасных в 1200 человек, — все труднее и труднее будет атаковать Артур. В Голубиной бухте — возможном месте высадки — также возводятся укрепления [...].

\* Приказ к „Дневнику“ не приложен.

О действиях владивостокских крейсеров и наших войск в Корее сведений не имеем никаких.

Только что получено из штаба на батареях известие, что неприятельских судов появилось около Дальнего, — вероятно, ночь не пройдет спокойно.

17 февраля

Ночью ничего не было, весь день также прошел мирно [...].

18 февраля

Вследствие незаконченной оборонительной линии и слабости гарнизона приступили к устройству в широких размерах искусственных препятствий в виде проволочных сетей.

Большинство из нас, оставшихся в Артуре, считают, что для защиты его совершенно достаточно тех сил (всего около 15 000), которые имеются; мне же кажется, что этого слишком мало, особенно принимая во внимание, что для японцев взятие Артура имело бы огромное значение. Не считая огромных богатств (флот, крепость, порт и всевозможные материалы) материальных, которые бы им при этом достались, следует подумать, что для них весь план войны мог бы вылиться в занятие Кореи и Квантуна, а затем попытке их выбивать, — каких жертв и усилий стоило бы это при тех трудно одолимых позициях, которыми так богаты эти местности Дальнего Востока. Следовало бы, не задумываясь, все главное внимание обратить на Артур.

19 февраля

Чуть ли не целая неделя перерыва в действиях японцев. Объясняют тем, что они вышли навстречу владивостокским крейсерам с целью не позволить им присоединиться к нам.<sup>19</sup> Пока тихо, всеми силами стараемся гнать оборонительные работы, и Артур наш с каждым днем становится грознее и грознее. Гарнизон, благодаря прибытию запасных, также понемногу растет, и на позициях уже заметнолюднее. Ободряюще на всех действуют матросики десанта, ежедневно спускаемого с судов эскадры в 6 час. вечера; их веселая пляска и песни благотворно действуют, рассеивая удручающую тишину крепостной жизни.

20 февраля

С 10 час. утра пошел мелкий дождь, разразившийся к 3 час. дня в пургу; снег падал и тут же таял, но к вечеру термометр упал до  $-4^{\circ}$ , и пурга продолжалась всю ночь.

21 февраля

Мороз  $5^{\circ}$ . Работы не было, пропал даром день, — обидно: для нас каждый час работы теперь дорог, так как мы со дня на день ожидаем решительных действий со стороны японцев, а наша оборонительная линия еще не вполне закончена.

22 февраля

Сегодня освятили лагерную батарею № 16, вооружена она пятью 6-дм. пушками „Канэ“. Первое время она не могла действовать — не все части были в готовности, теперь это одна из грозных батарей как прицельная и дальнобойная. Мортирные же хотя и грозные на вид, но им больше приходится молчать, так как японцы не подходят теперь близко.

Состоялся суд над командиром погибшего „Боярина“, на год отрешили его от командования; такое снисхождение суда объясняется, вероятно, только тем, что он георгиевский кавалер, герой Таку.<sup>20</sup>

Я уже упоминал, что при задраивании переборок на „Ретвизане“ в одном из отсеков задрены 5 матросов; оказывается, что последние повороты затвора дверей старший офицер „Ретвизана“ делал сам, уже будучи чуть ли не по горло в воде, а в эту дверь стучались с противоположной стороны погребаемые заживо, но, конечно, пришлось пожертвовать ими для спасения броненосца, — война без жертв не обходится.

На „Цесаревиче“ было подобное же, и теперь при откачивании воды из затопленного отсека уже извлечено 2 трупа.

Сегодня наши 4 крейсера — „Новик“, „Баян“, „Аскольд“ и „Ретвизан“<sup>21</sup> — ходили на разведку, так как пошел слух, что японцы высаживаются в Кайд-жоу\*, даже броненосцы получили приказание развести полные пары, но тревога оказалась ложною.

\* Вероятно, Кинчжоу.

23 февраля

К удивлению нашему, сегодня с утра пришло три старых коммерческих корабля из Дальнего, отведенных туда еще задолго до войны за негодностью. Оказывается, наши моряки, т. е. местное морское начальство, порешило затопить наши суда при входе на внутренний рейд, дабы затруднить японцам доступ к нему. Непонятно, обидно, просто даже возмутительно подобное положение. То, что японцам не удалось сделать ночью 11-го числа, чему так удачно мы противопоставили наш убедительный и мужественный отпор — затоплению судов у входа, мы теперь преспокойно сами хотим устроить. Можно себе представить, как ободряюще это подействует на врага! Не может быть, чтобы это решительное действие до приезда Макарова.<sup>22</sup>

[...] Только что прошел слух о бомбардировке японцами Владивостока.<sup>23</sup> Вот где они проявились, а то ни следа, ни вида их не было. Теперь, значит, снова наша очередь с ними разговаривать.

По распоряжению коменданта в 24 часа выселили всех американских и английских подданных, — давно было пора сделать это, не стесняться же и теперь с нашими явными предубеждениями.

Для обеспечения от атаки открытой силой не вполне оконченной постройкой фортов и Центральной ограды во всех проездах приступили к устройству палисадов. Усиленно продолжаем укреплять полевыми укреплениями промежутки между фортами и даже строить укрепления 2-й линии — сзади фортов.

С интересом читаем только что полученные номера „Нового времени“ от 26 января, в коих описываются волнения, переживаемые столицей, вызванные военными событиями первых дней осады Артура.<sup>24</sup>

Для нас, вочию переживших первые тяжелые моменты войны, они оставили меньше горечи и боли, успевши быстро привыкнуть к новым боевым впечатлениям, а там, за 10 тысяч верст, в центре России, тяжело отдались и взволновали всех известия о ночной атаке японских миноносцев и о первой бомбардировке Артура 27 января. Всегда легче встретить горе лицом к лицу, чем переживать его издали, теряясь и

волнуясь больше всего вследствие неуверенности к полученным известиям и неизвестности положения настоящей минуты.

24 февраля

Сегодня утром приехал адмирал Макаров и сразу, конечно, отменил странное распоряжение о заграждении входа во внутренний рейд.<sup>25</sup> Как раз сегодня, к приезду нового командира, удалось, наконец, снять с мели „Ретвизана“ и отвести его в Западный бассейн. Третьего дня ночью из-за неудобства выхода чуть было не случилось несчастье: в узком проходе, между „Ретвизаном“ и берегом, сел на мель „Аскольда“, закрывши окончательно выход, так что наши крейсера „Баян“ и „Диана“ принуждены были ночевать на внешнем рейде; только к утру удалось снять „Аскольда“. Можно себе представить, сколько подобных случаев было бы, если бы действительно удалось довести до конца начатую затею заграждения входа потоплением наших судов, — как действительно благодарны были бы японцы за такой неожиданный сюрприз.

25 февраля

Увы, напрасно только выдумали вчера, что Макаров отменил затопление наших судов. Сегодня их изрешетили выстрелами с минных катеров, и один затонул уже к 12 час., а другой в 6 час. вечера еще держался, хотя заметно накренился на один бок и опустился в воду. Возмутительный факт этот для нас, артурцев, просто необъясним. Моряки стараются доказать, что это было необходимо в целях обеспечения входа от скрытого (под берегом) приближения противника, который только на весьма непродолжительный промежуток времени, уже у самого входа, попадал под выстрелы, но отчего же тогда нельзя было просто устроить минное заграждение, управляемое\* с берега, с тем чтобы посредством замыкания его можно было сделать непроходимым в желаемый момент.<sup>26</sup> Недаром один из молодых офицеров, отличившийся между прочим при погашении Андижанской резни,<sup>27</sup> не выдержал и на восторженные обращения

\* В тексте управляемого.

генералов Богдановича и Амилохори\* отправил им от себя телеграммы, в коих с горечью высказал, что напрасно тревожить память наших героев Нахимова и Суворова, соединяя их память с такими деяниями, — здесь нет ничего подобного, вместо храбрых и героев — нерешительность и бездарность. Говорят, что за правдивое слово Котладе подал под суд, но ему все сочувствуют, и это уже не разговор, а факт. Японцев все нет, прошел слух, что зато на Ялу было серьезное столкновение.

26 февраля

Только что дописал предыдущие строки (было около 11 1/2 час. вечера), загремел выстрел, другой, еще несколько. Мы с капитаном Затурским тотчас же направились на Лагерную батарею, где узнали, что в виду Артура — большая эскадра. Действительно, по всему горизонту то загорались, то быстро потухали огоньки. Судя по этим огням, можно было думать, что перед нами огромная эскадра, но, с другой стороны, впечатление было такое, как будто бы эта шара огоньками проделывалась нарочно с целью придать возможно более грозный вид; мы решили, что японцы просто выставили какие-нибудь пловучие снаряды (плоты) с одновременно зажигающимися фонариками.

Для разведки противника в море отправлено было 6 наших миноносцев, тем более что со стороны противника также были посланы вперед миноносцы, по которым стреляли наши батареи.

К 6—7 час. утра после перестрелки с неприятелем четверо из наших миноносцев вернулись обратно, причем на „Властном“ оказались ранеными капитан 2-го ранга Матусевич и Затурсов. Два остальных, „Решительный“ и „Стерегущий“, оказались в море и были окружены неприятельскими миноносцами, а затем и крейсерами. „Стерегущий“ скоро оказался беспомощен, так как японскими снарядами у него перебило руль. „Решительному“\*\* удалось уйти от японцев, и он

\* В тексте ошибочно Амилахвари.

\*\* В тексте первоначально было „Решительный“ же, видя неизбежность встречи с врагом, ринулся на ближайшего японца с целью протаранить его в самую середину корпуса, но, к несчастью, в тот момент



благополучно вернулся в порт. Оставшийся же беспомощно болтаться на волнах „Стерегающий“ сделался жертвой врага, причем, по рассказам одних, он был взят и уведен японцами, по другой версии — был ими оставлен как совершенно негодный и, наконец, по третьей — он затонул.<sup>23</sup>

К этому времени, т. е. часам к 8 утра, положение неприятеля было такое: впереди Артура, прямо против батарей, в расстоянии до 16 верст стояло около 9 судов, из коих 3 миноносца, а направо, за Лаоташаньскими высотами, стояли еще 4 крейсера и броненосца. Эта последняя часть эскадры их, пользуясь прикрытиями Лаоташаня, открыла на расстоянии 14 верст огонь из своих 12 12-дм. пушек. Первые выстрелы очень метко упали в самом выходе, не долетев до Золотой горы и Электрического утеса. Бывшие в море наши крейсера „Баян“ и „Новик“, с адмиралом Макаровым на последнем из них, тотчас же стали тихо отходить назад и скоро вошли на внутренний рейд.

Японцы же продолжали стрельбу, видимо, стараясь попасть в корабли нашей эскадры, рассчитывая, повидимому, вызвать их в море на бой. По временам два броненосца показывались пренахально из-за Лаоташаня и некоторое время, приблизившись на 10 верст, стреляли в открытую по утесу, эскадре и Новому городу. Однако меткие выстрелы утеса заставляли их прятаться за мыс, откуда они снова показывались для стрельбы и снова уходили. Из неприятельских снарядов, пущенных их броненосцами, один упал у казармы 2-й батареи между утесом и Золотой, пробороздил глубоко землю, осыпав всю крышу казармы землей и камнями, и вышиб несколько стекол; людям он вреда не причинил. Несколько снарядов разорвалось вблизи самого утеса, причем разрывом одного из таких осыпало землей и осколками всех, бывших на батарее, в том числе и генерала Стесселя; серьезных повреждений или потерь, однако, на батарее не было. На

когда выстрелом противника у него был испорчен руль и он, описав невольный винт, стал почти бок о бок с японцем (по рассказу командира „Решительного“). Несмотря на отчаянный огонь, „Решительному“ удалось одной из 3 выпущенных мий потопить одного из противников, а затем исправить руль и уйти в порт, но в этом деле на нем оказались убитых, раненых...

Золотой горе 12-дм. разрывная бомба попала в землю возле наружной плоскости бетонной стены снарядного погреба. Бомба эта вырыла воронку в 2 саж. диаметром, при глубине около 4—4½ фут. Половина воронки прилась в земле, а половина в бетоне, причем воронка оказалась совершенно симметричной, т. е. имел в земле и бетоне совершенно одинаковый объем. Внутри погреба часть бетонного свода длиной около 3½ дюймов, толщиной 1 дюйм, в объеме около 1 куб. фут. откатилась в месте, соответствующем разрыву бомбы, и упала в пол погреба; еще несколько меньших кусков бетона также отслоилось и упало на досчатый помост временных лесов, бывших в погребе. Удар внутри был настолько силен, что одна из заделанных в свод железных обойм, на коих подвешены рельсы, устроенные для подачи снарядов, состоящая из двух 2½ × 1¼ дюйма железных полос, разорвалась пополам. Разрывом бросило на землю двух находившихся на батарее офицеров, причем один из них — лейтенант Вахтин — получил значительный ушиб головы.

Осмотр повреждения бетонного массива поразил нас, инженеров, привыкших думать, что сопротивление 1 дюйма бетона равно сопротивлению 1 дюйма земли, — здесь разрушения земли и бетона были совершенно одинаковы. Я лично полагаю, что причиной хрупкости бетона следует признать недостаточное количество самого раствора и воды при выделке массивов, а также насыпку бетона из тачек в формы с значительной высоты, причем более густая, тяжелая часть раствора остается внизу формы и даже тщательное трамбование не достигает однообразного распределения раствора в массе бетона — в результате бетон не представляет достаточной опоры.

3 марта \*

Около 8 час. утра китайцы на береговом фронте бросили работу и бежали. Это был вернейший признак, что показались японцы. Действительно, на горизонте замечено было 3 японских корабля — повидимому, один броненосец и два крейсера. Вскоре, однако, они исчезли. День ознаменовался

\* Записей от 27—29 февраля и 1 марта в „Дневнике“ нет, запись от 2 марта опущена.

еще тем, что канонерка „Бобр“ видела подводную лодку близко ко входу во внутренний рейд и даже успела выстрелить по ней.<sup>29</sup> Обман ли это был — сказать трудно, но суждение [о] появлении у японцев подводных лодок начинает, кажется, серьезно смущать адмирала Макарова; это будет враг, для борьбы с которым мы еще не знаем действительного оружия. Говорят, что Кирилл Владимирович привез приказание беречь флот, как зеницу ока, — до сих пор он и так рисковал немного, что же теперь будет; пожалуй, прекратятся совершенно даже прежние редкие выходы его в море.

На Лаоташане уже поставлены два 6-дм. орудия. С сегодняшнего дня начали постройку батареи на высоте № 22 для 6-дм. пушек „Канэ“; это наш крайний левый фланг и здесь необходимо иметь дальнобойную батарею. Здесь же будет установлен прожектор. Эти две установки будут для японцев неожиданным сюрпризом. К ночи поднялся холодный северный ветер. Очевидно, японцы не придут...

4 марта

Работы по перенесению батареи „Канэ“ на [высоту] № 22 в полном ходу. Через 2—3 дня надеемся установить одно орудие. Вообще с каждым днем укрепления и батареи Артура усиливаются и растут. На горизонте у Луизантана почти весь день держалась джонка подозрительного вида. Имеется слух, что японцы не оставили мысли заградить вход на рейд и на этот раз думают пожертвовать старыми броненосцами. „Ретвизан“ снял свой кесон и хочет задержать приток воды пластырем, но последний не выдержал и злополучный броненосец затонул носом настолько, что в прилив по его палубе гуляют волны.

5 марта

Затопление парохода по вине и поневоле продолжается; третьего дня в Западном бассейне на пароход „Европа“ (бывший „Великий князь Александр Михайлович“) наскочил норвежец, и „Европа“ пошла ко дну. Труба и мачты затонувшего парохода определяют точно место катастрофы. Незадолго до этого пароход куплен был Министерством финансов

как угольный транспорт для флота. На нем затонуло 4000 тонн угля.

Сегодня снимали 1-е орудие Северной Крестовой батареи.

6 марта

В Дальнем на днях наша мина взорвала 2 китайцев, выловивших ее и тащивших ее на буксире. Обоих, конечно, убило на месте. Случай этот в достаточной мере вспокошил мирных дальнинцев, думавших сначала, что это подорван японский миноносец, пробиравшийся через заграждение к городу. Сегодня новый комендант<sup>30</sup> объезжал линию береговых батарей и район от Крестовой до Лит. „А“. Фронт этот он считает буквально недостаточным. Эти дни холодны и резкие ветры, японцев нет.

7 марта

Холодно. С 10 час. утра снег, прекратившийся только после обеда. Утром 2 наших миноносца выходили на разведку — ничего не выдали. Комендант продолжал объезд для ознакомления с крепостной обороной. Во время этого объезда им были получены телеграфные известия, что завтра ночью японцы намереваются бомбардировать Артур и произвести высадку вблизи него, а также у Кинчжоу, — будем ждать.

8 марта

Большая часть выхода на рейд заминирована управляемыми берега минами. 10 час. вечера, но пока еще тихо; кажется, известие о ночной бомбардировке и высадке — вымысел, да и странно было бы, чтобы японцы выдали кому-либо свои намерения.

9 марта

В 12 ч. 15 м. ночи грянул выстрел, затем еще и еще. Я только что собирался лечь спать, но тут, конечно, не дожидаясь, отправился на Лагерную батарею. Стреляли „Отважный“, „Премиящий“,<sup>31</sup> новая 120-мм батарея у Тигрового маяка и артиллерийская батарея на Тигровом хвосте. Стреляли по показавшимся двум судам. Вскоре, однако, выстрелы смолкли, все успокоилось.

К 7 час. утра на горизонте стали выявляться одно за другим суда неприятеля, и вскоре вся его эскадра из 18 больших [судов] и 8 миноносцев были в виду крепости.

Броненосцы (6 штук) попрежнему спрятались за Лаоташань и открыли перекидной огонь по Восточному бассейну. Снаряды рвались один за другим под Тигровым, в проходе у Золотой горы и в бассейне. После каждого падения поднимался то черный дымный столб разрыва, то белый столб воды от неразорвавшихся снарядов. Несколько снарядов упали совсем близко у „Ангари“, несколько — у минного городка. С наших броненосцев „Ретвизана“, „Победы“, „Пересвета“ тоже открыли огонь по невидимому противнику, руководствуясь телефонными сообщениями поста, устроенного на Лаоташане.

С первыми выстрелами противника наши легкие крейсера и 15 миноносцев вышли на внешний рейд, а затем понемногу с приливом воды вышли и броненосцы, так что, кроме наших раненых, вся эскадра выстроилась лицом к врагу, далеко отойдя от берега. С „Петропавловска“ загудели выстрелы, но оказалось, что до неприятеля, начавшего понемногу удаляться, еще очень далеко.

К этому времени уже было около 12 час. дня; японские броненосцы показались из[-за] Лаоташаня, присоединились к остальным судам и постепенно стали удаляться, исчезая за голубым куполом моря.

Такое быстрое удаление японцев, выпустивших всего несколько десятков снарядов, мы все объяснили совершенно для них неожиданной ответной стрельбой наших броненосцев, а главным образом — выходом нашей эскадры, ограничивавшейся до сего времени, кроме боя 27 января, выходом 2—4 легких крейсеров.

Хотя японцы на этот раз стреляли еще с более дальнего расстояния (видимо, узнавши о минном заграждении „А“ и постройке батареи впереди Лаоташаня), но все же им удалось разрушить Лаоташаньский маяк, а затем попасть 12-мм. снарядом во временную казарму для команды пловучих средств военного ведомства. Последний снаряд, пробивши крышу и стены досчатой казармы, разорвался внутри как раз в то время, когда люди ввиду бомбардировки вернулись с работ

и расположились отдохнуть. 5 человек артиллеристов (команда сборная, по 3 человека от каждой роты крепостной артиллерии) и один из вольнонаемных портовых рабочих были убиты на месте, 8 ранено, почти все тяжело, из них один умер по пути в госпиталь. Страшно смотреть было на разрушение, произведенное этим снарядом, — я пришел спустя 3 часа после разрыва, а груды обломков кроватей, досок и разного солдатского имущества еще не успели разобрать. При мне из этой груды вытащили оторванную руку бомбардира Ковалева, а голову так и не разыскали... Ужасная вещь бомбардировка вынешними разрывными снарядами, — нигде нельзя считать себя в безопасности в районе падения их.

После обеда все было спокойно, к 6 час. с моря вернулся „Новик“, очень давно следивший за неприятелем, и сообщил, что эскадра ушла к северу.

10 марта

Посланные на разведку миноносцы японской эскадры нигде не видели; очевидно, вчера она заходила к нам между прочим, с пути, эскортируя десантные транспорты.

С 10 час. утра дождик, не прекращавшийся весь день; работ не производилось, можно было полдня провести дома и отдохнуть.

11 марта

С утра непроглядный туман. Разведчики наши — миноносцы, — уйдя вперед, высмотрели японцев невдалеке, ожидаем к ночи их визита. Вестей из Кореи никаких, там все, кажется, приостановилось на своих местах в ожидании приезда Куропаткина.

12 марта

Утром всех заинтересовало выброшенное на берег у Плоского мыса какое-то судно, по внешнему виду похожее на остов миноносца. Оказалось, что это одна из шампунек, затопленных моряками в проходе между Электрическим утесом и затонувшим японским брандером. Получено окольными путями из Чифу известие, что японцы готовят плоты, на которых рассчитывают произвести высадку, надеясь на то, что таким образом им удастся подойти к берегу в любом месте, независимо [от] глубины побережья.

13 марта

С раннего утра наша эскадра вышла в море; говорят, что Макаров решил теперь ежедневно выводить эскадру, чтобы предотвратить возможность высадки японцев, которые для этого как раз могли бы избрать часы отлива, когда эскадра естественно заперта во внутренних бассейнах.

Сегодня, однако, выход эскадры обусловлен был тем, что на горизонте появились 4 каких-то судна.

Броненосцы направились вдоль Лаоташаня, миноносцы с „Новиком“ — к островам Мяо-дао, а „Аскольд“ — к выше-названным 4 судам, оказавшимся купцами, идущими в Инкоу.

Вскоре первые две партии исчезли за горизонтом, а немного спустя загремели отдаленные перекаты выстрелов. Все мы думали, что разгорается морской бой с японской эскадрой, но потом выяснилось следующее: „Новик“, подойдя к островам Мяо-дао, заметил небольшое судно, оказавшееся японским; на судне этом уже был командир миноносца, опередившего „Новик“. Взять с собою весь экипаж японца (около 30 чел.) миноносец, конечно, не мог и просил сделать это „Новика“. Командир последнего снял экипаж, а затем, попросив командира миноносца съехать, стал стрелять в японца с целью его затопить, — вот эти выстрелы мы все и слышали.<sup>32</sup> Не доведя этого дела до конца, „Новик“ и миноносцы повернули к Артуру ввиду полученного известия, что приближается японская эскадра.

К 3 час. дня вся наша эскадра вернулась.

Какая цель была „Новику“ топить японца вместо того, чтобы привести его в Артур, мы никто не понимаем, тем более что, по рассказам очевидцев, судно было вполне исправное — вроде небольшого портового катера, везло оно, по видимому, предметы минного снабжения для японских миноносцев.

Говорят, что при опросе взятых на нем японцев последние рассказали, что они шли к Артуру, так как уверены были, что он уже взят японцами.

14 марта

В 2 $\frac{1}{2}$  часа ночи раздались все учащающиеся выстрелы наших батарей. С моря выстрелов не было. Вскоре в капо-

наде приняли участие все наши батареи, стреляли даже с Северной Крестовой батареей, откуда обстреливаются лишь ближайšie доступы к берегу. С Лагерной батареи, куда я по обыкновению направился, на горизонте виднелись во многих местах огоньки прожекторов неприятеля. Огненные языки наших прожекторов скользили по горизонту, освещая по временам то сигарообразный корпус миноносца, то более громоздкие фигуры неприятельских судов. Вскоре выяснилось, что батареи наши стреляли по приближающимся ко входу в бухту 4 брандерам, и так как последние шли полным ходом, то стрелять стали залпами. С Лагерной ясно было видно, как брандеры проскочили за Электрический утес прямо ко входу. Так как вслед за сим оттуда раздалась сухая дробь выстрелов, то мы решили, что экипажи с тонущих брандеров встречены с берега ружейным огнем; на деле же было так, что стреляли экипажи с брандеров по береговым батареям из митральез. Затем, по остановке брандеров, бывшие на них соскочили на шлюпки и отчалили в море, где и взяты были на буксир своими миноносцами. Прodelывалось все это под адским огнем с берега и проделано было настолько удачно, что, по словам артиллеристов с ближайших к берегу батарей, потопить удалось одну лишь шлюпку, а остальные благополучно ушли. Тем временем с батареей наших стрельба не умолкла, так как в лучах прожекторов то и дело попадались силуэты миноносцев, дерзко приближавшихся к крепости на расстояние менее 3 верст. Лишь по временам наступало затишье, когда на батареях сомневались, видят ли они неприятельского или же одного из 4 своих миноносцев, которые высланы были в море при первом появлении врага.<sup>33</sup> К этому времени по телефону с Золотой горы передали, что из 4 брандеров три уселись на прибрежные камни у входа, а один, взорванный нашей миной, — в некотором отдалении от берега,<sup>34</sup> но что самый вход продолжает оставаться свободным — заградить его, несмотря на все мужество и отчаянность врага, пока не удалось.

Стрельба по миноносцам окончилась тем, что вскоре заметили одного из них, сильно выпускающего пары и медленно отходящего ко входу в бухту; видимо, это был наш миноносец, которого ранили свои же батареи, и действительно, это

был „Сильный“,<sup>30</sup> на котором 6-дм. бомба разорвалась в средней трубе, повредив котел, причем были обварены до смерти механик и несколько кочегаров. „Сильный“, стараясь уйти в бухту и боясь затонуть сам, выкинулся на берег под Золотой горой. Поражает меня, зачем разрешают батареям стрелять ночью по миноноскам. Конечно, нельзя не стрелять в большие суда, но тратить заряды на мелочь решительно не стоило бы, да и, кроме того, слишком опасно для своих же. Лестно потопить неприятеля, но, казалось бы, гораздо лучше десять раз не стрелять по миноноске врага, чем погубить свою собственную.

К 4<sup>1</sup>/<sub>2</sub> час. огонь батареи затих совершенно, и я поспешил домой отдохнуть после тревожной бессонной ночи. Однако менее чем через 2 часа выстрелы снова возобновились, и я снова отправился на батарею. Уже совершенно рассвело, и на горизонте ясно обозначались силуэты крейсерной и миноносной эскадры неприятеля; стреляли снова по миноносцам, которые подходили на дистанцию до 7 верст к крепости; стрельба на этот раз была безрезультатна — попасть нашим ни в кого не удалось. Наши „Новик“ и „Баян“ уже были на рейде, а вскоре к ним присоединились „Аскольд“, 10 миноносцев, „Победа“, „Петропавловск“, „Диана“ и „Полтава“; с рейда слышались звуки поднятия флага, а затем плавные аккорды гимна. На рейд не вышли только „Пересвет“ и „Севастополь“ и, как оказалось впоследствии, оттого, что накануне, при маневрировании в море, „Севастополь“ получил серьезное повреждение от наскочившего на него тараном „Пересвета“, — новая грустная неудача с нашими судами.

Между тем на горизонте, прямо против Крестовых батарей, вырисовались один за другим силуэты 6 японских броненосцев, и вскоре обе эскадры грозно выстроились в виду крепости. Однако враг держался на такой дистанции, что даже стрелять было нельзя; очевидно, он снова собрался, чтобы торжествовать удачу атаки брандеров, рассчитывая застать наш флот запертым, а, разочаровавшись в несбывшихся надеждах, не желал подвергаться риску борьбы хотя бы и со слабейшим противником, но находящимся под защитой береговых батарей.

К 10 час. неприятельские суда мало-помалу стали удаляться и вскоре скрылись совершенно из виду; наши также, простоявши еще на рейде до 12 час., один за другим вошли в бухту, не сделавши ни одного выстрела.

Как только определилось, что противник уходит, я поспешил к Золотой горе осмотреть место ночной атаки брандеров. Ближе всех к промежуточной батарее стоял наш „Сильный“, взгромоздившийся носом на прибрежные камни. Около него сустились два катера и подходил третий, буксир, очевидно, имея целью стащить его с мели. Неудачник „Сильный“ — незадолго до этого ему удалось заменить новой носовую часть, разбитую им в самые первые дни войны при столкновении со своим же миноносцем, а тут снова поврежден и на этот раз, вероятно, много серьезнее. За „Сильным“ дальше по берегу с раздробленным носом (вероятно, нашей миной) стоит японец — большой красивый пароход; несколько сзади него, также почти у берега, второй такой же, но без заметных внешних повреждений; оба крепко засели на береговых камнях. Далее, ближе к середине прохода, затонул третий японец, носовая часть его приподнята, кормой же он сидит на дне. Одни говорят, что он сам взорвался на этом месте, другие — что он был подорван здесь миной с нашего миноносца. Этот третий брат уже засел удачнее прочих для японцев: ему удалось значительно сузить проход между левым берегом и нашими затопленными „Харбином“ и „Хайларом“. Четвертый брандер взял сильно влево и сел на мель у Тигрового полуострова, приткнувшись к остоу „Айяха-мару“ — жертвы ночной атаки брандеров 11 февраля.

Когда я пришел, то с брандеров свозили уже на берег различные вещи, между которыми две митральезы с патронами, разнообразные предметы для спасания на воде (круги, пробковые пояса), много консервов и др. Говорили, что это те же суда — мнимые английские купцы, которых так добродушно отпустил вчера „Аскольд“, удовлетвовавшись поверхностным осмотром и требованием судовых документов, не поинтересовавшись даже подробнее осмотреть их трюмы. За предположение это говорило также то, что на бортах брандеров свежей еще краской замазаны были английские

названия и заменены японскими; нашли на них и английские флаги.

„Сильного“ сняли с мели только к 2 час. дня.

До вечера все было тихо, японцы, видимо, ушли далеко.

15 марта

Сегодня узнал более достоверное про вчерашние брандеры: надписи на них разные — японские (пожалуй, это не английские купцы) и на одном мелом по-русски надпись: „Помните, русские моряки, что капитан-лейтенант NN у вас уже второй раз“.

Адмирал Макаров в предупреждение на будущее время попыток заграждения входа решил при появлении таковых идти на них на абордаж. Охотником на это дело вызвался лейтенант князь Ливен.

В гарнизоне убеждение, что японцы ночью будут пытаться произвести высадку. Отчасти это основано на полученном из Штаба заместника предупреждении, отчасти — на давно уже циркулирующем слухе, что 16-го, в годовщину занятия нами Артура, японцы решили взять крепость.

В 9 час. вечера слышны были выстрелы с Голубиной бухты, — это наши стреляли из пушки Барановского по появившейся недалеко от берега шаланде; что это за шаланда — пока не знаем. Ночь лунная, стемнеет лишь к 3 час.; пожалуй, тогда можно ожидать чего-нибудь, но не раньше.

Сейчас 10 час. вечера, — подрывают мачты на японских брандерах, и звуки взрывов в унисон с ожиданием ночной атаки настраивают нервы, и без того уже слишком сторожкие.

16 марта

На днях получена из Петербурга телеграмма о назначении Стесселя начальником оборонительного района Артур—Кинчжоу. Это назначение на несуществовавшую доселе должность объясняют у нас нежеланием Главной квартиры иметь там человека, умеющего быть очень популярным. Значение же только недавно приехавшего к нам коменданта генерала Смирнова совсем сведено на нет, главным образом оттого, что оба остаются в Артуре.

На днях ожидаем приезда Куропаткина.

Пока тихо, несмотря на известие, что 16-го японцы непременно пожалуют в Артур. Ночь, вероятно, также будет спокойна, так как с полдня поднялся сильный северный ветер с дождем и не прекращается.

17 марта

Подлинная надпись на одном из брандеров гласит: „Прилет русским морякам, старым знакомым по Петербургу. Сообщаю: я здесь во второй раз. Лейтенант Хаме-Муро, бывший морской агент в Петербурге“. Жив ли он теперь, этот герой, чтобы еще раз попытаться запереть нам выход? Если верить слухам, то только одна шлюпка ушла целой из-под наших выстрелов. Эти дни у нас чувствуется напряженное состояние всех, все ожидают новой попытки японцев с минуты на минуту, главным образом оттого, что были слухи и существовало общее убеждение, что японцы захотят предпринять что-нибудь в годовщину дней занятия нами Артура.

18 марта

Много моряков, особенно командиров миноносцев, списываются с судов. Странно, что это возможно в военное время; еще более странно, что в такое время меняют командиров судов. Командир „Севастополя“ Чернышев, прекраснейший моряк и командир, уволен в отставку за неосторожное выражение, что „даются бессмысленные сигналы“ (а сигналы были поданы личным распоряжением Макарова).<sup>66</sup> На место его назначен командир „Новика“ — Эссен, а на место последнего — Шульд.\* Сегодня в 1 час дня приехал заместитель, как говорят, привез массу наград за 27 января, главным образом, конечно, для моряков. Как теперь легко раздаются награды, — видимо, все уверены, что геройский дух вообще ослабел в людях и если ожидать настоящих подвигов, то, пожалуй, мало кого придется награждать.

„Паллада“ все еще в доке, теперь, когда приехала первая партия рабочих Балтийского завода — около 200 человек, — пожалуй, дело пойдет скорее [...].

\* *Зачеркнуто* Оказалось, что „Сильный“ ранен не нашим снарядом, а неприятельским — пробитым в трубе из малого калибра. . .

19 марта

На море с утра виден был коммерческий пароход и лайба под парусами. По предыдущим наблюдениям и опыту эти признаки означают близость японцев; я особенно не доверяю лайбам, после того как одну из них видел сзади японского флота в день бомбардировки 9 марта. Это, очевидно, вражеские соглашения, наблюдающие за Артуром в хорошие подзорные трубы.

[...] Сегодня в присутствии наместника состоялся в 5 час. Морской совет для выработки плана действий флота и мероприятий, необходимых для обеспечения нашего входа во внутренний рейд; чем он окончился, пока не известно.

20 марта

В 9 час. утра наместник приехал на Электрический утес и раздавал награды за дело 27 января. Более всего наград получили, конечно, моряки. Но дело не в количестве наград, а в том, что ни за что, ни про что раздаются знаки отличия военного ордена; вот и сегодня выдали их по 2 на роту, причем большинство рот — почти вся сухопутная линия — даже не видели кораблей японской эскадры, почти что не слышали выстрелов. Ротные командиры втупик становятся — кому же выдавать кресты; некоторые решают бросать жребий, причем часто жребий падает на кашеваров, мастеровых и проч. Просто обидно, до чего обесценили крест св. Георгия; теперь уже солдатики смотрят на него без всякой зависти, а получившие не гордятся или чуть ли не стараются прятать их.

В присутствии наместника производили пробу с бонами. „Ангара“ тихим ходом пошла на боны, не замедляя хода, преодолела их; выяснилось, что это не препятствие для океанских гигантов.

Моряки, в непоколебимом стремлении загородиться от японцев, имитируя опять-таки „Севастополь“, решили, кажется, затопить еще „Разбойника“, „Джигита“. Неужели снова повторят они этот возмутительный прием, не проще ли в таком случае допустить японцев загородить выход, по крайней мере это нам ничего не будет стоить. С Ялу получены

сведения о кавалерийской стычке с японцами. Хотя последние понесли при этом сильные потери, но и наши пострадали.<sup>37</sup>

[...] На „Пересвете“, после того как он неосторожно наскочил на „Севастополь“, свернут таран и залито водой 2 отделения в носовой части (он так выходил 14 марта с водой навстречу японской эскадре); на „Севастополе“ разошлись швы брони и также залито водой несколько отделений. Все виноват ценз во флоте,<sup>38</sup> благодаря введению которого каждый морской офицер спешит отбыть некоторую повинность, а не интересуется своим кораблем и делом; от этого хороших моряков и командиров у нас все меньше и меньше.

Оказалось, что в трюмах японских брандеров заготовлены были загодя утлые бетонные массивы и наложены груды старого железа, благодаря этому поднять их чрезвычайно трудно, да и на части разбить не легко, почти невозможно.

21 марта

На Лаоташане начинают также устанавливать батарею на четыре 6-дм. орудия „Канэ“. Это действительно было необходимо, а то установленные там раньше два 6-дм. орудия несом в 190 пудов старой конструкции отдавались буквально на расстрел, не будучи в состоянии принести вред противнику.

Таким образом, оба наши фланга будут иметь надежные дальнобойные батареи.

В 1 час дня слышна была с моря стрельба. Это японцы стреляли по нашим далеко зашедшим миноносцам, самих же даже не было видно, тем более что сегодня горизонт туманный. Вероятно, что-нибудь будет ночью, раз враг близко, они обыкновенно не упускают случая выкинуть какую-нибудь неприятность.

22 марта

Опять какими-то окольными путями имеются сведения, что японцы будут у нас 24-го числа. Так все привыкли к редким сравнительно и безрезультатным дням нападений, что понемногу обыденная жизнь города все ближе к мирному

ходу; магазины и мастерские работают до установленного раньше часа; на рынках, местах найма подвод и улицах царит уже оживление, ремонтируются городские улицы и даже начинают приступать к постройкам. Все чувствуют, что с каждым днем подступить к Артуру не только для высадки, но даже для бомбардировки все труднее и труднее. У всех такое настроение, что еще раз-два японцы постараются чего-либо достичь, а затем при неудаче совсем оставят нас в покое.

23 марта

Целый день минная рота при содействии транспорта „Амур“ ставит минное заграждение впереди входа на внутренний рейд. Мины ставятся управляемые. На японских брандерах рвут надводные части — мачты, рубки и проч. Удары взрывов то и дело несутся с рейда, но привычным уже ухом мы легко отличаем их от звука выстрелов и не обращаем на них никакого внимания. На горизонте показывалась подозрительная лайба с парусами, которая быстро уходила при выходе нашего миновоса.

24 марта

„Баян“ ходил с утра в Дальний, привел оттуда наш коммерческий пароход „Эдуард Бари“, который хотят затопить при выходе на рейд. Это затопление судов просто возмущает. Слава богу, раздумали топить „Разбойника“ и „Джигита“, теперь зато решили топить „Бари“. „Баян“ по беспроводному телефону дал знать нам, что в виду Дальнего — японская эскадра. Между прочим ходит слух, что „Микаса“ сел на мель у Чемульбо и все усилия японцев снять его были безуспешны.<sup>29</sup>

Уже два дня над Золотой горой реют пробные воздушные змеи; их, кажется, хотят эксплуатировать для целей беспроводного телеграфа.

25 марта

С утра пасмурно и ветер, к вечеру сделавшийся порывистым. На море сильная волна. В 10 час. вечера с моря неожиданно для всех раздался сильный взрыв, — оказалось, что взорвалась одна из мин нашего заграждения под Артиллерийской батареей.<sup>30</sup> Точная причина взрыва пока не выяс-

нена — вероятно, взрыв произошел оттого, что сильным волнением снесло одну из мин заграждения.

За „Эдуарда Бари“ заплатили более 400 000 руб., неужели не проще и не дешевле было бы затопить ряжи; кстати, даже у нас имеются готовые срубы для семафорных станций.

26 марта

Проливной дождь, работать нечего и думать, да и не только работать — из дому выйти нельзя. Только к вечеру дождь прекратился и поднялся ветер. На море опять такое волнение, что ожидать японцев нельзя. Какие уж тут брандеры, когда никому с них нельзя надеяться спастись в шлюпке. Действительно, день и ночь прошли совершенно спокойно.

27 марта

Чудный солнечный день, но ветер северный, так что прохладно. С полудня ветер совершенно стих и на море стало спокойно. Командант отдал приказ быть особенно бдительными в эту ночь, так как по характеру врага надо думать, что он захочет причинить нам пакость и испортить святые часы наступающего воскресения Христова. Адмирал Макаров назначил обедню только в 5 час. утра, когда уже светает и трудно ожидать нечаянного нападения, — у нас теперь совершенно темно только с 10 час. вечера и до 4<sup>1/2</sup> утра.

Опять решили затопить пароход Китайско-Восточной дороги „Шилку“. Пароход совершенно новый, только два года как выстроен и обошелся 600 000 [руб.]. Удалось ему счастливо уйти от японцев, арестовавших было его в январе в Нагасаки, так не ушел от своих... Непонятны для всех нас эти возмутительные затопления и вызываемые ими огромные затраты; нет в них, повидимому, никакой надобности, — много правильнее и мужественнее было бы остановиться окончательно на активном противодействии брандерам при посредстве встречных абордажных атак.

29 марта \*

Ечера затопили-таки „Шилку“ рядом с „Бари“, „Хайлаком“ и „Харбиним“. От нес по направлению к Электрическому

\* Звезда 28 марта опущена.



утесу протянули бобы, оставивши в них небольшой проход для своих. Протянули также в 2 ряда толстые канаты от „Шилки“ к японским брайдерам под Золотой горой. Препграда получилась сложная, тем более что она еще усилена минами. Однако пока ловить\* врага, эта сложная линия заграждения причинила вред нам самим: минный транспорт „Амур“, обращенный ныне в крейсер, напоролся на „Хайлар“ и получил несколько серьезных повреждений в подводной части. Можно себе представить после этого, насколько опасен для нас будет выход в море в случае какой-нибудь экстренности.

30 марта

По нынешним данным оказалось, что взрыв мины, о котором я писал раньше как о случившемся под Артиллерийской батареей, произошел на самом деле в бухте Тахэ, куда мину занесло с моря, — полагают из нашего дальнинского минного заграждения. Этот случай указывает, насколько осторожно и только в крайности надо устанавливать самовзрывающиеся донные мины, как они опасны не только врагу, но и для нас. Другой случай с миной окончился совсем печально: стрелки нашли мину в Голубиной бухте на берегу — очевидно, ее туда вынесло приливом. Не предвидя опасности, 12 стрелков взяли ее, чтобы отнести на пост, но от толчка при подъеме с земли мину взорвало и от всех 12 человек буквально следа не осталось...

Днем было солнечно и тихо, но к вечеру нанесло тучи, закрапал дождик, ночь темная — зги не видать...

До 3 час. ночи мы с капитаном Затурским снова были на Золотой горе, ожидая японцев, так как утром станции беспроволочного телеграфа дано было знать, что, повидимому, враги близко, так как аппарат улавливает передачу с каких-то судов.

31 марта

Утром в 8 час. нас разбудили известием, что в море идет бой между 6 японскими и 6 нашими кораблями. Дело обстояло

\* Так в тексте.



Вице-адмирал С. О. Макаров и художник В. В. Верещагин на броненосце „Петропавловск“.

так: \* на ночь для разведки неприятеля к острову Эллиоту отправлено было 8 наших миноносцев в 2 отряда по 4 в каждом. На возвратном пути, уже к рассвету, миноносцы одного из \*\* отрядов рассеялись и потеряли своих из виду. В результате несколько из них наткнулись неожиданно на японских миноносцев, но всем, кроме миноносца „Страшный“, удалось избежать боя с сильнейшим по количеству врагом. „Страшный“ же оказался окруженным 4 японцами и после непродолжительного боя был взорван удачно попавшим снарядом с одного из японских миноносцев.<sup>41</sup> Когда с моря у нас услышали выстрелы, то дан был сигнал выходить броненосцам и крейсерам, присоединились „Петропавловск“ под флагом командующего эскадры<sup>42</sup> и „Полтава“. На „Петропавловске“ был также великий князь Кирилл Владимирович<sup>\*\*\*</sup> и наш известный художник Верещагин. На выстрелы поспешили к месту боя 4 наших крейсера, причем благодаря лихим атакам „Баяна“ против подоспевших 6 японских крейсеров были спасены другие из наших миноносцев, также уже было окруженные врагами.<sup>43</sup>

Подоспевшим к месту боя нашим крейсерам удалось подобрать и спасти со „Страшного“ только 4 человека, остальной экипаж погиб. В последовавшей затем перестрелке наибольшее число неприятельских снарядов, насколько видно было с берега, падали возле „Аскольда“ и „Баяна“, с мужеством кидавшегося в атаку на неприятеля, отрываясь далеко от своих в пылу преследования врага.

После кратковременного боя японцы понемногу отошли, а к нашим, кроме миноносок, присоединились „Победа“,

---

\* *Зачеркнуто* на заре, ввиду появления вдали перед рассветом японских миноносцев, наши 8 миноносок вышли в море.

\*\* *Зачеркнуто* и направилась большая часть на восток, а часть остальных к югу, прямо насупротив батарей. Вслед за миноносцами понемногу стали выходить на[ши]; вышли крейсера, а затем. . .

\*\*\* *Зачеркнуто* Вдали между. Между тем вдали шла борьба между нашим слишком зарвавшимся миноносцем „Скорым“ и 4 японскими миноносцами. К месту борьбы подходила японская эскадра из 6 больших судов. *Надписано и зачеркнуто* и сюда же спешила на всех парах. С батарей ясно видели. Борьба эта закончилась вскоре гибелью „Скорого“; с батареей ясно видели, как от удачного разрыва японского снаряда миноносец медленно пошел ко дну.

„Севастополь“ и „Пересвет“. К японцам также стали подходить подкрепления, и вскоре мы могли насчитать 12, а затем 17 больших судов; держались они очень далеко, не ближе 18—20 верст от батарей, постепенно выстраиваясь в кильватерную колонну параллельно нашему фронту. Часов около 11 по сигналу наши миноносцы пошли во внутренний бассейн, а эскадра во главе с „Петропавловском“ начала перестроение, чтобы стать лицом к врагу, т. е. постепенно вытянуться в кильватер вдоль батарей.

„Петропавловск“, находясь между батареей Плоский мыс и Электрическим утесом, в расстоянии 1900 саж. от Золотой горы, медленно стал поворачиваться, изменяя прежнее направление. На нем было сосредоточено общее наше внимание. Вдруг в самой середине броненосца плавно поднялась гора черного дыму, из которого вырвался высокий тонкий столб, совершенно как это бывает при стрельбе под большими углами возвышения; все ахнули, но, не желая верить огромному несчастью, по началу думали, что „Петропавловск“ стреляет. Однако глухой, мягкий удар взрыва, увеличившийся огромный столб дыма и пару, а затем заметное движение всего корпуса корабля, покачнувшегося и начавшего затем медленно погружаться, сразу определили страшную истину, — „Петропавловск“ гибнет от взрыва мины, на „Петропавловске“ Макаров, Кирилл Владимирович и более 700 человек команды и офицеров; господи, неужели „Петропавловск“ гибнет? В первые минуты никто из собравшихся на Золотой горе, где я был, слова сказать не могли, какое-то общее онемение. Между тем на „Петропавловске“ последовал второй взрыв, меньшей силы, показался еще столб пару и огня, весь корпус как бы рассекся и одна половина затонула тотчас же, а другая плавно опустилась, и вскоре на поверхности ничего не осталось, только туча пару долго еще держалась над роковым местом.

„Петропавловск“ погиб, погиб на глазах всех нас, в виду японской эскадры, и никакая сила не могла его спасти, — все кончено было не более как в 2—3 мин. За дальностью расстояния нельзя было видеть, удалось ли кому спастись; казалось, что на поверхности ничего не осталось. К месту катастрофы поспешили „Гайдамак“ и „Новик“ и несколько

миноносцев и катеров. К этому времени все опомнились, все поняли размер и ужас несчастья, все в смятении громко обвиняли наши минные заграждения, так как все сразу приписали гибель „Петропавловска“ взрыву собственной мины.<sup>44</sup> Вдруг новый общий гул ужаса: „Победа“ тонет. Действительно, около „Победы“, находившейся в правой группе судов, почти против Тигрового маяка, поднялся столб воды и корабль медленно стало кренить на одну сторону; вслед за сим с „Победы“ и всех ближайших наших судов открылась торопливая беспорядочная, почти непрерывная стрельба по ближайшей к каждому из судов части морской поверхности; некоторые стреляли с обоих бортов, и столбы воды целым рядом фонтанов поднимались как с внешней стороны образовавшейся довольно тесной группы, так и внутри ее, угрожая произвести рикошетами вред своим же. Очевидно стало, что стреляют по подводной или по надводной лодке. Так вот в чем объяснение происшедшего, вот тот ужасный враг, возможности появления которого мы уже давно боялись, но боялись инстинктивно, не веря, вернее боясь верить, ужасной возможности... „Победа“ не погибла, а, сохраняя наклонное положение, ускоряя ход, пошла к входу, все еще стреляя в невидимого врага, и вскоре, почти полным ходом, вошла во внутренний рейд и стала у портовой стенки Западного бассейна.

На рейде между тем то вспыхивала, то временно затихала стрельба по страшному подводному врагу, повидимому, но временам показывавшемуся для ориентировки своего положения; стреляли не только суда, но даже береговые батареи, находящаяся под Тигровым маяком (4 или 5 выстрелов) и Электрический утес, давший два выстрела из 57-мм скорострелок и один из 10-дм. орудия. Удалось ли поразить подводного врага — трудно сказать, пока об этом ничего не говорят. Сколько было подводных лодок, также не известно, вероятно не более 2, так как иначе были бы еще жертвы; если бы суда и стреляли сразу почти из всех своих мелких калибров и даже из крупных, то, видимо, не по прямой цели, а стараясь оградить себя от возможности приближения губительного противника.<sup>45</sup>

Понемногу наша стрельба прекратилась, — слышались отдельные удары выстрелов с японской эскадры, приближав-

шейся, чтобы воспользоваться происшедшим смятением и скученностью наших судов. Несколько неприятельских снарядов упало совсем близко, но, видимо, японцы не желали подвергаться какому-либо риску, подойдя ближе к батареям, и после немногих выстрелов стали удаляться. На горизонте осталось 6 из их судов, которые долго стояли неподвижно, очевидно, поджидая прибытия высланных в атаку подводных лодок; только около 1½ час. дня они медленно стали уходить и скоро совершенно исчезли. Удалось ли им дожидаться своих страшных подводных партизанов — для нас не известно.

К этому времени разыгрался форменный шторм, который бушует и сейчас и, видимо, будет бушевать всю ночь. Это нас, пожалуй, обеспечит от всяких ночных попыток врага, которых легко можно было ожидать после их сегодняшнего успеха.

Около 12 час. суда наши постепенно вошли во внутренний бассейн, пропустивши вперед „Гайдамака“ и миноносцев, доставивших на „Монголию“ спасенных с „Петропавловска“. Всего удалось спасти из воды 8 офицеров и около 50 матросов.<sup>16</sup> Из этого относительно слишком малого числа (на „Петропавловске“ числилось более 750 своей команды да весь штаб командующего эскадрой) к вечеру в живых остался командир капитан 1-го ранга Яковлев, у которого тяжело поврежден череп и грудь, 4 офицера и около 35 матросов. О командире эскадры Макарове первое время ничего не было известно, и это одно уже означало, что он погиб.\* Действительно, вскоре выяснилось, что не только он, но и весь штаб его, а также художник Верецагин, переживший много в прежние войны, — все погибли, находясь в момент взрыва на командирском мостике. Завтра в 9 час. утра заупокойная служба по павшим героям.

Тяжелый день — трагедия на море, унесшая в могилу слишком много сынов России, защитников нашего, теперь уже дорогого, уголка русского Дальнего Востока.

\* *Зачеркнуто* Да, он погиб смертью героя на глазах тех, кому был опорой и руководителем в защите Отечества, и тех, кому успел быть грозен недолгие дни командования нашей эскадрой.

1 апреля

Сегодня служили панихиду по погибшим на „Петропавловске“, а затем днем хоронили 20 человек, умерших от ран, из числа спасенного экипажа. Командир пока еще жив, но у него констатирована трещина черепа и перелом 3 ребер с повреждением легкого, так что врачи не имеют надежды на поправление. Спаслись, кроме Кирилла Владимировича, 4 офицера и до 35 матросов.

Как всегда бывает, так и здесь не обошлось без счастливых случаев: один из молодых миноманов, служащих на „Петропавловске“, накануне просил разрешения Макарова идти в первую разведку миноносцами. Макаров любил этого офицера и не соглашался, говоря: „Куда Вы, убиты ведь Вас“, но отказать ему не хотел, и это согласие спасло офицера — он вернулся жив и невредим, чтобы присутствовать затем при гибели всех сослуживцев. По рассказам моряков, никто наверно не видел вчера подводной лодки, показывавшие[ся] временами на поверхности воды отблески, как от зеркала, принимали за „перископ“ и стреляли больше вследствие паники, желая оградить себя от возможности приближения лодки. Говорят, что уже назначен вместо Макарова Рождественский, сегодня выехавший в Петербург. Пока же к нам возвращается наместник края, которого ждут завтра к 8 час. утра; он поднимет свой флаг на „Севастополе“[...].

2 апреля

В 5<sup>1/2</sup> час. разбудили выстрелы с моря. Это наши батареи стреляли по 16 японским миноноскам, встретившимся в расстоянии выстрела перед крепостью. К 6 час. на горизонте появились крейсера и броненосцы, и вскоре на горизонте, кроме миноносок, мы насчитали 14 больших военных судов и один коммерческий пароход. На последнем, вероятно, приехали друзья-американцы или корреспонденты, пожелавшие полюбоваться бомбардировкой Артура.

Эскадра остановилась в 20 верстах от наших батарей, и как только она собралась полностью, поднялся гул выстрелов, к нашему изумлению, видимо, направленных в сторону, обратную от крепости. Сначала мы невольно подумали, не идет ли уж к нам наша Владивостокская эскадра, но потом,

приглядевшись, заметили, что японцы стреляют холостыми; ясно стало, что японцы рассчитывают вызвать наши суда в море, чтобы снова выпустить на них свои подводные лодки. Этого, однако, им не удалось достичь. Еще некоторое время продолжались эволюция и стрельба неприятеля, видимо, бравадившего возможностью производить маневры в виду вражеской крепости и флота, бессильного помешать этой не то комедии, не то наглой насмешке. Затем суда выстроились по всегдашнему, т. е. 6 броненосцев отдельно от крейсеров, и первые, сопровождаемые новыми японскими крейсерами „Ниссингом“ и „Кассугой“, пошли за Лаоташань, а крейсера остались против батарей. Коммерсант отправился за первой партией. В 9 час. из-за Лаоташаня полетел к нам 1-й снаряд, гулко разорвавшийся на Тигровом полуострове вблизи казармы 6-й роты крепостной артиллерии. На выстрелы немедленно ответили перекидным огнем с нашего броненосца „Пересвет“, который энергично вел стрельбу во время 3-часовой бомбардировки. Стреляли также „Победа“, „Полтава“ и „Севастополь“. Со стороны японцев вели стрельбу исключительно с „Ниссинга“ и „Кассуги“.

После первых частых выстрелов неприятель повел более редкую стрельбу; его 8-дм. снаряды рвались главным образом на Тигровом, в проходе, под Золотой горой и на Перепелке, куда один за другим упало 2 снаряда, разорвавшиеся среди китайских фанз, причем разрывом второго были убиты 3 китайца и несколько ранено. 4 их выстрела упали в бассейн буквально рядом один с „Пересветом“, другой с „Полтавой“ и третий с „Казанью“, но, к счастью, из них ни один не разорвался. Упали осколки и у самого „Севастополя“. Какой вред причинили нам эти снаряды, видно не было, но последовавшим за ними взрывом снаряда на Тигровом хвосте разрушило часть большого цинкового сарая десантной команды, из которого вслед за сим вынесли носилки и затем по телефону сообщили, что осколками там ранило двух матросов, — без жертв не обошлось-таки... Говорили также, что один из наших выстрелов попал в „Ниссинг“, но, кажется, серьезного вреда не причинил, так как крейсер продолжал стрельбу, а затем, когда бомбардировка окончилась, ушел вместе с другими, не нуждаясь, видимо, в сторонней помощи.

В общем эта бомбардировка, окончившаяся к 12 час. дня, производилась, очевидно, с одной стороны, с целью попробовать орудия „Ниссинга“ и „Кассуги“, бывших у нас впервые; с другой стороны, японцы, кажется, рассчитывали этим непрямым путем заставить нас выйти в море, чего достичь, однако, им не удалось.

К 1 часу дня японцы постепенно исчезли за горизонтом, и остальная часть дня прошла совершенно спокойно.

Одно может быть ужасно — это если враги наши отважатся пустить подводную лодку в порт, а от них ведь всего можно ждать.

Сегодня было получено известие о полном истреблении нашими стрелками небольшого японского отряда, высадившегося вблизи устья Ялу.<sup>17</sup> Слава богу, хотя маленький успех.

3 апреля

О взрыве „Петропавловска“ и „Победы“ производится возможно подробное дознание, причем выясняется, что подводных лодок никто наверно не видел, отчего вновь возникает предположение, что „Петропавловск“ мог взорваться или от собственной или от японской пловучей мины. Пробой же „Победы“ всеми специалистами признается за результат взрыва мины Уайтхеда, которая могла быть брошена подводной лодкой или оставлена на рейде ночью японской миноноской.

Сегодня „Паллада“ выведена, наконец, из дока и на ее место будет поставлен „Амур“, который сейчас беспомощно стоит у портовой стенки с креном чуть ли не в 20°.

Не радуется только нас выход „Паллады“ в той мере, как порадовал бы, если бы были живы „Петропавловск“ и „Победа“ и был бы жив адмирал Макаров, — что же стоит этот выход из дока, когда нельзя выйти на рейд. Из опасения же того, чтобы подводная лодка врага не могла проникнуть в бассейн, вход решено заградить прочной металлической сеткой.

Обидно, страшно обидно вспомнить роковое для нас 31 марта. Как растерялись уже было японцы, не зная, что им предпринять после целого ряда неудачных попыток

с брандерами, бомбардировкой, ночными подходами миноносцев и проч., а теперь вдруг такая колоссальная удача, как это ободрит их и, пожалуй, даже может повлиять на продолжительность военных действий, которые несомненно будут вестись с большим упорством и настойчивостью, если судьба будет так страшно баловать японцев и будет так жестока к нам.

4 апреля

Вчера ночью японские миноносцы, повидимому, разбрасывали мины впереди крепости. Если это так, то, пожалуй, правы те, которые отрицают факт появления подводных лодок, отрицают же это теперь уже многие и даже сами моряки.

Японские мины несколько отличаются от наших, они представляются состоящими каждая собственно из двух мин, соединенных тросом известной длины. Такая пара мин уравнивается подвеской грузов с таким расчетом, чтобы мины держались на известной глубине. Когда корабль на ходу зацепит такой трос, то обе мины притягиваются постепенно к бортам и при ударе о них разом взрываются, чем и обуславливается страшная интенсивность взрыва. Весьма возможно, что „Петропавловск“ и „Победа“ натолкнулись именно на подобные мины, а то, что натолкнулись в данном случае наиболее сильные и цельные броненосцы, до сих пор еще совершенно не поврежденные, — это уж такое наше несчастье...

5 апреля

Только что „Палладу“ вывели из дока — кажется, опять надо вводить для исправления поврежденного при выводе руля, — не везет „Палладе“.

Сегодня у нас ничего не слышно, но из Кинчжоу получено известие, что вчера ночью с Ялу слышны были пушечные выстрелы.<sup>48</sup>

6 апреля

Назначение командиром эскадры Тихого океана адмирала Скрыдлова<sup>49</sup> у нас встречено сочувственно; хорошо только было бы, чтобы новый командир имел чем командовать, а то сейчас в Артуре 8 годных боевых судов, не считая, конечно,



Генерал-лейтенант Р. И. Кондратенко.

миноносек. В день боя 31 марта „Баян“ получил очень много подводных повреждений, к счастью, все мало серьезные.

Сегодня холодный ветер — не можем дожидаться настоящей весны.

7 апреля

В море ничего не видно, так что трудно было объяснить стрельбу, начавшуюся около 12<sup>1/2</sup> час. дня со скорострелок Электрического утеса, — снаряды их падали не ближе 3 верст от берега, но по ком стреляли — неизвестно было. За Электрическим последовала стрельба с Лагерной, а затем выстрелили раз с Тигрового. По спросе с батареей ответили, что стреляют по подводной лодке, а затем объяснилось, что никакой лодки не было, а стреляли или по вынырнувшей шляпке с „Петропавловска“ или по бревну бона; подводные лодки нам просто мерещатся. Поговаривают, что опыты с управлением имеющейся у нас в Артуре лодки приходит к концу и производящий их механик Меллер не отказался еще от возможности достичь каких-либо результатов, но, кажется, лодка эта будет только полезна китайцам, дабы те напугали сю японцев, а затем ее спрячут подальше, так как она не слушает управления.

Решили на самом пике Лаоташаня (218 м над уровнем моря) поставить 10-дм. орудие, взятое у китайцев в 1900 г. Сегодня с этой целью туда ездили на катере генерал Кондратенко и наш инженер подполковник Крестинский, причем с берега их чуть было не расстреляли, опять-таки принявши за подводную лодку.

Командир погибшего „Петропавловска“ капитан 1-го ранга Яковлев понемногу оправляется — есть надежда на относительное выздоровление его. Как каприз судьбы рассказывают, что с „Петропавловска“ спасся сигнальщик, переживший уже невредимо катастрофу на „Енисее“ и аварию на „Сильном“.

8 апреля

Наместник осматривал батарею № 22 и нашел, что этот наш фланг чрезвычайно важный в тактическом отношении, как весьма доступный, благодаря пересеченной местности,



к скрытым передвижениям; предположено возможно усилить численность охранной части, доведя ее до роты стрелков.

При работах на минном заграждении взорвался собственный катер; взрывом убиты 11 нижних чинов и офицер мичман Пелль.

9 апреля

Все утро спокойно. После обеда слышны были выстрелы по направлению Голубиной и [бухты] Десяти кораблей — стреляли по лайбам.

В то же время с фронта береговых укреплений усмотрен был небольшой коммерческий пароход, для осмотра которого выслано было 2 миноносца и наш катер. Пароход повернул в море, видимо желая уйти, и остановился только, когда с миноносцев стали стрелять. С берега было видно, как миноносцы и катер подошли к незнакомому судну, видимо, осмотрели его и затем все вместе двинулись к порту. Однако пароход заметно медлил идти, задерживаясь и поворачивая временами в сторону, а затем совсем остановился; с миноносца снова выстрелили, снова все подошли к пароходу, но затем наши пошли в порт, а пароход боковым ходом направился в море.

Что все это означало, мы решительно не поняли; как бы опять не осталась безнаказанной и непредупрежденной какая-нибудь новая хитрость японцев.<sup>50</sup>

10 апреля

Вчерашний пароход оказался принадлежащим редакции „Daily News“, он уже был раз в Артуре, написал после этого корреспонденцию, что ему удалось пришвартоваться к борту военного судна (это „Баян“ подходил к нему) и что он видел горящим весь Артур. Таких писак не следовало бы отпускать, не продержавши их в наказание несколько дней взаперти, только при нашем всегдашнем добродушии могут повторяться подобные визиты. О японцах ничего не слышно.

11 апреля

Снова больше недели перерыва после бомбардировки 2 апреля. Скоро, вероятно, начнутся более решительные действия на Ялу. Пока же они ограничиваются незначительными

стычками передовых отрядов. Прошел было слух, что японцы перебили охотничью команду одного из полков; это навело на всех порядочное уныние, но полностью слух этот пока не подтвердился.

Видимо, ни одна из воюющих сторон не хочет первой начать наступление в Корею, обе выжидают; если это будет так продолжаться, то война грозит затянуться надолго. Наступают теплые дни, с утра не менее 9—10° тепла; скоро будут жары, которыми здесь сразу сменяются обыкновенно холодные дни весны.

12 апреля

Сегодня к вечеру получено известие из Дальнего, что пароход Китайско-Восточной дороги „Наппи“, выйдя с грузом железа в Артур, заметил на горизонте японских миноносцев, вернулся и, возвращаясь, наскочил на собственную минау. „Наппи“ затонул, люди все спаслись. Пароход этот из хороших судов компании, стоил 550 000 руб., а его груз — 150 000 руб. Из Дальнего же сообщают, что видна была японская эскадра из 12 больших судов, направлявшихся к Артуру.

В Артуре слух, что, по сведениям „Шанхайского Меркурия“,<sup>51</sup> японцам удалось 31 марта поднять „Варяг“.<sup>52</sup> Неужели это правда, неужели командир „Варяга“ ограничился затоплением корабля, не взорвавши все его жизненные части? Слишком тяжело будет для всех нас, если придется нам же стрелять по нашему „Варягу“.

Приехал в Артур писатель В. И. Немирович-Данченко.

13 апреля

Ничего о японцах не слышно, только ходят усиленные слухи, что они собираются предпринять решительный десант на Квантуне [...].

14 апреля

После обеда в Голубиной бухте усмотрены 12 лайб, но судов японских не видно. Поговаривают о переходе через Ялу 2 батальонов пехоты и батареи № 1 полевой артилле-

рии, также говорят о каком-то поражении японцев в Гензане, по одной версии нападением наших миноносков на транспорты, по другой — налетом генерала Ренненкампа.<sup>53</sup>

Сегодня расстреливали с катеров найденную японскую мину.

15 апреля

В 1 [час] ночи по телефону с сигнальной станции Золотой горы сообщили, что в море видны многочисленные огни и в нас стреляют. Был один выстрел и от нас, из 57-мм скорострелок Электрического утеса. Когда я добрался до Золотой горы, то действительно увидел на горизонте целый ряд то вспыхивавших, то потухавших огоньков, но выстрелов уже не было. Огоньки все приближались и приближались к крепости, но в лучах направлявшихся на них прожекторов ничего не было видно. Впечатление получалось оригинальное, будто бы к нам идет целая эскадра, но увидеть ее не удастся. Артиллеристы говорили, что спокойны, на батареях не снят только дежурные при орудиях, все прекрасно уже знают эту штуку японцев: они выпускают с миноносок массу поплавок с некоторым запасом едкого кальция, вспыхивающего ярким огоньком, как только волною захлестнет поплавок; ветер и прилив гонят поплавки к берегу, а с миноносок нарочно стреляют, чтобы убедить нас, что идет эскадра, — вот и все. Однако эта уже и раньше применявшаяся японцами хитрость никого не обеспокоила и все прекрасно спали эту ночь. Из 7 выстрелов, выпущенных японцами, большинство направлены были на прожектор батареи № 22, сильно выдающийся в море, но вреда ему никакого не причинили. Батарея ответила двумя выстрелами по миноноскам, подошедшим к ней на 1000 кабельтовых, после чего они поспешно удалились.

Весь день было совершенно спокойно.

16 апреля

Усиленно производжу работы по укреплению правого фланга моего сектора как прикрывающего батарею № 22. На соседней высоте строится сильный редут на роту пехоты и 2 орудия с фланговой обороной рвов. Между редутом и фортом I — смежная с последним батарея.

Вчера получили известия о затоплении нашим отрядом крейсеров 3 транспортов в Гензане, а также телеграмму, что перед Владивостоком показались 10 японских судов.<sup>54</sup>

Ходят слухи, видимо достоверные, что у японцев организована стрельба по нашим офицерам, что должны выполнять лучшие стрелки в отрядах, не имеющие права отвлекаться стрельбой по нижним чинам, хотя бы те и были очень близко.

Случай в Гензане, где десантная рота, несмотря на сдачу в плен офицеров, не последовала их примеру, а оказала сопротивление, еще раз доказывает, с каким серьезным противником имеем мы дело.

17 апреля

Ездил к Лаоташаньскому маяку, у которого японцы начиная с 26 февраля становились и бомбардировали город и порт. В последний раз 2 апреля они усиленно стреляли по маяку и двухорудийной батарее 6-дм. тяжелых, в 190 пудов пушек. Маяк не разрушили, но домик при нем сильно поврежден, стекло маяка разбито осколками. По батарее выпустили также до 100 снарядов, попадали и в бруствер и около него, но орудия и прислуга остались целы. Батарея отвечала, но также без успеха. Теперь уже, кроме этой батареи, установлены еще две, каждая на два 6-дм. орудия „Канэ“, снятые с „Ретвизана“. Устанавливаются там на самом высоком пике 2 китайских 21-мм орудия, но эта установка еще далеко не закончена. Теперь уже японцам не удастся безнаказанно стрелять по нас из-за Лаоташаня.

Сегодня наши „Скорый“ и „Смелый“ делали разведку по направлению к Голубиной бухте — ничего не нашли.

Поговаривают, что, пользуясь отсутствием японцев, почти вся наша миноносная эскадра выйдет на днях в поиски за врагом.

Жизнь в городе тем временем идет почти обычным чередом, многие начинают даже строить[...].

18 апреля

На днях чуть ли не предложено подать в отставку командиру 25-го [Восточно-Сибирского] стрелкового полка.<sup>55</sup> Пока он уезжает в отпуск. Причиной послужило то, что он как командир полка дал хорошую аттестацию тому офицеру

(Котладзе),<sup>56</sup> который послал телеграммы в Россию еще в начале открытия военных действий относительно действий начальствующих лиц. Обидно, что в разгаре нынешних событий сменяют с боевой линии командира, любимого всем полком, храброго, преданного государю и России человека, и сменяют из-за того, что человек, не боясь, говорит свое мнение. Все, кто знает этого человека, горячо жалеют и сочувствуют ему. О японцах слышно в виде отдаленного известия, что они бомбардировали Владивосток и изрядно его разрушили<sup>57</sup> [..].

19 апреля

Ночь и день прошли совершенно спокойно. Уже 17 дней, как у нас тихо. Такого длинного промежутка покоя еще не было с начала войны. Японцы или совершенно оставили нас на время в покое, или же затевают какую-нибудь особенную пакость. Говорят, что наши миноносцы „Скорый“ и „Смелый“ уходят на разведку в Чифу с тем, чтобы к утру уже вернуться обратно.

20 апреля

В 1 час ночи в лучах прожекторов заметили 3 японских миноносца, расстояние до них дало возможность батареям открыть по ним огонь, и после нескольких выстрелов казалось, что один из миноносцев получил сильное повреждение, остальные отошли. В 1 ч. 30 м. ночи в виду батарей прямо с юга показался первый брандер, шедший полным ходом к выходу из порта. Со всех батарей по брандеру открыт был жестокий огонь, усиливавшийся по мере его приближения; вскоре вся береговая полоса опоясалась линией огня, в стрельбе приняли участие все временные, противудесантные и скорострельные батареи; временами отдельные выстрелы становилось трудно различать, поднялся почти сплошной гул. Вскоре брандер подошел к Электрическому утесу, как бы приостановился здесь, а затем под адским огнем, уже не только орудийным, но и ружейным (с пулеметов), прямо пошел к выходу, где взорвался и затонул, но, к счастью, не по оси, а сбоку, оставивши проход свободным. С брандера и миноносок все время стреляли по берегу из малых калибров, миноноски старались осветить дорогу прожекторами.

[..] На несколько минут наступило затишье, а затем показался второй брандер, снова один, другой выстрел, а затем снова как общий гул всех батарей. С первого брандера в это время отчалили шлюпки и на веслах старались уйти в море, но их заметили, осветили прожекторами, ракетами, пущенными с батареи под маячной горой, и, пока крупные калибры заняты были вторым брандером, малые и пулеметы открыли по ним убийственный огонь. С берега ясно видно было, как рвались снаряды, осыпая лодки. [От] огня, от тучи пуль вода буквально кипела возле, движение шлюпок становилось все медленнее, весла, беспомощно взмахивая, валялись в воду, и затем шлюпки, уже совершенно беспомощно, без всяких признаков жизни и управления, начинали болтаться на волнах; довольно сильное волнение также затрудняло спуск и движение шлюпок, и, видимо, на этот раз мало кому из отважных смельчаков удалось уйти целым. За первым и вторым последовали следующие брандеры, всего десять.<sup>58</sup> Два из них утонули, не дойдя даже до наших минных заграждений, вероятно, будучи расстреляны огнем батарей, два затонули на минах, а остальные прошли до бон и, увлекши их за собой, остановились у затопленных наших пароходов „Бари“ и „Шилки“ и др.<sup>59</sup> Ни одному из брандеров, однако, не удалось затонуть непосредственно в проходе; один уже совершенно остановился в желаемом месте, казалось, дело его удастся, но после собственного взрыва уже при погружении волною и течением его отнесло в сторону, и он затонул сбоку, только сузивши несколько проход.

Последний брандер, самый большой, также упорно и верно направлялся ко входу; под Электрическим утесом, ослепленный огнем прожекторов, он будто бы совсем остановился, но затем снова повернулся и двинулся к цели. Батареи громили его почти в упор, но брандер шел и шел, вдруг он круто повернул направо и остановился, толкнувшись в берег под самым утесом, видимо, чем-то сбитый с настоящего пути; думают, что это произошло вследствие того, что огонь левого прожектора с „Гиляка“ потух и брандер, зная, что надо держаться правее луча, действительно взял правее, но по отношению луча с утеса, под которым он и остановился, крепко засевши на прибрежных скалах. На брандере, освещен-

ном лучом прожектора, видны были люди, по которым открыт был ружейный огонь с утеса и берега; фигуры людей вскоре исчезли.

Неприятельские миноносцы тем временем приблизились к крепости, из батареи снова открыли по ним огонь. После нескольких выстрелов один из миноносцев окутался паром, долго державшимся над ним, и затем его больше уследить не могли.

Мне показалось, что на этот раз несомненно миноносец был поврежден выстрелом с Лагерной батареи, хотя говорят, что очень часто ввиду опасности миноносцы прибегают к хитрости — сильно травят пар, под прикрытием которого уходят из-под выстрелов...

К 4<sup>1/2</sup> час. огонь с батареей стих; уже почти рассвело, и явилась возможность подвести итоги ночного дела. Весь рейд у входа в порт загроможден затонувшими судами, по обеим сторонам прохода и впереди него из воды возвышаются мачты и трубы затонувших брандеров; ближайшее водное пространство можно сравнить с огромным кладбищем, в недрах которого затонули вместе с судами те, безвестные нам герои, которые ради славы Родины с такой безумной храбростью, под дождем снарядов и пуль стремились закрыть выход в море своему противнику.

В общем выход в море для нашего флота остался свободным. Правда, он сделался несколько уже и еще более извилистый, но не спеша, по одному, суда наши имеют пока полную возможность выхода. Таким образом, и третья попытка японцев заградить выход не удалась, несмотря на то, что на этот раз они выбрали лунную ночь, дабы лучше видеть, куда идти, шли поодиночке, один за другим, зная по опыту прежних двух атак, что ошибка в направлении одного из брандеров возмещает в ошибку и других из идущих вместе. Хотя при таком способе действий риск для людей, ведущих брандеры, во много раз больше, но японские моряки с геройским мужеством, пренебрегая опасностью, шли на верную смерть, чтобы только достичь намеченной цели. Если это им не удалось, то исключительно благодаря губительному огню батарей и действию наших мин, отчасти же еще вследствие довольно сильного волнения, мешавшего затопить брандеры

в желаемом месте. Наблюдая всю картину этой отчаянной попытки, можно вывести заключение, что единственным верным средством для отражения ее надо считать активную контратаку на миноносцах или на специально для сего приспособленных, хотя бы даже коммерческих судах. На этот раз два раза подавался ракетами сигнал нашим миноносцам выходить, но оба раза его отменяли, видимо, боясь подвергнуть опасности для них нашего же огня и возможности для них быть атакованными неприятельскими миноносцами. Когда совсем рассвело, то наши катера направились к затопленным судам, с мачт и труб которых сияли 8 уцелевших за них японцев.<sup>60</sup> К этому же времени прибоем начало выкидывать на берег шлюпки, болтавшиеся до этого беспомощно на волнах, некоторые с мертвыми участниками ночного дела, другие — пустые, с перебитыми веслами, пробковыми нагрудниками, матросскими куртками, фуражками и проч. На берег же к подножию утеса волны выкинули 8 трупов, которых вытащили и положили рядом на прибрежном песке, где их тотчас же окружила любопытная толпа солдат и матросов и подошедших любопытных.

[...] К написанному можно еще добавить, что брандеры были перенумерованы, причем на одном замечен был № 12, несмотря на то, что их было только 10; это позволяет думать, что, кроме бывших в деле в эту ночь, имеются в запасе и еще несколько, не принимавших пока участия в деле.<sup>61</sup>

Нашими батареями было выпущено до 2500 разных снарядов, не считая пуль ружей и пулеметов.

Утром в виду крепости держалось 14 миноносок, а затем замечено было 5 крейсеров. По беспроволочному телефону ощущалась близость всей эскадры.

Только к 5 час. дня неприятель совершенно удалился, ничего на этот раз не предпринявши против крепости и города.

21 апреля

[...] На брандерах начинают срывать мачты и трубы, а с затонувшего у Электрического утеса снимают с палубы паровую лебедку, шлюпки и еще некоторые другие уцелевшие от артиллерийского огня вещи. С брандеров, пытавшихся

заградить вход 13 марта, также были сняты паровые лебедки, и теперь они оказались очень пригодными для работ в новом доке, которые безостановочно производятся все это время.

Между прочим для предохранения от огня артиллерии все надубные рубки на брандерах оказались обмотанными толстыми канатами, видимо, представляющими хорошую защиту от ружейных и пулеметных пуль.

Вчера получено было ужасное известие с Ялу о наших потерях в сражениях 17-го и 18-го числа в отряде генерала Засулича. По сведениям, убит подковой командир, два батальонных и 9 ротных командиров, а всего до 40 офицеров и до 2000 нижних чинов; за выбитием лошадей все орудия пришлось оставить, унесли только замки.<sup>62</sup> Потери эти буквально ужасают. Со времени кампании 1877—[1878] гг. мы уже отвыкли от подобных цифр.

Сегодня снова печальное сообщение, что взрывом поврежден мост между Хойченом и Ташицао,<sup>63</sup> — видимо, японцы решили изолировать Артур и с моря и с суши, а тогда наброситься на него с нескольких сторон. Со дня на день мы ожидаем, что они попытаются произвести высадку вблизи Артура.

22 апреля

Утром в 8 ч. 30 м. появилась на горизонте неприятельская эскадра из 12 больших судов, 6 броненосцев и 9 крейсеров. Так как около этого же времени получена была из Бицзиво телеграмма о том, что в виду берега держится большое количество транспортов и японцы думают произвести высадку, все мы объясняли появление эскадры желанием неприятеля предупредить выход наших судов, кои могли бы помешать высадке. Позднее в этот же день из Пулондяна дали знать, что там видно от 70 [до] 80 японских судов. Вслед за утренними сообщениями из Бицзиво стало известно, что телеграф туда уже не действует. Это несколько наводило на мысль, что высадка уже произведена. Многих известие очень встревожило, ведь от Бицзиво до линии железной дороги всего около 35 верст; это значит — не долго и отрезать нас, совершенно разрушив железную дорогу. Наместник со своим штабом и великий князь Борис Владимирович экстренно

уехали сегодня же, и это произвело очень неприятное на всех нас впечатление, так как имело вид панического бегства.

Эскадра держалась в виду Артура весь день, приближаясь временами на расстояние до 12—13 верст. С сигнальной станции заметили, что суда эскадры спускают шлюпки, как мы думали, для того чтобы установить буйки для ночной стрельбы. К 6 час. состав эскадры усилился прибытием чуть ли не 18 миноносек; видимо, к этому времени высадка уже достаточно наладилась и они могли отойти к крепости для наблюдения за нами и дабы не допустить пройти к нам транспорты с углем, который, по слухам, подвезен для нас и стоит пока в Кяо-чао. В 9 час. вечера раздались выстрелы по направлению Крестовых батарей: это батарея № 22 вступила в перестрелку с близко находящимися миноносками, открывшими огонь по прожектору. Я отправился на Золотую гору, думая, что снова будет ночное дело, но после нескольких выстрелов с крепости миноносцы отошли и стрельба утихла.

Ввиду предполагавшегося ночного нападения и бомбардировки приказано было 15 нашим миноносцам и минным катерам, по два от каждого корабля, быть готовыми по первому сигналу выйти в море, однако ночь прошла совершенно спокойно.

23 апреля

Утром получено известие, что японцы накануне действительно высадились, а сегодня дошли до Пулондяна и разрушили железную дорогу; на море в виду берегов стоят в то же время 6 крейсеров, так что мы уже в тесной блокаде. Теперь с суши наша опора — Кинчжоуская позиция, она очень сильна, почти неприступна, но, однако, при условии, чтобы с моря не мог бы подойти неприятельский флот. Но так как наша эскадра парализована, то японцам легко с моря взять всю позицию во фланг и тогда нетрудно будет сломить ее сопротивление и путь на Артур будет открыт. Все говорят и говорили, что Артур неуязвим, что не страшно ему и падение Кинчжоу, что он может собственными силами продержаться долго против превосходных сил противника. Да это будто бы и так, и это выгодно было кричать во всеуслышание тому, кто говорит издали, кто хоть и участвует в создании мощи Артура, но, конечно, вне его и не будет защи-

щать его ценой собственной жизни. Мы же, изучившие близко Артур в эти дни приведения его в боевую готовность, знаем и говорим несколько иначе: да, Артур был бы неуязвим, если бы поглубже и побольше подумать о его значении раньше, до войны, да назначили бы для его занятия не менее 50 000 человек, а то вывели из Артура все, что можно, оставивши только 4 полка, и теперь приходится с этими силами занять 22 версты сухопутной оборонительной линии и 7 верст береговой. Положим, у нас еще имеется крепостная артиллерия и десант с судов, но и того далеко не достаточно, принимая во внимание, что надо же занять тыловые опорные пункты, без чего такая линия фортов и промежуточных укреплений на сильно пересеченной местности не будет иметь особого значения, ее легко можно будет прорвать и пройти, пользуясь массой оврагов и мертвых пространств, и надо, кроме того, занять и Центральную ограду. На все это гарнизона нашего далеко не достаточно, а без людей все наши трудно-одолимые позиции, укрепления и искусственные препятствия преодолеть будет нетрудно, особенно такому врагу, каким себя показали и продолжают выказывать японцы. Все те, которые для отнения собственной деятельности кричали, что Артур неприступен, — преступники перед нашим Отечеством; благодаря им Артур очутился в нынешнем тяжелом положении, благодаря их уверениям мало думали о возможности высадки на Квантуне; теперь же это совершившийся факт, и Артур, плохо занятый, — лицом к лицу с сильным и смелым врагом. Дай бог нам отсидеться и отстоять ради чести и славы России наш Артур, но видимо, что это будет стоить гарнизону Артура больших усилий и жертв.

В 6 час. вечера нас смутил выстрел с Лагерной батареи, — стреляли по миноносцам, приблизившимся на 10 верст. До ночи больше не стреляли.

24 апреля

Сегодня в Дальнем решили взорвать молы и док, дабы\* затруднить японцам выгрузить осадные орудия и не дать им возможности пользоваться доками. По сведениям, японцы высадились и послали вперед патрули, переодетые китайцами.

\* В тексте дабы, чтобы.

Несмотря на сильный ветер, целыми днями в море держался японский крейсер и миноносцы.

Чувствуем уже, что мы в тесной блокаде: мясо отпускают с завтрашнего дня только военным — по запискам.

Сегодня у нас был совет.<sup>61</sup> Поставлен был вопрос, что делать ввиду высадки; большинством решили пока поостеречься и выждать, хотя некоторые голоса были за то, чтобы двинуться против высадившегося неприятельского десанта.

25 апреля

В 5 час. утра 10 миноносок подплыли к батареям на 10 верст. По ним открыли огонь, и они тотчас же удалились. Что делают японцы, высадившись, не знаем, сведений с севера вообще не имеем ни почтой, ни телеграфом. Вчера послали охотников-казаков разведать, что делается в Пулондяне, но пока они еще не вернулись. Говорят, что, высадившись, японцы выставили патрули, проведя их китайцами. Сегодня они двинулись к Вафандяну, который разрушен нами. В Дальнем тралят рейд. Перед Артуром с утра было 5 судов, но к 10 час. они скрылись, так как поднялся сильный ветер.

Ночью к питательному погребу за Стрелковой батареей ползком подкрадывались две неизвестных личности, но часовой заметил, стрелял, но промахнулся; задержать их не удалось[...].

26 апреля

Сегодня — 3 месяца со дня начала военных действий. Чем ознаменуют этот день японцы? Они такие фокусники, что мы всегда ожидаем в дни юбилейных дней предыдущих событий чего-нибудь нового. Утром в Талиенване вылавливали мины, но когда по шлюпкам открыт был огонь из вновь построенной там батареи, то после девятого выстрела они бросили все и удрали. В виду Артура с рассветом было 16 миноносок, а затем до 3 час. дня нас сторожило 5 крейсеров, словом, с моря продолжается тесная блокада, судя по которой следует решить, что японцы именно теперь приступают к серьезным действиям против Квантуна и в частности против Артура.

На сухопутной нашей позиции тем временем идет спешная работа по устройству блиндажей и постановке взятых с судов дальнобойных орудий и прожекторов.<sup>65</sup> Казалось бы, грустью в сердцах моряков должно было бы отозваться разоружение судов эскадры, но на деле приходится сознаться, что они делают это, видимо, скорее с большим удовольствием, чем с огорчением. Что у нас зато в свою очередь грустно на сухопутии — это полное отсутствие руководящего начала: нарыли массу окопов, укреплений, батарей, а какой части их занять, как соблюсти при этом последовательность в занятии, как возможно лучше утилизировать те средства, коими обладает наша позиция, об этом никто не думает. Правда, гарнизон слишком мал, чтобы занять все, что мы имеем, но комендант обязан заставить начальника обороны и всех начальников частей и отделов посмотреть на позиции, изучить расположение и свойства всех тех усилениях ее и препятствий, кои произведены на позиции; должен был бы устроить, пока есть время, целый ряд примерных занятий позиции и маневров по ней; но ничего этого не делается, а когда появятся враги, будет поздно, и тогда неизбежен будет целый ряд недоразумений и неожиданностей, могущих быть роковыми.

Сейчас 2½ часа, — раздался выстрел с № 22, вероятно, снова миноносцы шныряют перед крепостью.

27 апреля

Только несколько дней мы в осаде, а все продукты сразу подскочили в цене; мясо так и совсем трудно достать, так как имеется всего 173 быка, которых в обыденное время хватало бы только на 5 дней, — их забрал в свое распоряжение порт.

Между прочим, из Чифу удалось пробраться китайской шаланде с 70 пудами мяса, его не только купили, но для поощрения дали китайцам сто рублей. За курицу уже платим чуть ли не 3 руб., за яйца — 50 коп., за свинину — до 70 коп. за фунт и т. п.

В интендантстве имеется еще 18000 пудов солонины и ее тоже, значит, не хватит более как на 1½—2 месяца для всего гарнизона. Зато муки имеется с избытком.

Японцы с моря продолжают стеречь нас, но зато относительно их действий на суше имеются довольно-таки непонятные сведения, — говорят, например, что они высадились в малых силах, держатся только в 18 верстах от железной дороги, так что движение и телеграф начнут с завтрашнего дня правильно действовать. Прошел слух, что на высадившихся двинулся генерал Фок.

Мысль выйти в море и потопить что-либо из японских судов, кажется, начинает беспокоить наших моряков. Говорят, что еще вчера лейтенант Расчаковский вышел в море на минном катере по направлению к Дальнему, рассчитывая или погибнуть самому, или взорвать японский крейсер. Являются и фантазеры-изобретатели: некто Владимирский рассчитывает соединить вместе 3 из пойманных невзорвавшихся японских мин Уайтхеда, причем крайние будут разоружены, отчего вся система, сделавшись легче, много выиграет в дальности, на которую третья мина, средняя, неразоруженная и выдвинутая вперед, может быть опасной для противника. Высланные наши разведчики-казаки все еще не привезли никаких определенных известий о силах японцев.

28 апреля

О высадившихся японцах — самые неопределенные сведения. Никто не знает, сколько их, есть ли у них артиллерия, кавалерия и проч.<sup>66</sup> Странно то, что они, как говорят, держатся не ближе 18 верст от железной дороги, да и подходили раньше к дороге лишь отдельными небольшими партиями. Разрушали же Пулондяи, Вафандяи и Саншилипу наши, отступая оттуда в панике. Помимо этого, сами наши же разрушали 17 верст телефона — это уж совсем дико. В общем и здесь у нас пока то же, что на море: больше мы сами себе делаем вреда, чем японцы.

Сегодня утром отправился сквозной поезд на север. Телеграф рассчитывали исправить завтра к вечеру.

Судя по полученным известиям о сражении у Тюренчена, главным виновником страшных потерь в 11-м полку и в артиллерии оказывается командир 22-го полка полковник Громов, который, занимая левый фланг нашей позиции и имея справа артиллерию, а затем дальше 11-й полк, заметивши прибли-

жение больших сил неприятеля, отступил, не предупредивши даже об этом соседние части.<sup>67</sup> Весь удар переправившихся через реку 16 японских батальонов обрушился на 3-ю артилл[ерийскую] батарею. Командир батареи капитан Моравский принял японцев огнем и не ушел с места, пока не погиб сам со своими людьми и лошадьми; орудия достались неприятелю. Тем временем против 11-го [Восточно-Сибирского стрелкового] полка с фронта двинулись еще ббльшие силы, и полк, отбиваясь, был окружен после того, как погибла



Схема 1. Сражение у Тюренчена.

3-я батарея. Полк 3 раза кидался в штыки, но японцы отступали и, не принимая удара, поражали полк огнем. Были убиты командир полка полковник Лайминг, 2 батальонных, 9 ротных, а всего около 40 офицеров и 200 нижних чинов выбыло из строя. Остатки полка спас священник, вышедший вперед с крестом и сам получивший 2 раны.

Особенно тяжелы были потери полка при отступлении и так как сзади позиции была долина, отделявшая заднюю, более высокую гору; и вот в этой долине полк буквально расстреливали с передней [позиции], занятой японцами. Знамя полка удалось отбить подоспевшему 12-му полку.

Кроме большой потери в людях, мы потеряли 22 орудия и 8 пулеметов.

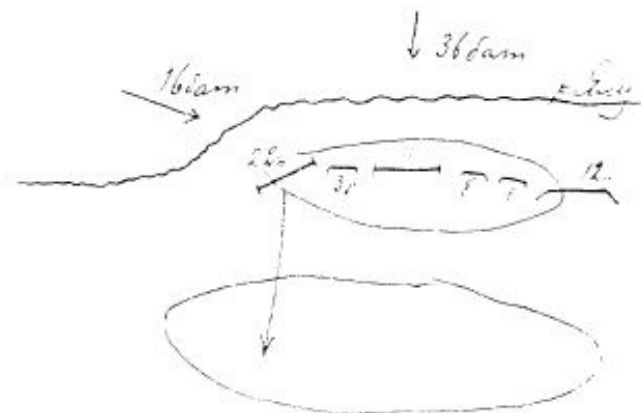
Вчера я писал о решении лейтенанта Расчаковского взорвать японский корабль. На деле и эта затея, как большинство

других попыток наших моряков, кончилась грустно: катер „Авось“, на котором Расчаковский успел дойти до Дальнего, налетел на камень и, чтобы не достаться японцам, взорван поехавшими на нем, которые сами преллагополучно пешком добрались до Артура.<sup>68</sup> Весь почти день был дождик и густой туман, но к 5 час. горизонт прояснился и 5 японских крейсеров оказались в расстоянии до 16 верст от берега. Навстречу вышли 4 наших миноносца, которые повертели несколько времени в море, дали для пушек красоты реляции несколько выстрелов на воздух по направлению крейсеров и ушли обратно в порт.<sup>69</sup>

К ночи ожидали брандеров, о чем сообщено было нам из Морского штаба, но брандеры не пришли, может быть, оттого, что поднялся сильный ветер, и они не явились, помня, что благодаря ветру прошлая попытка стоила им стольких жертв и была в общем неудачна.

Любо смотреть, с каким удовольствием моряки наши взялись за вооружение сухопутных батарей и расстались со своими кораблями.

[...] На рассвете и рано утром японцы обстреливали с судов бухты Лунвантан и Сяобиндао, ранили одного стрелка и убили китайца.

29 апреля

Чудный, почти жаркий день, тихо. Японцы с утра показались на горизонте, — видно хорошо 3 их крейсера. По вышедшим 4 нашим миноносцам сделано было безрезультатно несколько выстрелов, стреляли и миноносцы.

Получено известие, что в бухте Кэртт высадилось 60 японцев. Что же это за фокусы! Решительно понять трудно все японские хитрости.<sup>70</sup>

На позициях усиленно ставим орудия, снятые с кораблей. „Ретвизан“ совершенно обезоружен,<sup>71</sup> а между тем его рану, видимо, совершенно залечат к 15—20 мая, тогда, пожалуй, снова потащим орудия обратно.

30 апреля

Опять целый день в виду берегов держалось 5 японских судов, видимо, они решили держать нас с моря долго в тесной блокаде. Наши миноносцы выходили на рейд. Дорога снова испорчена.



1 мая

В бухту Кэпп заходило несколько крейсеров и броненосцев, которые пытались спустить шлюпки и миноносцев, но, встреченные огнем с двух 47-мм пушек и залпами выстрелов, все ушли. По сведениям, несколькими удачными выстрелами из орудий<sup>72</sup> удалось повредить двух миноносцев. Вблизи Артура на горизонте попрежнему держатся большие суда.

2 мая

Утром видно было до 26 неприятельских миноносцев и 5 больших судов — броненосцев и крейсеров; к 12 час. дня они держались у Лаоташаня, когда вдруг возле одного из них — двухмачтового крейсера — поднялся столб воды и пара, и он на глазах медленно стал наклоняться на сторону. От нас было видно, что соседние суда не решаются подойти к нему, но затем на помощь пошел 3-трубный броненосец, кажется „Шикишима“, который, не дойдя до пострадавшего товарища, был быстро окутан темным столбом дыма и пара и исчез в волнах менее чем в 1½ мин., так что когда дым рассеялся, то на поверхности воды уже не было ничего. После этого началась стрельба с уцелевших судов в воду. В общем повторилась целиком картина, как была при гибели „Петропавловска“. „Шикишима“ (если это был он) наскочил, видимо, на мину, от взрыва которой взорвался погреба и котлы на нем самом, и он погиб на наших глазах.<sup>73</sup>

Охваченные паникой, японцы приписали взрыв подводной лодке и стреляли в воду точно так же, как мы; 31 марта после взрыва мины возле „Победы“. Чья на этот раз была мина, трудно достоверно решать, но, видимо, одна из поставленных нашими „Амуром“, который только вчера расставил их на рейде. После катастрофы уцелевшие 3 судна подошли к раненому вначале товарищу и все начали удаляться. Тогда дан был сигнал по нашим миноносцам преследовать врага, и 16 их вышли из порта и, узявшись пологей, вскоре почти скрылись за горизонтом. Враг, очевидно, заметал преследователей и встретил их огнем, раскаты и гул которого долго доносились издали, как отдаленные отзвуки грозы. Звонами эти грозные звуки сливались в один далекий не-

прерывный гул. Мы думали, что затеялся\* серьезный бой, и на помощь миноносцам стал выходить „Новик“; это было в 3 часа дня. Однако не успел он выйти в море, как миноносцы стали обрисовываться вдали и через час все благополучно вернулись. До боя дело не дошло, — японцы встретили наших выстрелами с дистанции, превышающей даже дальность их огня, и все дело закончилось безвредной перестрелкой. Говорят, что после катастрофы с нашей станции беспроволочного телеграфа намеренно дана была депеша, что адмирал<sup>74</sup> благодарит подводные лодки за удачное дело. По другой версии, командир эскадры сообщал, что из 3 подводных лодок две удачно исполнили свое дело, а третья сама повреждена. Японцы, конечно, перехватили эту депешу и в связи с пущенным ранее газетным слухом об удачных опытах с подводными лодками в Артуре это должно было произвести впечатление на японцев... Возвращавшихся миноносцев с батареей встретили криками „ура“. Все оживились, ободрились вследствие случившейся катастрофы; наши последние неудачи невольно успели озлобить нас против японцев, и это чувство злобы сразу сказалось сегодня, — все встречались, поздравляя друг друга с потерей врага. А тут еще пронесся слух, что в бухте Кэпп затонул от мины японский крейсер „Асама“ — один из лучших кораблей этого рода.<sup>75</sup> Если все это так, то наши пошатнувшиеся было шансы сразу сильно поднялись, еще несколько таких неудач и, пожалуй, к зиме можно надеяться закончить эту нелепую войну.

К вечеру генерал Стессель отправил сотника Концевича к генералу Фоку с советом тотчас же идти против японцев из Бицзиво, где, по сведениям, их высадилось около 15 000 человек.<sup>76</sup> Будем ждать, что из этого выйдет.

3 мая

Пока не имеем сведений, что делается у Кинчжоу. После катастрофы сегодня в море не видно японцев. Наши миноносцы все время держались на внешнем рейде.

Начинаем сознавать, что у нас заводятся новые порядки с того времени, как появились крепостные жандармы —

\* В тексте затеялся.

эти внутренние шпионы. Сначала как-то незаметна была их злая деятельность, но как только они осмотрелись, начались всевозможные истории и бессмысленные придирки [...]. Словом, пошли в ход наши порядки...

4 мая

Ночью пришел из Кинчжоу поезд со 110 ранеными, а утром получено было известие, что наши вышли вперед и в 14 верстах впереди Кинчжоуской позиции встретились с превосходными силами японцев. Завязавшийся бой длился с 9 час. утра до 3 час. дня, после чего наши отступили, потерявши до 200 человек убитыми и ранеными. В нашей батарее из 48 человек прислуги выбыло 36, все офицеры и ранен командир батареи. По словам очевидцев, японцы из своих 4 горных батарей стреляли так удачно, что с первого же выстрела убит был фейерверкер, а вторым и третьим убило наводчика одного из орудий. Потери японцев, видимо, очень тяжелы, так как наши снаряды вырывали в их тесных рядах буквально целые улицы. По сведениям, со стороны японцев дралось 48 батальонов и 4 батареи против 8 наших батальонов и 1 батареи.<sup>77</sup>

К 3 час. предположен был выход 3 наших крейсеров — „Баяна“, „Аскольда“ и „Новика“ с миноносцами, дабы взорвать окончательно поврежденный взрывами мины 2 мая японский броненосец, который, по сведениям с Лаоташаня, остановился у островов Мяо-дао.<sup>78</sup>

В море успели выйти, однако, 12 миноносцев и „Новик“, но затем они все вскоре вернулись ввиду появления 5 японских крейсеров.

В 4 часа получено было известие, что 6 японских судов подошли к берегу между станциями Инченцзы и Нангалин, пытались высадить десант с целью попортить путь, но были отбиты, и им удалось только выстрелами перебить телеграф.

В 7 час. на горизонте видно было 4 неприятельских миноносца, ушедших за Лаоташань, видимо, на присоединение к отряду в Инченцзы.

Вчера состоялся совет командиров всех судов, на котором большинством голосов решено, что при теперешних обстоятельствах выход в море нашей эскадры невозможен.

При обратном мнении остались только командир „Баяна“ капитан Вирен и „Новика“ капитан Шульд, которые отказались подписать протокол совета.<sup>79</sup> Да, мало у нас истинно храбрых моряков... Нам всем кажется, что теперь-то, когда флот японцев потерпел жестокую аварию, потерявши двух броненосцев, одного броненосного крейсера и, как говорят, еще одного крейсера 3-го класса, взорвавшегося также в бухте Кэрт,<sup>80</sup> теперь вполне возможно флоту начать снова действовать активно, тем более что в этом месяце рассчитывают закончить исправление „Ретвизана“, „Цесаревича“ и „Победы“!

5 мая.

С утра тихо. Известий с Кинчжоу пока не имеем. К 3 час. прибыл новый поезд с ранеными после сражения впереди Кинчжоуской позиции. Тяжело видеть мерно носимые носилки с неподвижными телами раненых. Большинство ранены в ноги, много также в грудь — осколками снарядов. В море выходили „Амур“ и „Новик“ с миноносцами. „Амур“ хотел снова расставить мины, а „Новик“ ушел далеко в море на разведку неприятеля. Японцы вскоре заметили „Новика“ и бросились к нему с целью отрезать, но тотчас же повернули обратно, когда увидели, что из порта выходит „Аскольд“.

6 мая

Утром наши минные крейсера „Гайдамак“ и „Всадник“ с целой компанией минных катеров тралили бухту Тахэ, причем взорвали японскую мину. Что счастливо, так это то, что еще только вчера наши суда ходили по этому месту и никто не натолкнулся на эту мину.

Я писал, кажется, что у нас ходили как-то слухи, что в Чемульпо сел на мель адмиральский броненосец „Микаса“. Теперь оказывается, что слухи эти были не без основания, ибо хотя „Микаса“ вполне цел, но зато там именно случилась какая-то авария с броненосным крейсером „Адзума“; между прочим это подтверждается из расспросов пленных японцев, которые на вопросы, например: „Совсем ли погиб «Адзума»?“, — отвечали: „Нет, его еще можно исправить“.

На вопрос: „Все ли погибли на «Адауме», — „Нет, большинство удалось спасти“, и т. д.<sup>81</sup>

Известие о взрыве „Асамы“ в бухте Кэрр также подтверждается. Рассказывают, что когда японцы поставили буйки для обозначения места стоянки „Асамы“ и затем ушли, то некто Дейчман, бывший боцман, подъехал к этому месту и переставил буйки, надвинувши их на минное ограждение, последствием чего был взрыв „Асамы“.<sup>82</sup>

Вследствие отсутствия мяса начинают выдавать нам, офицерам, по 2 фунта солонины на человека в день.

Осада наша продолжается. Японцы в 4 верстах от Кинчжоу окапываются.

7 мая

В 12 ч. 45 м. ночи разбудил нас первый выстрел, за которым быстро последовали частые удары канонады, от которой дрожали стекла и раскрывались ставни. Мы быстро оделись и направились сначала на Лагерную батарею, а затем на Золотую гору.

С моря также стреляли. Там мелькали огоньки и изредка в луче прожектора вырисовывался то тонкий профиль миноносца, то корпус большого судна. В эту ночь японцы, видимо, задались целью разбросать побольше мин. Батарея № 22 открыла довольно большой корабль, на вид минный транспорт всего в 900 кабельтовых от берега. После сильного огня с батареи транспорт исчез очень быстро, так что предполагают, что он уже затонул; подобное же впечатление было при стрельбе с той же батареи по одному из миноносцев.<sup>83</sup>

Против Золотой горы прожектора открыли 4 силуэта с мачтами и трубами, совершенно вроде брандеров. Первый издали был затоплен (по показанию нескольких человек) удачными выстрелами, а остальные ушли в море. Видимо, это были пароходы, приспособленные для расставления мин. Миноносцы еще долго бегали перед крепостью, разбрасывая кальций и стреляя по временам из своих 75-мм. Многие из этих выстрелов достигали в Старый и даже Новый город. Одним из них возле отрядной церкви убило 2 лошади, смертельно ранило одного и легко трех стрелков вестральной

роты 25-го полка. Оригинальное впечатление получается при всякой ночной перестрелке в тихую погоду: когда снаряд разорвется в воде, то над местом падения поднимается столб пара и воды, который держится в виду не менее 1—2 мин. и даже дольше, постепенно расплываясь. В луче прожектора получается серебряный столб, который очень легко ошибочно принять за остатки дыма и пара как бы тонущего судна, — этим и объясняется факт, что после ночной стрельбы с батареей постоянно получают донесения, что ночью удалось потопить выстрелами неприятельский миноносец или даже минный крейсер и т. п. Моряки смеются уже, что по таким подсчетам, основанным на подобных донесениях, надо решить, что у японцев уже нет ни одного миноносца.

Утром с наших катеров расстреливали на рейде мины, сброшенные ночью японцами.

Все больше и больше моряков назначают на оборону сухопутного фронта, чуть ли не 2000 назначено для занятия Центральной ограды и теперь приступают к постройке блиндажей для укрытия этих людей от осколков. Для артиллерийской обороны ограды свозятся орудия также с судов.

В 6 час. сегодня экстренно отправляется на Кинчжоу инженер-капитан Шварц, создавший оборону этой позиции, с людьми и инструментом. Мы несколько недоумеваем, что же еще надо там укреплять.

По слухам, собираются окапываться на Нангалинских высотах, позади Кинчжоу. Вероятно, это распоряжение находится в связи с бывшим вчера советом, на котором решался вопрос, оборонять ли Кинчжоускую позицию до последней крайности или же отступать к Артуру. Между прочим за оставление позиции высказался, как говорят, защитник ее генерал Фок. Мнение этого уважаемого боевого<sup>84</sup> генерала многих поразило и даже смутило. Однако в конце концов большинством голосов решено по возможности не отдавать позиции и вместе с этим для затруднения обхода ее с тыла, вероятно, решено укрепить Нангалинские высоты.

Между 5 и 6 час. перед батареей № 22 появились в кильватерной колонне 11 неприятельских миноносцев и с ними какая-то лайба; не доходя верст на 13, они остановились и вскоре закрыты были наступившей темнотой сумерек. Мы

ожидали нового ночного дела, но ночью не было ни одного выстрела, — прожектора ничего не открыли.

8 мая

Вернувшиеся было в Артур из Кинчжоу 15-й полк, а также 2-ю батарею снова решено послать обратно. Мне случилось разговариваться с фейерверкером одного из орудий батарей, и он рассказал, что когда они третьего дня были у бухты Десяти\* кораблей, то японцы стреляли по ним с судов, которых было очень много; так как отвечать на огонь за дальностью врага было бесполезно, то батарея скрылась от огня в безопасное место.

Для затруднения высадки в Дальнем решили послать туда несколько минных катеров и канонерку „Бобр“. Катера ушли и, кажется, добрались туда благополучно, но канонерка не ушла, кажется, оттого, что после вчерашней ночи на рейде оказалась масса японских мин, — их все сегодняшнее утро тралили и расстреливали на рейде. При этом снова не обошлось без несчастия. Наш чуть ли не лучший миноносец „Бесшумный“, только что отремонтированный заново, задел одну из мин, и хотя она взорвалась уже позади миноносца, но сильный взрыв погнул гребной вал, оторвало лист обшивки и, приподнявши корму, погнуло миноносец посредине, так что на палубе его образовалась складка. Миноносец каким-то чудом сам добрался до порта, но говорят, что исправить его невозможно.<sup>85</sup>

С Кинчжоу известий нет. Ночью было спокойно.

9 мая

На сухопутном фронте части, занимающие позиции, делают вдоль бруствера бонеты из земляных мешков, а теперь еще придумали вдоль всей линии огня устраивать из досок общее покрытие от шрапнельного огня. В торопливом применении всех этих усовершенствований ясно проявляется мысль, как мы стали бояться смерти в бою, как мы хотим без всяких потерь достигнуть победы. Я понимаю, устроить

бонеты полезно, конечно, но только не в позиционных легких окопах, устройте их в фортах, сильных редутах, в которых [все] рассчитано более на пассивную оборону, без перехода в наступление, в тех окопах даже, которых назначение стрелять строго по одному направлению — по дефиле, мосту и проч.; но загромоздить рядом тяжелых мешков весь бруствер передового окопа, вся сила которого в гибкости огня по разным направлениям и в возможности легко вспрыгнуть на бруствер для удара в штыки, — это непонятно и даже непростительно. Еще непонятнее вторая идея — перекрыть весь окоп блиндированным навесом, иначе сказать, обратить его в сплошной блиндаж, — это уж действительный вред: во-первых, при этом окоп окончательно лишает защитников возможности выйти из него для отражения атаки, во-вторых, приучает гарнизон, занимающий такой окоп, к бездеятельности — что самое, дескать, безопасное сидеть под крышкой и отстреливаться, и, в-третьих, окончательно лишает возможности поддержать в трудную минуту соседа огнем и штыком.

Если возможны у нас подобные затеи, то исключительно потому, что при отсутствии настоящего коменданта всякий делает, что кому в голову приходит. Дай бог только, чтобы к приходу врага у нас, наконец, воцарился хотя бы какой-нибудь порядок, а то скольких лишних жертв и неудач может это стоить.

Оказывается, что взрывами мины поврежден также „Расторопный“, к счастью легко. Сегодня, слава богу, говорят, что „Бесшумный“ может быть исправлен.

В 4 часа появились на горизонте неприятельские миноносцы, но вскоре ушли. Прошел слух, что японцы сделали высадку в Инкоу, но пока это не подтверждается.

10 мая

Пасмурный денек. Извне никаких новостей нет, мы все в осаде. Прошел слух, что получено через гонца известие от Куропаткина, что он рассчитывает помочь нам не далее как через две недели, но, кажется, это только слух.

Вчера один из офицеров Генерального штаба, капитан

\* В тексте 8.

Гурко, отправился на китайской джонке в Чифу, — удастся ли ему пробраться [через] линию японцев?

„Ретвизан“ начинают вооружать орудиями, снимаемыми с „Победы“.

11 мая

Весь день травили внешний рейд. За эти два дня выловили до 17 японских мин, а сколько еще осталось невытравленных. Дабы возможно обеспечить рейд от этого зла, кроме траления, решали применять взрывы контрмин, т. е. собственных больших мин, вмещающих до 15 пудов пироксилина. От подобных взрывов все расположенные в районе сотрясения японские мины должны взорваться.

Получено известие, что недалеко от Дальнего, в бухте Мелонхэ, видели до 40 японских транспортов. Известие это подтвердилось приехавшими к вечеру жителями Дальнего, покинувшими в панике город. Они сообщили также, что в Талиенванской бухте незначительная перестрелка.

Ночью выходят в море 6 наших миноносцев.

12 мая

С 5 час. утра до 9 продолжалось обстреливание японцами укреплений Кинчжоуской позиции; в результате у нас ранены 1 ротный командир и 4 стрелка\*. Наши отвечали, и японцы первые прекратили эту бесполезную перестрелку.

О прибытии Скрыдлова ходят самые нелепые слухи: то говорят, что он идет во главе значительных сил, данных для сего Куропаткиным, то, что он едет с казаками, чуть ли не переодевшись казаком, и т. п.<sup>66</sup> Верных сведений с севера не имеем и не знаем буквально, что делается на Ялу и в России.

Скрыдлова все ждали с нетерпением; может быть, ему удастся поднять совсем упавший дух и бодрость наших моряков. Странно и обидно слышать от морских офицеров фразы вроде того, что России надо вовсе отказаться от мысли иметь флот, что мы не моряки и нас невольно тянет с судов на сухопутные батареи. Матросы тоже чуть ли не вслух говорят, что „хорошо, что оставили корабли, самое лучшее — под команду сухопутных офицеров“...

\* Зачеркнуто два раненых на позициях и два в городе Кинчжоу.

Вчера „Бобр“ и 2 миноносца ушли в Дальний. Сегодня с утра — бой на Кинчжоуской позиции. К полудню получено известие от генерала Фока, что японцы отбиты. Выяснилось, что на этот раз их подпустили возможно близко и встретили убийственным огнем пулеметов, залпов, а также удачными выстрелами с „Бобра“. С 2 час. дня опять возобновился бой на позиции.

Вчера приехал адъютант генерала Стесселя князь Гантимуров и корнет Мацневский. Они счастливо пробрались в Аюян и обратно. Туда доехали в 3 дня, едучи почти все время по железной дороге, зато обратно ехали 8 дней, большую часть водой на китайской джонке, помещаясь между двумя днищами джонки. От генерала Куропаткина известие, что на Ялу тихо, что на помощь он прислать не может, пока не обеспечит свои фланги и тыл. Наше положение он находит очень выгодным, так как само оно, а также цель действий гарнизона вполне определены. Далее генерал Куропаткин советует заблаговременно снять орудия с Кинчжоу, дабы они не попали в руки врага, и вообще во-время оставить эту позицию.

Между прочим, \* он прислал, как комизм, депешу, полученную им от одного из граждан Керчи, в коей этот последний уведомляет, что ему во сне сказал какой-то вещий голос, что в ночь с 10-го по 11-е японцы предпримут что-то ужасное против войск генерала Стесселя, — оригинально.

Утром поднят был сигнал — крейсерам и миноносцам выходить в море. Успели выйти „Новик“ и 10 миноносцев, но затем, вследствие полученных успокоительных известий из Кинчжоу, выход отменили.

Вечером в 7 час. получено было донесение от генерала Фока с Кинчжоуской позиции, что все почти наши орудия подбиты, прислуга перебита наполовину и все снаряды израсходованы. В ответ генерал Стессель приказал ночью очистить позицию. Известие об этом произвело у нас, в Артуре, удручающее впечатление. Та позиция, про которую все кричали, что ее взять невозможно, что там надо положить целую

\* Зачеркнуто как комизм, Куропаткин.

армию, — сдается после второго натиска. Неужели же нам так трудно было отстоять эту позицию или хотя бы подольше задержаться на ней?

К ночи наши миноносцы вышли в море с твердым намерением взорвать что-нибудь у японцев, — направились, кажется, в Ииченцзы.

14 мая

Известия о вчерашнем деле страшно тяжелые, грустные. С утра проснувшаяся позиция наша увидела себя окруженной войсками с суши, а с левого фланга, с моря, — судами японской эскадры. На позиции был только 5-й полк и крепостная артиллерия. С батарей и судов японцы открыли губительный огонь по нашим батареям, расположение которых они прекрасно узнали после перестрелки предшествовавшего дня. К 9 час. утра почти все наши орудия были сбиты, прислуга перебита, снаряды были израсходованы полностью; одна из наших батарей успела сделать 1200 выстрелов, в общем же мы выпустили в 3—4 часа до 9000 выстрелов. Японцы стреляли сосредоточенным огнем по избранным, по очереди, батареям, и до полного уничтожения намеченной цели та группа из батарей, кои заняты были стрельбой по той или другой батарее, не отвлекалась ничем. После перестрелки они стреляли шрапнелью, залпами, выводя из строя одно орудие за другим. Только те батареи держались дольше других, которые не сидели на самом гребне, а проектировались на склонах гор. К концу артиллерийского дела подошел наш „Бобр“ и своим губительным огнем почти в тыл начавшим двигаться японским колоннам успел нанести огромные потери. По мнению защитников позиции, она неизбежно осталась бы за нами, если бы подошел не один „Бобр“, а несколько наших судов. Но флот наш продолжал проявлять возмутительную инертность, ограничиваясь подачей сигналов к выходу, за которыми очень быстро следуют сигналы об отмене их, — этим все и кончается. Возмутительно, особенно теперь, когда, казалось бы, уже нечего задумываться и бояться смерти в бою, подобное поведение флота; мы все глубоко чувствуем, что флот наш не нужен нам — это только лишнее бремя для крепости, а между тем теперь он один может помочь Артуру. Куропаткин, видимо,

глубоко ошибся в плане японцев и продолжает ошибаться. Он решил, что японцы непременно пойдут на Харбин и далее, а что Артур сам вполне может отсидеться от нерешительных мероприятий японцев.

[...] По-моему, главная цель войны — Артур и Артур. С взятием Артура японцы выигрывают кампанию наполовину, если не более. Мы лишимся при этом нашего флота, дорогих фортов и батарей, огромных запасов, а главное — базы для действий 2-й эскадры; помимо того, с падением Артура, вероятно, [...] европейские их друзья, Америка и Англия, станут денежно поддерживать их.

Всего этого забывать нельзя, и мы все поражаемся оптимизму и близорукости того, в котором, как в нашем лучшем военачальнике, — все наши упования на удачный исход кампании. Теперь же, когда благодаря отсутствию помощи со стороны Главной квартиры и бездействию флота пала Кинчжоуская позиция,<sup>87</sup> теперь помочь Артуру почти невозможно: японцы сильно укрепляют позицию у Пулондяна, приведут в порядок богатейшие укрепления Кинчжоу, и выбить их оттуда при полной бездеятельности, а может быть, тогда уже при полном отсутствии флота, будет стоить очень многих усилий и жертв...

Из эпизодов боя рассказывают: когда японцы, идя на наш левый фланг, наткнулись на фугасы и были подорваны, то кинулись в сторону, остановившись, затем оставили здесь чучел, а сами, войдя в воду, обошли нашу позицию морем и стали стрелять во фланг и в тыл, мы же долго громили оставленных чучел. Мичман Никольский, привезший из Артура орудия „Канэ“, которые, к сожалению, поставить не успели, почему привели их в негодность, увидел на позиции два уцелевших орудия и с помощью бывшего с ним матроса открыл из них действительный огонь по японцам, прячась после каждого выстрела на некоторое время в блиндаж, так как японцы сразу заметили эти орудия и открыли по ним огонь нескольких своих батарей.

Часовой при пороховом погребе до последней возможности оставался на своем посту. Когда же вблизи появились японцы, бросаясь внутрь его, поджег ящики, а сам успел убежать от японцев, оставаясь страшным взрывом.

Неожиданны были между прочим для нас действия японской кавалерии: при отступлении наших 2 рот из города Кинчжоу она заскочила в тыл и нанесла отступающим большие потери.

После боя, когда люди 14-го и 15-го полков, в бою не участвовавшие, спокойно бивакировали, кто-то что-то закричал, выстрелили, пронеслось: „скачет японская кавалерия“.<sup>88</sup> Все в панике кинулись бежать, в то же время наша полубатарея, тоже охваченная паникой, кинулась через палатки и своих чуть ли не карьером. Люди 14-го и 15-го полков, слыша сзади топот, еще более уверились, что это японцы стреляли по своей полубатарее, но, к счастью, не особенно успешно. 5-й полк, шедший впереди, видя панику, остановился. Командир велел музыке играть, и только когда сыграли сбор, паника прекратилась. Больше всего пострадал в этом деле 5-й полк, потерявший, кажется, около 1000 человек. Из 368 крепостных артиллеристов осталось не более 150—170 человек.<sup>89</sup> Тяжело раненых и убитых подобрать не удалось, из раненых легко сегодня привезли в Артур около 500 человек. У японцев потери, видимо, много тяжелее наших, так как по обыкновению они шли густыми колоннами, далеко заметными в своих черных мундирах.<sup>90</sup>

К 3 час. дня прибыли из Дальнего верхом градоначальник со своим секретарем, выехавши оттуда вчера в 10 час. вечера. До этого времени начальник укрепленного района никому из жителей Дальнего не разрешил выехать в Артур и вчера только к 10 час. вечера согласился на это при условии, чтобы ехали не по железной дороге, так что все жители, охваченные паникой, кинулись кто на чем мог; до 300 человек женщин и детей чуть ли не пешком двинулись в числе их. Это результат одного из остроумных распоряжений начальства.

Вчерашняя экспедиция миноносцев и на этот раз окончилась трагически и безрезультатно: „Внимательный“, шедший в голове колонны, выскочил на камни и взорвал себя, чтобы не достаться японцам, — это мы умеем: губить суда из-за незнания собственных берегов.

Все утро „Амур“, конвоированный „Новиком“ и миноносцами, разбрасывал мины в бухте Тахэ; с завтрашнего

дня начинаем на моем фланге, т. е. с Крестовой до Лит. „А“, устраивать фугасы. Между прочим в предшествовавшие ночи на левом нашем фланге взорвалось до 37 фугасов без всякой видимой причины, так как свободный конец цепи был даже тщательно изолирован. Я полагаю, что произошло это оттого, что батарея не была при этом выключена и в цепи существовал известный потенциал, вызвавший искру между контактами запалов.

15 мая

Когда „Бобр“ с тремя минными катерами и двумя, принадлежащими чуть ли не „Русско-Китайскому пароходству“, возвращался из Дальнего, то катера отстали. Потерявши „Бобра“ из виду, они приняли что-то, показавшееся на горизонте, за японских миноносцев и взорвались [...]. Частные были, вероятно, хладнокровнее и благополучно дошли до Артура.

Из газеты, полученной как-то через Чифу, узнали, что 2 мая погиб не „Шикишима“, а „Хатсусе“ — это чуть ли не лучше других сконструированный броненосец японцев. Что-то наш флот расшевелился — пугают, что через 8 дней выйдут в море. Чудо будет, если это так, — мы все давно уверились в доблести нашего флота.

16 мая

Прошел слух, что японцы высаживаются в Инчензы, туда после обеда ушел „Новик“ с миноносцами.

Генерал Фок укрепляется в Волчьих горах.

Ничего определенного относительно движения японцев с суши не слышно, — говорят, что их авангард уже в 30 верстах от Артура.

На позициях спокойно, будто бы нет никакой войны, и просто маневры мирного времени.

Усиленно строили закрытие для прислуги против шрапнели.

Беспорядок у нас все тот же: неприятель на носу, а никого, кто бы взял бразды управления обороной крепости, нет, — ерунда какая-то, всякий продолжает работать по своему, общей цели на секторах нет.

Один из японских кораблей стоял у Кепа — видимо, там грабится рейд. Прямо против крепости весь день держалась чарусная шаланда...

17 мая

В 12 час. ночи выстрелы с Тигрового и Лаоташаня заставили меня пойти на Золотую гору. Оказалось, что на горизонте против Лаоташаня видны в лунном свете неприятельские миноносцы и еще какие-то суда — канонерки, или суда, приспособленные для разбрасывания мин.<sup>91</sup> По ним стреляли с Лаоташаня, с Тигрового, с „Гиляка“ и даже Утес дал один выстрел. С № 2 удачным выстрелом, видимо, повредили одного, но не потопили. К часу ночи стрельба затихла, но темные силуэты неприятеля видны были еще долго на горизонте.

День прошел спокойно. По сведениям китайцев, в Дальнем японцев нет, они только приезжали туда и снова уехали.

В море видны несколько судов.

По поводу запрещения генералом Стесселем въезда в Артур дальних судов появилось стихотворение, привожу его:

На мотив „Захочу — полюблю“

Славный Стессель, генерал,  
Дальних судов всех любит,  
Он им крепко обещал,  
Что их не погубит.

Припев:

Порт-Артур, Порт-Артур,  
Славный город Порт-Артур.  
Над Квантуном я волен,  
Мне наместник не закон.

Я из Дальнего возьму  
Все, что мне годится,  
А потом мне все равно,  
Пусть он провалится.

Припев: П.-Артур и т. д.

Присылайте всю муку,  
Будем очень рады,  
Я запасы все возьму,  
Жителей не надо.

Припев: П.-Артур и т. д.

Издав я такой приказ —  
Всем сидеть на месте,  
А японцы как придут,  
Так живите вместе.

Припев: П.-Артур и т. д.

Инженеров я послал  
Молы уничтожить.  
Им, однако, удалось  
Только всех встревожить.

Припев: П.-Артур и т. д.

В утешенье будет вам  
Только хлеба корка,  
А того, кто сочинял, —  
Ожидает порка.

18 мая

Ходят слухи, что 3 японских канонерки из тех, что поддерживали огнем атаку Кинчжоу, затонули, натолкнувшись на мины.<sup>92</sup>

Приехавший от Куропаткина офицер, как оказалось, никаких известий о высылке нам подкреплений не доставил, — он имел лишь поручение узнать о положении в Артуре и вчера уехал уже обратно; удастся ли ему только доехать благополучно?

Стессель прекрасно сознает, что он ничего не сделал для крепости, поэтому и не знает ее сил и не надеется на успешное и продолжительное сопротивление. Таким образом, крепость с 40 000-м гарнизоном, прекрасно вооруженная, просит помощи, не сделавши еще ни одного выстрела по осаждающему противнику.

Полная несведомленность в военной науке и даже пренебрежение ею со стороны генерала Стесселя приводят к тому, что он, отрицая полезность участия в обороне офицеров Генерального штаба, не имеет около себя (в своем штабе) никого, кто бы знаком был с планом крепости, со всеми ее новыми укреплениями, вооружением, дорогами и проч., так что случись во время штурма послать куда-нибудь подкрепление людьми или орудиями, — почти никто не будет знать, куда же идти, а буде это в ночное время, то выйдет одно недоразумение.

Дивизия Фока стоит у Инченцзы и там же видны японцы. Вчера весь день ожидали сражения, но его не было.

Ночью была страшная гроза. Неприятель с моря не показывался.



19 мая

Весь день спокойно, видимо, японцы собирают силы и подвозят свои орудия, чтобы быть под Артуром вполне готовыми к решительной атаке. Командир крепостной артиллерии в своем приказе командирам батарей предлагает быть по возможности экономнее в расходовании снарядов; так как на каждое орудие имеется в запасе лишь по 300 снарядов, то разрешается расходовать в день только по 6, исключая, конечно, дней штурма, — это было необходимо, а то иначе возможно повторение кинчжоуского боя.

20 мая

С утра сильный туман. На рассвете 4 наши канонерки, „Новик“ и 9 миноносцев, согласно вчерашнего приказа, должны были идти в бухту Инченцзы для поддержки огнем позиций генерала Фока, но за туманом этот выход был отменен. Около 10 час. утра 7 миноносцев вышли к Лаоташаню, но никого там не нашли.

21 мая

В одну из ближайших ночей вследствие грозы у нас снова взорвалось более 40 фугасов, несмотря на то, что концы проводов не были соединены с батареями и были изолированы. По моему мнению, это следует объяснить присутствием в теле фугасов морских мин, металлические корпуса которых являются прекрасными приемниками электричества земли.

Утром выходили в направлении Сяобиндао 3 наших миноносца, встретили там 6 японских и после короткой перестрелки вернулись.

Насколько дезорганизован наш флот, можно судить по тому обстоятельству, что командиры судов просто отказываются идти в море. На днях был отдан приказ лодкам „Гремящий“ и „Отважный“ выйти, и оба командира тотчас же по выходе подняли сигналы, что у одного нет снарядов, а у другого пресной воды, и вернулись обратно, а затем в разговоре цинично оправдывали свой поступок тем, „что не могли же они идти на явную гибель“. Обоих их (капитаны Николаев и Лебедев) отрешили от командования. По-

смотревши мы на, как в подобном случае поступили бы с командирами сухопутных сил, — очевидно, расстреляли бы, не задумываясь ни на минуту.

[...] Артиллеристы организуют стрельбу с береговых мортирных батарей по сухопутью — впереди укреплений и фортов, что вполне удобно, так как наиболее удаленные из последних всего в 5—5½ верстах от мортир, имеющих дальность 7—8 верст.

22 мая

Чудный день. Солнце; почти жарко. Совершенно не представляется, что мы в тесно осажденной крепости, что японцы чуть ли не в 25 верстах. Солдатики на батарее уже уверяют, что за Лунвантанем видны палатки японцев, мы, однако, сколько не всматриваемся, ничего не видим.

К 7 час. 4 японских миноносца подходили к крепости очень близко, еще 3 держались несколько дальше. Первые подошли на 8½ верст к Золотой горе, т. е. от № 22 они были видны не дальше 6 верст. По ним открыли с № 22 очень меткий огонь, снаряды падали совсем близко, и это заставило их быстро удалиться. Стрелял и „Гремящий“, бывший на рейде, но его снаряд упал только в половине расстояния от неприятеля и гораздо больше напугал нас, так как после выстрела дымным порохом „Гремящего“ окутало таким столбом белого дыма, что мы вначале, пока тот не рассеялся, уверены были, что он наскочил на мину.

Днем во время траления на рейде одна из мин взорвалась совсем близко от грязевой шаланды, также производившей траление. Взрывом ее сильно накренило, но она осталась на воде очень долго, но затем пошла ко дну.

23 мая

Сегодня у нас торжество: отняли кесон от „Ретвизана“, переставили носом к выходу „Цесаревича“. Оба броненосца совсем готовы, и на „Цесаревиче“ поднимает свой флаг командир эскадры.<sup>13</sup> Всех теперь волнует вопрос: выйдет ли наш флот и когда именно? Страшный фактор нынешней морской войны — мины произвели такое действие на ослабевшие нервы наших моряков, что большинство из них, кажется,

и теперь не решаются выйти в море; видимо, до конца войны не удастся нам быть свидетелями сколько-нибудь удачных действий нашего доблестного флота. Пока же мы видим только полную нерешительность, граничащую с трусостью, и вместе с этим полное незнание своих судов и неумение с ними обращаться.\*

24 мая

Усиленно говорят, что флот выйдет в море 27-го числа. Каков будет план его действий после выхода, трудно знать. Во всяком случае всякий шаг флота, более или менее удачный, чрезвычайно благодарен для него: этим выходом флот может искупить перед Россией свою печальную деятельность в Артуре до сего времени. Однако моряки, видимо, не желают никаких лавр и побед, раз это связано с какой-нибудь опасностью; мы все думали, что флот просто постарается продрать во Владивосток, избегая столкновения с японцами. Но главное — пусть выходит; если даже он не будет мешать японцам, но доберется до Владивостока, и то хорошо, — Скрыдлов, вероятно, не останется же бездействовать.

К 3 час. дня две японских миноноски пренахально подобрались к бухте Тахэ. По ним дала 4 выстрела батарея Драконовой спины с дистанции около 10 верст и так метко, что миноносцы ушли в море полным ходом.

В 11<sup>1/2</sup> час. вечера одна за другой заговорили все береговые батареи. Стреляли по судам, показавшимся в лучах прожекторов перед Золотой горой и перед батареей № 22. Выстрелы с Электрического утеса и Тигрового скоро заставили уйти дальше в море стоявшие перед нами суда. В то же время к № 22 приблизились на 1000 м минный транспорт (или же приспособленный для этого пароход) и один миноносец. Удачными выстрелами батареи транспорт очень скоро был потоплен, а миноносец тотчас же удрал. С транспорта стреляли по берегу из малых калибров — безрезультатно.

Во время лихой стрельбы на батарее № 22 произошло несчастье. Шла вольная стрельба; из 5-го орудия хотели стрелять, но выстрела не последовало. Прислуга, думая, что осечка, поспешила открыть замок как раз в то время, когда

загремел затяжной выстрел; гильзу исковеркало, оторвало днище ее и наповал убило одного, а осколками и ожогом ранило еще трех, из которых двое на следующее утро скончались. Это второй случай нашей поспешной стрельбы: в ночь с 6 на 7 мая на батарее под маяком Тигрового полуострова оторвало дульную часть орудия и большой осколок попал в „Гиляка“, стоявшего у входа, — это произошло, видимо, оттого, что второнях забыли вынуть пробку, а теперь вот поспешили открыть замок. В первый раз, к счастью, обошлось без жертв, теперь же не без них. Хотя на войне жизнь людей дешева, но обидно, что это от собственной оплошности. Наши артиллеристы — безусловно лихой народ, и командиры батарей просто на подбор, по их, т. е., вернее, начальство, можно упрекнуть в том, что до сих пор они не жалеют снарядов, а стремятся сделать возможно больше выстрелов при всяком деле.

25 мая

Ночное дело оказалось точной копией попытки японцев забросать минами наш рейд и берега в ночь на 7 мая. Сегодня днем на поверхности моря ясно видны с батареей несколько плавающих японских мин, из них три взорвались сами. Наши катера усердно тралят. К Плоскому мысу прибило труп японца с оторванной головой — жертва ночного дела.

На горизонте видны японские миноноски и крейсера.

О движении японцев сведений определенных не имеем [...]

26 мая

Командир батареи № 22 донес, что вчера он стрелял по подводной лодке. Сегодня же по той же цели стреляли с Тигрового. Однако мы все уверены, что в обоих случаях была ошибка — за подводную лодку, очевидно, приняли акулу. Ясно, что японцы нам просто не выдали бы своего секрета, если бы у них имелось это страшное орудие. Ночью стреляли с Тигрового по 3 миноноскам, которые пренахально подошли на хороший выстрел и, видимо, разбрасывали мины, спустивши даже для сего шлюпки.

Насколько наши моряки, в дополнение к своим доблестям, беззастенчивы, доказывает нижеследующий случай. Накануне

\* Зачеркнуто В одиннадцать часов ночи один за другим.

ночью, как я описывал, батарея № 22 потопила минный транспорт, — это все мы видели собственными глазами. Теперь командиры тех двух миноносцев, которые дежурили в Тахэ, донесли: один — что он выпустил мину, а другой — что не только выпустил, но этой миной попал в транспорт и потопил его и что при этом командир батареи, освещая их прожектором, мешал им в этом случае. На днях командир батареи действительно их освещал, чтобы по ошибке не стрелять по своим, и стал стрелять по транспорту только тогда, когда убедился, что наши доблестные стоят, оба прижавшись как можно ближе к берегу. Подобный поступок моряков глубоко всех возмущает.

[...] Ночью в 12 час. батарея № 22 стреляла по парусной шаланде, которая долго держалась перед батареей, вероятно, устанавливая мины.

27 мая

Застава от 12-й роты 25-го полка нашла в бухте Тахэ мину Уайтхеда, прибитуую волнами к берегу. Мина безусловно наша, видимо это та самая, которую храбрые моряки пустили чуть ли не из-за 1500 м в транспорт, потопленный в ночь на 25-е число батареей № 22.

Сегодня четверг — день, в который флот обещал выйти в море. Теперь, кажется, снова восторжествовало мнение, что выходить слишком опасно, а лучше спокойно сидеть в бассейне, ожидая, пока японцы запрут окончательно выход и затем в случае удачного штурма живьем возьмут наши дорогие корабли.

На совете командиров, бывшем по этому поводу, говорят, за выход были только командир „Победы“ капитан Зацаренный да адмирал Ухтомский, предложивший Витгефту взять на себя полную ответственность за выход флота. На этот раз даже командиры „Баяна“ и „Новика“ против выхода.<sup>94</sup> Объясняется это малодушие, пожалуй, тем, что, по слухам, Куропаткин идет к нам, и флот рассчитывает на освобождение им Артура, почему и не хочет рисковать собой.

Неприятнь и озлобление на флотских в Артуре растет с каждым днем, и про флотских начинаем говорить буквально с дрожью в голосе, возмущаясь бесконечно за их постыдное

малодушие, которое проявляется ежедневно и в их поведении, и в рассуждениях.

[...] Утром с моря прибыл катер под французским флагом. Он привез нам известие о удачных действиях Куропаткина против Куроки,<sup>95</sup> но зато также неутешительное для Артура известие о высадке 3-й армии у Дальнего.<sup>96</sup> Видимо, японцы последовательно и серьезно собираются с большими силами нагрянуть в Артур, и решительных наступательных действий мы ожидаем со дня на день.

Флот неподвижен в Восточном и Западном бассейнах, а на внешнем рейде для чего-то идет усиленное траление мин; это форменно сизифов труд, — едва успеют кое-что вытралить, японцы набросают вновь. Сегодня с кормы „Гайдамака“ пускали змея, с которого хотят высматривать те же мины.

28 мая

Сегодня в 6<sup>1/2</sup> час. утра начался объезд начальником укрепленного района и комендантом крепости сухопутной оборонительной линии. Войска занимали свои позиции так, как они должны будут занимать их по боевой тревоге. Давно пора было это проделать; без этого трудно выяснить относительную силу фронтов. Около 12 час. со стороны Тахэ показались 4 наши миноносца, преследуемые неприятельскими, из которых один особенно нападал. Когда он выскочил из тумана, державшегося с утра в море, то батарея № 22 открыла \* [огонь], несмотря на который японец, двигаясь зигзагами, продолжал еще стрелять по нашим, уходящим во весь дух, несмотря на поддержку огнем с батареи, а затем ушел на этот раз невредимым. Около этого же времени в бухту Десяти кораблей вошли 2 японских броненосца, 1 крейсер и 4 миноносца и открыли огонь по нашим передовым позициям, обстреливая домишки в тылу войск, но так как там никого не было, то эта стрельба оказалась безрезультатной.

29 мая

Туман с утра такой, что в 2 шагах ничего не видно. Наши 9 миноносцев с ночи ушли в море — частью в Голубиную бухту,

\* *Зачеркнуто* по ним меткий огонь, заставивший быстро повернуть всех обратно.

частью в Тахэ. В результате, как всегда, не обошлось без злоключений: „Решительный“ ударил в бок „Сильного“, а еще один сел прелюбополучно на камни и до вечера его не могли снять. Уже действительно флоту нашему трудно выходить, так как в таком случае скоро сами уничтожим все корабли. По нашим позициям на Волчьих горах японцы изредка постреливают со своих судов, безнаказанно стоящих в бухте Десяти кораблей, в 4—5 верстах от берега.

30 мая

Мы все еще в ожидании, что предпримут японцы, и иногда ходят всевозможные слухи о том, что они выгружают и подвозят к Волчьим горам целый осадный парк в 300 орудий.<sup>97</sup> Да, вероятно, недаром мы пользуемся уже 2½ неделями передышки после потери Кинчжоу; не сидят же японцы сложа руки, не похоже это на них.

Первые месяцы осады редкая ночь проходила без стрельбы, чувствовалось какое-то оживление, явился подъем воинственного духа; теперь же тишина и однообразие. По ночам безмолвие удивительное, да и днем, особенно в Новом городе, совсем мертво.

По крепости циркулирует новый каламбур про моряков. Говорят, что они оттого не выходят в море, что ждут победы, в скобках надо добавить победы Куропаткина, а никак не готовности броненосца „Победа“.

У Лунвантаня наши отбили у японцев 100 голов скота — это хорошее прибавление к нашим запасам.

31 мая

На нашей сухопутной позиции везде классическая ошибка. Форты обращены в сплошные батареи, для стрелков же в оных места настолько мало, что они занимают смежные окопы; словом, совсем обратно тому, как мы учили. Боюсь, чтобы это не повлекло за собой грустных последствий, а именно сбития артиллерии до штурма фортов и излишние потери в гарнизоне. На некоторых фортах имеется до 36 орудий, все больше дальнобойных.

На нашей передовой позиции у Инченцзы пока все еще спокойно. Японцев, видимо, немного. Настроение войск генерала Фока прекрасное, все здоровы.

Почти ежедневно удается уничтожить несколько японских часовых. Вчера решили произвести в тыл японцев небольшую вылазку со 100 охотниками.\*

По сведениям с севера, поезда ходят до Сеюиченя, в Дальнем японцев нет — пусто. Что это значит, не грозит ли нам какая-нибудь неожиданность с флангов крепости?

В 8 час. вечера миноносцы наши стреляли по двум подозрительным шаландам и отогнали их от крепости.

1 июня

Вылазка прошлой ночи оказалась не особенно благополучной. Правда, охотники наши, бросившись в тыл, успели выбить японцев из окопов, но затем принуждены были вернуться, потеряв убитыми 4 нижних чинов и 2 офицеров, причем погиб адъютант 25-го полка, ушедший в качестве охотника.

Вчера вечером приехал китаец от Куропаткина с шифрованной депешей на имя Стесселя, явившейся ответом на просьбу о подкреплении. Главным в депеше слова Куропаткина, что его удивляет, „как может такая сильная крепость, как Артур, просить помощи, не видевши еще с суши перед укреплениями своими ни одного врага“. Мысль высказана в такой форме, что по расшифровке депеши не решались сразу передать ее Стесселю.

По сведениям, Куропаткин выслал к Вафангоу сильный отряд для разведки противника.<sup>98</sup> Казалось бы, что Куропаткин вполне правильно ответил Стесселю, но, с другой стороны, нельзя же рассчитывать на продолжительную оборону приморской крепости, флот в которой вполне бездействует, нельзя еще и потому, что в крепости мало снарядов и нет коменданта, нет главы, которая могла бы создать оборону. Не слишком ли рискует Куропаткин Артуром, боясь, пожалуй, потерять свою популярность в случае задержки на Кинчжоу.

Сегодня, говорят, приехало еще два офицера от заместника, но что они привезли, определенно не знаем; кажется,

\* *Зачеркнуто* которые, произведя порядочный переполох, с небольшими потерями благополучно вернулись.

мнение Алексева, что в случае надобности флоту следует выйти, но когда и что считать надобностью? Если это представить на решение наших моряков, то мы убеждены, что до последней минуты флот не тронется с места.

Начинают циркулировать слухи, что Скрыдлову удалось навести на мины японские суда под Владивостоком и будто 2 больших корабля взорвались. Говорят, что, по сведениям, полученным от заместника, у японцев 2 броненосца погибло, один чинится, на 10 истребительных миноносцах сожжены котлы, а 4 совсем погибло. Вообще за недостатком определенных известий говорят слишком много хорошего, но мало кто этому серьезно верит.

На днях на Лаоташане задержали американского корреспондента, приплывшего на китайской джонке. Его привели из-за 12 верст в крепость с завязанными глазами и засадили по приказанию Стесселя в кутузку, — пришлось корреспонденту перетерпеть немало удовольствий.

С утра со стороны Тахэ у Лунвантаня появилось 13 японских миноносцев, которые вскоре приблизились к крепости на расстояние 8 верст от Крестовых батарей. Навстречу вышли наши и за ними „Новик“, увидавши который, японцы быстро ушли, преследуемые выстрелами с „Новика“, и вскоре скрылись. Наши вернулись в порт торжественно, ведя за собой захваченную в море джонку.

Между прочим, японские миноносцы стреляли у Сяобиндао во фланг нашей позиции, которую в то же время атаквали 3 батальона японцев, но были отбиты.

Вечером в 11—12 час. в направлении Инченцзы непрерывные вспышки, как бы вследствие оружейных выстрелов, на зарницу это не было похоже. Не идет ли там ночное дело?

2 июня

Удивительно, как отходчив русский человек. Давно ли, после отступления с Кишчжоу, в Артуре было такое настроение, что положение крепости очень ненадежное, что при натиске японцев мы долго не выдержим, что нехватит снарядов, коих имеется не более 300 на орудие, что Куропаткин не успеет выручить нас и т. п. Прошло с тех пор 3 недели спокойно, и все уже настроены совсем иначе, впечатле-

ние снова такое, будто и войны-то совсем нет; все настроены снова оптимистически: уверены, что Артур взять нельзя, что Куропаткин прав, не спеша его выручать, что все уладится к лучшему. Только попрежнему все враждебно настроены к собственному флоту. По поводу того, с каким удовольствием флот отдавал свои орудия на сушу, в Артуре ходит стишок на мотив\* „Pas de quatre“:

Возьмите у нас все пушки,  
Из них мы не будем стрелять.  
Спешит Куропаткин-душка,  
Нас выручать.

3 июня

Флот однако, кажется, мало-помалу начинает шевелиться. С утра „Новик“ с миноносцами и „Амуром“ ушли в Голубиную бухту. К сожалению, новое горе: „Амур“ вскоре сигналами стал просить помощи, уведомив, что у него пробойна. Произошло ли это от варыва вытраливаемых мин, происшедшего сегодня вблизи его, или же он сел на камень — пока не выяснено.<sup>99</sup> Ввиду того что вблизи видны были японские суда и „Амуру“ одному опасно было идти в порт, подан был сигнал к выходу крейсеров, но комедия эта окончилась по обыкновению отменой, да и надобности в выходе не было, так как японцы стали уходить. „Новику“ с миноносцами удалось взять пароход, державшийся вблизи японских судов и подозрительный тем, что японцы его не преследовали; пока еще не известно, что это за пароход.

В Артуре начались летние жары, от которых мы страдаем уже 3 дня. Сегодня, славу богу, с утра пасмурно, краплет маленький дождик и прохладно.

На передовой позиции вчера наши 40 человек охотников подошли к одной из китайских деревень, опросили, нет ли японцев, и уже уходили обратно, когда вслед им раздался залп. Бросились обратно, ворвались в деревню, перебили японцев, переодетых китайцами [...].

4 июня

Приведенное „Новиком“ судно оказалось норвежским коммерческим пароходом, поэтому утром его отпустили с миром.

\* *Зачеркнуто* Папаша, мамаша, купи мне собачку с черным. . .

В ночь с 3-го на 4-е в море заметны были прожектора больших судов, которые, однако, ближе 25 верст не подходили. Вскоре с моря послышались выстрелы, обратившиеся на короткое время в сплошной гул. В кого стреляли японцы или во что — не известно. Весьма вероятно, что они натолкнулись на мину и, принявши, что это подводная лодка, в панике стреляли кругом себя в воду; или же, может быть, это был наивный маневр с целью вызвать в море наши суда.

Сегодня вернулся из Инкоу наш „Лейтенант Бураков“, который, по словам моряков, ходил туда за адмиралом Скрыдловым.<sup>100</sup> Верить хорошему всегда хочется, и все верили и думали, что он действительно приедет на „Буракове“, но вместо этого „Бураков“ привез пока еще не выясненное известие о поражении отряда генерала Штакельберга, шедшего с севера.<sup>101</sup>

По сведениям китайцев, на Кинчжоуской позиции японцы потеряли убитыми до 2000 человек и ранеными около 5000. Трупы еще до сих пор собираются и сжигаются.

Приводят оригинальный рассказ, как действовал один из наших дружинников при отнятии у японцев гурта скота на Лунвантане. Дружинник вел вола, за которого ухватился японский кули, на помощь которому подбежал\* японский солдат. Дружинник, забывши, что у него за плечами винтовка, а за поясом страшный кавказский кинжал, просто-напросто дал кули в морду, сваливши его этим ударом; в то же время, когда подбежавший японец бросился на него с оружием, он успел схватить рукой за штык-кинжал ружья, отвел удар, а японца свалил ударом ноги в живот и преблагополучно увел быка. О необходимости применить свое страшное оружие он вовсе позабыл. Случай—факт; в дальнейшем прибавляют, что японец, поднявшись, выругался, что „это свинство, разве это война“.

5 июня

Выяснилось, что Штакельберг шел с севера с 11 полками. Японцы в количестве 5 дивизий вышли ему навстречу, оставивши на Кинчжоу и у Инченцзы лишь незначительные отряды. 31 мая и 1 июня шел артиллерийский разведочный бой, при-

\* В тексте подбегал.

нятый нашими за дело, и так как японцы замолчали, то решено было, что дело не состоится вовсе. 2-го утром японцы двинулись превосходными силами против нашего правого фланга и, когда тот отступил, взяли под перекрестный огонь весь левый фланг, который и понес большие потери, по слухам — около 3000 человек, причем почти уничтожен весь Тобольский полк, убито из полковых командиров двое, тяжело ранен третий. Наш отряд отступил чуть ли не на два перехода назад.<sup>102</sup>

Вот что означало кажущееся бездействие японцев после Кинчжоу: пока их флот и транспорты ушли из Японии для подвозки новых войск и снабжения для действия против Артура, они двинулись к северу и успели нанести нам новое поражение.

А доблестный флот наш все сидит и сидит в насиженных бассейнах да рассуждает вслух, что опасно выходить в море — много там японских мин. Теперь даже получено категорическое распоряжение наместника — флоту выйти, а флот все недвижим.

Сегодня в море у Лунвантаня и Сяобиндао держатся 14 японских миноносцев и один крейсер, видимо, прикрывающие высадку в Дальнем, по направлению от которого тянется полоса дыму, вероятно от транспортов, а от нас вышло 4 миноносца, дошли до Тахэ\* и попятились назад, ожидая подкрепления. Сейчас к ним подошли еще 4 — „Новик“, „Бобр“ и „Гремящий“,\*\* и вся компания стоит там пока неподвижно. Доблестный флот славно действует. Сегодня выяснилось еще новое доблестное дело: когда „Внимательный“ сел на камни, то моряки донесли, что „Выносливый“ взорвался его собственной миной, дабы он не достался в руки японцев. На днях офицеры ближайших частей заметили у китайцев предметы, видимо, снятые с военного судна, и, их опросив, узнали, что на островах в бухте Десяти кораблей — русский миноносец.

[...] Между тем, когда Стессель попробовал было высказывать определенное свои требования флоту, то наместник высказал ему вежливо, чтобы он не вмешивался не в свое

\* Зачеркнуто и пятятся понемногу назад. Такое положение было до 12 часов дня, может быть в дальнейшем изменится. . .

\*\* Название четвертого миноносца не указано.

дело, а Витгефту напомнил, чтобы он действовал вполне самостоятельно. Возмутительная корпорация, которая совершенно забывает общие интересы и позорит Россию в глазах всего света.

„Новик“ с компанией продвинулись постепенно до Сяобиндао, обстреливали там позиции японцев и затем вскоре вернулись, ничего не узнавши о предполагаемой высадке в Дальнем.

6 июня

Прошел слух, что Куропаткин переносит свою главную квартиру южнее к Артуру и движется на выручку нас чуть ли не со всей армией.<sup>103</sup> Пожалуй, пора серьезнее подумать об Артуре во избежание могущих быть потом уже непоправимых неожиданностей.

Приступили к занятию Дагушаня и Сагушаня — двух высот, отстоящих всего в 3—4 верстах от фортов нашего правого фланга и ими сильно командующих. Это давно было пора сделать. Там предполагено поставить 8 орудий и 2 роты.

Труднее всего, конечно, разработать сносные дороги, так как горы — сплошная скала, а позиция сильно выдвинута и, возможно, не успеть увезти с нее орудия, если не будет хороших дорог, с вершин их поднимающихся до 90° над уровнем моря.

Кажется, флот наш собирается выйти — между моряками заметна какая-то торжественность.

Сегодня китаец привез, наконец, из Ляояна мешок с почтой; некоторые счастливы получили вести из России.

7 июня

Усиленно работаем на Дагушане и Сагушане. Рабочих китайцев все меньше — уезжают в Чифу целыми партиями все, которые могут.

Японцы к этому относятся благодушно и всех пропускают, спросивши лишь, нет ли официальной почты и русских. Утром к Лунвантаню подходило 7 миноносцев и 2 крейсера; первые были очень недалеко от берега — видимо, занимались тралением.

Наш флот не выходит, вероятно, оттого, что суда готовятся к генеральному выходу, который, кажется, состоится

завтра на заре. Дай-то бог, чтобы выход был успешным, пора, слишком пора показать Японии и всем прочим державам, что флот наш сохранил еще способность к активным действиям.

8 июня

Флот, конечно, не вышел, помешал ветер.

Сегодня опять целый день держали пары — жгли уголь, будто бы хотят выйти.

Дошло до того, что вчера в порту один из рабочих Балтийского завода во всеуслышание заявил Витгефту, что он и все моряки — изменники, а не слуги царские.

Ночью безнаказанно в море сновали японские катера, — до того доходит их нахальство.

Со стороны Сяобиндао сегодня опять тянутся тучи дыму, расплывающегося в бухте Тахэ, — видимо, там стоят японские суда или транспорты.

Днем вдали видны были миноносцы.

9 июня

На моряков почти травля; рассказывают, что вчера на Этажерке<sup>104</sup> к капитану моряку подходили по очереди 10 рабочих, очень учтиво спрашивая, когда выйдет флот. Генерал Фок, говорят, написал ругательное письмо Витгефту и Алексею, препроводивши копию генералу Куропаткину. Это в духе генерала Фоки, так что все этому верят. От моряков буквально начинают сторониться все...

День сегодня очень жаркий. Особых событий не было. Ночью японские миноносцы, узнавши, вероятно, о намерении флота выйти, разбрасывали мины в расстоянии всего 3 верст от батарей, выстрелами с которых и были прогнаны. После обеда к нашим тралившим на рейде судам довольно близко подошли 8 японских миноносцев; по ним наши стреляли, и перестрелка, совершенно безрезультатная, продолжалась около 1/2 часа.

10 июня

Вечером 9-го в 10<sup>1/2</sup> час. наши 7 миноносцев, посланные на ночь в море с целью воспрепятствовать японцам разбрасывать мины, натолкнулись на неприятеля; началась перестрелка, последствием которой у нас оказались ранеными

2 офицера, Елисеев и Смирнов, и 2 матроса. „Боевой“ получил повреждение в машине, а „Выносливый“ — пробойну в носовой части.

В 3 $\frac{1}{2}$  часа утра начался довольно удачный выход эскадры. На Электрический утес, Золотую гору и на берег моря съехался почти весь гарнизон. Все ведь так долго и так нетерпеливо ждали этого события. Впечатление и настроение были полны торжественности и величия. Утро — превосходное. Последовательно на рейд вышла вся эскадра — „Цесаревич“, „Ретвизан“, „Победа“, „Пересвет“, „Полтава“, „Севастополь“, „Баян“, „Диана“, „Паллада“, „Аскольд“ и „Новик“. <sup>105</sup> Между ними выходили миноносцы, а впереди — целая флотилия грязнух и катеров с тралами. По выходе на рейд отдали якоря и начали еще раз вытравливать и расстреливать мины.

Окончательно эскадра снялась с якорей и двинулась в море только в 3 часа дня. Японские миноносцы пренахально держались все время в виду и только выстрелами с „Новика“ были отогнаны.

К 9 час. вечера вся крепость неожиданно была встревожена сильной канонадой с моря, вдали шла сильнейшая перестрелка, все приближавшаяся. Вскоре рефлектора судов и их сигнальные фонари засветились совсем близко к берегу, но стрельба еще усилилась — это стреляла наша эскадра, отбиваясь от наседавших на нее японских миноносцев. В море эскадра встретила 12 больших судов японцев и решила вернуться. <sup>106</sup> Отстрелявшись от первого натиска, эскадра остановилась на ночь на внешнем рейде, отдавши якоря; отделился только „Севастополь“ и остановился под берегом Тигрового полуострова, видимо, вследствие какого-то несчастия; <sup>107</sup> но ничего определенного о подробностях дня и о состоянии судов мы на берегу узнать не могли, и хотя с эскадры сигналили о благополучии, но это неожиданное возвращение эскадры и выделение „Севастополя“ казалось всем подозрительным.

11 июня

Ночь с 10-го на 11-е никто в Артуре почти не спал. Японские миноносцы всю ночь, с небольшими перерывами,

атаковали нашу эскадру. Всего насчитали, кроме первого нападения, еще чуть ли не 7, и каждый раз регулярно на эскадру бросался один только небольшой номерной японский миноносец, которого простреливали все суда и береговые батареи. <sup>108</sup> Японцы и на этот раз повторили ту же ошибку, как в ночь с 19 на 20 апреля при попытке заградить вход. И тогда брандеры шли по очереди, несмотря на лунную ночь, и по очереди расстреливались и подрывались; и теперь то же самое — та же бесплодная, безумная, дерзкая отвага и презрение к смерти. Миноносцы шли даже не с моря, а вдоль берега, подвергаясь последовательно страшному огню всех батарей. По известиям штаба крепости, из 20 миноносцев, участвовавших в деле, ушли только 13, а остальные или потоплены или сильно повреждены. <sup>109</sup> Японцы и в этот раз держались теории — шли под берегами и против лунного света. Яростные атаки эти продолжались до 5 час. утра, когда выяснилось, что никакого вреда они нашим судам не причинили. Раненым оказался один только „Севастополь“, наскочивший, как говорят, на мину, от взрыва которой получил пробойну и на 2 фута увеличил свою осадку.

С раннего утра эскадра начала втягиваться в порт, и к 9 час. мы снова увидели наших моряков в Восточном и Западном бассейнах. Вчерашнее горделиво-торжественное настроение сегодня сменилось у всех полным разочарованием, чувством горечи и даже обиды. Неужели же сознаться, что флот наш и моряки бессильны против японцев, что стоило показаться врагу и наши снова спрятались под прикрытие береговых батарей. Глубоко прочувствованный приказ адмирала Витгефта и симпатичная передовица „Нового края“ сегодня уже кажутся нам жалкими словами, — обидно, страшно обидно.

На горизонте с утра появились японцы, теперь уже не миноносцы, как это было последнее время, а 6 больших судов, повидимому 2 крейсера 1-го и 4—2-го класса...

На суше особых событий не случилось. На нашу передовую линию понемногу высылают подкрепления из состава гарнизона. Ходят смутные слухи, что мы мало-помалу рассчитываем даже перейти в наступление. Пока ограничиваемся небольшими ежедневными стычками.



12 июня

В 4 часа утра батареи стреляли по подходящим миноносцам. Утром в 8 час. наблюдатели донесли, что один из японских истребителей взорвался, натолкнувшись на мину, и затонул. Несколько больших судов и 10 миноносок держались все время в виду горизонта.

Да, грустно всем нам смотреть на наши суда, так торжественно вышедшие в море и так пугливо спрятавшиеся обратно при первой же встрече с врагом. Неужели же моряки наши думали пожать дешевые лавры в расчете, что японцы побегут во все стороны при виде грозной эскадры? Какое разочарование, — сами забились под защиту крепости, как стая испуганных птиц под крышу.

[...] Настроение в городе после неудачного выхода флота неважное — всем тяжело сознание, что наши не выдержали встречи с врагом.

13 июня

Ночью по обыкновению в море шныряли миноносцы. К рассвету они сблизилась к Лунвантаню, и по ним открыла огонь батарея № 22, отогнавшая их удачными выстрелами. В 4 часа утра началось движение японцев на наш правый фланг у Сяобиндао, и бывшие здесь миноносцы открыли также фланговый огонь по нашим. В подкрепление командовавшему нашим отрядом подполковнику Киленину еще раньше послана была охотничья команда 26-го полка, на которую обрушился первый натиск японцев. По словам участвовавших в деле солдатиков, охотничья команда почти вся уничтожена. Проехавший на позиции генерал Стессель захватил в подкрепление 200 человек 26-го полка из работавших у меня на укреплении Дагушаня и Сагушаня, но, несмотря на подкрепление, позицию удержать не удалось и, по приказанию же генерала Стесселя, наши отступили к Лунвантаню, т. е. подались на 5—6 верст ближе к крепости.

Грустно было видеть вереницу двуколок с нашими ранеными, некоторых несли на руках китайцы; встретил я также двух раненых офицеров — один с перевязанной рукой проскакал в крепость, чтобы достать извозчика для раненого ротного командира; другого вез в экипаже солдатик, бережно под-

держивая его. Еще грустнее и тягостнее видеть отступавших с места боя солдат: все они запыленные, измученные, какие-то растерянные, рассказывают о ходе дела, под впечатлением пережитого, нервно, как-то даже испуганно, очевидно, невольно преувеличивая количество и отчаянность неприятеля. Определенных сведений о деле еще нет, но ясно, что мы отступили, что японцы уже почти на фланге генерала Фока, которому в силу этого придется оставить позицию на Волчьих горах и открыть японцам доступы к Артуру.<sup>110</sup> Кольцо осаждающих начинает сближаться, и скоро мы будем в самой тесной блокаде с суши.

Продолжают совершаться события, казавшиеся раньше невероятными, — мы отступаем неукоснительно, не будучи в состоянии оказать где-либо упорного и губительного для врага сопротивления. И, как всегда, удивительная беспечность и безалаберность являются главными причинами неудач. На правом фланге, этом опасном месте, на которое, очевидно, японцам выгоднее всего броситься, поставили отряд Киленина — сборный со всех полков; на поддержку ему в минуту надобности схватили 200 человек из работавших с утра на оборонительной позиции, с моря не оказали своевременной поддержки, и все и всегда у нас в таком же роде.

С моря у японцев против позиции было выставлено до 20 миноносцев и еще 7 судов, из числа коих 3 больших крейсера. Наши вышли из порта только в 9 час. в составе 11 миноносцев, 3 канонерок, „Новика“ и „Паллады“.<sup>111</sup> Вся эта компания буквально ползла к Лунвантаню, предшествуемая грязнухами и катерами с тралами. Добравшись до Тахэ, „Новик“ стал стрелять, и японцы, отойдя от берега, вытянулись в море в одну линию параллельно нашим судам и не отвечая на выстрелы „Новика“. На этом дело в море закончилось, и к 3 час. наши ушли обратно, оставивши в Тахэ 4 миноносцев.<sup>112</sup>

14 июня

Вчера в 11 час. вечера с „Гиляка“ стреляли по двум миноносцам, от которых стреляли в ответ, но с такой дальней дистанции, что падения снарядов и видно не было.

До утра с позиций у Лунвантаня возвращались раненые. В общем у нас из строя вышло 8 офицеров и до 200 ниж-

них чинов. Нехорошо то, что во все эти передовые стычки и дела втягиваются охотники от всех полков гарнизона — лучшие и более отважные люди; число таковых, таким образом, незаметно тает, да и пользы особой они принести не могут, образуя сборную команду, подчиненную незнакомым офицерам, в свою очередь не знающим людей. Часть бывшей на передней позиции артиллерии отошла, и у Дагушаня сейчас одна 75-мм батарея, одна 57-мм и 4 пулемета. Артиллерия на этот раз не пришлось принять особого участия в деле, отчего, по словам участников, у японцев, по видимому, не особенно значительные потери. С утра дождь, не прекращавшийся целый день; на позиции у Лунвантаня замечалась незначительная перестрелка между охотниками и японцами. К вечеру туда двинули в подкрепление части 26-го и 27-го полков, — кажется, имеется в виду постараться выбить японцев с занятых ими вчера позиций.

С утра у Лунвантаня на море повторилось вчерашнее: в виду японцев, появившихся в тех же силах, вышли наши миноносцы, канонерки и „Новик“, постояли и разошлись.<sup>112</sup>

В 9 час. вечера „Диана“, стоящая у входа, и „Гиляк“ открыли пальбу по миноносцам,<sup>111</sup> нахально приблизившимся до 700 кабельтовых; приняли участие и батареи, и в влажном воздухе гулко загремела канонада, вскоре, однако, затихшая.

15 июня

Вчера вечером стрельба оказалась безрезультатной. С батареи № 16 попали в один из миноносцев и потопили,<sup>112</sup> после чего стреляли даже из ружей по спасательной шлюпке.

Утром ездил на передовую позицию правого фланга у Лунвантаня. Нас и японцев разделяет долина речки, впадающей в бухту Лунвантань, причем их берег сильно командует нашим; помимо этого, от центра нашей позиции перпендикулярно к ней идет ложбина, поражаемая вдоль с их позиций. Сегодня перестрелки не было, предыдущие же дни, стояло только нашим собраться где-либо в названной долине, японские суда с моря открывали губительный шрапнельный огонь, управляемый сигналами с высших точек их позиции. По словам офицеров, этот огонь причинил нам наибольший вред.

Места от Дагушаня до Лунвантаня превосходные, много зелени; совсем забываешь, что находишься вблизи Артура, на скалах которого глазу буквально негде остановиться. Для наступления японцев местность очень трудна, так как постепенная оборона многочисленных горных вершин может страшно затруднить движение по ней. Я вынес впечатление, что при этом условии раньше 2 недель японцы не могут подойти к Артуру.

16 июня

Говорят, что с японского миноносца, потопленного 14-го вечером, выпущена была мина в „Диану“, но, к счастью, она взорвалась, ударившись в пути в один из брандеров. Сегодня целый день проливной дождь и туман. На передовых позициях наши солдатики мокнут под дождем, занимая размокшие окопы; не лучше, вероятно, и японцам. Уже три дня нет никакого движения с сухопутья, — японцы занимают прежние позиции.

Вчера „Лейтенант Бураков“ снова вышел из Артура, кажется в Инкоу, пока еще его нет обратно.

17 июня

„Бураков“ и сегодня не вернулся, начинаем опасаться, как бы его не захватили японцы.

14-го числа, когда два миноносца атаковали „Диану“, два были против батареи № 22 и стреляли по прожектору. Командир батареи после первых же выстрелов приказал прекратить освещение, — это ободрило японцев, решивших, вероятно, что им удалось выстрелами испортить прожектор, и они подошли очень близко к батарее; тогда осветили их и меткими выстрелами по близкой цели, видимо, повредили один из них. На утро у прожектора нашли неразорвавшийся б-дм. снаряд; очевидно, этот прожектор у японцев — бельмо на глазу.

18 июня

С утра наши миноносцы и „Гремящий“ отправились к Лунвантаню, на рейде до Тахэ постояли и вернулись, вероятно, ввиду того, что впереди № 22 появилось 8 истре-

бителей японских и дальше видны были их крейсера, которые могли бы отрезать наших.

Выясняется, что после боя 13-го числа на правом фланге храбрый генерал Фок отдал распоряжение, чтобы его отряд отступил с позиции в 5 час. утра 14-го, а правый фланг — в 7 час. того же числа, так как не находит возможным держаться на занимаемых позициях.

К счастью, наше начальство во-время спохватилось и Фоке приказано держаться<sup>116</sup> и не отступать, и вот и до сего дня мы, благодаря этому, благополучно на тех же позициях, которые нам так важно сохранять в руках возможно дольше, чтобы возможно отдалить тесное обложение крепости.

Благодаря тому, что на правом нашем фланге собраны команды со всех полков, так что получился разношерстный отряд, объединить который очень трудно, — весь день 13-го числа там царил полный хаос: командир отряда подполковник Киленин совсем оставил отряд и отъехал назад, оставшиеся офицеры стали распоряжаться каждый по своему усмотрению, кто стрелял, кто отступал, заявляя, что на самом правом фланге царит паника; солдатики уходили с позиций также по собственному разумению, и, вероятно, мы в этот день отступили [бы] к самому Дагушаню, если бы на себя не принял командование отрядом военный инженер подполковник Кри[с]тинский, бывший здесь совершенно случайно. Он успокоил всех, распределил войска по позициям и приказал не отступать ни на один шаг назад.

В настоящее время подполковник Киленин сменил, а отряд правого фланга усилен еще новыми свежими частями и командование им поручено полковнику Семенову.

Сегодня ночью предположено общее наступление по всей нашей передовой позиции, причем для порчи установленных японцами орудий назначена особая команда из 12 сапер под командой прапорщика Берга.

19 июня

Наступление, предположенное вчера, отменили и главным образом оттого, что все наше начальство окончательно переругалось.<sup>117</sup> Стессель на ножах с Смирновым, которого он

хотел совершенно отстранить от должности, но не решился, имея в виду, что на таковую генерал Смирнов назначен высочайшим приказом. Генерал Смирнов рассорился с генералом Кондратенко из-за того, что последний считает существенно необходимым выполнение всего, что вздумает предвзвешать какой-нибудь подпоручик, и поэтому ставит на очередь всевозможные фантазии.<sup>118</sup> Наконец, генерал Фок выжил из ума и всех и вся ругает. Словом, царит ерунда невероятная и нет не только офицера, пожалуй солдата, который относился бы к нашим руководителям с доверием и уважением. Слава богу, надумались хотя убрать с правого фланга сборные части 7-й дивизии, а оставляют там, кажется, две цельные роты 28-го полка и две роты охотников.

Японцы в 12 час. дня атаковали на левом фланге гору Юпилаза, но были отбиты. Позиции левого фланга для выравнивания с правым решено несколько осадить назад.

В море видны были 11 японских миноносцев и крейсера „Токива“ (или „Асама“), „Касаги“ и „Читозе“.

20 июня

Ночью в 12 ч. 30 м. неприятельские миноносцы подходили к самому входу, один натолкнулся даже на бон, пытаясь пустить мину в „Палладу“. Последняя стреляла, но неудачно, — миноносцы ушли безнаказанно.

На сухопутном фронте у Лунвантаня наши после перестрелки подвинулись снова к самому Лунвантаню.

Утром в 12 час. наша 57-мм батарея Петренко стреляла по одной из высот, на которой японцы строят батарею. Оттуда слышалась орудийная и оружейная стрельба. Результатов пока не знаем.

Наконец-то пришел „Бураков“, привезя 16 пудов почты и много новостей. Новости, однако, все довольно неопределенные — об успехах генерала Мищенко, о поражении Штакельберга, о потоплении адмиралом Скрыдловым японского военного транспорта с 70 осадными орудиями и маркизом Ямомото, назначенным комендантом Артура. Однако официально эти слухи еще не успели подтвердиться.<sup>119</sup>

В море по обыкновению в виду японские суда. К 6 час.

вечера 4 миноносца подошли на 8 верст, и их осыпала выстрелами Лагерная батарея.

В 10 час. вечера открыли кратковременную пальбу почти все батареи, „Баян“, сменивший „Палладу“, и „Гиляк“, — это снова близко подошли японские миноносцы. Теперь стрельба по ним ведется регулярно каждую ночь.

[...] Днем выходили наши канонерки с „Новиком“ и миноносцами, но ничего не сделали и вернулись обратно, потерявши немного в бухте Тахэ.<sup>120</sup>

21 июня

Вчера ночью наши войска правого фланга перешли в наступление и к 12 час. отбросили японцев с высот противоположного берега долины Лунвантань. С утра на позициях этих разгорелась перестрелка, и наши снова несколько отступили, остановившись, однако, на так называемых Зеленых горках — тоже на левом берегу Лунвантаня. Весь день почти артиллерия наша обстреливала вершину Хуинсан, на которой японцы строят батареи, — наши пытались завладеть этой важной высотой, но безуспешно. Обстреливали также шрапнелью Айцелаз, но японцам из Дальнего подошли подкрепления<sup>121</sup> и они не уступили своих позиций.

22 июня

С раннего утра наши канонерки с „Новиком“ и миноносцами ушли к Лунвантаню и открыли огонь по неприятельским позициям правого фланга. Вскоре начали стрелять и наши передовые легкие сухопутные батареи. Японцы, видимо, не отвечали на эту стрельбу, которая равномерно производилась до 3 час. дня. К этому времени со стороны Дальнего стали подходить 6 неприятельских крейсеров и 10 миноносцев, но, несмотря на их приближение, канонерки лихо продолжали свое дело и, только когда крейсера подошли очень близко, открыли огонь по ним, а затем мало-помалу все отошли в порт. Говорят, в центре позиции также было дело с большими потерями, но пока подробностей еще не знаю. На Зеленых горках наши окапываются.

Вчера до начала перестрелки к нашему передовому часовому, было задремавшему, подполз японец и кинулся на него

со штыком, но часовой проснулся и хотя не успел уклониться от удара, прошедшего через подбородок насквозь к глазу, но зато успел поразить врага в лоб, — оба оказались убитыми на месте и их так вдвоем и привезли хоронить в крепость.

23 июня

В эти дни на передовых позициях мы потеряли убитыми и ранеными около 500 человек.<sup>122</sup>

Японцы не двигаются вперед, а устанавливают орудия на своих позициях. С нашей стороны решили действовать по их батареям и блиндажам бризантными бомбами из 6-дм. мортир.

Весь день было тихо, только в 6 час. вечера батарея № 22 стреляла по двум миноносцам, приближавшимся к Лунвантаню с целью обстреливать наши позиции. Меткие выстрелы батареи быстро заставили миноносцев уйти.

24 июня

Неудача, постигшая наши войска при штурме Хуинсан, обусловленная неожиданным действием пулеметов, скрытых до последней минуты в блиндажах,<sup>123</sup> навела на мысль начальника 4-й дивизии генерала Фока на необходимость устройства на передовой позиции блокгаузов как опорных пунктов всей позиции. К устройству их решено приступить немедленно.

На передовых позициях с нашей стороны поддерживается непрерывная стрельба: орудия батарей, установленные совершенно скрытно для неприятеля и стреляющие по невидимой цели, методически беспокоят неприятеля и мешают производству осадных работ. Стрелки передовой линии то стреляют в одиночку по показавшимся отдельным японцам, то открывают стрельбу залпом в случае появления групп и колонн. Но японцы неизменно молчат, видимо, не желая себя обнаруживать, только изредка, когда замолчат, вдруг с невидимой батареи несется губительный залп, и опять все тихо. Наши рабочие показываются открыто, как отдельные люди, так и целые цепи, а японцев совсем не видно, разве в бинокль на отдаленных вершинах, с ближних же — никогда, только вдруг бегом сбегает за гору сосновый куст, нарядясь

которым, наблюдал за нами японец, — больше никого не видно, лишь местами довольно-таки открыто видны чучелы, сделанные или нарисованные на скалах.

День прошел совершенно спокойно, только ночью „Аскольд“, стоящий на дежурстве у выхода, стрелял по невидимой никем цели, видимо для того, чтобы только бдительность возможно было занести в вахтенный журнал.<sup>124</sup>

25 июня

Вчера с ночи японцы открыли незначительную стрельбу по Зеленым горам. Перестрелка продолжалась всю ночь и часть дня; у нас несколько раненых. С утра японские суда и миноносцы охраняли с моря свои позиции, не допуская подхода наших канонерок.

26 июня

У японцев спешно разворачивается постройка дальнобойных батарей против правого фланга. К сожалению, у нас в окопах и батареях за Лунвантанем нет еще ни одного блиндажа; это происходит оттого, что наше начальство не хочет обратиться непосредственно к содействию инженерных офицеров, думая оставить всю славу за войсками, и в результате спохватываются уже в последние минуты, когда уже может оказаться поздно. Вот и теперь — более двух недель стоим на передовых позициях в виду неприятеля и ничего, кроме самых безграмотных окопов и завалов, не сделано. Нам почти пришлось напроситься — оказать посильное содействие, и с завтрашнего дня начинаем спешно работу.

С утра вышли в море „Полтава“, „Диана“, „Паллада“, „Баян“, „Новик“, канонерки и миноносцы, — отогнали суда противника, а именно четырех крейсеров и 12 миноносок, и канонерки обстреливали неприятельскую батарею на высоте № 150, причем в бруствер попало несколько снарядов, некоторые из которых, видимо, очень близко у самого гребня. Миноносцы японцев в бессильной злобе подсакивали и стреляли на полном ходу в канонерки, не причинивши им этим никакого вреда.

К 5 час. на горизонте показались 5 больших японских судов, которые, однако, держались вне хорошего выстрела.

Сегодня открыли по Хуинсану стрельбу бризантными бомбами из 6-дм. мортир. От первого же выстрела японцы рассыпались во все стороны.

27 июня

На передовых позициях весь день тихо; изредка только наше очередное орудие, стреляя по работам противника, или сухой звук ружейного выстрела из передовых постов напоминают, что позиция живет. Японцы молчат, и, видимо, это затишье перед бурей. По нашим наблюдениям, у них уже поставлено несколько дальнобойных осадных батарей, одна, например, в 12 орудий, другая в 5; кроме того, установлено орудие на Хуинсане с очевидной целью сбить мешающие выходу из долины Муаццигоу в долину Лунвантань — этому прямому пути от Хуинсана к центру нашей позиции.

Скоро, скоро надо ожидать решительных действий со стороны японцев. Утешительно, конечно, то, что благодаря нашей активной обороне передовой позиции мы заставили японцев ставить против нас солидные осадные батареи, т. е. тратить чуть ли не 3 недели времени тогда, когда для нас важен каждый выгрышный день.

К характеристике настроения японцев: когда спросили у пленного японца о намерениях их относительно Артура, то на вопрос: „Неужели они рассчитывают овладеть Артуром?“, — японец ответил: „Нам надо владеть Артуром хотя бы только один день“. Ясно, что все силы свои они направляют к этой цели и не покажут жертв [...].

Вчера ночью по обыкновению стреляли по миноноскам. Да и сейчас, [в] 11<sup>1</sup>/<sub>2</sub> час. вечера, батареи открыли довольно беглый огонь, пока еще не известно, по какой цели.

28 июня

Для успешной обороны нашей передовой позиции генерал-майор Фок предложил устроить ряд опорных пунктов — блокгаузов на более важных высотах позиции. Мне поручено произвести эту работу совместно с капитаном Затурским на правом фланге, у бухты Лунвантань.

После дел 20 и 21 июня правый наш фланг выдвинулся за долину Лунвантань, охватив горную группу Ходзятунь,

Зеленые горы, Высокую и Семафорную. Положение этого фланга очень опасное: будучи сильно выдвинут, он прорезывается поперечными долинами и имеет в тылу глубокую бухту. Весьма возможно, что при энергичном наступлении он будет отрезан и обойден, и обезопасить его возможно лишь особенно сильным огнем по вероятным пунктам наступления — поперечными долинами, а также укреплением в тылу за Лунвантанем опорных пунктов, могущих поддержать и облегчить отступление, давши время нашим войскам обойти бухту.

К сожалению, генерал Кондратенко, дивизия которого занимает этот фланг, человек хотя очень энергичный, но в то же время слишком экспансивный; он решил, что необходимо выдвинуться, вместе с этим решил укрепить поскорее саму позицию, а на обеспечение отступления с нее не спешит обратить внимания, а это может иметь непоправимые последствия. Увлечаясь возможностью обстреливать более действительным огнем позиции противника, он решил даже перенести вперед наши батареи, расположенные пока сзади Лунвантана.<sup>125</sup>

На позициях однообразие: с восходом солнышка гремит первый выстрел из очередного орудия и затем в течение всего дня через  $\frac{1}{4}$ — $\frac{1}{2}$  часа батареи наши посылают шрапнель за шрапнелью в неприятельские траншеи. Японцы неизменно молчат, будто бы не замечая этих назойливых снарядов; молчат не только их батареи, но и стрелки на аванпостах уже не так быстро открывают огонь по нашим, показавшимся из окопов, тогда как раньше стояло высунуться белой фуражке наших офицеров, и сейчас же японцы посылали не только одиночные пули, но даже залпы.

Чаще всего наши стреляют по Хунсану, как бы желая отомстить ему за неудачную попытку взять эту вершину. Теперь мы почти полукольцом окружили его, но японцы так укрепились на нем, усиливши его природную недоступность окопами, пулеметами и искусственными препятствиями, что мы оставили мысль брать эту гору; слишком дорого может она обойтись, а между тем занятие ее не представляет для нас особых выгод, так как она сильно врезывается в глубь позиции неприятеля и держаться на ней

нам было бы очень тяжело; правда, она опасна для нас, так как прекрасно обстреливает все долины, ведущие от нее к нашим позициям, но с этим решили пока примириться.

После обеда подвезли две 6-дм. мортиры и из них обстреливали позиции японцев бризантными бомбами; видимо, стрельба сильно беспокоила неприятеля.

Показывались и подходили довольно близко японские крейсера и миноносцы, но не стреляли.\*

29 июня

[...] На оборонительные работы китайцы идут страшно неохотно, несмотря на высокую плату — 60 коп. в день за чернорабочего.

Мы думаем, что это вызвано предостережением со стороны японцев, грозящих смертью каждому китайцу, который будет работать на русских.

[...] К ночи из Артура стали доноситься частые выстрелы. Оказалось, что японцы, ободренные бездеятельностью наших моряков, дошли до такой дерзости, что подъехали к самому входному бону на 4-весельном вельботе. Выстрелы с батареей отогнали вельбот, но, кажется, ему удалось уйти целым, после того как адмирал просил прекратить стрельбу, выславши вперед 2 минных катера, не рискнувши, однако, выйти за бон.

30 июня

Нам так и не удастся до сих пор узнать, какая дивизия неприятеля оперирует против нас под Артуром. Не знаем мы также ничего о числе войск, осаждающих крепость. Словом, полное неведение и неопределенность относительно сил и намерения противника.<sup>126</sup> О том, что делается на севере, мы окончательно ничего не знаем. Уже 10 дней от Куропаткина нет никаких известий.

Между прочим теперь ясно, какую огромную пользу для разведок, особливо под крепостью, мог бы принести воздушный шар. К сожалению, у нас его нет; те, которые шли для нас на пароходе „Маньчжурия“, были захвачены японцами еще до начала войны.

\* *Зачеркнуто* Около 12 час. из Артура слышны были выстрелы не японским миноносцам.

Все наши разведки ограничиваются попытками незначительных партий охотников проникнуть ночью подальше к японцам с целью высмотреть что-нибудь или достать пленного, но до сих пор эти ночные вылазки также не принесли никаких результатов. Днем мы видим кое-что, но очень мало с наших вершин; так, с Юпилазы виден даже Дальний, и бывший градоначальник<sup>127</sup> его удостоверяет, что никогда еще в мирное время Дальний не видел в своей гавани столь большого числа судов, как сейчас. Там сильное оживление, — японцы, видимо, стараются подвезти возможно больше средств для осады Артура.

Сегодня удалось слышать довольно злой каламбур Драгомирова, который говорит, что нынешняя война — это война „макак с коекаками“. Действительно, у нас все как-то кое-как: после неудачи все спохватятся, успеют сделать немало, но стоит японцам замедлить ход операций, и снова беспечны и только кое-как, не спеша, готовимся к дальнейшим событиям.

1 июля

С утра на правый фланг приехали генерал Смирнов и генерал Кондратенко. Они лихо со всем штабом проехали верхом вдоль самых аванпостов, но японцы не дали по ним ни одного выстрела. В этот день артиллерия наша произвела ради важных посетителей показную стрельбу по японским позициям. Стрельба велась в течение нескольких часов из мортир и орудий, причем последние временами переходили на беглый огонь. Особых результатов этой бесцельной стрельбы, конечно, ожидать было нельзя, стреляли больше по пустым окопам, изводя понапрасну массу дорогих снарядов. Стреляли и наши канонерки, но их снаряды ложились гораздо ближе к нашим позициям, чем к японским.

У нас приезды и объезды начальства, кроме вреда, обыкновенно ничего не приносят: пропадает у всех понапрасну целый день в бесцельном хождении и разговорах.

2 июля

Осада тянется и тянется. Решительных действий против крепости мы не ждем раньше сражения армий на севере, а тем временем, недели через две-три, начнутся дожди, в пе-

риод которых, вероятно, прекратятся всякие операции. Скоро, пожалуй, начнем чувствовать лишения осады, уже и сейчас многие предметы вздорожали до небывалых цен — курица дошла до 2 руб. за штуку, хлеб также становится трудно достать, мяса все меньше и меньше.

Сегодня день прошел без всяких приключений на сухопутье и на море.

3 июля

На передовой позиции тихо, лишь весь день размеренно ведется обычная стрельба из пушек, а с полдня еще и из мортир; японцы попрежнему молчат. Около 6 час. очень близко к Лунвантаню подходили 7 миноносек и 2 крейсера, но не стреляли. С вечера крейсера непрерывно освещали прожекторами берег.

Ночью наши произвели вылазку, причем выяснилось, что против большого перевала и Высокой горы у японцев 28 полевых орудий, из которых 20 еще не установлены, а стоят непосредственно за горками.

Результатом вылазки мы потеряли двух убитыми и четырех ранеными и двух пропавшими без вести. Одного из раненых не могли убрать: по всем, кто направлялся на стоны несчастного, японцы стреляли, — так ранили еще двух человек. Только на следующий день, когда санитары вышли за ранеными с флагом Красного Креста, японцы перестали стрелять и удалось подобрать, но уже холодный труп.

4 июля

При смене часового на большом перевале пуля поразила сменявшего в висок, вышла в другой, а раненый остался в полной памяти: оказалось, что пуля как-то удачно проскользнула под кожей.

Сегодня при одиночной перестрелке ранило пулей в ногу командира 4-й роты 28-го полка; нашим запрещено стрелять по одиночным людям, и японцы стали храбро показываться на виду в своих окопах.

Около 12 час. близко подошли неприятельские миноносцы и сделали несколько безрезультатных выстрелов по нашей позиции и в долину Лунвантань.

По сведениям, у японцев организована охотничья команда в 500 человек, имеющих при себе ручные снаряды и взрывчатые припасы, — пока это еще слух.

Вчера наш миноносец „Расторопный“ миной пустил ко дну большой английский пароход, шедший из Инкоу в Чифу. По рассказам, пароход отказался остановиться, несмотря на предупредительные выстрелы. Спасшиеся с него, в том числе были и артурские жители, говорят, что капитан не остановился по недоразумению, что на пароходе не было ни японцев, ни контрабанды, была же, между прочим, почта для Артура, пересылаемая на Инкоу в Чифу. Видимо, наши флотские от недостатка практики снова перестарались и лишили нас вестей из России, за которыми мы так скучаем.<sup>128</sup>

5 июля

День прошел спокойно. С сухопутного фронта изредка отдавались редкие далекие выстрелы наших мортир и очередных орудий.

По слухам от китайцев, японцы устанавливают на Хуинсане огромное орудие, привезенное ими в разобранном виде.<sup>129</sup>

В море весь день болтались японские миноносцы и несколько крейсеров.

Снова состоялось совещание командиров судов по предложенному адмиралом Витгефтом вопросу о необходимости выйти в море; большинством голосов решено пока не выходить. Надолго опозорил и продолжает позорить себя наш флот своей бездеятельностью.

6 июля

С утра дождь, продолжавшийся целый день. В море туман. За весь день не слышно было ни одного выстрела — это по нынешнему положению большая редкость.

Вчера ночью несколько офицеров отправились на разведку на Юпилазу и в обход фланга японцев на шампуньках, пока сведений о результатах этой разведки не имеется.

7 июля

Снова весь день дождь с сильным ветром. И на море, и на суше все спокойно.

Привожу еще стихотворение артурского стихоплета:

Под утро стихли пушки . . .  
Склонившись на подушки.  
Я тихо задремал и вижу сон тяжелый:  
В Японии веселой я всех нас увидел.  
Я видел генералов и храбрых адмиралов,  
И моряков лихих нестройною толпой.  
Вот кое-кто из них: сам старикашка Фок  
Метлой какой-то сток усердно очищал.

А комендант Смирнов  
На пастбище ослов  
Послушно выгонял.  
И Витгефт-адмирал  
Шампунькой управлял  
И пассажиров вез.  
А Стессель Анатолий  
На рисовое поле  
Навоз в корзинке нес . . .  
И в сонной грезе я  
Увидел и себя,  
Как рикшу я тащил,  
И в страхе задрожал,  
Дико закричал,  
Прснулся и вскочил.

8 июля

Офицерская разведка в ночь с 5 на 6 июля хотя обошлась без потерь, но не доставила никаких особых сведений о неприятеле.

Сегодня также тихо, но ветер стих, дождя нет и на горизонте снова появились наши стражи — японские суда. К вечеру в море вышли наши миноносцы, направившись большей частью в бухту Тахэ. Выход этот, конечно, главным образом для пополнения вахтенного журнала и больше ни для чего.

В городе уже более недели циркулируют незлые слухи о большом сражении при Вафангоу, в котором мы потеряли более 60 000 человек, а японцы более 100 000, что Куроки и его штаб попали в плен и т. д. Еще говорят, что генерал Куропаткин уже занял Самесан.<sup>130</sup>

При исправлении пробойны на „Севастополе“ чуть было не произошла катастрофа: в кессоне начался пожар, угрожавший уже снарядному погребу; к счастью, огонь удалось своевременно потушить.



9 июля

Насколько осторожны и внимательны до мелочности японцы при усилении ими своих позиций, доказывает факт, что на кольца проволочных сетей они насадили пустые банки от консервов, шум которых выдает приближение наших ночных разведчиков. Их посты при этом пропускают разведку мимо себя и только застава или даже стрелки окопов встречают их огнем.

На днях в Дальнем был наш разведчик [...]. Он сегодня донес, что против Артура, видимо, оперирует немного войск, что в Дальнем всего около 1500 японцев, что недавно, правда, пришло 18 транспортов с 12000 солдат,<sup>131</sup> но все они направились к северу, а к Артуру направилось только 2000, высадившиеся отдельно.<sup>132</sup> Сообщает также, что в Дальнем только 3 крейсера и что в Нангалане японцы установили четыре 9-дм. орудия<sup>133</sup> для поддержки с фланга, со стороны Кинчжоуской бухты, Кинчжоуской позиции. Несмотря на столь слабые силы противника, наш злополучный флот продолжает дремать и не только не выходит в море в полном составе, но даже все эти сведения мы получаем с суши, а в смысле разведок флот оказался так же бессильным и бесполезным, как и в боевом отношении.

В 10<sup>1</sup>/<sub>2</sub> час. вечера с Золотой горы усмотрели шаланду. Вскоре по ней открыли жестокий огонь „Диана“, Плоский мыс, артиллерийские батареи и скорострелки с № 17. Безумная и безрезультатная стрельба эта продолжалась до тех пор, пока шаланда, видимо пустая, пущенная японцами только для того, чтобы вызвать стрельбу, подпала и села на камни у „Лютин рока“. Мы успели, однако, безрассудно потратить на эту посудину, вероятно, не менее 150 снарядов, из коих ни один даже не попал в цель. А адмирал все только осведомлялся, как стреляет „Диана“, вместо того чтобы выслать миноноску или даже катер взять эту шаланду.

10 июля

В 2<sup>1</sup>/<sub>2</sub> часа ночи опять стрельба, — это № 22 заметил в море минный крейсер и меткими выстрелами отогнал его от крепости. Кажется, одним из выстрелов удалось повредить крейсер.

Виновицу вчерашней бессмысленной стрельбы — шаланду — прибило к Плоскому мысу. На ней не оказалось никого и ничего, кроме нераспечатанной пачки писем, отправленных незадолго до этого из Артура с одним из китайцев, — очень корректно со стороны японцев.

Я, кажется, упоминал, что генерал Стессель недавно отправил к японцам уведомление о том, что их осадный парк, предназначавшийся для осады Артура, потоплен и что при этом погиб уже назначенный комендантом Артура генерал Ямомото. Вчера получен ответ за подписью японского офицера, в коем сказано: „Парк осадный вовсе не потоплен, а идет к Артуру. Официально известно, что погиб адмирал Макаров, а Ямомото цел и невредим. В Артуре просим приготовить хороший табль-д’от, так как мы рассчитываем скоро быть там“\*. Нелепо было со стороны генерала Стесселя затевать подобную переписку.

Вчера, наконец, приехали долгожданные гонцы от генерала Куропаткина — два офицера. Почти до Артура их подвез французский пароход, а затем они доехали с китайцами в шлюпке, едва не погибнув в бурном море.

Из привезенных ими сведений мы узнали, что Куропаткин попрежнему у Ташингао, но ввиду угрозы Куроки обойти его с левого фланга думает немного отойти к северу. Нам, артурцам, советует вооружиться терпением и ожидать его помощи.

В городе в связи с этим приездом ходят слухи, что при равных почти силах пехоты у японцев вдвое больше орудий, а именно 400 против наших 200.<sup>134</sup> Говорят, что подкрепления не подходят больше с севера ввиду страшного тифа в Харбине.

На Крестовой батарее № 20 моряки устанавливают 24-ствольное китайское орудие, для которого имеется больше 900 снарядов. На наших же батареях число снарядов уменьшается; так, на № 22 имеется уже только на все 5 орудий всего около 400 снарядов. Вот это для нас самое страшное, страшнее голода и японцев.

Вчера ночью наши храбрые миноносцы снова наскочили один на другого: „Сердитый“ пробил бок „Решительному“,

\* *Зачеркнуто* Странная переписка со стороны.

развернувши при этом свою носовую часть. Удивительная способность наносить вред исключительно самим себе, а никак не неприятелю. Аварии у нас — дело совершенно обыденное. За период осады они составили уже длинную скорбную летопись.

11 июля

В ночь с 10-го на 11-е в бухте Тахэ по обыкновению ночевали наши миноносцы; обыкновение это, мало на чем основанное и не приносящее никакой пользы никому, давно уже казалось нам всем странным и внушало мысль о возможности несчастья при активности японцев. На этот раз в бухте были „Лейтенант Бураков“, „Бойкий“<sup>135</sup> и „Грозовой“. Ночь была туманная; под прикрытием ее в Тахэ вошли неприятельские минные катера и миноносцы и пущенными минами пустили ко дну „Буракова“ и настолько сильно повредили „Бойкий“, что его едва удалось отвести в порт. „Грозовой“ уцелел, пострадав лишь несколько от возникшей перестрелки с неприятельскими миноносцами.<sup>136</sup> Насколько пострадали японские миноносцы, судить было трудно. Есть верояние предполагать, что им также не даром досталась эта удача, так как 4 из них до утра оставались у бухты, подавая сигналы ракетами, но когда, однако, подошли наши, то их не было никого. При этой аварии у нас погибло 6 человек. Обиднее всего, что погиб более других активный и смелый „Бураков“.

На передовых позициях вчера наши по обыкновению изводили японцев методичной стрельбой по их окопам на Хуинсане и по батареям и к середине дня вывели, наконец, японцев из терпения. Они открыли огонь из 75-мм орудий по большому перевалу правого фланга, у Высокой горы, и первый же выстрел пробил блиндаж и, разорвавшись внутри, совершенно уничтожил один из пулеметов. Одним из последующих выстрелов подбит был и другой пулемет. Меня поразила сила действия взрыва 75-мм бризантного снаряда — он легко пробил покрытие блиндажа из ряда китайских брусьев толщиной до 12 дюймов, покрытых почти 2 футами земли, и затем еще сделал порядочную выбоину в скалистом отсеке выемки. Всего японцы выпустили на этот раз несколько десятков снарядов, выведя ими из строя 2 пулемета, двух офицеров и 5 нижних чипов.

В крепости тихо. На передовых позициях весь почти день генералы Фок и Кондратенко (начальники 4-й и 7-й дивизий, части которых занимают передовую позицию) объезжали укрепление и войска. Генерал Фок высказывал уверенность, что нападения японцев надо ожидать завтра — 13-го, их счастливое число.

[...] К вечеру получена была на позициях телефонограмма генерала Фока, в коей содержалась телеграмма, полученная от генерала Куронаткина. В этой телеграмме Куронаткин сообщал, что у него 172 батальона и хотя у японцев, видимо, больше, но он с радостью ждет наступления всех трех японских корпусов, так как люди рвутся в бой. Затем генерал сообщал, что, по сведениям из Японии, со дня на день ожидают известия о взятии Артура, для чего послан их храбрейший маршал Ойяма, которому приказано взять Артур в 3 дня, без чего не возвращаться в Японию.<sup>137</sup> В связи с известием есаула Носонова, производившего разведку в Хуинсане и видевшего там группу, впереди которой какой-то важный генерал жестикулировал, указывая на наши позиции, все это вызвало напряженное настроение у всех; всем сообщалась мысль, что на завтра надо ожидать боя. К передовым окопам подтянули резервы, которые ночевали здесь в полном снаряжении. Мне предложено было генералом Кондратенко непременно поставить за ночь два 75-мм орудия, отобранные еще у китайцев, на Высокую гору, правее перевала, поставив их в устроенное на уступе горы укрепление.

Едва к 5 час. утра удалось установить орудия, поднести снаряды и устроить блиндированные траверсы. Особенно тяжело было тащить орудие на Высокую, с крутыми склонами гору, местами люди почти несли его на руках.

13 июля

В 6 ч. 30 м. утра неприятель сразу открыл огонь из многих орудий по нашим батареям. Первое время японцы стреляли из 75-мм орудий бризантными снарядами и шрапнелью, затем открыли огонь из 120 мм также гранатами и шрапнелью. Особенно неприятное впечатление производило

действие бризантных снарядов: сначала слышится довольно продолжительный певучий свист, а затем оглушительный, страшно резкий разрыв снаряда на мельчайшие кусочки. Шрапнель рвалась мягче, и на нее как-то меньше обращаешь внимания. Постепенно японцы стали осыпать снарядами весь наш правый фланг, наши батареи отвечали, и гул их сливался временами в одно целое вместе с разрывами неприятельских снарядов. Вскоре застучали ружья и пулеметы, — это японцы стали выходить из окопов, направляясь к Зеленым горам и высотам впереди их, идущим гребнем к большому перевалу. Эти последние высоты, как сильно выдвинутые вперед, еще вчера решено было очистить, но нехорошо то, что очищать их начали под натиском неприятеля, под напором которого наши отступили в беспорядке, остановленным лишь благодаря личному присутствию генерала Кондратенко. При этом отступлении был захвачен японцами большой перевал. Два пулемета, заменившие на этом перевале разбитые 10-го числа, были подбиты еще утром артиллерией противника.

Поручик Корсаков, открывший в это время с Высокой огонь по наступающим на перевал японцам из 2 своих китайских орудий, успел сделать только около 25 выстрелов, после чего старые орудия отказались стрелять — замки не действовали. Артиллеристы поручика Корсакова и прикрывавшие их стрелки открыли по японцам огонь из ружей, но в это время по ним стали стрелять сверху Высокой забравшиеся туда стрелки противника и им пришлось отступить. Перевал и Высокая были заняты японцами.

К вечеру велено было вернуть их обратно и они снова были заняты нашими, но могли держаться лишь около часа и снова были и на этот раз уже окончательно уступлены.

К 7<sup>1/2</sup> час. вечера орудийный огонь затих, но ружейный продолжался весь вечер и всю ночь, временами в виде отдельных беспорядочных выстрелов, временами же залпами и трескотней пулеметов.

За этот день, несмотря на повторные, отчаянные атаки японцев, особенно на Зеленые горы, они были отбиты отовсюду, как на правом, так и на левом фланге. Насколько силен был в этот день огонь японцев, ясно из того, что над Зелеными горами я сам насчитывал в 1 мин. по 20 и более

разрывов шрапнели. Насколько в то же время отчаянно шли японцы, доказывает взятие ими перевала у Высокой горы, где поочередно при наступлении японцев взрывались фугасы, и каждый взрыв заставлял наступающих лишь несколько отхлынуть назад, чтобы затем снова бросаться на наших, оборонявших эту позицию.

В этот первый день штурма сухопутных позиций Артура флот японцев не принимал почти никакого участия, если не считать нескольких выстрелов по перевалу, между тем я насчитал в виду Артура 43 судна, из которых более 10 — больших.

К вечеру с сигнальной станции сообщили, что японский крейсер 3-го класса „Читоза“ наскочил, видимо, на мину и ушел в море с значительным креном.

14 июля

В 5<sup>1/2</sup> час. утра грянул с наших батарей первый выстрел, за ним еще и еще, заговорили все наши орудия. Японцы не отвечали почти <sup>1/2</sup> часа, но затем мало-помалу стали отвечать, и вскоре целый ад грозных звуков повис над нашей позицией, лишь изредка ослабевая, и тогда его сменяла трескотня ружей и пулеметов.

До обеда шрапнельные дымки больше всего увенчивали высоту № 163 на левом фланге, опять-таки Зеленые горы и наши недоконченные еще укрепления на высоких пунктах в тылу наших передовых линий. Много снарядов истратили японцы на эту бессмысленную стрельбу по не занятым никем, грозным лишь издали, этим позициям.

С обеда прекратившийся было огонь снова разгорелся. Теперь уже японцы громил бризантными снарядами сомкнутые укрепления Зеленых гор, буквально опоясывая их черным кольцом от рвавшихся по брустверу снарядов. Столь же сильный огонь поддерживали они по батареям, но благодаря тому, что на последних для прислуги устроены были очень прочные блиндажи, две 8-орудийные батареи потеряли за эти два дня всего только 6 человек, если не считать сегодняшнего удачного для японцев падения снаряда в орудийный дворик 2-й батареи; этим выстрелом подбило лафет орудия, разорвало наводчика и вывело из строя еще 5 человек прислуги.

Кому из наших в этот день еще пришлось тяжело — это четырьмя ротам во главе с командиром 27-го полка, полковником Петруша\*, занимавшим Семафорную гору, а с ней весь хребет на нашем крайнем фланге, оказавшиеся после взятия Высокой горы совершенно почти отрезанными, так как единственным путем сообщения с нашими позициями для него служила долина между\*\* ним и Зелеными горами, обстреливаемая вдоль с перевала и Высокой горы, затем справа от него — море, а сзади — непроходимый в прилив Луивантанский залив. Приливы в Луивантане настолько повышают воду, что мне пришлось сегодня для передачи приказаний Петруше от начальника отряда переправляться вплавь через долину, отделяющую Семафорные горы от Зеленых. Со вчерашнего дня роты эти не могли получить горячей пищи, да и вообще всякое сообщение с ними было очень затруднено вследствие упомянутой раньше стрельбы с перевала. Несмотря на столь тяжелое положение, полковнику Петруше приказано было держаться на Семафорных горах до последней крайности, не ожидая подкреплений, до последней возможности держаться. Подобное распоряжение почти равносильно было намеренной отдаче этого отряда японцам, да так оно и было [бы], если бы полковник Петруша, заметив, что японцы спускаются уже с перевала, не отступил бы со своим отрядом вплавь через залив и отчасти по долинке, обстреливаемой противником. Потери этого отряда при отступлении оказались очень значительными.

В этот день боя к Луивантаню подходил „Ретвизан“ с крейсерами и очень удачно стрелял по неприятельской батарее.<sup>128</sup>

На море сегодня уже около 65 судов, и в том числе 17 больших; видимо, под Артуром весь японский флот, кроме 4—5 больших судов, следящих, вероятно, за Владивостокской эскадрой. Флот оберегает подход и высадку своих транспортов в Сяобиндао, куда они теперь, кажется, подвозят свой осадный парк. Между военными судами снова был большой транспорт, и наш флот даже не в силах помешать выгрузке транспортов чуть ли не под самой крепостью.

\* Здесь и дальше в тексте ошибочно Петраша.

\*\* Зачеркнуто Высокой.

Сегодня у нас горе: „Баян“, лучший из наших крейсеров, также натолкнулся на мину, получил пробоину и требует серьезного ремонта.

В 8 час. вечера японцам удалось прорваться в одном месте Зеленых гор и в то же время они стали обходить их от перевала в тыл, почему и получено было распоряжение об общем отступлении с передовой позиции на Дагушань — Сагушань и Волчьи горы. Отступление продолжалось всю ночь с соблюдением возможного порядка, хотя местами при этом были очень значительные потери, так как японцы быстро заняли оставленные позиции, установили пулеметы и открыли из них усиленный огонь по отступающим.

Всего выбыло у нас из строя с 13-го числа около 1200 человек.

15 июля

Отступление продолжается и весь сегодняшний день. Ужасно тяжело оставлять позиции, в которые опять-таки верили как в малодоступные. Многие солдаты просто уходить не хотели, удивляясь, что их заставляют отступать после удачной обороны, при которой потери японцев, видимо, превышали наши во много раз.<sup>129</sup>

Сегодня в море снова более 40 японских судов, но никаких морских дел не было.

Зато с сухопутного фронта загредел первый выстрел. Стреляла батарея Лит. „Б“ из своих 6-дм. орудий 190 пудов весом. Целью стрельбы были колонны японцев, двигавшиеся через перевал по средней Артурской дороге. Первые выстрелы испугали японцев, они остановились, но, заметивши, что снаряды далеко не долетают, они спокойно продолжали движение.

16 июля

С утра непроглядный туман, не рассеявшийся до самого вечера. Около 8 час. утра с моря слышна была пушечная, а затем ружейная стрельба единичными выстрелами и залпами. Оказалось, что это японский миноносец, пользуясь туманом, нахально подошел почти к берегу и расстреливал наши всплывшие мины. Это производит впечатление, что японцы хотят вскоре бомбардировать Артур с моря, и тем более что

все время они занимаются тралением в виду батарей. В последние дни они особенно нахально подходят к батареям, ободрившись тем, что последние, не желая тратить дорогих снарядов, почти по ним не стреляют.

На сухопутном фронте сегодня стреляли полевые орудия с Дагушаня и Сагушаня по приближающимся японцам.

17 июля

С 5 час. утра завязалась перестрелка между орудиями Дагушаня и Сагушаня и японскими батареями. Видимо, японцы пока успели наскоро поставить только горные орудия и, стреляя ими под большими углами возвышения, давали высокие разрывы шрапнели.

Под натиском их пехотных частей к 8 час. началось отступление наших передних охотничьих команд, а затем отступила до Угловых гор вся 4-я дивизия и левый фланг 7-й дивизии с Далингоу. В наших руках из передовых позиций остались — слева Угловая, а справа Дагушань и Сагушань.

В перестрелке приняли участие батареи сухопутных крепостных фортов — стреляли с Крестовой (9-дм. мортиры), с форта I и батареи Лит. „Б“ (6-дм. — 190 пудов), и с Драконовой спины Орлиного гнезда (6-дм. — „Канэ“), и с батареи Лит. „А“ (6-дм. — 120 пудов). Удачнее других стреляли 2 орудия с Сагушаня, после обеда им удалось сбить два японских пулемета.

Я с утра проверил минную станцию, а затем, по распоряжению генерала Кондратенко, был на переднем правом фланге Сагушаня, где устанавливали 4 пулемета, и доложил генералу о ходе дела.

Обидно, что мы вообще не отличаемся выдержкой, это сильно вредит нам. Вот и сегодня, по распоряжению генерала Кондратенко стреляли два орудия из люнета между Дагушанем и Сагушанем, тогда как они имели назначение молчать до момента взрыва фугасов в передней части долины между Дагушанем и Сагушанем, и, чтобы быть сюрпризом для неприятеля, весь люнет был превосходно маскирован, выстрелы же эти его обнаружили раньше времени. После обеда стреляли только наши. В море видны были 2 коммерческих судна и одно военное, а также миноносцы.

„Буракова“ сегодня окончательно подорвали собственными взрывами.

18 июля

Весь этот месяц почти сплошные туманы. Это сильно благоприятствует скрытому приближению японцев и производству осадных работ, которыми они, видимо, усердно занялись. Наши крепостные орудия получили уже задание мешать их работам, и с правого фланга нет-нет и раздаются выстрел с форта I или с батареи Лит. „А“. На сегодняшние наши выстрелы ответа не было, — это обыкновение японцев не стрелять, пока совершенно не удалось еще подготовиться.

В Артуре чувствуется некоторый упадок духа, вызванный отступлением с Лунвантаня и Волчьих гор; многие уезжают через Голубиную бухту в Чифу; да, теперь не время быть в крепости частным лицам — начинается момент активных действий противника против гарнизона, связанный с боями и бомбардировками.

19 июля

У японцев, видимо, тихо, но за каждую ночь возникают на впереди лежащих гребнях и высотах все новые и новые батареи и траншеи. Постройкам этим мешают не только наши сухопутные батареи, но и моряки стараются вставить свое слово. „Ретвизан“, не жалея своих 12-дм. пушек, посылает из них редкие гостинцы японцам. Из сухопутных уже стреляют и мортирные батареи Крестовой горы.

Днем с Сагушаня 50 человек охотников предприняли вылазку с целью узнать, что творится у японцев. В передовых окопах они не встретили никого, но с задних их встретили залпами, коими выбило из строя 11 человек. Производить днем вылазки такими малыми отрядами по меньшей мере нерезонно.

Прошел слух от китайцев, что японцы имеют здесь всего 50 000 человек,<sup>140</sup> что в Дальнем они высаживают малолеток и стариков, тотчас же отправляющихся на север, что там же, в Дальнем, в бывшем нашем доке — 2 миноносца, а что хуже всего, так это то, что у японцев якобы две подводные лодки.

Как чувствуется в эту войну недостаток талантливых военачальников! Тот же жданный и хваленый Куропаткин,

что он сделал в течение почти 5 месяцев? — ровно ничего. Неужели же высшая стратегическая мудрость в том, чтобы сидеть инертно и ждать, пока не будет вдвое сильнее противник, рискуя в это время потерять Артур? Какое он имеет право думать, что для России, гордившейся до сего момента приобретением Артура, потеря Артура не играет роли; как мог он взять на себя решение подобного вопроса и чем ответит он России в случае потери Артура; ведь возврат Артура (превосходными силами) ни в коем случае не может даже сколько-нибудь смягчить тяжесть его утраты и восстановить в глазах всего мира военно-политическое значение России. Какой же он стратег, когда с приездом в Ляоян не отправил в Артур ни одного солдата, когда должен был сделать это, зная, что Артуру с момента, когда он будет отрезан, уже нельзя будет послать подкрепления ни людьми, ни запасами; к нему же они прибывают ежедневно. Ведь не было бы особой беды, если бы вследствие ослабления его войск отсылкой подкрепления Артуру ему пришлось бы отойти к северу и отложить на лишнюю неделю начало активных действий против неприятеля. Должен же был, наконец, он знать, какие военачальники в Артуре, т. е. в чьем распоряжении этот драгоценный для всей России пункт. Да, тяжела для России эта война, нет у нее верных и способных людей на бранном поле.

20 июля

Ночью японцы, видимо с целью разведки, сделали вылазку почти по всему нашему фронту, но легко были отбиты. Днем было совершенно спокойно, стреляли только наши батареи с Дагушаня и Сагушаня да некоторые из крепостных, да „Ретвизан“ сделал несколько бессмысленных выстрелов по невидимой цели из своих 12-дм. орудий.

У взятого в плен и умершего от ран японского офицера нашли письмо домой в Японию, в котором, между прочим, он писал, что под Артуром у них 340 орудий и что Артур необходимо взять в октаву. Что означает это слово — трудно решить, некоторые из нашего начальства думают, что это означает в течение „8 дней“, т. е. к августу, а комендант и другие думают, что это значит в течение августа (8-го месяца).

Решили укрепить Дагушань и Сагушань как два отдельных самостоятельных пункта, обнеся их вершины сомкнутыми укреплениями, чтобы ночью они не могли быть неожиданно захвачены.

21 июля

Как только утром расставили людей для работ на Дагушане и Сагушане, японцы открыли шрапнельный огонь; пришлось работать только на склонах, обращенных к крепости, а на неприятельской стороне придется работать ночью.

Удивительно умело ставят японцы свои батареи, мы так и не могли рассмотреть, откуда они стреляли; вернее всего, что они стреляли из горных орудий, перекачивали их после одного-двух выстрелов.

В городе говорят, что японцы больше не пропускают шалана в Чифу, некоторые из последних вернулись обратно, а с других публичку сняли, отправили в Дальний, а пустые шаланды прибило обратно к берегу.

22 июля

Получены известия из Чифу от одного из уехавших туда банковских служащих, что Инкоу занят японцами,<sup>141</sup> а Куропатки отступил от Ташингао к северу;<sup>142</sup> что в Японии со дня на день ожидают известия о взятии Порт-Артура, под которым японцы имеют в виду сосредоточить до 100 000 войск; что эскадра Безобразова лихо действует у берегов Японии и подходила даже к Токио;<sup>143</sup> что адмирал Скрыдлов недавно был в 30 милях от Порт-Артура, но к поданным им маркониграммам отнеслись недоверчиво, принявши их за японские. Последнему известию в полной мере верить, конечно, трудно; действительно на нашей станции беспроволочного телеграфа принята была недавно депеша за подписью Скрыдлова, содержащая приказание последнего выйти в море на соединение с ним, но она не имела условленного шифра и ей не поверили. Естественно, что эта самая депеша принята была в Чифу. Японцы нередко пускают ложные депеши, вроде того, что просят „Цесаревича“ выйти в море, что сегодня пропуск такой-то (причем говорят действительно правильный пропуск) и т. п. Ввиду этого ко всем серьезным депешам приходится относиться весьма и весьма осторожно.

23 июля

Пока затишье, — видимо, японцы готовятся к решительным действиям и ставят орудия.

Более всего приготовлений со стороны Дагушаня и Сагушаня, т. е. против нашего правого фланга.

Мы изредка стреляем, они по обыкновению молчат.

В море наши миноносцы перестреливались с неприятельскими и в это же время незаметно бросали мины в бухте Тахэ.

24 июля

Получено известие от нашего военного агента из Пекина, что японцы будут штурмовать Артур с восточного, т. е. с нашего правого фланга, и в то же время производить нападение эскадрой. Торопимся закончить укрепление Дагушаня и Сагушаня, на вершинах которых строятся два сомкнутых опорных пункта, усиленные искусственными препятствиями с орудиями, укрытыми рельсовыми блиндажами. По работам на Дагушане японцы сделали несколько шрапнельных выстрелов.

25 июля

На сухопутных фронтах с утра тихо, только с северной стороны японцы открыли редкий, но систематический огонь из 6-дм. орудий по порту и соседним зданиям. Огнем этим, который продолжался до 6 час., произведены были следующие повреждения: разрушены часть дома, занимаемые морскими госпиталями, ограда дома командира порта и еще несколько соседних, выбиты стекла в магазине Экономического общества. В ковше<sup>14</sup> упало много снарядов, но все счастливо, только один разрушил рубку на „Цесаревиче“. Несколько попало в уголь, но не зажгло его.

В 3<sup>1</sup>/<sub>2</sub> часа дня неприятель открыл сначала шрапнельный огонь, а потом бризантными снарядами по Дагушаню и Сагушаню. Вероятно, огонь этот вызван был появлением на вершинах этих гор большого количества людей, работавших вчера и сегодня по устройству здесь сомкнутых укреплений. До 6<sup>1</sup>/<sub>2</sub> час. продолжался непрерывный огонь, усилившийся к этому времени до того, что над вершинами и в укрепле-

ниях рвалось сразу по несколько снарядов, особенно над Дагушанем, где шрапнель рвалась сразу целыми десятками. Наша артиллерия с Дагушаня вскоре стала стрелять залпами, видимо по наступавшему неприятелю. Неожиданно нагрянул ливень, и временно все стихло.

В начале ночи нижние окопы, согласно диспозиции, были своевременно оставлены, и весь отряд сосредоточился на вершине горы. Раненых к этому времени насчитывалось не более 20 человек.

На Сагушане в 6<sup>1</sup>/<sub>2</sub> час. ввиду в окопах началась ружейная перестрелка, сначала враспынную, а затем залпами, — японцы здесь стали подвигаться к окопам густыми цепями, пользуясь надвигающимся туманом. В это время начался дождь, очень скоро обратившийся в ливень, продолжавшийся почти 2 часа. В окопах послышался стук пулеметов, быстро перешедший в сплошную перебой. В это время японские снаряды продолжали рваться позади наших позиций, вероятно, в расчете поражать резервы или укрепления. По мере того как ливень усиливался, обратясь в сплошную массу воды, размывшей все откосы дороги, огонь стал стихать.

На Сагушане все окопы остались за нами; одним из выстрелов засыпало и несколько испортило один пулемет, другой сам испортился; утром их исправили.

Передовые окопы Сагушаня держались до тех пор, пока не ранило начальника команды поручика Раабен, после чего, уже к утру, они были очищены и наши перешли на гору.

Всю почти ночь со стороны Дагушаня и Сагушаня слышалась стрельба из орудий довольно редкая, а ружейная временами переходила в залпы.\*

26 июля

Огонь по Дагушаню и Сагушаню продолжался весь день. В то же время японцы заметно стали сосредоточиваться впереди Сагушаня в деревушках, откуда они по одному перебегали через долину и залегали у подошвы горы под скалистым обрывом. В 11 час. вышли наши 12<sup>15</sup> миноносцев, „Бобр“ и „Новик“ и, несмотря на близость сильного японского флота, вошли в бухту Тахэ и открыли губительный

\* *Зачеркнуто* Но вот снова пошел дождь, стрельба затихает.

огонь по японцам, залегшим у Сагушаня. Видимо, огонь этот причинил им большие потери. В 12<sup>1/2</sup> час. флот наш ушел и временно все как будто стихло.

В то же время с севера японцы почти весь день стреляли из 6-дм. орудий по месту расположения 3-й батареи и успели почти разрушить несколько зданий.

Около 5 час. дня орудийный огонь по Дагушаню и Сагушаню возобновился с новой силой, временами над Дагушанем одновременно рвалось по шести шрапнелей, а бризантные рвались один за другим. Японцы небольшими отрядами враспынную и поодиночке перебегали через долину под сильным огнем наших батарей. К заходу солнца огонь их получил особенную силу — снаряды рвались и лопались беспрерывно. Когда уже почти стемнело, на гребне горы у двух передних орудий показались темные силуэты, быстро распространившиеся до седловины Дагушаня. Оказалось, что японцы подошли и взобрались на вершину совершенно неожиданно для наших, так как часть наблюдателей была перебита шрапнелью, а остальные, спрятавшись от огня за скалы, не видели в сумерках приближение врага. На вершине Дагушаня образовалось два враждебных лагеря, разделенные нейтральной седловиной: передняя часть — японская, задняя — наша. В это же время над Дагушанем взвился японский флаг и их артиллерия открыла шрапнельный огонь по задней, т. е. нашей, вершине горы. К ночи вследствие сильного огня Дагушань был оставлен, и тогда же велено было очистить Сагушань. На Дагушане в предшествовавшую ночь между другими убит был инж[енер]-капитан Эслингер, оставшийся здесь руководителем оборонительных работ.

27 июля

Сегодня японцы почти не стреляли, зато наши батареи громили Дагушань и Сагушань с целью огнем подготовить штурм этих высот.

На Сагушане не было видно почти ни одного японца, и наши охотники часов около 3 дня без выстрела заняли вершину горы, кроме передней ее части, где в наскоро сделанном блиндаже засели японцы. Передние стрелки наши

настолько сблизилась с японцами, что вскоре их разделяла лишь незначительная скалистая вершина, через которую наши и японцы стали перебрасываться камнями. Был момент, когда нашим, видимо, очень легко было овладеть Сагушанем, но в это время наша же шрапнель рванулась среди своих, и наши довольно быстро очистили вершину, тотчас же занятую японцами. Наибольшие потери при этом, видимо, понесла наша цепь, развернутая вправо от вершины Сагушаня по низшим скалам его с целью прикрыть с фланга наступление. С батареи № 22 ясно видно было, как один за другим падали безжизненными наши стрелки под ружейным огнем японцев с верхнего гребня Сагушаня; несмотря на эти потери, цепь эта не менее часа времени по чьему-то нелепому распоряжению занимала эти проклятые склоны, теряя людей одного за другим.

На Дагушань взобралось наших всего около 10 человек, что заставило японцев в больших массах собраться вдоль гребня; тогда наши удалились и батареи открыли по японцам губительный огонь.

Миноносцы наши, „Новик“ и канонерки два раза выходили в Тахэ и, несмотря на выстрелы с „Шинь-энь“ и 4 японских крейсеров, они храбро расстреливали японцев во фланг, причинивши им, вероятно, немалые потери.

Очень удачно стреляла батарея № 22, разбившая своими выстрелами и конный отряд японцев, видимо, перевозивший на выюках или горную артиллерию, или же снаряды.

С полдня японцы заметно старались сосредоточиться по нашему крайнему правому флангу. Делали они этот маневр очень удачно, перебегая открытые места то враспынную, то отдельными людьми.

Дальняя батарея японцев, громившая накануне 3-ю батарею, снова целый день беспокоила нас. Сначала огонь ее направлен был на ту же батарею, а затем она перенесла его в порт и, между прочим, 8<sup>116</sup> снарядов попали в „Ретвизан“, из которых один повредил основание башни для 6-дм. пушек, а другой сделал даже подводную пробойну, через которую успело налиться внутрь броненосца до 250 тонн воды.<sup>117</sup>

До сих пор не удалось точно определить место этой батареи — так хорошо она расположена.



Флот наш неожиданно для всех вышел сегодня в море. Дай бог ему счастливо добраться до Владивостока — цели его пути, и тогда наша соединенная эскадра в состоянии будет, пожалуй, даже нам подвезти подкрепление, а то для Артура слишком мало у нас людей.

Бомбардировка города продолжалась и сегодня, снаряды ложились в Восточном бассейне и левее. 8 снарядов попало в экипаж, но особого вреда не причинило; однако убито и ранено сегодня в городе 4 человека.

Наши оставшиеся в Артуре 8 миноносков пытались обстреливать японские позиции, но их быстро прогнали шрапнелью.

На Сагушане японцы, кажется, ставят батареи, но наши снаряды не дают им возможности быстро закончить это дело.

29 июля

Опять неудача с флотом. Выход его окончился так же грустно, даже много хуже, чем 10 июня: рано утром увидели мы „Ретвизана“, „Палладу“ и „Севастополя“ на внешнем рейде вместе с „Монголией“, а затем вдали показались „Полтава“, „Пересвет“, „Победа“ и 3 миноносца; остальных наших, а именно „Дианы“, „Аскольда“, „Новика“, „Цесаревича“ и 6<sup>148</sup> миноносцев, не было. Все с тревогой спрашивали себя, что это значит? почему флот вернулся? отчего не все вернулись? и т. п. Неужели же, несмотря на твердую решимость пробиться, наши не выдержали встречи с врагом и поспешили укрыться снова под стены крепости — оплот, по нынешнему положению нашему далеко не надежный. От моряков долго не могли узнать, в чем же дело. Наконец, более или менее выяснилось следующее: когда флот наш отошел от Артура, то между ним и крепостью стоял „Шинь-энь“ и 4 японских крейсера 2-го класса из старых, типа „Матсушима“, с целью отрезать наших от крепости. Уже у Кяо-чао наши встретили главную эскадру японцев, состоявшую из 8 броненосных судов (4 броненосцев и 4 крейсеров 1-го класса), 4 крейсеров 2-го класса, 5 — 3-го и многих миноносцев.<sup>149</sup> Эскадры сошлись в бою чуть ли не на 2000 саж. Японцы направили весь огонь на „Цесаревича“, тот повернул неожиданно, сбил порядок движения всех,<sup>150</sup> и по нашей беспоря-

дочной кучке судов японцы открыли страшный огонь, который был ослаблен только благодаря удачному действию огня „Ретвизана“. Говорят, что после того как адмирал Витгефт подал сигнал, что он не может управлять эскадрой, и передал командование князю Ухтомскому,<sup>151</sup> японцы направили огонь на „Пересвета“, потом на „Победу“. Наши после этого, видимо, начали уходить и, натолкнувшись на вышеназванные суда, преграждавшие возвращение в Артур, отбросили их, сильно повредивши, особенно крейсеров.

Из вернувшихся сильнее других поврежден „Пересвет“ — у него разбита одна машина, средняя труба, снесены верхушки обеих мачт, имеется масса пробоин и повреждена часть орудий. У „Победы“ особенно пострадал нос, „Севастополь“ снова наскок на мину, „Ретвизан“ также изрядно поврежден выстрелами.

У японцев, говорят, сильно пострадал „Микаса“, чуть ли не затоплен один или два крейсера и сильно пострадали суда, заграждавшие возвращение нашим.<sup>152</sup> Хуже всего, что нет „Цесаревича“; некоторые опасаются, что он погиб или попал в руки японцев, другие говорят, что он успел проскочить в гавань Кяо-чао. Относительно трех не вернувшихся крейсеров говорят, что они, не принимая боя, прорвались и ушли в море, но некоторые проговариваются, что боятся за их судьбу, ввиду того что эскадра в виду Артура была уже собственно в 11 час. вечера, а в 3 часа ночи в море слышен был продолжительный гул выстрелов — видимо, там шел бой, вот и боятся, не расстреливали ли японцы наших крейсеров.<sup>153</sup> Говорят, между прочим, что вся эскадра успела бы уйти, не начни „Полтава“ неожиданно отставать, а ее не хотели оставить. Бой длился в продолжение чуть ли не 9 час. Японские миноносцы успели выпустить массу мин и многие из них дошли до цели и остановились у бортов наших судов, но не разорвались, как говорят, вследствие того, что японцы забыли вынуть чеки. Удачнее всех, лихо отражала сильные атаки „Паллада“, которая пришла в Артур совершенно целехонькою. Кроме „Цесаревича“, нет известий о 5 наших миноносцах. Грустно нам, возлагавшим столько надежд на выход флота, это<sup>3</sup> — неудача, вернее, даже поражение.

\* В тексте эта.

С возвратившихся судов решено для усиления обороны с суши снять десанты, но орудия оставить, так как флот все-таки имеет в виду обстреливать с моря фланги неприятеля и в случае атаки с моря неприятельского флота выйти ему навстречу. С суши по городу снова стреляла та же невидимая батарея, один из снарядов которой на этот раз попал в отрядную церковь, другой — в железное отделение магазина „Кунст и Альберс“ и много других в разных местах города. Вчера этой стрельбой потоплена была между прочим баржа с 2 или 3 6-дм. орудиями.

В 10 час. утра по мысли коменданта была предпринята двумя ротами охотников усиленная разведка Дагушаня и Сагушаня с целью вызвать на эти горы неприятельские резервы, которые обстрелять шрапнелью. Так как в ротах теперь в общем осталось только около 100 человек, то, конечно, подобная нерешительная вылазка не могла иметь успеха, она только вызвала огонь японцев, а люди, едва подошедши к самым вершинам гор, вернулись ни с чем, оставивши на месте несколько раненых и убитых. С малыми силами днем подобные вылазки совершенно бесполезны и даже скорее вредны.

На восточном фронте, на который считаем атаку японцев уже выяснившейся, с сегодняшнего дня приступили к устройству второй оборонительной линии, состоящей из сомкнутых укреплений и окопов, а также усиливаем этот фронт еще новыми искусственными препятствиями.

30 июля

Выход флота, как говорят, состоялся непосредственно по высочайшему распоряжению, причем даже указан был точный маршрут.<sup>154</sup> О судьбе „Цесаревича“ так ничего определенного не известно. „Диана“ и 5 миноносцев также, говорят, остались с „Цесаревичем“ и разделили, вероятно, его участь.

Осмотрел сегодня повреждения наших судов — они очень тяжелы: правые борта всех броненосцев (они только успели использовать для боя один борт) изрешечены, особенно у „Пересвета“, в коем не менее 8 сквозных пробоин с огромнейшей в самой середине — против машины; две трубы у „Пере-

света“ совершенно разрушены, снесены обе мачты; вообще вид судов ужасный. Менее других пострадала „Победа“ и вовсе не пострадала „Паллада“. Можно сказать, что в настоящий момент у нас почти нет эскадры.

Японцы испытывали сегодня воздушный шар, а у нас в крепости и этого нет.

Вчера лейтенант Лавров в виде опыта выпускал какой-то тощий шар, но, говорят, он совершенно слабосильный, так как не из чего добыть водорода, и он не может поднять даже одного человека; между тем шар нам крайне необходим: мы совершенно впотьмах, не знаем, как велик осадный корпус японцев, не можем различить места осадных батарей, лагерей, резервов и проч.

Теперь, например, циркулирует слух, что большая часть осадного корпуса ушла к Кинчжоу навстречу приближающемуся Куропаткину, а мы не в состоянии проверить этот столь важный для нас слух.<sup>155</sup>

Эти дни в Артуре затишье, и наши батареи примолкли; только прожектора усиленно работают по ночам и с моря и с суши, и по свету их определенно видно, какой маленький кусочек земли остался у России на Квантуне. В 12 час. ночи, кажется, собираются произвести усиленную вылазку на Дагушань и Сагушань.

Неуловимая северная батарея стреляла сегодня по Новому городу в районе расположения нового Военного собрания и ресторана „Звездочка“. Зданий не повреждено и никого не ранило, убило только лошадь.

31 июля

Тихо, наши почти не стреляют. Только к вечеру справа Сагушаня наша цепь затеяла перестрелку с японцами. У японцев опять виден был привязной воздушный шар. Северная батарея все утро стреляла по временному укреплению линии № 3. Каков результат этой стрельбы — пока не знаю.

1 августа

Стрельба на № 3 была почти безрезультатна. По временам она продолжается и сегодня.

5 августа \*

С ночи дождь и туман, рассеявшийся немного только к вечеру. Несмотря на это, с ночи же японцы настойчиво ведут целый ряд последовательных атак на Угловую гору... Пользуясь туманом, они сосредоточились было в Голубиной бухте, но были выбиты оттуда, отбиты были также и все их атаки как на Угловую, так и на впереди лежащие вершинки, так что к ночи после 4 повторных атак им не удалось продвинуться ни на шаг. Потери японцев за этот день, вероятно, очень значительны.

2 августа

Всю ночь продолжалась перестрелка на Угловой.

Утром японцы открыли страшный огонь по ней и вершинке, лежащей версты на  $1\frac{1}{2}$  впереди нее. Под этим огнем последнюю пришлось очистить, так как в окопе, венчавшем эту вершинку, не было вовсе блиндажей. После этого снова повторена была атака на Угловую и снова была отбита. Бомбардировка города продолжается, одним из снарядов убито и ранено в Старом городе 7 человек артиллеристов.

3 августа

Ночью была снова попытка атаковать Угловую, но снова неудачная для японцев.

В настоящее время отбить возможно большее число атак — в этом наше спасение. Если действительно удастся причинить неприятелю большие потери и не уступить ему в то же время ни одной пяди земли, то, конечно, этим возможно будет отбить у него охоту лезть на рожон, и весьма возможно, что это продлит надолго дни нашего сопротивления, т. е. даст нам надежду дожидаться помощи извне. Ожидать же скорой и решительной помощи от Куропаткина мы не можем, слишком уж он осторожен, слишком боится какой-нибудь неудачи, могущей повредить его престижу в глазах России.

Сегодня от японцев прибыл парламентар майор Ямооки, который передал два пакета для начальника района и для начальника эскадры, извиняясь при этом перед начальником штаба, выехавшим к нему навстречу, за беспокойство, причиненное в такую скверную погоду; дождь действительно лил все утро.

Во втором конверте, переданном японцами нашему парламентару, отвозившему ответ генерала Стесселя, оказалось сообщение Того и Нодзу о том, что, согласно желанию императора Вильгельма, разрешается выезд из Артура немецким военным агентам.

При сегодняшнем обстреливании Старого города разрушена часть нового магазина в порту и пробито трубу на „Севастополе“.

Только что услышал, что от Куропаткина приехал офицер с известием, что около 7 июля японцы понесли поражение и наш главнокомандующий продолжает усиленно наступать на них, так что является для Артура некоторая, но весьма слабая, надежда на вырчку.<sup>156</sup> Хотя надежда и слабая, но все же это ободрит несколько гарнизон, а то многие, не видя даже проблеска надежды, более или менее теряют бодрость духа, столь необходимую в настоящую минуту для каждого из нас.

К вечеру пришел в порт пароход с мясом и консервами — это большой сюрприз для нас, недостаток в продовольствии начинает заметно ощущаться.

Все эти хорошие вести омрачились, однако, известием, что наша канонерка „Гремящий“ около 6 час. вечера наскочила в 4 верстах от Золотой горы на мину и пошла ко дну. Сведений о том, кто погиб при этом, пока нет, но глубоко жаль самого „Гремящего“, он со своим диким командиром капитаном Цвингманом в последнее время оказал Артуру много услуг.

6 августа

Всю ночь на Угловой шла стрельба. В 5 час. утра с 3 сторон ее японцы полезли на штурм, лезли отчаянно, чуть ли не до того, что хватались за штыки руками; но все же, несмотря на паническое бегство 2 рот 28-го полка, Угловой взять не удалось, — штурм отбили везде. С 6 час., кроме Угловой и Высокой, началось обстреливание центра, начиная

\* Запись от 4 августа опущена.

от Курганной батареи и до Опасной горы. Весь день пальба орудий не смолкала. Особенной силы достиг огонь к 5 час. вечера: бризантные снаряды рвались попеременно с шрапнелью. Курганная, укрепление № 3 и форт III, Орлиные батареи, Лит. „Б“ и Лит. „А“ временами буквально дымились от своих и неприятельских выстрелов; визг и свист шрапнели прерывался резкими разрывами бризантных снарядов. С 4 час. дня японцы возобновили стрельбу по городу; утром они выпустили несколько снарядов по порту, но затем замолчали, а тут снова разрывы непрерывно стали раздаваться в бассейнах и восточнее, ближе к 10-му полку. Утром один из снарядов попал в ботапорт, пробил его наружную стенку и разорвался внутри, но так как эта пробоина пришлась в надводной части, то ботапорт действует вполне исправно. Другой снаряд задел борт „Баяна“, причинив ему ничтожное повреждение. В 7 час. вечера от удачного выстрела загорелся арсенал, в нем вспыхнул запас дымного пороха и огромнейший столб дыма поднялся над крепостью. До самого вечера продолжался пожар арсенала, и огненный столб над ним то уменьшался, то снова взлетал к небу вследствие неоднократных взрывов пороха и зарядов, еще, кажется, китайских, которые по непонятной небрежности оставались там, вместо того чтобы храниться в безопасном помещении. Немало, вероятно, радости доставил этот взрыв японским артиллеристам.

До самой темноты гремели непрерывные залпы орудий, а в крепости, в районе расположения 10-го полка, гремела музыка и раздавались неоднократные взрывы „ура“, — это 14-й полк, стоящий здесь в резерве, продолжает свой полковой праздник; там гром разрывов, бой и смерть, а здесь веселые клики и совсем уже не воинственные звуки полкового оркестра.

К вечеру к орудийным выстрелам присоединились ружейные — застучали далекие пули, заговорили пулеметы; это против Угловой и центра показались цепи японцев. . . Уже 11 час. вечера, а выстрелы не смолкают — рвутся бризантные в порту и шрапнель внутри крепости. Это первый раз еще японцы продолжают бомбардировку ночью, до сих пор обыкновенно с наступлением темноты они немедленно прекращали огонь,

вероятно, не желая обнаруживать мест расположения своих батарей.

Каковы результаты сегодняшнего состязания артиллерии — пока точно не знаю; повидимому, шрапнель не причинила особых бед, но зато бризантными подбито, кажется, несколько наших орудий.

Вчерашние сведения о Куропаткине оказались не совсем точными; оказывается, что он, несмотря на то, что имеет уже 250 батальонов против 180 японских, все отходит к северу и находится в 15 верстах от Ляояна. По его мнению, Артур может держаться бесконечно долго, и поэтому он, видимо, не спешит нас выручать. Впрочем, это устаревшие известия с севера, так как привезший их ехал до Артура чуть ли не 3 недели.

Узнали сегодня, что родился наследник, но эта радостная весть не произвела почти никакого впечатления — слишком оторванными и покинутыми чувствуем мы себя. Обидно, что судьба Артура зависит от воли и желаний нашего главнокомандующего, который, боясь лишиться искусственно созданного ореола, жертвует этим дорогим для России пунктом из-за личных своих расчетов.

С моря сведения также совсем неутешительные: моряки рассказывают, что, по полученным ими сведениям, наша Владивостокская эскадра в составе „России“, „Громобоя“, „Рюрика“ и „Богатыря“ встретила с 4 японскими крейсерами 1-го класса и после продолжительного боя наши, потеряв „Рюрика“, ушли, сильно поврежденные.<sup>157</sup> Другая неудача — миноносец „Решительный“, ушедший в Чифу, расстрелян в пути японцами. Командир лейтенант Расчаковский смертельно раненый, умер в руках у японцев.<sup>158</sup>

О судьбе наших судов „Цесаревича“, „Дианы“, „Аскольда“ и „Новика“ определенного ничего еще не знаем.

При взрыве „Гремящего“ погибло 12 человек.

11<sup>1</sup>/<sub>2</sub> час. вечера. Артиллерийский огонь стал несколько реже, но зато со стороны Угловой и в центре зашипели боевые, светящиеся ракеты и все сильнее и сильнее ружейный огонь, — вероятно, снова японцы переходят в наступление.

Действительно, страшный, настойчивый противник.

7 августа

Всю ночь продолжалась бомбардировка. Главный огонь направлен был на Лит. „Б“ и соседние укрепления, которые неприятель освещал прожектором. С 5 час. утра бомбардировка усилилась и временами выстрелы орудий сливались в сплошные залпы. Целью ночных атак неприятеля были Угловая и Водопроводный редут, но все попытки его до 12 час. дня были неудачны. К этому времени вследствие донесения о невозможности держаться на Угловой приказано было ее очистить и она была занята японцами, но к 6 час. вечера снова ее захватила охотничья команда. Кажется, она и до сих пор в наших руках. С Опасной горы ясно был виден весь ход атаки Угловой: японцы собрались внизу обращенного к ним склона горы, поднимаясь понемногу, почти по одному, вверх, заняли один из окопов, спущенных с вершины, с целью уничтожения мертвого пространства; затем они перебирались в следующий, верхний окоп, так же, как и первый, покинутый нашими вследствие страшного шрапнельного огня. Из окопов они подбирались, опять-таки по одному, почти к вершине, у которой за уступами горы было мертвое пространство, где они и приостанавливались. В это время снаряды их непрерывно осыпали вершину, причиняя своим не менее потери, чем нашим. Я сам видел, как один бризантный снаряд с неприятельской батареи разорвался в группе своих, разметавши их в стороны, но это не смутило остальных, которые продолжали взбираться. Но вскочить на вершину и бруствер, за коим собрались защитники Угловой, японцы долго не могли решиться, и в течение почти 2 часов я наблюдал, как они в нерешительности то отходили назад, то снова взбирались выше. На Угловой к этому времени взорвался расходный погребок, точно так же взорвался 2 погребка по соседству с Лит. „Б“, причем сильно обожжен был командир капитан Высоких.

К полудню японцы открыли огонь по Опасной и форту I. На последний они выпустили до 30 снарядов и 8 из них разорвалось внутри форта, произведя каждый более или менее заметное разрушение; происходило это оттого, что форт обстреливался вдоль и при своем растянутом начерта-

нии представлял весьма благодарную цель. Одним из этих снарядов, между прочим, пробито покрытие над наблюдательной будкой, состоявшей из листокотельного железа  $\frac{5}{8}$  дюймов толщиной, ряда стальных рельс и 2 дюймов земли, — настолько сильно их ударное действие; снаряд этот оказался 6-дм. калибра.

Сейчас 10 час. вечера, а стрельба все продолжается — скоро будет двое суток непрерывного бомбардирования.

За вчерашний день, по нашему подсчету, японцы выпустили от 15 до 20 тыс. снарядов, коими у нас выбито из строя около 600 нижних чинов и 19 офицеров.

8 августа

Опять всю ночь и весь день почти неумолкаемый гул орудий. Японцы с удивительной настойчивостью добиваются намеченной цели — взять Артур. Ночью они атаковали Крематорный редут и заняли его после того, как бывшая там рота его оставила. По приказанию коменданта ротный командир, оставивший редут, отбил его у японцев, но для этого пришлось ввести в бой 6 рот, так что редут нам дорого обошелся. В это же время шла атака на люнет Куронаткина, японцы было ворвались в него, но были выбиты. Водопроводного редута также взять им не удалось, только Угловая осталась вчера к вечеру окончательно в их руках.

В эти три дня весь огонь японцев сосредоточен был почти исключительно по северному и северо-восточному фронту, начиная от укрепления № 3 до Лит. „А“ включительно.

Укрепление и форт III буквально засыпались снарядами и ввиду попыток их атаковать туда неоднократно посылались подкрепления. Более всего, однако, пострадали батареи Орлиная, Лит. „Б“, первая и вторая, и укрепление № 2. На Большом Орлином сбиты оба 6-дм. орудия „Канэ“ и убит командир — лейтенант Вильгельмс. На Малом Орлином подбиты из трех два 42-дм. орудия и ранен командир. На Лит. „Б — первая“ подбиты из четырех два 6-дм., 190-пудовых орудия, ранен осколками симпатичный командир ее капитан

Вахнеев и убит заменивший его поручик Дударев; батарея сегодня молчала. На батарее Лит. „Б—вторая“ оба 75-мм орудия уцелели, но зато взорвались оба пороховых погребка, причем смертельно обожжен командир капитан Высоких, вскоре умерший, и убита вся прислуга, кроме двух, и эти два сегодня весь день вдвоем стреляли из орудий, ползком пробираясь после каждого выстрела в остатки блиндажа, единственного укрытия на этой злополучной вершине, на которой вот уже три дня буквально места живого нет, где непрерывно не падали бы пули и осколки. На форту II снаряд влетел в дверь горжевой казармы и вывел из строя сразу около 40 человек. Все блиндажи, ближайшие постройки к этим укреплениям разрушены и все сожжены, насыпи изрыты снарядами. Впечатление такое, что если японцы полезут настойчиво, то трудно будет воспрепятствовать им одолеть эти полуразрушенные сооружения. Японцы это чувствуют, и сегодня целый день к наиболее ослабленным из упомянутых укреплений собираются перебежками то по одному, то враспынную кучами японцы и залегают у подошвы в мертвых пространствах и в промоинах, вымытых последними дождями. К утру, вероятно, они кинутся на штурм.

После обеда японцы снова атаковали Кумирненский редут, но, слава богу, были отброшены с уроном.

В штаб района явились 3 перебежчика, которые сообщили, что к Артуру японцы ожидают подкрепление в 10 000 человек, но это — последнее, что они имеют, и в случае неудачи они должны будут снять осаду, — не выдумка ли это хитрого врага?

К 9 час. вечера огонь совершенно утих, изредка лишь застучит ненадолго где-то пулемет или отдельные ружейные выстрелы; орудия совсем почти не стреляют; все это совсем странно, мы отвыкли давно от тишины и покоя, ведь сегодня в 1 час ночи было бы ровно трое суток непрерывной канонады. В общем впечатление также такое, что японцы, несмотря на массу наших орудий больших калибров, мало страдают от огня, что объясняется превосходной маскировкой их батарей, вовсе не имеющих насыпных брустверов, а укрытых за низкими отрогами гор, проектирующимися на склоне расположенных, более высоких горах.

Всю ночь снова перестрелка и частичные атаки на Куропаткинский люнет, редуты и Лит. „Б“. Люнет уже был в руках японцев, также наша высота влево от батареи Лит. „Б“, но поутру японцы принуждены были их очистить. На люнете целые груды тел японцев и их ружей. С утра снова бомбардировка — это уже четвертые сутки почти несмолкаемого огня и непрерывных штурмов. На этот раз до 11 час. стрельба довольно вялая и то из орудий малых калибров. Однако к 12 час. дело разгорается, и японцы снова идут на штурм люнета, и в то же время шар их высоко поднимается над позициями нашими и, видимо, корректирует ход атаки.

Кроме злосчастной линии от Лун-хэ до Лит. „А“, снова несколько снарядов попало в форт I, причем один выбил довольно значительный кусок (около 10 куб. фут.) бетона. Затем японцы метили огонь по редуту Тахэ и батарее № 22 из 75-мм орудий. На батарее № 22 один из снарядов угодил в самое орудие и повредил незначительно некоторые части его, так орудие выведено из строя дня на два. Эта же их батарея накануне попала в миноносцев „Сильный“, убила на нем 3 и ранила 5 человек и этим заставила наш отряд канонерок и миноносцев, вышедших было для обстреливания японских позиций, вернуться обратно.

Дневной штурм люнета снова отбит с большими потерями у японцев.

Какой ужасный вид имеют укрепления, подвергшиеся огню больших орудий: орудия на них почти все уничтожены, бетон местами обвалился довольно крупными глыбами, орудия большей частью сбиты, людей также много убито из строя, и это страшно ослабляет и без того слабый гарнизон. К 5 час. возобновлен штурм редутов №№ 1 и 2 и через  $\frac{1}{2}$  часа японцы ими завладели. Если падет теперь форт II, то трудно даже решить, что будет с Артуром.

К ночи наступила полная тишина, — батареи замолкли, и это затишье, видимо, перед грозой. Ночью или под утро мы ждем нового, может быть, даже общего штурма; вот его удалось бы отшибить — дела пошли бы совсем иначе.

10 августа

К ночи оба редута, №№ 1 и 2, были снова в наших руках, но это стоило 14-му полку потери 500 людей.

Утром японцы огнем заставили нас снова очистить редуты, и в настоящее время там никого нет: ни наших, ни японцев.

Вчера, кроме форта V, был взорван пороховой погреб на Саперной батарее и половина батареи почти разрушена.

Да, наши временные покрытия совершенно бессильны против бризантных снарядов, — необходимо в мирное время в промежутках между фортами создать безопасные помещения для пороховых погребков и для людей.

Утром подошли „Ниссинг“ и „Кассуга“ с целью обстрелять батарею № 22, навстречу вышел „Севастополь“, после чего японцы ушли, но „Севастополь“ зато наскочил на мину и был на буксире отведен в порт.

11 августа

С небольшими перерывами японцы продолжают обстреливать северо-восточный фронт. Больше всего достается злополучной батарее Лит. „Б“. Положение этой батареи в смысле оказываемой ею поддержки соседним укреплениям — второму Куронаткинскому люнету и редутам — превосходное, но зато в смысле укрытия и маскировки батарея отчаянная: и сама она видна отовсюду, и орудия ее, поставленные для кругового обстрела, как на блюдечке. Стоит только чем-нибудь выказать этой батарее, что она еще жива, т. е. не только выстрелять, а даже показаться кому из прислуги, и по ней немедленно открывается усиленный огонь бризантными бомбами и шрапнелью, — японцы успели, конечно, прекрасно пристреляться к ней и здесь буквально носа нельзя показать из каземата без риска, что нарвутся на какую-нибудь неприятность. Батарея бетонная, так что, несмотря на многие попадания, своды ее уцелели и в казематах чувствуют себя безопасно. За эти дни на батарее успели смениться 5 командиров батареи, из которых четырех — Вахнеева, Волкова, Корузинского и Данилова — ранило, а Сандецкого убило. Вообще потери в крепостной артиллерии тяжелы: из 79 офицеров уже убыло 30.

По батареям противника, кроме батарей атакуемого фронта, стреляют все mortarные и пушечные батареи берегового фронта. Из этих батарей наиболее ужасное действие производят снаряды 11-дм. мортир Золотой горы. Если они не могут похвалиться особой меткостью, то зато наносимые ими поражения и нравственное действие на неприятеля должны быть страшными, — воронки от них видны далеко в виде страшных рытвин. В нынешний момент, когда редуты №№ 1 и 2 заняты японцами и когда соседние с ними батареи сбиты, особенно важно действие батареи Золотой горы, а между тем вчера генерал Стессель запретил стрелять из нее ввиду того, что часть снарядов рвется преждевременно и осыпает осколками внутренность крепости, хотя никого еще даже не ранило. Казалось бы странным теперь бояться осколков, вот японцы не перестают стрелять шрапнелью и фугасными до самого момента занятия того или другого укрепления, поражая одинаково и нас и свои штурмующие колонны.

Снова трагедия на море: часов около 6 вечера в виду крепости появилась легкая парусная яхточка. Три наших миноносца вышли с целью ее осмотреть и, выйдя уже из-за заграждения, натолкнулись на мины и начали их расстреливать. Через некоторое время глухой удар со столбом воды у миноносца „Разящий“ обнаружил, что у борта его взорвалась мина; миноносец стал парить и медленно крениться в сторону. „Расторопный“, бывший вблизи, лихим маневром моментально оказался у тонувшего и, несмотря на опасность, быстро пришвартовался к нему и медленно отвел тяжело раненого товарища в порт. С берега ясно было видно, как серьезно был поврежден последний: он весь дымился, изогнулся в середине, борты его изломало и выпучило, мачту снесло. К гибнувшему „Разящему“, кроме „Расторопного“, кинулся „Выносливый“, но, не доходя до него, на полном ходу наскочил на другую мину. От страшного взрыва у него оторвало носовую часть и в 2 мин. миноносец исчез под водой. Сначала он весь стал вертикально и остановился так на некоторое время с беспомощно вращавшимися в воздухе винтами, но затем воздух, поддерживавший его, был вытеснен понемногу, и он затонул, погрузившись в воду в том же

вертикальном положении. Так как уцелевшие из экипажа подобраны были на многочисленные катера и лодки, подошедшие к месту катастрофы, то пока трудно собрать точные сведения о числе жертв.<sup>159</sup> Тяжелая это была картина, но теперь уже нервы настолько притупились, что мы смотрели на нее далеко с меньшим ужасом, чем в момент гибели „Петропавловска“, происшедшей почти на этом же месте. Японские миноносцы все время держались в виду и, конечно, ликовали при виде описанной гибели наших судов.

К вечеру из Ляояна от Куропаткина прибыл гонец-китаец с письмом нижеследующего содержания: „Я отступаю к Ляояну под сильным натиском превосходных сил трех японских корпусов. У Ляояна думаю дать генеральное сражение. Через месяц с небольшим рассчитываю перейти в наступление. Надеюсь, что славные защитники Артура продержатся до тех пор в крепости против атак неприятеля, и тогда мне удастся оказать им помощь“

Это известие главнокомандующего буквально нас всех возмутило. Он себе даже не потрудился выяснить тяжесть нашего положения; видимо, ему совершенно не ясна обстановка крепостной войны и положение Артура, совершенно почти не подготовленного к противодействию нынешним бризантным снарядам, да еще с слишком малым по величине крепости гарнизоном. И без того он слишком непопулярен неудачей своих действий, скорее даже полной бездеятельностью в течение более 5 месяцев, своей наглой расчетливостью — допустить высадку японцев, чтобы затем ни одного уже не выпустить обратно; теперь же этот новый, точный расчет — начать наступление через месяц с небольшим — и холодное отношение его к участи Артура окончательно дискредитировали его в глазах нашего гарнизона. Уж лучше он ничего не писал бы, а то это его послание отняло у нас последнюю надежду на помощь, в момент, когда все мы сознаем, что держаться нельзя будет, — разве только сами японцы, понеся огромные потери при штурмах, станут менее активными, чем были до сих пор, а то скоро у нас не будет ни людей, ни снарядов. В госпиталях сейчас 4700 человек, и число их увеличивается ежедневно.

На „Выносливом“ погибли командир лейтенант Рихтер, мичман Кашеринов и 10 матросов, механик сильно ранен.

Сегодня по инициативе генерала Стесселя комиссия осматривала бетонные постройки форта I, батареи Лит. „Б“ и форта III. В общем впечатление такое, что бетон легко отбивается кусками значительных размеров от удара 6-дм. снарядов, от одного попадания на форт I выпало, например, 18 куб. фут., однако, несмотря на это, ни один свод не пробит и казематы представляют вполне безопасное помещение.

Ввиду того что с падением редутов №№ 1 и 2 в оборонительной линии северо-восточного фронта образовалась прореха, так как на высотах сзади стоят исключительно только орудия, да и то в большинстве уже подбитые, решено укрепить эти высоты, образовавши вторую линию обороны. Осматривая сегодня Большое Орлиное гнездо, снова пришлось убедиться, насколько легкомысленно ставить теперь орудия на открытой установке: здесь было 2 чудесных „канэтовских“ 6-дм. орудия, снятых с „Победы“. В оба в первый же день бомбардировки оказались прямые попадания, которыми разбило у обоих заднюю обойму у казенной части — орудия погибли для обороны.

[...] При ночных работах у Орлиного гнезда изредка японцы посылали ружейные пули, из которых одна пробила козырек фуражки у поручика Смирнова, пробороздивши ему лоб, — замечательно удачное попадание. По нашим работам также выпустили несколько бризантных снарядов, видимо из полевого орудия.

13 августа

Все ожидают в этот день штурма, но против всякого ожидания весь день прошел совершенно спокойно. С утра японцы обстреливали Новый город, было несколько попаданий, из них одно в 6-й полевой госпиталь; косыми ударами снаряд пробил наполовину стенку здания, но никого не задел.

К вечеру несколько снарядов по обыкновению пущены были в Старый город, но без вреда; большая часть упала в Пресное озеро.



В 10  $\frac{1}{2}$  час. вечера сделана была разведка редутов №№ 1 и 2. Чуть только наши разведчики приблизились к редутам, по ним открыли огонь, и к редутам стали подтягиваться японцы. Собственно в самих редутах так их почти нет, да там и невозможно оставаться вследствие страшного запаха от разлагающихся трупов; держатся же они в складах местности за редутами.

## 14 августа

Ночью, кажется, была незначительная атака на левом фланге. На правом у Большого Орлиного заметили при вспышках молнии небольшие отдельные группы японцев; началась беспорядочная стрельба, перешедшая в сплошные залпы. Людей долго нельзя было успокоить, нельзя было даже прекратить безумную стрельбу. Потом ливень, и поднялся страшный вихрь и гроза, — успокоились только тогда, когда буря затихла и при ярком лунном свете видно стало, что никого впереди нет.

Днем снова тихо. Только по городу стреляла неуязвимая батарея бризантными снарядами, из которых один попал в дом наместника, а один — в трубу „Баяна“.

К 5 час. снаряды неожиданно стали ложиться в 10-м полку и перелетать между Золотой горой и Электрическим утесом. Стреляла батарея из-за Тахэ, однако ее удалось быстро заставить замолчать.

## 15 августа

Перемен и событий в боевой жизни крепости почти никаких, — спокойно. Видимо, японцы хотели взять нас нахрапом, кинулись, израсходовали все, что имели в распоряжении, и теперь притихли.

Если бы не перекидная стрельба по городу да редкие дымки шрапнели над Лит. „Б“ и Орлиным, то нельзя было бы догадаться, что мы в осаде. Правда, жизненные продукты становятся все дороже и дороже: за яйца платим 90 коп. — 1 руб. 10 коп. десяток, курица — до 3 руб. 50 коп. штука; вместо мяса начали выдавать конину, последней, слава богу, сколько угодно, в крепости около 10 000 лошадей.

Накануне ночью при разведке впереди форта II нашли брошенные японцами разнообразные предметы, заготовленные ими для штурма, а именно штурмовые лестницы, бамбуковые мостики, подрывные патроны, бамбуки, наполненные мелинитом, и проч., — все это сделано с большой тщательностью; так, мостики — с металлическим шпренгелем и все очень чистой работы. Эта находка позволяет думать, что у японцев действительно не совсем ладно, — они или обескуражены неудачами при штурмах Артура и решили бросить его временно, или же спешат на Кинчжоу ввиду удач и наступления Куропаткина.<sup>100</sup> Целый день опять тихо, только вечером несколько снарядов прилетело в город да ночью изредка стреляли по Орлиному гнезду. Однако наши саперы успели примениться к их методичной стрельбе и, заметивши, что выстрелы повторяются регулярно каждые 20 мин., они работают 15 мин., а затем, спрятавшись, выжидают очередной снаряд, чтобы снова спокойно работать  $\frac{1}{4}$  часа.

## 17 августа

Бездействие японцев по обыкновению порождает массу самых фантастических слухов и сплетен. Уже говорят, что наша Балтийская эскадра высадила десант на Формозе, Куропаткин также, бог знает уже в который раз, разбивает наголову японцев и, преследуя их по пятам, идет к нам на выручку, причем потери японцев исчисляются кто в 10, кто в 25 тысяч, кто и еще более крупной цифрой.

Говорят также, что у японцев в осадном корпусе большие беспорядки и даже бунт, вызванные тем, что не только по отступающим, но и по наступающим их войскам, пока последние не займут намеченного укрепления, своя же артиллерия стреляет шрапнелью;<sup>101</sup> рассказывают, что на днях возмущившиеся войска убили чуть ли не маркиза Ноги,<sup>102</sup> и это связывают с отступлением японцев от Артура. Сегодня приехали от Куропаткина 2 офицера, выехавшие чуть ли не 25 июля, никаких военных новостей они нам не привезли, кроме запоздалого уже известия о рождении наследника, да еще то, что Стессель сделан генерал-адъютантом, а командир 26-го

полка полковник Семенов — флигель-адъютантом, оба за Зеленые горы.

Последнее все мы находим совершенно справедливым, но что Стессель — генерал-адъютант, так это лишний раз подтверждает, как часто вознаграждаются стоящие у власти за заслуги других.

В 8 час. вечера японцы стреляли с небольшими перерывами по Старому городу.

В городе преждевременным разрывом нашего снаряжения убит нижний чин. Явления преждевременных разрывов чугунных снарядов как с мортирных, так и с пушечных наших батарей, преимущественно больших калибров, наблюдаются довольно часто и объясняются нашими артиллеристами исключительно скверным качеством материала этих снарядов.

18 августа

Приехавшие от Куронаткина офицеры, князь Радзивилл и Христофоров, между прочим сообщают о судьбе наших судов, не возвратившихся в Артур после неудачной попытки прогнаться во Владивосток. По сведениям этим, добытым в Чифу, „Цесаревич“ и один из миноносцев разоружаются в Кяо-чао, причем „Цесаревич“ выдержал еще вторичный бой со всей эскадрой.<sup>163</sup> „Аскольд“ — в Шанхае в доке (2 мачты сбиты, убитых 17, раненых 45), „Диана“ — в Сайгоне. „Новик“, взявший курс вокруг Японии, встречен у Сахалина двумя крейсерами (называют „Токиву“ и „Ивате“<sup>164</sup>) и принужден был выкинуться на берег.

„Решительному“, стоявшему на рейде Чифу и отдавшемуся, ввиду порчи одной из машин, под покровительство китайского адмирала, который ему предложил разоружиться, предложено было одним из командиров подошедших японских судов (3 миноносца и 2 крейсера) или сдать в плен и быть отведенными в Сасебо, или же выйти в бой с японцами; в противном случае грозили расстрелять его. Командир „Решительного“ лейтенант Расчаковский заявил, что в распоряжении его поврежденный и разоруженный миноносец и невостановленная команда и что он в нейтральном порту под покровительством Китая. На последовавший ответ японца о невозможности изменения предложенных условий Расчаковский

ударил японца два раза и, командовавший: „Бросать японцев за борт“, бросился сам на него, но был увлечен, и оба полетели в воду. Японцы стали стрелять по нашим, пытавшемуся подняться на миноносце Расчаковскому отбиты были пальцы рук и затем его, упавшего обратно в воду, ранили, после чего он поплыл на американский крейсер, а за ним последовала вся команда. Почти все спаслись. Рассказывают, что когда один из младших офицеров кинулся в трюм с целью взорвать миноносец, то ему удалось, ввиду слабости подрывного патрона, повредить только переднюю часть, вырвавши одну из дымовых труб. „Решительный“ взят и уведен японцами.

С утра совсем тихо, со стороны японцев снова ни одного выстрела, но когда около 10 час. утра взводу скорострельной артиллерии штабс-капитана Цытовича, стоявшему возле Опасной горы, удалось попасть в японский обоз, то это явно вывело японцев из терпения и они в течение 1½ час. с яростью обстреливали Опасную гору 120-мм и 150-мм снарядами, тщетно пытаясь отыскать хорошо маскированные орудия Цытовича.

За эти дни сложилось у всех невольное убеждение, что японцы отходят от Артура; их молчание, брошенные предметы, заготовленные для штурма, движение обозов к северу и проч. — все говорит за это. Объясняли это главным образом недостатком войск и снарядов.

К этому же времени у батареи № 22 пойман был в море ящик с пальмовыми печатями 8-го территориального полка; это позволяло думать, что японцы пустили уже в дело территориальную армию,<sup>165</sup> т. е. последний свой ресурс, и мы думали, что мы можем быть совершенно спокойны в Артуре более или менее продолжительное время, если даже не совсем. Однако сегодня китайцами доставлено в штаб известие, что 20-го японцы рассчитывают снова штурмовать Артур и с суши и с моря. Хорошо, что мы успели за время передышки,\* — успели не только исправить повреждения укреплений и орудий ослабленного японцами северо-восточного фронта, но даже устроить за ним вторую укрепленную линию.

\* В тексте зачеркнуто насколько возможно.

19 августа

Стрельба по нашим позициям сегодня несколько оживилась: стреляли и по Опасной бризантными снарядами и по фортам, появились снова и дымки шрапнельных разрывов. В 8 час. вечера снаряды стали рваться в Старом городе, преимущественно в порту. Между прочим за эти дни в ограде дома наместника упало 12 снарядов, из которых два разорвались внутри дома. Около 10 час. раздались орудийные выстрелы со стороны Высоких гор, вскоре участвовавшие почти до залпов, там же стали непрерывно загораться огни боевых ракет; видимо, неприятель в виду Высокой, — хочется японцам захватить эти высоты, ведь с них Артур виден, как на ладони. Вчера вечером оттуда также слышны были выстрелы, хотя гораздо реже.

20 августа

Вчера вечером японцы наступали не на Высокую, а на Длинную гору. Когда они приблизились, взорвали фугас, в то же время среди наступающих совершенно неожиданно разорвалась 11-дм. бомба, удачно пущенная с батареи № 7. Это заставило их в беспорядке повернуть обратно, причем наши вскочили на бруствер и провожали неприятеля залпами.

Днем стреляли по фортам II, III и IV, а также по городу залпами в 2 и 3 орудия. К вечеру все стихло, только по городу продолжала редкий огонь новая (видимо, полевая) батарея из-за Дагушаня.

21 августа

Ночью стрельба по городу продолжалась, ею убило и ранило нескольких человек. В 4 час. утра направили стрельбу по Новому городу. С утра тихо, но к полудню разгорелась перестрелка вдоль всего атакуемого фронта. После обеда открыли стрельбу по рабочим, заканчивающим вторую линию обороны у Большой горы, — пришлось работу прекратить, с тем чтобы продолжать ее ночью.

На одну [из поставленных накануне нашим миноносцем мин у Луивантаня натолкнулся и погиб японский истребитель (из самых больших, т. е. 306 тонн водоизмещения),<sup>166</sup> но вслед за сим та же участь постигла нашу грязнуюху.

С 3 час. снова открыли обстреливание города с батареи у Плоской горы, но Электрический утес скоро заставил ее замолчать.

22 августа

Пользуясь временным отсутствием неприятельских кораблей, наши ночью поставили еще целую серию мин, руководствуясь хорошо замеченными курсами японцев.

Сегодня „Баян“ вышел из дока, а ботапорт сняли и завели в Западный бассейн с целью предохранить его от возможности быть разбитым неприятельскими снарядами при стрельбе по порту. На позициях редкая стрельба, но по городу не стреляли; видимо, вчера Электрическому утесу удалось успокоить надоедающую нам батарею.

Со дня на день ждем нового нападения на наши позиции. От форта III по направлению редута № 2 саперы ведут перекидную сапу с целью без потерь возможно приблизиться к редутам.

23 августа

После 20-го — дня, назначенного для штурма Артура, прошло уже еще 3 дня, а со стороны японцев ничего не заметно, что заставляло бы ожидать нападения. Все тихо, сегодня весь день почти полное безмолвие. Только на перевязочный пункт, сзади укрепления № 2, залетели ненароком 4 снаряда и ранило осколками камней 5 человек.

На море после взрыва миноносцев никого нет, только в дымке горизонта с трудом можно разглядеть силуэты судов.

Дни ползут томительно: события осады стали однообразны и всем надоела донельзя; перестали даже, кажется, обращать внимание на резкий треск разрывов в городе бризантных снарядов. Офицеры и солдаты на позициях тоже извелись и только хотели бы скорее какого-нибудь конца, но только определенного.

24 августа

Ночью при обстреливании Нового города в казармах 13-го полка убило и ранило несколько человек.

С утра тихо, у японцев видны отдельные, бродящие в деревнях и вдоль железной дороги солдаты; изредка видны

всадники и повозки, оживления особого не заметно, скорее, наоборот.

Пришло три шаланды, и между прочим ими доставлена телеграмма государя к Стесселю о том, что для артурцев с 1 мая месяц службы будет считаться за год; Стесселю пожалован Георгий 3-й степени, и затем государь запрашивает, отчего мало представлений к наградам.

В 3 часа дня японцы неожиданно открыли шрапнельный огонь по Большой горе, заметивши, очевидно, наших рабочих; двух стрелков ранило, пришлось работы прекратить, — приходится работать только ночью, это сильно задерживает дело, так как ночи наступили темные, безлуныные.

Вместе с телеграммой на имя Стесселя получено высочайшее распоряжение о назначении капитана Вирена начальником эскадры и о немедленном отозвании князя Ухтомского в Петербург.

Кажется, князь едет через Чифу на миноносце.

Из циркулирующих у нас слухов более важные следующие.

Японцы высаживают в Дальнем уже не 30 и не 8 тысяч, как говорили раньше, а 45, но куда они пойдут — на север или к нам, — не известно;<sup>167</sup> [...] японцы решили переучить свои войска искусству брать крепости, но к штурму Артура на новых началах хотят приступить только в случае удачи их на севере, в противном же случае решили вовсе уйти из Артура; между прочим последнее известие объявлено даже в приказе по крепости.

25 августа

Перемен никаких, спокойно. Наши батареи регулярно стреляют по работам противника. Против редутов, левее Лит. „Б“, японцы ведут подступы, соединяя их траншеями. Несмотря на наш огонь и действие фугасных бомб, они продолжают свою работу весь день и уже успели заложить 4 параллели.

Против Водопроводного редута ведутся такие же подступы.

Вчера наши сделали здесь вылазку и принесли неприятелю значительные потери.

Один из офицеров флота предложил стрелять по штурмующим колоннам минами из пневматических пушек. Опыт

показал, что по воздуху мина летит на 100 саж., это, конечно, уже хорошо; вероятно, эффект от взрыва 70 фунтов нироксилина будет ужасен.<sup>168</sup>

26 августа

Циркулирует новый слух, что японцы решили в случае неудачи на севере всеми силами кинуться на Артур. Это весьма вероятно, — надо же им будет сгладить впечатление неудачи каким-нибудь успехом, а взятие Артура, конечно, будет успехом страшным, способным сильно вознаградить японцев.

Подступы продолжают вестись, от некоторых наших верков они уже чуть ли не в 100 шагах. Вообще, японцы окапываются усиленно, — каждое утро у них появляются все новые и новые окопы.

Стреляли, как всегда, по Лит. „Б“, но только изредка. По городу выпустили также несколько снарядов.

27 августа

Подступы японцев продолжают приближаться, и мы почти бессильны против них. Начальник района приказал вылазок не производить, сравнительно же редким артиллерийским огнем остановить работы не удается.

На северо-восточном фронте обстреливалась по обыкновению, хотя довольно редко, злополучная Лит. „Б“, да после обеда японцы выпустили несколько шрапнелей по укреплению № 2, заметивши, вероятно, что там производятся работы. Днем вообще работать почти невозможно, но зато ночью совершенно спокойно.

28 августа

Тишина, с нею неопределенность полная. Что затевают японцы — решить очень трудно. Земляные работы они продолжают вести усиленно — окапываются сами и ведут подступы к нам, но стрелять почти вовсе перестали, если не считать 10—20 шрапнелей по нашей позиции; движения у них также незаметно, так как ходят,\* видимо без определенной цели, отдельные лица и проезжают отдельные подводы.

\* В тексте хотят.

Китайцы доставили известие, что с 17-го числа у Куропаткина идут бои и что японцы отступают к Ялу.<sup>169</sup>

Ходят слухи, что Франция объявила войну Японии из-за потопленного крейсера, что Англия отказалась от союза с Японией, предоставивши ей, однако, Вей-хай-вей, и т. п., но все это лишь одни непроверенные слухи.

Последовало неостроумное распоряжение Стесселя о прекращении выхода „Нового края“, якобы за то, что в нем печатаются сведения о вылазках, разведках и проч., могущие пригодиться японцам. Это совсем дико: газета проходила двойную цензуру — командира порта и штаба крепости, и вдруг лишить нас, по одному лишь капризу, из-за видимого желания сделать косвенную неприятность коменданту, единственного источника сведений и известий извне, известий хотя и запоздавших, но все же очень часто правдивых, поскольку правдива шанхайская пресса, служившая источником известий для „Нового края“.

29 августа

По новым сведениям [...], у японцев против нашего правого фланга 5, против левого — 6 и в резерве за Волчьими горами — 20 тысяч солдат.<sup>170</sup> Они говорят также, что японцы очень опасаются за судьбу своих орудий, думая, что мы легко могли бы их захватить. Да и действительно, хорошая вылазка могла бы теперь причинить большой вред японцам, но вылазки категорически запрещены, кроме самых незначительных. Положение продолжает быть неопределенным, вестей с севера о положении Балтийской эскадры не имеем, живем день за днем, не зная, что ожидает нас завтра.

До сих пор в Артуре жизненные припасы не иссякли. Конечно, чувствуется недостаток в мясе, но все же мы не особенно боимся голодать, даже если наше заключение продлится еще 2—3 месяца.

30 августа

Ночью почти все батареи берегового фронта открыли вдруг огонь в море. Стреляли по миноносцам, прибуксировавшим к берегу горящую китайскую шаланду. Миноносцы ушли на этот раз безнаказанно.

Японцы изредка стреляют по Лит. „Б“.

31 августа

Японцы, кажется, не сделали ни одного выстрела; по крайней мере на правом фланге стреляли изредка только наши батареи.

Однако подступы их понемногу приближаются к форту II. Ночью наши сделали вылазку с участием сапер — удалось испортить и зарыть их работу, но зато мы не досчитались трех убитыми (из них 2 сапера) и 5 ранеными. На форту II все же идет ружейная перестрелка одиночных стрелков с японцами.

В остальном перемены никакой; событий и известий пока нет.

1 сентября

Ночью в 3 часа заметили в море 3 катера, видимо, ставивших мины. С батареи открыли огонь, и вскоре один из катеров медленно стало относить волной к Белому волку. Тогда наши катера подошли и захватили катер и привели его в порт. В катере нашли двух убитых и две ноги третьего. Катер прекрасный, говорят — с броненосца „Микаса“. Выстрел одной из Тигровых батарей попал в середину, но разорвался на палубе, так что лишь незначительно повредил машину. Катер торжественно привели днем в Западный бассейн, водрузивши на нем русский флаг. На катере оказалось неиспорченное 47-мм орудие и шесть концов мин, которые он успел-таки доставить. За другим катером, который, кажется, был поврежден, погнался наш миноносец, но катер успел уйти.

Сегодня японцы выпустили-таки около 15 снарядов по батареям Лит. „Б“ и Лит. „Б<sub>2</sub>“.

Китайцы говорят, что они готовятся к штурму около 12 сентября.

2 сентября

Заметно, что японцы мало-помалу начинают проявлять свои намерения снова заняться Артуром. У них становится обивание — видно более усиленное движение на позициях; подступы и параллели они также ведут все энергичнее. Из-за редутов начали стрелять в тыл форта II по пути к Куропаткинскому люнету и вчера здесь ранили мастерового, исправ-

5 сентября

лявшего прожектор. Все эти признаки дают знать, что снова надо ожидать штурма.

Ночью наши посты у Водопроводного и Кумирненского редутов столкнулись с японскими, началась перестрелка, которую поддержали с обеих сторон. В результате перед Водопроводным редутом наши выгнали японцев из ближайших подступов, но затем принуждены были уйти обратно. К Кумирненскому японцы в значительном числе подошли на 40 шагов, но затем также не выдержали и повернули обратно.

3 сентября

Днем ружейная перестрелка затеялась у укрепления № 2, куда японцы стали стрелять по рабочим.

После обеда „Расторопный“ захватил японскую шхуну с 9 японцами и 40 ящиками пива.

На горизонте видели очень много таких шхун, вероятно, доставляющих провиант японским войскам.

4 сентября

Состоялся приказ Стесселя о том, чтобы 4 раза в неделю войскам давать конину, так как мяса и консервов почти уже не осталось. Если наша осада протянется еще месяца два, то, вероятно, придется почувствовать большой недостаток продовольствия, да и теперь в городе почти ничего уже нельзя достать, в магазинах давно уже нет ни мясных, ни рыбных консервов. Китайцы с опасностью для жизни пытаются доставить из Чифу продукты, и случается, что в Голубиную бухту приходят шаланды с рисом, яйцами и проч., но это редко, чаще, вероятно, их забирают или расстреливают японцы; по крайней мере выстрелы с моря мы слышим постоянно. Только вчера удалось выехать обратно к Куропаткину князю Радзивиллу и Христофорову; они взяли с собой на этот раз почтовых голубей — может быть, удастся им прислать нам какую-нибудь определенную весточку о Куропаткине и нашей Балтийской эскадре, а то мы до сих пор решительно ничего не знаем. Японцы ночью сделали несколько залпов в город. Днем стреляли по Лит. „Б“, форту III и несколько выстрелов сделали снова по городу. За последнее время мы уже успели отвыкнуть от этого.

Взятые на шхуне японцы говорят, что 20-го у Куропаткина было сражение и он потерпел поражение. Этому никто не верит, мы все ждем совершенно обратного, ждем, что не сегодня-завтра услышим, что Куропаткин у Кинчжоу. Ведь теперь у него войск много было, не считая наличия превосходной кавалерии; неужели же возможно ему быть разбитым при таких условиях?<sup>171</sup>

Японцы все более оживляются, и ружейный и артиллерийский огонь снова мало-помалу разгорается.

Ночью с Водопроводного редута пустили в окопы японцев катящуюся мину. Говорят, она взорвалась очень удачно; в чем идея ее устройства — пока не знаю.<sup>172</sup>

6 сентября

В 7 час. утра неожиданно по форту II, Куропаткинскому люнету и Орлиным гнездам японцы открыли огонь с Дагущаня. Оказалось, что они успели втянуть орудия на среднюю седловину горы на обратном скате, так что заметить их возможно только во время стрельбы. В ответ им загрели наши орудия с Лит. „Б“, Лит. „А“, укрепления № 2 и с Драконова хребта. Разрывы фугасных были один за другим, повторялись у самого гребня седловины и за ним, и, несмотря на это, батарея продолжала стрелять почти до вечера, лишь изредка приостанавливаясь.

С 2 час. артиллерийская стрельба японцев разгорелась по всему фронту от Лит. „А“ до форта V. Наибольшей силы огонь достиг к 4<sup>1/2</sup> час. дня, причем больше всего подверглись обстреливанию Высокая гора, Длинная и редуты Кумирненский и Водопроводный; над ними ежеминутно рвалась шрапнель и поднимались столбы взрывов и пыли от бризантных снарядов. С наступлением темноты артиллерийский огонь стих, но одиночный довольно частый ружейный продолжается и сейчас, а теперь уже 10 час. вечера.

Видимо, японцы успели за это время с 9 августа подготовиться, подвезти снаряды и теперь снова будут штурмовать Артур, пользуясь своими подступами и параллелями. Артиллеристы говорят, что при сегодняшней стрельбе выяснилось, что они успели поставить много новых батарей.

7 сентября

В 12<sup>1</sup>/<sub>2</sub> час. ночи японцы заняли Водопроводный редут, отданный нами без особенного сопротивления. В то же время шли атаки на Высокую и Длинную горы, которые, однако, все были отбиты, хотя японцы два раза были на самой вершине Длинной горы. Утром взяты с бою Кумирненский и два соседних малых редута, опять-таки после относительно слабого сопротивления с нашей стороны.

Весь день обстреливались Высокая, Длинная, форт IV и укрепление № 4, саперная батарея и форт V.

К 4 час. дня огонь по Длинной горе усилился до чрезвычайности, и около 5 час. под градом шрапнели на гребне Длинной горы показалась сразу густая шеренга японцев; видно было, как некоторые размахивали своими флагами, один из которых тут же был водружен на батарее в месте постановки двух больших орудий (6-дм. в 190 пудов). Наши, оставивши передние окопы, поначалу стремглав кинулись вниз, но затем остановились и затеяли перестрелку со стоявшими наверху японцами, а затем снова кинулись книзу. Вернувшиеся с перевязочного пункта говорили, что большинство оставили ружья, но замки полевых пушек успели убрать, судьба же 6-дм. орудий пока не известна.

До наступления темноты японцы не сходили с вершины, за обратным гребнем которой они залегли, так что нам, наблюдавшим за ходом боя с форта V, казалось, что в блиндажах держатся еще наши и что Длинная еще не вполне занята. Однако к 9 час. вечера имелось известие, что Длинная занята и что начальник обороны изыскивает прием взять ее обратно. Надо ожидать, что еще сегодня ночью, вероятно, японцы предпримут штурм Высокой, настоящее положение которой очень критическое, так как все подступы к ней и с боков и сзади обстреливаются уже ружейным огнем японцев.

7 сентября

При штурме Длинной горы большой вред нанесли нам японские ручные гранаты. Помимо нравственного потрясения, они производили очень сильные ожоги, причем волосы

у обожженного принимали несмываемую зеленую окраску.

Ночью японцы несколько раз пытались овладеть Высокой, но безуспешно. Утром туда послали подкрепление.

Высокая — наша гордость, мы все теперь горячо внимаем всему, что на ней происходит, все сознают, что с падением ее наше положение сделается много тяжелее: весь город виден с Высокой, и, поставивши там батареи, японцы будут в состоянии разгромить на выбор не только любое здание, но и любую из наших береговых батарей, с тыла открытых. Днем по Высокой стреляли менее энергично, чем вчера, но зато с 9 час. вечера там идет непрерывная ружейная стрельба, прерываемая орудийными выстрелами с наших батарей, старающихся шрапнельным огнем поддержать защитников Высокой. Японцы, видимо, хотят довести последних до полного истощения их сил; трудно решить, когда гарнизону многострадальной горы удастся сомкнуть глаза хоть на минуту, — ни одной минуты там не бывает спокойной, стрельба буквально непрерывная уже третьи сутки.

В море по всему видимому горизонту белеют паруса многочисленных джонок; вероятно, японцы возложили на них караульную службу по блокаде крепости, а суда поджидают нашу Балтийскую эскадру. Впрочем, если верить сплетням, основанным на известиях заграничной прессы (английской), то эскадра эта в нынешнем году совершенно не может поспеть к Артуру, так что надежда на нее у нас так же невелика, как на приход Куропаткина, которому путь к нам прегражден несколькими сильными оборонительными позициями. Да, помощи скорой ждать неоткуда, а между тем под напором японцев снаряды и патроны у нас тают с каждым днем. За два дня, 5-го и 6-го, мы израсходовали до 7000 патронов, в снарядах же уже давно чувствуется недостаток, благодаря которому очень часто батареям вовсе не приходится отвечать на неприятельские выстрелы.

С 13 мая, т. е. со дня боя на Кинчжоу, и до 5 сентября общая наша убыль выразилась убитыми — 3200 человек нижних чинов и 59 офицеров, ранеными — 8500 нижних чинов и 256 офицеров. Из раненых до настоящего времени оправилось уже и вернулось в строй не менее 2500—3000 человек.

9 сентября

По сведениям[...], к Артуру подошли 3 новых дивизии, сменивших прежний осадный корпус.<sup>173</sup> Кроме того, между Артуром и Пулондяном имеется около 30 000, а всего на Квантуне около 60 000 войск;<sup>174</sup> это немного, с такими силами Артур еще долго может соперничать. Говорят, что Ноги заменен новым генералом, прибывшим из Фынь-хуан-чена, и что ему снова велено взять Артур, чего бы это ни стоило.<sup>175</sup>

С утра японцы стреляли по Золотой горе, и несколько снарядов упало на самую батарею, не причинивши, однако, никакого вреда. Вместе с этим другая батарея стреляла по городу, где успела поджечь службы при доме заместника. Пожар, однако, скоро успели потушить. Высокая все держится, несмотря на непрерывный огонь по ней; ее теперь обороняют около 1500 человек.

10 сентября

Ночью на Высокой нам удалось порядочно наказать японцев: перед этим им удалось при одном из штурмов горы добраться до окопа, опоясывающего вершину, а оттуда двинуться к самой вершине. Последнее предприятие окончилось, однако, очень печально: встреченные огнем пулемета и ручными пироксилиновыми бомбами, все взбиравшиеся на вершину полегли, устлавши черными, полуобгорелыми трупами весь склон у вершины. Но в окопе засело около 200 человек, которые, занявши его северо-западный участок, быстро отгородились от остального каменистыми завалами, из-за которых могли фланговым огнем поражать наши соседние части окопов, а затем тотчас же приступили к устройству по склону горы, книзу хода сообщения.

Полковник Ирман, заведующий обороной левого фланга, решил выбить японцев из окопа, с каковою целью послал по 4 охотника к обоим концам занятой ими части окопа с 18-фунтовыми пироксилиновыми патронами, а в то же время велел выпустить ракету. При шуме ракеты японцы обратили на нее все свое внимание, а в это время охотники, руководимые лейтенантом Подгурским, бросили патроны, а затем ручные гранатки в окоп японцев. Взрывы патронов и гранат ошеломили неприятеля, он выскочил в панике из окопа, но тут на него бросились защитники Высокой во главе с комен-

дантом Сычевым и всех перебили и перекололи, — никто не ушел живым. Кроме ручных гранат, лейтенант Подгурский брал шрапнели, установленные на 6 сек., ударял их о камень и бросал к японцам.

Когда затем на выручку японцев поспешил их резерв, то его во фланг встретили шрапнелью заранее скрытно поставленные 2 орудия, и из резерва, на который снова бросились наши, покончившие с передовой частью японцев, также мало кто ушел обратно. В общем потери японцев в этом деле не менее 400—600 человек, наши же ничтожны — не более 30. Северный и северо-западный склоны Высокой устланы японскими трупами, убирать которые с сегодняшней ночи начнут наемные китайцы.

Днем японцы не дают не только убрать убитых, но даже головы высунуть из окопа — сейчас же стреляют. Когда наши хотели оказать помощь тяжело раненому японскому солдату, лежащему всего в 15—20 шагах от гребня нашего окопа, то пули неприятельские даже этого днем не дали сделать.

Что поражает при осмотре укреплений Высокой — это невозможное устройство окопов. Окопы, опоясывающие всю вершину, устроены, видимо, под влиянием нашего полусумасшедшего генерала Фока: в откосах горы вырыты глубокие и узкие рвы, перекрытые сверху сплошными потолками; получаются длинные темные коридоры с узкими бойницами в передней стенке. Занимать подобные окопы страшно тяжело, да и для обороны они совсем неудачно приспособлены: бойницы устроены под самым потолком, так что выглянуть вниз из них невозможно, т. е. обстрела нет почти вовсе, и действительно, все это далее 5—10 сажен находится в мертвом пространстве, а атакующий без потерь может подойти почти к самому окопу, при этом еще стрелять крайне неудобно, так как выпрямиться высота окопа не позволяет, приходится стрелять полусогнувшись. Само покрытие окопа — из тяжелых брусьев и досок, так что при разрушении его бризантными снарядами занимающие его люди подвергаются серьезной опасности быть задавленными, что и случилось здесь неоднократно. Вообще устройство окопов таково, что для атакующего является полная возможность с наименьшими потерями вскочить чуть ли не на голову защитников и занять



вершину горы, откуда затем поодиночке выбивать наших из-под блиндажей окопов. Если Высокая до сих пор еще держится, то благодаря исключительному героизму защитников, их хладнокровию и выдержке, с коими они встречают метким огнем противника, показывающегося при штурме всего в 10 саж. от окопов. С другой стороны, объясняется это нерешительностью японцев в последние моменты штурма — стремительности и быстрого удара в штыки они до сих пор не проявляют.

11 сентября

Совсем тихо, со стороны японцев ни одного выстрела; кажется, они готовятся к новому решительному штурму. Мы думаем, что если нам удастся отбиться и на этот раз, то, пожалуй, японцы вовсе бросят намерение взять Артур.

Поговаривают, что 1-й отряд Балтийской эскадры пришел уже во Владивосток, но пока это не подтверждается.

Говорят, что японцы вчера подбросили записку, в коей советуют „Электрическому утесу стрелять осторожнее, чтобы не попасть в Куропаткина“, — это очень остроумно и очень язвительно и, пожалуй, вернее всего объясняется тем, что превосходная батарея утеса везде достает их осадные орудия и японцы слишком злы на нее.

В одно из последних обстреливаний города 120-мм снаряд попал в блиндаж, прикрывающий подвал дома г. Вегенера — кассира фирмы „Кунст и Альбертс“. Снаряд пробил 5 железных листов около  $\frac{1}{2}$  дюйма толщиной, ряд б-дм. брусьев и кирпичную стенку в 3 кирпича толщиной, разорвался внутри и смертельно ранил самого Вегенера.

12 сентября

На Высокой спокойно. Утром японцы сделали два выстрела по Опасной и кинули 5—6 снарядов в Западный бассейн. Последние они выпустили, очевидно, из мортиры или гаубицы — падение их почти навесное; это — новость для нас. Значит, японцы успели установить новую, мортирную батарею.<sup>170</sup>

13 сентября

Сегодня излюбленный день японцев, но, однако, весь день прошел спокойно. Только из-за редутов почти не пре-

кращалась ружейная стрельба, которой у нас выведено из строя 5 нижних чинов. Кроме этого, одиночным бризантным снарядом, залетевшим в одну из фаиз Нового Китайского города, ранено 3 офицера.

Сейчас 11 $\frac{1}{2}$  час. ночи, поднялась довольно оживленная орудийная стрельба; повидимому, против укрепления № 3.

К этому укреплению японцы ведут подступы от Водопроводного редута. Вообще земляные осадные работы они ведут попрежнему энергично — в настоящее время их окопы приближаются к батарее Лит. „Б“.

В окопах против форта II они установили 2 пулемета для противодействия нашим вылазкам.

14 сентября

Между фортами II и III поднимался японский воздушный шар. Это плохой признак, — как бы не начались штурмы. До сего времени, однако, японцы не проявляют особенной деятельности; видимо, у них снова израсходованы снаряды.

Сегодня в порту было несчастье: матросы отрыли в угле неразорвавшийся снаряд и, конечно, начали его разбирать; последовал взрыв, которым одного убило и двух ранило.

15 сентября

К Лаоташаню подошел вельбот, за которым отправились 2 наших миноносца и привели его. Вельбот под французским флагом, привез пакеты начальству, из них мы рассчитываем узнать что-нибудь про Куропаткина, а то неопределенность настоящего нашего положения и полная неосведомленность о том, что творится вне Квантуна, становятся невыносимы. Многие из нас просто изнервничались вследствие этого, все жадно хватаются за малейшее известие и невольно верим иногда самым нелепым слухам. Сегодня, например, многие с уверенностью рассказывают, что вчера прилетел голубь с известиями одно сенсационнее другого, вроде того что Куропаткин сменен из-за его нежелания помочь Артуру, что вместо него назначен Линевиц, что для выяснения причин бездеятельности Куропаткина назначено следствие под председательством великого князя Михаила Александровича, что Алексеев действительно отравился и проч.

В действительности пока не известно, что привезли прибывшие на вельботе, известно только, что из двух приехавших один, видимо, француз.

Весь день японцы стреляли по Западному бассейну, пытались попасть в наши суда, это им отчасти удалось: несколько снарядов упало на „Победу“ и „Севастополе“, нескольких человек ранило и причинило порядочные повреждения. Мы почти не отвечаем на эту стрельбу вследствие малого количества снарядов.

16 сентября

Приехавшие на вельботе оказались подозрительными авантюристами-корреспондентами, один — чилнец, другой, кажется, — немец. Распространяли они известия, коими, видимо, хотели смутить дух гарнизона; так, они говорили, что Куропаткин отошел к Мукдену ввиду того, что с севера его начали теснить массы хунхузов, руководимых японскими офицерами. Правда, они привезли почту и за это их довольно деликатно выпроводили из Артура.

Из частных писем, прибывших этой почтой, узнали мы, что Куропаткин действительно отступил к Мукдену, но не навстречу хунхузам, а после двух боев под Ляояном, в которых мы потеряли около 10 000 человек, а японцы — до 40 000,<sup>177</sup> что иностранные авторитеты якобы в восторге [от его]\* стратегических передвижений, сопровождавших эти дела, но для нас эта стратегия непонятна и мало утешительна. Что же это за удача, после которой пришлось снова отступить, причем японцы продвинулись даже за нами на целый переход к северу? Значит, Артуру не ждать скорой помощи с севера. Другое известие — что государь в конце августа смотрел Балтийскую эскадру — также грустное: считая не менее 2 месяцев ходу, она может прийти к нам не ранее ноября. В общем приходится остановиться на том, что мы должны отбиваться от японцев еще долго и долго и только исключительно собственными силами, с каждым днем слабее.

Затем сообщается, что по слухам, циркулирующим в Чифу, японцы сознаются, что штурмы 5 и 6 сентября были прежде-

временными, вызванными боязнью, чтобы мы, сделавши вылазку, не разрушили бы их батарей, а что новый, решительный штурм будет через 2 недели, т. е. около 20-го числа.

Пока до этого японцы ведут себя тихо; сегодня, после усиленного обстреливания нашими батареями тех из неприятельских, которые вчера стреляли по кораблям, они только к вечеру пустили несколько снарядов в город. По обыкновению с вечера стучали на северо-восточном фронте отдельные ружейные выстрелы, но к 9 час. вечера со стороны форта III раздались ружейные залпы и частая орудийная стрельба. Это наши отбивали у японцев окоп, укрепленный ими вблизи форта и который уже раньше 2 раза переходил из рук в руки. На этот раз окоп остался за нами и его хотели за ночь перекопать.

17 сентября

В Артуре сегодня чувствовалось праздничное настроение: около 12 час. у подъезда дома генерала Стесселя собралась целая вереница экипажей, многие визитеры приехали верхом. Это одно напоминало, что время для визитов необычное. Визитеры собрались поздравить супругу генерала Стесселя с днем ее ангела [...].

Утром было тихо, но после полдня японцы снова открыли стрельбу по судам, стоящим в Западном бассейне. 10 выстрелов попало на „Пересвет“, причем одним чуть не убило капитана Вирена, несколько попало в „Победу“; на обоих судах есть раненые и произведены некоторые\* повреждения. Теперь действительно выясняется, насколько близко от города и порта создана линия фортов — никакого обеспечения от бомбардировки она не дает.

18 сентября

Снова почти весь день стреляли по эскадре, попали в „Пересвет“ и „Ангарту“, у которой перебили главную паропроводную трубу. Видимо, японцы задались целью или заставить флот выйти, или постараться, насколько возможно, повредить суда, дабы сделать их менее опасными в случае необходимости для эскадры выйти в море. Этой стрельбой уже повреждено, например, несколько орудий. По Лит. „Б“,

\* В тексте эти два слова зачеркнуты.

\* Вместо зачеркнутого значительные.

фортам II и III сегодня открыли огонь фугасными бомбами большого калибра с близких дистанций; однако орудия эти, стреляющие почти навесно, поставлены так скрытно, что, несмотря на близость, попасть в них почти невозможно.

19 сентября

Вчерашняя стрельба из орудий большого калибра повторилась и сегодня. Оказалось, к нашему общему изумлению, что это 11-дм. мортиры,<sup>178</sup> стреляющие бомбами закаленного чугуна. Вот так сюрприз: чего-чего, но этого уже никто не ожидал. Таких батарей, видимо, две. При вчерашней стрельбе один из снарядов попал в 3-дм. бетонный свод на форту II и пробил его насквозь, убивши двух и трех ранивши. Сегодня стреляли из этих мортир по судам, несколько снарядов упало совсем близко от „Победы“, но, к счастью, все мимо; зато прицельная стрельба снова была удачна для японцев: около 10 снарядов попало в „Пересвет“ и на нем, вероятно, немалые повреждения.

Полдня над Волчьими горами стоял японский воздушный шар; вероятно, он имел главной целью определить место стоянки судов в целях более успешной навесной стрельбы. Кроме того, конечно, высматривались все наши новые работы по укреплению 2-й линии и новые установки. На днях, вероятно, надо ожидать чего-нибудь решительного.

20 сентября

Ночью японцы выпустили по городу три 11-дм. бомбы, из которых две упали около дома наместника, а одна — у Пушкинской школы. Особых повреждений они не причинили, только одна из них разрушила уличную будку для продажи папирос.

С утра поднялся ветер, разыгравшийся к 2 час. в форменный шторм, продолжавшийся всю остальную часть дня и всю ночь. Такие штормы бывают лишь здесь, на гору и против ветра решительно невозможно бывает идти. Я думаю, что японцам очень плохо пришлось в море, если они не успели заблаговременно убраться в закрытые места. С ветром стало

сразу холодно, тяжело было в эту холодную, ветреную ночь в окопах на позициях.

К ночи снова стреляли 11-дм. снарядами по порту, Крестовой и Стрелковой батареям, но без результата. Ввиду опасности этой стрельбы для судов командир эскадры имеет в виду выйти на рейд.

21 сентября

Сегодня стреляли в порт из 120-мм орудий, сделали около 75 выстрелов; были попадания в „Полтаву“ и „Монголию“, но особого вреда не причинили. В общем весь день прошел спокойно. Осень надвигается, днем было только 8° тепла. Неужели же придется переживать зимнюю осаду?

22 сентября

С 10 час. вечера 21-го началась перестрелка на Сигнальной горе, сзади карантинных барачков на бухте Тахэ. Незадолго перед этим командир батареи № 22 капитан Вамензон установил здесь 47-мм орудие, которое с 20-го числа открыло меткий, непрерывный огонь по японцам и их обозам, двигавшимся к Сагушаню. Японцам это, видимо, надоело и они неожиданно атаковали с трех сторон охотничью команду 25-го полка, занимавшую окопы у Сигнальной горки. С моря они пробрались берегом и подъехали в шаландах, а так как это место бухты прожекторами не может быть освещено, то они и пробрались незамеченными почти до вершины горки, на которой стояло орудие. Командир, бывший при орудии, успел вынуть замок и убежал, после чего японцы взорвали блиндаж, в коем орудие помещалось, не повредивши, однако, самого орудия. Передний завод охотничьей команды отступил и вместе с остальными рассыпался цепью сзади, но так как отходить ему пришлось по открытому месту, то он понес значительные потери. Однако, пока не ранили храброго командира команды поручика Золотухина, люди держались, после же этого отошли, оставивши окопы в руках японцев, которые сейчас же принялись устраивать свой новый окоп. Утром для выбития японцев отправилась рота под командой поручика Лофидкого, но японцы встретили наших таким сильным огнем, что пришлось остановиться и отходить, неся

большие потери, и лишь благодаря сильному огню с наших батарей удалось в конце концов снова вернуть эту позицию. Наши потери: 13 убитых и около 50 раненых, ранены также Золотухин — легко, Лофицкий — тяжело.

Теперь Сигнальную и соседние горки заняли батальоном стрелков и усиленно приступили к укреплению их. Главное — еще 2 месяца тому назад поднимался вопрос о занятии этой позиции, но тогда его отклонили, теперь же все волнуются о них как об очень экстренных. Это еще раз подтверждает, как мало у нас, благодаря отсутствию одной головы в крепости, было продуманного, большинство вопросов назревало как-то совершенно случайно.

Стрельба по крепости сегодня велась более оживленно, чем в предыдущие дни: батарея 11-дм. орудий до обеда обстреливала Крестовую батарею № 20, а после обеда — Западный бассейн. В Крестовую попало около 30 снарядов, причем один из них угодил в станок 9-дм. мортиры и совершенно его искалечил, само орудие отбросило на несколько шагов в сторону, расколов скрепляющее кольцо; другой попал сбоку в толщу блиндажа, пробил около 3 футов земли, обе брусчатые стенки и влетел, не разорвавшись, в орудийный дворик; третий разрушил часть цинкового снарядного сарая, причем осколками одного убило и двух ранило. Все остальные попали в землю и, кроме одного, даже не разорвались. В бассейне только одним снарядом задело сбоку броненосец „Полтаву“. Стреляли также по городу и порту, по обыкновению из 120-мм орудий, но без особого вреда. По укреплениям поддерживали редкий огонь, главным образом батареи Лит. „Б“.

Параллели и подступы постепенной атаки, ведущиеся японцами против форта II, открытого капонира № 3 и батареи Лит. „Б“, все приближаются. Работают японцы удивительно настойчиво, несмотря на наш (впрочем, довольно-таки редкий) огонь и вылазки. Теперь решено особенно усилить и участить последние, так как вылазки являются единственным средством, тормозящим работу неприятеля, особенно если они сопровождаются метанием ручных пироксилиновых патронов и гранат, удачный разрыв одной из которых нередко надолго совсем приостанавливает работу.

23 сентября

С рассветом поднялась сильнейшая гроза с градом, причинившая нам крупное зло, взорвавши много наших фугасов, которые не успели выключить как вследствие неожиданно налетевшей грозовой тучи, также местами — вследствие близости неприятеля. До полудня было везде тихо, но после 2 час. снова началось обстреливание порта, города и укреплений и малыми и крупными орудиями. Один из 11-дм. снарядов снова попал в борт „Полтавы“, но и на этот раз счастливо, лишь скользнув по броне. В городе наибольшее попадание близ порта, но 7 снарядов (100-мм калибром) попало в дом и во двор генерала Стесселя и один влетел в комнату дома инженер-полковника Крестинского. Это уже новая батарея и по калибру, и по направлению. Около 9 больших 11-дм. снарядов попало на батарею Лит. „А“; еще не знаю, каковы повреждения, ими причиненные.

24 сентября

На Лит. „А“ особых повреждений вчерашняя стрельба не причинила, снаряды попадали исключительно в бруствер и при своем незначительном фугасном заряде не могли произвести сильного разрушения.

С утра те же 11-дм. орудия стреляли сначала по батарее № 21, а затем по эскадре. Один из снарядов попал в бетонное основание под мортирой и взорвал лежавшую здесь пироксилиновую бомбу. Один попал в корму „Полтавы“, пробил обе палубы, но не повредил жизненных частей; три попало в „Ретвизан“, не знаю, какие у него повреждения. Стреляли и по городу, причем попали снова в дом заместника и в церковь. Стрельба по городу и судам ведется японцами все более и более энергично, их ободряют редкие наши ответные выстрелы, доказывающие нашу бедность в снарядах.

Подступы также все настойчивее продвигаются к нашим укреплениям, в них теперь иногда даже днем заметна работа, и мы также не в силах сосредоточить по ним артиллерийский огонь. Особенно опасным становится положение апрошей перед 3 открытыми капонирами, где расстояние между нашими и японцами доходит до 50 шагов.

Вечером прошел слух, что с шаландой получены телеграммы всему начальству. С нетерпением ждем завтрашнего дня, когда эти известия будут расшифрованы.

25 сентября

11-дм. орудия с 9 час. занялись обстреливанием наших мортирных батарей №№ 20 и 21. К 1 часу дня они успели выпустить по ним около 55 снарядов. Левая половина бетонной батареи № 21 после обстреливания представляет картину полного разрушения: две мортиры подбиты прямым попаданием, бетон разбит во многих местах и отвалился целыми глыбами, осколками его и галькой засыпана внутренность орудийных дворишков, здесь же валяются осколки бомб и разбитых частей орудий. Большинство снарядов из попадающих в мягкий грунт не разорвались; несколько цельных штук из скользнувших при незначительном угле падения валяются на батарее, поражая своими размерами.

На батарее № 20 обошлось на этот раз благополучно, было 2 попадания в насыпь порохового погреба, но покрытие не пробито и не разорвалось. В это же время изредка стреляли по судам, что заставило „Ретвизана“ выйти на рейд.

Утром стреляли и по городу из малых калибров — залпами. Вечером с 8 час. 2 миноносца стали приближаться к „Ретвизану“, но выстрелы с батареей отогнали их. Однако „Ретвизан“ предпочел уйти снова во внутренний бассейн, по которому японцы тотчас же открыли огонь, и сейчас 11-дм. снаряды с особым булькотанием пролетают над Артуром и падают в бассейне.

Пришедшая вчера шаланда привезла, видимо, неутешительные известия, — начальство больше отмаливается; известно только, что Куропаткин в Мукдене, откуда по обыкновению обещает энергичную выручку. Пришло также предупреждение не употреблять в пищу продуктов, привозимых шаландами, так как японцы имеют в виду отравлять их.

26 сентября

Вчера на батарее № 22 разорвалось одно 6-дм. орудие „Канэ“.\* Это очень неприятно, тем более что № 22 — одна из лучших наших батарей.

\* Зачеркнуто Наши батареи слабеют мало-помалу.

До 12 час. стояла полная тишина; невольно она казалась зловещей, слишком мы привыкли за это время к грохоту выстрелов. Ровно в 12 час. раздался залп по городу из нескольких орудий. Через несколько времени он повторился, а с 2 час. неприятель обрушился сразу всеми ближайшими батареями на окоп впереди форта III, еще недавно отбитый нами у них. После кратковременного обстреливания мы принуждены были снова уступить этот окоп неприятелю.

На сегодня была предположена вылазка на редуты с целью захватить их и часть впереди расположенных японских окопов. В случае успеха, конечно, японцы принуждены были бы очистить свои параллели и подступы к форту II, к которому они уже успели подобраться чуть ли не на 150 шагов. На вылазку назначены были 4 роты, а за ними должна была следовать рота сапер. Начали наступление с 6 час. вечера, очень удачно добрались чуть ли не до самых редутов, но здесь были замечены, из редутов открыт был по нашим сильнейшей огонь, его не выдержали и залегли; в этом была погибель предприятия, так как под таким огнем поднять людей не удалось и пришлось отступить. Сейчас 11 час., все успокоилось, но японцы методично через некоторый промежуток пускают в город и бассейн свои 11-дм. бомбы.

27 сентября

В эти ночи японцы продвинулись особенно близко к форту II, — их последняя параллель заложена уже на месте, не далее 60 шагов от линии огня форта. Для противодействия спуску в ров мы устраиваем контрминную галерею и усиливаем искусственные препятствия на форту. Ведение контрапрошей\* впереди форта III продолжается каждую ночь.

[...] Получены интересные данные о силах, намерениях и положении японцев. По этому донесению у японцев всего 40 000 [человек] и больше не будет, пока не выяснятся дела на севере; штурмовать Артур они не собираются, так как уверены, что Куропаткин не может подойти ранее 2 месяцев, а за это время частичными штурмами и усиленной бомбардировкой города они отчасти уничтожат, отчасти обессилят

\* Зачеркнуто левее 3-го укрепления.

гарнизон крепости и возьмут Артур; для бомбардировки же, к сожалению, у них достаточно снарядов и средств. На приход Балтийской эскадры японцы не рассчитывают в ближайшем будущем. Оригинальнее всего, что в этом донесении высказывается мнение китайца о японцах как о людях скверных и недостойных, мнение, основанное на том, что они стремятся ложными передвижениями и постановкой фальшивых орудий ввести русских в обман. Сообщается также, что результаты бомбардировок и все передвижения наших войск передаются японцам их шпионами [...] через Голубиную бухту.

Большое удовольствие нам всем доставила злая острота одной из английских газет по адресу Куронаткина; она говорит: „Мы, конечно, далеки от мысли критиковать действия великого стратега, но мнение свое рискуем высказать, — что ему было бы много выгоднее держаться к югу от японцев; по крайней мере, тогда при его умении... отступать он имел бы надежду соединиться, наконец, с генералом Стесселем“.

28 сентября

11-ам. орудия обстреливали до обеда многострадальную батарею Лит. „Б“, причем одним из выстрелов пробило бетонную стену и междуэтажный пол казематированного траверса, никого, однако, не ранивши из бывших в каземате.

Подступы неприятеля заметно подвигаются; особенно угрожаемое положение они имеют у открытого капонира № 3, последняя параллель у которого расположена рядом с проволочной сетью, шагах в 50 от линии огня капонира. Опасаясь минной атаки этого пункта, нами раньше выведена была галерея вперед капонира, но когда выяснилось, что под землей неприятеля нет, то галерею эту решили обратить в большой фугас с целью подорвать неприятеля в случае занятия им этого укрепления. Завтра будет производиться зарядка камеры.

Около 6 час. вечера, когда уже стемнело, японцы неожиданно бросились на нашиaproшныеработывпередифорта III и быстро овладели окопом, устроенным нами ниже и правее форта и еще никем почти не занятым. В то же время они атаковали окоп, идущий вдоль линии железной дороги на участке между фортом III и укреплением № 3, и только что начатый окоп впереди укрепления № 3 и довольно скоро

овладели ими. Неприятель развил страшный артиллерийский и ружейный огонь, на который таким же огнем отвечали и наши укрепления. Мне пришлось в это время оказаться впереди укрепления № 3, и [я] оказался буквально между двух огней; казалось, что здесь места нет, где бы не сыпались пули или не рвалась бы шрапнель и осколки; идти к своим нельзя — как раз примут за неприятеля, впереди — также некуда; пришлось отлеживаться под огнем в первой попавшейся навстречу канавке. Когда огонь немного стих, мы (со мной были инженер-капитан Затурский и 2 техника) вскочили и пошли к своим, причем пришлось преодолеть по пути 2 ряда проволочной сети; хорошо еще, что первая из них — электрическая — оказалась неисправной и мы благополучно прошли правее укрепления № 3 в крепость. Из окопа впереди форта III и правой части окопа вдоль дороги удалось выбить японцев, окоп укрепления № 3 три раза переходил из рук в руки, но все же оставался за нами, потеряли мы только левую часть железнодорожного окопа. Остальную часть ночи все время поддерживался настолько сильный огонь, что работать нам не пришлось, а между тем необходимо закончитьaproшныуфортаиукрепления№3, так как здесь значительные и мертвые пространства.

29 сентября

Подступы неприятеля все ближе подвигаются к нашим укреплениям; японцы с удивительной энергией и настойчивостью ведут их к форту II, открытому капониру № 2 и Лит. „Б“; сегодняшней ночью заметно выведены два подступа в направлении Куронаткинского люнета и начата закладка параллели. Наш артиллерийский огонь слишком редок, чтобы тормозить их работы, вылазки производятся сравнительно редко, да и охотников на вылазки находится немного, так что ведутся они вяло и никаких результатов не приносят; всем этим и объясняется, конечно, успех осадных работ. В последней параллели перед Лит. „Б“ устроен японцами сплошной блиндаж с покрытием из китайского леса, видимо, с целью предохранить гарнизон параллели от поражения ручными бомбами и гранатами; блиндаж прекрасно приспособлен для стрельбы из-под него. На форту II нас всех

сильно беспокоит положение капонира головных фасов. Капонир устроен контрскарпом рва и его очень заманчиво подозревать, что японцы, видимо, и намереваются исполнить. В предупреждение этого у нас уже ведутся 2 контрминные галереи с углов капонира, которые предположено, выведя их сажен на 5 вперед, соединить общей галереей, но так как грунт здесь почти скалистый, то работа эта потребует много времени и мы можем опоздать к месту движения неприятельского минного хода. Чтобы выяснить место заложения и направление этого хода, решено на завтра организовать вылазку с участием сапер.

30 сентября

Обстреливание города и эскадры продолжается, по эскадре стреляют 11-дм. орудия, а по городу — 120- и 150-мм. Особенный вред причиняют первые. В эти дни выведены из строя „Баян“ и „Пересвет“, у обоих испорчены машины, а у „Баяна“ погнут гребной вал. Особенно много снарядов попало в „Пересвет“. Стреляют японцы 11-дм. снарядами также по всем сухонутным укреплениям. Особенное развитие, кроме того, и у нас и у них получает метание пироксилиновых мин.

На фортах, как я уже упоминал раньше, установлены минные аппараты, взятые с миноносцев, а кроме того, придумываются всевозможные метательные орудия вроде балист и катапульт для бросания разнообразной величины пироксилиновых патронов; готовится также масса ручных патронов и гранат, последние пускаются в ход при отбитии штурмов и при вылазках.

1 октября\*

Вылазку с форта II на первый раз задумали произвести на рассвете, когда ночные рабочие уйдут и в окопах останутся лишь дневные траншейные караулы. К 5 час. около 100 человек вылезли по лестницам на прикрытый путь. К сожалению, это были не охотники и, вместо того чтобы вылезти в полной тишине, зашумели лестницами, заделали и

свалили в ров камни с кордона контрскарпового капонира, стали громко разговаривать и подниматься во весь рост, и японцы очень скоро их заметили, и когда двинулись через проволочную сеть по гласису по направлению к японской параллели, то тотчас же раздались выстрелы из ружей и пулеметов; трех ранило, в том числе двух гальванер, шедших впереди с ручными патронами и бомбочками; началась паника, люди стали прямо прыгать в ров почти с 2 саж. высоты и бросились в замешательстве к лестницам, произошел полный беспорядок, к счастью, не повлекший за собой ни одного несчастного случая; но вылазка не удалась и ее решили отложить до завтра.

Наши минные галереи ведутся с обоих концов капонира, а затем, пройдя 2 саж., рассчитываем их соединить и тогда начать еще среднюю, третью, галерею. В правой галерее наткнулись на скалистый грунт и работа идет очень медленно, зато в левой грунт насыпной.

2 октября

Ввиду неудачи первой вылазки решено было предпринять новую попытку произвести с форта II разведку неприятельских минных работ. Охотников собралось 62 человека и 5 сапер. Руководителем вылазки взялся быть бывший штурман дальнего плавания прапорщик Алашкин, уже несколько раз бывавший в переделках, за одну из которых, а именно за вылазку с Угловой горы, он имеет Георгиевский крест. Казалось, все обещало успех задуманного: предводитель — храбрец, участники — охотники, на вид один лучше другого, и вместе с тем вылазка была обдумана возможно серьезнее и без торопливости. По плану Алашкин со стрелками должны были пробраться с левой стороны форта как менее наблюдаемой противником; два сапера с подрывными патронами в 18 фунтов пироксилина должны были идти сзади, остальные же 3 сапера также с патронами вышли по лестницам к нисходящему углу форта к проволочной сети, расположенной по гласису, и отсюда должны были броситься вместе с двумя шедшими слева по гласису, стараясь отыскать минные колодцы противника и их подорвать, в то время когда охотникам-стрелкам удастся оттеснить японцев из ближайшей

\* Запись за этот день помещена в „Дневнике“ после записи от 2 октября.

параллели.\* Произвести вылазку решено было около 12—1 часу ночи с заходом луны. В 2 часа ночи с форта II произвели условный выстрел из минного аппарата миной Уайтхеда с зарядом около 70 фунтов пироксилина; раздался страшный взрыв, но, видимо, мина не попала в окопы, так как мы с прикрытого пути не слышали никакого переполоха, и через 10 мин. японцы снова принялись за работу, причем до нас ясно долетали глухие удары их кирок о камни. По этому сигналу охотники должны были, обогнувши форт, двинуться к японской параллели, а между тем с форта пущено было еще несколько меньших мин. Прошло 10—15 томительных минут, за которыми раздалось 6—7 одиночных выстрелов со стороны противника и затем все утихло. Через  $1\frac{1}{2}$  часа вернулись люди, а затем чуть не плачущий Алашкин. Оказалось, что после того как с японского поста последовали выстрелы, ранившие 2 охотников, остальные повернули назад, и когда Алашкин обернулся, то увидел, что остался только с 3 матросами, и, конечно, принужден был вернуться обратно. Вылазка снова потерпела полную неудачу [...]. Обидно, придется идти вперед нашими контрминами наощупь.

День прошел спокойно, только к вечеру по обыкновению поднялась усиленная ружейная перестрелка в окопах впереди укрепления и форта III.

3 октября

День неудач. Прежде всего в нашей левой галерее образовался провал и из нее мы увидели ясное небо. От потолка галереи до поверхности земли было только  $1\frac{1}{2}$  аршина земли. Очевидно, что мы наткнулись на глубокую рытвину, вероятно, образовавшуюся от многократных попаданий снарядов в насыпной толще гласиса. Иначе, как объяснить подобное обстоятельство при условии, что мы вышли со дна рва, т. е. с 2 саж. глубины, и шли с понижением 5...\*\* Пришлось заделать чуть ли не сажень готовой галереи и опуститься сразу колодезю до материка, а затем уже снова начать

\* *Зачеркнуто* Как только японцы... охотники на рассвете, между 5 и 6 час. утра, когда происходит смена, ночные рабочие партии уходят и заменяются дневным траншейным караулом, т. е. когда в окопах наименьшее количество людей.

\*\* *Пропущено одно неразборчивое слово.*

галерею. Около 3 час. неприятель неожиданно открыл сильнейший артиллерийский огонь по открытому капониру № 3, укреплению № 3 и форту III, сосредоточивши его главным образом по открытому капониру. Очень скоро под выстрелами из осадных мортир и 150-мм пушек рухнули блиндажи, придавивши бывших в них людей, начались пожары упавших покрытий, и весь капонир буквально заволокло клубами дыма от пожаров, а еще более — от рвавшихся на нем гранат и шрапнели. Комендант капонира донес, что держаться не может, и ему разрешено было очистить укрепление, хотя часть гарнизона задержалась в тылу и по ходу сообщения от капонира к Китайской стенке. Когда огонь утих, приказано было снова занять капонир, но японцы засели уже в передней его части, втащили сюда пулемет и отбили нашу попытку взять капонир обратно. Но наши так и остались в тыловой части капонира, до поперечного хода сообщения к орудью, стоявшему на самой горбушке горки, занятой капониром. В то же время японцы бросились на передние окопы впереди укрепления и форта III, довольно легко заняли окоп вдоль железной дороги, левую часть окопов по склону возвышенности укрепления № 3 и почти весь нижний окоп перед фортом III; в наших же руках осталась соседняя часть нижних окопов у оврага между фортом и укреплением, но здесь, конечно, мы держаться долго не могли. За день мы потеряли 64 человека убитыми и 137 ранеными — для нас потеря очень значительная.

4 октября

На форту II минные работы наши наладились и успешно подвигаются под непосредственным наблюдением поручика минной роты Рейнбота. Японцы, видимо, ведут мину, — с открытого капонира № 2 нижние чины заметили, что они выносят откуда-то землю в мешках. Принимаем также меры для усиления форта искусственными препятствиями: вдоль бермы ставим штурмфалы, во рву делаем проволочные сети и силки из проволоки, заготавливаем доски, набитые гвоздями, а на гласисе закладываем фугасы. Вообще наибольшее внимание обращается на этот форт, видимо, составляющий цель ближайшего штурма японцев. Сегодня они обстреливали форт



11-дм. снарядами, сделали 26 выстрелов, но особого вреда не причинили, только местами разрушили бруствер. Вечером снова стреляли в порт по судам. На позициях до ночи было спокойно.

Вместо начальника нашего правого фланга генерала Надеина назначен генерал Горбатовский. Мы все приветствуем эту замену, так как последний гораздо подвижнее и энергичнее.

5 октября

Понемногу настает холодная осенняя погода, приходится думать об устройстве войск на зиму. Землянки на зиму строим наипростейшего типа, врывая их в землю сзади оборонительных линий. Сверху покрываем их сплошным рядом китайских бревен и засыпаем футами 3—4 земли. К зиме поставим в них круглые печи...

В действиях японцев замечаем в эти дни какую-то нервозность, что легко объяснить как приближением холодных дней, так отчасти тем, что на севере, как говорят, Куропаткину удалось одержать блестящую победу над японцами.<sup>179</sup> Во всяком случае, видимо, надо ожидать скорого штурма, после которого положение наше более или менее определится. Днем стрельба была редкая, но в окопах наших, ближайших к японским подступам, идет непрерывная стрельба — стоит только кому-нибудь выдвинуться или даже смотреть в широкую бойницу, как немедленно свистит японская пуля, и нередко меткая пуля сражает нашего стрелка через узкое отверстие бойницы. Японцы вообще удивительно внимательно следят за каждым нашим движением и чуть заметят сколько-нибудь значительную цель — стреляют из ружей или шрапнелью.

6 октября

Ввиду того что японцы роют траншеи по склонам высот перед фортом и укреплением № 3, из которых обстреливают вдоль участки наших окопов, мы в свою очередь продолжаем заканчивать контрапрошные работы перед укреплением и с сегодняшней ночи заложим новый контрапрошный окоп впереди форта III.

Наконец, начальник сухопутной обороны,<sup>180</sup> а за ним, конечно, все прочие согласились избегать сплошных противу-

шрапнельных покрытий над головами стрелков, очень опасных как в смысле увеличения потерь при попадании в них снаряда, так и в смысле вредного их влияния на нравственное состояние защитников, сидящих в западне, из-под которой он видит через узкую бойницу лишь незначительный кусочек впереди себя, почему совершенно не может отдать себе отчета в происходящем впереди окопа. Подобные покрытия решено ставить изредка, больше для часовых и отдельных стрелков, а в остальных местах устраивать из двух досок козырек на высоте локтя стрелка, а выше на козырьке — открытые бойницы из мешков.

Завтра снова предполагается вылазка с форта II, все с той же целью разведки минных работ противника.

Новые сведения[...] чрезвычайно утешительные. Если верить им, то Куропаткин окружил в Ляояне армию Куроки, не давая ей возможности соединиться с Оку и Нодзу, так что на помощь отозвана даже часть армии из-под Артура.<sup>181</sup>

7 октября

Днем обстреливалась 11-дм. снарядами батарея Лит. „А“, — разрушен один из казематированных траверсов. Бетонный свод пробит насквозь и разрывом снаряда убит один из бывших там нижних чинов и несколько ранено.

В постепенной атаке японцев замечены изменения, главным образом впереди люнета Куропаткина и укрепления № 2, против которых появились новые подступы и параллели. Японцы работают с удивительной настойчивостью и терпением, в их характере медленная, но систематическая работа, и этот способ атаки выполняется ими превосходно, — мы бесцельно серьезно помешать их приближению к нам.

В 3 часа ночи состоялась вылазка с форта II, о которой я говорил вчера. Организация вылазки поручена была мне, так как главной ее целью была разведка работ неприятеля, ближайших к форту. Участвовало в вылазке 40 стрелков и 5 сапер. Ввиду неудачи двух предшествовавших вылазок задача этой, третьей, сужена была насколько возможно: людям приказано было обежать подошву гласиса и его скаты, обратить внимание на головы 3 неприятельских подступов. Если возможно, — испортить работы противника и, не вдаваясь

в преследование и занятие окопов наступающего, тотчас же возвращаться обратно. 25 стрелков с 3 саперами под командой зауряд-прапорщика Марченко должны были обойти форт слева и залечь скрытно на гласисе. Прапорщик Марченко — доброволец, участник кампании [18]77—[18]78 годов, успевший уже и за эту нынешнюю кампанию получить все 4 степени Георгиевского креста, — шел с твердым намерением достичь поставленной цели, серьезность которой он вполне сознавал. Другая часть — 15 человек под командой унтер-офицера Березовского — должна была пробраться через проволочную сеть, расположенную по гласису правого фаса форта, и также безмолвно залечь здесь в ожидании сигнала к общему наступлению обоих отрядов. Сигналами к общему наступлению должен был послужить луч прожектора, наведенный на ближайшую к нам вершину Дагушаня. В первый раз луч прожектора должен был быть наведен в 2<sup>30</sup> часа как предупреждение о том, чтобы все были наготове, а второе наведение, ровно в 3 часа, было сигналом общего наступления; после этого сигнала оба отряда одновременно должны были броситься наискось по гласису прямо к намеченной цели. При таком движении мы рассчитывали не попасть сразу же под огонь пулеметов, которые в предыдущие вылазки работали по направлению исходного угла гласиса и вдоль боковых оврагов по сторонам форта.

До момента обнаружения японцами нашего движения не должно было быть сделано ни одного намеренного выстрела, кроме обычной ежедневной стрельбы по подступам и постам. Но как только японцы открыли огонь по вылазке, орудия и стрелки наших соседних укреплений должны были немедленно обстреливать японские окопы, не ближе известного направления к подошве гласиса, дабы отвлечь их огонь. В то же время с прикрытого пути исходящего угла долженствовала быть произведена демонстрация, состоящая в том, что поверх гласиса должны были приподняться чучела и забрасываться на проволочную сеть камни на веревках, как будто мы намереваемся двинуться с центра, а не с боков. Так как все участники вылазки заранее ознакомлены были с местом действия и целью вылазки, то почти все удалось, как было рассчитано. Вылазка была совершенно неожиданна для японцев, и когда

наши вскочили в головы подступов, то их охватила полная паника; я с гласиса ясно слышал их крики, выражавшие величайший испуг, да и встретили они вылазку сравнительно очень редким ружейным огнем; пулеметы вначале вовсе не работали. После криков японцев раздалось кратковременное „ура“ и затем, по прошествии 5—10 мин., наши показались у кордона капонира, куда они кинулись, испуганные тем, что японцы опомнились и начали работать их пулеметы. Вскоре, однако, наши успокоились и благополучно, не спеша, обогнули капонир и по лестницам спустились в ров.

По опросу участников определено, что японцы, видимо, ведут под капонир форта II галереи — одна по оси капонира, а другая левее на левый исходящий угол, справа же их минных работ не обнаружено. Головы галерей найдены прикрытыми блиндажами, в один из которых сапер успел бросить шестифунтовый пироксилиновый патрон. В левом блиндаже замечен отблеск огонька, будто бы светящегося вдали.

У нас оказалось трое убитых и семь раненых, в том числе, к общему огорчению, тяжело ранен прапорщик Марченко.

По добытым результатам вылазка оказалась очень удачной, теперь наши контрминные работы не будут вестись более наощупь, как это было до сих пор.

Между прочим, в 2 часа, т. е. еще до вылазки, в голове нашей левой галереи, где незадолго до сего произошел провал, головные саперы услышали подозрительный шум, совпадавший с моментами бросания внутрь форта мелинитовых патронов, а затем послышался стук кирок и лопат. Работу в галерее пришлось немедленно приостановить и вывести людей, так как явилась опасность, что японцы заложат пироксилиновый заряд сверху и разрушат голову нашей галереи. Бояться получить усиленный горн, могущий повредить капонир, не приходилось, — слишком мала была бы у неприятеля линия наименьшего сопротивления, что в связи с насыпным грунтом гласиса не могла дать опасного по силе удара. Ввиду этого я приказал приостановить работы впредь до получения результатов вылазки, заложить шандронные брусья в просвет бетонной стены в начале нашей галереи, оставивши лишь просвет сверху для наблюдения за внутренностью галереи часовых, поставленных у этой забивки. После вылазки,

когда выяснилось, что ждать не приходится, тотчас же забивку разобрали, подкрепили потолок галереи над нашим опускным колодез, в предупреждение разрушения его сверху, и повернули из колодца под прямым углом вправо на соединение с левой галереей. В то же время в самом начале нашей левой галереи заложен новый опускной колодез, по углублению которого до глубины переднего пойдём на соединение с ним, после чего передний колодез будет засыпан и верхняя галерея к нему забита, кроме слухового прохода через эту забивку. Правая наша галерея будет вестись лишь вперед и влево, и правый рукав, предназначенный для обеспечения контрэскарповой галереи, приостановлен ввиду того, что после вылазки ясно определено, что справа противника нет.

При ночной стрельбе 11-дм. орудий „Ретвизан“ получил подводную пробоину.

8 октября

Окопы японцев появляются везде, откуда они могут обстрелять какую-нибудь дорожку или уголок нашей позиции. Между фортом II, укреплением № 3 и железной дорогой буквально нигде нельзя показаться без риска быть подстреленным. Наши контрпрошные окопы подвигаются невозможно медленно [...]. У японцев же окопы растут в одну ночь, как грибы.

Умер герой вчерашней вылазки — прапорщик Марченко; все страшно жалеют его, это большая для нас потеря.

Сегодня очередь Кладбищенского редута; японцы настолько стали нерасчетливы, что обстреливают этот временный редут с деревянными блиндажами из 11-дм. орудий.

9 октября

Подступы японцев получили особенное развитие за эти дни впереди Куропаткинского люнета. У форта II никаких новых почти нет, но зато стрелки с капонира № 2 видели, что из-под гласиса выносят камни, видимо из минных галерей. В наших контрминных сегодня в первый раз услышан был подозрительный стук, однако я сам долго прислушивался из обеих галерей, но ничего не слышал; думаю, что это просто ошибка, вызванная невольным движением кого-нибудь

в самом капонире. Тем не менее я приказал минерам прислушиваться возможно чаще и возможно тщательнее.

На позициях сравнительное затишье, только к вечеру японцы открыли довольно частую стрельбу по месту расположения нашего штаба и правее, по дороге в крепость. 11-дм. снаряды сегодня летели в порт, между батареями № 20 и Центральной оградой, а один упал у укрепления № 3. На этот раз ни один особого вреда не причинил. На батарее Лит. „А“ разорвалось от собственного выстрела одно орудие.

10 октября

До сих пор японцы ничего не предпринимают, дабы целиком завладеть открытым капониром № 3, и положение там самое оригинальное: мы устроили окоп *аб*, образовавши, таким образом, ретраншемент *вб*, и, помимо него, занимаем два отростка окопов *вв* и *бб*. В концах отростков стоят наши часовые *а*; не более 15 шагов впереди, у наших обгоревших блиндажей *с*, за траверсами из мешков, стоят японцы; изредка наши бросают к японцам ручные гранаты, но те пока не отвечают; иногда переговариваются, причем японцы ругаются. Положение наше тем более странное, что наш ретраншемент по эту сторону вершины и обстрела вперед не имеет.



Схема 2.

При той близости, в какой находятся теперь наши и японские окопы, неизбежна постоянная частая ружейная стрельба, причем каждый старается высмотреть противника и пустить в него пулю. Наши солдатики прибегают к такому приему: один прикрепляет себе на спину кол с папайкой на нем и наброшенной шинелью и на четвереньках пробирается по траншее, — японцы немедленно открывают огонь по движущемуся, обнаруживают себя и дают возмож-

ность воспользоваться этим и пристрелить одного, другого из неприятельских стрелков.

Вообще дух гарнизона не падает, а скорее наоборот.

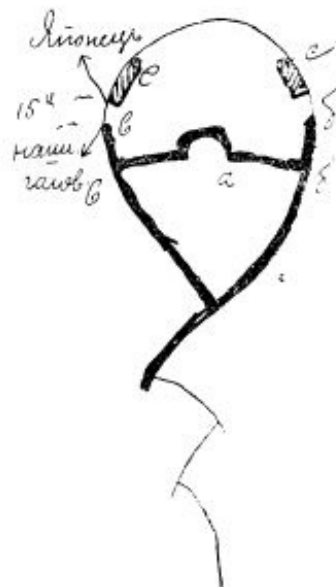
[...] А между тем с каждым днем тягость осады все заметнее: наступают холода, по ночам бывают уже чуть ли не заморозки, в легких блиндажах становится неуютно, а в окопах и совсем-таки невозможно; опасность от неприятельских снарядов и пуль все больше; пища все скуднее, мяса давно нет, консервов очень мало, ими балуют изредка, дачу конины и ту увеличить нельзя, так как лошади крайне нужны для перевозки материалов, снарядов и пищи на позиции, а наши солдатики как будто и не замечают, а, наоборот, стали как будто веселее и оживленнее.

В городе достать что-либо с каждым днем все труднее и труднее. Мясо в покупке обходится 1 руб. 50 коп. фунт, да и то купить возможно по случаю, если кто надумал пролать корову, которых теперь уже почти не осталось. Курица стоит 12 руб., гусь — до 20 руб. штука, яйцо — 1 руб. штука; фунт луку — 1 руб., фунт конины — 50 коп.

Осталось у нас консервов на 11 дней, муки — на 87 дней, есть еще немного сухарей, масла уже нет вовсе. Одно хорошо — что сидеть в осаде осталось нам во всяком случае меньше, чем мы уже просидели.

11 октября

Вчера утром в нашей левой галерее перед фортом II услышали звук работ неприятеля, на этот раз уже более определенный, чем накануне; судя по силе звука неприятель не ближе 10—12 саж. и идет вперед, однако звуки очень неясные, судить по ним определенно — трудно. Сегодня звуки много явственнее, но они тотчас же замолкают, как только мы приостанавливаем свою работу; видимо, они прекрасно слышат нас. Как только мы начинаем работать, начинают и они, сохраняя, повидимому, направление справа на нашу левую галерею, т. е. левый исходящий угол капонира. Пока трудно сказать, удастся ли нам предупредить их взрыв, особенно трудно об этом говорить в настоящую войну; японцы уже не раз показали, что к ним не следует применять наши нормы, и в данном случае весьма возможно, что они не

пожалуют колоссального заряда, чтобы издали, вне сферы действия нашего наибольшего заряда, подорвать наш капонир. Но нам сейчас не так опасно их приближение под землей, как хорошо слышный из галерей шум надземной работы; ведь стоит только японцам открыть сверху присутствие нашей галереи и определить ее место, чтобы незначительным зарядом пироксилина разбить всю нашу галерею и притом в любой момент; им даже не надо торопиться с этим, а скорее выжидать, чтобы уничтожить нашу более крупную работу. А что они копошатся наверху, это мы уже заметили 7-го числа; теперь же днем было видно, что они, пользуясь мертвым пространством на гласисе, заложили там не особенно длинную параллель, очень глубокую, и двигаются всем фронтом параллели вперед, постепенно подрывая переднюю отлогость рва и перебрасывая землю назад; это совершенно новый вид сапы, применимый, правда, только при движении в мертвом пространстве, но в то же время чрезвычайно опасный для нас. Таким образом, японцы готовят себе безопасный путь для штурма, вынимая все расположенные на пути фугасы, и в то же время непременно обнаружат нашу контрминную галерею, отстоящую в одном месте, как я уже упоминал, всего в  $1\frac{1}{2}$  аршинах от поверхности гласиса. Дабы противодействовать этому движению японцев, всю ночь решено бросать в этот окоп пироксилиновые бомбочки и направлять в него ружейный и пулеметный огонь, а завтра решено произвести с форта вылазку в больших сравнительно силах, дабы возможно полнее разрушить все ближние работы японцев. Они в свою очередь чувствуют важность положения и принимают, видимо, всевозможные средства, дабы обеспечить свои работы: их траншейный караул заметно увеличен, к форту приближаются легкие орудия и пулеметы, прекрасно маскируемые, в самый форт и в ров его постоянно бросаются мелинитовые патроны, осколком одного из которых вчера ранен во рву саперный офицер — прапорщик Ростовцев, устанавливающий фугасы на гласисе форта.

Днем снова открыли стрельбу по порту и городу из 120-мм орудий; мы уже как-то отвыкли от этого, давно не слышали характерного свиста этих снарядов.

12 октября

С 4 час. ночи неприятель прекратил работу перед фортом II и не возобновляет ее до сего времени; это очень подозрительно, — неужели японцам удалось и здесь предупредить нас? Во всяком случае мы не остановили своих работ, а усиленно двигаемся своими двумя галереями и закладываем еще две новые. В 6 час. открыли огонь по форту из 11-дм. орудий, — 9 снарядов, один за другим, попали в эскарп против левого угла капонира и несколько его обрушили; ночью будем вновь эскарпировать это место и усиливать его искусственными препятствиями, возобновив разрушенные в этом месте штурмфалы и проволочную сеть. Одним из снарядов пробило насквозь трехфутовую бетонную стенку верхнего этажа казармы. Снаряд успел углубиться на  $\frac{1}{2}$  толщины стенки, но от разрыва и силы удара сзади вывалился огромный кусок, образовав сквозное отверстие. Днем стреляли по городу. Сейчас 12 час. ночи, в городе зажгли какое-то здание по набережной, — зарево огромное. Прошел слух, что в Дальний пришло 30 японских транспортов; мы мечтаем, что они назначены перевозить войска их в Корею.

13 октября

С 8 час. утра японцы начали обстреливать своими 11-дм. орудиями форт II, несколько позже та же батарея (из-под горы) перенесла огонь одного орудия на люнет Куропаткина и батарею Лит. „Б“. Такая же батарея в два 11-дм. орудия из-за Сахарной горы открыла огонь по форту III, а затем вскоре еще одна новая из-за Полуишаня стала обстреливать укрепление № 3. Таким образом, замечено со стороны неприятеля шесть 11-дм. орудий, т. е. ровно столько, сколько их было на канонерках 3-го класса.\* Особенно сильно обстреливался форт II: одним из выстрелов станок капонирной пушки, стоявшей у переднего фаса форта, переброшен через

\* На полях против этого места — неизвестно кому принадлежащая карандашная пометка. Видно, что С. А. предполагал у японцев 11-дм. пушки, снятые с канонерских лодок. Японские фотографии показывают, что против форта действовал гаубица, которые, по сведениям английского, сняты с береговых батарей Японии.

весь форт к горжевой казарме, другой попал в верхнюю часть бетонной арки входных ворот форта, разбил ее, разорвался внутри, уничтожил 3 пулемета и минный аппарат, взорвал несколько десятков ракет, убивши осколками 5 человек и ранивши еще 7. Все убитые и раненые страшно обожжены были этим взрывом. Из форта сначала брызнули во все стороны огненные шары от взрыва ракет, а затем весь форт буквально заволокло черными клубами дыма. Два снаряда попали в казарму, один снова пробил бетонный свод, убил телефониста и нескольких ранил. Много снарядов попало в эскарп и обрушило несколько его отлогость, несколько попало на поверхность гласиса, причем от удара одного из них свод контрэскарповой галереи дал незначительную продольную трещину. На Лит. „Б“ подбило два 6-дм. орудия, на форту III — также одно 6-дм., на Курганной — одно 120-мм и одно 42-мм, на Отрожной — одно 6-дм. само разорвалось. Вообще этот день принес тяжелые потери нашей артиллерии.

Около 4 час. противник усилил огонь по окопам впереди укрепления форта III, а также по занятой нами части открытого капонира № 3. Целый час продолжался адский огонь по этим окопам, и в то же время обстреливались все укрепления и батареи от форта V до Лит. „А“ включительно. Около 5 час. наши понемногу стали очищать названные окопы и капонир, и японцы успели занять правые половины окопов перед укреплениями форта III, ретраншемент и заднюю часть капонира № 3. Был момент, когда окоп перед фортом III весь был уже в руках японцев, но тогда взорвали заложенные нами 9 фугасов. Очевидцы говорят, что взрыв был ужасный, японцы бросились из окопа, но наши не воспользовались и успели занять только левую часть и петлеобразный ее придаток, только что устроенный. Получилось снова ненормально-странное разделение. Около 11 час. ночи наши пытались с двух сторон захватить окоп перед укреплением № 3, но это, кажется, не удастся, слишком нерешительны наши контратаки и неуверенно раздается бывало победоносное русское „ура“. Ослабели нервы наших солдат, слишком приучили мы их сами к всевозможным укрытиям.

В 4 часа ночи из левой галереи перед фортом II совершенно неожиданно слышали работу японцев; стук инстру-

ментов их становился все ближе и явственнее, и когда я около 9 час. утра прислушался к нему, то получалось впечатление, что враг работает чуть ли не в 2 аршинах левее и несколько выше. Расчет камуфлета дал заряд около 8 пудов пороха, и я немедленно приказал выбивать камеру и приготовить весь необходимый материал для забивки. После самого тщательного прислушивания мы все пришли к заключению, что противник опустился с поверхности гласиса булевым колодцем с целью разрушить нашу левую галерею. Надо будет спешить, чтобы не упустить возможности отогнать противника, задача которого, видимо, парализовать наши контрмины, чтобы безнаказанно подойти своими галереями и усиленным горном разрушить капонир. В этом убеждает нас звук отдаленной работы против центра капонира, — вероятно, тот, который мы слышали еще третьего дня.

В 8 час. вечера на форт приехал комендант крепости и сам тщательно выслушивал работу неприятеля, выразив желание самому взорвать первый камуфлет.

Перед фортом III начали контрминные работы 11-го вечером, выйдя из правого капонира (наиболее угрожаемого) галереей и опускным колодцем. Работы ведет подпоручик Линдевальд. К сегодняшнему дню там успели уже пройти 9-й галереей и опустить на 2 саж. колодец.

Вчера ночью в городе 11-дм. снарядом зажгло склады Добровольного флота. Сейчас 12 час. ночи, японцы снова стреляют по городу и порту. С укрепления № 3 наши только что пошли выбивать японцев из переднего окопа, — поднялась сильная ружейная и орудийная стрельба, последняя все более разгорается.

14 октября

Всю ночь на форту II шла лихорадочная деятельность по заряданию камеры и устройству забивки. Работа японцев постепенно слышалась все явственнее и явственнее, сначала слева и несколько впереди, а затем сзади, т. е. они прошли мимо в самом близком расстоянии, — слышен был кашель и голоса работавших. Поспешно выделывая камеру, а затем забивку, мы все время продолжали стучать киркой, а затем кувалдой в стенки разделяваемой галереи и соседнего

колодца, дабы обмануть бдительность врага, постоянно прислушивавшего[ся] к нашей работе, — стоило нам прекратить этот стук, и у них тотчас же все смолкало. Больше всего мы боялись, чтобы они, определивши нашу работу, не зарядили бы наскоро колодец, помощью которого они, как нам казалось, опустились из верхней своей галереи двойным зарядом без забивки, не дали бы нам горна, чем разбили бы нашу галерею и уничтожили бы все наши надежды на успех. Но, к счастью, стук и работа в их галерее продолжались неизменно. Забивку кончили только к 11 час. дня. Из предосторожности в камеру ввели 3 завала и устроили две станции. К 12 час. приехал комендант, и так как он хотел непременно видеть эффект взрыва, то мы наскоро провели летучие провода и индуктивный прибор на валганг переднего фаса. В 12 ч. 30 м. комендант лично произвел взрыв камуфлета: над местом неприятельского колодца поднялся большой столб дыма, лишь немного окрашенный земляной пылью, полетели доски и камни. Наша галерея и камера вовсе не имели одежды, так что ясно было, что на воздух вылетели доски неприятельского колодца. По словам наблюдателей с капонира № 2 и Куропаткинского, дым показался также из самого низкого выхода из галерей. Изрытия на земле не получилось, и камуфлет удался на славу. Хотя забивка по расчету должна была быть несколько больше, но зато тщательность ее выполнения и солидные упоры последнего щита в бетонный массив капонира сделали то, что она вполне выполнила свое назначение.

Действия противника становятся все более и более оживленными и нервными; стрельба из 11-дм. орудий не прекращается, причем главной целью служат форты II и III и укрепление № 3, положение которых с каждым днем становится тяжелее и тяжелее; более всего утомляет гарнизоны их невозможность найти совершенно безопасное укрытие от этих снарядов. Особенно трудно защитникам форта III: когда неприятельский огонь усиливается, то оставаться во внутреннем дворике форта становится невозможным, — ежеминутно здесь ложатся бризантные снаряды, шрапнель и мелниновые патроны, выбрасываемые японцами с довольно значительных расстояний; кроме того, вокруг свистят пули, на взлете за-

летающие в форт, а через 2—3—5 мин. раздастся злое гудение 11-дм. снаряда и через несколько секунд страшный треск его разрыва, окутывающий весь форт густым облаком дыма. Сообщаться приходится, перебегая от закрытия к закрытию с возможной быстротой, рискуя в это время споткнуться и упасть в воронку от снарядов, которыми буквально изрыта вся внутренность форта.

Почти то же в форту II, там только ближе перебегать и скалистый дворик форта менее изборожден снарядами. Брустверы в обоих фортах и укреплении разрыты и разбросаны, противутрапешейные козырьки и закрытия над орудиями сбиты, мешки, обломки леса и сбитых орудий валяются грудками.

Около 11<sup>1</sup>/<sub>2</sub> час. ночи неприятельский 11-дм. снаряд попал в свод задней галереи левого исходящего угла форта II и пробил его, образовав сквозное отверстие как раз над входом в нашу левую контрминную галерею. Пробойну спешно заложили мешками и кусками бетона, стараясь возможно замаскировать ее извне, но японцы заметили ее и подобрались к самому капониру по ложбинке на поверхности гласиса, дававшей возможность сделать это совершенно невидимо, проложили к краям пробоины и к нашей забивке подрывные патроны, взрывами коих расширили отверстие, и несколько смельчаков вскочило в крайний каземат капонира, а за ними еще человек до 20, снабженные ручными бомбочками и взрывчатыми патронами. Начался бой в самом капонире; когда я, получивши уведомление об этом, прибежал в капонир, то застал такую картину: в капонире царит почти полный мрак, чтобы затруднить японцам возможность выстрелами поражать нас; все вокруг наполнено едкими, удушающими дымами от взрывов пироксилиновых и мелнитовых патронов, огненные отблески взрыва которых ежеминутно освещают этот мрак. Комендант форта и почти все офицеры вынесены чуть ли не за смерть, потерявши сознание от удушья; гарнизон в панике мечется по узким казематам и коридорам капонира и эскарповой галерее. В первые минуты решительно не сознаешь, что можно сделать; затем, столкнувшись с саперным поручиком Левбергом, который умел сохранить полное присутствие духа среди этого ада, я просил его организовать по-

следовательную оборону капонира, перегородивши коридоры траверсами из мешков, а по телефону вызвал поручика Дебогория-Мокриевича, чтобы он немедленно прибыл с подрывными патронами, ручными бомбочками (приготовление которых поручено ему) и гальванерами. Патронами я думал взорвать изо рва закрытия амбразур в каземате, занятом японцами, и затем бросить туда большой подрывной патрон, чтобы совершенно очистить его от японцев. Однако этого не понадобилось — через <sup>1</sup>/<sub>2</sub> часа японцы не выдержали удушающей атмосферы капонира, или же у них не хватило ручных гранат и они очистили сами каземат, унеся через отверстие в стенке всех своих убитых и раненых. В каземате мы нашли только несколько фуражек с желтыми околышами и цифрой 22-го пехотного полка, какие-то жестянки и железные щиты для предохранения от выстрелов ручных гранат; щиты имеют ремни для одевания и прорезь для глаз. Наши долго не решались войти в каземат, но отыскался храбрец — рядовой 10-й роты 25-го полка Илья Головачев, который вышел сам вперед, а за ним бросился один из санитаров, поручик Дебогорий-Мокриевич и другие. Капонир был спасен, и пробойну спешно забросали мешками.



Схема 3.

15 октября

В течение ночи японцы постепенными взрывами разрушили еще более стену капонира форта II, образовав в ней отверстие почти в рост человека, но забраться внутрь не могли. Положение форта скверное: не сегодня-завтра японцы могут разрушить еще далее капонир с тыла и, захвативши его, уничтожить фланговую оборону рвов; бруствера изрыты и развалены снарядами, бетонные казематы горжевой казармы пробиты во многих местах и не могут представлять безопасного помещения для гарнизона; между тем со дня на день следует ожидать решительного штурма, отбить который при подобных условиях будет трудно. Чтобы спасти капонир, решили сегодня ночью окружить его траншеей, выйдя сапой направо и влево от пробоины, и вести ее на соединение с сапой,

которую начать с прикрытого тут левее и правее капонира. Сапа, конечно, должна быть прикрыта секретами, выдвинутыми возможно далее вперед по гласису, и взводом стрелков, расположенных по прикрытому пути с обеих сторон капонира. Работу сапы поручено вести 3 саперным офицерам и вести с возможной энергией, чтобы закончить ее в одну ночь. Если это удастся, то капонир будет спасен на более или менее продолжительное время.

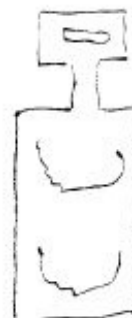
Не менее тяжело положение форта III: здесь также капониры, примкнутые к контрэскарпу, и к ним подступы противника уже продвинулись почти вплотную, так что остается только совершенно безнаказанно отрыть неглубокие колодцы саади капониров и разрушить их большими подрывными зарядами. В этом направлении японцы, видимо, уже работают, и помешать им решительно ничем не можем. Наши начатки контрэскарповых галерей, расположенные на уровне дна рва, т. е. на  $4\frac{1}{2}$  саж. ниже уровня местности, помочь не могут: взрывами из них мы преждевременно разрушим собственный капонир. Бруствера форта, насыпанные на скалистом месте из мелкой земли, разбросаны и изрыты, от противутраншейных покрытий ничего не осталось; вследствие близости противника внутренность форта засыпается взрывчатыми патронами, так что сообщение внутри затруднено; дорога, ведущая к форту, также поражается пулями, так что подвозить что-либо в форт очень затруднительно.

Таким образом, когда японцы разрушат оба плечевых капонира, то, собравшись и устроившись в рвах, могут сравнительно легко овладеть фортом, обороняемым гарнизоном, истощенным нравственно и физически; утомление же гарнизона все усиливается благодаря тому, что близость противника заставляет бодрствовать гарнизон днем и ночью. С целью отсрочить гибель форта еще вчера решено было сделать вылазку для занятия окопа, расположенного впереди форта и обстреливающего подходящее близко к форту мертвое пространство. Вылазку решено было организовать в значительных силах и захватить окоп во что бы то ни стало. Около 12 час. ночи наша артиллерия начала обстреливание окопа и местности саади, дабы подготовить вылазку. Эта ошибка подготовки артиллерией ночных вылазок, весь успех

которых должен был бы быть основанным на внезапности, составляет слабость нашего начальника сухопутной обороны и слабость совершенно непонятную;\* благодаря этому японцы всякий раз заранее предупреждены и встречают наших совершенно подготовленными, отчего большинство вылазок неудачны. Подготовку огнем рассчитывали закончить в 1 час, но за это время все не могли решить, какой роте и каким образом участвовать в деле, — из ротных командиров охотников не находилось, а начальство не решалось само кого назначить; пока шли разговоры и уговоры ротных командиров, артиллерии приказано было продолжать стрельбу, и эта бессмыслица продолжалась 3 часа, в течение которых истратили несколько сотен дорогих снарядов совершенно напрасно, и дело ничем не окончилось. К вечеру усилилась бомбардировка Старого города, в котором много домов разрушено и сожжено; между другими разрушены магазины Слэаса, Соловья, склады Экономического общества, типография и магазин „Нового края“, склады Гинсбурга, контора Лесопромышленного общества и другие; говорят, что город уанать трудно.

16 октября

С утра снова усиленная бомбардировка фортов II, III и укрепления № 3. В эти дни вообще японцы развивают очень оживленный огонь, видимо, готовясь к решительному штурму, которого мы ждем ежедневно, так как 21-го день рождения Микадо и, вероятно, японцы захотят преподнести ему наш Артур. Сильно обстреливается также открытый капонир № 2, Курепаткинский люнет, Лят. „Б“ и Курганная батарея. По обыкновению японцы не жалеют снарядов и выбрасывают их в огромном количестве. Те 30 транспортов, которые приходили в Дальний, вероятно, подвезли их немало, да, кроме того, говорят, что в чудных мастерских того же Дальнего японцы успели организовать безостановочное литье снарядов, которое у нас еще до сих пор не спорится.

Устроить траншею впереди капонира форта II не удалось: как только началась работа, японцы открыли убийственный огонь и метание ручных бомбочек, которыми отогнали наши

\* В тексте непонятная.



секреты в прикрытие и убили почти всех часовых-сапер, так что пришлось работу прекратить. После этого японцы снова подошлись к капониру и пробали своды всех трех пушечных казематов, уничтоживши оборону одного из головных фасов форта, и старались занять эту часть капонира, но были выбиты ручными бомбами, и к утру левая, крайняя часть капонира, от которой мы отгородились траверсом, оказалась никем не занятой, так как нас не пускают бомбочки японцев, расположившихся вблизи пробоины в окопе, устроенном ими здесь в течение этой ночи.

Ввиду тяжелого положения фортов II и III у коменданта крепости состоялось утром совещание с целью выяснить, что возможно предпринять, дабы помочь фортам, и решило нижеследующее: 1) взамен обороны рвов из капониров, которые, вероятно, скоро будут окончательно разрушены, организовать оборону боковых рвов форта III из временных капониров-блокгаузов, поставленных на дне рвов у горжи; для обороны рва правого фаса форта II установить пулемет вне форта, назади расположенных склонах Малого Орлиного гнезда, а во рвах напольных фасов заложить комплекты и фугасы; 2) отказаться от ведения минной обороны фортов, воспользовавшись готовыми уже галереями для закладки сильных фугасов, взрываемых лишь в момент штурма фортов; 3) организовать постепенную оборону капонира форта II устройством траверсов, над которыми должны быть заложены фугасы, взрываемые по мере оставления капонира; 4) устроить по капитали форта II миниую галерею под дном рва, дабы предупредить возможность обвала миной бруствера форта и дать укрытие гарнизону от 11-дм. снарядов. К выполнению всех этих работ, кроме поименованной в пункте 4-м, уже приступлено.

Ночью наши сделали вылазку из укрепления № 3 и из занятых оконечностей окопа впереди укрепления № 3 на средину его, где засели между траверсами японцы. Окопом этим удалось завладеть довольно быстро, но продержаться в нем могли только 10 мин.; но вскоре затем наши кинулись к окопу и заняли его, выбивши японцев штыками; однако наши и на этот раз не могли удержаться в окопе дольше 3 час. и снова освободили среднюю часть, которую после

сильного артиллерийского огня японцы взяли штурмом; к вечеру выяснилось, что отсюда они уже вышли сапой по капитали укрепления и быстро к нему подвигаются. С нашей стороны решено устроить ввиду этого прикрытый путь перед головным капониром и, кроме того, вести из капонира две контрминные галереи.

Потери наши при этих вылазках тяжелые — от 300 до 400 человек, что объясняется тем, что в дело постепенно ввязывалось 7 рот, из которых уцелело 126 человек. Вообще многие роты уже растаяли до того, что в них осталось 30—40 [человек] и даже меньше народу и командуют многими ротами, за недостатком офицеров, зауряд-прапорщики, оказавшиеся в большинстве прекрасными офицерами.

Огонь японских орудий все усиливается, а нашим приходится больше молчать, — снарядов меньше и меньше, несмотря на то, что орудия нашего левого фронта уже ограблены и некоторым батареям уже приходится совсем умолкать и закрывать лавочку. Обиднее всего, что скоро должна замолкнуть наша лучшая батарея Лит. „Б“; на ней снова подбито 2 орудия и теперь осталось только одно. Сегодня огонь неприятеля по этой батарее и окопам впереди ее особенно усилился, окопы разрушены во многих местах, особенно на горке левее Лит. „Б“, защищающей проход между Куропаткинским люнетом и Лит. „Б“; в то же время, несмотря на бдительность 4-й роты 25-го полка, которая благодаря лихости и неутомимости своего ротного командира штабс-капитана Курдюкова до сих пор не давала японским подступам приблизиться ближе 150 [шагов], японцы перерезали проволочную сеть впереди наших окопов, и, видимо, надо опасаться, что они решили в самом близком будущем постараться завладеть и окопами, и батареей.

Да, с каждым днем мы убеждаемся, насколько японцы — страшный и серьезный враг. Так настойчиво, как они, вести атаку на крепость, так умело при этом пользоваться своей артиллерией, пулеметами и своими саперами, так бесстрашно идти на верную смерть, как идет большинство из них, — для этого надо и много мужества, и немало умения.<sup>182</sup> Перед фортом III, например, едва успели они взять наш передний окоп, как в ту же ночь увенчали среднюю часть гласиса и подо-

брались своими подступами к обоим головным капонирам; в то же время их отдельные смельчаки ежедневно производят рекогносцировку рва, и подползая к гребню гласиса и оглядывая его оттуда; а сегодня заметили, как японец спустился по веревке в ров, а когда к нему бросился матрос с ружьем, то он отогнал его выстрелом из револьвера и успел удрать восвояси. Сегодня также один японец подобрался к самому гребню гласиса, затем здесь за траверсом из мешков стал стрелять по амбразурам нашего капонира, и только метким выстрелом из орудия удалось сбить траверс и спустить этого смельчака в ров.

В 1 час ночи состоялась таки вылазка с форта III с целью захватить окоп, венчающий гласис, но ротам не удалось даже дойти до него; под сильным огнем и под градом ручных бомбочек и патронов им пришлось повернуть обратно, потерявши шедших впереди лучших людей — охотников. Видимо, японцы ожидали вылазку, предупрежденные и на этот раз подготовительной стрельбой артиллерии.

Затем они открыли сильный огонь по нашим укреплениям, — уже 3 часа ночи, а стрельба не смолкает ни на минуту.

17 октября

Ночью японцы набросали соломы в пробенну свода капонира форта II и, зажегши ее, пытались выкурить нас из правой половины, но это не удалось — дым потянуло из капонира. С 5 час. утра началось обстреливание нашей позиции артиллерийским огнем; огонь постепенно усиливался, направляясь главным образом по всему фронту от Лит. „Б“ до укрепления № 3 и затем по Кладбищенской импани, батареям Зубчатой, Григоровской и Перепелке. К 10 час. утра огонь усилился до пределов возможного. Форты II, III и укрепление № 3 буквально курились от выстрелов, заволакиваясь то шапками белого дыма от разрывов 11-дм. снарядов, снаряженных черным порохом, то ползучими клубами черного дыма фугасных мелниновых снарядов. Гул и треск разрывов, звонкое лопанье шрапнели, свист пуль и стук пулеметов достигли особенной силы к 12 час. дня, когда японцы кинулись на штурм по всей названной линии. К 1 часу дня прошел слух, что японцы ворвались в укрепление № 3, и всеми овладело

общее уныние. Для нас потеря этого укрепления была равносильна отступлению на вторую линию, так как взять его обратно без штурмовых лестниц и проч. было бы решительно невозможно, но, к счастью, вскоре выяснилось, что только несколько японцев вскочили в ров и там были убиты. По началу японцы вышли из середины окопа, впереди укрепления, и по сани, устроенной ими по капиталу форта, подобрался скрытно почти к гребню гласиса, неся с собой легкие мешки, видимо с тряпьем, и, бросивши их в ров, снова возвращались за мешками непрерывной вереницей. В момент самого страшного огня взрывчатый патрон, брошенный японцами, попал во внутренность форта у сквозника при входе в горжевой капонир, где стояла группа офицеров с комендантом форта. Все стоявшие были отброшены, комендант и артиллерист убиты, патроны, ружейные и орудийные снаряды воспламенились и начали рваться, производя панику и опустошение. Гарнизон укрепления понес очень значительные потери, но японцам ворваться не удалось; тогда они увенчали гласис укрепления, и из нашего головного капонира слышно, как они разбирают сверху землю и камни, видимо, желая разбить своды казематов. С целью помешать им в этом только что была предпринята вылазка в 40 человек, которые должны были внезапно охватить окоп на гласисе с обеих сторон, но после первой же бомбочки, брошенной японцами, вылазка вернулась обратно. Сейчас организуется новая вылазка.

На форту III японцы не решились предпринять штурма, хотя успели опустить в ров 2 штурмовых лестницы. Накануне ночью они разрушили подрывными патронами свод правого капонира, вскочили в него, и их удалось остановить только при входе в потерну, заваленную мешками распоряжением бывшего здесь саперного офицера. Бомбардировка произвела в форту III и укреплении № 3 страшные разрушения, а между тем гарнизон настолько устал, что не известно, кем производить все исправления.

Форт II подвергся особенно сильному обстреливанию, бруствера сравнены с валгангами, все покрытия сбиты, дворик изрыт воронками от разрывов снарядов. Во время штурма через амбразуры последнего каземата левой части капонира около 40 японцев вскочили в ров и полезли было по эскарпу

вверх, но все были уничтожены выстрелами из правой уцелевшей половины капонира. В это время на Куропаткинский люнет взобралось более 100 человек японцев и оттуда открыли губительный огонь по форту, но почти все были выбиты огнем пулемета, установленного артиллерийским офицером у горжи форта II. На люнете и сейчас лежат 76 убитых японцев. Открытый капонир [форта] II не выдержал убийственного огня, срывшего сплошь весь передний вал, и очистили его, за исключением задней части его, примыкающей к Китайской стенке, где остались наши посты. В 11 час. вечера решили произвести контратаку на капонир и в последнюю минуту ретраншемент капонира и вся сзади его расположенная часть капонира уже наши; японцы задержались только в голове укрепления; контратака продолжается.

Особенно ужасны разрушения на Куропаткинском люнете и Китайской стенке сзади него — бруствера местами сорваны на протяжении нескольких саженей, блиндажи завалены, траншейные покрытия искалечены и разбросаны.

На Лит. „Б“ влезли около 10 японцев и успели уже водрузить свои флажки, но были отогнаны артиллерийской прислугой. Окоп между Куропаткинским люнетом и Лит. „Б“, занятый 1-м взводом 28-го полка, занят японцами. Окоп впереди Лит. „Б“, занимаемый 4-й ротой 25-го полка, в левой части был занят японцами, но лихой командир штабс-капитан Курдюков быстро выбил противника и снова восстановил прежнее положение.

В общем, несмотря на адский огонь, японцы не овладели ни одним солидным укреплением; если еще нам удастся также отбить следующий штурм, то, пожалуй, мы вовсе отсидимся.

18 октября

Попытка взять обратно капонир № 2 не достигла цели хотя и удалось овладеть ретраншементом, но когда японцы открыли огонь из пулеметов и ружей, то наши не выдержали и отступили. Укрепление осталось в руках японцев. С падением капонира № 2 японцы овладеют широким фронтом, открывающимся на форты II и III; если же они будут взяты, то придется отойти на вторую линию. Грустно уступать свои позиции, тем более что в большинстве случаев мы отступаем

от одного только огня, не выждавши даже настоящего штурма, и японцы уже настолько привыкают к этому, что почти исключительно действуют огнем, не жалея снарядов и патронов, и зато сохраняют людей, неся сравнительно очень незначительные потери.<sup>183</sup>

Два дня тому назад под Кладбищенской импанью легко ранен в голову пулей генерал Стессель.

[...] Днем на позициях было сравнительно спокойно, зато город обстреливался особенно сильно. Один снаряд разорвался у Штаба начальника укрепленного района,<sup>181</sup> осколками ранен начальник Штаба подполковник Иолшин,<sup>185</sup> только что оправившийся от полученных им ранее трех ран. Другой снаряд зажег склады при магазине Чурина и по разгоревшемся пожару японцы открыли сильный огонь.

Перед укреплением № 3 разгоралась несколько раз ружейная перестрелка; к вечеру очистили и правую половину переднего окопа, теперь мы владеем только левой частью. Брошенными из укрытия пироксилиновыми бомбочками разрушены две японские штурмовые лестницы и взорван склад японских взрывчатых патронов; это было очень удачно, а то эти две невинные лестницы страшно волновали все наше крепостное начальство.

К вечеру получено было донесение с форта II, что японцы два раза кидались на штурм, но были отбиты. Сейчас начальник отряда<sup>186</sup> поехал туда, чтобы выяснить положение форта.

19 октября

Японцы действительно вчера два раза бросались лезть на бруствер, собравшись предварительно во рву у капонира, однако оба раза были отбиты штыками.

Во время этих атак командир 10-й роты 28-го полка, расположенной сзади форта за Китайской стенкой, желая узнать причину усиленной перестрелки, послал на форт своего фельдфебеля. Последний, опускаясь ходом сообщения к форту, натолкнулся на японского лазутчика, который бросил ему в лицо пироксилиновый патрон, разбивши ему голову, после чего японец перерезал португезю шашки фельдфебеля, перерубил мертвому горло и удрал. Случаи появления таких лазутчиков сравнительно не редки, — они появляются даже нахально днем

на гласисе форта, а когда в них стреляют, то падают, будто бы убитые, и так лежат до темноты, не шевелясь, а затем убегают, — это наблюдали неоднократно. Днем сегодня почти совсем спокойно, если не считать очень редкой орудийной и ружейной стрельбы. К ночи ружейная стрельба, как всегда, учащается, а на форту II перестрелка немолкаемая и очень частая, здесь японцы взобрались по скату бруствера почти доверху и в 10—15 шагах перестреливаются с нашими, стоящими на валганге. При такой близости противника главное орудие борьбы — ручные фугасные бомбочки и пироксилиновые патроны, которые расходуются массами. Кроме этого, на фортах большие шаровые мины, содержащие до 2 пудов пироксилина, которые мы имеем в виду скатывать в ров, когда там перед эскалодой неприятель соберется в большом количестве.

20 октября

В течение этой недели японцы почти ежедневно стараются отрезать нас от Большой Голубиной бухты, но все их попытки были отбиты, лишь в одном месте им удалось занять своими постами две деревни, занимаемые до сих пор нашими. В крепости около 10 час. утра произошел грандиозный взрыв, происшедший в лаборатории саперной роты, где изготовлялись пироксилиновые бомбочки. Подробностей этого несчастья пока не знаю, число пострадавших теперь еще не выяснено.<sup>187</sup>

Интересно пройти ночью по форту II. Здесь почти все бодрствуют; ружейная стрельба не умолкает ни на минуту; в сумраке ночи, изредка прорезываемом взрывом пироксилинового патрона или свистом горячей ракетки или разрыва шрапнели, копошатся темные фигуры солдатиков, справляющих повреждения после бомбардировки 17-го числа во рву у капонира, половина которого пока еще в наших руках; горит костер, поддерживаемый из амбразур нашей части капонира с целью не дать возможности японцам скрытно пробраться по рву к горжевому фасу. Настроение нервное, так как японцы, выбравшись из капонира в ров, вползают не только ночью, но и днем на скат бруствера и, залегши за камни и выступы, затевают перестрелку с нашими. Так как бросаемые в них бомбочки перескакивали через них в ров, то мы стали при-

вязывать их к концам веревок в 3 саж. длиною и тогда бомбочки приходились как раз в месте залегания японцев, лежащих на скате, и только взрывом этих бомбочек удается их прогнать. Лежа на скате, японцы начинают углубляться в толщу бруствера, видимо, с целью взрывом сделать удобовыходимый обвал. Отделить это место от остальной части форта ретраншементами в данном случае трудно, так как дворик капонира — скалистого строения, а низкий вал из мешков не может прикрыть сзади него расположенную часть двора от поражения с высокого валганга; поэтому решили ограничиться постановкой против ожидаемого места обвала рогатки, обстреливаемой пулеметом, а по бокам за траверсами иметь охотников с бомбочками. Штурма ждем завтра — в день рождения микадо. Странное совпадение — это день восшествия на престол нашего государя.

21 октября

К нашему удивлению, с утра тихо, уже в который раз японцы обманывают наши ожидания. В 12 час., однако, батареи их сразу открыли сильный огонь по городу. От выстрелов загорелся один из сараев нашего инженерного склада, в нем сгорело около 2000 пудов олифы.

На форту II японцы подобрались совсем близко, — сидят на отлогости бруствера и здесь водрузили свой флаг.

Мы предполагаем, что неприятель опускается колодцем и хочет произвести обвал эскарпа. Около 11 час. вечера у форта поднялась усиленная стрельба, стук пулеметов, шиленье ракет, стрельба все более оживлялась, перешла в валпы. Однако оказалось, что никто не наступает, — перебежали лишь отдельные люди; вышла ложная тревога.

22 октября

Ночью мичман Дмитриев на маленьком номерном миносце<sup>188</sup> подорвал эскадренный японский миносце, на последнем начался пожар, и его после этого увезли на буксире. Это, пожалуй, первый лихой подвиг наших моряков.

Положение форта II без изменения. На форту III японцы выскочат в левом капонире, а правый занят их часовыми. На укреплении № 3 японцы работают за спиной головного капонира, видимо, желая его обрушить. Спасти капонир вполне

возможно, но необходимо для этого произвести серьезную вылазку, без которой мы не только не можем предупредить разрушение капонира, но даже не знаем, что делают японцы на нашем гласисе. Начальник обороны<sup>189</sup> рассчитывает подготовить вылазку стрельбой из камнешепного фугаса, мы же все настаиваем, чтобы совершить эту вылазку с полной неожиданностью и без всякой подготовки, предупреждающей неприятеля о нашем намерении на него броситься.

С 11 час. дня 11-дм. снарядами началось обстреливание места расположения нашего штаба. Придется переходить в другое место. Этим снарядом пока у нас один убит и двое ранено.

23 октября

Бомбардировка города и порта ежедневно продолжается. Старый город с каждым днем пустеет и обращается в развалины, половина более заметных зданий повреждена снарядами. 11-дм. бомбами в Западном бассейне затоплено 4 небольших коммерческих парохода и полузатоплена „Ангара“, получившая подводную пробойну. Движения в Старом городе почти нет, жизнь переселилась в Новый, но теперь и его японцы начинают обстреливать. Становится холодно, и сегодня уже порошил, правда чуть заметный, снежок. Вероятно по причине холода, японцы весь день почти не стреляли, только к вечеру выпустили несколько снарядов по укреплению № 3 и Курганной галерее, но город не оставили и сегодня без внимания. По сведениям, полученным через Чифу, наш флот вышел из Либавы только 20 сентября,<sup>190</sup> так что в Артуре его можно ждать не ранее конца ноября.

Если японцы не получат подкрепления и не будут вести осаду настойчивее и решительнее, то мы имеем надежду продержаться до тех пор. К этому времени вопрос продовольствия, пожалуй, настолько обострится, что дальнейшее сиденье в крепости с каждым днем будет невыносимее. О Куропаткине не имеем никаких известий и все изверились, чтобы он мог нам помочь. Все его самоуверенные фразы и обещания скорой и энергичной помощи оказались пухом.

По тем же сведениям из Чифу, в осадном корпусе под Артуром имеется 3000 японцев, вызвавшихся идти на смерть,

но добиться взятия крепости, и Япония приняла на счет правительства попечение о их семьях; для этих храбрецов были заказаны и высланы в Артур те самые железные щиты, несколько из которых взяты были в капонире форта II. Это сведение подтверждается между прочим одним из пленных японцев — студентом, взятым в день штурма 17 октября.

На фортах II и III и на укреплении № 3 пока без перемен.

24 октября

Днем тихо. К вечеру на форту II неожиданно выброшенным большим патроном пироксилина разрушили наш заградительный траверс, и японцы вскочили в каземат, но были выбиты ручными гранатками, и в капонире сохранилось прежнее положение.

В капонире форта III между прочим японцам удалось захватить 2 наших орудия и 2 пулемета. Там перегородили потерну, ведущую внутрь форта, забивкой, а сзади расположили оборонительный траверс из мешков, впереди которого заложен камнемет на случай прорыва в потерну.

На укреплении № 3 приступлено к сплошной забивке камнями с заливкой цементам головного капонира с целью воспрепятствовать японцам быстро захватить весь капонир. Я лично считаю это несоответствующим, — пробивши свод и увидевши, что мы сами уничтожили фланговую оборону из капонира, японцы, очевидно, начнут спуск в ров крытым ходом с контрэскарпа в ров.

25 октября

Получены японские газеты с очень неприятными известиями о поражении наших войск на севере:<sup>191</sup> если это правда, то вскоре мы можем рассчитывать на выручку. Остается надежда на приход флота, который, по сведениям, полученным через Чифу, вышел из Либавы 20 сентября.<sup>192</sup>

В укреплении № 3 слышны очень ясно звонкие удары пилы и молота у пят свода капонира, против потерны. Чтобы сохранить капонир возможно дольше в наших руках, решили ограбить наскоро соседние боковые помещения и активно оборонять потерну, отступая, в случае крайности, от траверса к траверсу. Ввиду появившихся в контрэскарповой отлогости

близ капонира небольших провальных отверстий, указывающих, что в этих местах японцы решили устроить прикрытый переход через ров, решено поставить в горжевых временных полукапонирах — 47-мм или полевые пушки. День прошел снова тихо. Циркулируют слухи, что японцы уходят, но, видимо, на это серьезной надежды нет.

26 октября

По полученным через китайцев сведениям, у японцев под Артуром в настоящий момент не более 25 000 человек,<sup>180</sup> что с этим числом войск они не решаются штурмовать крепость, но что в то же время самолюбие заставляет их страстно желать этого, и вот теперь, после 6—7 дней отдыха, они измышляют наилучший способ овладения Артуром. Мы знаем, что еще 1—1½ месяца мы должны продержаться, если даже японцы будут проявлять особенную энергию для взятия крепости; если же они будут давать много отдыхать своим войскам, то продержимся и вдвое дольше.

Последний бой 17 октября между прочим показал, насколько пехота японцев хуже их артиллерии; действительно, несмотря на превосходную подготовку артиллерийским огнем, буквально разметавшим брустверы наших окопов и укреплений, пехота шла неохотно и заняла только то, что мы очистили вследствие огня. У японцев днем незаметно эти дни никакого оживления, будто бы все вымерло; полное впечатление, что они вовсе уходят, что некоторые и говорят, хотя те же китайские сведения сообщают, что никто из осадного корпуса не думает двигаться на север.

27 октября

Вчерашняя стрельба новой мортирной батареи по входу в порт не осталась безрезультатной, — японцам удалось пока пробить насквозь кормовую часть „Отважного“.

На форту II сегодня ночью предполагаем взорвать горн из уцелевшей части нашей правой минной галереи; цель взрыва — подорвать японские работы на гласисе; боязни получить значительную воронку нет, все равно неприятель уже увенчал гласис. Сегодня японцам удалось взорвать при посредстве своих 11-дм. пушек пороховой погреб на Заредутной батарее. Взрыв был ужасный, но, к счастью, снаряды уце-

дели, хотя их далеко разбрасывало во все стороны; при взрыве контузило только одного офицера. Вслед за сим такой же снаряд попал в блиндаж, но, к счастью, там никого не было. На батарее Лит. „Б“ снова пробило оба свода 11-дм. снарядом, который разорвался в нижнем этаже; из бывших здесь артиллеристов капитан Жуковский отделался легкой контузией щеки; штабс-капитану Попову разбило ногу; военного инженера капитана Заборозского сильно обожгло и так ударило при взрыве, что у него пошла горлом кровь. При более точном осмотре доктора выяснилось, что все раны довольно легкие, только плохо, что от страшного сотрясения лопнула в одном ухе барабанная перепонка. Но все же удивительное счастье — уцелеть в небольшом каземате, в котором разорвалась 11-дм. бомба.

28 октября

Артиллерийская стрельба сегодня усилилась. Больше всего 11-дм. снарядов выпущено по Заредутной и Волчьей батареям, а по городу стреляли 150-мм. Особенно опасна для нас стрельба по Волчьей, в пороховом погребе которой хранится более 100 пудов пороха. В предупреждение могущего быть несчастья мы решили усилить покрытие над погребом прокладкой железного слоя из гранитных ступенчатых плит.

На форту III японцы подрывным патроном пробили стенку левого полукапонира — для более удобного входа в него из траншеи венчания. Усиленно спешили здесь с работой ретрашементов. Потерну закладываем посредине глухой каменной стенкой на цементе.

С укрепления № 3 пускали сегодня из специально устроенного лейтенантом Подгурским орудия пироксилиновые мины до 1 пуда весом, стараясь попасть и разрушить более заметные работы неприятеля в гласисе. Орудие очень удобное, стрельба почти бесшумная, но регулировать ее возможно только с грубым приближением, так что при ничтожных целях, какими являются неприятельские работы, на особый успех рассчитывать трудно, но во всяком случае эффект взрыва огромный и при удаче возможно причинить японцам большие неприятности. Главное же то, что японцы уже давно стреляют к нам в форты из подобных орудий, нам же это удается теперь впервые.

На гласисах атакованных укреплений, а также на брустверах занятых японцы возводят кавалеры, из-за которых обстреливают до сего не обстреливаемые участки наших дорог и ходов сообщения. Это заставляет нас выполнять довольно обширные работы, так как за недостатком снарядов артиллерии не удастся разрушить эти сооружения. На форту II сегодня в 5 час. утра произвели взрыв горна, но вышел почти камуфлет, так как поспешно заложенная забивка пропустила не только газы, но и огонь в нашу сторону, в капонир. На гласисе, однако, японские подступы и траншеи разрушены. После взрыва мы заняли прежнее положение и приступаем к разборке забивки, чтобы снова использовать галерею. С редута № 2 японцы подбираются своими ходами к нашему горну, заложенному нами не доходя редута, под который мы одно время вели минную галерею с целью взорвать редут, но должны были остановиться, пройдя  $\frac{3}{4}$  пути, так как наткнулись на скалу; но, чтобы использовать сделанную галерею, заложили 2 горна как противостурмовые фугасы. Такие же горны заложены в направлении к редуту № 1. Против Лит. „Б“ появилась еще одна сапа, направляющаяся, так же как и прежняя, к нашему нижнему окопу. Голова первой, прикрываемая траверсой из мешков, подошла к нашей проволочной сети, часть которой уже разобрана. Другая же голова держится пока еще сзади и прикрывается железным щитом в виде трехстворной ширмы. Завтра с батареи Малого Орлиного гнезда будут эти сапы обстреливать из 47-мм орудия, имеющего еще пока достаточно снарядов.

29 октября

Опять день прошел без особых происшествий. Японцы, видимо, жалеют снаряды осадных орудий, кроме 11-дм. Последними стреляли по Волчьей, Заредутной, форту III, укреплению № 3, а особенно по форту II. Здесь один из снарядов влетел в проход бетонной казармы, где обыкновенно теснятся толпы солдат, убил трех и ранил шестерых; другими снарядами сильно разрушен бруствер форта.

На форту III японцы сбрасывают в левый ров мешки, видимо, желая иметь во рву материал для закрытого перехода через ров. В бруствере траншеи венчания устраиваются

деревянные бойницы, вероятно для постановки пулеметов, которые могли бы препятствовать нашим держаться на банкетках при штурме.

На Малом Орлином снова прострелен лафет 42-мм орудия, и снаряд затем разорил угол блиндажа, ранивши одного и 5 контузил. Изредка японцы стреляют по укреплениям нашей второй линии и, пристрелявшись, тотчас же прекращают огонь, как будто бы готовятся к общей бомбардировке.

По городу и порту по обыкновению также стреляли.

Наши две канонерки и все миноносцы выходили в море для обстреливания побережья; что им удалось сделать, не знаю, но сам выход — довольно торжественный; мы отвыкли совершенно от активных действий нашего флота, особенно в настоящее время, после неудачной попытки флота прорваться во Владивосток. Так как „Отважный“ был поврежден при бомбардировке несколько дней тому назад, то его привязали борт к борту к какому-то коммерческому пароходу и тот его буксировал, это было очень оригинально.

30 октября

Теплый пасмурный день. На позициях тишина, нарушаемая лишь редкими ружейными выстрелами; орудийной стрельбы не было до 4 час., когда из больших орудий выпущено было несколько снарядов по городу. К этому времени туман сгустился настолько, что в нескольких шагах ничего не было видно, и стал покрапывать мелкий дождик, продолжавшийся до наступления ночи. У японцев не заметно никакой деятельности; там, где в предыдущие дни нельзя было показаться, чтобы тотчас же не просвистела мимо ушей пуля, сегодня можно пройти спокойно. Снова зарождается надежда, что японцам плохо и они отходят от Артура. Указывает на это и то, что снова к нам подброшено воззвание с предложением сдать крепость, причем говорится, что все равно надежды у нас нет ни с суши, ни с моря, а между тем в Японии нас ждет покой и отдых.

31 октября

После долгих дней теплой погоды сегодня ветер повернул с севера, стало сразу холодно, а к вечеру даже морозно. Днем выстрелы были очень редки. Чаще стреляли наши

орудия — 47-мм и 75-мм, пытавшиеся разрушить кавальеры на гласисах форта и укрепления № 3, чем неприятельские батареи, как бы примолкнувшие в эти 2 дня. По китайским сведениям, японцы главные силы сосредоточивают не на нашем левом фланге, а зато орудия попрежнему преобладают справа; в действительности на это очень похоже: у нас, в тех местах, где раньше трудно было пройти, теперь совершенно спокойно. Сейчас узнали о новом несчастье, постигшем наш флот, а именно о гибели наших миноносцев; пока еще подробностей не знаю.

1 ноября

Вчерашняя катастрофа с миноносцами выяснилась. Из вышедших в море „Расторопный“ натолкнулся на мину и затонул, у „Бдительного“ оторвана корма, „Сильный“ и „Смелый“ сильно повреждены; произошло это несчастье почти у самого бона.<sup>104</sup> Решительно флот какой-то несчастный, вся эта война для флота сплошная неудача. На форту II в 4 часа дня взорван горн опять той же правой галереи, это уже третий взрыв в этом месте. На этот раз ввиду недостаточности забивки вместо пороха употреблен был пироксилин. Взрыв был удачный, надземный эффект очень значительный, все работы в районе взрыва, конечно, разрушены. С завтрашнего дня приступаем к разборке забивки и новому заряданию галереи. После долгого молчания сегодня заметно оживление, движения много больше, да и стрельба из орудий значительно усилилась. Особенно сильно обстреливался окоп впереди батареи Лит. „Б“, по нему стреляли 9-дм. мортиры из-за Палаточной горы и успели сильно разрушить его левую часть; здесь до 20 человек потери. Стоящая здесь 4-я рота 28-го полка не выдержала было огня и отодвинулась вправо, но как только огонь ослабел, тотчас же снова заняла его.

Мы все ожидаем, что теперь ежедневно нас будут беспокоить вплоть до 10 ноября — годовщина взятия Артура в 1894 г., — в этот день, вероятно, японцы предпримут решительный штурм.

В самом опасном положении у нас форт II, Куропаткинский люнет и Лит. „Б“. Последняя избита 11-дм. снарядами

до неузнаваемости. Бетонные казематы все в сквозных трещинах, и командир батареи ходатайствует даже, чтобы связать батарею проволочным тросом. Такие оригинальные предложения являются чуть ли не ежедневно.

С сегодняшнего дня прекращена выдача консервов частям и только 4 раза в неделю дают конину. Число больных от недостатка питания все увеличивается. Ежемесячно в госпиталях умирает от болезней до 600 человек, преимущественно от тифа и цынги.

В городе начинает ощущаться недостаток в спичках, — это уже недостаток серьезный.

2 ноября

На форту III ночью замечена работа японцев во рву в направлении от правого капонира к эскарпу. В соответствующем месте к[онтр]эскарпа, обваленного выстрелами из 11-дм. орудий, замечены досчатые сходни; здесь же устанавливаются японцами две лестницы, из которых одну подняли обратно. С 4—5 час. по форту открыли редкий огонь большими снарядами, усилившийся к ночи, аперемежку с обстреливанием форта малыми калибрами. Это обстреливание, впрочем, можно объяснить тем, что на форт к ночи послано было 150 человек рабочих и, вероятно, японцы работу заметили.

С гласиса форта II вчера, после взрыва горна, из траншеи венчания стрелглав выходит японец, выпустивший 5 собак или, как показалось другим, птиц; видимо, взрывом отрезало сообщение японцев на гласисе с тылом и они, опасаясь сами выскочить, пытались дать знать о себе при посредстве этих посланцев.<sup>105</sup> Сейчас 12 час. ночи, слышна работа в нашей воронке.

На укреплении № 3 слышны изредка стук кирки и зубила как бы по бетону, но попрежнему нерешительно, так что мы подозреваем, что это делается с целью ввести нас в заблуждение.

Проснулся мы сегодня и увидели в окошечки своего блиндажа, что снегом покрыло уже все горы и он продолжает валиться крупными хлопьями. На дворе холодно, совсем зима. Этакое раннее холода и снег для Артура редкость,



для нас это наруку: японцам, не привыкшим к суровому климату, тяжело придется в окопах, если холода затянутся.

3 ноября

Вчера ночью ушел в Чифу миноносец „Внушительный“;<sup>196</sup> осталось у нас годных миноносцев, кроме него, только три.<sup>197</sup> Ушла также шаланда с двумя охотниками-офицерами. Будем ждать новостей, а то мы совершенно не знаем, что творится на божьем свете, уже с сентября не имеем никаких известий; японцы действительно создали непроницаемую блокаду.

На Заредутной подбито сегодня два орудия — 6-дм. и 47-мм, теперь на этой грозной для неприятеля батарее осталось только одно — 6 дм., да и то хотели переставить, чтобы не сбили японцы, пристрелявшиеся к батарее до тонкости.

На форту II взложили новый небольшой горн в 2 пуда пироксилина все в той же правой галерее, думаем взорвать на рассвете завтра.

На форту III 11-дм. снарядами разрушило верхнюю часть боковой стены горжевого капонира. В напольный ров спущено две веревки. По этому рву стреляли продольно с укрепления № 3 и с батареей центра, и это, видимо, тормозит работу неприятеля.

С редута № 1 японцы выпустили по Китайской стенке 10 мин, но вреда нам не причинили никакого. Вообще метание мин следует признать излишним увлечением, так как они, разрываясь, причиняют вред только непосредственно тем людям, возле которых падают; разрушение же производят пустяшное, а между тем наш начальник сухопутной обороны<sup>198</sup> и другие видят в них спасение Артура и всячески поощряют все опыты в этом направлении. Более других на этом поприще подвизается лейтенант Подгурский, который снискал себе славу удачным выпуском круглых пироксилиновых мин на Кумирненском редуте и Высокой. Теперь он придумал особое орудие для стрельбы 1-пудовыми пироксилиновыми патронами, но третьего дня орудие разорвало на мелкие куски взрывом мины в канале. Вообще пока это дело мало еще разработано.

Снег стаял, потеплело, но у японцев совсем тихо, и мы снова мечтаем, что они решили оставить нас в покое. Слухи о занятии нами Инкоу приобретают все большую уверенность.<sup>199</sup>

4 ноября

Японцы становятся снова более нервными, стрельба их начинает учащаться, — видимо, приближается время нового штурма. На укреплении № 3 в 1<sup>1</sup>/<sub>2</sub> часа дня неприятель произвел взрыв сзади левой половины головного капонира. Капонир устоял, но на лицевых стенках его, на высоте  $\frac{1}{2}$  саж. от дна рва, появилась значительная трещина и затем сдвиг всей верхней части. Сухая кладка контрэскарпа в местах, прилегающих к капониру, также дала трещины. После этого снова стала слышна работа за правой частью капонира.

На форту II около 5 час. утра произведен был взрыв 1-пудового пироксилинового горна из первой галереи капонира. Заряд положен был вдвое больший, чем вышло по расчету, вследствие чего после взрыва обнаружилась вся задняя стенка капонира и вход в нашу галерею. Тотчас же после взрыва, пользуясь тем, что наши отошли, в наш крайний каземат вскочило 2 японца, и когда наши пожелали занять прежнее положение, их встретили выстрелами и двух наших ранили. Однако нам удалось занять прежнее положение, и тотчас же снова установилась безостановочная стрельба по соседним казематам; кроме этого, поставлен был часовой у входа в галерею *д*. Ввиду опасности такого положения решено было поставить новый оборонительный траверс *б*, в который и отойти, имея впереди свободный каземат *в*, вход в который *е* прекрасно мог обороняться. Каземат *в* вечером предполагено было освещать, выдвигая свечу из под траверса *б*. Однако когда саперный офицер, приставленный к этой работе, услышал вблизи траверса *а* работу японцев, то растерялся, и после непродолжительного совещания с комендантом и офицерами форта решено было взорвать траверс *а*, дабы предупредить японцев. Этот необдуманый и совершенно бессмысленный взрыв имел следствием то, что у нас ранило 7 человек и мы, не успевши поставить траверс *б*, отскочили за траверс *г*, потерявши 3 пулемета. Сапы

японцев впереди Лит. „Б“ передвинулись к нижнему окопу на 30 шагов, и никто почти не мешает их движению, и японцы по-русски перекрикиваются с нашими стрелками. В этом отношении у нас удивительная бездеятельность и отсутствие инициативы: пока начальник артиллерии отряда не придет, никто огня не откроет. Ротные же командиры и не думают



Схема 4.

помешать ходу работы неприятеля огнем или вылазкой, а в большинстве ограничиваются только доносениями по начальству. В ожидании скорого штурма особое внимание обращено на укрепление батареи Лит. „Б“, которую считаем ключом правого фланга, — впереди и с левой стороны батареи устраиваем солидный окоп, а сзади, на Залатерной горке, строим солидное сомкнутое укрепление.

Движение подступов неприятеля мало-помалу лишает нас многих фугасов, которые приходится взрывать, дабы не отдать их японцам совершенно безнаказанно. Фугасы между фортом II и открытым капониром № 2 взорваны вчера ночью, так как окопы японцев приблизились к нам на 10—15 шагов.

За недостатком иной материи начали шить мешки из мельного крепона самых разнообразных цветов и рисунков, — наши окопы и укрепления запестрят всеми цветами радуги.

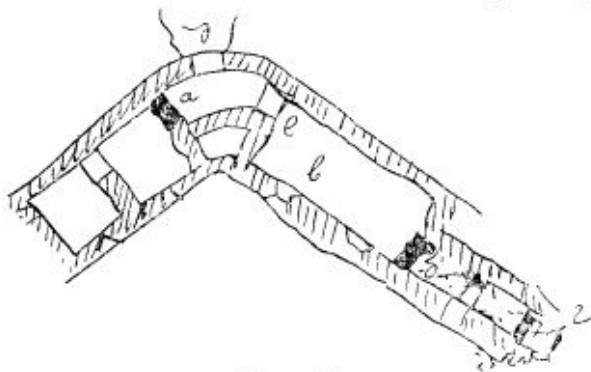
5 ноября

В Чифу, оказывается, отправился „Расторопный“, а подорваны „Страшный“, „Бдительный“, „Сигнальный“ и „Силь-

ный“. Пока о „Расторопном“ сведений никаких не имеем; вероятно, снова его постигло несчастье.<sup>200</sup>

Сегодня пришла шаланда и привезла известия от Куропаткина, для нас далеко не утешительные. Суть сообщения та, что при переходе в наступление мы встретили столь серьезное сопротивление, что пришлось остановиться и ожидать новых подкреплений, и чтобы мы держались продолжительно и упорно. Вместе с тем сообщается, что флот 1 октября прошел берега Испании.<sup>201</sup> Словом, нам надо ждать и ждать, а между тем это для нас самое трудное; много легче было бы выдержать жестокий бой, но решительный, а не сгорать на медленном огне. У нас уже начинают развиваться болезни, чувствуется упадок энергии в войсках и недостаток в припасах; вообще с каждым днем положение становится все более неустойчивым, могущим быстро пошатнуться при первой неудачной для нас случайности.

Сегодня с полдня в капонире укрепления № 3, прямо против нашей потери, непосредственно за нашей каменной обшивкой, слышна работа, разговор и кашель работающих японцев. Дабы не получить взрыва в упор, мы отодвинулись за оборонительный траверс сзади кофра и ожидали здесь дальнейших мероприятий японцев; гарнизон твердо решился не дать противнику возможности завладеть частью потери под валом главного фаса, откуда он бы мог подорвать последний. За траверсом поставили пулемет и стрелков.

Голову одной из сап впереди Лит. „Б“ удалось разрушить метательной проксилиновой миной и этим несколько замедлить работу японцев, а то они подошли так близко (не далее 30 саж.), что разговаривали по-русски все больше на тему, чтобы мы бросили сражаться, все равно ведь мы не можем избегнуть своей участи.

Стреляли сегодня по городу, по форту III и укреплению № 3, по Заредутной и Малому Орлиному. На Лит. „Б“ подбили у нас один пулемет.

6 ноября

Японцы поставили в капонире II форта 75-мм орудие и быстро разрушили выстрелами из него наш открытый полукапир, поставленный у устья рва. По этому же месту

стреляли из 11-дм. орудий. В ответ мы открыли стрельбу из 42-мм орудий Малого Орлиного; бетон, конечно, разрушить не удалось, но были удачные попадания в самые бойницы капонира и в результате неприятельское орудие замолчало. На гласисе левого рва за ночь устроили кавальер из мешков и из-за него обстреливают вдоль этот ров.

Дабы воспрепятствовать распространению неприятеля по рвам форта, в концах горжи устанавливаем оборонительную решетку, для обстреливания которой в середине рва устраивается открытый капонир.

На форту III с утра из траншеи венчания на гласис выбрасывались сучья и ветви, образовавшие к 12 час. дня высокую копну. Мы пытались поджечь ее, бросая пироксилиновые бомбочки, но ветки сырые и не загорались. К вечеру стали сбрасывать ветки в ров; когда мы пытались их поджечь там, то японцы заливали огонь водой из черпаков с длинными ручками. Ночью предполагаем облить эти ветви керосином из пожарного брандспойта и зажечь.

На укреплении № 3 японцы пробиты верхнюю часть стенки, отделяющей капонир от кофра; мы стреляли по этому отверстию из 37-мм пушки и значительно расширили его. Японцы высовывали через отверстие вперед чьи-то ноги, вероятно своего, убитого нашими выстрелами.

[...] Доставлены известия, что те 7 орудий, которые лежали на берегу бухты Луиза, связаны и установлены у Нангадина; что японцы обозлены своими неудачами на севере и решили взять Артур в период с 8 по 13 ноября во что бы то ни стало; что если этот последний штурм, для которого они имеют около 40 000 человек,<sup>202</sup> не удастся, то они больше штурмовать нас не будут; что штурм будет вестись со всех сторон и флот примет в нем участие.

Сведениям этим мы все верим, — по всему надо думать, что на днях должен быть штурм и штурм решительный. Дай бог нам отбиться.

7 ноября

Утром японцы произвели взрывами обвал к[онтр]эскарпа форта III в трех местах — у капониров и левее правого угла, к середине напольного фаса. На месте взорванных участков

уложены были бревна, на выпущенных концах которых собраны были запасы сучьев и веток. При взрыве сучья свалились в ров, а сверху их присыпало землей, что, видимо, сделано было с целью, дабы предохранить дерево от поджога. Около 12 час. дня в капонире форта II поставлено было японцами вместо одного два 75-мм орудия; по ним открыт был огонь с Малого Орлиного, но последние заставлено было молчать благодаря усиленному обстреливанию его [капонира] 11-дм. снарядами. Вслед за сим японцы стали накачивать в к[онтр]эскарповую галерею удушающие газы, но наши пробиты сзади в конце галереи сквозное отверстие и воздушным насосом успели выкачать посторонние газы.

Около 4 час. сначала 8 человек неожиданно вскочили на бруствер форта III, а затем к форту двинулось около 2 рот, которые быстро спустились в ров, и из них человек 25 также успели вскочить на вал, но все они были сбиты, главным образом при посредстве ручных бомбочек. Японская артиллерия сначала молчала, но потом сразу открыла убийственный огонь; нашей с укрепления № 3 удалось очень удачно обстрелять ров напольного фаса форта и этим в большой мере содействовать успеху отбития штурма. У нас убитых 6, раненых 17. Потери японцев не известны, но, вероятно, много больше наших. На бруствере оказалось несколько трупов, в том числе один офицер. На этот раз японцы изменили своей манере ранее штурма вести подготовку огнем артиллерии, а небольшая партия, вероятно охотников, попыталась взять неожиданностью и, к счастью, потерпели полную неудачу. Обстреливалась также линия от форта II до лит. „Б“; в результате у нас убитых 3, раненых 16.

Жизненные припасы все дорожают: за курицу платим уже 25 руб., а за гуся и индейку чуть ли не 100; фунт конины — 60 коп. По мере недостатка в продовольствии все более усиливаются заболевания. Особенно много цынги и скорбута.

8 ноября

Утром из правой бойницы капонира форта II [в] отверстие, которое сильно расширилось после нашей стрельбы с Малого Орлиного, японцы выставили лестницу *a* и по ней сбежало,

несмотря на наш огонь, 3 японца с большим подрывным патроном пироксилина, который быстро вложили в бойницу *б* контрэскарповой галереи и взорвали. От этого взрыва в стене галереи образовалось большое отверстие, в которое японцы тотчас же стали стрелять из 47-мм орудия *ж*, поставленного ими в напольном фасе, неуязвимом для наших батарей; из



Схема 5.

этого же орудия они открыли стрельбу по следующей нашей бойнице *з*. Случайно сзади места взрыва нами начата была еще накануне постройка траверса *в*, который и был быстро закончен, и за ним поместился часовой. Однако стоявшее впереди 37-мм орудие *г* осталось вне нашего участка галереи, хотя, впрочем, оно настолько испорчено взрывом, что и для японцев не составит особенного трофея. За траверсом тотчас же поместился стрелок, которому поручено непрерывно стрелять вперед и по месту, пробитому взрывом. В то же время приступлено к установке другого 37-мм орудия сзади, но не в самом конце галереи, а несколько впереди,

с таким расчетом, чтобы в заднем участке и образовалось помещение для гарнизона, защищающего галерею; вместе с этим сложен был также еще один оборонительный траверс *д*.

Чтобы предотвратить возможность повторения случая подрыва стенки галереи через бойницу *з*, за нею учрежден самый бдительный надзор из-за открытого полукапонира *к*, который сегодня ночью должен быть возобновлен заново; в его бойницы вставляются щитик (+), железные щитки с небольшой прорезью для ружья и глаз. Ночью из бойницы *з* все время должны в ров выбрасываться ринитоловые ракетки, чтобы часовые не прозевали момента приближения отдельных хабрецов. После столь удачного пробития стены галереи японцы начали сверху над орудием *г* пробивать свод галереи, и когда получилось сквозное отверстие, то начали расширять его рядом небольших, быстрых взрывов с промежутком один от другого около  $\frac{1}{2}$  мин. Когда к вечеру отверстие это достаточно расширилось, то через него в галерею стал проникать удушливый дым как бы от сгорания пироксилина или мелинита, от которого у людей появлялась тошнота и рвота; когда я узнал об этом и прибежал на форт, то оказалось, что комендант, боясь за бойницы, велел заложить их мешками, думая, что этим он может обеспечить себя от разрушения стенки извне, отчего, конечно, в галерее не только задерживался дым, напускаемый японцами, но оставался дым и от постоянной нашей стрельбы. Бойницы открыли, и дым быстро рассеялся.

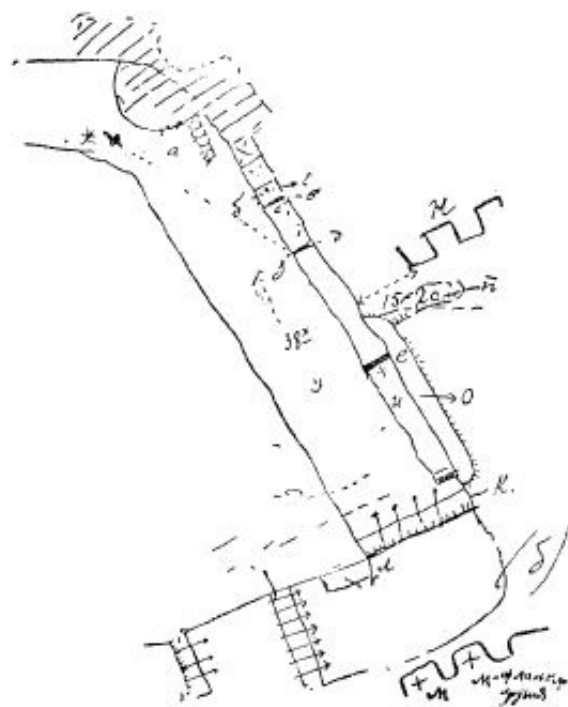
Помимо этих попыток завладеть нашей галереей внутри, извне японцы ночью успели устроить коленчатый сапный ход *н* от параллели, находящейся против Куропаткинского монета, в направлении к середине нашей галереи, и к утру не дошли до нашей галереи лишь на 15—20 шагов. Этот подступ грозит тем, что, пройдя из него глубоким спуском к стене галереи, японцы могут разрушить ее безнаказанно и, вскочив внутрь, отрезать переднюю часть ее, а также вскочить в глубокий продольный ход *о*,\* имеющийся сзади галереи, и тогда подорвать ее в любом месте. Дабы это

\* См. схему 5.

предотвратить и выяснить, начал ли спуск из головы подступа *н*, в 4 часа предположено выслать 10 человек охотников с сапером и осмотреть подступ, а если представится возможность, то и захватить его голову, обративши ее в наш



Схема 6.

контранрош, для чего соединить его с окопом *п*,\* который также решено начать сегодня ночью. Ход *н*, к сожалению, невозможно обратить в окоп, а придется оставить его только для сообщения, так как вследствие значительного превыше-

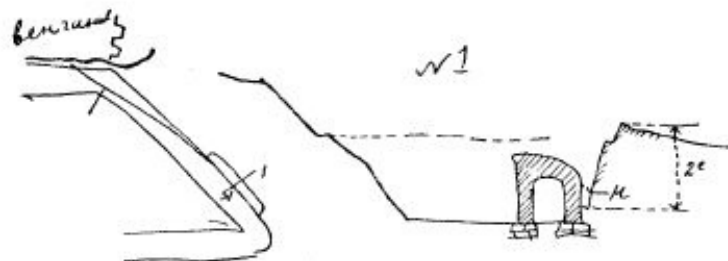

Схема 7.

ния гласиса всякая стрелковая позиция за ним неизбежно должна поражаться в тыл с траншеи венчания напольного гласиса. Для обеспечения сапер, поставленных ночью на работу окопа *п*, и для охраны хода *н* туда на ночь высланы секретеры.\*\*

На форту III японцы, благодаря вчерашним взрывам и ночной работе в обоих исходящих углах, успели образовать в *а* засыпку рва *е—ж*, уже очень удобную для перехода; но несмотря на это, весь день они продолжали работу по улуч-

\* См. схему 5.

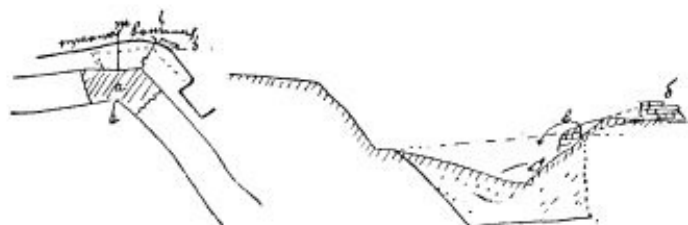
\*\* См. схему 6.

шению перехода, поднося мешки, наполненные соломой, из склада на гласис *б* и перебрасывая их из-за валика *в* на дно перегиба перехода.\* По работе стреляют наши батареи, но остановить работу нам не удастся, почему сегодня ночью снова решено попытаться поджечь склады мешков, образовавших целые залежи. К вечеру было донесение, что во рву напольного фаса собралось до 50 японцев.



Схема 8.

На укреплении № 3 ночью наш разведчик прополз по правому рву в *А*, откуда услышал работу, повидимому в левой части капонира; тогда он прополз в *Б* и определил, что работа производится в *С*, т. е. в том месте, где кофр *д* примыкает к эскарпу. Затем он заметил, что из *С* отделилась человеческая фигура и прошла к *е*, где некоторое время прислушивалась, а затем снова перешла в *С* и оттуда слышны были удары киркой и лопатой. Видимо, японцы решили в *С* подорвать наш кофр. Однако у нас потерня перегороджена каменными оборонительными траверсами *ж*, и мы имеем полную возможность остановить движение противника по потерне.

Против редутов №№ 1 и 2 японские подступы начали довольно быстро двигаться вперед, очевидно, с намерением

\* См. схему 7.

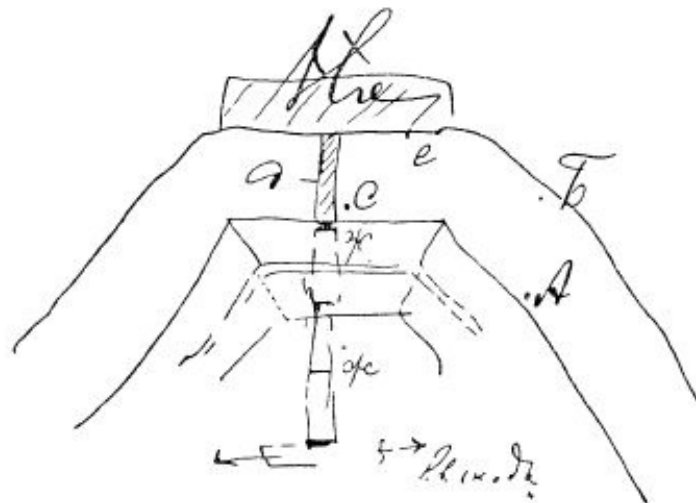
уничтожить заложенные здесь горны, долженствующие быть взорванными как большие фугасы в случае штурма. Будем внимательно следить, чтобы взорвать эти горны, не давая ими завладеть безнаказанно. Сегодня японцы строят новую батарею на северном склоне Дагушаня.

9 ноября

Против всех ожиданий японцы до сих пор молчат; эта неожиданность невольно всех нас нервирует.

На форту II день прошел спокойно.

На форту III рано утром снова раздался взрыв левого капонира и верхняя часть его сдвинулась; удобовосходимый обвал стрельбой нашей артиллерии испорчен и сделан неудобовосходимым. Вообще удобных готовых сходов по эскарпу и затем на вал форта, оказывается, совсем еще не имеется. Я осмотрел подробно вид форта III с укрепления



Схема 9.

№ 3, откуда превосходно видна верхняя часть рва и бруствер, в том углу *a*, где вчера я наблюдал пологий эскарп и к[онтр]эскарп. Сегодня эскарп совершенно круто спускается в ров. В остальной части эскарпа незаметно вовсе обвала и только в середине его имеется высеченная в скале лесенка *b*, влево от которой, в выбоине эскарпа *в*, лежит труп японца. Выше этого схода в отлогости бруствера выбито углубление *z*, в котором, очевидно, японцы скрываются от бомбочек. Вся отлогость и скат бруствера превосходно видны из укрепления, и орудия его правого фаса могут оказать самую существенную поддержку форту и до чрезвычайности затруднить самый штурм. Ночью с форта предполагена стрельба минами, скатывание круглых мин и попытка зажечь мешки неприятеля, сложенные на гласисе.

На укреплении № 3 в 5 час. утра произведен был неожиданно взрыв, как будто сзади капонира *a*, по крайней

мере в этой точке поднялся после взрыва большой столб дыму. Этим взрывом у нас за стенкой *b* обожжено 5 человек. Предполагаем, что взрыв произведен с целью пробить в стене капонира отверстие, дабы втащить через него орудие. За первым взрывом слышно было еще два слабее; вероятно, ими разрыхляли нашу забивку в капонире. У подошвы

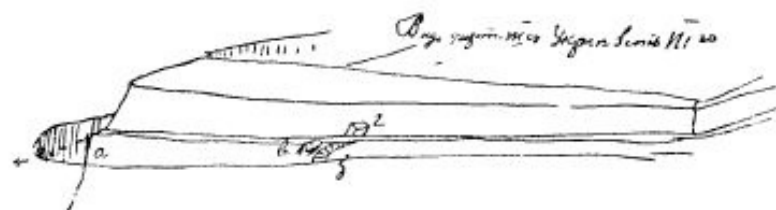

Схема 10.

эскарпа новых работ не наблюдалось; но на случай, если бы противник захотел пройти под нашу потерну минными ходами, делается в потерне опускной колодезь *в*. К утру через бойницы правой части капонира наблюдался свет и стук работ *б* кирок, а к 4 час. замечены там силуэты ходящих людей. По ним стреляли из ружей из окна, обстреливающего сверху продольно правый ров. К вечеру стрельба японцев по нашему траверсу усилилась и слышен был со стороны капонира сильный шорох, — ожидали атаку кофра, но это оказалось ложной тревогой.

Ночью с форта III производили стрельбу минами по неприятельским окопам (лейтенант Подгурский и лейтенант Развозов) из специально приспособленной капитаном 2-го ранга Герасимовым мортиры.\* По донесениям наблюдателей, стрельба была удачной: замечены сильные повреждения окон и изуродованные, обожженные и разорванные тела

\* В тексте это слово зачеркнуто.

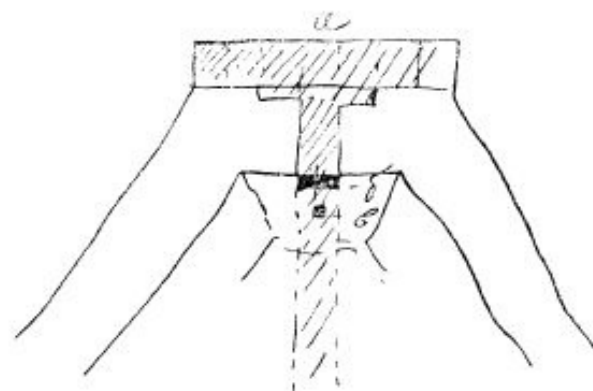
японцев. Мы поражены тем, что до сих пор японцы молчат и молчат, несмотря на то, что наступили юбилейные дни событий 1894 г.

10 ноября

Получено известие от Тидемана из Чифу, что к нам вышел 17 октября пароход с боевыми припасами. Мы его, конечно, не получали, вероятно, за него благодарны нам очень японцы. Между прочим сегодня подходил к нам какой-то пароход, но говорят, что наши миноносцы не успели выйти к нему и он попал в руки японцев. Удивительно, как это странно и по-детски направлять к нам подобные грузы.

К 12 час. японцы поставили 47-мм орудие в правую часть капонира на укреплении № 3 и открыли огонь по нашему открытому полукапониру в правом рве; наши орудия из полукапонира вступили с ним в состязание.

Около 5 час. дня японцы выскочили неожиданно из головы сап перед Лит. „Б“ и бросились в наш нижний окоп; в окопе настороже были только часовые, и неприятельским храбрецам в числе 15—30 человек удалось вскочить в окоп, отделивши левую часть с 46 стрелками. Вероятно, на поддержку выскочившим бросились еще другие, началась оживленная перестрелка, посыпалась неприятельская шрапнель и метательные мины. Дым от стрельбы и разрывов так окутал всю местность ниже Лит. „Б“, что буквально ничего нельзя было разобрать, поэтому стрельба велась и стрелками и артиллеристами самая беспорядочная и бесцельная, но в то же время чрезвычайно сильная. На форт II и Куропаткинский люнет, которые обстреливались противником еще с 4 час., был направлен особенно сильный огонь.

Как всегда, засевавших в окопах японцев вытеснить оттуда оказалось очень трудным; это потребовало чуть ли не  $\frac{1}{2}$  часа времени и большого расхода бомбочек. Вот здесь-то ясно сказались вся нецелесообразность конструкции наших окопов, представляющих узкую глубокую канаву с досчатыми подставками (банкетами), на которых стрелки чувствуют себя вроде кур на жердочках. Стрелять хорошо из таких окопов нельзя, оказать поддержку месту прорыва тоже невозможно —

приходится прожиматься между людьми, уже занимающими окоп, вынести раненого — одно мученье, пройти офицеру для распорядка огнем очень трудно; вообще окоп в боевом отношении не выдерживает никакой критики, а между тем все новые окопы стремятся, по инициативе генералов вроде командира 4-й дивизии Фока, строить такие же, и мы не можем заставить войска строить их иначе.

Японцев удалось вышибить к 7 час. вечера. Наши потери — несколько раненых и убитых, в числе последних 2 прапорщика 25-го и один 28-го полка. Японцев в окопе осталось не более 10 трупов, остальные ушли; но потери при штурме не выяснены, так как ничего не видно было за дымом и туманом. Сейчас 11 час. ночи, — совершенно тихо, если не считать редкой орудийной и ружейной стрельбы по нашим многострадальным фортам II и III и укреплению № 3... Между прочим, к часу штурма против входа в порт замечено было большее, чем обыкновенно, число судов неприятеля, которые держались сравнительно очень близко.

11 ноября

В 12 $\frac{1}{2}$  час. ночи снова раздались беспокойные выстрелы у Лит. „Б“, быстро перешедшие в частую стрельбу; загремели и орудия. Снова японцы выскочили из своих двух сап и кинулись к нашему нижнему окопу, два офицера и около 10 нижних чинов вскочили в окоп, но долго задержаться не могли и были почти все перебиты; одному из офицеров удалось выскочить обратно, но его закололи ударами штыков в спину. Удивительно, что японцы вместо настоящего решительного штурма предпринимают какие-то вылазки, в то время когда гарнизон уже ослаб, не имеет должного питания и снарядов, когда один решительный удар мог бы быть роковым для крепости.

Ночью с левой стороны Лит. „Б“ возводился окоп, обеспокоивший с этой стороны батарею и ход сообщения от него к левому концу нижнего окопа.

С Зубчатки и Саперной батареи утром заметили, что японцы в двух местах напольного рва форта III подмости[ли] два перехода через ров, один на козлах, другой на бочках,

а также спуски из боковых рвов в напольный у обоих исходящих углов; стрельбой артиллерии и бросанием бомбочек и бутылок с керосином успели их поджечь и отчасти разрушить, но пожар вскоре был потушен неприятелем. В потерне тихо.

На форту II слышали в левом исходящем углу работу киркой; слушали из нашей слуховой галерейки. Предполагаем, что японцы устраивают ступенчатые или пологие подъемы для облегчения эскалады. В контрэскарповой галерее в каземате, где стояла наша 37-мм пушка, японцы снова подбили свод небольшими подрывными патронами, расширяя отверстие, вероятно, с целью утащить эту пушку. С Малого Орлиного пытались стрелять по этому месту, но пока безуспешно.

На укреплении № 3 из капонира снова стреляют скорострельные орудия по нашему полукапониру и, кроме того, им выпущено было несколько мин из этих же орудий, одной из которых сломан был головной рельс покрытия капонира. Ночью все повреждения были исправлены; из-за траверсов, ограждающих кофр, как из-за нашего, так и из-за японского, велась стрельба друг по другу из 37-мм орудий. Японцы бросали также пироксилиновые шашки во внутрь кофра. В то же время в капонире, вправо и влево от кофра, слышна была работа и стук кирок, — очевидно, продолжалась разборка забивки. Около 4 час. ночи работы неприятеля были прекращены и через несколько времени раздался взрыв, сначала слабый, а затем настолько сильный, что люди, находившиеся по нашу сторону траверса, были оглушены и отброшены, свечи погасли, и потерна сразу наполнилась удушливыми газами. Порядок был восстановлен благодаря присутствию в потерне инженера капитана Затурского и штабс-капитана Аносова. Через час взрыв повторился, но уже слабее. Взрывы, по видимому, произведены бросанием патронов через расширенную со дна рва бойницу кофра. Кроме этого, на потери были слышны звуки как бы забивки вправо у подошвы кофра; это внушало опасение, не думают ли японцы разбить сбоку нашу потерну.

Все утро стреляли 11-дм. снарядами в порт и снова попали в „Ретвизан“, — кажется, 7 снарядов, в „Амур“ 2 снаряда,

испортив его котлы разрывом одного из снарядов внутри. Стреляли и по Заредутной и по фортам. В городе бросали 120-мм и 150 мм [снаряды], но сегодня ничего не зажгли, а вчера от одного из этих снарядов сгорело 14 000 пудов смазочных масел.

Кажется, мы действительно прозевали пароход, отправленный нам из Чифу с продовольствием и снарядами. Пароход шел, как и сообщалось, под английским флагом и успел уже близко подойти к Лаоташаню, но наши не успели выйти, и его захватили японцы.

Около 6 час. вечера неприятель сильно обстреливал Длинную гору.

Ночью собираемся вести стрельбу минами с форта III и Куропаткинского люнета. При недостатке у нас снарядов мины и круглые бомбочки являются для нас чрезвычайно важным подспорьем и чуть ли не единственным средством для борьбы с противником.

12 ноября

На форту II и Куропаткинском люнете ночь прошла спокойно. С форта из ложбинки за стенкой к[онтр]эскарповой галереи продолжали вести сапу; улучшали полукапониры в правом рву форта и устанавливали второе 47-мм орудие сверху для обстреливания того же рва. Ночью слышна была работа на бруствере у правого исходящего угла, — вероятно, устраивается удобный вход со дна рва по эскарпу. Замечено также, что крытый ход к этому месту от эскарпа снова ведется. Работам по ведению подступов к Куропаткинскому люнету энергично мешали ружейным огнем.

По форту III с раннего утра противник открыл усиленный огонь из 11-дм. орудий и одним из первых выстрелов подбил два орудия, стоявшие на площадке горжевого капонира, — одно 6-дм.—190 пудов, а другое — Барановского. Осколками камней от одного разрыва легко ранен в голову комендант форта штабс-капитан Булгаков, оставшийся, однако, на своем посту. За день японцы выпустили всего около 100 больших снарядов, но серьезных повреждений они не причинили; им только удалось пробить левую наружную стенку горжевого капонира, разбить в нескольких местах



бруствер и сильным ударом по своду потерны произвести в нем незначительную трещину.

В ночь с 11-го на 12-е мы усовершенствовали верхние окопы, служащие для обслуживания боковых рвов форта, и приготовили в них места для пулеметов; увеличили ход сообщения к форту и исправили повреждения внутри форта.

Еще вчера соседи форта сообщили, что в напольном рве форта японцы выстроили два моста, а также выходы из бо-



Схема 11.

ковых, более глубоких рвов в напольный, сравнительно мелкий. Секреты наши сообщали, что неприятель в правом рву производит какие-то работы с железными листами, — вероятно, крытые ходы с несгораемым покрытием в предупреждение возможности зажечь эту работу. С форта усиленно бросали ручные бомбочки, скатывали шаровые мины, бросали бутылки с керосином, тряпки, пропитанные смолой и керосином, и бочки со смолой, внутри которых помещен был разрывной заряд, однако последняя при взрыве не загоралась, а разбрасывалась во все стороны. Несколько раз удавалось зажечь что-то во рву, но ненадолго, японцы быстро тушили пожар. Артиллеристы стреляли из мортир и орудий по рву, а моряки стреляли минами по рву и гласису, словом, всеми средствами старались мешать работам противника. В потерне ничего не слышно. Утром заметили на бруствере одного японского офицера и двух нижних чинов, которые быстро удрали в ров. После этого вскоре раздался на бруствере

взрыв, но очень незначительный, — японцы как будто бы хотят небольшими взрывами постепенно сделать отлогость бруствера более удобовосходимой. Осмотревши в бинокль ров форта с Лаперовской горы и с укрепления № 3, я заметил следующее. В левом исходящем углу устроен самый угольный, узкий пешеходный мостик *а*, перекинутый с дамбы у контрэскарпа к эскарпу при посредстве подставного козла *б*. Мостик не доходит на  $1\frac{1}{2}$  саж. до бермы и сам по

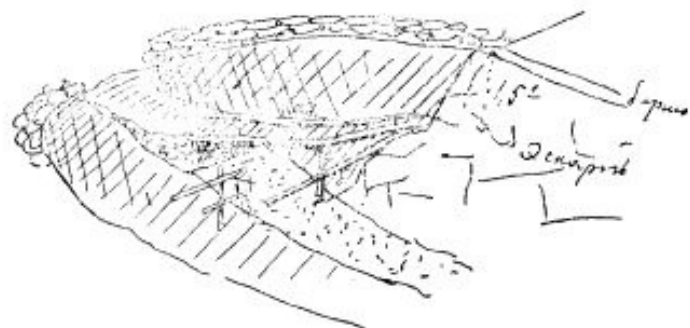

Схема 12.

се настолько жидок, что может послужить лишь для одиночных людей. На разрушение его жаль тратить дорогие снаряды, тем более что он превосходно может быть обстрелян в минуту необходимости шрапнелью из 8 скорострельных орудий Лаперовской батареи.

С укрепления № 3 в правом исходящем углу замечена переводина\* *а*, опущенная посредством веревки *б* на гребень эскарпа и подпертая козлом *в* и деревянным каркасом *г*, очевидно, оставленная во рву после бетонных работ. По дну рва на отлогость бруствера проложено два провода *д*, идущие по отлогости до того места, к которому переходит выбитый в эскарпе ступенчатый вход. Бывшая здесь раньше ямка обратилась в отлогую воронку *д*, чем и объясняется, повидимому, утренний взрыв. Этими мелкими взрывами

\* Так в тексте.

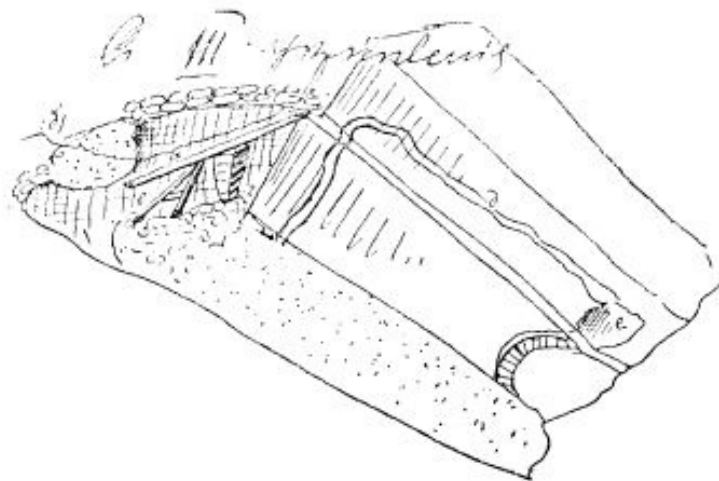
японцы как будто бы хотят сгладить наружный гребень бруствера, чтобы сделать его более удобным для эскалады. Имеется также сообщение, что японцы завладели устьем водосточной трубы из правого рва в овраг между фортами и открытым капониром № 3, а также что готовящийся переход в правом исходящем углу прикрывается большим траверсом со стороны правого рва.

Укрепление № 3 обстреливалось 11-дм. снарядами в одинаковой мере с фортом. Этой стрельбой почти совершенно обрушена правая стенка горжевого капонира, настолько, что верхняя часть упала, а уцелевшая вся в трещинах, и земля под сводами казематов просыпалась в ров. Дабы предупредить возможность проникновения последующих снарядов во второй каземат (пороховой погреб), занимаемый офицерами гарнизона, решено заложить камнями и засыпать землей каземат, непосредственно прилегающий к разрушенной наружной стене, а для продольного обстреливания горжевого рва построить открытую траншейку, перегородив ею ров правее капонира.

Так как, по донесению с форта III, японцы якобы производят работы в напольном рву укрепления у подошвы эскарпа и на берме у подошвы отлогости бруствера, то для выяснения решено было организовать разведочную вылазку, а в то же время с ночи энергично приступить к устройству ретраншемента для отделения передней части укрепления на случай, если бы в напольном бруствере неприятелю удалось бы сделать обвал.

С наступлением сумерек были высланы лазутчики по правому и левому рвам.

Партия из 4 человек пробралась по левому рву за обвал *а* на 4 шага расстояния к кофру *б*. Руководитель партии вольноопределяющийся Швалько нашел, что во рву никаких работ не производится, но из капонира доносятся звуки, как будто они перетаскивают камень, а также слышен гул голосов. Затем партия проползла в правый ров до самого кофра, где также не обнаружила никаких работ, но и здесь в капонире слышала голоса, звуки работ лопатой и киркой и видела свет в амбразурах. Дно рва у кофра покрыто камнями и обломками досок, каковые и были, повидимому, приняты с форта III

из стойки и доски бляндажей. После этого была организована вылазка в 20 человек под командой прапорщика Карпова с целью выяснить, не производится ли работы на берме под бруствером. Из *в* и *г* поползли партии, каждая по 10 че-



Схема 13.

овек, к кофру, у которого они и сошлись, и несколько из них спустились в ров. Кроме воронок от 11-дм. снарядов, куча камней, обломков досок и рваных мешков, вылазка ничего не нашла.

Таким образом, пока в укреплении № 3 японцы далее капонира еще не двигаются.

Сегодня японцы поддерживали вообще более оживленный артиллерийский огонь по всем укреплениям, который не прекратился с наступлением ночи; сейчас 1 час ночи, а разрывы их снарядов довольно часто потрясают оконные рамы нашего бляндажа.

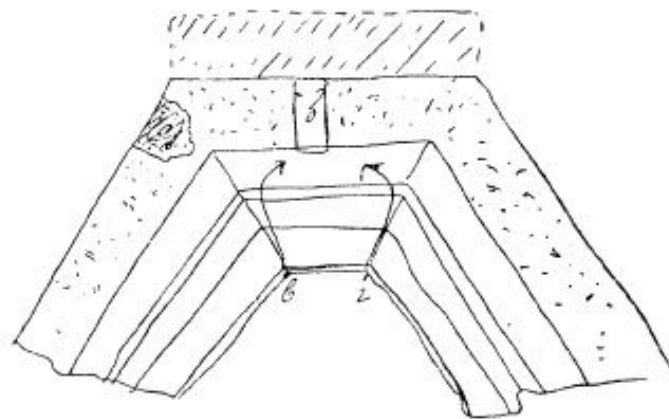
13 ноября

Ночью японцы вышли ходами сообщения от редута № 1 к оврагу в тылу нашего горна. Вероятно, они рассчитывают пробраться оврагом и перехватить нашу минную галерею. Здесь же они после нескольких неудачных попыток брошенными патронами опрокинули и разрушили нашу рогатку. В то же время миной, брошенной с редута № 2, им удалось разрушить левое закругление нашего минного ложемента.

Попытка наша забросать брешь мешками не удалась. Сделавши вылазку с редута, японцы откинули нашу рогатку за Китайскую стенку, которую начали обстреливать 11-дм. снарядами.



Схема 14.

С 8 час. утра началась бомбардировка по всему атакуемому фронту.

13 ноября\*

Ночью на форту II наши продолжали вести сапу по гласису. Японцы, пользуясь тем, что мы должны были прекратить обстреливание гласиса, подползли к проволочной сети, сохранившейся еще на правом гласисе, и в 5 шагах от нас резали проволочную сеть, несмотря на бросаемые нами ручные бомбочки.

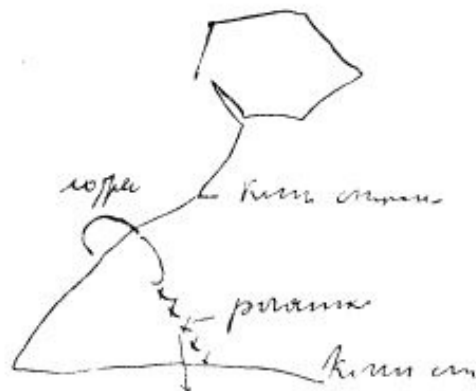
На форту III скатывали в ров смоляные бочки с разрывным зарядом, но они снова разрывались, не загораясь. К утру в напольном рве удалось зажечь один из неприятельских мостиков, бросая туда бутылки с керосином и зажженную смоляную паклю и тряпки.

В 8 час. утра раздались выстрелы с неприятельских батарей, которые стали\*\* усиливаться с каждой минутой; особенную силу огня неприятель развил к 10 час. и поддерживал его, не ослабляя, до 12. К этому времени орудийный

\* 13 ноября С. А. Раишевский сделал две записки: одну рано утром, другую ночью.

\*\* В тексте который стал.

огонь постепенно перенесен был на нашу вторую линию и наши закрытые подступы к первой линии, преимущественно обратившись в шрапнельный, и в то же время японцы кинулись на штурм, застучали непрерывно пулеметы, защелкали ружья. Японцы прежде всего полезли на злополучный форт III; на нашей сигнальной Владимирской горке поднялись два красных флага — позывные форта III. Вскоре получены были донесения о штурме Китайской стенки в направлении от редутов №№ 1 и 2, затем окопа впереди Лит. „Б“, Куропаткинского люнета, форта II и укрепления № 3. На форт III японцы кидались несколько раз и несколько раз были отбиты. К 4 час., после небольшого перерыва, японцы снова бросились на форт и, будучи отброшены с поверхности бруствера, зацепились и удержались на наружной отлогости, где и начали немедленно окапываться, пользуясь наступавшими сумерками. С наступлением темноты выслана была вылазка в количестве  $\frac{1}{2}$  роты выбить японцев с бруствера и опрокинуть их в ров, но сделать это не удалось, и противник остался на бруствере; думаем, что с рассветом удастся выбить их огнем артиллерии. Насколько сильны были штурмы противника и их подготовительный огонь, который снова усилен был по форту в период с 3 до 4 час. дня, можно судить по тому, что на форту постепенно растаял почти весь гарнизон, который сменился постепенно прибывавшими подкреплениями. Потери на форту определяются не менее 300—350 человек.

Пока шли штурмы на форту III, неприятель яростно обстреливал укрепление № 3, которое буквально дымилось от непрестанно рвавшихся на нем больших 11-дм. снарядов, бризантных бомб всевозможных калибров и шрапнели; кроме того, неприятель, зная хорошо, насколько действительную поддержку оказывает артиллерия правого фаса укрепления своему соседу — форту III, — и пользуясь направлением ветра с востока к западу, т. е. со стороны правого фаса укрепления, постоянно бросал в ров этого фаса мины и ручные нитроксилиновые патроны, густой дым от взрыва которых, застилая укрепление, временами совершенно закрывал укрепление и лишал его всякой возможности обстреливать подступы к форту. К 11 час. противнику удалось своим страш-

ным огнем подбить на укреплении 4 орудия правого фаса, которые удалось затем привести в исправность только к 4 час. дня. Несмотря на собственный страшный огонь артиллерии по укреплению, японцы три раза кидались на штурм его левого фаса, но все эти атаки были отбиты, и японцам удалось овладеть той частью окопа левее укрепления, в которой еще держалась наша 9-я рота 16-го полка, оставившая этот окоп, однако, лишь после того, как был убит ее ротный командир штабс-капитан Орлов.

Кроме того, они захватили окоп, расположенный вправо вдоль горжи укрепления, брошенный занимавшей его 1-й ротой 15-го полка. Только к вечеру удалось нам обратно овладеть окопом.

В самый момент 1-го штурма неожиданно японцы появились в горжевом рве укрепления и, засевши здесь за постройкой отхожего места, открыли огонь по нашим, стоявшим у капонира. Едва удалось выбить их бомбочками.

Очень удачно спущена была в ров большая шаровая пироксилиновая мина, буквально разорвавшая в куски собравшихся там японцев.

На Китайскую стенку впереди Заредутной батареи японцы повели штурм раньше, чем на другие места позиции. Несмотря на то, что при движении их от редута № 1 под штурмующими взорваны были последовательно три больших горна и несколько фугасов, японцы прошли вперед и прорвали выдающийся выступ Китайской стенки, оттеснив наших, занимавших эту стенку, но тотчас же были выбиты и ушли в редут. Со стороны редута № 2 японцы кинулись к минному ложементу, прикрывавшему вход в нашу галерею; под ними также взорвались два горна, взорвались последовательно 9 фугасов впереди ложемента и, наконец, подрывные фугасы под самым ложементом, когда они в него вскочили; но все же японцы задержались за траверсами, представлявшими крытый ход к ложементу, и укрепились за ними, так как, к несчастью, провода зарядов, заложенных в траверсах, оказались перебитыми бомбардировкой и взорвать заряды не пришлось. К вечеру противник повторил атаку на весь участок Китайской стенки — от редута № 1 до прохода к открытому капониру № 3, вскочил было на бруствер стены и чуть ли

не на нашу мортирную Волчью батарею, был вышиблен, но задержался в нашем трехугольном редутике, недавно только устроенном в угле пересечения двух участков Китайской стенки, где и утвердился, занявши передний кремальберный фас редутика. Заредутной батарее велено всю ночь обстреливать этот фас, и думаем, что утром японцев удастся выбить оттуда, так как они будут поражаться продольно и в тыл.

На форту II около 1 часу дня раздались два последовательных взрыва у правого исходящего угла бруствера начального фаса, наружная часть бруствера сползла в ров, после чего японцы кинулись на штурм, но два раза отбиты были картечью и штыками; однако им удалось уцепиться на бруствере в воронке, получившейся от взрыва. Выбить их отсюда удалось только к вечеру при посредстве больших пироксилиновых бомб, удачно подкаченных к месту, где они насели; японцы тогда бежали, оставивши на бруствере до 60 ружей, а мы заняли воронку и сами увенчали ее.

На Куропаткинский люнет японцы кинулись очень энергично, взобрались на самый бруствер, но были отброшены с большим уроном благодаря мужественной распорядительности коменданта люнета № 3 капитана Успенского.

Первый стремительный натиск штурмующих на окоп впереди батареи Лит. „Б“ увенчался успехом; несмотря на отчаянное сопротивление наших, японцы вскочили и заняли крайнюю левую часть окопа, где и продержались более часа, но затем были выбиты подоспевшими подкреплениями. Здесь убит был начальник боевого участка капитан 2-го ранга Бахметьев, лично руководивший контратакой окопа, и тяжело ранен в грудь ротный командир капитан Высоцкий. После этого японцам снова удалось ворваться в окоп, но их снова выбили оттуда и окоп полностью остался за нами.

Около 6 час. вечера получено было донесение, что японцы направляются к Китайской стенке между фортом и укреплением № 3, но это оказалось демонстративным движением, и вслед за сим сообщили, что неприятель атакует Курганную батарею со стороны Лун-хэ и успел завладеть левой частью батареи, там, где стоят наши 42-мм орудия. Только после нескольких повторенных атак удалось вытеснить японцев с батареи и все же они уцепились извне под бруствером

батареи и до сих пор, т. е. до 3 час. утра, еще, кажется, их не удалось окончательно вышибить оттуда.

Около 1 $\frac{1}{2}$  час. ночи с Курганной просили наших артиллеристов обстрелять Кавачий плац, по которому японцы пытаются якобы обойти батарею, а затем донесли, что идет сильная перестрелка у Водопроводной башки, а на Крематорную наступают две больших колонны. Последнее донесение, однако, не подтвердилось: японцы не атаковали импани, а стали собираться в значительных силах в долине между Курганной батареей и укреплением № 3. Ежеминутно на батарее ожидают повторения штурма.

Наши потери сегодня, видимо, очень серьезные: по приблизительному подсчету, не менее 1500 человек. Из некоторых рот получены донесения, что в них осталось 13, 6 человек, а в 3-й роте 25-го полка на форту III остался раненый командир роты капитан Успенский да один взводный унтер-офицер. Впрочем, надо считать, что многие из людей рот не выбыли в бою, а ушли, вероятно, сопровождать и выносить раненых и к подсчету могли еще не вернуться. Большое участие в отбитии штурмов приняли наши моряки, почти весь десант и морской резерв были введены в бой, и был момент, когда у нас в отряде оставалось всего 10 человек в резерве. Огромную роль теперь в наших оборонительных боях играют всевозможных сортов ручные бомбочки; солдаты так привыкли к ним, что предпочитают их ружьям, — в этом огромный вред бомбочек, тем более что готовить бомбочки в таком количестве, как их расходуют войска, невозможно; расходуются же они безжалостно и без всякого расчета, не только на фортах, где они существенно необходимы для поражения неприятеля, засеившего в необороняемых рвах, но и при отбитии штурмов на окопы и батареи; благодаря этому весь наш запас бомбочек уже израсходован, а новых скоро приготовить много не удастся.

14 ноября

После 3 час. остальная часть ночи прошла спокойно. С утра также ничего не было и войска могли отдохнуть весь день. К 6 час. вечера на левом нашем фланге поднялась неожиданная артиллерийская и ружейная стрельба. Сообщили,

что японцы штурмуют нашу позицию у Голубиной бухты и наши окопы на Плоской горе. В первом деле противник потерпел полную неудачу, но нижние окопы Плоской горы, исключая верхнего редута, они захватили и две роты задержав в них; однако менее чем через час японцы были вышиблены нашими двумя ротами, переколовшими штыками почти всех занявших окоп; лишь немногим удалось спастись бегством.

Взятый вчера в плен японец сообщил нам, что перед Артуром все те же 3 дивизии, которые оперировали с самого начала обложения крепости, но, конечно, понесенные ими в прежние бои потери укомплектованы. По его словам, японцы ожидают скорого прибытия в Артурские воды нашей эскадры, которая уже прошла Аден.<sup>203</sup>

По последним известиям от китайцев, японцы будут штурмовать Артур еще 15-го и 16-го числа, а если у них останется достаточно сил, то и дальше, ибо им необходимо овладеть Артуром. Штурм будет вестись попрежнему, т. е. почти по всей линии. Китайцы озлоблены на японцев за изнасилование их жен и дочерей, почему не сообщают им настоящих сведений о русских, и поэтому японцы думают, что у нас осталось не более 10 000 человек и, наконец, что потери японцев в период с 7-го по 13-е число не менее 10 000 человек.

15 ноября

Ночью состоялась вылазка 6-й роты 14-го полка с целью зарыть кремальберный фас трехугольного редутика, сзади редута № 2. Вылазке предшествовало метание мин лейтенантом Подгурским, направляемых им в часть фаса, ближайшую к стенке, ведущей к самому редуту. После нескольких выстрелов японцы оставили этот фас, и нам удалось почти без потерь зарыть 130 шагов окопа, причем во внутреннем рве окопа зарыто было значительное количество японских трупов, найденных в нем. Вылазка принесла с собой до 150 ружей, 100 мешков, шанцевой инструмент и проч.

На форту II ночью исправлялись повреждения, причиненные бомбардировкой форта 11-дм. снарядами, бывшей накануне. По форту выпущено было более 30 снарядов, большинство которых направлено было и попало в горжесвой ров.

Повреждения очень серьезные именно от последних снарядов. Попадая в каменный контрэскарп горжи, они откалывали от него огромные куски, местами завалившие ров чуть ли не на сажень глубины. Обломками завалена и изломана оборонительная решетка во рву и разбита выходная стремянка.

В капонире форта положение прежнее, только из нашей крайней бойнички, в узенькое отверстие прикрывающего ее щита видно, что поперек рва напольного фаса устроен пере-



Схема 15.

ход через ров, прикрытый со стороны капонира бруствером из мешков с проделанными в них бойницами, из которых японцы стараются попасть в малейшие скважины наших бойниц. Находясь утром на форту и узнавши от коменданта, что японцы сидят на самом бруствере, я просил бросить туда ручную бомбочку и тотчас же за ее падением действительно услышал испуганные крики „ла“, „ла“, „ла“, из которых мог заключить, что японцев там, видимо, не более 8—10 человек.

С Заредутной батареи напольный ров форта представляет такую картину. Из траншеи венчания идет спуск к батарее *а*, у подошвы к[онтр]эскарпа и дальше закрытыми с боков ходами *б* через ров к подошве эскарпа и затем оттуда по эскарпу на наружную отлогость бруствера, где устроен полулуной окоп *в*, в котором, видимо, засели японцы; у этого окопа и на дне рва лежат трупы японцев. Боюсь, что отважный противник имеет в виду из окопа *в* распространиться траншейкой

и обе стороны, образовавши, таким образом, венчание бруствера, откуда ему удобно будет, произведя взрыв небольших соприженных горнов по всему фаса, кинуться сразу на приступ. В предостережение могущего от этого произойти замешательства и даже потери форта решено устроить род ретраншемента внутри форта для обстреливания будущего обвала, для каковой цели уже устроен бруствер из мешков вдоль горжевой казармы *а*. Ретраншемент примыкает к прикрывающему выход траверсу *б* и за ним устанавливается два

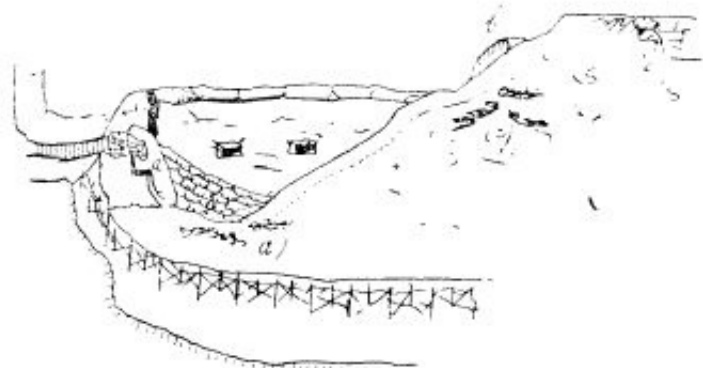

Схема 16.

пулемета *в* и два орудия *г*. Сапа наша *д* уже успела выдвинуться более чем на 3 саж.

На форту III неприятель довольно энергично работает на гласисе, а также на бруствере напольного фаса в правом углу его. В левом углу во рву шла оживленная работа, разговор, шум голосов и шорох; в потерне тихо. Ночь прошла спокойно. До сих пор еще не удалось убрать с форта убитых при штурме 13-го числа. Мест в горже на  $\frac{1}{2}$  разбит и выносить приходится через окна горжевой казармы, а затем по аппарели наружу; днем это сообщение в одном месте уже обстреливается и днем в форт попасть возможно только с большим риском. Ночью сегодня будем разрабатывать возможно удобное сообщение с фортом.

До самого вечера у нас на фронте ничего не произошло: хоронили убитых и наших и японцев, последних местами там, где они проскочили в момент штурма. Так, за Китайской стенкой, сзади редута № 1, вырыта большая могила, в которую сложено до 50 трупов японцев, прорвавшихся в этом

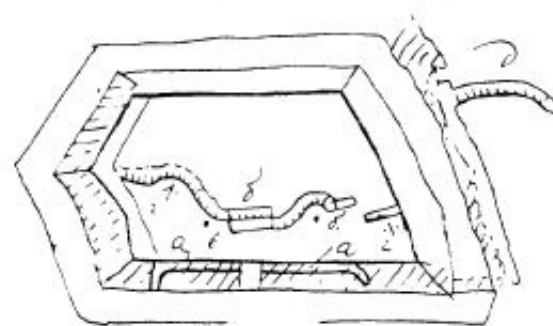
месте. Некоторые из этих храбрецов кинулись и дальше стенки в направлении к Орлиному гнезду, так что за ними устроена была целая охота. Многочисленные трупы японцев лежат перед всем фронтом от форта III до Лит. „Б“ и перед Курганной; их никто не убирает, и они пестрят разноцветными пятнами своих мундиров на всех холмиках, а особенно в оврагах. Около 8 час. вечера сообщили с Курганной, что туда направляются две колонны японцев, и все мы ждем туда нового натиска, но тревога оказалась фальшивой.

На левом фланге с утра наступление. До 4 час. шла усиленная бомбардировка Высокой и Плоской гор, и к 6 час. мы узнали, что нижние окопы этих гор заняты японцами. Все приуныли, так как с падением Высокой обнажался левый фланг и для японцев, как на ладони, открывался вид на Новый город и Западный бассейн, так что эскадра могла бы быть окончательно уничтоженной оттуда. Был момент, когда окончательно думали, что придется отдать обе эти горы, но вскоре получено было известие, что японцев удалось вышибить с Плоской и они держатся еще только в одной половине окопов на Высокой, а из другой также выбиты и их стараются выбить окончательно. Однако уже 12½ час. ночи и, несмотря на посланные резервы, японцев выбить все еще не удается; говорили, что к ним также подошел целый полк в подкрепление. При последних попытках выбить японцев, между прочим, убит мичман Дейчман, успевший уже получить Георгия до 2-й степени включительно: тот самый, который производил в Дальнем обмер японского корабля, затонувшего на минном заграждении, и который был тогда принят за крейсер 1-го ранга „Асаму“. Сейчас поднялась учащенная стрельба перед Лит. „Б“.

16 ноября

Бой на Высокой горе продолжается с переменным успехом: в 5 час. утра получено было известие, что вся гора наша, а в 8 час. утра — что мы держимся на волоске, что весь нижний окоп *a* занят японцами, а на правой вершинке, где были раньше 3 орудия, один дворик нами тоже очищен и держимся мы только в левом *b*. Около 10½ час. сообщили, что в бухту Луиза вошли 2 японских крейсера 2-го класса

и канонерка, и мы все с минуты на минуту ожидали известия об оставлении Высокой. К этому времени туда направили почти все наши резервы, обессиливши вследствие этого отряд левого Восточного фронта на 1000 человек, и к 6 час. вечера после нескольких контратак японцев выбили почти из всего нижнего окопа, кроме незначительной его части *z*, в которой они успели даже устроить ход сообщения.



Схема 17.

... В общем говорят, что мы пока удержали Высокую исключительно благодаря спокойствию и мужественной распорядительности командира 5-го полка полковника Третьякова, остановившего уже переходившее в панику отступление.

Днем у нас на форту было совершенно спокойно и мы продолжали исправлять все повреждения на укреплениях.

Между прочим, в правую стенку горжевого капонира, уже полуразрушенную, вчера вечером попало рядом три 11-дм. снаряда, один из которых пробил насквозь стенку, застал в крайний каземат, который мы уже начали закладывать камнями, одного убил и двух ранил.

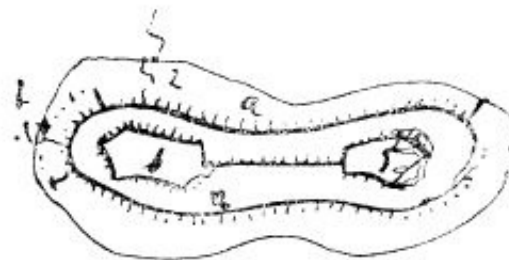
Около 4 час. дня к Курганной подошло с Красным Крестом 9 японцев, совершенно безоружных. К ним навстречу вышли комендант укрепления № 3 штабс-капитан Спредов с 2 нижними чинами. Ружья наших стрелков напугали японцев и, несмотря на наши пригласительные знаки, они не решились приблизиться, пока штабс-капитан Спредов не отделился и не подошел к ним сам. По этой соединенной группе с гласиса форта III японцы открыли огонь из пулемета, но после того как японский офицер помахал флагом, стрельба тотчас же прекратилась. Японцы старались объяс-

ниться знаками, а потом передали нам письмо на французском языке с просьбой о разрешении убрать раненых. Конечно, согласие было дано, но при осмотре раненых не нашли: два дня лежания на холоде всех обратило в холодные трупы.

Пользуясь сравнительной тишиной, я приехал в город. Настроение горожан унылое: надежды на освобождение определенной нет, опасность положения с каждым днем увеличивается, дороговизна на все страшная и тоже растет постоянно. Пара гусей уже стоит 100 руб., пара индюков — 120 руб., пуд чесноку — 200 руб., сотня яиц — 200 руб., и т. п. Если нам не помогут в течение месяца, то нам очень трудно будет держаться, — дорого нам теперь обходится каждый день, и раненых и больных у нас прибавляется слишком много.

17 ноября

Штурмы на Высокую продолжаются и до сих пор, потери с обеих сторон очень большие, а положение все без перемен, т. е. японцы держатся в середине нижнего окопа и выбить их оттуда не удастся, так же как им, в свою очередь, не удастся продвинуться дальше и завладеть нашими верхними окопами. Сегодня одну из атак на Высокую они вели даже с музыкой.

Намерение японцев — непременно добиться взятия Высокой — решительно непонятно: <sup>204</sup> потери они несут огромные, тратят силы и снаряды на овладение передовой позицией, позволяя в то же время оправиться укреплениям атакуемого фронта. С взятием Высокой они приобретут, правда, чудный наблюдательный пункт, откуда они могут видеть, как на ладони, весь Новый город и Западный бассейн, могут они и расстрелять оттуда на выбор любое здание Нового города и эскадру, но в смысле взятия самой крепости почти не подвигаются, так как за Высокой их ожидает нетронутый наш Западный фронт. Ввиду всех этих соображений страшно обидно, что наше начальство из сил выбивается, чтобы не дать этой Высокой, — с нашего боевого фронта, Восточного, оттянуты туда резервы до 1000 человек, взято до 2000 снарядов противштурмовых, скорострельных пушек, взяты все мешки, саперы и проч., словом, самый опасный и боевой

фронт потерял значительную долю своей устойчивости исключительно в угоду самолюбию начальствующих лиц, защищающих Высокую.<sup>205</sup>

Все эти безумные штурмы Высокой утешительны для нас только в том отношении, что еще раз подтверждают нам полную неспособность японских военачальников. И действительно, имея в своем распоряжении такой удивительно богатый военный материал, они безрассудно ведут его на убой, без всякой хитрости, без демонстраций, так применяемых для осаждающего, имеющего столь значительные силы. (Овладев чем-нибудь со страшными жертвами, они тотчас же останавливаются, давая возможность оправиться уже совершенно обессилевшему противнику тогда, когда еще одно штурмовое усилие — и плоды успеха были бы вдесятеро крупнее.

Хотя бы в данном случае, например, — стоило бы только японцам, оттянувши наши резервы к Высокой, собраться незаметно за Дагушанем, кинуться внезапно на наш крайний, правый фланг, и я думаю, никто из нас, защитников, не поручится, что Крестовые, а за ними и Драконов хребет, т. е. и вся крепость, не попали бы во власть атакующего.

В данный момент в особенности всякий неожиданный выход врага, да еще в значительных силах, мог бы быть для нас пагубен: все эти тревожные дни, дни постоянных штурмов и нервного напряжения, измучили людей донельзя; отсутствие при этом сколько-нибудь определенной надежды на избавление сделало большинство из нас почти равнодушными к общей участи, что является самым опасным для обороны крепости; в довершение всего, людей, годных нести службу на валах укреплений, стало немного, поредели ряды защитников, и теперь часто на 10 шагов линии обороны приходится только один стрелок; и таким положением японцы не пользуются, а вместо того чтобы со значительными силами кинуться на один избранный пункт, разбрасываются по всему фронту, раздробляют свои силы и в результате после страшных потерь почти ничего не могут взять, кроме каких-нибудь малозначащих апрошей и окопов.

[...] У каждого офицера в кармане большая записная книжка с очень толковым, чрезвычайно аккуратно выполнен-



ным планом наших укреплений и расположения войск, с подробным описанием всего нарисованного. К сожалению только, у нас нет хороших переводчиков, и нам не удастся узнать, какие сведения заключаются в этих записях.

С нашей стороны явление обратное: коменданты, а за ними и другие офицеры фортов относятся к своему делу с удивительным равнодушием и пассивностью, устройствами и деталями своего форта никто не интересуется, через что является для них масса неожиданностей. Никаких мер, препятствующих венчанию гласисов, переходу через ров и проч[им] ближайшим мероприятиям противников, направленным к овладению фортами, никто не принимает; делать вылазки или мешать противнику усиленной стрельбой никто не думает; словом, все ведут дело так, как будто оно его собственно вовсе не касается, и ждут своей участи с какой-то немой покорностью, стремясь по возможности к тому, чтобы как-нибудь уйти с опасного пункта.

Так, например, на брустверах фортов II и III и сейчас слышна работа неприятеля, видимо, направленная к тому, чтобы произвести обвал бруствера, а между тем комендант даже мысли не допускает о возможности сделать попытку прогнать ночью противника и помешать его работам.

Особенно резко сказывается подобное равнодушие стрелковых офицеров в деле ведения крепостных работ. Для того чтобы получить рабочих для самых неотложных нужд, инженерному офицеру приходится ходить и кланяться у ротных командиров и комендантов фортов о назначении 5—10 человек на какую-нибудь самую неотложную работу, необходимую для продления сопротивления форта или укрепления. Я сам однажды вместе с начальником инженеров крепости<sup>206</sup> буквально выпрашивал 19 человек у коменданта форта II для экстренной работы по обороне канонира и получил отказ, несмотря на то, что в распоряжении этого коменданта состояло 470 человек гарнизона. И подобные явления не единичные, а бывают почти сплошь и рядом.

Сегодня видели, как наскочила на мину и погибла канонерка „Сан-ен“, взятая японцами у китайцев в 1894 г. [...].

Получены сенсационные новости от китайцев, что Самсэи уже взят русскими, которые и сейчас сражаются на

Кинчжоу саблями, штыками и кулаками; что дерутся на Кинчжоу с желтыми погонами, но с нерусскими лицами и ездят на лошадях. Кроме этого, сообщается, что хотя японцы потеряли за последние дни до 20 000 человек, но их много и они будут штурмовать Артур еще сегодня и завтра. Между прочим поговаривают, что среди японцев под Артуром теперь находится наследный принц. Известиям о Кинчжоу, хотя мало вероятным, хочется верить, уже один этот слух ободрил как-то всех нас, — больно надоело нам это бесконечное сидение.

18 ноября

Ночью продолжалось обстреливание и штурмы Высокой горы. На нашем, Восточном фронте, наоборот, было более или менее спокойно, хотя работы противника продолжают. На укреплении № 3 высланные ночью ползуны обнаружили, что правее кофра в *a* неприятель высекает в скалистом эскарпе ступенчатый всход, а у контрэскарпа в *b* старается разработать удобосходимый спуск.



Схема 18.

На форту III слышна из потерны работа несколько вправо и вверх, думаем, что это работа или тоже в эскарпе, или же уже на отлогости бруствера.

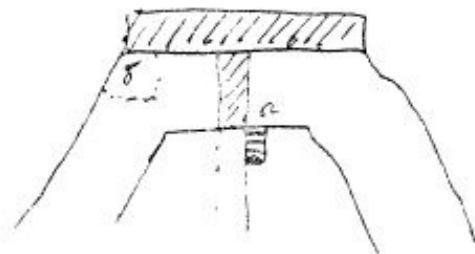

Схема 19.

На форту II работа слышалась в нескольких местах вдоль бруствера; видимо, готовится производство обвала сразу по всему или же по значительному участку бруствера напольного фаса. Кроме того, из нашей слуховой галерейки *a* слышны были звуки работы внизу, как бы у подошвы эскарпа, — это

заставляет предполагать о серьезном намерении противника сделать обвал всего исходящего угла. К сожалению, комендант форта,<sup>207</sup> хотя лично и храбрый офицер, совершенно пассивно относится в вопросах принятия каких-либо мер против работ постепенной атаки противника и совершенно уклоняется от производства вылазок, высылки ползунов и проч., ссылаясь на то, что ему жаль терять людей.

С утра получил приказание от начальника укрепленного района отправиться на Высокую гору для установления,

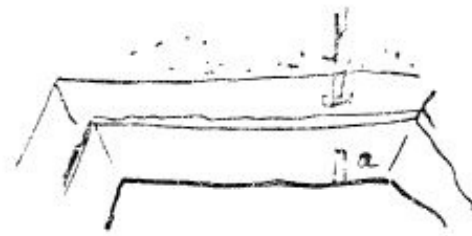

Схема 20.

какие там необходимо произвести оборонительные работы, дабы иметь возможность удержать Высокую. Осмотревши состояние вершины и взаимное расположение войск наших и противника, решено нижеследующее. Так как противнику удалось занять часть *a* нижнего окопа и даже устроить к нему ходы сообщения *b*, и надежды вернуть окоп нет, то оставить эту позицию и отодвинуться назад, на вершины и седловину горы, обративши эту часть как бы в ретраншемент передний, для чего привести в полную исправность полуразрушенный редут *z*; устроить сомкнутое укрепление на правой вершине, воспользовавшись для сего имеющимися там 3 артиллерийскими двориками *d*, в одном из которых до вечера держались японцы, но затем сами его оставили. При этом новый правый редутик распространить на всей вер-

шинке, с тем чтобы из него удобно было поражать ручными бомбочками японцев, которые засели и держатся за большими каменистыми уступами *e*; вдоль седловины устроить новый окоп *ж*, который вполне заменит впереди его расположенную часть окопа *a*; сделать новые участки ходов сообщения *z*, для образования сплошного ретраншемента, уничтоживши, по возможности, прилегающие участки *б* нижнего окопа для образования перерывов, и устроить возможно большее число более или менее надежных блиндажей *и*, так как для гарнизона вовсе не имеется таковых, кроме чудом уцелевшего комендантского блиндажа *к*, который послужит могилой для всех занимающих его офицеров гарнизона, если, не дай бог, в него попадет один из 11-дм. снарядов, которыми вершина горы продолжает непрестанно осыпаться днем и ночью.

Окоп *a*\* был между прочим блиндирован почти сплошь рядом толстых китайских брусьев с насыпкой поверх него 0.5 слоя земли и камней, но это покрытие не выдержало ударов 11-дм. снарядов и принесло лишь огромный вред, задавивши многих из защитников и представивши значительное затруднение обратному занятию окопа, так как расчистить ту гряду развалин, которая в окопе получилась после 4-дневной бомбардировки его 11-дм. снарядами, да еще под непрерывающимся огнем противника, оказалось решительно невозможным. Для противника же, не обстреливаемого на этом скате горы нашими орудиями, материал от разрушенных блиндажей сослужил превосходную службу для создания неуязвимого прикрытия против наших ручных гранат и бомбочек.

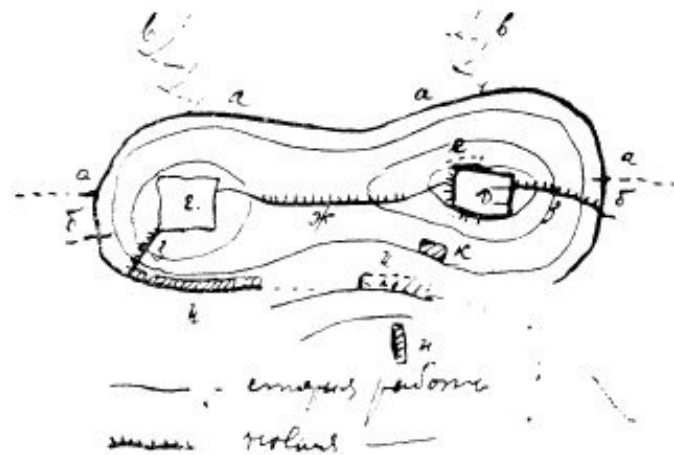
По подсчету защитников Высокой, японцы выпустили по горе за эти дни до 1500 11-дм. снарядов и огромное число бризантных, 5-дм. и 6-дм., и шрапнели.

У нас убыль в людях огромная, так как приходилось за-  
нимать под этим ужасным огнем совершенно открытые окопы,

\* См. схему 20.



Схема 21.

да еще скрытые на  $\frac{1}{2}$  после первой же бомбардировки. Через перевязочные пункты прошло к вечеру сегодняшнего дня более 1600 человек. Всего убито до 2500 человек. Потери японцев, видимо, еще больше.<sup>208</sup> Чем объяснить их невероятную настойчивость в желании овладеть Высокой, я решительно не понимаю; казалось бы, что насколько это важно было для них в первый период осады, настолько к концу овладение горой должно было бы быть все более и более маловажным.

Непонятны для меня и те жертвы, которые приносим мы, защищая так упорно этот пункт нашей собственно передовой позиции. Непонятны главным образом оттого, что такое упорство приносит непоправимый вред обороне нашего атакуемого фронта, из гарнизона которого на Высокую гору уже оттянуто до 1500 людей и около 2000 снарядов противуштурмовых орудий, которых у нас уже почти нет. Израсходованы также сотни тысяч патронов, которых также уже хватит ненадолго, и в результате мы при подобном ведении обороны недели через две, много через месяц, останемся без всяких средств к защите крепости.

19 ноября

Высокую с утра продолжают обстреливать редким огнем 11-дм. орудий. Положение здесь до 4 час. дня без перемен. Около этого времени сообщили, что с левой стороны горы японцы строят наблюдательный пункт, но зато в переднем окопе их нет. Рекогносцировка ползунами-охотниками, произведенная вечером, выяснила, что наблюдательного [пункта] нет, а в окопе японцы держатся только в левой части, правую же удалось занять нашими секретами.

На правом фланге ночь прошла в обычной ружейной перестрелке. Вылазками нашими выяснено, что японцы занимают всю линию окопов перед нашим фронтом сравнительно очень сильно, так что предположение наше о том, что все силы их оттянуты к Высокой, оказалось неосновательным. Особенно близко продвинулись они к нам в направлении от редута № 2 и здесь заложили перед Китайской стенкой свою параллель.

Днем артиллерийское обстреливание было несколько сильнее предыдущих дней. На занятых противником бывших на-

ших укреплениях за последнее время воздвигнуты высокие казематы, а также построены новые окопы, так что Китайская стенка анфилируется во многих местах; это заставляет дефилировать внутренность нашей позиции углублением внутреннего рва и постройкой новых траверсов. Сегодня от собственной неосторожности убит на Китайской стенке подпоручик полевой артиллерии Соколовский. Таких жертв за последнее время у нас очень много и главным образом оттого, что при частой смене частей людям приходится занимать совершенно новые места, так что человек не успевает еще хорошо ориентироваться, откуда это место поражается, и здесь же платится за свою неосмотрительность. С разрешения начальника укрепленного района японцы убрали убитых у Куропаткинских монета и перед Лит. „Б“, причем по недоразумению ранен был ружейной пулей в руку подполковник 28-го полка Глаголев.

На форту II удалось, пользуясь возможностью выйти на гласис при уборке раненых, заметить, что японцы подошли к правому исходящему углу форта II ходами и, видимо, заложили под бруствер на высоте бермы 2 мины галереи; ход галереи был прикрыт досками. Кроме того, замечено, что много левее, ближе к левому исходящему углу, по эскарпу до бермы также поднимается ход, поворачивающий затем вдоль бруствера вправо. Видимо, японцы хотели произвести обвал бруствера по всему напольному фасу. В предупреждение потери форта мы спешно заканчиваем постройку ретраншементов и усиливаем его спереди проволочной сетью.



Схема 22.

В предыдущую ночь, по нашей, конечно, оплошности, неприятель успел подойти своей сапой б чуть ли не на 2 аршина к нашей сапе а и, кроме того, построил новый окоп в, к которому присоединил наш старый, полуразрушенный окоп г.

Ночью, с целью засыпать новые работы противника, была произведена вылазка, но никаких результатов достичь не удалось.

На форту III из потерны слышна работа противника несколько выше и вправо; полагаем, что это работают\* ступенчатые всходы по эскарпу и отлогости бруствера.

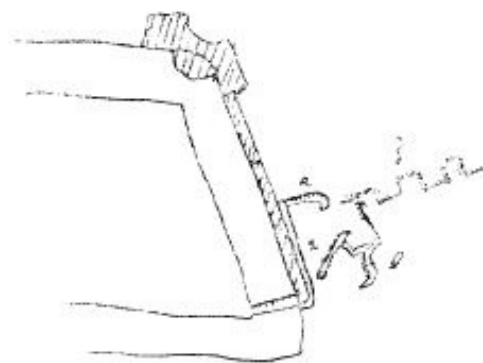
Перед укреплением № 3 под железнодорожным мостом японцы построили блиндаж и поставили там орудия; блиндаж этот выстрелами с укрепления разрушен.

20 ноября

Рано утром противник снова сделал попытку 2 ротами завладеть нашим левым редутиком на Высокой горе, но был отбит.

В 10 час. утра, согласно словесного разрешения штаба крепости, японцам разрешено было убирать трупы своих убитых от открытого капонира № 2 до редута № 2. На редут № 1 около этого времени японцы подняли рядом со своим национальным флагом флаг Красного Креста, а затем еще и белый флаг. И мы и они нерешительно стали показываться из-за бруствера, но потом вылезли совершенно и сошлись на середине промежутка между редутом и нашей оборонительной стенкой. Со стороны японцев вышли 2 офицера и переводчик и просили разрешения заняться уборкой трупов до 4 час. дня. Зная, что принципиально уборка разрешена, мы просили лишь подождать до выяснения срока уборки начальником отряда. В ожидании этого мы разговорились с японцами. Как всегда, они были изысканно вежливы, высказывали нам много добрых пожеланий с надеждой встретиться при иных условиях живыми и здоровыми. Принесли их национальный напиток саке, и офицер их поспешил первым выпить его, объясняя, что делает это в знак того, что напиток не отравлен. Японцы не препятствовали оглядывать их ближайшие работы и даже разрешили мне сделать несколько фотографических снимков. При расставании просили непременно взять с собой бочонок саке, высказывая, что отказ наш обидит их. Саке мы взяли и отдали солдатикам

\* Так в тексте.

ближайшего участка стенки, с которой так лихо отбивались 13-го ее немногочисленные защитники. Убитых в этом месте японцев много, не менее 100 человек, но особенно много брошенных ружей и патронов, которые мы сообща с японцами взаимно решили не трогать.

К этому времени пришло известие, что начальник отряда не разрешает сегодня производить уборку трупов. Вышло это очень нехорошо: только что мы говорили, что к этому не встречается никаких препятствий, пользовались любезным разрешением делать снимки и проч. и [они] ответили нам, видя в нас уполномоченных лиц, а тут вдруг ничего не разрешено. Пришлось объяснить это недоразумением и тем, что к этому времени с гласиса III форта просвистело несколько пуль. Я тотчас же отправился к начальнику отряда и после запроса последним коменданта и генерала Стесселя выяснилось, что уборка разрешена окончательно, но только в течение одного часа. Всегда у нас стараются остановиться на особенно хитроумном решении, так и здесь почему-то решили, чтобы убирать трупы только один час. В 3 часа дня снова сошлись мы перед редутом № 1 с японцами. На этот раз и с их, и с нашей стороны вышло очень много и офицеров, и нижних чинов. Чтобы не остаться в долгу, мы принесли с собой несколько бутылок вина, водки, а также печенье и конфеты. Так как времени было немного, то работа закончилась торопливая — наши санитары совместно с японскими быстро уносили трупы к их окопам. К нашим мы, по условию, не подпускали японцев особенно близко. Трупы изуродованы до неузнаваемости: около воронки, образованной взрывом нашего большого горна, лежали полуразорванные тела, многие обожжены и даже сожжены пироксилиновыми бомбочками.

Среди этой тяжелой обстановки войны наши и японцы быстро работали и взаимно освоились, русский солдатик владеет особенным талантом выражать свои мысли на каком-то международном волапуке, и наши оживленно болтали и жестикулировали с японцами. Несмотря на значительное число трупов, скоро все они были снесены к японским окопам, наш горнист проиграл отбой, и обе стороны быстро разошлись на свои позиции, еще несколько минут — и снова за-

щелкали пули, снова те же люди, которые так недавно мирно работали и разговаривали между собой, стали непримиримыми врагами, стараясь уничтожить один другого. Война всегда останется войной!

Весь день сегодня прошел особенно спокойно для нашего фланга, артиллерийской стрельбы совсем не было, но над Высокой регулярно через 5—10 мин. взвивалась белая шапка дыма и доносился густой раскат 11-дм. снаряда. Вот уж истинно многострадальная гора. Ночью предположены вылазки с форта III и II; с последнего — опять-таки с целью разрушить и зарыть неприятельские окопы на гласисе первого фаса. Во всяком случае, ввиду неудачи всех наших контрапрошей, решено оставить ведение сапы, а постараться зарыть и ее; в углубленном же проходе за контрэскарповой галереей — заложить самовзрывные фугасы, взрыв которых, помимо нравственного впечатления на японцев, которые сюда попадут, предупредит об их приходе нашу батарею Малого Орлиного гнезда, что особенно важно теперь, при наступлении темных ночей.

21 ноября

На позиции нашего фланга стрельба совсем редкая, но по Высокой продолжают регулярно стрелять 11-дм. снарядами. При осмотре работ противника на фортах II и III замечено, что японцы, видимо, предполагают произвести на обоих фортах подрывание брустверов. Переходы через рвы фортов в правых исходящих углах их уже закончены и ведутся работы по устройству минных галерей под бруствера напольных фасаов. На форту II усмотрено 2 галереи, а на III — одна.

По сведениям китайцев, дела японцев на севере плохи. На Кинчжоу — наш отряд из пехоты, кавалерии и артиллерии.<sup>209</sup> У японцев с 7-го числа потери до 17 000 человек, но они ожидают подкрепление из Японии и снова будут штурмовать Высокую, форт III и укрепление № 3. Эскадра наша должна прийти через 2—2½ недели. Состоит она из 80 судов, считая военные корабли и транспорты, японцы же приготовили для встречи 70, из которых до 40 больших, военных.

По приказанию генерала Стесселя устанавливается гелиограф на Лаоташане для переговоров с Кинчжоу.

Наши потери с 13-го числа 4100 человек. В строю у нас состоит не более 13 000, а раненых и больных — 7500 человек.

Снаряды еще есть, хотя очень немного, продовольствия также хватит, и, по нашим расчетам, крепость наша еще может продержаться месяц и даже, пожалуй, и больше, если неприятель не будет предпринимать настойчивого штурма с большими силами.

22 ноября

С 7 час. утра началось усиленное обстреливание Высокой горы, продолжавшееся попеременно с ружейным и пулеметным огнем. Снова на злосчастную гору посыпались один за другим 11-дм. снаряды, бризантные бомбы и шрапнель. Гора курилась и дымилась весь день до самого вечера, весь день без перерыва там шел ожесточенный бой и непрерывные атаки горы. С наступлением темноты бой не прекратился и до сего времени, т. е. до 11½ час. ночи. Весь день наблюдали мы за Высокой, следили с лихорадочным вниманием за тем, как рвались там непрерывно 11-дм. снаряды, поднимая огромные клубы пыли и дыму, как лопались бризантные бомбы, застилая вершину черным дымом разрыва, как часто вссыхивали по всем направлениям дымки шрапнели. В этом аду на вершине и по склонам горы копошились группы и одиночные фигуры защитников Высокой. Они то поднимались вверх, то, окутанные дымом разрыва, сползали книзу, а затем снова, видимо собравшись с духом, поднимались вверх. Вечером получено было сообщение, что левая вершина горы занята японцами и они уже успели установить там пулемет. Наши собрались выбивать их оттуда, и, действительно, вскоре ружейный огонь постепенно начал разгораться все более и более. Следующее сообщение уже говорило, что японцы заняли седловину горы, а на вершинах держатся наши. Точных сведений получить, вероятно, не удастся, так как телефонная станция на горе разбита. Однако известно, что наши потери сегодня снова очень значительны и приближаются к 1000 человек. Из офицеров ранен очень тяжело подполковник Бутусов. Это большая потеря для нас, — в нем мы лишаемся храброго офицера и прекрасного человека. Ранен также и тоже тяжело генерал Церпицкий, бывший

в качестве инспектора госпиталей на перевязочном пункте у Высокой. Проклятая гора, слишком дорого обходится нам ее защита,\* стоит ли она того? Защищая эту позицию с такой слепой настойчивостью, мы напоминаем азартного игрока, который все готов поставить на карту, забывая страшную опасность подобного риска.

Сильному обстреливанию подвергся Новый город и Западный бассейн. Несколько 11-дм. снарядов попали в „Ретвизан“, а одним таким снарядом взорван пороховой погреб на броненосце „Полтава“, который, как говорят, настолько поврежден, что ему грозит затопление.



Схема 23.

Инженерные работы противника за последние дни заметно стали развиваться на фортах II и III и на укреплении № 3.

На форту II работа в точках а бруствера напольного фаса у правого исходящего угла становится все слышнее. По слуху с валганга можно определить, что работа эта приближалась к подошве внутренней крутости бруствера сажени на 3, и, таким образом, для удачного подрывания бруствера ему надо пройти еще около сажени и тогда только он окажется в центре тяжести площади его. Таким образом, взрыва нельзя ожидать ранее 2 суток. Так как при пассивности наших к вылазкам нельзя рассчитывать непосредственно мешать этой работе, то мы принимаем возможные меры для предупреждения прорыва неприятеля внутрь форта после производства обвала бруствера, для чего, помимо устройства

\* Зачеркнуто и все из-за слепого упорства начальника обо[ронн].

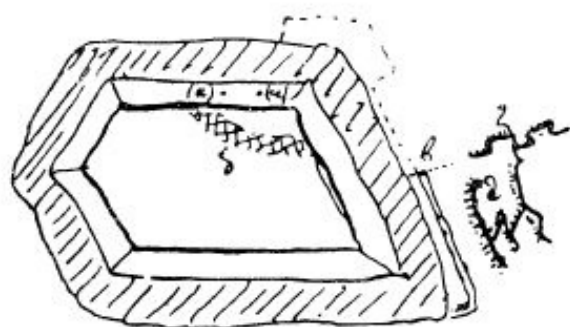
ретраншемента, усиленного проволочной сетью и вооруженного орудиями и пулеметами, направленными к месту ожидаемого взрыва, последнее сегодня же ограждается также проволочной сетью б. Работы на гласисе правого фаса форта заключались в том, что противник заложил левее подступа г небольшую параллель е, от которой прошел ходом сообщения к бывшему нашему окопу д и обратил его также в свою параллель. Этим работам мешает стрельба с нашей батареи Малого Орлиного гнезда, но все же они двигаются и угро-



Схема 24.

жают настолько продвинуться к горжевому рву, что последний будет обстреливаться вдоль, и тогда сообщение с фортом очень затруднится. Дабы не быть отрезанными на форту, мы уже теперь приступили к разработке укрытого сообщения с тылом (черт. А).

Сегодня ночью рассчитываем разрушить часть окопов неприятеля, произведя вылазку, но, судя по примеру предыдущих попыток, от вылазок трудно ожидать пользы; нам до сих пор удалось таким образом закопать только свою сани в.\*

На форту III перемены против вчерашнего в работах не замечено, — все также наблюдается переход через ров в правом исходящем углу и вход в минную галерею на наружной отлогости бруствера; последний сегодня разрушен артиллерией с укрепления № 3. Из потерь работа не слышна.

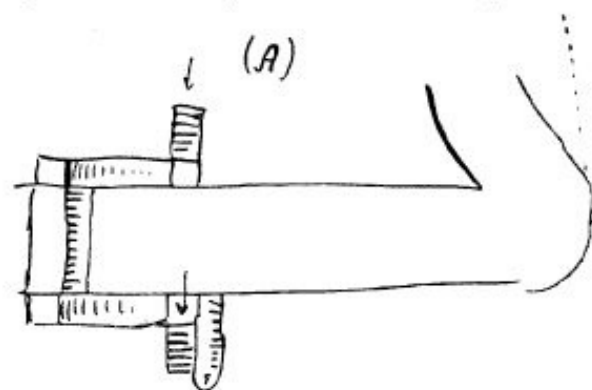
\* См. схему 23.

На укреплении № 3 из-за нашего последнего оборонительного траверса *а* ясно слышна работа неприятеля где-то выше и вправо, как будто бы он стремится, так же как на фортах II и III, подрываться с бермы и взорвать бруствер. Но, кроме этого, сзади траверса совершенно явственно слышна работа над потерней, непосредственно поверх ее свода, как будто под ним расчищается место для укладки пироксили



Схема 25.

нового патрона, имеющего целью взрывом пробить потерню сбоку и отделить переднюю ее часть вместе с 37-мм орудием, находящимся за траверсом *а*. Дабы не рисковать напрасну людьми и орудием, последнее решено перенести за следующий траверс *в*, куда отвести и часовых; тогда мы спокойно можем ожидать пролома потерны, имея полную возможность не дать ему затем продвигнуться ни на шаг вперед, так как от *в* к *а* потерня понижается и превосходно будет обстреливаться из-за траверса *в*. Для того же чтобы осветить часть потерны между *а* и *в*, в стенах ее сегодня же пробиваются углубления *е* для электрических лампочек, в которые японцам попасть пулей не удастся, так как они будут спрятаны в этих углублениях. Дабы использовать слузовую минный колодец *б*, в нем закладываем 1-пудовый пороховой заряд, который будет взорван, если японцы займут переднюю часть потерны. Наконец, для того чтобы не дать противнику безнаказанно пройти боком к боку с потерней до места, откуда ему уже будет выгодно заложить крупный заряд и взрывом его обвалить эскарп и бруствер, мы приступили к пробивке стены потерны тотчас же сзади второго траверса в точке *д*, откуда двинемся минной галерейкой сбоку потерны и будем в ней

ожидать приближения противника, рассчитывая дать ему хороший камуфлет. Конечно, здесь надо торопиться, чтобы успеть возможно дальше выдвинуться вперед за то место, до которого неприятелю необходимо пройти, дабы заложенный здесь его горн мог бы быть достаточно силен для обрушения эскарпа, а за ним и бруствера. Ночью решили сделать вылазку — оглядеть и более точно определить, в чем именно состоят работы японцев.

Сейчас получено известие, что, кажется, решили сегодняшнюю ночью очистить Высокую, а за ней, конечно, и Плоскую и Дивизионную. В то же время разгорелась перестрелка между открытым капониром № 3 и редутом № 1. Японцы, вероятно демонстративно, выскочили из редута № 1 с криком „ура“ к Китайской стенке, но были отбиты огнем и понемногу все успокоилось. Появлялись группы японцев со стороны Курганной и укрепления № 3, но там это не вызвало никакой тревоги, хотя сообщение об этом носило очень тревожный характер.

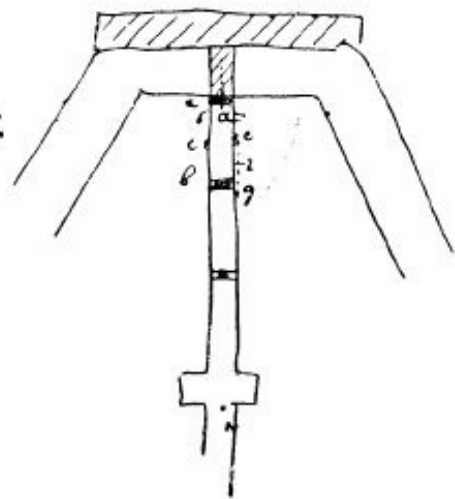
23 ноября

Кольцо осады все уже и уже сдавливает нас в Артуре. Сегодня ночью после отчаянной обороны Высокой, на которой отбили вчера 3 атаки, мы очистили гору и соседние — Плоскую и Дивизионную. Хотя этот разумный шаг мы должны были сделать еще раньше, так как, продолжая занимать Высокую, мы рисковали бы нести безумные потери в людях и притом без всякой надежды удержать гору, но потерять ее все-таки оказалось очень больно, — невольно это отразилось на нравственном состоянии гарнизона, и сегодня более или менее все мы чувствуем себя в угнетенном состоянии духа. Невольно напрашивается мысль: неужели же японцам удастся взять Артур, неужели же нас никто не выручит? И все мы прекрасно сознаем, что дни крепости уже сочтены и что с каждым днем возможно ожидать новых потерь и разочарований. К утру японцы успели уже опоясать Высокую с нашей стороны бруствером из мешков грудной высоты и весь день на правой вершине горы видны были двигавшиеся фигуры людей, частью, вероятно, занятых работой, а частью любующихся Артуром, который с Высокой пред-

ставляется лежащим, как на ладони, особенно весь Новый город и бассейн. Весь день японцы стреляли 11-дм. снарядами по нашим судам, видимо, корректируя стрельбу с новой, занятой ими высоты, и успели нанести настолько серьезное поражение „Ретвизану“, что он сильно накренился от затопления части трюма через подводную пробоину. „Полтава“ еще вчера выведена из строя и после взрыва на ней погребая затонула до самых башен. Страшно обидно было смотреть на это ужасное истребление наших, еще недавно столь грозных, гигантов-броненосцев, ныне один за другим беспомощно погибающих на наших глазах. Когда же, наконец, закончится эта кровавая эпопея Артура? На нашем фронте день прошел, как никогда, спокойно, даже инженерные работы противника почти совершенно не подвинулись вперед. Кроме судов, обстреливался изредка форт IV.

24 ноября

Отступить с Высокой удалось без потерь. Японцы до утра и не подозревали, что мы оставляем сами эту позицию, и всю ночь поддерживали усиленный ружейный огонь. В эту ночь с Высокой японцы уже начали сигнализировать сочетаниями из красных и зеленых фонарей.

Сегодня наш инженерный праздник — годовщина основания Академии и училища. Грустная обстановка для праздника, но все же мы решили собраться своей небольшой компанией у старшего нашего товарища и. д. начальника инженеров полковника Григоренко, у которого провели весь день, так как на позициях было совершенно спокойно и ничто не мешало провести нам этот дорогой день в мирной обстановке.

Будучи в городе, проехал я мимо пристани в Новый город. В каком ужасном виде наши суда, какая трагедия перед вами в моменты обстреливания их противником! „Полтава“ затонула до башен. „Ретвизан“ также затонул, но так как он стоял на мелком месте, то опустился лишь на  $\frac{1}{2}$  высоты борта и, севши на дно, весь накренился на одну сторону; ужасно грустно и тяжело смотреть на него, тем более что неисправленные после июльского боя ранения его в виде пробоин в трубах, отбитых мачт и проч. дополняют картину разрушения. В „Ретвизан“ вчера попало 11 снарядов. Сегодня



избрали целью „Победу“, в нее попало 24 снаряда, и, говорят, что она также окончательно выведена из строя. Да, не сегодня-завтра эскадра наша окончательно будет уничтожена, и это тем более представляется всем нам, не морякам, обидным, что, казалось бы, будь моряки не столь пассивны, то они могли бы хотя несколько затруднить японцам задачу уничтожения судов. Хотя бы, например, адмирал приказал двигаться судам, меняя возможно чаще места, или же днем выходить на внешний рейд, а ночью возвращаться, или же, наконец, видя неминуемую гибель, суда могли выйти в море и напугать японцев, двинувшись к Дальнему или Сяобиндао; этим они могли бы оказать огромную поддержку Балтийской эскадре, заставивши разделить эскадру неприятеля, а то одно какое-то возмутительное равнодушие к своей участи. Мы все ожидали гораздо большего от наших моряков, особенно когда начальником эскадры назначен был адмирал Вирен. Правда, он ранен, но совсем не настолько серьезно, чтобы не иметь возможности распорядиться и приказать. Вместо всего этого моряки, кажется, придумали затопить самим оставшиеся суда, поставивши одно в самом проходе, а другое — при входе в Восточный бассейн, дабы заградить вход на внутренний рейд и лишить японцев, в случае занятия Артура, возможности пользоваться доком. Если это решение и имеет некоторый смысл, то все же это снова пассивно и не менее обидно, чем терять корабли под огнем противника.

Сегодня северный ветер и сразу, после вчерашней чисто весенней погоды, стало холодно и неуютно на позициях. Днем было тихо, даже перестрелка почти замолкла, только с укрепления и фортов бросали в ров пироксилиновые патроны.

[...] Ужасное это средство войны — взрывчатые патроны из пироксилина, мелинита и тому подобных сильно взрывчатых веществ. Употребление их после этой войны, казалось, должно было бы быть вовсе воспрещено.

Ужасная судьба нашей эскадры всех приводит в мрачное настроение, а тут еще новые сведения от китайцев окончательно наводят на нас уныние. По этим сведениям, японцы решили сосредоточить под Артуром снова до 70 000, так

как решили, что нельзя медлить более взятием этой крепости; что они решили вести атаку по Чайной долине; что на Высокой решено установить орудия и др. Теми же сведениями сообщается, что 22-го японцы потеряли под Высокой до 5000 человек.

25 ноября

Снова весь день подозрительная тишина. Заметно было только передвижение японцев к Западному фронту, так что невольно думаем, не правду ли говорят китайцы в своих сведениях, что японцы будут штурмовать с запада. Но зато снова весь день обстреливались суда и город. Около 12 час. от попавшего 11-дм. снаряда произошел пожар на „Баяне“ и к 5 час. этот крейсер — гордость нашей эскадры — затонул; затонул также „Амур“, „Пересвет“ же был затоплен самими нами. Сохранился пока один „Севастополь“, да и тот покорно будет ждать своей гибели, оставаясь неподвижно на одном месте, пока его не пустят ко дну. Трагедия приходит к концу, многочисленная наша эскадра гибнет беспомощно, даже не попытавшись выйти, чтобы причинить хоть какой-нибудь вред противнику. Пассивность возмутительная, никакого сознания своего долга и назначения. Кроме вреда, корабли наши никакой пользы не принесли Артуру и делу обороны интересов России. Надолго изменится у всех нас взгляд на доблесть наших моряков и исчезнет продолжительное обаяние их на всех нас.

На форту II звуки работы противника слышны в 3 местах под валгангом, но они стали много глуше; видимо, подрывные галереи направляются ниже, вглубь бруствера, так что следует ожидать сильного взрыва, которым будет снесен весь бруствер и даже часть валганга. Помешать этой работе трудно; очевидно, японцы не дадут нам приблизиться к ним настолько, чтобы нашей встречной галереей разбить их, не разрушая вала, а на вылазки охотников не находится, да и комендант форта не сочувствует активным действиям, так что надо принимать меры лишь для отражения штурма после обвала; для сего впереди ретраншемента устраивается проволочная сеть и за ретраншементом устанавливается противуштурмовая пушка и пулеметы.

На гласисе правого фаса сапные работы противника остановились, но все же повреждения их нашей артиллерией немедленно исправляются, почему является подозрение, что японцы пойдут из последней параллели минным ходом, дабы пробить стену и ворваться в нашу контрэскарповую галерею. Для предупреждения подобной попытки решено вести на встречу нашу контрминную галерею, которой мы во всяком случае воспользуемся для подрывания надземных работ противника. В капонире японцы старались отодвинуть шестами обломки и мусор к нашему последнему оборонительному траверсу: как будто рассчитали для себя обстрел.

На форту III ночью японцы произвели ряд небольших последовательных взрывов в бруствер у левого исходящего угла; очевидно, они решили подорвать и здесь бруствер и разрабатывают при посредстве взрывчатых средств подрывную, минную галерею в скалистой толще вала. Слышен также звук работы кирками в середине напольного фаса.

На укреплении № 3 попрежнему слышна работа в капонире и на бруствере напольного фаса.

В 5 час. состоялся совет обороны крепости, на котором разбирались вопросы: об обороне Лаоташаня, увеличении численности защитников крепости и улучшении питания гарнизона. Решено оборонять Лаоташань, насколько это будет возможно; привлечь в строй всех могущих владеть оружием, выдавать каждому солдату  $\frac{1}{4}$  фунта конины в день, а в госпиталях —  $\frac{1}{2}$  фунта, прибавить по  $\frac{1}{2}$  фунта сухарей и  $\frac{1}{2}$  чарки водки.

26 ноября

По случаю Георгиевского праздника сегодня в крепости устроили парад, а затем завтрак у генерала Стесселя. Японцы не нарушили торжества, весь день снова было совершенно тихо, но по остаткам эскадры и по городу они стреляли из всех своих 11 батарей, добывая „Баяна“ и „Гиляка“. Уцелел от погрома пока один только „Севастополь“, которого его энергичный командир капитан Эссен вывел на рейд, доказавши вочаю, что выйти и спасти суда при некоторой решимости вполне было возможно. Да, со стороны наших адмиралов большое преступление перед Россией — это напрасная гибель наших дорогих судов.

Неопределенность нашего настоящего положения и отсутствие каких бы то ни было точных сведений создают целый ряд разнообразных заманчивых слухов, вроде того, что со стороны Кинчжоу и Самсона слышны пушечные выстрелы. Все хватаются с жадностью за всякий слух, — все изнервничались, устали, извелись бесконечной осадой и томительным, безнадежным ожиданием выручки.

В работах японцев почти ничего нового не замечено: на форту III попрежнему слышны звуки работы в бруствере, на этот раз больше у левого исходящего угла, там, где вчера были взрывы.



Схема 26.

На укреплении № 3 слышна из потерны оживленная работа забивания гвоздей; по слуху, работа эта не ближе контрэскарпа, вероятно, делают сходни в ров.

На форту II замечено было, что японцы из точки *в* отсовывают обломки и мусор к нашему траверсу *а*, как бы собираясь установить орудие *г*. Для противодействия этому решено подготовить к разборке наш последний траверс *а*, привязавши к мешкам веревки, для того чтобы оттащить мешки в нужный момент; в последнем же пролете *б* устанавливается траверс, у которого будет

стоять выше 37-мм орудие. Ночью вышли из точки *д* минной галереи, дабы предупредить возможность подрыва нашей галереи из ближайшей параллели противника *е*. В ровиках сзади контрэскарповой галереи заложены самоварывчатые фугасы *ж* — 6 штук.

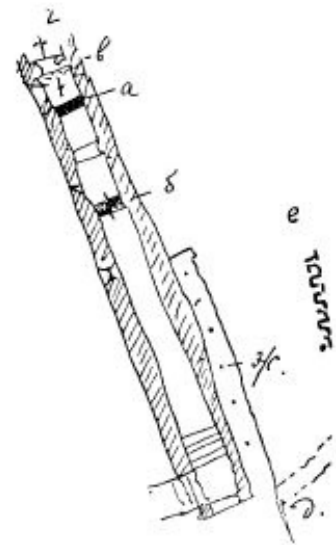
27 ноября

На берму форта III на рассвете вскочил один японец и, быстро оглядевши бруствер, скрылся; днем около 4 час. снова вскочило уже 4 человека и снова тотчас же скрылись. Это, видимо, доказывает, что японцы в скором времени

собираются штурмовать форт и производят рекогносцировку удобовосходимых скатов для эскалады, а также высматривают приблизительную толщину бруствера, дабы определить необходимую длину подрывных минных галерей. Работа устройства\* этих последних подвигается между тем очень медленно, судя по отдаленности звуков.

На укреплении № 3 не замечено ничего нового.

На форту II вчера в 6 час. вечера услышали работу за стенкой к[онтр]эскарповой галереи за нашим последним траверсом; вероятно, японцы хотят разрушить стенку взрывом и занять еще часть галерей. Рассчитываю попытаться пробить изнутри стенку эту несколько сзади и выйти на встречу движению к[онтр]минной галерейкой.

„Севастополь“ и „Отважный“ провели спокойно ночь у Белого Волка, выйдя вчера вечером на рейд. Минных атак не было, и они до сих пор совершенно целы и невредимы и, даст бог, будут целы и дальше, служа красноречивым укором адмиралу Вирену и командирам других судов, так бесполезно и бессмысленно обречших на гибель остальные корабли. Поговаривают, что они хотят пройти в Чифу и там разоружиться. Сегодня пришла джовка с капустой и чесноком, но известий нам не привезла никаких.

С утра очень порывистый и холодный ветер, а к вечеру установился прямо мороз. Обычная погода. Стрельба вследствие этого почти не поддерживается.

28 ноября

Наступили зимние холода и ветры. На позициях становится все труднее, больше и больше заболеваний. Японцам, вероятно, тоже не легко, пожалуй, еще хуже, чем нам. Они и начинают, повидимому, торопиться взять Артур: заметно сильное движение обозов от железной дороги к батареям и обратно. Последние китайские сведения говорят, что японцы уже сосредоточили 40 000 человек против левого фланга, подвозя их частями из Японии, помимо Дальнего; против центра они имеют 7000, а против правого фланга очень мало; что подвозят они и соответственное количество провианта и снарядов, причем рассчитывают покончить с Артуром

\* Так в тексте.

в течение 2 недель, и поэтому штурма их надо ждать через 3—5—7 дней. Наконец, говорят, что, несмотря на все желанные русских помочь Артуру, сделать им это как с моря, так и с суши.\* Все это очень неутешительно,—если мы продержимся еще и на этот раз, то все же дни крепости сочтены, и если помощи не будет, то и придется потерять Артур.

Ввиду донесений наблюдательных пунктов, что на Высокую, Плоскую и Фальшивую японцы пытаются установить орудия, и ввиду вышесказанных сообщений китайцев все



Схема 27.

внимание нашего начальства сосредоточено сейчас на левом фланге, где лихорадочно кипели работы по приведению в должный вид оборонительных сооружений этого фланга.

Однако на Восточном фронте противник продолжает усиленно вести вперед свои подготовительные инженерные работы.

На форту II в левом исходящем углу под бруствером работа прекратилась, а в правом—ясно слышен стук работы по забивке галерей. Таким образом, с завтрашнего дня возможно ожидать взрыва бруствера. В потерне из отверстий а и б японцы выбрасывают вовнутрь пустые мешки, мешки, наполненные отчасти каким-то порошком, и войлок. Повидимому, всю эту

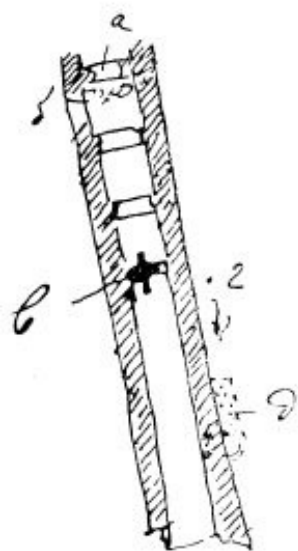
легкую массу они захотят пододвинуть к нашему последнему оборонительному траверсу в и зажечь, чтобы удушливым дымом выкурить нас назад. В предупреждение этого мы собираемся сегодня ночью обрызгать керосином все эти мешки и поджечь их, пока отверстия а и б еще не заложены.

Вне галереи, примерно в точке г, стала слышаться работа киркой. Боясь, что японцы захотят двинуться из г по направлению стрелки в нашу сторону, чтобы взрывом проши-

рить стенку и завладеть большей частью галереи, мы решили пойти из галереи в сторону минным ходом д, с тем чтобы постараться встретить противника камуфлетом.

На форту III пока слышна все еще отдаленная работа противника и, судя по звонкости ударов кирки, в очень твердом грунте, так что еще нельзя ожидать здесь скорого взрыва.

На укреплении № 3 слева в точке а ясно слышна работа обнажения потерны и разговор нескольких человек. В б слышно



Схема 28.

отгребание камней и грунта, т. е. идет очистка бетонной потерны для возможности пробить ее сильным подрывным патроном. В в слышна работа киркой по направлению к нашей к[онтр]минной галерейке г, но пока еще далеко, не ближе 3—4 м и много выше. Видимо, в этом месте ведется противником галерея для обрушения бруствера, которая, видимо, пойдет с понижением к центру бруствера. Рассчитываем, что удастся подкараулить неприятельских минеров и дать им камуфлет. Пока же для обмана стучим усиленно сзади г, будто бы мы ошиблись, так что противник при движении к д\* никого не встретит. Слышна также работа правее потерны на самом эскарпе.

\* Так в тексте. Фраза, повидимому, не закончена.

\* См. схему 27.

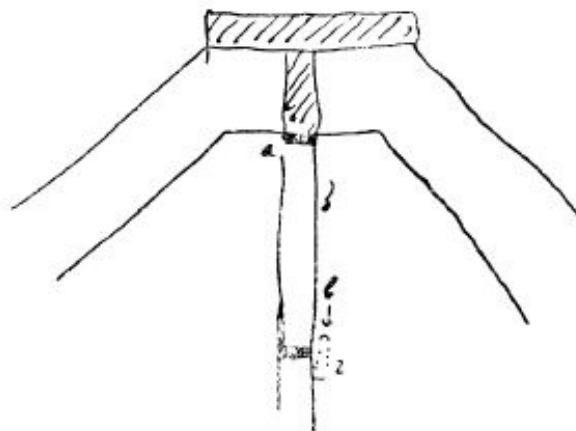
29 ноября

[...] Стрельба японцев понемногу оживляется: по форту III и II стреляли 11-дм., пославши на каждый около 50 штук.

Особых повреждений не причинили, но разрушили местами бруствер, а на форту III попали несколько раз в переднее убежище, свод сквозника которого дал значительную трещину. Обстреливали Заредутную и соседние участки стены. Не оставили без внимания город, стреляя на этот раз по Новому городу, причем чуть не подожгли несколькими попавшими снарядами 9-й госпиталь. Попали в „Звездочку“, в склады Чурина и много...\*.

## ОБЗОР ВОЕННЫХ ДЕЙСТВИЙ ПОД ПОРТ-АРТУРОМ В ДЕКАБРЕ 1904 г.

2 декабря. В 8 ч. 15 м. вечера на форту II разорвавшейся в каземате форта 11-дм. бомбой убит начальник сухопутной обороны генерал-майор Кондратенко и вместе с ним еще 8 офицеров, между которыми были Генерального штаба подполковник Науменко и военный инженер подполковник Ращевский. Это вызвало общий упадок духа. Чтобы выгнать нас из контрэскарповой галереи на форту II, где мы держались очень упорно, японцы начали накачивать в галерею удушливые газы, почему часовых, стоящих у амбразуры, направленной к стороне японцев, приходилось сменивать каждые 2—3 мин.

5 декабря. Сильная бомбардировка форта II и взрыв бруствера, произведенный из неприятельской минной галереи. Около 11 час. вечера форт очищен нами по приказанию начальника сухопутной обороны генерал-лейтенанта Фока.

9 декабря. Началась усиленная бомбардировка форта III и укрепления № 3.

15 декабря. В неприятельской минной галерее, под бруствером форта III произведены взрывы двух усиленных горнов, образовавших в бруствере две обширные воронки. Тотчас после взрыва японцы пошли на штурм форта, увенчали воронки и утвердились на бруствере, поставив там пулеметы; в то же время ретраншемент в горжевой фас форта, где держались наши, усиленно обстреливались артиллерией противника. Около 2 час. ночи на 16 декабря, ввиду полной невозможности держаться, форт был очищен нами, причем была очищена и часть Китайской стенки, прилегающая к форту; мы, отступив с форта III, заняли позицию на Скалистом гребне, расположенном позади форта.

\* На этом слове „Дневник“ обрывается.

## ПРИЛОЖЕНИЯ

17 декабря. Около 4 час. вечера японцы произвели атаку на Скалистый гребень и участок Китайской стенки между этим гребнем и укреплением № 3. Атаки отбиты, но противник засел у подножья Скалистого гребня и начал бить во фланг Китайскую стенку.

18 декабря. Около 9 час. утра — усиленная бомбардировка укрепления № 3 и взрыв усиленного горна под бруствером укрепления. Тотчас после взрыва японцы пошли на штурм, увенчали воронку и утвердились на бруствере, поставив там пулеметы; горжевой фас укрепления усиленно обстреливался неприятельской артиллерией. В потерне произошел взрыв пироксилиновых бомбочек, сложенных там, вследствие чего обвалился свод, придавил бывших в потерне людей, а остальным преградил выход из форта. Почти весь гарнизон погиб, за исключением 40—50 человек, из коих 12 человек нижних чинов и 2 офицера выбрались из каземата кое-как и добрались до своих, а остальные попали в плен.

Вечером наши части отошли от Китайской стенки и заняли позиции на высотах, расположенных позади линии фортов, от Большого Орлиного гнезда до Курганной батареи включительно.

19 декабря. Штурм Орлиного гнезда: шесть атак были отбиты, но в 5 час. вечера японцы все-таки заняли эту позицию. По приказанию начальника сухопутной обороны генерал-лейтенанта Фока, нами оставлены без боя Малое Орлиное гнездо и батарея Лит. „Б“.

В 3 часа дня генерал-адъютант Стессель послал генералу Ноги письмо относительно сдачи крепости.

В ночь с 19 на 20 декабря японцы атаковали Сигнальную горку у бухты Тахэ, но были отбиты.

20 декабря. Подписана капитуляция о сдаче крепости.

21 и 22 декабря. Сдача крепости и оружия.

23 декабря. Вывод гарнизона из крепости.

## ПРИМЕЧАНИЯ

<sup>1</sup> В нападении на русскую эскадру в ночь на 27 января 1904 г. участвовало не 4, а 10 японских миноносцев, выпустивших 16 торпед, из которых в цель попало 3.

<sup>2</sup> Японские миноносцы имели незначительные повреждения и небольшие потери в личном составе.

<sup>3</sup> Таку (Дагу) — китайская крепость в устье р. Бэйха, взятая штурмом десантом союзных войск при поддержке кораблей 4 июня (по новому стилю) 1900 г. во время подавления боксерского восстания в Китае.

<sup>4</sup> Эскадра контр-адмирала Вирренуса в составе броненосца „Ослябя“, 3 крейсера, 7 эскадренных и 4 малых миноносцев была направлена осенью 1903 г. на усиление Тихоокеанской эскадры. Вследствие плохой организации похода к началу войны эскадра дошла лишь до Красного моря, откуда была возвращена в Россию.

<sup>5</sup> Несмотря на неблагоприятные условия ремонта и серьезность повреждений, пострадавшие корабли были исправлены, в том числе наиболее поврежденный броненосец „Цесаревич“, к 24 мая 1904 г.

<sup>6</sup> Раппевский преувеличивает боевые качества и искусство японского флота. На самом деле в бою 27 января японское командование допустило ряд грубых тактических ошибок и не достигло поставленной цели — уничтожения русской эскадры. Встретив серьезный отпор и опасаясь атаки русских миноносцев, японская эскадра поспешно отступила.

<sup>7</sup> Ряд русских кораблей получил в этом бою небольшие повреждения (относительно больше других пострадал крейсер „Новик“). Потери в личном составе выразились в 18 убитых и 72 раненых.

<sup>8</sup> Повреждения на японских кораблях были значительно серьезнее. Особо пострадали броненосцы „Микадо“, „Хатусе“ и „Сикисима“ („Шикишима“) и броненосные крейсера „Касаги“ и „Ивате“. По официальным, явно преуменьшенным данным, потери японцев — 3 убитых и 69 раненых.

<sup>9</sup> Адмирал Е. М. Алексеев.

<sup>10</sup> Крейсер „Боярин“ и минный транспорт „Евсей“ подорвались на минах 29 января. „Боярин“ некоторое время держался на плаву, но в ночь на 31 января затонул, видимо, еще раз подорвавшись на mine.

<sup>11</sup> Неверно, 27—29 января Владивостокская эскадра (3 броненосных и 1 легкий крейсер) совершила поход к берегам о. Хоккайдо, где потопила лишь один японский пароход.

<sup>12</sup> См. примеч. 11.

<sup>13</sup> Неверно. В действительности находившийся в Чемульпо крейсер „Барил“ и канонерская лодка „Кореец“ 27 января, после неравного герой-

ского боя с 6 крейсерами и 8 миноносцами противника получили тяжелые повреждения и были вынуждены вернуться в порт. „Кореец“ был взорван, а „Варяг“ затоплен своим экипажем (см. стр. 49 и 51 „Дневника“).

<sup>14</sup> Полковник А. А. Григоренко.

<sup>15</sup> Слух действительно фантастический. Экипажи „Варяга“ и „Корейца“ были переведены на борты французского, английского и итальянского крейсеров и на них доставлены в нейтральные порты, откуда вернулись на родину.

<sup>16</sup> Слухи неверные. 12—15 февраля конный отряд генерал-майора Мищенко в составе 2 казачьих полков совершил рекогносцировку в Корею и имел лишь небольшую перестрелку с японским разведком в районе Пхеньяна, после чего вернулся к р. Ялу.

<sup>17</sup> Речь идет о нападении 12 февраля 4 японских крейсеров на 2 возвращавшихся с разведки русских миноносца, из которых одному удалось прорваться, а другой („Вишительный“) укрылся в Голубиной бухте, где получил тяжелые повреждения и был затоплен своим экипажем из опасения захвата корабля противником.

<sup>18</sup> Очевидно, имеется в виду приказ коменданта крепости генерала Стесселя по гарнизону от 14 февраля об объявлении Порт-Артура на осадном положении во исполнение телеграммы адмирала Алексева.

<sup>19</sup> В период с 13 по 26 февраля японский флот пополнял запасы, прикрывая эскадру своих войск в Корее, а также произвел нападение на Владивосток.

<sup>20</sup> Суд признал капитана 2-го ранга Сарычева виновным лишь в успешном снятии экипажа с крейсера „Боярин“, но не обвинил его в неумелом или неосторожном управлении кораблем.

<sup>21</sup> Не „Ретвизан“, а крейсер „Диана“.

<sup>22</sup> Ращевский неправильно оценивает это целесообразное мероприятие, имевшее целью создать надежную оборону внутреннего рейда и не допустить закупорку входа японскими брондерами.

<sup>23</sup> 20 февраля японская эскадра в составе 7 крейсеров бомбардировала Владивосток с ничтожными результатами.

<sup>24</sup> Очевидно, имеется в виду фельетон в № 10022 газеты „Новое время“ от 28 января 1904 г., где описывается ура-патриотическая реакция некоторых кругов петербургского общества на события в Порт-Артуре.

<sup>25</sup> Адмирал Макаров не отменял этого распоряжения, а наоборот, разработал более детальный план обороны входа во внутренний рейд.

<sup>26</sup> Минные заграждения были устроены именно такого, крепостного типа (на проводах).

<sup>27</sup> Речь идет о подавлении Андриановского восстания 1898 г.

<sup>28</sup> В описании боя имеется ряд неточностей. Миноносцы „Решительный“ и „Стерегущий“, возвращавшиеся из разведки, были атакованы 4 японскими миноносцами. „Решительный“, обладавший большей скоростью нанес повреждения двум японским миноносцам и прорвался в Порт-Артур, „Стерегущий“ же отстал и был окружен. После героического часового боя он лишился хода, потерял убитыми почти всю команду и был затоп-

лен двумя уцелевшими в живых матросами в тот момент, когда японцы пытались взять его на буксир.

<sup>29</sup> Подводных лодок у японцев и у русских на Дальнем Востоке в это время не было.

<sup>30</sup> Генерал-майор К. Н. Смирнов.

<sup>31</sup> Неточно. В отражении японских миноносцев участвовали канонерские лодки „Отважный“ и „Бобр“.

<sup>32</sup> Неточно. Крейсер „Новик“ уничтожил небольшой японский пароход „Ханиен-Мару“ ввиду невозможности отбуксировать его в порт, так как на горизонте появилась японская эскадра крейсеров.

<sup>33</sup> Неточно. В отражении атаки японских брондеров и миноносцев участвовали канонерки „Бобр“ и „Отважный“ и два дежурных миноносца („Решительный“ и „Сильный“).

<sup>34</sup> Неточно. Два брондера были потоплены торпедами с миноносцев, а два других — огнем кораблей и береговых батарей.

<sup>35</sup> Неверно. Миноносец „Сильный“ был подбит снарядом с одного из трех японских миноносцев, с которыми он вел бой.

<sup>36</sup> Ращевский неверно оценивает распоряжение адмирала Макарова. Макаров стремился заменить нерешительных командиров корабля более надежными и энергичными. В частности, командир броненосца „Севастополь“ капитан 1-го ранга Чернышев был снят с должности за неумелое управление кораблем, приведшее к столкновению его 13 марта с броненосцем „Пересвет“.

<sup>37</sup> Имеется в виду небольшое столкновение 15 марта конного отряда генерал-майора Мищенко (6 сотен) с 3 эскадронами японской гвардейской кавалерии в районе Ченчжоу, после чего Мищенко при приближении японской пехоты отошел к 20 марта к р. Ялу.

<sup>38</sup> Морской ценз — совокупность условий, требуемых от офицеров флота для производства в чины и назначения на должности. Введен в 1885 г. Для получения очередного чина требовалось определенное число месяцев плавания и определенное время службы на известной должности. Для этого устанавливалась очередность назначения офицеров в плавание и периодические смены командиров кораблей.

<sup>39</sup> Японский официальный источник эти сведения не подтверждает.

<sup>40</sup> См. запись от 30 марта.

<sup>41</sup> В описании боя имеется ряд неточностей. Из русских миноносцев на японцев натолкнулся только „Страшный“, который в неравном бою с 6 японскими миноносцами героически погиб.

<sup>42</sup> Адмирала С. О. Макарова.

<sup>43</sup> Неточно. К месту боя был послан только крейсер „Баян“, которому удалось подобрать 5 матросов со „Страшного“, после чего он отошел, ведя бой с подошедшими японскими крейсерами. Позже к „Баяну“ присоединились другие корабли, вынудившие японцев отойти. Другие русские миноносцы окружены не были и благополучно вернулись в Порт-Артур.

<sup>44</sup> Броненосцы „Петропавловск“ и „Победа“ на самом деле подорвались на минах, поставленных в ночь на 31 марта японским минным заградителем „Корну-Мару“.



<sup>45</sup> Стрельба по воде объяснялась возникшей после неожиданной гибели „Петропавловска“ паникой.

<sup>46</sup> С „Петропавловска“ было спасено 7 офицеров и 73 матроса. Погибло же 2 адмирала, 27 офицеров и 620 матросов.

<sup>47</sup> Возможно, речь идет об успешном для русских столкновении разведывательных отрядов в ночь на 25 марта на одном из островов на р. Ялу.

<sup>48</sup> Активных действий на р. Ялу в начале апреля не происходило.

<sup>49</sup> Вице-адмирал Н. И. Скрудлов был назначен командующим Тихоокеанской эскадрой 1 апреля, но в Порт-Артур не прибыл.

<sup>50</sup> 9 апреля русские миноносцы остановили и арестовали шедший в Порт-Артур английский пароход, зафрахтованный корреспондентом „Дейли-Ньюс“. Когда они конвоировали пароход в порт, был получен приказ командования отпустить его.

<sup>51</sup> „Shanghai Mercury“ — английская газета, издававшаяся в Шанхае.

<sup>52</sup> Слухи неверные. Японцам удалось поднять крейсер „Варяг“ только в 1905 г.; после серьезного ремонта он был включен в состав японского флота под названием „Сойя“.

<sup>53</sup> В действительности 10—14 апреля 3 русских крейсера и два малых миноносца из состава Владивостокской эскадры совершили поход для осмотра порта Гензан. Во время этого похода было потоплено 3 японских парохода, в том числе один транспорт с войсками.

<sup>54</sup> В ночь на 16 апреля японские корабли из эскадры вице-адмирала Камимурэ ставили минные заграждения перед Владивостоком.

<sup>55</sup> Имеется в виду полковник Селлинен, бывший командиром 25-го Восточно-Сибирского полка до 11 апреля.

<sup>56</sup> См. записку от 25 февраля.

<sup>57</sup> Слухи неверные. См. примеч. 54.

<sup>58</sup> В атаке участвовало не 10, а 8 брандеров.

<sup>59</sup> Это, в частности, подтверждает правильность мероприятия адмирала С. О. Макарова по затоплению пароходов для защиты входа во внутренний рейд. См. также примеч. 22 и 25.

<sup>60</sup> Всего было взято в плен около 30 японцев, из которых осталось в живых 16 человек, переданных японцам после капитуляции крепости.

<sup>61</sup> Японцами было подготовлено 12 брандеров, но 4 из них не участвовали в операции из-за повреждений.

<sup>62</sup> Речь идет о сражении под Тюренченом 17 и 18 апреля, во время которого отряд генерал-майора Засулича потерял убитыми, ранеными и пленными 72 офицера и около 2300 солдат, а также 21 орудие и 8 пулеметов.

<sup>63</sup> 21 апреля хунхузы совершили нападение на железнодорожный мост на 650-й версте и повредили его.

<sup>64</sup> 24 апреля состоялось совещание флагманов и капитанов для обсуждения вопроса о возможности атаки миноносцами десантного флота японцев, чего требовал в телеграмме Куропатки. Морское командование решило, что подобная атака слишком рискованна и вызовет непокупные жертвы.

<sup>65</sup> Передача орудий с кораблей крепости сыграла огромную роль в деле усиления ее недостаточного вооружения. Снятие орудий началось еще в феврале—марте, а с апреля приняло массовый характер. Всего к 1 мая было передано крепости 188 орудий различных калибров (от 37 до 152 мм) и до 20 прожекторов. Флот обеспечивал орудия боекомплектом и прислужкой.

<sup>66</sup> В Бицайво высадились 2-я армия генерала Оку в составе 4 дивизий (36 батальонов, 17 эскадронов при 216 орудиях) общей численностью до 50 тыс. человек.

<sup>67</sup> Рашевский слишком примитивно объясняет причины поражения под Тюренченом. Причинами этого поражения явились более чем трехкратное превосходство японцев в численности, плохое управление, слабые разведка и связь, отсутствие взаимодействия между частями, а также ряд ошибок отдельных командиров (Засулича, Лещицкого, Громова). Поэтому неверно изображение Громова как главного виновника поражения, тем более что отход его полка перед 12-й японской дивизией последовал уже после отхода соседнего полка справа.

<sup>68</sup> Рашевский необъективно относится к смелой попытке лейтенанта М. С. Расчаковского взорвать японский миноносец в бухте Кэпп, во время которой катер „Авось“, совершая маневр для атаки, случайно наскочил на камни.

<sup>69</sup> Подобное суждение Рашевского пристрастно, поскольку дневная атака 5 крейсеров 4 миноносцами бессмысленна.

<sup>70</sup> Речь идет о кратковременной высадке небольшого отряда японцев (гораздо меньше 60 человек) с японских кораблей, производивших траление мин в бухте Кэпп.

<sup>71</sup> Преувеличено. С „Ретвизана“ было снято лишь четыре 6-дм. орудия „Канэ“, четыре 75-мм, четыре 47-мм и восемь 37-мм орудий. На броненосце оставалось четыре 12-дм., восемь 6-дм. орудий, шестнадцать 75-мм и двадцать шесть 47-мм орудий.

<sup>72</sup> Неточно. В бухте Кэпп погибли: 29 апреля — японский миноносец и 1 мая — почальное судно, но не от артиллерийского огня, а на минах.

<sup>73</sup> Неточно. 2 мая на минах, поставленных накануне минным транспортом „Амур“, подорвались сначала броненосец „Ясима“, потом подошедший к нему броненосец „Хатсусе“. Последний затонул почти мгновенно, а „Ясима“ остался на плаву и пытался дойти до базы, но затонул в районе Энкаунтер-Рок.

<sup>74</sup> Речь идет, по видимому, о контр-адмирале В. К. Виттефте.

<sup>75</sup> Это была ошибка, основанная на показаниях прапорщика Дейчмана, который, производя обмер и будучи плохо знаком с военными кораблями, принял почальное судно „Мияко“, затонувшее 1 мая, за крейсер „Асама“. См. также записку от 6 мая.

<sup>76</sup> Сведения ошибочны. См. примеч. 66.

<sup>77</sup> Речь идет о бое 3 мая у деревень Шисалиева и Чафантань, где авангард отряда генерал-майора Фока (2½ батальона при 10 орудиях) оборонялся от 8—10 батальонов японцев (при 18—24 орудиях). Потери

русских составили 24 убитых и 169 раненых. Японцам, по официальным данным, потеряли 146 человек.

<sup>78</sup> На самом деле он к этому времени уже затонул. См. примеч. 73.

<sup>79</sup> Морской совет был не 3, а 4 мая, причем на нем шла речь о возможных активных действиях флота в целях воспрепятствовать высадке японцев в тылу Кинчжоу. В результате было решено заминировать бухту Меланхэ.

<sup>80</sup> На самом деле японский флот потерял два броненосца („Ясима“ и „Хатсусе“) и один легкий крейсер („Иосино“), протараненный своим же крейсером 2 мая.

<sup>81</sup> Японский официальный источник этих сведений не подтверждает.

<sup>82</sup> См. примеч. 75.

<sup>83</sup> Ни русский, ни японский официальные источники сведений о потоплении японских кораблей не подтверждают.

<sup>84</sup> Здесь, возможно, ирония, хотя во время русско-турецкой войны 1877—1878 гг. Фок пользовался репутацией боевого командира и лишь дальнейшие события показали истинное лицо этого генерала-изменника.

<sup>85</sup> Миноносец „Бесшумный“ позже был отремонтирован.

<sup>86</sup> Эти слухи действительно неденные. Вице-адмирал Н. И. Скрыдлов в Порт-Артур не смог прибыть, так как к 1 мая крепость была уже отрезана. Скрыдлов направился во Владивосток, куда прибыл 9 мая.

<sup>87</sup> Ращевский неправильно сводит причину падения Кинчжоуской позиции только к отсутствию сильной поддержки флота. Причины поражения под Кинчжоу заключаются в численном превосходстве противника, предательском руководстве со стороны Фока, не использовавшего  $\frac{3}{4}$  сил, плохом оборудовании позиции, неумелой расстановке и слабости артиллерии, а также, наконец, в отсутствии серьезной помощи флота.

<sup>88</sup> В действительности паника возникла случайно среди морально подавленных солдат после окончания неудачного сражения.

<sup>89</sup> Общие потери русских под Кинчжоу составляли 1403 человека в том числе 5-й Восточно-Сибирский стрелковый полк потерял 1042 человека, крепостная артиллерия 88 человек, остальное падает на отдельные подразделения 13-го и 14-го Восточно-Сибирских стрелковых полков.

<sup>90</sup> Потери японцев составляли 4204 человека.

<sup>91</sup> Это были 4 канонерки и 6 миноносцев, ставившие минные заграждения.

<sup>92</sup> Неверно. Атаку японцев под Кинчжоу поддерживали 4 канонерки, из которых две имели лишь потери в личном составе и незначительные повреждения. Одна канонерка погибла еще 4 мая при подходе к Кинчжоу от столкновения со своим же кораблем.

<sup>93</sup> Контр-адмирал В. К. Витгефт.

<sup>94</sup> Неточно. Морской совет по вопросу о выходе эскадры происходил 14 мая. Большинство высказалось за то, чтобы оставаться в Порт-Артуре и лишь в критический момент пробиваться во Владивосток. Против этого, за активные действия эскадры выступили командиры „Ретвизана“ и „Севастополя“ капитаны 1-го ранга Шенснович и Эссен.

<sup>95</sup> Видимо, речь идет о движении отрядов генералов Штакельберга и Самсонова к Вафангоу.

<sup>96</sup> С 16 мая по 1 июня в бухте Кэртт высадились 11-я японская дивизия, которая вместе с 1-й дивизией составила 3-ю армию под командованием генерала Ноги прибывшего 24 мая.

<sup>97</sup> Сведения сильно преувеличены. Прибытие тяжелых и осадных орудий началось позже (с июня), причем количество их даже к концу осады равнялось 225 стволам.

<sup>98</sup> Куропатки направил 24 мая на Вафангоу отряд Штакельберга общей численностью свыше 30 тыс. человек.

<sup>99</sup> Минный транспорт „Амур“ пропирал себе дно необозначенным на карте камнем и погнул лопасти винтов.

<sup>100</sup> Миноносец „Лейтенант Бураков“ отвезл донесения адмиралу Алексееву.

<sup>101</sup> Речь идет о поражении отряда Штакельберга под Вафангоу 1—2 июня.

<sup>102</sup> Под Вафангоу 33 тыс. русских при 96 орудиях действовали против 40 тыс. японцев (3 дивизии) при 100 орудиях. Вследствие неумелого командования русские потеряли поражение и отошли. Потери составили: у русских — 3563 человека и 17 орудий, у японцев — 1190 человек.

<sup>103</sup> Слух неверный. Куропатки, убежденный в численном превосходстве японцев, придерживался оборонительных действий, ожидая подкреплений из России.

<sup>104</sup> Ступенчатый бульвар в Порт-Артуре, спускающийся к заливу.

<sup>105</sup> Кроме перечисленных кораблей, вышли минные крейсера „Всадник“ и „Гайдамак“ и 6 миноносцев.

<sup>106</sup> Неточно. Русская эскадра встретила в море весь японский флот в составе 5 броненосцев, 18 крейсеров и 30 миноносцев.

<sup>107</sup> Броненосец „Севастополь“ уже на внешнем рейде подорвался на mine, и, подведя пластырь, прошел в бухту Белый Волк.

<sup>108</sup> За ночь японцы произвели 8 безрезультатных торпедных атак группами по 3—4 миноносца (помимо одиночных).

<sup>109</sup> Во время атак было потоплено 3 японских миноносца.

<sup>110</sup> Фок, не оказав поддержки атакованному правому флангу, преждевременно отдал приказ об отходе своего отряда (где японцы не наступали) еще до того, как отошел правый фланг.

<sup>111</sup> Неточно. В состав отряда входили крейсер „Новик“, минный крейсер „Всадник“, 3 канонерки и 14 миноносцев.

<sup>112</sup> Неверно. „Новик“ и канонерки, находясь далее бухты Тахэ, в течение 2 час. вели огонь по суше и японским миноносцам и отошли лишь в 16 ч. 00 м. при приближении 5 японских крейсеров. В бухте Тахэ было оставлено 2 миноносца.

<sup>113</sup> Неверно. Корабли вели огонь из бухты Тахэ по японским позициям, поддерживая свои сухопутные войска.

<sup>114</sup> В отражении атаки японских миноносцев участвовали крейсера „Палада“ и „Диана“ и канонерки „Гиляк“ и „Отважный“.

<sup>115</sup> В ходе боя получили повреждения два японских миноносца, из которых один (№ 51) затонул при отходе от Порт-Артура.

<sup>116</sup> Этот приказ был отдан Стесселем под воздействием энергичных требований Кондратенко.

<sup>117</sup> Контрнаступление отряда полковника Семенова было отменено 18 и 19 июня из-за противодействия Фока, который срывал подготовку, доказывая, что атака бесполезна.

<sup>118</sup> Рашевский в данном случае необъективно относится к Кондратенко, который всегда был внимателен к полезной инициативе подчиненных.

<sup>119</sup> Речь идет о небольших действиях конного отряда Мищенко и, видимо, о поражении под Вафангоу. Что касается действий Владивостокской эскадры, то эти сведения преувеличены: 2 июня владивостокские крейсера потопили 2 японских транспорта, на которых было 1000 человек пехоты и 18 11-дм. гаубиц, предназначенных для осады Порт-Артура.

<sup>120</sup> 20 июня корабли огня не вели, так как ко времени их подхода русские войска уже продвинулись и обстрел оказался излишним.

<sup>121</sup> Была поднята 1-я резервная бригада, только что закончившая высадку.

<sup>122</sup> Во время боев 20—21 июня русские потеряли 636 человек, японцы — 300—450 человек.

<sup>123</sup> Причина неудачи наступления 20—21 июня состояла не в этом, а в его плохой подготовке и управлении, отсутствии связи между отдельными частями и прямом саботаже со стороны Фока. Известную роль в этих условиях сыграл и сильный огонь противника.

<sup>124</sup> Крейсер „Аскольд“ вел огонь по 10-му отряду японских миноносцев (4 малых миноносца), атаковавшему его.

<sup>125</sup> Дается неверная оценка действий Кондратенко. Он стоял за единственно правильную в этих условиях активную оборону, стремился укрепить позиции и огнем установленных на них mortир помешать работам японцев.

<sup>126</sup> В это время под Порт-Артуром действовала 3-я армия Ноги в составе 1-й и 11-й дивизий и 1-й резервной бригады. На подходе были 9-я дивизия, 4-я резервная бригада и различные артиллерийские части. Все они закончили высадку к началу июля, после чего общая численность японских войск достигла 60 тыс. человек при 180 полевых орудиях.

<sup>127</sup> В. В. Сахаров.

<sup>128</sup> Неверно. Английский пароход „Хипсанг“, везший в Инкоу продовольствие для японской армии, отказался остановиться и вытался уйти. Когда миноносец „Расторонный“ догнал его, то пароход попытался таранить миноносец, после чего был потоплен торпедой.

<sup>129</sup> Слухи преувеличенные, так как в действительности огромные 11-дм. осадные орудия прибыли только в конце августа.

<sup>130</sup> Слухи абсолютно ложные. Возможно, это отголосок небольшого сражения под Кайчжоу 26 июня, закончившегося неудачно для русских.

<sup>131</sup> Речь идет о 6-й дивизии, прибывшей во второй половине июня и направленной на север.

<sup>132</sup> Имеется в виду 1-я резервная бригада, численность которой, однако, уменьшена.

<sup>133</sup> Орудий такого калибра у японцев не было (очевидно, речь идет о 6-дм. орудиях).

<sup>134</sup> Сведения верные. В это время у японцев было около 400 орудий (в том числе 198 осадных).

<sup>135</sup> Не „Бойки“, а „Боевой“.

<sup>136</sup> Неточно. Русские миноносцы завязали перестрелку с японскими канонерками и миноносцами, во время которой два японских минных катера незаметно подошли и выпустили 4 торпеды.

<sup>137</sup> Сведения неточные: 1) у Куропаткина в это время было 152 батальона (из которых можно было использовать 139½); 2) по данным штаба Куропаткина, у японцев было от 136 до 192 батальонов (на самом деле 96); 3) маршал Ойяма был главнокомандующим, а под Порт-Артуром командовал генерал Ноги.

<sup>138</sup> „Ретвизан“ и крейсера огня по суше не вели, а лишь прикрывали с моря отряд контр-адмирала Лоцинского, который обстреливал позиции японцев.

<sup>139</sup> Потери русских за 13—15 июля составили 1395 человек, японцы же потеряли от 4 до 6 тыс. Неудачей обороны позиции войска всецело обязаны плохому руководству и организации обороны со стороны Стесселя и Фока, которые не имели даже общего плана действий и не обеспечили связь между отрядами.

<sup>140</sup> Цифра уменьшенная. В это время у японцев было до 60 тыс. человек.

<sup>141</sup> Инкоу был оставлен русскими 12 июля, после чего его заняли японцы.

<sup>142</sup> Южный отряд Маньчжурской армии генерала Зарубаева отступил на север после сражения 10—11 июля под Ташичао.

<sup>143</sup> Владивостокская эскадра под командованием контр-адмирала Безобразова во второй половине июня действительно совершила поход в Цусимский пролив, но с ничтожными результатами и после встречи с превосходящими силами японцев отошла.

<sup>144</sup> Видимо, Восточный бассейн внутреннего рейда.

<sup>145</sup> Не 12, а 15 миноносцев.

<sup>146</sup> Не 8, а 7 попаданий.

<sup>147</sup> Не 250, а до 400 т воды.

<sup>148</sup> Нехватало не 6, а 5 миноносцев, так как всего ушло с эскадрой 8 миноносцев.

<sup>149</sup> Сведения о группировке и составе японского флота неверные. Всего со стороны японцев действовало 5 броненосцев, 3 броненосных крейсера и 9 легких крейсеров, а также большое количество миноносцев. Действовали они четырьмя отрядами, стремясь окружить русскую эскадру.

<sup>150</sup> На „Цесаревиче“ было повреждено рулевое управление и ранен командир корабля капитан 1-го ранга Иванов.

<sup>151</sup> Контр-адмирал Витгефт к этому времени был убит, и сигнал подал старший офицер „Цесаревича“, но на корабле младшего флагмана князя

Ухтомского („Пересвет“) были перебиты все фалы и он не мог дать сигнал о вступлении в командование. В результате эскадра осталась без руководства и разделилась на отдельные группы.

<sup>152</sup> Ряд японских кораблей получил тяжелые повреждения. Особенно пострадали броненосец „Микаса“ и крейсер „Ниссинг“, а также броненосцы „Асахи“, „Сикисима“, („Шикишима“), крейсера „Кассуга“, „Якумо“ и несколько миноносцев.

<sup>153</sup> Судьба остальных кораблей была следующей: броненосец „Цесаревич“ ушел в Кяо-чао, крейсер „Аскольд“ — в Шанхай, крейсер „Диана“ — в Сайгон, крейсер „Новик“ дошел до Сахалина и был затоплен экипажем после боя с японскими крейсерами, три миноносца ушли в Кяо-чао, один — в Шанхай и один наскочил на камни у полуострова Шандунь в районе Вей-хай-вей.

<sup>154</sup> Выход флота состоялся на основании двух телеграмм от Алексева, полученных в Порт-Артуре 25 июля, в которых содержались категорические приказы Николая II и самого Алексева эскадре выйти из Порт-Артура и идти во Владивосток. Гул орудий, о котором пишет Рашевский, являлся отголоском боя „Цесаревича“ с японскими миноносцами.

<sup>155</sup> Слух неверный. Японцы в это время готовились к решающему штурму Порт-Артура.

<sup>156</sup> Известие неверное: 7 июля никакого сражения не было, а 10—11 июля произошло сражение при Ташичао, неудачное для русских.

<sup>157</sup> 1 августа русские крейсера „Россия“, „Громобой“ и „Рюрик“ имели в Корейском проливе бой с 4 японскими броненосными крейсерами, к которым позже подошли еще 4 крейсера. В результате боя „Рюрик“ погиб, а другие русские крейсера получили повреждения. Значительно пострадали и японские корабли.

<sup>158</sup> Неточно. „Решительный“ был разоружен в Чифу ввиду неисправности машины, после чего японцы попытались его захватить и русские сами взорвали корабль (см. запись от 18 августа).

<sup>159</sup> На „Разящем“ было убито 3 и ранено 10 человек, на „Выносном“ погибло 12 и было ранено 11 человек.

<sup>160</sup> Прекращение японцами штурма объяснялось огромными потерями (до 15 тыс. человек), понесенными ими, и израсходованным запасом снарядов. Стойкость защитников Порт-Артура заставляла японское командование отказаться от ускоренной атаки и перейти к осадным работам.

<sup>161</sup> В японских войсках действительно были беспорядки, в частности в 8-м резервном полку, отказавшемся идти в атаку; этот бунт был жестоко подавлен.

<sup>162</sup> Слух неверный.

<sup>163</sup> В Кяо-чао, кроме „Цесаревича“, ушел не один, а три миноносца. Сведения о том, что „Цесаревич“ выдержал бой со всей японской эскадрой, неверны; он лишь в течение ночи на 29 июля отбивал атаки японских миноносцев.

<sup>164</sup> „Новик“ вел бой с крейсерами „Читова“ и „Дусима“.

<sup>165</sup> Не 8-го территориального, а 8-го резервного полка, т. е. воинской части второй очереди.

<sup>166</sup> Это был японский эскадренный миноносец „Хаядори“ водоизмещением в 335 тонн.

<sup>167</sup> На самом деле Ноги было приказано прекратить атаки и перейти к долговременной осаде в ожидании подкреплений (до 20 тыс.).

<sup>168</sup> Речь идет о лейтенанте Н. А. Подгурском, мином офицере с крейсера „Баия“, предложившем применить для стрельбы на суше катерный миный аппарат, выбрасывающий мину на 100 шагов. Было установлено 8 таких минометов, дававших весьма большой эффект.

<sup>169</sup> Речь идет о начавшемся 17 августа сражении под Ляоянем, известие об отступлении японцев неверное.

<sup>170</sup> В это время в 3-й японской армии насчитывалось около 70 тыс. человек (считая с подкреплениями).

<sup>171</sup> В действительности Куропаткин потерпел поражение под Ляоянем и начал отступление на север.

<sup>172</sup> Речь идет о применении, по предложению лейтенанта Подгурского, морских шаровых мин заграждения против японцев. Мины сбрасывали или скатывали сверху по специальным желобам. Опыт дал блестящие результаты.

<sup>173</sup> Сведения неверные. Группировка японских войск осталась прежней, только они получили подкрепления.

<sup>174</sup> У японцев в Квантуне было около 70 тыс. человек.

<sup>175</sup> Сведения о смене Ноги неверные.

<sup>176</sup> Видимо, речь идет о 150-мм мортирах или гаубицах.

<sup>177</sup> На самом деле под Ляоянем русские потеряли 17 тыс., а японцы свыше 23 тыс. человек.

<sup>178</sup> Не мортиры, а гаубицы. Всего их у японцев к концу осады было 18.

<sup>179</sup> Речь идет о происходившем в это время наступлении Куропаткина на р. Шахэ (22 сентября — 4 октября).

<sup>180</sup> Генерал-майор Р. И. Кондратенко.

<sup>181</sup> Сведения неверные.

<sup>182</sup> Рашевский несколько преувеличивает здесь боевое искусство японцев (ср., например, записки от 26 октября и 17 ноября). Японское командование действовало в основном по немецкому шаблону и не проявило подлинного полководческого таланта ни под Порт-Артуром, ни в Маньчжурии. Что касается японских войск, то им нельзя было отказать в хорошей, хотя и слепой выучке, настойчивости и смелости. Впрочем, в ходе осады боевой дух японских солдат значительно снизился, о чем говорит неоднократно и сам Рашевский.

<sup>183</sup> Неверно. Потери японцев были довольно значительными, однако точная цифра их не известна.

<sup>184</sup> Т. е. у штаба Стесселя.

<sup>185</sup> Подполковник Иолшин был начальником штаба сухопутной обороны с 5 октября по 2 ноября.

<sup>186</sup> Генерал-майор Горбатовский.

<sup>187</sup> В 12 ч. 35 м. в помещении фугасной команды произошел пожар от неосторожного обращения. Пожар удалось потушить и значительную часть пироксилина вынести.

188 Неверно. Мичман Дмитриев командовал не миноносцем, а торпедным катером с броненосца „Ретвизан“.

189 Генерал-майор Р. И. Кондратенко.

190 2-я Тихоокеанская эскадра вышла из Либавы 2 октября.

191 Речь идет о сражении на р. Шахэ. См. примеч. 179.

192 См. примеч. 190.

193 Неверно. В конце октября осадная японская армия насчитывала 70 тыс. человек и свыше 400 орудий.

194 Неточно. Катастрофа была не одна, а две. 29 октября на mine подорвался миноносец „Бдительный“, а 31 октября на mine погиб миноносец „Стройный“ и был поврежден миноносец „Сильный“.

195 Японцы применяли собак для различных целей, в частности для определения контрминных работ.

196 Не „Внушительный“, а „Расторонный“. „Внушительный“ погиб еще в феврале.

197 Неверно. Оставались в это время, кроме „Расторонного“, неповрежденными миноносцы „Властный“, „Бойкий“, „Скорый“, „Сторожевой“, „Смелый“, „Сердитый“, и „Статный“.

198 Р. И. Кондратенко. Рашевский неправильно относится к поощрявшимся Кондратенко опытам с минометами, сыгравшими в отличие от японских малоэффективных минометов большую роль не только в обороне Порт-Артура (см., например, записи от 9 и 15 ноября), но и вообще в развитии этого нового вида вооружения.

199 В действительности эти слухи были неверными.

200 „Расторонный“ дошел до Чифу, но ввиду угрозы его захвата японцами был взорван 3 ноября.

201 На самом деле 4 октября 2-я Тихоокеанская эскадра находилась у берегов Дании.

202 В действительности японцы имели вдвое больше, учитывая, что на подходе находилась свежая 7-я дивизия.

203 В действительности 2-я Тихоокеанская эскадра находилась в это время в районе Танжера.

204 Японцы стремились захватить Высокую как наблюдательный пункт, с помощью которого они могли бы потопить всю русскую эскадру, что составляло одну из их главных целей.

205 Рашевский явно недооценивает тактическое значение горы Высокой, бывшей важным элементом в системе обороны Порт-Артура как крепости и морской базы. Кстати, он противоречит данным высказыванием сам себе (см., например, запись от 8 сентября).

206 Подковник А. А. Григоренко.

207 Возможно, поручик Флоров, который был комендантом борта II в конце ноября.

208 Всего при штурме Высокой японцы потеряли до 12 тыс. человек, а вообще с 13 по 22 ноября до 16—22 тыс. человек.

209 Сведения ложные.



## СЛОВАРЬ ВОЕННЫХ И МОРСКИХ ТЕРМИНОВ

- Абордаж** — старинный способ ведения морского боя, состоявший в том, что корабли сцеплялись борт с бортом, после чего исход боя решался рукопашной схваткой.
- Аванпост** — передовой пост, выставляемый с целью предохранения войск, расположенных в обороне, от внезапного нападения противника.
- Амбразура** — отверстие в различного вида оборонительных сооружениях для ведения огня.
- Анфилирование** — продольный огонь вдоль сторон укреплений с целью уничтожения расположенных на них орудий.
- Аппарель** — пологая земляная отсыпь для втаскивания орудий на высокие насыпи, а также пологий спуск в рвы, окопы и укрытия.
- Апроши** — см. подступы.
- Балиста** — древняя метательная машина, предназначенная для разрушения крепостных стен.
- Банкет** — насыпь (ступень) у внутренней крутости укрепления, предназначенная для размещения стрелков, ведущих огонь поверх бруствера.
- Барбет** — насыпная площадка за бруствером укрепления для установки орудия.
- Батарей** — огневая и тактическая единица в артиллерии (4—8 орудий). В Порт-Артуре под батареей понималось укрепление, обеспечивающее стрельбу нескольких орудий.
- Батарей береговая** — батарея, предназначенная в основном для ведения огня по кораблям противника.
- Береговой фронт** — фронт обороны, расположенный на морском побережье против высадки морского десанта противника.
- Берма** — узкий уступ, оставляемый между рвом и насыпью с целью предупредить осыпание земли в ров.
- Блиндаж** — оборонительная постройка с мощным покрытием, предназначенная для защиты личного состава от артиллерийского огня.
- Блокгауз** — оборонительное сооружение, предназначенное для круговой обороны и приспособленное для размещения в нем гарнизона.
- Бомба** — артиллерийский снаряд, по старой терминологии.
- Бомба бризантная** — по старой терминологии, артиллерийский снаряд осколочного действия, весом свыше 1 пуда.
- Бомба фугасная** — по старой терминологии, фугасный артиллерийский снаряд, предназначенный для разрушения каменных и бетонных оборонительных сооружений.

**Бомбочка** — название ручных гранат, применявшихся в русско-японскую войну.

**Бои** — пловучее сооружение из поплавков, бревен, сестей и т. д., служащее заграждением от проникновения в гавань или на рейд кораблей и торпед противника.

**Бонет** — возвышение бруствера с бойницей для ведения ружейного огня.

**Ботапорт** — пустотелая пловучая конструкция, служащая для закрытия входа в док.

**Боцманмат** — звание строевого унтер-офицера 1-й статьи в русском флоте.

**Брандер** — старое судно, предназначенное для потопления у входов в гавани, бухты или каналы с целью их заграждения.

**Броненосец** — основной класс военных кораблей второй половины XIX и начала XX в. Вооружался мощной артиллерией в новаторских бронешазах.

**Бруствер** — насыпь впереди окопа, предназначенная для защиты от наблюдения и пуль противника.

**Брусья шандровые** — специальные брусья для закрытия проходов в стенах железобетонных оборонительных сооружений.

**Булевы (боевые) колодцы** — вертикальные колодцы, служащие для уничтожения минных галерей противника зарядами взрывчатого вещества, уложенными на дно колодца.

**Балганг** — часть вала укрепления, прикрытая спереди бруствером, предназначенная для размещения орудий и скрытого сообщения вдоль фронта.

**Бахтенный журнал** — особая книга, ведущаяся на всех кораблях и судах, в которую записываются в хронологическом порядке все события жизни корабля.

**Ведьбот** — легкая и быстроходная шлюпка с острым обводом носа и кормы, грузоподъемностью до 30 т.

**Венчание воронки** — приспособление к обороне гребня воронки, образующейся при взрыве минного горна.

**Верк** — название отдельных оборонительных построек, укреплений, подготовленных для самостоятельной обороны.

**Водозмещение** — количество вытесненной судном воды, вес которой равен полному весу судна.

**Галерея** — подземный ход, соединяющий отдельные оборонительные сооружения.

**Гальванер** — солдат крепостных электротехнических рот; рядовой матрос-электротехник на военных кораблях.

**Гласис** — земляная пологая насыпь наружного рва укрепления, устраиваемая для наилучшего обстрела впереди лежащей местности и маскировки укрепления.

**Глассирование** — устройство перед укреплениями пологих насыпей.

**Горни минный** — камера минной галереи, полностью подготовленная для взрыва.

**Грот-мачта** — вторая мачта, считая от носа корабля.

**Дефиле** — теснина, узкий проход, образуемый непроходимой или труднодоступной по сторонам местностью (лесом, горами, болотами, озерами).

**Джонка** — тип деревянного морского и речного судна в Китае, водоизмещением до 200 т и длиной до 40 м.

**Забивка** — закладка минной камеры мешками с землей.

**Имлян** — китайский хутор.

**Кабельтов** — мера длины, равная 0,1 морской мили, или 185,2 м.

**Кавальер** — насыпь внутри укрепления для ведения огня.

**Казарма оборонительная** — казарна, приспособленная к обороне.

**Каземат** — помещение в оборонительных сооружениях, обеспечивающее от поражения при прямом попадании артиллерийских снарядов.

**Камуфлет** — разрыв снаряда, мины, порохового заряда под землей без образования воронки.

**Канонерская лодка (канонерка)** — боевой артиллерийский корабль, предназначенный главным образом для уничтожения береговых объектов противника.

**Капиталь** — воображаемая линия, делящая пополам исходящие навходящие углы укрепления.

**Капониры** — оборонительные сооружения, обеспечивающие ведение огня в двух противоположных направлениях. Предназначался для продольного обстрела рвов укреплений.

**Кессон** — ограждающая конструкция, служащая для образования под водой свободного рабочего пространства. Используется для ремонта подводной части судов.

**Кильватер** — строй кораблей при их следовании один за другим по линии курса.

**Кингстон** — клапан в подводной части судна для выпуска забортной воды.

**Козырек** — легкое закрытие над окопом для защиты от шрапнели и ружейных пуль.

**Кондуктор** — в русском флоте ближайший помощник офицера-специалиста.

**Контраноши** — ходы сообщения, устраиваемые обороняющимися для борьбы с апрошами противника.

**Контрминная галерея** — галерея, отрываемая обороняющимися навстречу минным галереям противника с целью их уничтожения.

**Контрэскарп** — передняя крутость рва укрепления.

**Кофр** — оборонительное сооружение, располагавшееся в исходящих углах рвов для продольной их обороны.

**Крейсер** — быстроходный военный корабль с сильным артиллерийским, торпедным и минным вооружением, предназначенный для разведывательной и дозорной службы и для активных боевых действий.

**Крепальеры** — изломы в укреплениях, устраиваемые для лучшего обеспечения прострела вперед лежащей местности и для защиты от продольного огня противника.

**Лайба** — парусное судно длиной от 15 до 35 м с одной или двумя мачтами, грузоподъемностью до 100 т.

**Ложемент** — старинное название стрелкового или артиллерийского окопа.

**Люнет** — открытое с тыла полевое укрепление с одной или двумя сторонами, обращенными к противнику, и двумя короткими сторонами, перпендикулярными линии фронта.

**Мелинит** — взрывчатое вещество.

**Мина** — плавающий или установленный в воде на определенной глубине заряд взрывчатого вещества.

**Мина Уайтхеда** — торпеда, самодвижущаяся мина сигарообразного вида, используемая для поражения кораблей противника. Приоритет в изобретении самодвижущейся мины принадлежит русским изобретателям Т. Масленникову и И. Александровскому, а не англичанину Уайтхеду, имя которого незаслуженно было присвоено самодвижущейся мине.

**Минная атака** — наступление на противника с помощью минных галерей.

**Минная галерея** — подземный ход, прокладываемый под укрепления противника для подрыва их зарядами взрывчатого вещества.

**Минный ложемент** — участок траншей, из которого устраиваются входы в минные галереи.

**Миноносец** — быстроходный военный корабль малого водоизмещения, вооруженный торпедными аппаратами и скорострельной артиллерией.

**Митральеза** — оружие с несколькими стволами для стрельбы пулями (картечью); является прообразом пулемета.

**Оборонительная решетка** — металлическая решетка, устанавливавшаяся во рвах фортов.

**Оборонительный сектор** — участок местности, занимаемый частями и соединениями при организации обороны военно-морской базы или крепости.

**Параллели** — траншеи, отрываемые атакующим вдоль укрепления обороняющегося; применялись для обеспечения атаки крепости.

**Пластырь** — приспособление для временной заделки подводных пробоя в корпусе судна.

**Подступы** — ходы сообщения, возводимые атакующим для продвижения вперед и соединяющие между собой параллели.

**Полевое укрепление** — укрепление, возводившееся, как правило, самими войсками в ходе начавшихся боевых действий (траншей, ходы сообщения, окопы) в основном из грунта, с применением леса и небольшого количества других строительных материалов.

**Постепенная атака** — последовательное уничтожение средств обороны огнем осадной артиллерии и сближение с крепостью с помощью подступов и параллелей.

**Потерна** — подземный коридор, служащий для сообщения между оборонительными сооружениями.

**Пушка Барановского** — первая в мире скорострельная пушка, созданная в 1872—1877 гг. русским конструктором В. С. Барановским.

**Редут** — сомкнутое укрепление в виде многоугольника, усиленное заграждениями и предназначенное для обеспечения круговой обороны.

**Ретраншемент** — оборонительное сооружение, расположенное позади главной позиции для обеспечения глубины обороны.

**Сапа** — прием работ, применяемый при устройстве ходов сообщения и траншей под огнем противника, при котором отрывку производят, стоя на дне рва.

**Сквозник** — сквозная галерея, расположенная перед дверным проемом для предохранения от попадания в двери осколков снарядов и взрывной волны.

**Травере** — поперечная насыпь, пересекающая ров, траншею или ход сообщения, предназначенная для защиты от продольного ружейно-пулеметного огня и для ограничения действия снарядов.

**Траншея** — длинный и достаточно глубокий ров, защищающий от пуль, осколков снарядов и взрывной волны, скрывающий от наблюдения противника и служащий для соединения различных элементов позиции (окопов, огневых точек).

**Укрепление** — сомкнутая оборонительная постройка, обеспечивающая подразделениям, занимающим ее, ведение обороны; характерными типами укреплений являлись форты, редуты, люнеты и др.

**Усиленный горн** — минный горн, при взрыве которого образуется воронка с радиусом больше расстояния от центра заряда до дневной поверхности грунта.

**Фарватер** — путь для безопасного прохода судов, огражденный, как правило, сигнальными знаками (вехами, бакенами).

**Фейерверкер** — чин младшего командного состава в артиллерии русской армии, соответствовал унтер-офицеру в пехоте.

**Фланкирование** — обстреливание продольным огнем фасов укреплений или заграждений.

**Форт** — сравнительно крупное сомкнутое укрепление долговременного или временного типа, один из элементов крепости.

**Фугас** — заряд взрывчатого вещества, закладываемый в землю или под воду для взрыва при прохождении противника над ним.

**Ход сообщения** — узкий глубокий ров ломаного начертания, предназначенный для скрытного сообщения по глубине позиции.

**Центральная ограда** — силовая ограда вокруг центральной части крепости.

**Шалайда** — небольшое мелкосидящее несамоходное судно баржевого типа.



- Шампунька** — небольшая китайская весельная лодка, предназначенная для перевозки людей и багажа внутри гавани и на рейд.
- Шпангоут** — поперечное ребро корпуса корабля.
- Штурмовая лестница** — легкая лестница для спуска в ров или подъема на стену укрепления.
- Штурмфалы** — противостурмовые преграды из бревен, уложенных вплотную друг к другу, затрудняющие противнику подъем по эскарпу или спуск в ров.
- Эскалада** — овладение крепостной стеной с помощью штурмовых лестниц.
- Эскарп** — внутренняя стенка (крутость) рва укрепления.

## ИМЕННОЙ УКАЗАТЕЛЬ<sup>1</sup>

### А

**Алаалыкии** — прапорщик флота, бывший штурман; руководил разведывательными вылазками во время осенних боев 1904 г. за Угловую гору и форт II в Порт-Артуре. 215, 216.

**Алексеев Е. И.** (р. 1843 г.) — адмирал, заместитель царя и главнокомандующий вооруженными силами на Дальнем Востоке, сторонник развязывания войны; с начала русско-японской войны 1904—1905 гг. был назначен главнокомандующим всеми сухопутными и морскими силами, действовавшими против Японии; 22 марта выехал из Порт-Артурского района в него только 2 апреля, после гибели вице-адмирала С. О. Макарова (см.); 4 апреля 1904 г. принял на себя временное командование флотом; 22 апреля передал командование флотом контр-адмиралу Витгефту (см.); в октябре 1904 г., после поражения на реке Шахе, был заменен на посту главнокомандующего Куропаткиным (см.). 47, 130, 135, 203.

**Амидохори И. Е.** (р. 1829 г.) — полковник, генерал-от-кавалерии, состоял при командующем войсками Кавказского военного округа для особых поручений. 63.

**Аносев А. Ф.** (р. 1874 г.) — штабс-капитан (с ноября 1904 г.

капитан) 1-го батальона 4-й Восточно-Сибирской стрелковой артиллерийской бригады; участник ноябрьских боев за укрепление № 3 в Порт-Артуре; ранен в конце ноября 1904 г. 264.

### Б

**Базилевский П. Е.** (р. 1856 г.) — военный инженер, генерал-лейтенант, с 9 сентября 1898 г. по сентябрь 1904 г. исполнял должность заведующего инженерной частью Квантунской области; в 1908 г. в связи с расследованием причин сдачи крепости Порт-Артурской японским войскам (20 декабря 1904 г.) привлечался к уголовной ответственности за злоупотребления при производстве инженерных работ на Квантуне; на основании доклада Главного военно-судового управления 29 ноября 1911 г. он освобожден от судебного преследования и наказания и в дисциплинарном порядке уволен со службы. 41.

**Барановский В. С.** (р. 1864 г., ум. 1879 г.) — изобретатель первой в мире скорострельной пушки, принятой на вооружение русской армии в 1877 г. 74, 265.

**Бахметьев Н. И.** (р. 1864 г.) — капитан 2-го ранга, старший офицер эскадронного броненосца «Севастополь», начальник сухопутного боевого участка; убит 13 ноября 1904 г. при

<sup>1</sup> Датировка событий дается по старому стилю для удобства пользования списком «Дневника».

обороне окопа перед батареей Лит. «Б» в Порт-Артуре. 273.

Безобразов П. А. (р. 1845 г.) — вице-адмирал и старший флагман Балтийского флота; 19 апреля 1904 г. был назначен командующим 1-й Тихоокеанской эскадрой; в связи с блокадой крепости Порт-Артур японским флотом и войсками, до главных сил эскадры не дошел; прибыв во Владивосток, командовал отрядом крейсеров во время двух походов в Корейском проливе; 27 сентября 1904 г. переведен на Балтийский флот, а с 29 ноября того же года исполнял обязанности начальника Главного морского штаба. 165.

Берг О. Ф. (р. 1865 г.) — прапорщик, младший офицер Квантунской саперной роты, командовал особой саперной командой, назначенной 18 июня 1904 г. для порчи японских орудий; в момент гибели генерала Р. И. Кондратенко (см.), полковника С. А. Рашевского и других находился на форту II и остался невредимым; после окончания войны опубликовал записки «Два дня на форту № II», посвященные октябрьским боям. 142.

Березовский — унтер-офицер, командир левой группы разведчиков из отряда С. А. Рашевского, направленных 7 октября 1904 г. с форта II для изучения состояния строительных работ, проводимых японцами. 220.

Богданович Е. В. (р. 1829 г.) — генерал-лейтенант Штаба наместника на Дальнем Востоке, член Совета Министра внутренних дел. 63.

Борис Владимирович (р. 1877 г.) — великий князь; с 19 февраля по 30 августа 1904 г. числился при наместнике на Дальнем Востоке и командующем маньчжурскими армиями; до 31 марта 1904 г. находился в Порт-Артуре. 98.

Булгаков П. И. (р. 1870 г.) — штабс-капитан 25-го Восточно-Сибирского стрелкового полка, комендант форта III в Порт-Артуре; отличился во время октябрьских боев; 12 ноября 1904 г. контужен осколками камней от разрыва снарядов 11-дм. орудий. 265.

Бутусов П. Д. (р. 1850 г.) — подполковник Заамурского округа Отдельного корпуса пограничной стражи, командовал сводным отрядом ж.-д. рот и войск пограничной стражи на подступах к Кинчжоу и средним отрядом сводного отряда подполковника Килесина (см.); 22 ноября 1904 г. ранен во время боя за гору Высокую и умер от ран в Порт-Артуре. 291.

## В

Вамензон А. Н. (р. 1866 г.) — капитан Квантунской крепостной артиллерии; в октябре—ноябре 1904 г. командовал батареей № 22 на Золотой горе в Порт-Артуре. 207.

Вахнеев Н. В. (р. 1870 г.) — капитан Квантунской крепостной артиллерии, командовал батареей Лит. «Б» в Порт-Артуре; ранен во время боя 8 августа 1904 г. 180, 182.

Вахтин Л. В. (р. 1868 г.) — лейтенант Квантунского экипажа; 24 февраля 1904 г. ранен в голову осколком бомбы на батарее на Золотой горе в Порт-Артуре. 65.

Вегенер — кассир фирмы «Кузст и Альбертс». 202.

Верещагин В. В. (р. 1842 г.) — известный русский художник; прибыл в Порт-Артур с вице-адмиралом С. О. Макаровым (см.) в феврале 1904 г. и погиб 31 марта 1904 г. на рейде Порт-Артурса, находясь на флагманском корабле «Петропавловск». 81, 84.

Вильгельм II (р. 1859 г.) — германский император (1888—1918 гг.). 175.

Вильгельмс П. А. (р. 1832 г.) — мичман (посмертно лейтенант), командир батареи на Большом Орльном гнезде, убит 8 августа 1904 г. 179.

Вирен Р. Н. (р. 1856 г.) — контр-адмирал и командир (после вице-адмирала Ухтомского П. П.) (см.) остатков Тихоокеанской эскадры в Порт-Артуре до 24 августа 1904 г., в чине капитана 1-го ранга, командовал крейсером «Баян»; в 1906—1907 гг. привлекался к следствию по делу о сдаче крепости Порт-Артур японским войскам; от суда освобожден. 109, 192, 205, 297, 301.

Вирениус А. А. (р. 1850 г.) — контр-адмирал, командовал группой кораблей, шедшей в Порт-Артур из Балтийского моря, но возвращенной обратно после начала войны. 42.

Витгефт В. К. (р. 1847 г.) — контр-адмирал, с 16 марта 1904 г. начальник Морского походного штаба наместника царя на Дальнем Востоке, а с 22 апреля 1904 г. временный командир Тихоокеанской эскадры вместо вице-адмирала Скрыдлова Н. И. (см.); 28 июля того же года погиб во время боя в Желтом море. 126, 133, 135, 137, 152, 153, 171.

Владимирский П. Е. (р. 1871 г.) — лейтенант 5-го флотского экипажа. 103.

Волков Н. В. (р. 1869 г.) — капитан Квантунской крепостной артиллерии; участник боя под Кинчжоу; 8 августа временно командовал батареей Лит. «Б», сменив выбывшего из строя капитана Вахнеева (см.); за время обороны Порт-Артурса был трижды ранен. 182.

Высоких Н. А. (р. 1871 г.) — штабс-капитан Квантунской крепост-

ной артиллерии; командир батареи Лит. «Б» вторая; 7 августа 1904 г. обожжен во время взрыва пороховых погребов и 8 августа скончался в госпитале в Порт-Артуре. 178, 180.

Высоцкий И. Ф. (р. 1857 г.) — капитан, командир 6-й роты 28-го Восточно-Сибирского стрелкового полка; отличился 10 ноября 1904 г. при очистке от японцев окопа перед батареей Лит. «Б»; ранен 13 ноября того же года. 273.

## Г

Гантимуров Н. И. — князь, поручик 25-го Восточно-Сибирского стрелкового полка, личный адъютант начальника укрепленного района генерала Стесселя (см.); ранен 21 июня 1904 г. на позиции у Лунвантаня. 115.

Герасимов Л. М. (р. 1861 г.) — капитан 2-го ранга, старший офицер броненосца «Победа», автор приспособления мортиры для стрельбы минами; в период ноябрьских боев 1904 г. применил свое изобретение для разрушения японских окопов, расположенных между редутами № 1 и № 2 в Порт-Артуре. 261.

Гинсбург — купец, поставщик флота. 43, 51, 233.

Глаголев А. С. (р. 1861 г.) — подполковник 28-го Восточно-Сибирского стрелкового полка; 12 октября 1904 г. был контужен, участвуя в отражении усиленной огневой атаки японцев в районе батареи Лит. «Б» и форта II; с 12 ноября был назначен начальником 3-го оборонительного участка Восточного фронта сухопутной обороны крепости; умер в госпитале в Порт-Артуре от ран, полученных 19 ноября у укрепления № 3. 287.

Гобято Л. Н. (р. 1875 г.) — капитан 4-й Восточно-Сибирской стрелковой артиллерийской бригады, начальник артиллерийских мастерских крепости Порт-Артур; под его руководством в этих мастерских изготовлялись первые в мире минометы, стрелявшие шестовыми минами, изобретенные лейтенантом Власевым во время обороны крепости Порт-Артур в 1904 г.

Головачев Илья — рядовой 10-й роты 25-го Восточно-Сибирского стрелкового полка; отличился 14 октября 1904 г. при отбитии у японцев левой галереи форта II в Порт-Артуре. 231.

Горбатовский В. Н. (р. 1851 г.) — генерал-майор с 22 февраля 1904 г. командир 1-й бригады 7-й Восточно-Сибирской стрелковой дивизии, начальник 1-го отдела сухопутного фронта — восточного (правого) фланга обороны Порт-Артура; контужен во время бомбардировки крепости. 218.

Григоренко А. А. (р. 1864 г.) — военный инженер, полковник; с февраля 1904 г. исполнял должность начальника инженеров крепости Порт-Артур. В 1899—1901 гг. был производителем работ по постройке части зданий и сооружений крепости, а с 1901 г. по июль 1902 г. — членом и председателем Строительного комитета; в 1908 г., будучи производителем работ Хозяйственного комитета при Севастопольском крепостном инженерном управлении, привлекался к уголовной ответственности за злоупотребления при производстве инженерных работ на Квантуне, но «за давностью» преступления был освобожден от наказания. 296.

Громов А. Н. (р. 1852 г.) — полковник, командир 22-го Восточно-Сибирского стрелкового полка, участ-

ник сражения при Тюренчене; с 11 сентября 1904 г. назначен в распоряжение командующего маньчжурской армии для исполнения обязанностей начальника эшадного участка. 103.

Гурко Д. И. — капитан Генерального штаба; 10 мая 1904 г. вывез из Порт-Артура в Ляоян донесение командующему Маньчжурской армии от генерала Стесселя (см.) о результатах боя под Кинчжоу, проплыв на джонке до Тянь-Цзиня через линию японских судов. 114.

## Д

Данилов А. П. (р. 1877 г.) — поручик, младший офицер Квантунской крепостной артиллерии; в первую ночь русско-японской войны (с 26 на 27 января 1904 г.) командовал одной из береговых батарей (№ 17), отражавших нападение японской эскадры на Порт-Артур; 9 августа временно командовал батареей Лит. «Б»; контужен 10 августа 1904 г. 182.

Дебогорий - Мокриевич Л. И. (р. 1878 г.) — военный инженер, поручик (впоследствии капитан) Квантунской саперной роты; с 30 августа по 29 сентября 1903 г. участвовал в строительстве дорог на Квантуне, а с 27 января 1904 г. — в обороне Порт-Артура; Д.-М. — автор воспоминаний об обороне Порт-Артура. 231.

Деичман — прапорщик флота, участник сухопутной обороны крепости Порт-Артур; отличился 1 мая, командуя наблюдательным постом на высоте № 57 на побережье бухты Кэри; погиб 15 ноября 1904 г. во время боев за гору Высокую. 110. 278.

Дмитриев В. И. (р. 1880 г.) — мичман, командир минного катера эскадренного броненосца «Ретвизан»; отличился 21 октября 1904 г. во

время ночной атаки против японских миноносцев в бухте Тахе, взорвав 4-трубный японский миноносец; ранен 15 ноября 1904 г. 241.

Драгомиров М. И. (р. 1830 г.) — генерал-от-инфантерии; в начале русско-японской войны 1904—1905 гг. был командующим войсками Киевского военного округа; почетный президент Николаевской академии Генерального штаба; военный писатель. 150.

Дриженко Б. А. (р. 1880 г.) — мичман минного транспорта «Елисей» (с 8 ноября 1903 г.); погиб 30 января 1904 г. во время взрыва корабля при установке минных заграждений на Дальнем рейде. 46.

Дударев Э. И. — подпоручик Квантунской крепостной артиллерии; 8 августа 1904 г. временно командовал батареей Лит. «Б» в Порт-Артуре и в тот же день был убит. 180.

## Е

Елисейев Е. П. (р. 1864 г.) — капитан 2-го ранга Квантунского экипажа; с 1901 по 1903 гг. старший офицер эскадренного броненосца «Персвет»; с 21 февраля 1903 г. командир миноносца «Богвой»; в 1905—1906 гг. командир морской канонерской лодки «Маньчжур». 136.

## Ж

Жуковский Г. Н. (р. 1863 г.) — капитан Квантунской крепостной артиллерии, командир батареи № 15 (Электрический утес), позже командир батареи Лит. «Б»; ранен 27 октября того же года при бомбардировке этой батареи. 245.

## З

Заборовский И. А. (р. 1874 г.) — военный инженер, капитан,

числился по морскому ведомству; с 16 июля 1900 г. до начала русско-японской войны 1904—1905 гг. был производителем строительных работ в порту Артур, а во время обороны крепости — укреплений на сухопутном фронте; 27 октября 1904 г. обожжен на батарее Лит. «Б»; в декабре руководил обороной форта II. 245.

Засулич М. И. (р. 1843 г.) — генерал-лейтенант, командир 2-го Сибирского армейского корпуса; неудачно командовал войсками при форсировании японцами реки Ялу. 98.

Затурский Л. А. (р. 1871 г.) — военный инженер, капитан, числился по морскому ведомству; с 10 июня 1902 г. исполнял должность помощника инспектора строительных работ в порту Артур; 14 февраля 1904 г. принял от подполковника Ращевского С. А. заведывание инженерной частью берегового района в Порт-Артуре; в последние дни обороны крепости был участником минной борьбы на укреплении № 3. 55, 57, 63, 80, 147, 213, 264.

Зацаренный В. М. (р. 1852 г.) — капитан 1-го ранга, командир «Победы». 126.

Золотухин И. Б. — подпоручик 25-го Восточно-Сибирского стрелкового полка; командир охотничьей команды, входившей в мас — июль 1904 г. в состав отряда подполковника Киленина (см.) и занимавшей 22 сентября того же года окопы у Сигнальной горки; 29 ноября 1904 г. ранен при бомбардировке японцами форта II. 207, 208.

## И

Иолашин А. М. (р. 1869 г.) — подполковник Генерального штаба;

с 31 января 1904 г. штаб-офицер для особых поручений при штабе 3-го Сибирского армейского корпуса и начальник Квантунского укрепленного района; с 23 ноября 1904 г. исполняющий должность начальника штаба 7-й Восточно-Сибирской стрелковой дивизии; отличился во время августовских боев за Угловую гору; был трижды ранен и умер от ран в госпитале в Порт-Артуре. 239.

Ирман В. А. (р. 1852 г.) — генерал-майор, командир 4-й Восточно-Сибирской стрелковой артиллерийской бригады (с 18 февраля 1904 г. до 7 марта 1906 г.); во время обороны крепости Порт-Артур командовал левым флангом сухопутного фронта; отличился при отбитии штурмов горы Высокой; 14 октября 1904 г. ранен у Зубчатой батареи. 200.

## К

Ками-Мура — см. Хаме-Мура.

Канцевич (Концевич) А. Н. (р. 1869 г.) — есаул (с 1904 г.), командир сотни 1-го Верхнеудинского казачьего полка, входившей в состав гарнизона Порт-Артурского; 19 декабря был ранен. 107.

Канз Г. (р. 1846 г., ум. 1908 г.) — французский инженер, изобретатель в области артиллерийской техники; пушки системы «Канз» (5- и 6-дм.) применялись русской армией при обороне крепости Порт-Артур в 1904 г. 46, 60, 66, 77, 162, 179, 210.

Карпов — зауряд-прапорщик; во время обороны крепости Порт-Артур командовал отрядом разведчиков, высланных на берму укрепления № 3 (13 ноября 1904 г.). 269.

Кашериннов (Кашерингов) А. А. (р. 1876 г.) — мичман (посмертно лейтенант) эскадренного миноносца «Выносливый»; погиб 11 ав-

густа 1904 г. во время взрыва миноносца, наскокившего на мину на рейде Порт-Артурского. 185.

Киленин Н. А. (р. 1860 г.) — подполковник 28-го Восточно-Сибирского стрелкового полка; с 15 мая 1904 г. командовал сводным отрядом правого фланга сухопутной обороны, отбивавшим атаки японцев в районе горы Хуиксан; за уход с поля боя и нераспорядительность во время японского наступления снят 18 июня с командования отрядом и заменен Семеновым В. Г. (см.). 138, 139, 142.

Кирилл Владимирович (р. 1876 г.) — великий князь, начальник Военно-морского отдела Штаба командующего Тихоокеанским флотом; был на флагманском броненосце «Петропавловск» во время его гибели 31 марта 1904 г., но спасся; вскоре выбыл из Порт-Артурского в Петербург. 66, 81, 82, 85.

Ковалев — бомбардир сборной команды Квантунской крепостной артиллерии, участник обороны Порт-Артурского; убит при артиллерийском обстреле крепости 9 марта 1904 г. 69.

Кондратенко Р. И. (р. 1857 г.) — военный инженер, генерал-майор; с 27 января 1904 г. начальник сухопутного фронта крепости и фактический ее руководитель, организатор и герой ее защиты от японских войск; перед началом войны назначен командиром 7-й Восточно-Сибирской стрелковой бригады в Порт-Артуре, развернутой в дивизию; погиб 2 декабря 1904 г. вместе с другими офицерами при взрыве 11-дм. бомбы в каземате форта II во время совещания руководителей обороны форта; посмертно произведен в генерал-лейтенанты. 89, 143, 148, 150, 157, 158, 162, 305.

Коновалов Н. В. (р. 1855 г.) — военный инженер, полковник, с 1898 г.

строитель укреплений Порт-Артурского; с 1901 г. по июль 1902 г. председатель Строительного комитета; в 1908 г. привлекался к уголовной ответственности за злоупотребления при производстве строительных работ на Квантуне, но от наказания освобожден. 53.

Коружинский А. В. (р. 1876 г.) — поручик Квантунской крепостной артиллерии, командир одной из батарей (№ 18) берегового фронта; позже временный командир батареи Лит. «Б»; 9 августа ранен, а 10 августа 1904 г. умер в госпитале в Порт-Артуре. 182.

Корсаков С. А. — подпоручик Квантунской крепостной артиллерии, участник обороны Порт-Артурского; ранен 13 ноября 1904 г.; во время пребывания в крепости делал фотоснимки боевых эпизодов, изданных в виде альбома в 1950 г. 158.

Котладзе — офицер, отданный под суд за резкий ответ генералам Амилохори (см.) и Богдановичу (см.) во время обороны крепости Порт-Артурского в 1904 г. 63, 93.

Крестинский И. А. (р. 1861 г.) — военный инженер, подполковник (с июня 1904 г. полковник); с 1901 г. состоял в распоряжении заведующего инженерной частью Квантунской области, принимал участие в производстве строительных работ при создании и обороне крепости Порт-Артурского; в период тесного обложения был начальником фугасных заграждений крепости, особенно эффективно действовавших с 7 по 10 августа 1904 г. 89, 142, 209.

Курдюков Д. Р. (р. 1863 г.) — штабс-капитан; с июля 1904 г. командир 4-й роты 25-го Восточно-Сибирского стрелкового полка; отличился 17 октября 1904 г. при отбитии у противника левого окопа перед бата-

реей Лит. «Б» и Куропаткинского люнета. 235, 238.

Куроки (р. 1842 г.) — генерал, командующий 1-й японской армией, действовавшей в 1904 г. на Ялу, под Ляояном и Бенсиху. 127, 153, 155, 219.

Куропаткин А. Н. (р. 1848 г.) — генерал-от-инфантерии, с 1898 г. по февраль 1904 г. военный министр, с февраля 1904 г. командующий Маньчжурской армией, с 19 октября 1904 г. главнокомандующий военно-сухопутными и морскими силами, действовавшими против Японии, вместо адмирала Алексева (см.), а затем, после боя под Мукдемом, командующий 1-й Маньчжурской армией. 52, 69, 75, 113, 114, 115, 116, 121, 126, 127, 128, 129, 130, 131, 134, 135, 149, 153, 155, 157, 163, 165, 173, 174, 175, 177, 184, 187, 188, 194, 196, 197, 199, 202, 203, 204, 210, 211, 212, 218, 219, 242, 253.

## Л

Лавров М. И. (р. 1873 г.) — лейтенант флота, заведующий Воздухоплавательным отделением Морского ведомства в Порт-Артуре; построил и испытывал воздушные шары во время осады крепости в 1904 г.; убит в 1905 г. 173.

Лайминг Н. А. (р. 1847 г.) — полковник, командир 11-го Восточно-Сибирского стрелкового полка; погиб на передовых позициях во время обороны Порт-Артурского 28 мая 1904 г. 104.

Лебедев А. В. (р. 1859 г.) — капитан 2-го ранга, командир морской канонерской лодки «Отважный»; в мае 1904 г. за отказ от преследования японских кораблей во время боя на рейде Порт-Артурского был спи-

сам на берег; будучи начальником 5-го батальона морского десанта, погиб 9 августа 1904 г. в Порт-Артуре при геройском отбитии атаки японцев на редут № 1 у форта III. 122.

Левберг А. Е. (р. 1878 г.) — поручик Квантунской саперной роты; отличился 14 октября 1904 г. при отбитии у противника левой галереи форта II; умер от ран в госпитале в Порт-Артуре. 230.

Ливен К. П. (р. 1880 г.) — князь, мичман (впоследствии лейтенант), флаг-офицер при младшем флагмане 2-й эскадры Тихоокеанского флота. 74.

Линдевальд А. К. (р. 1872 г.) — поручик Квантунской саперной роты; с февраля до мая 1904 г. находился на оборонительных работах под Кинчжоу на подступах к Порт-Артуре, а затем на позициях в самой крепости. 228.

Линевич (Лесевич) Н. П. (р. 1838 г.) — генерал-от-инфантерии, командующий войсками Приамурского военного округа (с октября 1903 г.) и временный главнокомандующий всеми сухопутными и морскими силами, действовавшими против Японии; с 22 октября 1904 г. командующий 1-й Маньчжурской армией до битвы под Мукденом; автор записок о русско-японской войне.

Лофигкий Л. Н. — подпоручик 25-го Восточно-Сибирского стрелкового полка; командовал ротой во время обороны Порт-Артурского форта; 22 сентября 1904 г. тяжело ранен. 207, 208.

## М

Макаров С. О. (р. 1848 г., ум. 1904 г.) — вице-адмирал, выдающийся ученый и флотоводец, герой обороны Порт-Артурского форта; еще до начала войны

представил морскому министру свои соображения о морской войне и предупредил Морское министерство о возможности нападения японцев на русский флот; с 14 февраля 1904 г. назначен командующим Тихоокеанским флотом и 24 февраля прибыл в Порт-Артурского флота; 31 марта 1904 г. Макаров и его штаб погибли на флагманском броненосце «Петропавловск» во время боя с японской эскадрой, подорвавшись на японской минной банке на рейде Порт-Артурского флота. 51, 52, 58, 61, 62, 64, 66, 70, 74, 75, 79, 82, 84, 85, 87, 155.

Марченко Н. — старший унтер-офицер 14-го Восточно-Сибирского стрелкового полка; добровольно вернулся в армию из отставки; в мае 1904 г. произведен в уряд-прапорщик; герой обороны Порт-Артурского форта; отличился, командуя разведчиками, направленными в ночь с 7 на 8 октября 1904 г. на вылазку, организованную С. А. Рашевским с форта II; 8 октября был смертельно ранен; кавалер всех 4 степеней Георгиевского креста. 220, 221, 222.

Матусевич Н. А. (р. 1852 г.) — капитан 1-го ранга, командовал отрядом миноносцев («Винославный», «Внимательный», «Властный» и «Бесстрашный») во время боя с японскими кораблями 26 февраля 1904 г.; с 5 апреля 1904 г. заведывал морскими береговыми командами в Порт-Артурского флота, а с конца апреля того же года был начальником штаба 1-й Тихоокеанской эскадры при вр. и. о. командующего флотом вице-адмирале Витгефте (см.). 63.

Магневский Г. Е. — сотник 1-го Верхнеудинского казачьего полка Забайкальского казачьего войска; с 20 апреля по 20 июня 1903 г. был прикомандирован к Квантунской саперной роты; во время осады крепо-

сти Порт-Артурского флота доставил командующему Маньчжурской армией сведения о ходе обороны крепости. 115.

Меллер А. П. (р. 1865 г.) — инженер-механик флота. 89.

Михаил Александрович (р. 1878 г.) — великий князь, числился в Гвардейском экипаже; с 1901 г. член Государственного совета. 203.

Мищенко П. И. (р. 1853 г.) — генерал-лейтенант, с марта 1903 г. по февраль 1905 г. начальник Отдельной Забайкальской казачьей бригады; с февраля по август 1905 г. начальник Урало-Забайкальской сводной казачьей дивизии; с 30 августа до 9 ноября 1905 г. состоял в распоряжении главнокомандующего сухопутными и морскими силами, действовавшими против Японии; с 23 декабря 1905 г. по 3 января 1906 г. командовал сводным отрядом конницы, образованным для проведения рейда на Инкоу после падения крепости Порт-Артурского флота; с целью задержания переброски японской армии Ногги (см.). 143.

Моравский (Муравский) В. А. (р. 1859 г.) — капитан Восточно-Сибирской стрелковой артиллерийской дивизии; погиб в Порт-Артурского флота вместе со своей батареей во время боя 28 апреля 1904 г. 104.

## Н

Надсина М. А. (р. 1839 г.) — генерал-лейтенант, командир 2-й бригады 4-й Восточно-Сибирской стрелковой дивизии (с 24 февраля по 2 декабря 1904 г.); начальник правого фланга сухопутного фронта обороны крепости Порт-Артурского флота после генерал-майора Горбатовского (с 2 декабря 1904 г.) и командующий 7-й Восточно-Сибир-

ской стрелковой дивизией (до 15 октября 1905 г.). 218.

Насонов (Носонов) П. Н. (р. 1870 г.) — ротмистр 19-го драгунского Кинбурнского полка, участвовал в обороне Порт-Артурского флота в составе сотни 1-го Верхнеудинского казачьего полка. 157.

Науменико Е. Н. (р. 1869 г.) — подполковник Генерального штаба (посмертно полковник), начальник штаба генерала Колдратенко Р. И. (см.); командир 28-го Восточно-Сибирского стрелкового полка, с 11 октября 1904 г. начальник 1-го отдела Восточного фронта сухопутной обороны крепости Порт-Артурского флота; погиб на форту II 2 декабря 1904 г. 305.

Нахимов П. С. (р. 1803 г., ум. 1854 г.) — адмирал, герой Севастополя и Синопа. 63.

Немирович-Данченко В. И. (р. 1848 г.) — писатель, журналист, военный корреспондент газеты «Русское слово», автор очерков под названием «Слепая война»; в 1904 г. был в Порт-Артурского флота. 91.

Никольский М. И. (р. 1877 г.) — капитан 2-го ранга, командир морской канонерской лодки «Гремящий»; списан на берег в мае 1904 г. за отказ от преследования японских кораблей на рейде Порт-Артурского флота. 122.

Никольский М. И. (р. 1877 г.) — мичман, инженер-механик флота, начальник артиллерии морской канонерской лодки «Бобр»; отличился во время боя за Кинчжоу на подступах к Порт-Артурского флота в мае 1904 г. 117.

Ногги Марескуе-Китен (р. 1849 г.) — граф, генерал-лейтенант, командующий 3-й японской армией, сформированной в июне 1904 г. после боя под Кинчжоу для осады Порт-Артурского флота; в 1905 г. его армия участвовала в битве под Мукденом; во время японо-китайской войны

1894—1895 гг. командовал японской бригадой при захвате Порт-Артура. 187, 200.

Нодзу (р. 1840 г.) — маршал, командующий 4-й японской армией во время русско-японской войны 1904—1905 гг. 175, 219.

## О

Ойяма (р. в конце 1840-х годов) — маркиз, маршал, главнокомандующий японскими войсками во время русско-японской войны 1904—1905 гг.; в период японо-китайской войны 1894—1895 гг. командовал армией, захватившей Порт-Артур. 157.

Оку (р. 1850 г.) — барон, генерал-лейтенант, командующий 2-й японской армией, штурмовавшей Кинчжоу (в мае 1904 г.) на подступах к Порт-Артуру; в 1905 г. его армия действовала на маньчжурском театре военных действий. 219.

Орлов — штабс-капитан, командир 9-й роты 16-го Восточно-Сибирского стрелкового полка; погиб во время боя за укрепление № 3 в Порт-Артуре 13 ноября 1904 г. 272.

## П

Пелль П. Н. (р. 1880 г.) — мичман (посмертно лейтенант) крейсера «Диана»; 8 апреля 1904 г. погиб на катере, взорвавшемся на рейде Порт-Артура. 90.

Петренко А. Е. (р. 1870 г.) — капитан 3-й Восточно-Сибирской стрелковой артиллерийской бригады, командир 57-мм артиллерийской батареи в Порт-Артуре, особенно активно действовавшей в первые дни июня 1904 г., обстреливая японские корабли в бухте Луивантан. 143.

Петруша Н. А. (р. 1857 г.) — полковник, командир 27-го Восточ-

но-Сибирского стрелкового полка, с 26 ноября 1904 г. начальник Лаотешанского отряда. 160.

Плюдинский А. Ф. (р. 1844 г.) — генерал-лейтенант, профессор фортификации в Николаевской инженерной академии. 50.

Подгурский Н. А. (р. 1877 г.) — лейтенант, миный офицер крейсера «Баян»; во время обороны крепости Порт-Артур в 1904 г. вместе с лейтенантом Раззовым (см.) и мичманом Власевым занимался изобретением новых образцов мин и способов стрельбы ими, применявшихся при защите крепости, особенно во время отбития японских атак на гору Высокую. 200, 201, 245, 250, 261, 275.

Попов Н. И. (р. 1870 г.) — штабс-капитан Квантунской крепостной артиллерии; ранен 27 октября 1904 г. при бомбардировке Зарядной батареи в Порт-Артуре. 245.

## Р

Раабен В. А. (р. 1875 г.) — поручик 25-го Восточно-Сибирского стрелкового полка; начальник команды передового окопа на горе Сагушань в Порт-Артуре; 25 июля 1904 г. во время боя за гору был ранен; после выздоровления был переведен в ведомство Главного управления военно-учебных заведений. 167.

Радзивилл — князь, хорунжий, офицер для поручения при главнокомандующем всеми сухопутными и морскими силами, действовавшими против Японии; 17 августа 1904 г. приехал в Порт-Артур с поручением генерал-лейтенанта Куропаткина (см.) и возвратился в Штаб с почтовыми голубями и донесениями из крепости. 188, 196.

Раззовов А. В. (р. 1879 г.) — лейтенант флота, старший миный офицер броненосца «Ретвизан»; во время обороны крепости Порт-Артур производил опыты стрельбы минами из мортир; в его распоряжение была прикомандирована команда из 10—25 солдат от разных полков, особенно активно работавшая во время ноябрьских боев, применяя новые способы стрельбы минами. 261.

Расчакровский (Расцаковский) М. С. (р. 1876 г.) — лейтенант, командир миноносца «Решительный»; 6 августа 1904 г. убит в морском бою с японской эскадрой на пути из Порт-Артура в Чифу. 103, 104, 105, 177, 188, 189.

Рейнбот П. Р. (р. 1879 г.) — поручик Порт-Артурской крепостной миной роты, участник обороны крепости. 217.

Рейсенкамф П. К. (р. 1854 г.) — генерал-лейтенант Генерального штаба; с 1 февраля 1904 г. начальник Забайкальской казачьей дивизии; с 30 августа по 9 ноября 1905 г. состоял в распоряжении главнокомандующего сухопутными и морскими силами, действовавшими против Японии. 92.

Рихтер П. А. (р. 1879 г.) — лейтенант, командир эскадренного миноносца «Выносливый»; погиб 11 августа 1904 г. во время взрыва миноносца, наскочившего на японскую мину на рейде Порт-Артура при спасании миноносца «Разящего». 185.

Роженский З. П. (р. 1848 г.) — контр-адмирал, командующий 2-й Тихоокеанской эскадрой, направленной 20 сентября 1904 г. на Дальний Восток из Балтийского моря; эта эскадра потерпела поражение в Цусимском проливе во время боя с эскадрой адмирала Того (см.) в мае 1905 г. 52, 85.

Ростовцев — прапорщик Квантунской саперной роты, ранен 11 октября 1904 г. у форта П. 225.

## С

Сандецкий В. А. (р. 1882 г.) — подпоручик Квантунской крепостной артиллерии, временный командир батареи Лит. «Б» в Порт-Артуре; убит 11 августа 1904 г. 182.

Сарычев В. Ф. (р. 1854 г.) — капитан 2-го ранга, командир крейсера 2-го ранга «Боярин»; за уход с тонущего корабля, наскочившего 3 февраля 1904 г. на мину на рейде Порт-Артура при розыске миного транспорта «Енисей», погибшего 30 января, лишен права командования кораблем на 1 год. 49.

Семенов В. Г. (р. 1857 г.) — полковник (впоследствии генерал-майор), командир 26-го Восточно-Сибирского стрелкового полка; 18 июля 1904 г. назначен командиром передового отряда правого фланга сухопутного фронта обороны крепости Порт-Артур, фактически командовал этим отрядом уже с 19 июня вместо подполковника Киленина (см.); отличился во время августовских боев. 142, 188.

Сизтас-Блок — купец, владелец магазина в Порт-Артуре. 233.

Скрыдлов Н. И. (р. 1844 г.) — вице-адмирал, начальник Тихоокеанской эскадры с 1900 по 1902 г.; в апреле 1904 г., после гибели вице-адмирала С. О. Макарова (см.), снова был назначен командующим флотом Тихого океана, но в Порт-Артур не прибыл и его обязанности исполнял контр-адмирал Витгефт (см.). 88, 114, 124, 130, 132, 143, 165.

Смирнов А. И. (р. 1875 г.) — штабс-капитан Квантунской саперной роты; ранен во время обороны крепости Порт-Артур 12 августа 1904 г.

у Орлиного гнезда; отличился во время боя за форт II 18 октября 1904 г. 185.

Смирнов К. Н. (р. 1854 г.) — генерал-майор, с 2 февраля 1904 г. комендант крепости Порт-Артур (прибыл в крепость 4 марта); фактически был отстранен от исполнения своих обязанностей бывшим комендантом и начальником Квантунского укрепленного района генералом Стесселем (см.); в 1906—1908 гг. привлекался к уголовной ответственности вместе с генералом Стесселем, Фоком (см.) и другими за сдачу крепости Порт-Артур японским войскам; решением Верховного военно-уголовного суда от 7 февраля 1908 г. был оправдан. 50, 74, 142, 143, 150, 153.

Смирнов М. И. (р. 1880 г.) — лейтенант флота. 136.

Соколовский — поручик полковой артиллерии, участник обороны Порт-Артура; убит 19 ноября 1904 г. при защите укрепления № 3. 287.

Соловей — купец, владелец магазина в Порт-Артуре. 233.

Средов А. П. — штабс-капитан 25-го Восточно-Сибирского стрелкового полка, комендант укрепления № 3; убит в Порт-Артуре во время ноябрьских боев 1904 г. 279.

Степанов В. А. (р. 1858 г.) — капитан 2-го ранга, с 1901 г. флагманский миный офицер штаба начальника Тихоокеанской эскадры, а затем командир миногого транспорта «Енисей»; погиб 30 января 1904 г., оставшись на корабле, подорвавшимся на собственной мине при заграждении Дальнинского рейда. 46, 49.

Стессель А. М. (р. 1848 г.) — генерал-лейтенант, бывший комендант крепости Порт-Артур; с 3 февраля 1904 г. командир 3-го Восточно-Сибирского армейского корпуса, а с 14 марта того же года начальник

Квантунского укрепленного района; 19 декабря 1904 г. сдал крепость Порт-Артур японским войскам и подписал капитуляцию; в 1906—1908 гг. был привлечен к уголовной ответственности за сдачу крепости; Верховный военно-уголовный суд 7 февраля 1908 г. приговорил его к расстрелу, замененному 10-летним заключением в Петропавловской крепости в Петербурге, но уже 2 апреля 1909 г. по распоряжению Николая II. был освобожден из заключения. 50, 64, 107, 115, 120, 121, 129, 130, 133, 138, 142, 153, 155, 175, 183, 185, 187, 188, 192, 194, 196, 205, 209, 212, 239, 289, 290, 299, 306.

Суворов А. В. (р. 1729 г., ум. 1800 г.) — генерал-ссимус, великий русский полководец. 63.

Сычев И. М. (р. 1866 г.) — капитан 5-го Восточно-Сибирского стрелкового полка, комендант горы Высокой в Порт-Артуре; отличился во время ее защиты 10 сентября 1904 г. 201.

## Т

Тидеман — надворный советник, русский консул в Чифу. 262.

Тифонтай Н. И. — китайский купец, принявший православие и русское подданство; занимался поставками для русской армии во время русско-японской войны 1904—1905 гг.; владелец магазина и театра в Порт-Артуре. 43.

Того Хэйхатио (р. 1847 г.) — вице-адмирал, командующий японским соединенным флотом, блокировавшим Порт-Артур в 1904 г. и уничтожившим русскую эскадру в Цусимском проливе. 175.

Третьяков Н. А. (р. 1854 г.) — полковник (впоследствии генерал-майор), командир 5-го Восточно-Си-

бирского стрелкового полка, командир отряда (14 рот и 5 охотничьих команд), оборонявшего Кинчжоу в мае 1904 г.; отличился во время августовских боев и руководил ноябрьскими атаками при отбитии у японцев захваченной ими горы Высокой; 21 ноября 1904 г. был вторично ранен и выбыл из строя. 279.

## У

Успенский П. И. — штабс-капитан, комендант Куропаткинского люнета, командир 4-й роты 28-го Восточно-Сибирского стрелкового полка, входившего в состав правофлангового авангардного отряда под командой подполковника Киленина (см.) в мае—июне 1904 г.; умер от ран в 1904 г. в Порт-Артуре. 273.

Успенский И. Я. (р. 1860 г.) — капитан, командир 3-й роты 25-го Восточно-Сибирского стрелкового полка; ранен 14 ноября на форту III в Порт-Артуре. 274, 273.

Ухтомский П. П. (р. 1848 г.) — вице-адмирал, профессор Военно-морской академии, с 31 марта по 3 апреля и с 28 июля по 24 августа 1904 г. временно командовал Тихоокеанской эскадрой до контр-адмирала Вирена (см.). 126, 171, 192.

## Ф

Фок А. В. (р. 1843 г.) — генерал-лейтенант, начальник 4-й Восточно-Сибирской стрелковой бригады, развернутой в дивизию, с 6 февраля комендант Кинчжоуской позиции, оставленной им 13 мая 1904 г., с 17 июля того же года до сдачи крепости Порт-Артур японским войскам командир резерва, а с 2 декабря 1904 г. после гибели генерала Р. И. Кондратенко (см.), начальник

сухопутной обороны; в 1907—1908 гг. привлекался к военно-уголовой ответственности вместе с генералом Стесселем (см.) и другими за сдачу крепости Порт-Артур японским войскам; 7 февраля 1908 г. Верховный военно-уголовный суд объявил ему выговор. 103, 107, 111, 115, 119, 121, 122, 128, 135, 139, 142, 143, 145, 147, 153, 157, 201, 263, 305, 306.

## Х

Хаме-Мурэ (Ками-Мурэ) — адмирал, командующий японской эскадрой, назначенной в 1904 г. для действий против русских броненосных крейсеров и базировавшейся в бухте Озаки у острова Цусима. 75.

Христофоров И. Д. — хорунжий (впоследствии есаул) 8-го Сибирского казачьего полка, офицер для поручений при главнокомандующем всеми сухопутными и морскими силами, действовавшими против Японии; прибыл в Порт-Артур от Куропаткина (см.) вместе с Радзивилом (см.) 17 августа 1904 г.; до 5 сентября участвовал в боевых действиях на позициях Порт-Артура, после чего возвратился в штаб главнокомандующего. 188, 196.

Хрущев Б. А. (р. 1883 г.) — мичман, штурманский офицер миногого транспорта «Енисей» (с 17 декабря 1903 г.); погиб 30 января 1904 г. при взрыве транспорта на Дальнинском рейде во время устройства минных заграждений для защиты Порт-Артура. 46.

## Ц

Цвингман А. К. (р. 1859 г.) — капитан 2-го ранга, с мая 1904 г. командир мореходной каботажной лодки «Гремящий», погибшей на рейде

Порт-Артура 5 августа 1904 г. от японской мины. 175.

Церпицкий В. К. (р. 1850 г.) — генерал-майор, командир 2-й бригады 7-й Восточно-Сибирской стрелковой дивизии, начальник второго отдела сухопутного фронта и инспектор госпиталей в Порт-Артуре; убит на горе Высокой 22 ноября 1904 г. 291.

Цытович А. В. (р. 1875 г.) — штабс-капитан 1-й Восточно-Сибирской стрелковой артиллерийской бригады, командир артиллерийской батареи на Опасной горе в Порт-Артуре. 189.

### Ч

Чернышев Н. К. (р. 1856 г.) — капитан 1-го ранга; в начале русско-японской войны 1904—1905 гг. командир эскадренного броненосца «Севастополь»; отстранен адмиралом С. О. Макаровым (см.) от должности за столкновение с «Пересветом» 18 марта 1904 г. 75.

Чурин — купец, владелец магазина в Новом городе в Порт-Артуре, подожженного во время обстрела крепости японцами 29 октября 1904 г. 239, 304.

### Ш

Швалько — вольноопределяющийся, участник обороны Порт-Артура, командир отряда из 4-х разведчиков, высланных с укрепления № 3 в Порт-Артуре 12 ноября 1904 г. 268.

Шварц А. В. (р. 1874 г.) — инженер-капитан. Участвовал в строительстве укреплений и военно-инженерной обороне крепости Порт-Артур в 1904 г. III.

Штакельберг Г. К. (р. 1851 г.) — генерал-лейтенант; с 2 мар-

та по 5 апреля 1904 г. состоял в распоряжении командующего Маньчжурской армией; с 5 апреля того же года командир 1-го Сибирского армейского корпуса, участвовавшего в июне 1904 г. в битве со 2-й японской армией генерала Оку под Вафангоу и потерпевшего там поражение. 132, 143.

Шульц М. Ф. (р. 1862 г.) — капитан 2-го ранга, с 1904 г. командир быстроходного крейсера 2-го ранга «Новик», погибшего 7 августа 1904 г. на Корсаковском рейде на пути из Порт-Артура во Владивосток. 75, 109.

### Э

Эсслингер А. Ю. (р. 1876 г.) — капитан Квантунской саперной роты, руководитель оборонительных работ на Дагушане; убит 26 июля 1904 г. при защите крепости Порт-Артур. 168.

Эссен Н. О. (р. 1860 г.) — капитан 1-го ранга, командир быстроходного крейсера 2-го ранга «Новик» с 1902 по 1904 г., командир эскадренного броненосца «Севастополь» с 1904 по 1905 г., участник обороны крепости Порт-Артур. 75, 299.

### Ю

Юрков — военный инженер, капитан; в 1904 г. участвовал в производстве земляных работ на укреплении № 5 и на форту III в Порт-Артуре и в защите крепости. 44.

### Я

Яковлев Н. М. (р. 1856 г.) — капитан 1-го ранга; командир броненосца «Петропавловск» — флагман-

ского корабля вице-адмирала С. О. Макарова (см.); во время гибели корабля 31 марта 1904 г. был тяжело ранен и скончался от ран в госпитале в Порт-Артуре. 84, 89.

Ямомото (Ямамато) — генерал, один из командиров японской армии, осаждавшей Порт-Артур в 1904 г. 143, 155.

Ямооки — японский майор; 3 августа 1904 г. парламентар от генерала

Ноги и адмирала Того, приютивши в Порт-Артур с предложением японского командования сдать крепость. 174.

Яновский Н. Д. (р. 1870 г.) — инженер-механик минного транспорта «Енисей»; после взрыва транспорта на Дальнем рейде (30 января 1904 г.) вплавь добрался до берега крепости Порт-Артур и скончался. 46, 49.

211.



## СПИСОК ИЛЛЮСТРАЦИЙ

	Стр.
Подполковник С. А. Рашевский (1866—1904). Фотография 1898 г. . . . .	12—13
Вице-адмирал С. О. Макаров и художник В. В. Верещагин на броненосце „Петропавловск“ . . . . .	80—81
Из записки от 31 марта 1904 г. . . . .	84—85
Генерал-лейтенант Р. И. Кондратенко . . . . .	88—89
Схема 1. Сражение у Тюренчена . . . . .	104
Схема 2. . . . .	223
Схема 3. . . . .	231
Схема 4. . . . .	252
Схема 5. . . . .	256
Схема 6. . . . .	258
Схема 7. . . . .	—
Схема 8. . . . .	259
Схема 9. . . . .	260
Схема 10. . . . .	261
Схема 11. . . . .	267
Схема 12. . . . .	—
Схема 13. . . . .	269
Схема 14. . . . .	270
Схема 15. . . . .	276
Схема 16. . . . .	277
Схема 17. . . . .	279
Схема 18. . . . .	283
Схема 19. . . . .	—
Схема 20. . . . .	284
Схема 21. . . . .	285
Схема 22. . . . .	287
Схема 23. . . . .	292
Схема 24. . . . .	293
Схема 25. . . . .	294
Из записки от 23 ноября 1904 г. . . . .	296—297
Схема 26. . . . .	300
Схема 27. . . . .	302
Схема 28. . . . .	303
Карта-схема Порт-Артура и его окрестностей . . . . .	320—321

## СОДЕРЖАНИЕ

	Стр.
Ценный источник о героической обороне Порт-Артура (А. А. Сидоров) . . . . .	5
Археографическое исследование (А. А. Брегман) . . . . .	36
Дневник полковника С. А. Рашевского . . . . .	39
Обзор военных действий под Порт-Артуром в декабре 1904 г. . . . .	305
Приложения . . . . .	307
Примечания С. А. Зилесский) . . . . .	309
Словарь военных и морских терминов (Д. К. Жеребов) . . . . .	321
Именной указатель (А. А. Брегман) . . . . .	327
Список иллюстраций . . . . .	342

Утверждено к печати  
Институтом истории  
Академии Наук СССР

\*

Редактор издательства Г. И. Зиксес  
Технический редактор Р. А. Аронс  
Корректоры О. Б. Билинкис и Н. А. Храмцова

РИСО АН СССР № 10—40 В. М-46628. Подписано к печати 11/Х 1954 г.  
Бумага 60×92/16. Бум. л. 10<sup>3</sup>/<sub>4</sub>. Печ. л. 21<sup>1</sup>/<sub>2</sub>. Уч.-изд. л. 19.35 + 6 вкл.  
(0.74 уч.-изд. л.). Тираж 4000. Зак. 1156. Цена 13 р. 85 к.

1-я тип. Издательства АН СССР. Ленинград, В. О., 9-я линия, д. 12.

Исправления и опечатки

Страница	Строка	Напечатано	Должно быть
53	13 сверху	наш прожектор	наши прожекторы
142	11 снизу	Кри[е]тинский	Кре[с]тинский
334	Левый столбец, 13—12 сверху	о русско-японской войне.	о русско-японской войне. 203.
335	Правый столбец, 14 сверху	Никольский М. И. (р. 1877 г.)	Николаев П. Е. (р. 1859 г.)
339	Левый столбец, 21 сверху	274, 273.	274.

Исторический архив, X.